



Saeco



# *PicoBaristo*

DELUXE



[WWW.SAECO.COM/CARE](http://WWW.SAECO.COM/CARE)

SM5573, SM5572, SM5570

CS UŽIVATELSKÁ PŘÍRUČKA  
ET KASUTUSJUHEND  
HR KORISNIČKI PRIRUČNIK  
LV LIETOT JA ROKASGR MATA  
LT NAUDOTOJO VADOVAS  
HU FELHASZNÁLÓI KÉZIKÖNYV  
PL INSTRUKCJA OBSŁUGI  
RO MANUAL DE UTILIZARE

SL UPORABNIŠKI PRIROČNIK  
SK NÁVOD NA POUŽITIE  
SR UPUTSTVO ZA KORIŠTЉEЊE  
BG РЪКОВОДСТВО ЗА ПОТРЕБИТЕЛЯ  
RU РУКОВОДСТВО ПОЛЬЗОВАТЕЛЯ  
UK ПОСІБНИК КОРИСТУВАЧА  
KK ПАЙДАЛАНУШЫ НҮСҚАУЛҒЫ

**PHILIPS**

Saeco, a Philips brand



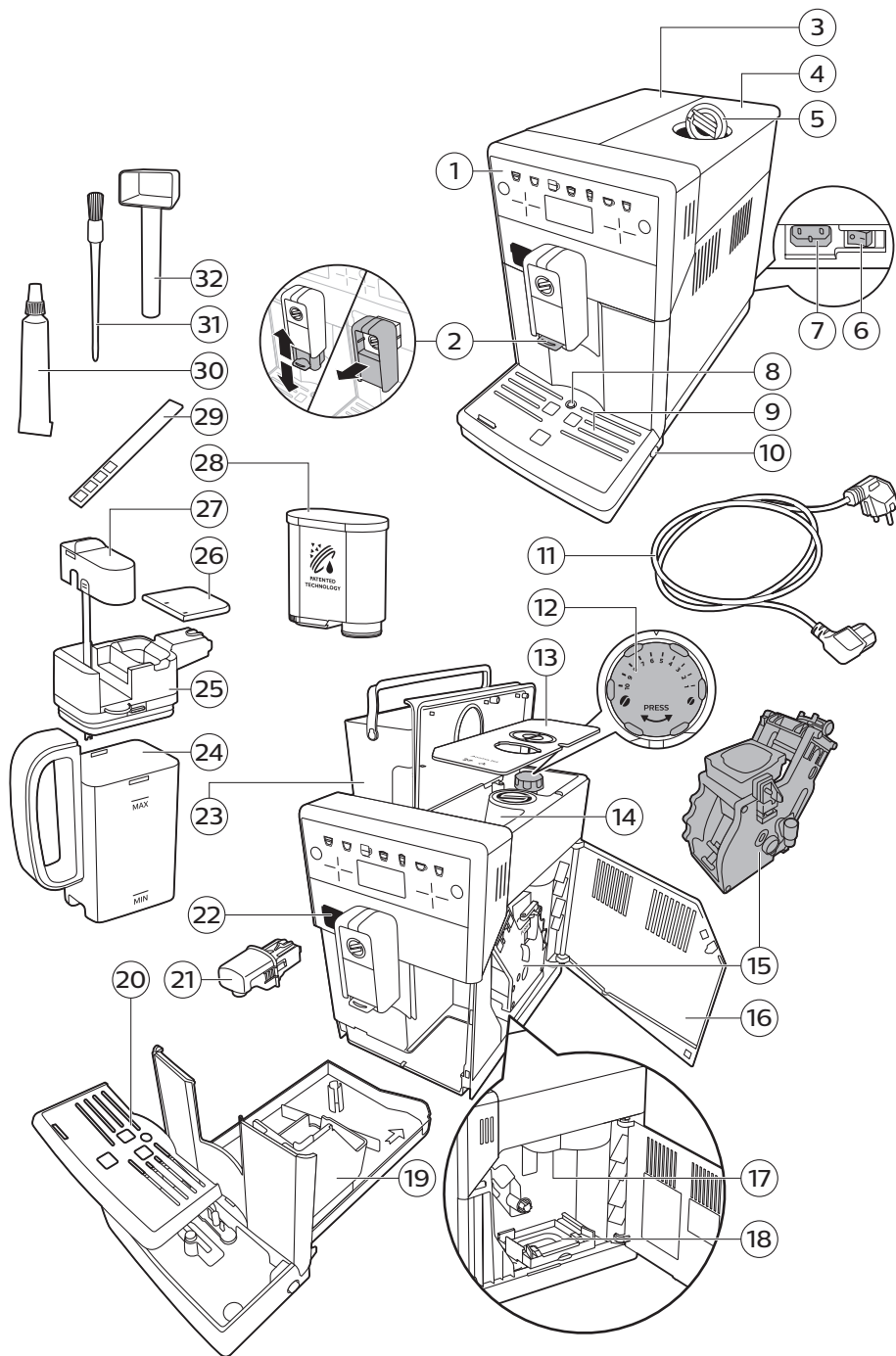

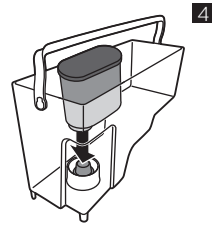
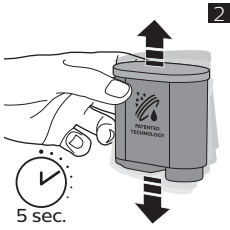

AQUACLEAN  
WATER HARDNESS  
STAND-BY TIME

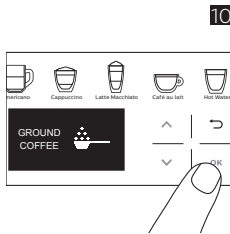
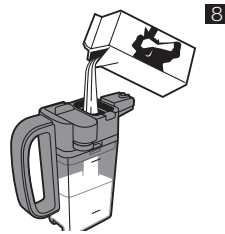

LATTE MACCHIATO  
▶ TO START  
OK TO SAVE

ESPRESSO  
COFFEE  
AMERICANO\*  
CAPPUCCINO\*

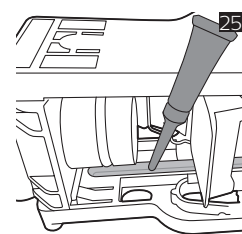
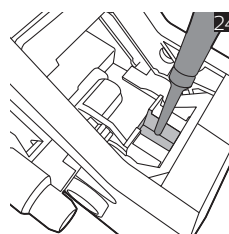
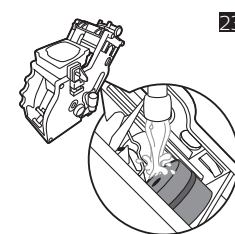
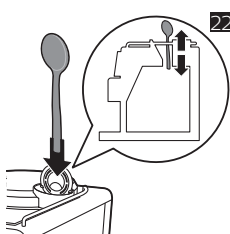
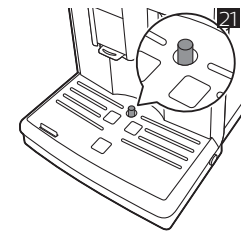
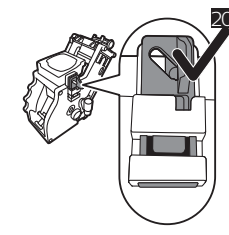
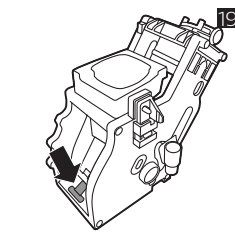
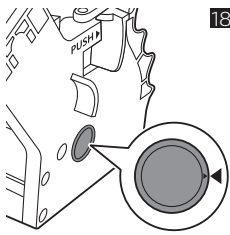
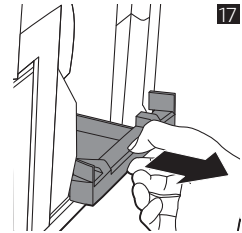
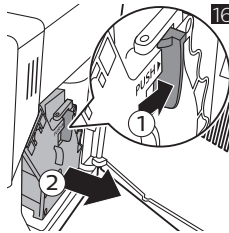
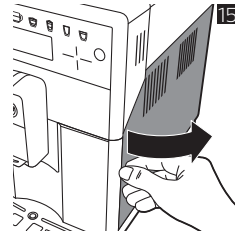
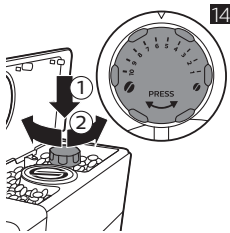

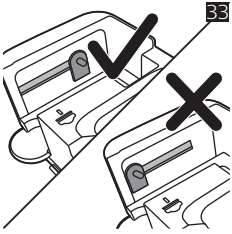
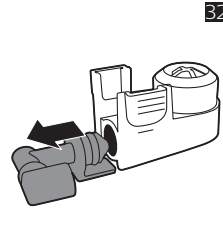
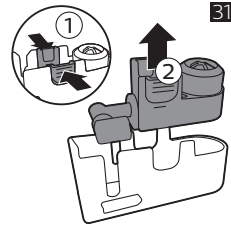
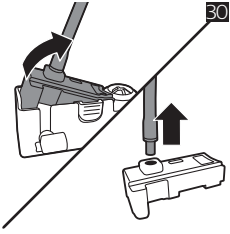
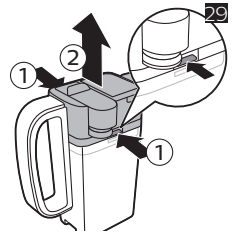
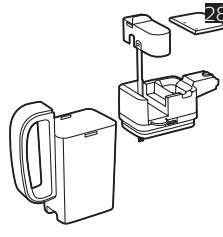
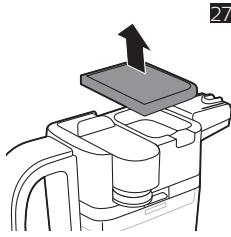
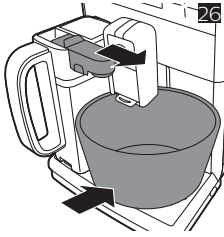



Čeština 6  
Eesti 22  
Hrvatski 38  
Latviešu 54  
Lietuviškai 70  
Magyar 86  
Polski 102  
Română 119  
Slovenščina 135  
Slovensky 151  
Srpski 168  
Български 185  
Русский 203  
Українська 222  
Қазақша 239

## Obsah

|   |     |
|---|-----|
| Prehľad zariadenia (obr. 1)                 | 151 |
| Úvod  | 152 |
| Prvá inštalácia                             | 152 |
| Filter AquaClean                            | 152 |
| Meranie tvrdosti vody                       | 153 |
| Používanie ovládacieho panela               | 153 |
| Príprava nápojov                            | 154 |
| Prispôsobenie nápojov a vytváranie profilov | 155 |
| Úprava nastavení mlynčeka                   | 156 |
| Manipulácia s varnou zostavou               | 157 |
| Čistenie a údržba                           | 157 |
| Proces odstraňovania vodného kameňa         | 161 |
| Chybové kódy                                | 162 |
| Objednávanie príslušenstva                  | 162 |
| Riešenie problémov                          | 163 |
| Technické parametre                         | 166 |

## Prehľad zariadenia (obr. 1)

|  |   |
|--|---|
| 1 Ovládací panel                                     | 17 Lievik na kávu                             |
| 2 Nastaviteľný/odnímateľný výpust na dávkovanie kávy | 18 Zásuvka na zvyšky kávy                     |
| 3 Veko zásobníka na vodu                             | 19 Zásobník na pomletú kávu                   |
| 4 Veko násypky na kávové zrná                        | 20 Kryt podnosu na odkvapkávanie              |
| 5 Veko priestoru na mletú kávu                       | 21 Výpust na dávkovanie horúcej vody          |
| 6 Hlavný vypínač                                     | 22 Otvor na výpust na dávkovanie horúcej vody |
| 7 Zásuvka na kábel                                   | 23 Zásobník na vodu                           |
| 8 Indikátor plného podnosu na odkvapkávanie          | 24 Zásobník na mlieko                         |
| 9 Podnos na odkvapkávanie                            | 25 Vrchná časť nádoby na mlieko               |
| 10 Poistka podnosu na odkvapkávanie                  | 26 Veko nádoby na mlieko                      |
| 11 Sieťový kábel so zástrčkou                        | 27 Výpust na mlieko a trubica na mlieko       |
| 12 Regulátor nastavenia mletia                       | 28 Filter AquaClean                           |
| 13 Kryt násypky na kávové zrná                       | 29 Prúžok na testovanie tvrdosti vody         |
| 14 Násypka na kávové zrná                            | 30 Tuba s mazivom                             |
| 15 Varná zostava                                     | 31 Čistiaca kefka                             |
| 16 Servisné dvierka                                  | 32 Odmerka                                    |



## Úvod

Blahoželáme vám k nákupu plne automatického kávovaru Saeco! Ak chcete využiť všetky výhody zákaznickej podpory značky Saeco, zaregistrujte svoj výrobok na stránke [www.saeco.com/care](http://www.saeco.com/care).

Pred prvým použitím zariadenia si pozorne prečítajte samostatnú brožúru s bezpečnostnými informáciami a uschovajte si ju na neskoršie použitie.

Zariadenie Saeco ponúka úplnú podporu v podobe troch rôznych spôsobov, čím vám umožní využiť kávovar na maximum:

- 1 Samostatný stručný návod pre prvú inštaláciu a prvé použitie.
- 2 Tento návod na používanie na získanie podrobnejších informácií.
- 3 Online podporu a videá: zoskenujte kód QR na prednej strane alebo navštívte adresu [www.saeco.com/care](http://www.saeco.com/care)

Poznámka: Toto zariadenie bolo preskúšané na príprave kávy. Napriek tomu, že bolo dôkladne prečistené, môžu sa v ňom nachádzať zvyšky kávy. Ručíme vám však za to, že je úplne nové.

## Prvá inštalácia

Musíte vykonať niekoľko jednoduchých krokov, ako napríklad naplniť okruh vody a aktivovať filter AquaClean, aby ste pripravili svoj kávovar na používanie. Tieto kroky obsahuje samostatný stručný návod.

Ak si chcete vychutnať kávu s tou najlepšou chuťou, musíte najprv pripraviť 5 šálok kávy, aby sa zariadenie samo nastavilo.

Zariadenie sa nastavilo a vy si môžete z kávových zŕn pripraviť kávu s tou najlepšou chuťou. Preto vám odporúčame, aby ste nenehali nastavenia mlynčeka, kým nepripravíte 100 až 150 šálok kávy (približne mesiac používania).

## Filter AquaClean

Filter AquaClean je určený na znižovanie usadzovania vodného kameňa v kávovare a zaisťuje filtrovanie vody, aby si každá šálka kávy zachovala svoju arómu a chuť. Ako sa uvádza na zariadení a v návode na používanie, ak použijete 8 filtrov AquaClean, nemusíte zo zariadenia odstraňovať vodný kameň, kým nepripravíte 5 000 šálok. S každým filtrom si môžete vychutnať 625 šálok v závislosti od vybratých druhov kávy a frekvencie preplachovania a čistenia.

## Príprava filtra AquaClean na aktiváciu

Skôr než umiestnite filter AquaClean do zásobníka na vodu, musíte ho pripraviť na používanie:

- 1 Filtrom traste približne po dobu 5 sekúnd (Obr. 2).
- 2 Filter ponorte dolnou časťou smerom nahor do nádoby so studenou vodou a počkajte, kým z neho prestanú vychádzať vzduchové bublinky (Obr. 3).
- 3 Filter zatlačte do najnižšej možnej polohy. (Obr. 4)

## Aktivácia filtra AquaClean

Pred použitím musíte aktivovať každý nový filter AquaClean. Aktiváciou filtra AquaClean zariadenie monitoruje počet použitých filtrov a kapacitu filtra AquaClean. Filter AquaClean možno aktivovať 3 spôsobmi.

## 1. Aktivácia filtra AquaClean počas prvej inštalácie

Po prvom zapnutí vás zariadenie prevedie krokmi prvej inštalácie, akými sú naplnenie zásobníka na vodu, naplnenie okruhu vody a aktivácia filtra AquaClean. Jednoducho postupujte podľa pokynov na displeji.

## 2. Aktivácia filtra AquaClean po výmene

Filter AquaClean vymeňte, keď sa na displeji zobrazí hlásenie: „Replace AquaClean filter?“ (Vymeniť filter AquaClean?) alebo po 3 mesiacoch používania. Potom riadne aktivujte filter podľa pokynov na displeji.

## 3. Aktivácia filtra AquaClean pri každej ďalšej príležitosti

Filter AquaClean môžete začať používať podľa nasledujúcich pokynov.

- 1 Ťuknite na ikonu nastavení  a pomocou ikon nahor a nadol vyberte položku AquaClean (Obr. 5).
- 2 Ťuknite na ikonu OK. Po zobrazení obrazovky aktivácie znova ťuknite na ikonu OK.
- 3 Postupujte podľa pokynov na displeji.

Poznámka: V niektorých situáciách Vám zariadenie oznámi, že treba zo zariadenia odstrániť vodný kameň pred inštaláciou a aktiváciou nového filtra AquaClean. Zariadenie totiž treba pred začatím používania filtra AquaClean úplne zbaviť vodného kameňa. Postupujte podľa pokynov na displeji.

## Meranie tvrdosti vody

Pred prvou inštaláciou musíte nastaviť tvrdosť vody. Postupujte podľa krokov na displeji a použite dodaný prúžok na testovanie tvrdosti vody. Ak chcete nastaviť tvrdosť vody neskôr, ťuknite na ikonu nastavení  a vyberte položku „Water Hardness“ (Tvrdosť vody).

- 1 Prúžok na testovanie tvrdosti vody ponorte na 1 sekundu do vody. Potom počkajte 1 minútu.
- 2 Zistite, koľko štvorčekov sčervenelo.
- 3 Vyberte vhodné nastavenie tvrdosti vody a výber potvrdte ťuknutím na ikonu OK.

Počet červených štvorčekov:    

| Hodnota na nastavenie | 1 | 2 | 3 | 4 |
|-----------------------|---|---|---|---|
|                       |   |   |   |   |

## Používanie ovládacieho panela

Nižšie je uvedený prehľad a opis ovládacieho panela zariadenia. Pomocou šípok nahor a nadol môžete prechádzať ponukou na displeji a ťuknutím na ikonu OK vyberať jednotlivé položky a potvrdzovať výber.

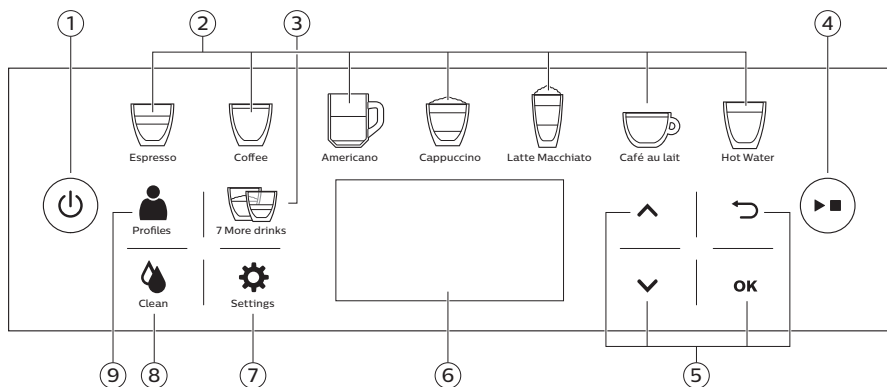

- |   |   |                          |
|---|---|--------------------------|
| 1. Vypínač                              | 4. Tlačidlo spustenia/zastavenia ►■         | 7. Nastavenia zariadenia |
| 2. Ikony na výber nápoja jedným dotykem | 5. Navigačné ikony (nahor, nadol, späť, ok) | 8. Ponuka čistenia       |
| 3. Ponuka s ďalšími 7 nápojmi           | 6. Displej                                  | 9. Osobné profily        |

## Príprava nápojov

Nápoj možno vybrať ťuknutím na niektorú z ikon (Obr. 6) na výber nápoja jedným dotykem alebo ťuknutím na ikonu 7 more drinks (Ďalších 7 nápojov) a výberom iného nápoja. Po výbere si nápoj môžete prispôsobiť úpravou nastavení. Môžete si vybrať aj upravený nápoj z profilu, keď najprv vyberiete profil a potom príslušný nápoj.

- Ak chcete pripraviť dve šálky, najprv ťuknite na ikonu na výber nápoja jedným dotykem a potom dvakrát rýchlo po sebe stlačte tlačidlo spustenia/zastavenia ►■. Môžete tiež pripraviť dve šálky, a to tak, že najprv ťuknete na ikonu na výber nápoja jedným dotykem dvakrát rýchlo po sebe a potom stlačíte tlačidlo spustenia/zastavenia ►■. Ak chcete pripraviť dve šálky iného nápoja, prejdite do ponuky 7 more drinks (Ďalších 7 nápojov), vyberte nápoj a dvakrát rýchlo po sebe stlačte tlačidlo spustenia/zastavenia ►■. Zariadenie automaticky vykoná dva cykly mletia za sebou. Tento postup možno využiť v prípade všetkých kávových nápojov s výnimkou mliečnych nápojov a horúcej vody.
- Stlačením tlačidla spustenia/zastavenia ►■ zastavíte dávkovanie nápoja alebo kávy.
- Posunutím dávkovacieho výpustu nahor alebo nadol prispôbíte jeho výšku veľkosti šálky alebo pohára, ktorý používate.
- Ak používate vyššie poháre, môžete vybrať nastaviteľný výpusť kávy.
- Keď vyberiete možnosť AMERICANO, zariadenie vypustí najprv kávu a potom vodu.

## Varenie kávy

- 1 Zásobník na vodu naplňte vodou z vodovodu a násypku na kávové zrná naplňte zrnkovou kávou.
- 2 Ťuknite na niektorú z ikon (Obr. 6) na výber nápoja jedným dotykem alebo vyberte iný nápoj ťuknutím na ikonu 7 more drinks (Ďalších 7 nápojov).
- 3 Intenzitu kávy upravte pomocou šípok (Obr. 7) nahor a nadol. Ak chcete upraviť ďalšie nastavenia, ťuknite na tlačidlo OK.
- 4 Stlačením tlačidla spustenia/zastavenia ►■ môžete kedykoľvek spustiť prípravu vybraného nápoja. Po úprave nastavení môžete ťuknutím na ikonu OK nastavenia uložiť do svojho profilu.

## Príprava mliečnych nápojov a speneného mlieka

Ak potrebujete ďalšie informácie o používaní nádoby na mlieko, prečítajte si samostatný stručný návod alebo naskenovaním kódu QR na obale tohto návodu na používanie zobrazte webovú lokalitu s inštruktážnymi videami.

**Výstraha: Pred výberom mliečneho nápoja alebo speneného mlieka sa uistite, že nádobka na mlieko je nasadená a výpusť na mlieko je otvorená. Ak nádobka na mlieko nie je vložená správne, z výpustu na mlieko môžu vystreknúť para a horúce mlieko.**

- 1 Zásobník na vodu naplňte vodou z vodovodu a násypku na kávové zrná naplňte zrnkovou kávou.
- 2 Odoberte veko nádoby na mlieko a zásobník naplňte mliekom. Potom vráťte veko späť na miesto (Obr. 8).  
Na dosiahnutie optimálnych výsledkov vždy používajte mlieko vybrané priamo z chladničky.
- 3 Založte nádobku na mlieko a otvorte výpusť na mlieko.
- 4 Pod otvorený výpusť na mlieko položte šálku.
- 5 Ťuknite na niektorú z ikon (Obr. 6) na výber nápoja jedným dotykem alebo vyberte iný nápoj ťuknutím na ikonu 7 more drinks (Ďalších 7 nápojov).
- 6 Intenzitu kávy upravte pomocou šípok (Obr. 7) nahor a nadol. Ak chcete upraviť ďalšie nastavenia, ťuknite na tlačidlo OK.
- 7 Stlačením tlačidla spustenia/zastavenia ►■ môžete kedykoľvek spustiť prípravu vybraného nápoja. Po úprave nastavení môžete ťuknutím na ikonu OK nastavenia uložiť do svojho profilu.
- 8 Po príprave mliečnych nápojov sa na displeji zobrazí otázka, či chcete vykonať rýchle prečistenie nádoby na mlieko. Na aktiváciu programu QUICK MILK CLEAN (Rýchle prečistenie systému na mlieko) máte 10 sekúnd. Proces rýchleho prečistenia môžete vykonať, aj keď sa v zásobníku nachádza mlieko. Odporúča sa vykonať proces rýchleho prečistenia aspoň raz denne. Stlačením tlačidla OK potvrdíte, že chcete vykonať proces rýchleho prečistenia, alebo stlačte ikonu späť, ak chcete proces rýchleho prečistenia vykonať neskôr.

## Príprava kávy z predmletej kávy

- 1 Otvorte veko a nasypete jednu odmerku predmletej kávy do priestoru na predmletú kávu. Potom veko zavrite (Obr. 9).
- 2 Predmletú kávu (Obr. 10) vyberte pomocou šípok nahor a nadol. Ak chcete upraviť nastavenia, ťuknite na tlačidlo OK. Potom stlačte tlačidlo spustenia/zastavenia ►■.

Poznámka: Pri výbere predmletej kávy nemožno upraviť intenzitu kávy a pripravovať viac nápojov naraz.

## Dávkovanie horúcej vody

- 1 Vložte výpusť na dávkovanie horúcej vody.
- 2 Stlačte ikonu na výber nápoja jedným dotykem Hot water (Horúca voda) (Obr. 11).
- 3 Stlačením tlačidla spustenia/zastavenia ►■ spustíte dávkovanie horúcej vody.

## Prispôsobenie nápojov a vytváranie profilov

Toto zariadenie Vám umožňuje upraviť nastavenia nápoja podľa Vašich želaní a uložiť upravený nápoj do osobného profilu. Rôzne profily majú rôzne farby a sú buď aktívne (ACTIVE), alebo nové (NEW). Aktívny profil (ACTIVE) už obsahuje prispôsobené nápoje. Nový profil (NEW) zatiaľ neobsahuje prispôsobené nápoje. Biely profil SAECO je predvolený profil. Profil možno vytvoriť dvoma spôsobmi:

## 156 Slovensky

- 1 Počas prípravy nápoja: Ak chcete upraviť nastavenia vybraného nápoja, stlačte ikonu OK. Po upravení všetkých nastavení ťuknutím na ikonu OK uložte upravený nápoj do profilu. Upravený nápoj sa uloží v profile, v ktorom sa nachádzate, pokiaľ práve nevyužívate profil Saeco. V takom prípade si môžete vybrať profil, do ktorého chcete upravený nápoj uložiť (môže ísť o aktívny profil (ACTIVE) alebo nový profil (NEW)).
- 2 V ponuke Profiles (Profily): Vyberte profil a potom nápoje upravte jeden po druhom.

### Prispôsobenie nápojov

Nastavenia môžete meniť podľa svojich požiadaviek:

- 1 Vyberte nápoj ťuknutím na niektorú z ikon na výber nápoja jedným dotykom alebo ťuknutím na ikonu 7 more drinks (Ďalších 7 nápojov) (Obr. 6).
- 2 Intenzitu kávy upravte pomocou šípok (Obr. 7) nahor a nadol. Ak chcete upraviť ďalšie nastavenia, ťuknite na tlačidlo OK. Na displeji sa zobrazia nastavenia, ktoré môžete meniť podľa svojich požiadaviek. V závislosti od typu nápoja môžete nastaviť intenzitu, množstvo kávy, mlieka a vody, teplotu a chuť.
- 3 Pomocou šípok nahor a nadol nastavte požadovanú úroveň (Obr. 7) a nastavenie potvrdte ťuknutím na ikonu OK. V závislosti od druhu nápoja sa na displeji zobrazí ďalšie nastavenie s možnosťou úpravy.
- 4 Po úprave všetkých nastavení ťuknutím na ikonu OK nastavenia uložte do svojho profilu (Obr. 12).

### Vytvorenie profilu

- 1 Opakovaným ťukaním na ikonu profilov  vyberte niektorý z profilov. Každý profil má inú farbu. Profil možno vybrať aj pomocou ikon nahor a nadol.
- 2 Profil možno upraviť po ťuknutí na ikonu OK.
- 3 Pomocou šípok nahor a nadol vyberte nápoj, ktorý chcete upraviť, a ťuknutím na ikonu OK výber potvrdte.
- 4 Pomocou šípok nahor a nadol upravte nastavenia podľa svojich požiadaviek a nastavenie potvrdte ťuknutím na ikonu OK. Prispôbolené nápoje sú označené hviezdíčkou (\*) (Obr. 13).

### Úprava nastavení mlynčeka

Nastavenia mlynčeka môžete upravovať pomocou regulátora nastavenia mletia vnútri zásobníka na kávové zrná. Môžete si vybrať z 12 rôznych nastavení mletia. Čím nižšie nastavenie, tým silnejšia káva.

Poznámka: Nastavenia mletia môžete upravovať len v prípade, že zariadenie melie kávové zrná. Musíte pripraviť 2 až 3 nápoje, aby ste si mohli naplno vychutnať rozdiel.

Výstraha: Regulátor nastavenia mletia neotáčajte naraz o viac ako jeden výrez, aby ste predišli poškodeniu mlynčeka.

- 1 Pod výpusť na dávkovanie kávy umiestnite šálku.
- 2 Otvorte veko násypky na kávové zrná.
- 3 Ťuknite na ikonu ESPRESSO. Potom stlačte tlačidlo spustenia/zastavenia .
- 4 Keď mlynček začne mlieť, zatlačte regulátor nastavenia mletia a otočte ho doľava alebo doprava (Obr. 14).

## Manipulácia s varnou zostavou

Na stránke [www.saeco.com/care](http://www.saeco.com/care) nájdete podrobné video pokyny o tom, ako vybrať, vložiť a vyčistiť varnú zostavu.

### Vybratie varnej zostavy zo zariadenia

- 1 Ak chcete zariadenie vypnúť, najprv stlačte vypínač na ovládacom paneli a potom prepnete hlavný vypínač na zadnej strane zariadenia do polohy „O“.
- 2 Odoberte podnos na odkvapkávanie a zásobník na pomletú kávu.
- 3 Otvorte servisné dvierka (Obr. 15).
- 4 Stlačte tlačidlo PUSH (1), potiahnite varnú zostavu za držadlo a vytiahnite ju zo zariadenia (2) (Obr. 16).
- 5 Vyberte zásuvku na zvyšky kávy (Obr. 17).

### Vloženie varnej zostavy

Pred vložением varnej zostavy späť do zariadenia skontrolujte, či je zostava v správnej polohe.

- 1 Skontrolujte, či je šípka na žltom valci na boku varnej zostavy zarovnaná s čiernou šípkou a s písmenom N (Obr. 18).
  - Ak nie sú zarovnané, zatlačte páčku smerom nadol, kým sa nebude dotýkať základne varnej zostavy (Obr. 19).
- 2 Skontrolujte, či je žltý zaistovací háčik na druhej strane varnej zostavy v správnej polohe.
  - Háčik dostanete do správnej polohy tak, že ho potlačíte nahor, až kým sa nedostane do najvyššej polohy (Obr. 20).
- 3 Znova založte zásuvku na zvyšky kávy.
- 4 Varnú zostavu zasúvajte späť do zariadenia pomocou vodiacich líšt po bokoch, až kým s cvaknutím nezapadne na miesto. Nestláčajte tlačidlo PUSH.
- 5 Zatvorte servisné dvierka a potom vložte na miesto podnos na odkvapkávanie a zásobník na pomletú kávu.

## Čistenie a údržba

Vďaka pravidelnému čisteniu a údržbe bude vaše zariadenie v špičkovom stave a zaistí vám dlhodobu chutnú kávu, stabilný tok kávy a dokonalú mliečnu penu.

V tabuľke si pozrite, kedy a ako čistiť oddeliteľné časti zariadenia. Podrobnejšie informácie a video pokyny nájdete na stránke [www.saeco.com/care](http://www.saeco.com/care).

### Tabuľka s pokynmi na čistenie

| Opis časti    | Kedy vykonávať čistenie | Ako vykonávať čistenie                                      |
|---------------|-------------------------|---|
| Varná zostava | Týždenne                | Odoberte varnú zostavu a prepláchnite ju pod tečúcou vodou. |

| Opis časti               | Kedy vykonávať čistenie  | Ako vykonávať čistenie  |
|--------------------------|--|---|
|                          | Mesačne  | Vykonajte program „Brew group clean“ (Čistenie varnej zostavy) pomocou tablety na odstránenie kávovej masnoty od spoločnosti Philips. V ponuke čistenia vyberte položku „Brew group clean“ (Čistenie varnej zostavy) a postupujte podľa pokynov na displeji. Navštívte adresu <a href="http://www.saeco.com/care">www.saeco.com/care</a> , kde nájdete podrobné videopokyny.        |
| Mazanie varnej zostavy   | V závislosti od typu použitia si pozrite tabuľku mazania.  | Varnú zostavu namažte mazivom od spoločnosti Philips. Navštívte adresu <a href="http://www.saeco.com/care">www.saeco.com/care</a> , kde nájdete podrobné videopokyny.   |
| Nádobka na mlieko        | Po každom použití  | Po príprave mliečného nápoja vykonajte program QUICK MILK CLEAN (Rýchle prečistenie systému na mlieko) a postupujte podľa pokynov na obrazovke.   |
|                          | Denne  | Demontujte nádobku na mlieko a opláchnite všetky časti pod tečúcou vodou. Ak ste po príprave mliečného nápoja tento program ešte nevykonali, v ponuke vyberte program QUICK MILK CLEAN (Rýchle prečistenie systému na mlieko). Postupujte podľa pokynov na displeji.  |
|                          | Týždenne   | Demontujte vrchnú časť nádobky na mlieko a opláchnite všetky časti pod tečúcou vodou.   |
|                          | Mesačne  | Vykonajte program DEEP MILK CLEAN (Hĺbkové prečistenie systému na mlieko) ťuknutím na ikonu Clean (Čistenie)  a výberom programu DEEP MILK CLEAN (Hĺbkové prečistenie systému na mlieko). V prípade tohto čistiaceho programu používajte čistiaci prostriedok okruhu mlieka CA6705 značky Philips. |
| Podnos na odkvapkávanie  | Ak sa z podnosu na odkvapkávanie vysunie červený indikátor signalizujúci, že je podnos plný, vyprázdňte a vyčistite podnos na odkvapkávanie (Obr. 21). | Podnos na odkvapkávanie vyberte a opláchnite ho pod tečúcou vodou s trochou čistiaceho prostriedku.   |
| Zásobník na pomletú kávu | Zásobník na pomletú kávu vyprázdňte a vyčistite, keď Vás na to zariadenie vyzve.   | Vyberte zásobník na pomletú kávu pri zapnutom zariadení a opláchnite ho pod tečúcou vodou s trochou čistiaceho prostriedku.   |
| Zásobník na vodu         | Týždenne   | Zásobník na vodu opláchnite pod tečúcou vodou   |

| Opis časti     | Kedy vykonávať čistenie                                     | Ako vykonávať čistenie  |
|----------------|---|---|
| Lievik na kávu | Lievik na kávu kontrolujte každý týždeň, či nie je upchatý. | Zariadenie odpojte od napájania a vyberte varnú zostavu. Otvorte veko priestoru na predmetú kávu a do lievika na kávu zasuňte rúčku lyžičky. Rúčkou pohybujte hore-dolu, kým pomletá káva, ktorá lievik upchala, nevypadne (Obr. 22). Navštívte adresu <a href="http://www.saeco.com/care">www.saeco.com/care</a> , kde nájdete podrobné videopokyny. |

Tip: Na poslednej strane tohto návodu na používanie sa nachádza kalendár čistenia. Zapište doň dátumy, kedy ste vykonávali čistenie.

## Čistenie varnej zostavy

Pravidelné čistenie varnej zostavy zabráni upchávaniu vnútorných okruhov kávovými usadeninami. Na stránke [www.saeco.com/care](http://www.saeco.com/care) nájdete inštruktážne videá o tom, ako vybrať, vložiť a vyčistiť varnú zostavu.

### Čistenie varnej zostavy pod tečúcou vodou

- 1 Odpojte varnú zostavu.
- 2 Varnú zostavu dôkladne opláchnite vodou. Dôkladne vyčistite horný filter (Obr. 23).
- 3 Pred vložením na miesto nechajte varnú zostavu voľne vyschnúť. Varnú zostavu nevysušajte handričkou, aby sa vlákna z nej nenahromadili vnútri varnej zostavy.

### Čistenie varnej zostavy tabletami na odstránenie kábovej mastnoty

Používajte len tablety na odstránenie kábovej mastnoty značky Philips. Ťuknite na ikonu čistenia  a vyberte položku „Brew group clean“ (Čistenie varnej zostavy). Potom postupujte podľa pokynov na displeji. Podrobné video pokyny nájdete na stránke [www.saeco.com/care](http://www.saeco.com/care).

## Mazanie varnej zostavy

Mazanie varnej zostavy vykonávajte pravidelne, aby ste zaistili plynulý pohyb pohyblivých súčastí.

- 1 Okolo hriadeľa v spodnej časti varnej zostavy naneste tenkú vrstvičku maziva (Obr. 24).
- 2 Na vodiace lišty na oboch stranách (Obr. 25) naneste tenkú vrstvičku maziva.

Informácie o frekvencii mazania nájdete v nasledujúcej tabuľke. Podrobné video pokyny nájdete na stránke [www.saeco.com/care](http://www.saeco.com/care).

| Frekvencia používania | Počet pripravených nápojov za deň | Frekvencia mazania |
|-----------------------|-----------------------------------|--------------------|
| Nízka                 | 1-5                               | Každé 4 mesiace    |
| Normálna              | 6-10                              | Každé 2 mesiace    |
| Intenzívna            | > 10                              | Každý mesiac       |

## Čistenie nádoby na mlieko

### Programy na čistenie nádoby na mlieko

Zariadenie obsahuje 2 programy na čistenie nádoby na mlieko: program QUICK MILK CLEAN (Rýchle prečistenie systému na mlieko) a program DEEP MILK CLEAN (Hĺbkové prečistenie systému na mlieko). Tieto programy možno vybrať ťuknutím na ikonu čistenia  a prejením ponukou čistenia.



## 160 Slovensky

Potom postupujte podľa pokynov na displeji. Okrem toho Vás po príprave mliečného nápoja zariadenie vyzve, aby ste vykonali program QUICK MILK CLEAN (Rýchle prečistenie systému na mlieko).

- QUICK MILK CLEAN (Rýchle prečistenie systému na mlieko): zariadenie prečistí výpust na mlieko. Počas vykonávania tohto programu môžete nechať mlieko v zásobníku.
- DEEP MILK CLEAN (Hĺbkové prečistenie systému na mlieko): zariadenie vykoná dôkladné prečistenie vnútorného systému na mlieko. V prípade tohto čistiaceho programu používajte čistiaci prostriedok okruhu mlieka značky Philips.

### Manuálne čistenie nádoby na mlieko

Ďalej sa uvádza prehľad a popis rôznych súčastí nádoby na mlieko a výpustu na mlieko.

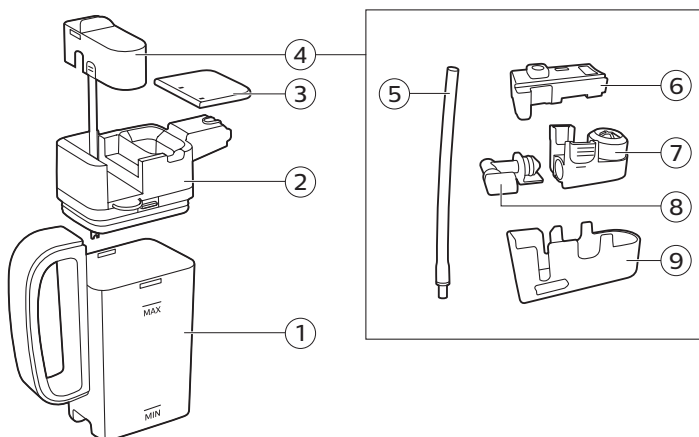

|                                 |                      |                              |
|---------------------------------|----------------------|------------------------------|
| 1. Zásobník na mlieko           | 4. Výpust na mlieko  | 7. Penič mlieka s konektorom |
| 2. Vrchná časť nádoby na mlieko | 5. Trubica na mlieko | 8. Konektor peniča mlieka    |
| 3. Veko nádoby na mlieko        | 6. Gumový držiak     | 9. Kryt výpustu na mlieko    |

### Demontáž vrchnej časti nádoby na mlieko

- 1 Stlačte uvoľňovacie tlačidlá na oboch stranách vo vrchnej časti nádoby na mlieko (1) a zdvihnite ju zo zásobníka (2) (Obr. 29) na mlieko.
- 2 Výpust na mlieko odoberte z vrchnej časti nádoby na mlieko. Výpust otočte naopak a pevne ho držte v ruke. Potom z výpustu vyberte trubicu na mlieko a gumový držiak a vytiahnite trubicu z držiaka (Obr. 30).
- 3 Stlačte uvoľňovacie tlačidlá na peniči mlieka a odoberte ho z držiaka (Obr. 31).
- 4 Vytiahnite konektor peniča mlieka z peniča mlieka.
- 5 Všetky súčasti opláchnite prúdom vlažnej vody.

### Opätovná montáž vrchnej časti nádoby na mlieko

- 1 Pri opätovnej montáži výpustu na mlieko postupujte podľa krokov č. 2 až 4 postupu „Demontáž vrchnej časti nádoby na mlieko“ v obrátenom poradí.

- 2 Výpust na mlieko vložte späť do vrchnej časti nádoby na mlieko.
- 3 Vrchnú časť nádoby na mlieko založte späť na nádobku na mlieko.

Poznámka: Pred založením výpustu na mlieko na miesto vo vrchnej časti nádoby na mlieko posuňte kolík vo vrchnej časti do správnej polohy. Ak kolík nie je v správnej polohy, výpust na mlieko nemožno založiť späť do vrchnej časti nádoby na mlieko (Obr. 33).

## Proces odstraňovania vodného kameňa

Používajte len prostriedok na odstraňovanie vodného kameňa od spoločnosti Philips. V žiadnom prípade nepoužívajte prostriedky na odstraňovanie vodného kameňa na báze kyseliny sírovej, chlorovodíkovej, sulfamovej či octovej (ocot). Tieto prostriedky môžu poškodiť vodný okruh zariadenia a nemusí dôjsť k dôkladnému rozpusteniu vodného kameňa. Ak na odstraňovanie vodného kameňa nebudete používať prostriedok na odstraňovanie vodného kameňa od spoločnosti Philips, strácate nárok na záruku. Rovnako strácate nárok na záruku, ak zo zariadenia nebudete odstraňovať vodný kameň. Prípravok na odstraňovanie vodného kameňa od spoločnosti Philips si môžete zakúpiť v online obchode na adrese [www.saeco.com/care](http://www.saeco.com/care).

- 1 Keď Vás zariadenie vyzve na odstránenie vodného kameňa, proces spustíte stlačením tlačidla spustenia/zastavenia ►. Ak chcete spustiť odstraňovanie vodného kameňa bez upozornenia zo zariadenia, ťuknite na ikonu čistenia 🧼 a vyberte položku „DESCALING“ (Odstránenie vodného kameňa). Pri odstraňovaní vodného kameňa potom postupujte podľa pokynov na displeji.
- 2 Vyberte podnos na odkvapkávanie a zásobník na pomletú kávu, vyprázdňte ich a vložte späť na miesto.
- 3 Vyberte zásobník na vodu a vyprázdňte ho. Potom vyberte filter AquaClean.
- 4 Nalejte celú fľašu prípravku na odstraňovanie vodného kameňa od spoločnosti Philips do zásobníka na vodu a potom ho naplňte vodou až po značku CALC CLEAN (Obr. 34). Potom ho vložte späť do zariadenia.
- 5 Odstráňte a prepláchnite nádobku na mlieko. Nádobku na mlieko naplňte vodou po značku minimálnej výšky hladiny (MIN). Do zariadenia vložte nádobku na mlieko a otvorte výpust na spenené mlieko.
- 6 Pod výpust na dávkovanie kávy umiestnite veľkú misu (1,5 l).
- 7 Proces odstraňovania vodného kameňa trvá približne 20 minút a pozostáva z cyklu odstraňovania vodného kameňa a cyklu preplachovania.
- 8 Počkajte, kým zariadenie prestane vypúšťať vodu.
- 9 Po dokončení cyklu odstraňovania vodného kameňa musíte vypláchnuť zásobník na vodu a vodný okruh. Postupujte podľa pokynov na displeji.
- 10 Do zásobníka na vodu založte nový filter AquaClean.

Tip: Používanie filtra AquaClean znižuje potrebu odstraňovania vodného kameňa.

## Ako postupovať v prípade prerušenia procesu odstraňovania vodného kameňa

Postup odstraňovania vodného kameňa môžete ukončiť stlačením vypínača na ovládacom paneli. V prípade prerušenia procesu odstraňovania vodného kameňa pred jeho úplným dokončením postupujte takto:

- 1 Zásobník na vodu vyprázdňte a dôkladne vypláchnite.
- 2 Doplnite zásobník na vodu čistou vodou až po značku CALC CLEAN a zariadenie znovu zapnite. Zariadenie sa zohreje a vykoná sa automatický cyklus preplachovania.

- 3 Pred prípravou nápojov vykonajte manuálny cyklus preplachovania. Ak chcete vykonať manuálny cyklus preplachovania, najskôr vypustíte pol nádrže horúcej vody a potom pripravte dve šálky predmletej kávy bez pridania mletej kávy.

Poznámka: Ak sa postup odstraňovania vodného kameňa neukončil, zariadenie bude čo najskôr vyžadovať vykonanie ďalšieho odstraňovania vodného kameňa.

## Chybové kódy

Nižšie uvádzame zoznam chybových kódov odkazujúcich na problémy, ktoré dokážete vyriešiť sami. Video pokyny nájdete na stránke [www.saeco.com/care](http://www.saeco.com/care). Ak sa zobrazí ďalší chybový kód, obráťte sa na Stredisko starostlivosti o zákazníka spoločnosti Philips vo svojej krajine. Kontaktné údaje nájdete v záručnom liste.

| Chybový kód | Problém   | Možné riešenie   |
|-------------|---|--|
| 01          | Lievik na kávu je upchatý.  | Vypnite zariadenie a odpojte ho od siete. Odpojte varnú zostavu. Potom otvorte veko priestoru na predmetú kávu a zasuňte rúčku lyžičky. Rúčkou pohybujte hore-dolu, kým mletá káva, ktorá lievik upchala, nevypadne (Obr. 22). Navštívte stránku <a href="http://www.saeco.com/care">www.saeco.com/care</a> nájdete podrobné video pokyny.               |
| 03          | Varná zostava je znečistená alebo nedostatočne namazaná.                    | Zariadenie vypnite hlavným vypínačom. Varnú zostavu opláchnite čistou vodou a nechajte ju voľne vyschnúť. Potom ju namažte. Pozrite si kapitolu „Čistenie varnej zostavy“ alebo navštívte stránku <a href="http://www.saeco.com/care">www.saeco.com/care</a> nájdete podrobné video pokyny. Potom zariadenie znovu zapnite.                              |
| 04          | Varná zostava nie je v správnej polohe.                                     | Zariadenie vypnite hlavným vypínačom. Varnú zostavu vyberte a znova ju založte. Pred vložením skontrolujte, či je varná zostava v správnej polohe. Pozrite si kapitolu „Manipulácia s varnou zostavou“ alebo navštívte stránku <a href="http://www.saeco.com/care">www.saeco.com/care</a> nájdete podrobné video pokyny. Potom zariadenie znovu zapnite. |
| 05          | V okruhu vody je vzduch.  | Reštartujte zariadenie jeho vypnutím a opätovným zapnutím hlavným vypínačom. V prípade úspechu vypustite 2 – 3 šálky horúcej vody. Odstráňte vodný kameň zo zariadenia, ak ste to už dlhší čas neurobili.  |
|             | Filter AquaClean nebol pred inštaláciou riadne pripravený alebo je upchatý. | Vyberte filter AquaClean a skúste znova pripraviť kávu. V prípade úspechu sa uistite, že je filter AquaClean správne pripravený skôr, než ho založte späť. Filter AquaClean vložte späť do zásobníka na vodu. Ak zariadenie stále nefunguje, filter je upchatý a treba ho vymeniť.   |
| 14          | Zariadenie sa prehrieva.  | Zariadenie vypnite a po 30 minútach ho znova zapnite.  |

## Objednávanie príslušenstva

Na čistenie zariadenia a odstraňovanie vodného kameňa používajte len prípravky na údržbu značky Philips. Tieto prípravky si môžete zakúpiť u miestneho predajcu, od autorizovaných servisných centier alebo online na adrese [www.saeco.com/care](http://www.saeco.com/care).

Prípravky na údržbu a typové označenia:

- Roztok na odstraňovanie vodného kameňa CA6700
- Filter AquaClean filter CA6903
- Mazivo na varnú zostavu HD5061
- Tablety na odstraňovanie károvej mastnoty CA6704
- Prostriedok na čistenie okruhu mlieka CA6705
- Súprava na údržbu CA6707

## Riešenie problémov

Táto kapitola obsahuje prehľad najbežnejších problémov, s ktorými by ste sa mohli stretnúť pri používaní tohto zariadenia. Inštruktážne videá a kompletný zoznam najčastejších otázok nájdete na stránke [www.saeco.com/care](http://www.saeco.com/care). Ak sa vám problém nepodarí vyriešiť, obráťte sa na Stredisko starostlivosti o zákazníkov vo vašej krajine. Kontaktné údaje nájdete v záručnom liste.

| Problém  | Príčina  | Riešenie   |
|--|--|--|
| Podnos na odkvapkávanie sa rýchlo naplní.  | Je to bežný jav. Zariadenie využíva vodu na preplachovanie vnútorného okruhu a varnej zostavy. Určité množstvo vody preteká vnútorným systémom priamo do podnosu na odkvapkávanie. | Ak je podnos na odkvapkávanie plný a z krytu (Obr. 21) sa vysunie príslušný indikátor, vyprázdňte ho. Pod výpust na dávkovanie podložte šálku na zachytávanie vody využívanej na preplachovanie. |
| Zariadenie je v režime DEMO (Ukážka).  | Tlačidlo pohotovostného režimu bolo podržané viac než 8 sekúnd.  | Zariadenie vypnite a znova zapnite pomocou hlavného vypínača v zadnej časti.   |
| Hlásenie „Empty the coffee grounds container“ (Vyprázdňte zásobník na pomletú kávu) zostáva zobrazené na displeji. | V prípade, že je zariadenie vypnuté, nedokáže zaregistrovať vyprázdnenie zásobníka na pomletú kávu.  | Zásobník na pomletú kávu vždy vyprázdňujte vtedy, keď je zariadenie zapnuté. Ak bol zásobník na pomletú kávu vyprázdnený pri vypnutom zariadení, počítadlo množstva mletí kávy sa nevynuluje.    |
|  | V prípade, že zásobník na pomletú kávu vložíte do zariadenia príliš rýchlo, zariadenie nedokáže zaregistrovať jeho vyprázdnenie.   | Zásobník na pomletú kávu vráťte na miesto, až keď sa na displeji zobrazí výzva, aby ste ho vrátili do zariadenia.  |
| Zariadenie vyzýva na vyprázdnenie zásobníka na pomletú kávu, hoci zásobník nie je plný.                            | Zariadenie nevynulovalo počítadlo pri poslednom vyprázdnení zásobníka na pomletú kávu.   | Vždy počkajte približne 5 sekúnd a až potom vložte zásobník na pomletú kávu späť na miesto. Takto sa počítadlo mletí kávy vynuluje.  |
|  |  | Zásobník na pomletú kávu vždy vyprázdňujte vtedy, keď je zariadenie zapnuté. Ak bol zásobník na pomletú kávu vyprázdnený pri vypnutom zariadení, počítadlo množstva mletí kávy sa nevynuluje.    |

| Problém  | Príčina   | Riešenie   |
|--|---|--|
| Zásobník na pomletú kávu je preplnený, no na displeji sa nezobrazuje hlásenie „Empty grounds container“ (Vyprázdňte zásobník na pomletú kávu). | Vybrali ste podnos na odkvapkávanie bez vyprázdnenia zásobníka na pomletú kávu. | Ak bol zásobník na pomletú kávu vyprázdnený pri vypnutom zariadení, počítadlo množstva mletí kávy sa nevynuluje. Týmto spôsobom sa počítadlo mletí kávy vynuluje a bude správne zaistovať počítanie.   |
| Nemôžem vybrať varnú zostavu.  | Varná zostava nie je v správnej polohe.   | Zariadenie vynulujte nasledujúcim spôsobom: založte podnos na odkvapkávanie a zásobník na pomletú kávu na miesto. Potom zatvorte servisné dvierka a zariadenie vypnite a znova zapnite. Znova skúste vybrať varnú zostavu.   |
|  | Nevybrali ste zásobník na mletú kávu.   | Pred demontovaním varnej zostavy vyberte zásobník na pomletú kávu.   |
|  | Zariadenie je stále v procese odstraňovania vodného kameňa.                     | Varnú zostavu nemožno odobrať počas procesu odstraňovania vodného kameňa. Najprv ukončíte proces odstraňovania vodného kameňa a potom odoberte varnú zostavu.  |
| Nemôžem vložiť varnú zostavu.  | Varná zostava nie je v správnej polohe.   | Zariadenie vynulujte nasledujúcim spôsobom: založte podnos na odkvapkávanie a zásobník na pomletú kávu na miesto. Varnú zostavu nechajte mimo zariadenia. Zatvorte servisné dvierka a zariadenie zapnite a vypnite. Potom umiestnite varnú zostavu do správnej polohy a znova ju vložte do zariadenia. |
| Káva je príliš vodnatá.  | Mlynček je nastavený na veľmi hrubé mletie.                                     | Nastavte mlynček na jemnejšie mletie (nižšie nastavenie).  |
|  | Výpusť kávy je zanesený.  | Výpusť kávy vyčistite rúčkou lyžičky. Potom zariadenie vypnite a znova zapnite.  |
|  | Zariadenie vykonáva samonastavenie.   | Prípravte niekoľko šálok kávy.   |
|  | Varná zostava je znečistená alebo je potrebné ju namažať.                       | Varnú zostavu vyčistite a namažte.   |
| Káva nie je dostatočne teplá.  | Šálky, ktoré používate, sú studené.   | Predhrejte šálky vypláchnutím horúcou vodou.   |
|  | Nastavená teplota je príliš nízka. Skontrolujte nastavenie produktu.            | V nastaveniach produktu nastavte teplotu na možnosť „high“ (vysoká).   |

| Problém   | Príčina   | Riešenie  |
|---|---|---|
|   | Pridali ste mlieko.   | Keď pridáte teplé alebo studené mlieko, vždy tým do určitej miery znížite teplotu kávy.   |
| Káva nevyteká alebo vyteká pomaly.  | Filter AquaClean nebol na inštaláciu riadne pripravený alebo je upchatý.  | Vyberte filter AquaClean a skúste znova pripraviť kávu. V prípade úspechu sa uistite, že je filter AquaClean správne pripravený skôr, než ho založíte späť. Pripravený filter vráťte na miesto. Ak zariadenie stále nefunguje, filter je upchatý a treba ho vymeniť.  |
|   | Mlynček je nastavený na veľmi jemné mletie.   | Nastavte mlynček na hrubšie mletie (vyššie nastavenie).   |
|   | Varná zostava je špinavá.   | Očistite varnú zostavu.   |
|   | Výpust na dávkovanie kávy je špinavý.   | Výpust na dávkovanie kávy a jeho otvory vyčistite ihlou.  |
|   | Okruh zariadenia blokuje vodný kameň.   | Odstráňte vodný kameň zo zariadenia.  |
| Dvakrát stlačím tlačidlo spustenia/zastavenia, no zariadenie nepripraví dve šálky kávy. | Pred druhým stlačením tlačidla spustenia/zastavenia ste čakali príliš dlho.   | Tlačidlo spustenia/zastavenia stlačte dvakrát rýchlo po sebe. Ak pred opätovným stlačením tlačidla príliš dlho čakáte, aktivuje sa funkcia zastavenia.  |
| Mlieko sa nespení.  | Nádobka na mlieko je špinavá alebo nie je správne vložená.  | Vyčistite nádobku na mlieko a presvedčte sa, či je vložená správne.   |
|   | Výpust na mlieko nie je úplne otvorený.   | Uistite sa, že je výpust na mlieko nastavený v správnej polohe.   |
|   | Nádobka na mlieko je neúplne zostavená.   | Uistite sa, či sú všetky súčasti (špeciálne trubica na mlieko) správne zostavené.   |
|   | Použitý druh mlieka nie je vhodný na spenenie.  | Rôzne druhy mlieka sa vyznačujú rôznym množstvom peny a rozličnými vlastnosťami peny. Vyskúšali sme nasledujúce druhy mlieka, aby sme overili ich správne spenenie: polotučné alebo plnotučné kravské mlieko, sójové mlieko a mlieko bez obsahu laktózy. Iné druhy mlieka sa netestovali a môžu vytvárať malé množstvo mliečnej peny. |
| Mlieko sa rozstrekuje naokolo.  | Mlieko, ktoré používate, nie je dostatočne schladené.   | Použite studené mlieko vybrané priamo z chladničky.   |
| Zdá sa, že zo zariadenia vyteká voda.   | Zariadenie využíva vodu na preplachovanie vnútorného okruhu a varnej zostavy. Určité množstvo vody preteká vnútorným systémom priamo do podnosu na odkvapkávanie. | Ak je podnos na odkvapkávanie plný a z krytu (Obr. 21) sa vysunie príslušný indikátor, vyprázdňte ho. Pod výpust na dávkovanie podložte šálku na zachytávanie vody využívanéj na preplachovanie.  |

| Problém  | Príčina  | Riešenie  |
|--|--|---|
|  | Podnos na odkvapkávanie je príliš plný a pretiekol, preto sa môže zdať, že zariadenie netesní.   | Ak je podnos na odkvapkávanie plný a z krytu (Obr. 21) sa vysunie príslušný indikátor, vyprázdňte ho. Pod výpusť na dávkovanie podložte šálku na zachytávanie vody využíwanej na preplachovanie.  |
|  | Zariadenie nie je umiestnené na vodorovnom povrchu.  | Zariadenie umiestnite na vodorovný povrch, aby indikátor „plného podnosu na odkvapkávanie“ fungoval správne.  |
| Nemôžem aktivovať filter AquaClean a zariadenie požaduje odstránenie vodného kameňa.                   | Výmena filtra neprebehla v stanovenom čase potom, čo sa ikona vodného filtra AquaClean rozblíkala a kapacita filtra klesla na 0 %.   | Najprv zo zariadenia odstráňte vodný kameň a potom založte filter AquaClean.  |
|  | Filter AquaClean nebol nainštalovaný pri prvej inštalácii, ale po príprave asi 25 šálok kávy (s objemom 100 ml). Zariadenie treba pred založením filtra AquaClean úplne zbaviť vodného kameňa. | Najprv zo zariadenia odstráňte vodný kameň a potom založte nový filter AquaClean. Po odstránení vodného kameňa sa počítadlo filtra vynuluje na hodnotu 0/8. Aktiváciu filtra vždy potvrdte v ponuke zariadenia. Vykonajte to aj po výmene filtra. |
| Nový vodný filter nezapadol na miesto.   | Pokúšate sa založiť iný filter než filter AquaClean.   | Do zariadenia zapadne len filter AquaClean.   |
| Zariadenie je hlučné.  | Je normálne, že je zariadenie počas používania hlučné.   | Ak zariadenie začne vydávať iný druh hluku, vyčistite varnú zostavu a namažte ju.   |
| Zariadenie nereaguje na ťuknutie na niektorú z ikon alebo na niektoré z tlačidiel na ovládacom paneli. | Ovládacieho panela sa dotýkate mokrými rukami.   | Najprv si ruky osušte a až potom sa dotýkajte ikon alebo tlačidiel na ovládacom paneli.   |

## Technické parametre

Výrobca si vyhradzuje právo na zlepšovanie technických údajov produktu. Všetky uvedené množstvá sú len približné.

| <b>Opis</b>                        | <b>Hodnota</b>  |
|------------------------------------|---|
| Rozmery (š x v x h)                | 222 x 335 x 436 mm  |
| Hmotnosť                           | 10 – 11 kg  |
| Dĺžka sieťového kábla              | 1 200 mm  |
| Zásobník na vodu                   | 1,8 l, odoberateľný   |
| Kapacita násypky na kávové zrná    | 250 g   |
| Kapacita zásobníka na pomletú kávu | 15 dávok  |
| Objem nádoby na mlieko             | 550 ml  |
| Nastaviteľná výška výpustu         | 81 – 106 mm   |
| Menovité napätie – výkon – zdroj   | Pozrite si údaje na štítku na vnútornej strane servisných dvierok |







4219.440.7805.1 (10/2017) rev.00



421944078051

[www.saeco.com/care](http://www.saeco.com/care)

**EAC**

 >75% recycled paper  
>75% papier recyclé