

# *the Barista Express™*



BES870

- CZ** NÁVOD K OBSLUZE
- SK** NÁVOD NA OBSLUHU
- HU** HASZNÁLATI ÚTMUTATÓ
- PL** INSTRUKCJA OBSŁUGI

# **Sage®**



## Obsah

- 12 Popis vašeho nového spotřebiče
- 15 Ovládání vašeho nového spotřebiče
- 29 Péče a čištění
- 35 Řešení potíží
- 40 Jakou kávu byste měli vyzkoušet

## DŮLEŽITÁ BEZPEČNOSTNÍ OPATŘENÍ

**My v Sage® si uvědomujeme důležitost bezpečnosti. Navrhujeme a vyrábíme spotřebiče především s velkým důrazem na vaši bezpečnost. Nicméně vás prosíme, abyste při používání elektrického spotřebiče byli opatrní a dodržovali následující bezpečnostní opatření.**

## DŮLEŽITÁ OPATŘENÍ

### PŘI POUŽÍVÁNÍ ELEKTRICKÝCH ZAŘÍZENÍ JE TŘEBA DODRŽOVAT ZÁKLADNÍ BEZPEČNOSTNÍ OPATŘENÍ, MEZI KTERÁ PATŘÍ:

- Před prvním použitím se prosím ujistěte, že napětí ve vaší síťové zásuvce odpovídá napětí uvedenému na typovém štítku ve spodní části přístroje. Pokud máte jakékoliv pochybnosti, obraťte se prosím na kvalifikovaného elektrikáře.
- Pečlivě si přečtěte všechny instrukce před ovládáním spotřebiče a uložte je na bezpečné

- místo pro možné použití v budoucnu.
- Před prvním použitím spotřebiče odstraňte a bezpečně ekologicky zlikvidujte veškerý obalový materiál a reklamní štítky. Zkontrolujte, že spotřebič není nikterak poškozen. V žádném případě nepoužívejte poškozený spotřebič, spotřebič s poškozeným přívodním kabelem apod.
  - Z důvodů vyloučení rizika zadušení malých dětí odstraňte ochranný obal zástrčky síťového kabelu tohoto spotřebiče a bezpečně jej zlikvidujte.
  - Nepoužívejte spotřebič na hraně pracovní desky nebo stolu. Ujistěte se, že je povrch rovný, čistý a není potřísněn vodou nebo jinou tekutinou.
  - Nestavte spotřebič na plynový nebo elektrický sporák ani do jeho blízkosti nebo do míst, kde by se mohl dotýkat horké trouby.
  - Nevkládejte žádnou část spotřebiče do plynové, elektrické nebo mikrovlnné trouby nebo na horkou plynovou nebo elektrickou plotýnku.
  - Ujistěte, že je spotřebič umístěn na rovném, čistém a suchém stabilním povrchu odolnému proti teple. Nepoužívejte spotřebič na povrchu opatřeného látkou nebo podobným

- materiálem. Nestavte spotřebič do blízkosti stěn, závěsů nebo jiných látek citlivých na teplo nebo páru. Minimální vzdálenost od takových povrchů je 20 cm.
- Nepoužívejte spotřebič na kovové podložce, jako je např. odkapávací dřez.
  - Zapojená síťová zásuvka musí být snadno dostupná pro případné náhlé odpojení.
  - Před připojením spotřebiče k elektrické zásuvce a jeho zapnutím zkontrolujte, že je úplně a správně sestaven. Dodržujte instrukce v tomto návodu k obsluze.
  - Nepoužívejte tento spotřebič s programátorem, časovým spínačem nebo jakoukoli jinou součástí, která spíná přístroj automaticky.
  - Nepoužívejte spotřebič v blízkosti zdrojů vody, např. kuchyňský dřez, koupelna, bazén apod.
  - Nedotýkejte se spotřebiče mokřýma nebo vlhkýma rukama.
  - Pokud je spotřebič v provozu, nenechávejte jej bez dozoru.
  - Vždy provozujte spotřebič na rovném povrchu. Spotřebič neprovozujte na nakloněném povrchu a nepřemísťujte jej ani s ním nijak nemanipulujte, pokud je v provozu.

- Vyvarujte se polití přívodního kabelu a zástrčky vodou nebo jinou tekutinou.
- Spotřebič vypněte a napájecí kabel odpojte od síťové zásuvky vždy, když má zůstat bez dozoru, po ukončení používání, než jej začnete čistit, než jej budete přenášet jinam, rozebírat, sestavovat nebo před jeho uložením.
- Nepoužívejte hrubé abrazivní nebo žíravé čisticí prostředky k čištění spotřebiče.
- Udržujte vnitřní i vnější povrch spotřebiče čistý. Dodržujte instrukce o čištění uvedené v tomto návodu k obsluze.
- V tomto spotřebiči ani jeho blízkosti neskladujte ani nepoužívejte žádné výbušné nebo hořlavé látky, např. spreje s hořlavým plynem.
- Pro odpojení spotřebiče ze síťové zásuvky vždy tahejte za zástrčku přívodního kabelu, nikoliv tahem za kabel.
- Nepoužívejte jiná příslušenství než ta dodávaná společně se spotřebičem Sage®.
- Do zásobníku vody doplňujte pouze čistou studenou vodou. Nepoužívejte žádné jiné tekutiny. Nedoporučujeme používat vysoce filtrovanou, demineralizovanou

- nebo destilovanou vodu, neboť tyto by mohly ovlivnit chuť kávy a postup přípravy kávy spotřebičem.
- Espresso nezapínejte, pokud v zásobníku není žádná voda.
  - Před extrakcí kávy, zkontrolujte, zda je držák filtru pevně usazen ve spařovací hlavě.
  - Držák filtru nikdy neuvolňujte v průběhu přípravy kávy, protože horká voda v přístroji je pod tlakem.
  - Nedotýkejte se horkých částí. Než začnete espresso čistit nebo před jeho přemístěním, vypněte jej a nechte vychladnout.
  - Na horní plochu espressa, která slouží k nahřívání šálek, neodkládejte jiné předměty.
  - Během provozu dbejte zvýšené opatrnosti, neboť kovové plochy se mohou během používání zahřívat.
  - Během procesu odvápnění dbejte zvýšené opatrnosti, abyste se neopařili od unikající páry. Před zahájením funkce odvápnění se ujistěte, že je odkapávací miska instalována. Více informací naleznete v další části návodu.

# DŮLEŽITÉ BEZPEČNOSTNÍ POKYNY PRO POUŽÍVÁNÍ VŠECH ELEKTRICKÝCH ZAŘÍZENÍ

- Před použitím zcela odviňte napájecí kabel.
- Přívodní kabel nenechávejte viset přes okraj stolu nebo pracovní desky, dotýkat se horkých ploch nebo se zamotat.
- Z bezpečnostních důvodů doporučujeme zapojit spotřebič do samostatného elektrického obvodu, odděleného od ostatních spotřebičů. Nepoužívejte rozdvojku ani prodlužovací kabel pro zapojení spotřebiče do síťové zásuvky.
- Tento spotřebič nesmějí používat děti. Udržovat spotřebič a jeho přívod mimo dosah dětí.
- Tento spotřebič mohou používat děti ve věku 8 let a starší, pokud jsou pod dozorem nebo byly poučeny o používání spotřebiče bezpečným způsobem a rozumí případným nebezpečím. Čištění a údržbu prováděnou uživatelem nesmějí provádět děti, pokud nejsou starší 8 let a pod dozorem. Udržovat spotřebič a jeho přívod mimo dosah dětí mladších 8 let.
- Spotřebič mohou používat osoby se sníženými fyzickými, smyslovými či mentálními

schopnostmi nebo nedostatkem zkušeností a znalostí, pokud jsou pod dozorem nebo byly poučeny o používání spotřebiče bezpečným způsobem a rozumí případným nebezpečím. Děti si se spotřebičem nesmějí hrát.

- Doporučujeme provádět pravidelnou kontrolu spotřebiče. Spotřebič nepoužívejte, je-li jakkoli poškozen nebo je-li vadný napájecí kabel nebo zástrčka. Veškeré opravy je nutné svěřit nejbližšímu autorizovanému servisnímu středisku Sage®.
- Tento spotřebič je určen pouze pro použití

v domácnosti.

- Přístroj není určen pro komerční použití. Nepoužívejte tento spotřebič v pohyblivých se vozidlech nebo na lodi, nepoužívejte jej venku, nepoužívejte jej pro jiný účel, než pro který je určen. V opačném případě může dojít ke zranění.
- Nikdy neponořujte spotřebič, přívodní kabel, zástrčku přívodního kabelu do vody nebo jiné tekutiny.
- Jakoukoli jinou údržbu kromě běžného čištění je nutné svěřit autorizovanému servisnímu středisku Sage®.



- Doporučujeme instalovat proudový chránič (standardní bezpečností spínače ve vaší zásuvce), abyste tak zajistili zvýšenou ochranu při použití spotřebiče. Doporučujeme, aby proudový chránič (se jmenovitým zbytkovým provozním proudem nebyl více než 30 mA) byl instalován do elektrického obvodu, ve kterém bude spotřebič zapojen. obraťte se na svého elektrikáře pro další odbornou radu.
- Uchovávejte spotřebič a přívodní kabel mimo dosah dětí.



## VAROVÁNÍ

- **RIZIKO POPÁLENÍ**
- **VYSOCE HORKÁ PÁRA POD TLAKEM**
- **DĚTI MUSÍ BÝT VŽDY POD DOHLEDEM!**

# DŮLEŽITÉ INSTRUKCE O VODNÍM FILTRU

- Uchovávejte vodní filtr mimo dosah dětí.
- Skladujte vodní filtr na suchém místě v originálním balení.
- Nevystavujte vodní filtr vlhku a přímému slunečnímu záření.
- Nepoužívejte poškozený vodní filtr.
- Vodní filtr záměrně nepoškozujte.
- Pokud kávovar delší dobu nepoužíváte, vyprázdněte nádržku na vodu, pokud jste tak neučili předtím, a vyměňte vodní filtr.



## **POKYNY A INFORMACE O NAKLÁDÁNÍ S POUŽITÝM OBALEM**

Použitý obalový materiál odložte na místo určené obcí k ukládání odpadu.

## **LIKVIDACE POUŽITÝCH ELEKTRICKÝCH A ELEKTRONICKÝCH ZAŘÍZENÍ**

Tento symbol na produktech anebo v průvodních dokumentech znamená, že použité elektrické a elektronické výrobky nesmí být přidány do běžného komunálního odpadu. Ke správné likvidaci, obnově a recyklaci předejte tyto výrobky na určená sběrná místa. Alternativně v některých zemích Evropské unie nebo jiných evropských zemích můžete vrátit své výrobky místnímu prodejci při koupi ekvivalentního nového produktu. Správnou likvidací tohoto produktu pomůžete zachovat cenné přírodní zdroje a napomáháte prevenci potenciálních negativních dopadů na životní prostředí a lidské zdraví, což by mohly být důsledky nesprávné likvidace odpadů.

Další podrobnosti si vyžádejte od místního úřadu nebo nejbližšího sběrného místa. Při nesprávné likvidaci tohoto druhu odpadu mohou být v souladu s národními předpisy uděleny pokuty.

### **Pro podnikové subjekty v zemích Evropské unie**

Chcete-li likvidovat elektrická a elektronická zařízení, vyžádejte si potřebné informace od svého prodejce nebo dodavatele.



Výrobek je v souladu s požadavky EU.



**POUZE PRO  
DOMÁCÍ POUŽITÍ.  
NEPONOŘUJTE DO  
VODY NEBO JINÉ  
TEKUTINY. PŘED  
POUŽITÍM ZCELA  
ODVIŇTE PŘÍVODNÍ  
KABEL.**

Změny v textu, designu a technických specifikacích se mohou měnit bez předchozího upozornění a vyhrazuje si právo na jejich změnu.

Anglická verze je původní verze. Česká verze je překlad původní verze.

Adresa výrobce:

HWI International Limited,  
48-62 Hennessey Road,  
Wanchai, Hong Kong

Adresa dovozce do EU:

FAST ČR, a.s.  
Černokostelecká 1621  
251 01 Říčany  
Czech Republic

**POUZE PRO DOMÁCÍ POUŽITÍ  
UCHOVEJTE TYTO INSTRUKCE**



## Popis vašeho nového spotřebiče



- A. **450g zásobník na kávová zrna**  
S uzamykatelným systémem pro snadné vyjmutí, skladování a přenos kávových zrn.
- B. **Integrovaný kónický mlýnek na kávu**
- C. **Výdej mleté kávy**
- D. **Spínač mlýnku**
- E. **Držák pro mletí**
- F. **Ovladač nastavení hrubosti mletí GRIND SIZE**  
Nastavení hrubosti mletí kávových zrn.
- G. **Ovladač množství kávy GRIND AMOUNT**  
Podle zvoleného nastavení určí množství mleté kávy.
- H. **Automatické dávkování FILTER SIZE**  
Vyberte mezi sítkem pro jeden nebo dva šálky.
- I. **Tlačítko POWER**
- J. **Integrovaný vyjímatelný 54mm tamper**
- K. **Spařovací hlava**
- L. **Nerezová páka s komerčním vývodem.**
- M. **Extra vysoký prostor pro velké sklenice na kávu**
- N. **Vyjímatelná odkapávací miska**  
s indikátorem plnosti odkapávací misky  
EMPTY ME!
- O. **Zásuvka na ukládání příslušenství**  
(umístěna za odkapávací miskou pro skladování příslušenství)
- P. **360° otáčivá tryska na páru**
- Q. **Samostatný vývod horké vody**
- R. **Ovladač nastavení STEAM/HOT WATER (páry/horké vody)**  
Slouží k výběru výdeje páry nebo horké vody.

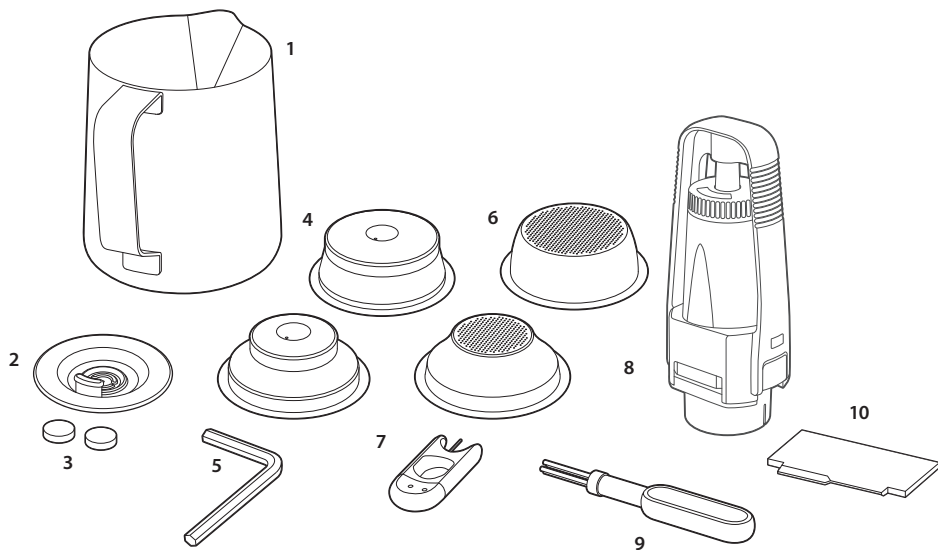

- S. Světelná kontrolka páry/horké vody**  
Rozsvítí se, pokud byla funkce páry nebo horké vody vybrána.
- T. Tlačítka pro 1 a 2 šálky**  
Slouží pro spuštění extrakce kávy. Tlačítko pro 1 šálek slouží pro extrakci 1 šálku kávy, tlačítko pro 2 šálky slouží pro extrakci 2 šálků kávy. Tlačítka také slouží při programování množství extrahované kávy.
- U. Světelná kontrolka CLEAN ME**  
Rozsvítí se v okamžiku potřeby provedení cyklu čištění.
- V. Ukazatel tlaku**
- W. Tlačítko PROGRAM**  
Umožňuje nastavit vlastní objem extrahované kávy a také umožňuje přístup do pokročilých funkcí teploty.
- X. Plocha na nahřívání šálků**
- Y. Vyjímatelný zásobník na vodu**  
Osazený vyměnitelným vodním filtrem pro zachycení nečistot a vodního kamene ve vodě.

## DESIGNOVÉ PŘÍSLUŠENSTVÍ

1. Nerezová konvíčka na napěnění mléka
2. Čistící disk
3. Čistící tablety
4. Sítko s dvojitým dnem  
(1 a 2 šálky) pro předem mletou kávu.
5. Imbusový klíč
6. Sítko s jednoduchým dnem  
(1 a 2 šálky) pro čerstvě namletou kávu.
7. Čistící pomůcka
8. Držák vodního filtru a vodní filtr
9. Čistící kartáček
10. Pomůcka pro zarovnání kávy the Razor™

## **INTEGROVANÝ KÓNICKÝ MLÝNEK NA KÁVU**

Nerezové kónické kameny zvětšují povrch kávových zrn pro získání plné chuti výsledné kávy.

## **NASTAVITELNÁ HRUBOST MLETÍ**

Nastavení hrubosti mleté kávy pro dosažení optimální extrakce kávy.

## **AUTOMATICKÉ DÁVKOVÁNÍ**

Pomocí tlačítka FILTER SIZE přepínáte mezi sítkem pro 1 šálek (SINGLE) a sítkem pro 2 šálky (DOUBLE). Na základě zvoleného nastavení mlýnek namele potřebné množství kávy.

## **PŘÍMÉ MLETÍ DO PÁKY**

Automatické mletí kávy přímo do páky.

## **POMŮCKA PRO ZAROVNÁNÍ KÁVY V SÍTKU**

Patentovaný stočený okraj zarovná kávu v sítku a přesně odměří množství kávy pro zajištění stálé extrakce.

## **NASTAVITELNÁ TEPLOTA**

Zajišťuje stabilitu teploty.

## **ELEKTRONICKÝ PID SYSTÉM OVLÁDÁNÍ TEPLoty**

Elektronický PID systém ovládání teploty zvyšuje stabilitu teploty.

## **AUTOMATICKÉ VYPOUŠTĚNÍ HORKÉ VODY**

Automaticky nastavujte teplotu vody po spaření párou pro optimální extrakci kávy.

## **TEPELNÝ SYSTÉM THERMOCOIL**

Integrovaný nerezový systém vodní cívky přesně ovládá teplotu vody.

## **KOMERČNÍ PARNÍ TRYSKA**

360° otočná tryska pro účinnější pění mléka.

## **STÁLÝ VÝDEJ HORKÉ VODY**

Samostatný vývod horké vody pro přípravu long black nebo přehřátí šálek.

## **SYSTÉM NÍZKO-TLAKOVÉHO PŘEDSPAŘENÍ**

Postupně zvyšuje tlak na počátku extrakce pro rovnoměrnou extrakci kávy.

## **PRŮVODCE TLAKU KÁVY**

Měří tlak vody během extrakce kávy v páce během extrakce kávy.

## **OVLÁDÁNÍ OBJEMU**

Programovatelné množství výsledné kávy pro 1 a 2 šálky.

## **FUNKCE SUCHÉ KÁVY**

Uvolňuje tlak vody z mleté kávy v sítku pro snadné vyjmutí použité kávy ze sítka.



# Ovládání vašeho nového spotřebiče

## PŘED PRVNÍM POUŽITÍM

### Příprava spotřebiče

Odstraňte veškerý obalový materiál ze spotřebiče a tento správně zlikvidujte. Ujistěte se, že jste z obalového materiálu vyjmuli všechno příslušenství před jeho správnou likvidací.

Omyjte části spotřebiče a příslušenství (nádržka na vodu, páka, sítko, nádobka na napětí) v teplé vodě s trochou přípravku na mytí nádobí a poté řádně opláchněte. Otřete vnější povrch spotřebiče a odkapávací misku pomocí měkké utěrky zlehka namočené ve vlažné vodě a řádně osušte. **Neponožte spotřebič, přívodní kabel ani zástrčku přívodního kabelu do vody ani jiné tekutiny.**

### POZNÁMKA

Všechny části myjte v ruce v teplé vodě s trochou kuchyňského prostředku na mytí nádobí. Nepoužívejte hrubé čisticí prostředky, drátěnky nebo houbičky, které by mohly způsobit poškrábání. Žádná část kávovaru není vhodná pro mytí v myčce.

### Instalace vodního filtru

Vyjměte vodní filtr a držák vodního filtru z plastového sáčku.

Omyjte držák pod studenou vodou.

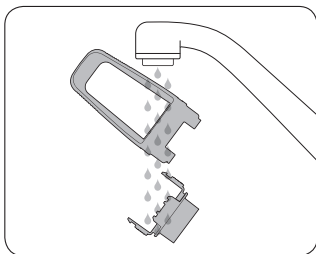

Nastavte datum výměny na příští měsíc. Doporučujeme vyměňovat filtr po 3 měsících.

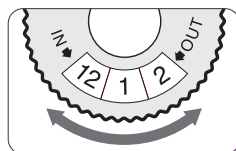

Vložte vodní filtr do horní části držáku. Spodní část přiložte zesponu a zacvakněte – viz obrázky níže.

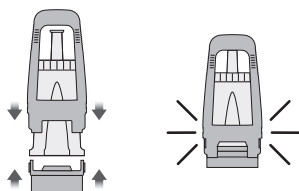

Držák vodního filtru vložte do nádržky na vodu tak, aby spodní část držáku byla zarovnána současně s adaptérem uvnitř nádržky na vodu. Stiskněte držák vodního filtru směrem dolů, aby bude pevně usazen na adaptéru.

Naplňte zásobník studenou vodou před vložením a zajištěním do kávovaru.

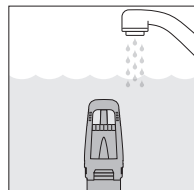
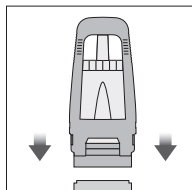

### POZNÁMKA

Pokud budete vyměňovat vodní filtr pravidelně každé 3 měsíce nebo po 40 l spotřebované vody, nebudete muset provádět odvápňení kávovaru. Obratě se na svého prodejce, pokud potřebujete zakoupit vodní filtr.

V kávovaru nepoužívejte filtrovanou, demineralizovanou nebo destilovanou vodu. Můžete tím ovlivnit chuť výsledné kávy a provoz kávovaru.

## PRVNÍ POUŽITÍ

### První zapnutí spotřebiče

- Ujistěte se, že je vodní filtr bezpečně umístěn uvnitř zásobníku.
- Naplňte zásobník studenou vodou z vodovodního kohoutku po rysku maxima, která je na straně zásobníku, zasuňte zásobník zpět na své místo v zadní části spotřebiče.



### POZNÁMKA

Před použitím spotřebiče zkontrolujte stav vody v zásobníku, vodu měňte denně. Zásobník na vodu plňte vždy čerstvou vodou z kohoutku před každým použitím. Nepoužívejte filtrovanou nebo destilovanou vodu nebo jinou tekutinu.

- Ujistěte se, že je zásobník na kávová zrna správně vložen do kávovaru.
- Připojte zástrčku přívodního kabelu do síťové zásuvky a zapněte napájení u síťové zásuvky.
- Stiskněte tlačítko POWER. Podsvícení tlačítka POWER se rozblíká, zatímco se spotřebič zahřívá.



### POZNÁMKA

Pokud nebude zásobník na kávová zrna správně vložen, světelná kontrolka FILTER SIZE bude blikat.

- Zazní zvuk čerpadla. Jedná se o normální jev.
- Jakmile je dosažena správná teplota spotřebiče, všechna tlačítka na ovládacím panelu se podsvítí. Spotřebič je nyní v pohotovostním režimu a je třeba provést propláchnutí.

### Propláchnutí spotřebiče

Doporučujeme provést propláchnutí spotřebiče horkou vodou, bez mleté kávy, abyste zajistili správné fungování spotřebiče.

Jakmile spotřebič bude uveden do pohotovostního režimu, proveďte následující 2 kroky:

1. Stiskněte tlačítko pro 2 šálky a nechte spařovací hlavou protéci horkou vodu asi po dobu 30 sekund.
2. Nasměrujte parní trysku nad odkapávací mřížku. Otočte ovladačem páry/horké vody do pozice páry a zapněte funkci páry na 10 sekund.

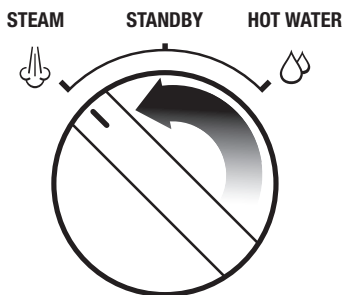

3. Otočte ovladačem páry/horké vody do pozice horké vody a nechte vodu protékat na 10 sekund.

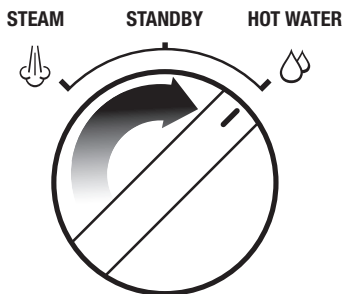

4. Opakujte výše uvedené kroky, dokud nebude zásobník na vodu prázdný.



## NASTAVENÍ HRUBOSTI MLETÍ

Stupeň mletí ovlivní rychlost toku vody, kterou bude voda skrz namletou kávu protékat sítkem, a rovněž i výslednou chuť kávy. Hrubost mletí by měla být nastavena na jemnou, ale ne na příliš jemnou až práškovou kávu.

Kávovar má několik nastavení hrubosti - čím nižší číslo, tím jemnější je nastavení hrubosti. Čím vyšší je číslo, tím hrubší je nastavení hrubosti. Doporučujeme nastavit hrubost mletí na 8 a poté upravit podle vlastních preferencí.

### Nastavení množství mleté kávy

Otočte ovladačem GRIND AMOUNT tak, aby ukazoval na "3. hodinu" (viz obrázek níže). Pro úpravu množství otočte ovladačem směrem k LESS (méně mleté kávy) nebo k MORE (více mleté kávy). Po upěchování je nutné, aby kovový okraj vyjímatelného tamperu byl zarovnan s okrajem sítka v páce.

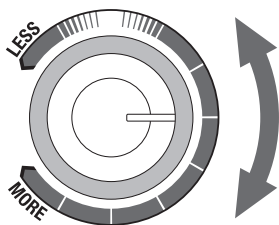

### TIP

Je zcela normální, že budete muset několikrát upravit nastavení hrubosti a množství mleté kávy, abyste dosáhli správného poměru v nastavení. Začněte s doporučeným nastavením, připravte si kávu, poté se řiďte instrukcemi v části "Průvodce extrakcí", abyste vyhodnotili, jaké úpravy máte provést.

### Výběr sítka

Vložte buď sítko pro 1, nebo 2 šálky do páky (řidte se instrukcemi v části "Výběr sítka" dál v návodu). Tlačítkem FILTER SIZE vyberte SINGLE (sítko pro 1 šálek) nebo DOUBLE (sítko pro 2 šálky).



### FILTER SIZE



### Automatické dávkování

- Ujistěte se, že je zásobník na kávová zrna správně vložen v kávovaru a naplněn čerstvými kávovými zrny.
- Ujistěte se, že je sítko zcela suché před vložením do páky a následně do držáku pod výdejem mleté kávy.
- Krátce zatlačte na páku směrem do kávovaru, tím aktivujete spínač mletí. Do sítka v páce se namele potřebné množství mleté kávy podle vámi zvoleného nastavení (nastavení hrubosti mletí, nastavení množství mleté kávy, výběr sítka pro 1 nebo 2 šálky).
- Mletí se automaticky ukončí, nicméně pokud si přejete mletí zastavit, krátce zatlačte na páku směrem do kávovaru pro deaktivaci spínače.



### POZNÁMKA

Je normální, že je sítko mletou kávou zcela přeplněno. Ne upěchovaná káva má až 3krát větší objem než upěchovaná káva.

### Manuální dávkování

- Vložte páku se sítkem do držáku pod výdej mleté kávy. Zatlačte na páku směrem do kávovaru pro aktivaci spínače a držte pákou spínač. Mlýnek bude nepřetržitě mlít kávu, dokud páku, respektive spínač neuvolníte.
- Jakmile je v sítku potřebné množství mleté kávy, uvolněte páku, respektive spínač. Mletí se zastaví.

## Upěchování kávy

- Po dokončení mletí opatrně vyjměte páku.
- Opatrně poklepejte na páku, aby si mletá káva sedla a rovnoměrně se zarovnala v sítku.
- Pomocí tamperu stiskněte mletou kávu směrem dolů, pevně upěchujte silou asi 15–20 kg.
- PO upěchování je nutné, aby kovový okraj vyjímatelného tamperu byl zarovnan s okrajem sítka v páce.

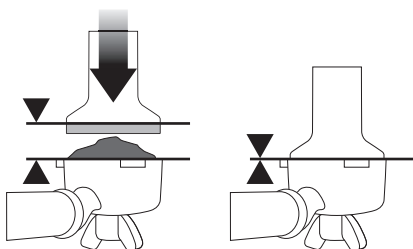

## Zarovnání kávy

Pomocí dodávané pomůcky k zarovnání kávy zarovnejte upěchovanou kávu sítku do roviny, abyste zajistili správnou extrakci kávy.

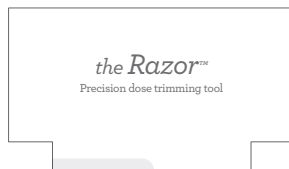

- Vložte Razor™ do sítka, dokud se jeho ramena nedotknou okraje páky. Ostří pomůcky k zarovnání kávy by mělo být vnořeno do upěchované kávy.
- Páku s upěchovanou kávou držte v jedné ruce nad odklepávací miskou, popř. nad odpadkovým košem, druhou rukou otočte Razor™ kolem dokola, abyste odstranili přebytečnou kávu ze sítka.

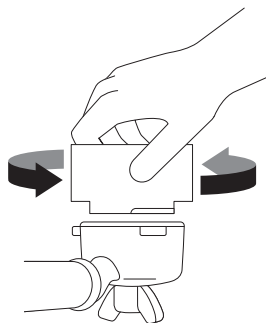

- Otrěte zbytky kávy z okraje sítka a páky, abyste zajistili správné těsnění při vložení do spařovací hlavy.

## Zahřátí spařovací hlavy

Před vložení páky do kávovaru nechte spařovací hlavou protéci horkou vodu stisknutím tlačítka pro 1 šálek. Tím zajistíte stabilní teplotu už před extrakcí.

### Vložení páky do spařovací hlavy

Vložte páku pod spařovací hlavu tak, aby rukojeť byla zarovnána s nápisem INSERT na spařovací hlavě – viz obrázky níže. Vložte páku do spařovací hlavy a otočte pákou ve směru šipky na spařovací hlavě, až ucítíte odpor.

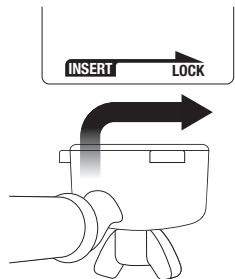

### Předprogramované množství pro 1 šálek

Stiskněte tlačítko pro 1 šálek. Přednastavený objem pro 1 šálek, asi 30 ml, bude vytékat do šálku. Kávovar se automaticky zastaví, jakmile bylo extrahováno přednastavené množství kávy.

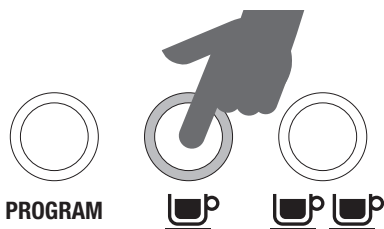

### POZNÁMKA

Množství kávy extrahované do šálku se může lišit v závislosti na množství kávy a nastavení hrubosti.

Stisknutím tlačítka pro 1 nebo 2 šálky okamžitě přerušíte chod extrakce.

### Předprogramované množství pro 2 šálky

Stiskněte tlačítko pro 2 šálky. Přednastavený objem pro 2 šálky, asi 60 ml, bude vytékat do šálku. Kávovar se automaticky zastaví, jakmile bylo extrahováno přednastavené množství kávy.

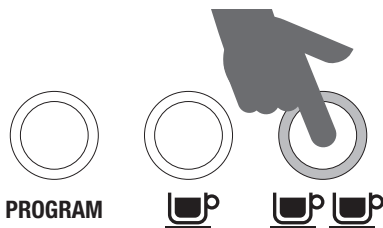

### Programování kávy pro 1 šálek

1. Pro zahájení programování stiskněte jednou tlačítko PROGRAM. Zazní jednou zvukový signál a tlačítko PROGRAM se rozblíká. To značí, že je kávovar v režimu programování.
2. Stiskněte tlačítko pro 1 šálek a zahajte extrakci kávy. Stiskněte tlačítko pro 1 šálek znovu, jakmile požadovaný objem byl dosažen. Spotřebič 2krát zapípá, což indikuje, že nový objem extrakce na 1 šálek byl nastaven.

### Programování kávy pro 2 šálky

1. Pro zahájení programování stiskněte 2krát tlačítko PROGRAM. Zazní jednou zvukový signál a tlačítko PROGRAM se rozblíká. To značí, že je kávovar v režimu programování.
2. Stiskněte tlačítko pro 2 šálky a zahajte extrakci kávy. Stiskněte tlačítko pro 2 šálky znovu, jakmile požadovaný objem byl dosažen. Spotřebič 2krát zapípá, což indikuje, že nový objem extrakce na 2 šálky byl nastaven.

## Obnova továrního nastavení

Pro obnovu továrního nastavení dávkování pro 1 a 2 šálky a teplotu vody stiskněte a podržte tlačítko PROGRAM, dokud nezazní 3krát zvukový signál. Uvolněte tlačítko PROGRAM. Kávovar se vrátí do původního nastavení z továrny.



### POZNÁMKA

Výchozí nastavení: Objem kávy pro 1 šálek je cca 30 ml. Objem kávy pro 2 šálky je cca 60 ml.

## Manuální nastavení objemu kávy

Manuálně ovládáte dobu nízko-tlakového předspaření a dobu extrakce kávy bez předchozího naprogramování.

Stiskněte a podržte tlačítko pro 1 nebo 2 šálky. Kávovar se spustí a ryska na ukazateli tlaku dosáhne do zóny nízko-tlakového předspaření. V této chvíli se nebude káva extrahovat. Jakmile uvolníte tlačítko, spustí se extrakce kávy při plném tlaku. Stiskněte tlačítko pro 1 nebo 2 šálky, jakmile je v šálku požadované množství kávy.

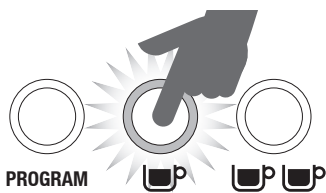

STISKNĚTE A PODRŽTE



### POZNÁMKA

Pro dosažení optimální chuti při použití sítka pro 1 šálek, je doporučené množství kávy asi 30 ml. Pro dosažení optimální chuti při použití sítka pro 2 šálky, je doporučené množství kávy asi 60 ml.

## PRŮVODCE TLAKU KÁVY

### Zóna nízko-tlakového předspaření

Ryska ukazatele se posune do zóny nízko-tlakového předspaření na začátku extrakce. Nízký tlak během této fáze se bude postupně zvyšovat, aby mletá káva v sítku mohla dostatečně nabobtnat. Tím zajistíte rovnoměrnou extrakci před dosažením maximální tlaku.

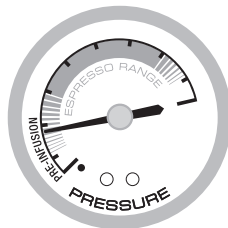

### Ideální zóna

Ryska ukazatele, pokud je ve střední části ukazatele během extrakce, znamená, že je káva extrahována při ideálním tlaku.



### Podextrahovaná zóna

Ryska ukazatele, pokud je v dolní části ukazatele během extrakce, znamená, že je káva extrahována při nedostatečném tlaku.



Toto se může stát, pokud voda protéká skrz mletou kávu příliš rychle, výsledkem je podextrahovaná káva, která je vodnatá, s chudou krémou a chutí.

Podextrahovanou kávu způsobuje káva namletá příliš nahrubo, nebo je káva upěchována v sítku příliš slabě.

### Pře-extrahovaná zóna

Ryska ukazatele, pokud je v nejvyšší části ukazatele během extrakce, znamená, že je káva extrahována při příliš vysokém tlaku.



Toto se může stát, pokud voda protéká skrz mletou kávu příliš pomalu, výsledkem je pře-extrahovaná káva, která je tmavá a hořká s trhanou a nerovnoměrnou krémou.

Pře-extrahovanou kávu způsobuje káva namletá příliš jemno, nebo příliš mnoho kávy v sítku.

## POUŽITÍ OVLADAČE PÁRY A HORKÉ VODY

### Pára

- Konec trysky umístěte nad odkapávací misku.
- Ovladač páry a horké vody uveďte do pozice páry. Světelná kontrolka páry se rozbliká, což indikuje, že se kávovar zahřívá pro výdej páry. Během této doby může z trysky vytékat zkondenzovaná voda. Je to normální jev.



### POZNÁMKA

Pokud kávovar vydává páru, uslyšíte i zvuk čerpadla. Jedná se o normální jev 15barového italského čerpadla.

- Jakmile světelná kontrolka páry přestane blikat, je možné parní trysku použít.
- Před vložením parní trysky do mléka, přerušte výdej páry otočením ovladače do vypnuté polohy. Tím zabráníte rozstříknutí mléka z nádoby (přerušení větší než 8 sekund před znovu zapnutím páry ukončí režim páry). Vložte parní trysku do mléka, otočte ovladačem do pozice páry a začněte ohřívat a pěnit mléko.
- Pro ukončení výdeje páry otočte ovladač do vypnuté polohy a vyjměte trysku z napěněného mléka.

Více naleznete v tipech na napěnění mléka v další části návodu.



### POZNÁMKA

Po 5 minutách stálého výdeje páry kávovar automaticky zastaví výdej horké páry. Světelná kontrolka páry se rozbliká. Pokud se toto stane, vraťte ovladač zpět do vypnuté pozice.

## POUŽITÍ VÝDEJE HORKÉ VODY

- Ovladač páry a horké vody uveďte do pozice horké vody. Světelná kontrolka páry se rozblíká, což indikuje, že se kávovar zahřívá pro výdej horké vody.
- Jakmile světelná kontrolka páry přestane blikat, je možné použít výdej horké vody.
- Pro ukončení výdeje horké vody, otočte ovladačem do polohy vypnuto.

## AUTOMATICKÉ VYPOUŠTĚNÍ HORKÉ VODY

Pokud potřebujete připravovat kávu ihned po použití funkce páry nebo výdeji horké vody, je kávovar vybaven funkcí automatického vypouštění horké vody.

Tato funkce zajišťuje, že mletá káva nebude spálena příliš horkou vodou. Voda je automaticky vypuštěna do odkapávací misky, aby se zajistilo, že voda v systému má optimální teplotu pro extrakci kávy.

Vaše káva tak vždy bude připravována za optimální teploty, abyste dosáhli těch nejlepších výsledků.



### TIP

Voda se automaticky vypustí do odkapávací misky, čímž se zajistí optimální teplota vody pro extrakci kávy. Jedná se o normální jev. Pokud zaznamenáte vodu okolo spotřebiče, ujistěte se, že je odkapávací miska správně vložena po funkci výdeje páry nebo horké vody.

## POKROČILÉ NASTAVENÍ

### 1. Nastavení teploty vody

Různá kávová zrna vyžadují různou teplotu vodu při extrakci, aby byla zajištěna správná chuť kávy.

The Barista Express™ umožňuje nastavit teplotu vody  $\pm 2^\circ \text{C}$  v  $1^\circ \text{C}$  krocích od výchozí nastavené teploty z továrny.

Pro vstup do pokročilého nastavení postupujte následovně:

1. Vypněte kávovar.
2. Stiskněte a podržte tlačítko PROGRAM a poté stiskněte ještě tlačítko POWER. Zazní jednou zvukový signál. Podsvícená tlačítka budou označovat aktuální nastavení teploty. Pro nastavení změny teploty, do 5 sekund od vstupu do pokročilého nastavení, stiskněte tlačítko pro výběr požadované teploty. Zazní 2krát zvukový signál pro potvrzení změny. Pokud nestisknete žádné tlačítko do 5 sekund, teplota zůstane nezměněna a kávovar se vrátí do pohotovostního režimu.

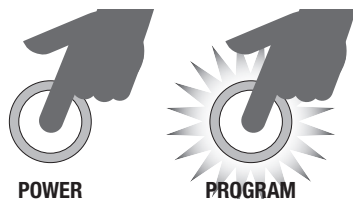

### 2. Výchozí nastavení teploty:

V pokročilém nastavení stiskněte tlačítko PROGRAM.

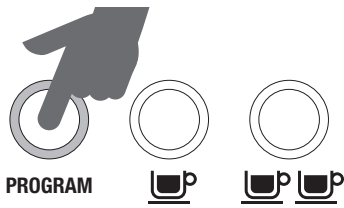

**3. Zvýšení teploty o +1 °C:**  
 V pokročilém nastavení stiskněte tlačítko pro 1 šálek.

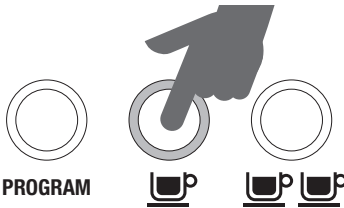

**4. Zvýšení teploty o +2 °C:**  
 V pokročilém nastavení stiskněte tlačítko pro 2 šálky.

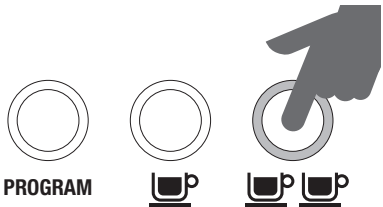

**5. Snížení teploty o -1 °C:**  
 V pokročilém nastavení stiskněte tlačítko FILTER SIZE.

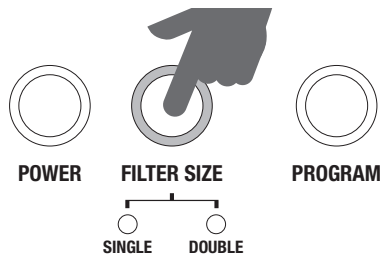

**6. Snížení teploty o -2 °C:**  
 V pokročilém nastavení stiskněte tlačítko POWER.

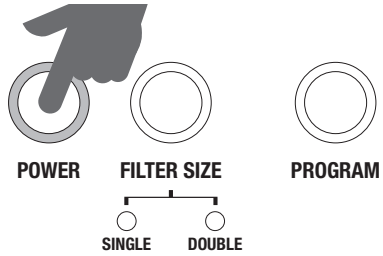

**PŘEDEHŘÁTÍ**

**Předehřátí šálku nebo sklenice**

Zahřátý šálek napomáhá udržet optimální teplotu kávy. Šálek můžete předehřát pomocí horké vody i umístěním na plochu pro předehřátí šálků.

**Předehřátí páky a sítka**

Studená páka a sítko mohou znatelně snížit teplotu extrahované kávy a výrazně ovlivnit její kvalitu. Vždy se ujistěte, že jsou páka a sítko předehřátý horkou vodou z vývodu horké vody nebo spařovací hlavě před každým jejich použitím.

**POZNÁMKA**

Vždy otřete sítko před vložením a napěchováním kávy, neboť vlhkost může podpořit tvorbu tzv. kanálů, kterými voda obtéká mletou kávu během extrakce.

## VÝBĚR SÍTKA

### Sítka s jednoduchým dnem

Sítka s jednoduchým dnem (pro 1 a 2 šálky) jsou navržena pro použití čerstvě namleté kávy a umožňují uživateli experimentovat s mletím a dávkováním, a vytvářet tak vyváženější kávu.

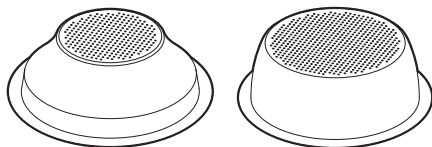

1 šálek

2 šálky

### Sítka s dvojitým dnem

Sítka s dvojitým dnem (pro 1 a 2 šálky) jsou navržena pro použití předem namleté kávy a regulují tlak, čímž pomáhají optimalizovat extrakci kávy a tvorbu pěny bez ohledu na stupeň namletí, dávkování a tlak upěchování.

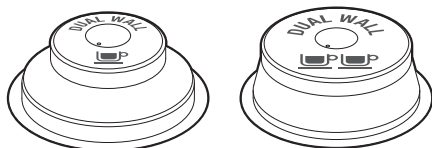

1 šálek

2 šálky



### POZNÁMKA

Bez ohledu zda použijete sítka s jednoduchým nebo dvojitým dnem, používejte sítka pro 1 šálek pro přípravu 1 espressa a sítka pro 2 šálky pro přípravu 2 espress nebo 1 silného espressa do šálku nebo hrnku.

Dodávaná sítka jsou navržena na tato množství:

Sítko pro 1 šálek = asi 8–10 g mleté kávy.

Pokud používáte předem mletou kávu, jedná se asi o 2 zarovnané lžičce.

Sítko pro 2 šálky = asi 15–18 g mleté kávy.

Pokud používáte předem mletou kávu, jedná se asi o 3 zarovnané lžičce. Pokud používáte čerstvě mletou kávu, jedná se asi o 4 zarovnané lžičce.

Důvodem rozdílu v množství je ten, že předem mletá káva je hrubší, proto zabírá větší objem než čerstvě namletá káva.



### POZNÁMKA

Budete muset vyzkoušet, jaké množství kávy nebo jaká hrubost kávy vám bude vyhovovat. Např. při nastavení jemnější hrubosti mletí u sítka s jednoduchým dnem budete muset zvýšit množství mleté kávy, abyste správně naplnili sítko.



### POZNÁMKA

Upravte množství mleté kávy a hrubost mletí, pokud měníte sítka s jednoduchým dnem na sítka s dvojitým dnem a naopak.



## MLETÍ

Při mletí je třeba dbát na to, aby byla káva jemná, nicméně ne příliš jemná. Stupeň mletí ovlivní rychlost toku vody, kterou bude voda skrz namletou kávu v sítku protékat, a rovněž i výslednou chuť kávy.

Pokud je káva namletá příliš najemno (vypadá jako prášek a při promnutí mezi prsty se podobá hladké mouce), voda nebude moci skrz kávu protékat, i když bude pod tlakem. Výsledkem je pře-extrahovaná káva, tmavé barvy a hořké chuti.

Když je káva namletá příliš nahrubo, voda proteče skrz namletou kávu v sítku příliš rychle. Výsledná káva bude pod-extrahovaná, bez výrazné barvy a chuti.

## DÁVKOVÁNÍ A PĚCHOVÁNÍ KÁVY

Dodržujte následující instrukce:

1. Nastavení hrubosti mletí.
2. Nastavení množství kávy.
3. Výběr sítka.
4. Automatické nebo manuální dávkování.
5. Upěchování kávy.
6. Zarovnání kávy.

## ZAHŘÁTÍ SPAŘOVACÍ HLAVY

Před vložením páky do kávovaru nechte spařovací hlavou protéci horkou vodu stisknutím tlačítka pro 1 šálek. Tím zajistíte stabilní teplotu už před extrakcí.

## VLOŽENÍ PÁKY DO SPAŘOVACÍ HLAVY

Vložte páku pod spařovací hlavu tak, aby rukojeť byla zarovnána s nápisem INSERT na spařovací hlavě – viz obrázek níže. Vložte páku do spařovací hlavy a otočte pákou ve směru šipky na spařovací hlavě, až ucítíte odpor.

## EXTRAKCE KÁVY

Vložte předeřhřáté šálky pod páku a stiskněte tlačítko pro 1 nebo 2 šálky.

Vzhledem k funkci nízko-tlakového předspaření se extrakce hned nespustí.

Káva začne vytékat po asi 4–7 sekundách (doba extrakce) a měla by dosahovat konsistence kapajícího medu.

Pokud voda začne vytékat po méně než 3 sekundách, je možné, že máte buď málo kávy v sítku, nebo je káva namletá příliš nahrubo. Toto je podextrahovaná káva.

Pokud voda začne vytékat po více než 8 sekundách, je možné, že máte buď málo kávy v sítku, nebo je káva namletá příliš najemno. Toto je pře-extrahovaná káva.

Lahodná káva je dosažena perfektním vyvážením sladkosti, kyselosti a hořkosti.

Chuť vaší kávy závisí na mnoha faktorech, jako jsou typ kávových zrn, stupeň pražení, čerstvost, hrubost nebo jemnost mleté kávy, dávkování mleté kávy a tlak při upěchování. Zohledněte tyto faktory při přípravě kávy, abyste dosáhli té pravé chuti.

Experimentujte, díky těmto faktorům můžete ovlivnit chuť výsledné kávy a dosáhnout optimálních výsledků – řiďte se instrukcemi v části "Průvodce extrakcí".

## SPRÁVNÁ EXTRAKCE



✓ V zóně správné přípravy kávy



- Spustí se po 4–7 sekundách.
- Protéká pomalu jako tekoucí med.
- Kréma je zlatavě hnědá s jemnou pěnou.
- Káva je tmavě hnědá.
- Doba extrakce trvá asi 25–35 sekund.

### PO EXTRAKCI

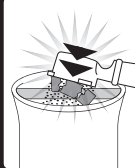

**VJMĚTE POUŽITOU KÁVU**  
Použitá káva vytvoří v sítku kávovou sedlinu. Pokud je kávová sedlina vlhká, obraťte se na kapitolu podextrahované kávy.



**OPLÁCHNĚTE PÁKU**  
Nechte páku vyčistit, abyste zabránili ucpaní. Bez kávy v sítku vložte jej do páky a poté do svařovací hlavy a nechte protéci vodu skrz svařovací hlavu.

## PODEXTRAHOVANÁ KÁVA



✗ V zóně nesprávné přípravy kávy

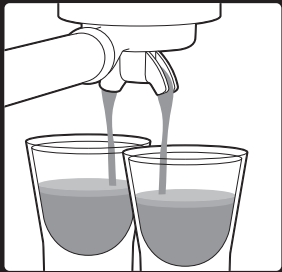

- Spustí se po 1–3 sekundách.
- Voda protéká příliš rychle.
- Kréma je tenká a bledá.
- Káva je světle hnědá.
- Chut ke hořká/ostrá, slabá a vodnatá.
- Doba extrakce trvá asi 20 sekund.

### ŘEŠENÍ

**OTOCIŤ**  
UPRAVTE NASTAVENOU JEMNOST MLETÍ.  
Upravte a vyzkoušejte

**Jemnější stupeň mletí**  
Upěchujte silou asi 15–20 kg. Po upěchování je nutné, aby kovový okraj vyjímateľného temperu byl zarovnan s okrajem sítky v páce. Pomocí pomůcky pro zarovnání kávy the Razor™ upravte množství v sítku.

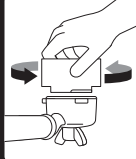

Vždy používejte pomůcku pro zarovnání kávy the Razor™.

## PŘE-EXTRAHOVANÁ KÁVA



✗ V zóně nesprávné přípravy kávy



- Spustí se po 8 sekundách.
- Káva pouze kape a neteče.
- Kréma je tmavá a roztržitá.
- Káva je velmi hnědá.
- Chut je hořká a spálená.
- Doba extrakce trvá déle než 40 sekund.

### ŘEŠENÍ

**OTOCIŤ**  
UPRAVTE NASTAVENOU HRUBOST MLETÍ.  
Upravte a vyzkoušejte

**Hrubší stupeň mletí**  
Upěchujte silou asi 15–20 kg. Po upěchování je nutné, aby kovový okraj vyjímateľného temperu byl zarovnan s okrajem sítky v páce. Pomocí pomůcky pro zarovnání kávy the Razor™ upravte množství v sítku.



Vždy používejte pomůcku pro zarovnání kávy the Razor™.

	MLETÍ	DÁVKA	PĚCHOVÁNÍ	DOBA
<b>PŘEEXTRAHOVANÁ KÁVA</b> HOŘKÁ • SVÍRAVÁ	PŘÍLIŠ JEMNÉ	PŘÍLIŠ MNOHO	PŘÍLIŠ VELKÁ SÍLA	VÍCE NEŽ 40 SEKUND
<b>VYVÁŽENÁ KÁVA</b>	OPTIMÁLNÍ	10–12 G (1 ŠÁLEK) 18–20 G (2 ŠÁLKY)	15–20 KG	25–35 SEKUND
<b>PODEXTRAHOVANÁ KÁVA</b> MÁLO ROZVINUTÁ • KYSELÁ	PŘÍLIŠ HRUBÉ	PŘÍLIŠ MÁLO	PŘÍLIŠ MALÁ SÍLA	MĚNĚ NEŽ 20 SEKUND

## NASTAVENÍ KÓNICKÉHO MLÝNKU

Váš kávovar Sage® umožňuje rozšířit rozsah mletí úpravou horního mlecího kamene. Doporučujeme provést jen jedno nastavení v rámci úpravy.



Uvolněte zásobník.

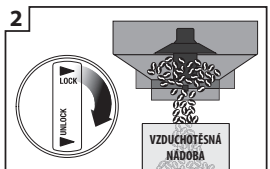

Přenešte zásobník nad nádobu a otočením zamykacího systému v zásobníku uvolníte kávová zrna do nádoby.

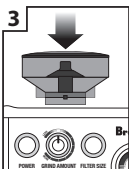

Nasadte zásobník zpět.

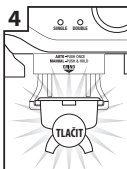

Spusťte mlýnek, dokud nebude prázdný.

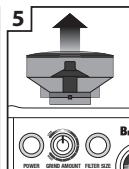

Vyjměte zásobník.

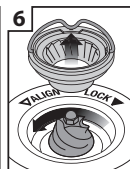

Odstraňte horní mlecí kámen.

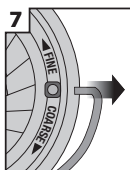

Odstraňte rukojeť na obou stránkách mlýnku.



Otočte nastavitelnou částí horního mlýnku o 1 číslo ve směru COARSE (hrubší) nebo FINE (jemnější).



Zarovnejte číslo s otvorem pro rukojeť.

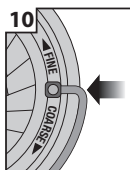

Nasadte rukojeť zpět na mlecí kámen.



Vložte horní mlecí kámen zpět do mlýnku.



Zajistěte horní mlecí kámen.

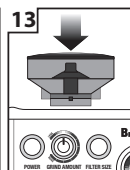

Nasadte zásobník.



Zamkněte zásobník do kávovaru.

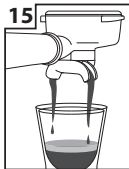

Zkontrolujte extrakci.

## NAPĚNĚNÍ MLÉKA

Jsou dvě fáze napěnění mléka. První fáze je zahřátí mléka k provzdušnění a druhý je víření mléka pro dosažení hedvábně hladké struktury. Tyto dva kroky je třeba propojit do jednoho.

- Vždy používejte čerstvě studené mléko.
- Naplňte nádobku na napěnění až po „V“ v dolní části hubice.
- Parní trysku otočte nad odkapávací mřížku a otočte ovladač do pozice páry, abyste vyčistili parní trysku od zkonzenzované vody.
- Světelná kontrolka se rozblíká, což znamená, že se kávovar zahřívá. Během této doby se může z trysky uvolnit zkonzenzovaná voda. Jedná se o normální jev. Jakmile světelná kontrolka přestane blikat, je možné použít trysku pro výdej páry.



### POZNÁMKA

Pokud kávovar vydává páru, uslyšíte i zvuk čerpadla. Jedná se o normální jev 15barového italského čerpadla.

- Před vložením parní trysky do mléka, přerušete výdej páry otočením ovladače do vypnuté polohy. Tím zabráníte rozstříknutí mléka z nádoby (přerušení delší než 8 sekund před znovu zapnutím páry ukončí režim páry). Vložte parní trysku do mléka, otočte ovladačem do pozice páry a začnete ohřívat a pěnit mléko.
- Udržujte konec parní trysky těsně pod hladinou mléka, dokud mléko nezačne vířit po směru hodinových ručiček a nezačne se spirálově otáčet.
- Pomalu vynořte trysku těsně ke hladině mléka, zatímco se mléko otáčí. Tryska se tak dostane těsně ke hladině mléka a začne do mléka pouštět vzduchové bublinky. Můžete rovněž opatrně vysunout konec parní trysky nad hladinu, abyste zrychlili cirkulaci mléka.
- Udržujte konec parní trysky pod nebo těsně u hladiny a cirkulaci mléka. Pěňte mléko, dokud nedosáhnete příslušného objemu.

- Nyní ponořte parní trysku hlouběji do mléka, aby se prohřála i spodní část nádoby, ale udržujte stálou cirkulaci mléka. Správná teplota mléka je mezi 60–65 °C, tuto teplotu poznáte při doteku dna nádoby.
- Otočte ovladač páry do pozice I před vyjmutím parní trysky z mléka.
- Nádobku s napěněným mlékem odložte stranou, ovladač páry otočte do pozice páry a vyčistěte zbytky mléka parou z parní trysky. Poté otřete navlhčenou utěrkou.
- Nádobkou s mlékem klepněte o pracovní desku, abyste odstranili nežádoucí bubliny.
- Zatočte nádobkou, abyste dosáhli hladké a jemné textury mléka.
- Nalijte mléko přímo do kávy.
- Klíčem k úspěchu je třeba pracovat dostatečně rychle, než mléko začne oddělovat a pěna začne mizet.



### TIP

Voda se automaticky uvolní interně do odkapávací misky, čímž se zajistí optimální teplota vody pro extrakci kávy. Jedná se o normální jev. Pokud zaznamenáte vodu okolo spotřebiče, ujistěte se, že je odkapávací miska správně vložena po funkci výdeje páry nebo horké vody.



### RADY A TIPY

- Používejte čerstvě pražená kávová zrna s datem pražení a spotřebujte je do 2 týdnů od data pražení.
- Melte kávu těsně před přípravou kávy, neboť mletá káva rychle ztrácí svou chuť a aroma.
- Uchovávejte kávová zrna na chladném, tmavém a suchém místě. Pokud máte možnost, skladujte je ve vakuové nádobě.
- Nakupujte kávová zrna v malých dávkách, abyste snížili dobu skladování, neskladujte více než 1 týdenní dávku.



## Péče a čištění



## VAROVÁNÍ

**PŘED ČIŠTĚNÍM  
SPOTŘEBIČE SE  
UJISTĚTE, ŽE JE  
VYPNUTÝ, VYCHLADLÝ  
A ZÁSTRČKA  
PŘÍVODNÍ KABELU JE  
ODPOJENA OD SÍŤOVÉ  
ZÁSUVKY. K ČIŠTĚNÍ  
NEPOUŽÍVEJTE BENZÍN,  
ROZPOUŠTĚDLA,  
ALKALICKÉ ČISTICÍ  
PROSTŘEDKY ANI  
ŽÁDNÉ PODOBNÉ  
TEKUTINY. DODRŽUJTE  
INSTRUKCE UVEDENÉ  
V TÉTO KAPITOLE.**

### INSTALACE VODNÍHO FILTRU

- Vyjměte a vyhodte použitý vodní filtr.
- Omyjte držák pod studenou vodou.
- Vložte vodní filtr do horní části držáku. Spodní část přiložte zesponu a zacvakněte – viz obrázky níže.

- Držák vodního filtru vložte do nádržky na vodu tak, aby spodní část držáku byla zarovnána současně s adaptérem uvnitř nádržky na vodu. Stiskněte držák vodního filtru směrem dolů, aby bude pevně usazen na adaptéru.
- Naplňte zásobník studenou vodou před vložením a zajištěním do kávovaru.



### POZNÁMKA

Pro zakoupení vodního filtru se obraťte na svého prodejce.

### ČISTICÍ CYKLUS

Kávovar je vybaven čisticím cyklem, který je třeba pravidelně provádět. Pokud je třeba provést čisticí cyklus, rozsvítí se automaticky světelná kontrolka CLEAN ME.

1. Vložte čisticí disk do sítka pro 1 nebo 2 šálky.
2. Vložte sítko do páky.
3. Vložte 1 čisticí tabletu do sítka.
4. Připevněte páku ke spařovací hlavě.
5. Vypněte kávovar.
6. Současně stiskněte a podržte tlačítka pro 1 a 2 šálky a POWER po dobu asi 3 sekund.
7. Čisticí cyklus se spustí a bude trvat asi 5 minut. Jakmile je dokončen, zazní 3krát zvukový signál. Vyjměte páku a ujistěte se, že se tableta zcela rozpustila. Pokud se tableta nerozpustila, opakujte kroky 5 až 7, dokud se tableta nerozpustí.

## ODVÁPŇNĚNÍ

1. Ujistěte se, že je kávovar vypnutý.
2. Odstraňte držák filtru z nádrčky na vodu.
3. V 1 l teplé vody rozpustíte 1 sáček odvápnovacího prostředku. Zamíchejte. Nalijte roztok do nádrčky na vodu.
4. Ujistěte se, že páka není vložena ve spařovací hlavě. Pod spařovací hlavu a parní trysku položte velkou nádobu.
5. Stiskněte tlačítko POWER pro zapnutí kávovaru. Jakmile bude dosažena optimální teplota pro extrakci a všechna tlačítka se rozsvítí, stiskněte a podržte tlačítko pro 1 šálek pro spuštění manuální extrakce. Nechte spařovací hlavou protéci asi polovinu roztoku, poté uvolněte tlačítko.
6. Ovladač páry/horké vody otočte do pozice pro výdej horké vody a nechte výdejem horké vody protéct roztok asi na 30 sekund. Vraťte ovladač zpět do I polohy.
7. Ovladač páry / horké vody otočte do polohy pro výdej páry a nechte parní tryskou unikat páru asi 2 minuty. Vraťte ovladač zpět do pozice vypnuto.
8. Pokud v nádržce zbyl ještě roztok, stiskněte a podržte tlačítko pro 1 šálek a nechte roztok protékat spařovací hlavou, dokud nebude nádržka prázdná a spařovací hlavou nebude vytékat žádný roztok.
9. Po dokončení odvápnění vyjměte zásobník na vodu, řádně opláchněte a poté naplňte čistou studenou vodou. Propláchněte kávovar provedením kroků 6–8.



## VAROVÁNÍ

**NEPONOŘUJTE  
KÁVOVAR, PŘÍVODNÍ  
KABEL ANI ZÁSTRČKU  
PŘÍVODNÍHO KABELU  
DO VODY NEBO JINÉ  
TEKUTINY. ZÁSOBNÍK  
NA VODU NESMÍ BÝT  
ODSTRANĚN NEBO  
ZCELA VYPRÁZDNĚN  
BĚHEM ODVÁPŇNĚNÍ.**

## INTEGROVANÝ KÓNICKÝ MLÝNEK NA KÁVU

Čistící cyklus mlýnku odstraňuje olejové zbytky z mlýnku, které mohou negativně ovlivnit mletí kávových zrn.

Uvolněte zásobník.	Vypřázdňte zásobník.	Znovu nasadte zásobník.	Zajistěte zásobník.	Spustte mlýnek naprázdno.	Uvolněte zásobník.	Vyjměte zásobník.
Uvolněte horní kámen.	Vyjměte horní kámen.	Vyčistěte kámen štětečkem.	Vyčistěte dolní kámen štětečkem.	Vyčistěte vývod štětečkem.		

## POKROČILÉ ČIŠTĚNÍ KÓNICKÉHO MLÝNKA NA KÁVU

Provedte tento krok, pokud došlo k zablokování mlecích kamenů nebo vývodu mleté kávy.

Vyjměte zásobník.	Nastavte "GRIND SIZE" na "1" (nejjemnější).	Použijte 10mm klíč. Otočte po směru hodinových ručiček pro vyjmutí šroubu.	Nastavte "GRIND SIZE" na "16" (nejhrubší).	Vyjměte horní kámen.	Před vyjmutím dolního kamenu, uvolněte šroub, vyjměte pružinu a plochou podložku.	1. MLECÍ ŠROUB 2. KOVOVÁ PODLOŽKA 3. PLOCHÁ PODLOŽKA
Odblokujte výstup mleté kávy pomocí štětečky nebo hrotem čistící pomůcky.	Vyčistěte vývod štětečkem.	Pomocí pinzety vložte mlecí šroub a podložku.	Vložte dolní kámen (zarovnejte hrot a výřez). Vložte plochou podložku a pružinu.	Otočte proti směru hodinových ručiček pro utažení šroubu.	Vložte horní kámen.	Nastavte "GRIND SIZE" na "5". Vložte zásobník.



**VAROVÁNÍ**

**BUĎTE OPATRNÍ PŘI MANIPULACI S KAMENY, NEBOŽ JSOU VELMI OSTRÉ.**

## ČIŠTĚNÍ PARNÍ TRYSKY

Parní tryska by měla být vyčištěna ihned po napěnění mléka.

- Otrěte parní trysku navlhčenou utěrkou, poté natočte parní trysku nad odkapávací misku a krátce zapněte funkci páry k vyčištění parní trysky. Tím odstraníte zbytky mléka z vnitřní části parní trysky.
- Ujistěte se, že je ovladač páry a horké vody v pozici vypnuto. Stiskněte tlačítko POWER pro vypnutí a nechte kávovar vychladnout.

- Pokud je parní tryska stále ucpaná, pomocí jehly na čistící pomůcce odblokujte vývod.
- Pokud je však tryska stále ucpaná, odmontujte konec parní trysky pomocí otvoru uprostřed čistící pomůcky.
- Vyšroubujte konec pomocí čistící pomůcky.
- Ponořte konec parní trysky do horké vody a pomocí jehly v čistící pomůcce vyčistěte konec parní trysky. Znovu nasadte na parní trysku a zajistěte pomocí čistící pomůcky.



## ČIŠTĚNÍ/OBLOKOVÁNÍ SÍTEK A PÁKY

- Pravidelně provádějte čištění spařovací hlavy s nasazenou pákou a vloženým sítkem, abyste odstranili zbytky kávy. Pokud se malé otvory v sítku zablokují, jehlou čistící pomůcky můžete vyčistit otvory v sítku.

- Pokud jsou otvory stále ucpané, rozpusťte čistící tabletu v teplé vodě a vložte sítko s pákou do roztoku asi na 20 minut. Řádně opláchněte.

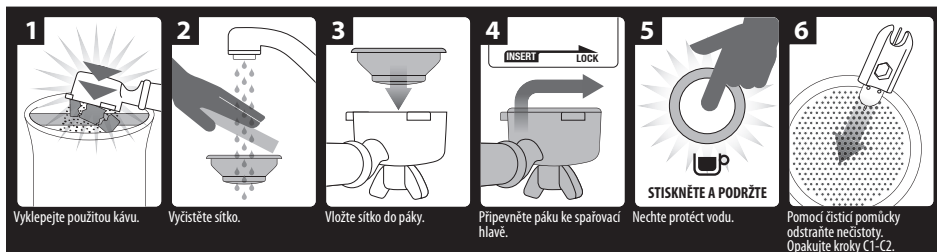



## ČIŠTĚNÍ SPAŘOVACÍ HLAVY A NEREZOVÉ MŘÍŽKY

- Pravidelně otřete spařovací hlavu a nerezovou mřížku uvnitř spařovací hlavy pomocí měkké houbičky namočené v teplé vodě, abyste odstranili zbytky mleté kávy.
- Pravidelně proplachujte kávovar. Vložte sítko bez mleté kávy do páky a následně do spařovací hlavy. Stiskněte a podržte tlačítko pro 1 šálek a nechte protéci malé množství vody. Opláchněte, abyste odstranili zbytky mleté kávy.

## ČIŠTĚNÍ ODKAPÁVACÍ MISKY A ZÁSUVKY NA PŘÍSLUŠENSTVÍ

- Odkapávací misku je možné vyjmout, vylít a vyčistit po každém použití, nebo pokud se zobrazí indikátor Empty Me!
- Odstraňte mřížku a indikátor EMPTY ME! z misky. Odstraňte zbytky kávy ze suchého oddělení do koše. Omyjte odkapávací misku v teplé vodě s trochou kuchyňského prostředku na mytí nádobí, opláchněte a osušte. Indikátor EMPTY ME! můžete vyjmout z odkapávací misky vytažením směrem vzhůru a uvolnění z postranních kolejnič.
- Zásuvka na příslušenství je umístěna za odkapávací miskou a po vyjmutí odkapávací misky můžete vyjmout i zásuvku na příslušenství. Zásuvku pro příslušenství vyjměte a otřete měkkou zlehka namočenou houbičkou (nepoužívejte hrubé čisticí prostředky, drátěnky, houbičky s drátěnkami apod.).



### POZNÁMKA

Všechny části myjte v ruce v teplé vodě s trochou kuchyňského prostředku na mytí nádobí. Nepoužívejte hrubé čisticí prostředky, drátěnky nebo houbičky, které by mohly způsobit poškrábání. Žádná část kávovaru není vhodná pro mytí v myčce.

## ČIŠTĚNÍ VNĚJŠÍHO POVRCHU A PLOCHY PRO NAHŘÍVÁNÍ ŠÁLKŮ

Vnější povrch a plochu pro nahřívání šálek otřete měkkou zlehka namočenou houbičkou. Otřete měkkou suchou utěrkou. Nepoužívejte hrubé čisticí prostředky, drátěnky, houbičky s drátěnkami apod., neboť by mohly povrch poškrábat.

## ULOŽENÍ KÁVOVARU

Před uložením stiskněte tlačítko POWER pro vypnutí kávovaru, otočte ovladač páry a horké vody do pozice vypnuto, vypněte napájení a odpojte přívodní kabel ze síťové zásuvky. Vyjměte nespotřebovaná kávová zrna ze zásobníku, vyčistěte zásobník (viz předchozí část návodu), vyprázdněte zásobník na vodu a vyčistěte odkapávací misku.

Ujistěte se, že je kávovar vychladlý, vyčištěný a suchý.

Vložte příslušenství na své místo nebo do zásuvky na příslušenství. Skladujte ve vertikální poloze. Nepokládejte žádné předměty na kávovar.



## VAROVÁNÍ

**NEPONOŘUJTE  
NAPÁJECÍ KABEL,  
ZÁSTRČKU NEBO  
ZAŘÍZENÍ DO VODY  
NEBO JINÝCH TEKUTIN.  
ZÁSObNÍK NA VODU  
VYJMĚTE NEBO ZCELA  
VYPRÁZDNĚTE PŘED  
ODVÁPNĚNÍM.**

## POUŽITÍ IMBUSOVÉHO KLÍČE

Po čase bude třeba vyměnit silikonové těsnění okolo spařovací hlavy, abyste zajistili optimální výsledky extrakce.

1. Stiskněte tlačítko POWER a vypněte kávovar. Odpojte zástrčku přívodního kabelu od síťové zásuvky.
2. Opatrně vyjměte zásobník na vodu a odkapávací misku, buďte zvláště opatrní, pokud jsou plné vody.
3. Pomocí šroubováku odstraňte nečistoty ze středu šroubu uvnitř spařovací hlavy.
4. Vložte kratší část imbusového klíče do šroubu. Otočte proti směru hodinových ručiček pro uvolnění šroubu.

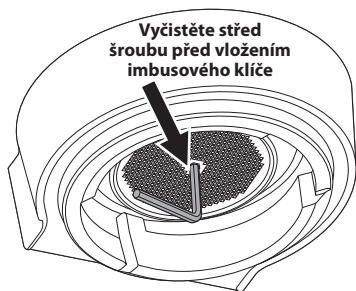

5. Jakmile je šroub uvolněn, opatrně jej vyjměte a uložte stranou šroub, nerezovou mřížku spařovací hlavy a tmavou disperzní podložku. Zapamatujte si nebo si označte strany, které u nerezové mřížky a podložky směřují dolů. Tím si usnadníte složení. Omyjte mřížku spařovací hlavy a disperzní podložku v teplé vodě a poté opláchněte.

6. Vyjměte silikonové těsnění prsty nebo pomocí dlouhé pinzety. Vložte nové těsnění plochou stranou nejprve tak, aby žebrovaná část směřovala směrem k vám.

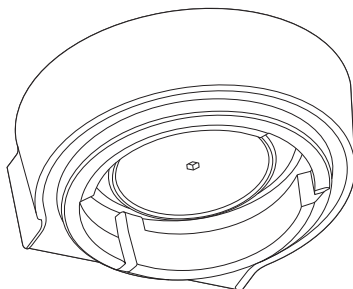

7. Nasadte disperzní podložku, mřížku spařovací hlavy a nakonec šroub. Zašroubujte šroub pomocí prstů a pak pomocí imbusového klíče. Řádně dotáhněte.
8. Znovu vložte odkapávací misku a zásobník na vodu.

Pro zakoupení těsnění se obraťte na autorizované servisní středisko značky Sage® nebo se obraťte se na svého prodejce.



## Řešení potíží

V této kapitole naleznete nejběžnější problémy, se kterými se můžete setkat během používání kávovaru. Pokud váš problém není zde uveden, nebo je uveden a přetrvává, přestaňte kávovar používat, odpojte zástrčku přívodního kabelu ze síťové zásuvky a obraťte se na autorizované servisní středisko.

**V ŽÁDNÉM PŘÍPADĚ NEOPRAVUJTE ANI NEROZEBÍREJTE KÁVOVAR SAMI. NEOBSAHUJE ŽÁDNÉ DÍLY, KTERÉ BY MOHL UŽIVATEL SÁM OPRAVIT.**

PROBLÉM	MOŽNÁ PŘÍČINA	ŘEŠENÍ
Kávovar se nenahřívá, světelná kontrolka páry bliká, když je kávovar zapnutý.	<ul style="list-style-type: none"> <li>Ovladač páry a horké vody není v pozici vypnuto.</li> </ul>	<ul style="list-style-type: none"> <li>Vraťte ovladač zpět do pozice vypnuto. Kávovar spustí normální proces zahřívání.</li> </ul>
Voda nevytéká ze spařovací hlavy. Kávovar nevydává horkou vodu.	<ul style="list-style-type: none"> <li>Kávovar nedosáhl ještě provozní teploty.</li> </ul>	<ul style="list-style-type: none"> <li>Nechte kávovar zahřát a dosáhnout provozní teploty. Podsvícení tlačítka POWER přestane blikat a všechna tlačítka budou rozsvícena, jakmile je kávovar připraven.</li> </ul>
	<ul style="list-style-type: none"> <li>Zásobník na vodu je prázdný.</li> </ul>	<ul style="list-style-type: none"> <li>Doplňte vodu do zásobníku.</li> </ul>
	<ul style="list-style-type: none"> <li>Zásobník na vodu není správně umístěný v kávovaru.</li> </ul>	<ul style="list-style-type: none"> <li>Vložte zásobník správně do kávovaru.</li> </ul>
	<ul style="list-style-type: none"> <li>Kávovar je třeba odvápnit.</li> </ul>	<ul style="list-style-type: none"> <li>Provedte odvápnění, postup uvedený na straně 30.</li> </ul>
	<ul style="list-style-type: none"> <li>Káva je namletá příliš najemno/v sítku je příliš mnoho kávy/káva je příliš upěchována/sítka je ucpané.</li> </ul>	<ul style="list-style-type: none"> <li>Viz instrukce níže.</li> </ul>
Káva neprotéká skrz.	<ul style="list-style-type: none"> <li>Káva je namletá příliš najemno.</li> </ul>	<ul style="list-style-type: none"> <li>Ujistěte se, že jste nastavili vhodný stupeň mletí, strana 17.</li> </ul>
	<ul style="list-style-type: none"> <li>V sítku je příliš mnoho kávy.</li> </ul>	<ul style="list-style-type: none"> <li>Snižte množství mleté kávy. Postupujte podle instrukcí v částech "Nastavení množství kávy" a "Nastavení hrubosti mletí" na straně 17.</li> </ul>
	<ul style="list-style-type: none"> <li>Káva je příliš mnoho upěchována.</li> </ul>	<ul style="list-style-type: none"> <li>Upěchujte kávu silou asi 15–20 kg.</li> </ul>
	<ul style="list-style-type: none"> <li>Zásobník na vodu je prázdný.</li> </ul>	<ul style="list-style-type: none"> <li>Doplňte vodu do zásobníku.</li> </ul>
	<ul style="list-style-type: none"> <li>Zásobník na vodu není správně umístěný v kávovaru.</li> </ul>	<ul style="list-style-type: none"> <li>Vložte zásobník správně do kávovaru.</li> </ul>

<b>PROBLÉM</b>	<b>MOŽNÁ PŘÍČINA</b>	<b>ŘEŠENÍ</b>
	<ul style="list-style-type: none"> <li>Sítka je ucpané.</li> </ul>	<ul style="list-style-type: none"> <li>Jehlou čistící pomůcky můžete vyčistit otvory v sítku.</li> <li>Pokud jsou otvory stále ucpané, rozpusťte čistící tabletu v teplé vodě a vložte sítku s pákou do roztoku asi na 20 minut. Řádně opláchněte.</li> </ul>
	<ul style="list-style-type: none"> <li>Kávovar je třeba odvápnit.</li> </ul>	<ul style="list-style-type: none"> <li>Provedte odvápnění, postup uvedený na straně 30.</li> </ul>
<b>Káva vytéká příliš rychle.</b>	<ul style="list-style-type: none"> <li>Káva je namleta příliš nahrubo.</li> </ul>	<ul style="list-style-type: none"> <li>Nastavte hrubost na jemnější nastavení. Postupujte podle instrukcí v části "Nastavení hrubosti mletí" a "Podextrahovaná káva".</li> </ul>
	<ul style="list-style-type: none"> <li>V sítku není dostatek mleté kávy.</li> </ul>	<ul style="list-style-type: none"> <li>Zvyšte množství mleté kávy. Postupujte podle pokynů v části "Nastavení množství mleté kávy" a "Podextrahovaná káva".</li> </ul>
	<ul style="list-style-type: none"> <li>Káva není dostatečně upěchována.</li> </ul>	<ul style="list-style-type: none"> <li>Upěchujte kávu silou asi 15–20 kg.</li> </ul>
<b>Káva vytéká z okrajů páky.</b>	<ul style="list-style-type: none"> <li>Páka není správně usazena ve spařovací hlavě.</li> </ul>	<ul style="list-style-type: none"> <li>Ujistěte se, že je páka správně vložena. Musíte zaznamenat mírný odpor při otáčení ve směru šipky.</li> </ul>
	<ul style="list-style-type: none"> <li>Na okraji páky zůstaly zbytky namleté kávy.</li> </ul>	<ul style="list-style-type: none"> <li>Odstraňte zbytky kávy z okraje sítka a páky, aby páka řádně těsnila.</li> </ul>
	<ul style="list-style-type: none"> <li>V sítku je příliš mnoho kávy.</li> </ul>	<ul style="list-style-type: none"> <li>Snižte množství mleté kávy. Postupujte podle instrukcí v části "Nastavení množství mleté kávy".</li> </ul>
	<ul style="list-style-type: none"> <li>Je třeba vyměnit silikonové těsnění ve spařovací hlavě, abyste zajistili správnou těsnost páky ve spařovací hlavě.</li> </ul>	<ul style="list-style-type: none"> <li>Postupujte podle pokynů v části "Použití imbusového klíče".</li> </ul>
<b>Kávovar nevydává páru.</b>	<ul style="list-style-type: none"> <li>Kávovar nedosáhl ještě provozní teploty.</li> </ul>	<ul style="list-style-type: none"> <li>Nechte kávovar zahřát a dosáhnout provozní teploty. Světelná kontrolka páry se rozblíká, což indikuje, že se kávovar zahřívá pro výdej páry. Během této doby může z trysky vytékat zkondenzovaná voda. Je to normální jev.</li> </ul>
	<ul style="list-style-type: none"> <li>Zásobník na vodu je prázdný.</li> </ul>	<ul style="list-style-type: none"> <li>Doplňte vodu do zásobníku.</li> </ul>
	<ul style="list-style-type: none"> <li>Zásobník na vodu není správně umístěný v kávovaru.</li> </ul>	<ul style="list-style-type: none"> <li>Vložte zásobník správně do kávovaru.</li> </ul>
	<ul style="list-style-type: none"> <li>Kávovar je třeba odvápnit.</li> </ul>	<ul style="list-style-type: none"> <li>Provedte odvápnění, postup uvedený na straně 30.</li> </ul>
	<ul style="list-style-type: none"> <li>Parní tryska je ucpaná.</li> </ul>	<ul style="list-style-type: none"> <li>Postupujte podle pokynů v části "Čištění parní trysky".</li> </ul>
	<ul style="list-style-type: none"> <li>Ovladač výdeje páry/horké vody není v pozici pro výdej páry.</li> </ul>	<ul style="list-style-type: none"> <li>Otočte ovladačem do správné polohy pro výdej páry.</li> </ul>

PROBLÉM	MOŽNÁ PŘÍČINA	ŘEŠENÍ
Káva není dostatečně horká.	• Šálky nejsou dostatečně přehřáté.	• Opláchněte šálky v horké vodě a vložte je na plochu pro nahřátí šáleků.
	• Páka je studená.	• Opláchněte páku pod horkou vodou. Otřete dosucha.
	• Mléko není dostatečně teplé (při přípravě cappuccina nebo latté).	• Dostatečně prohřejte mléko.
	• Kávovar je třeba odvápnit.	• Proveďte odvápnění, postup uvedený na straně 30.
Káva nemá cremu.	• Káva je příliš mnoho upěchována.	• Upěchujte kávu silou asi 15–20 kg.
	• Káva je namleta příliš nahrubo.	• Nastavte hrubost na jemnější nastavení. Postupujte podle instrukcí v části “Nastavení hrubosti mletí” a “Podextrahovaná káva”.
	• Kávová zrna nebo mletá kávu už nejsou čerstvé.	• Při použití kávových zrn vždy kupujte čerstvě pražená zrna s uvedeným datem pražení a spotřebujte do 2 týdnů. • U předem mleté kávy spotřebujte do týdne.
	• Sítko je ucpané.	• Jehlou čistící pomůcky můžete vyčistit otvory v sítku. • Pokud jsou otvory stále ucpané, rozpustíte čistící tabletu v teplé vodě a vložte sítko s pákou do roztoku asi na 20 minut. Řádně opláchněte.
	• Použili jste sítko s jednoduchým dnem pro předem mletou kávu.	• Ujistěte se, že používáte sítko s dvojitým dnem pro předem mletou kávu.
Odkapávací miska se příliš rychle plní.	• Je to z důvodu automatického uvolnění vody po použití páry nebo horké vody. Voda se automaticky uvolní z thermocoilu do odkapávací misky po použití páry nebo výdeje horké vody, abyste mohli kávu připravovat při optimální teplotě.	• Není třeba se znepokojovat, jedná se normální jev.
Během extrakce nebo pění mléka je slyšet zvuk čerpadla.	• Jedná se o normální jev, kdy je 15barové italské čerpadlo v provozu.	• Není třeba se znepokojovat, jedná se normální jev.
	• Zásobník na vodu je prázdný.	• Doplňte vodu do zásobníku.
	• Zásobník na vodu není správně umístěn v kávovaru.	• Vložte zásobník správně do kávovaru.

PROBLÉM	MOŽNÁ PŘÍČINA	ŘEŠENÍ
Z kávovaru teče voda.	<ul style="list-style-type: none"> <li>Je to z důvodu automatického uvolnění vody po použití páry nebo horké vody. Voda se automaticky uvolní z thermocoilu do odkapávací misky po použití páry nebo výdeje horké vody, abyste mohli kávu připravovat při optimální teplotě.</li> <li>Zásobník na vodu není správně umístěn v kávovaru.</li> <li>Je třeba vyměnit silikonové těsnění ve spařovací hlavě, abyste zajistili správnou těsnost páky ve spařovací hlavě.</li> </ul>	<ul style="list-style-type: none"> <li>Ujistěte se, že je odkapávací miska správně vložena po použití funkce páry nebo horké vody.</li> <li>Vyprázdněte odkapávací misku.</li> <li>Vložte zásobník správně do kávovaru.</li> <li>Postupujte podle pokynů v části "Použití imbusového klíče".</li> </ul>
Kávovar je zapnutý, ale nefunguje.	<ul style="list-style-type: none"> <li>Aktivovala se bezpečnostní tepelná pojistka, protože jsou čerpadlo nebo mlýnek přehřátý.</li> </ul>	<ul style="list-style-type: none"> <li>Stiskněte tlačítko POWER pro vypnutí kávovaru a odpojte zástrčku přírodního kabelu od sítové zásuvky. Nechte vychladnout asi 30–60 minut.</li> <li>Pokud problém přetrvává, obraťte se na autorizované servisní středisko.</li> </ul>
Mlýnek nemele.	<ul style="list-style-type: none"> <li>V zásobníku nejsou žádná zrna.</li> <li>Komora mlýnku nebo výdej jsou ucpány.</li> <li>V mlýnku je voda nebo vlhkost.</li> </ul>	<ul style="list-style-type: none"> <li>Naplňte zásobník čerstvými kávovými zrnky.</li> <li>Vyčistěte komoru mlýnku nebo výdej.</li> <li>Postupujte podle pokynů v části "Pokročilé čištění kónického mlýnku na kávu".</li> <li>Vyčistěte komoru mlýnku nebo výdej.</li> <li>Postupujte podle pokynů v části "Pokročilé čištění kónického mlýnku na kávu".</li> <li>Ujistěte se, že jsou mlecí kameny zcela suché před jejich složením. Pokud je to možné, použijte i fén na nejnižší nastavení pro odstranění nečistot z mlýnku.</li> </ul>
Světelná kontrolka FILTER SIZE bliká.	<ul style="list-style-type: none"> <li>Zásobník na kávová zrna je nesprávně vložený.</li> </ul>	<ul style="list-style-type: none"> <li>Vyjměte zásobník, zkontrolujte spodní část a znovu vložte do kávovaru.</li> </ul>
Mlýnek mele příliš mnoho/málo kávy.	<ul style="list-style-type: none"> <li>Zvolili jste nesprávné nastavení množství mleté kávy.</li> </ul>	<ul style="list-style-type: none"> <li>Pomocí ovladače GRIND AMOUT zvýšte nebo snižte množství mleté kávy. Postupujte podle pokynů v částech "Nastavení množství mleté kávy" a "Průvodce extrakcí".</li> </ul>

<b>PROBLÉM</b>	<b>MOŽNÁ PŘÍČINA</b>	<b>ŘEŠENÍ</b>
<b>Příliš velké/malé množství extrahované kávy.</b>	<ul style="list-style-type: none"><li>• Zvolili jste nesprávné nastavení množství mleté kávy, hrubosti kávy nebo objem kávy.</li></ul>	<ul style="list-style-type: none"><li>• Vyzkoušejte postupně:</li><li>• Proveďte tovární nastavení, postupujte podle instrukcí v části "Obnova továrního nastavení".</li><li>• Upravte množství kávy. Postupujte podle pokynů v části "Programování kávy".</li></ul> <hr/> <ul style="list-style-type: none"><li>• Upravte množství mleté kávy nebo hrubost mletí. Postupujte podle pokynů v části "Nastavení hrubosti mletí", "Nastavení množství mleté kávy".</li></ul>
<b>Mlýnek vydává hlasitý zvuk.</b>	<ul style="list-style-type: none"><li>• V mlýnku je cizí předmět nebo je ucpán.</li></ul>	<ul style="list-style-type: none"><li>• Vyjměte mlýnek, zkontrolujte spodní část, zda není nikterak ucpána. Podle potřeby vyčistěte komoru a výdej mleté kávy. Postupujte podle pokynů v částech "Čištění kónického mlýnku na kávu".</li></ul>



## Jakou kávu byste měli vyzkoušet

### CAPPUCCINO

Jedná dávka espressa s napěněným mlékem a ozdobená čokoládou v prášku. Velikost šálku 150–220 ml.



### MACCHIATO

Tradičně podávané v malých šálcích, macchiato může být podávané i ve vysokých sklenicích s mlékem nebo napěněným mlékem.



### ESPRESSO

Intenzivní a aromatické, také známé jako „short black“, se podává v malých šálcích nebo sklenicích.



### LONG BLACK

Nalijte nejprve horkou vodu a poté jednu dávku espressa (jednoduché nebo dvojité), tím je zachována crema.



### LATTÉ

Latté se skládá z jedné dávky espressa a napěněného mléka a asi 10 mm pěny. Velikost sklenice 200–220 ml.



### RISTRETTO

Ristretto je velmi malé espresso, asi 15 ml, zvláště svou intenzivní chutí a aroma.







## Obsah

- 52 Popis vášho nového spotrebiča
- 55 Ovládanie vášho nového spotrebiča
- 69 Starostlivosť a čistenie
- 75 Riešenie problémov
- 80 Akú kávu by ste mali vyskúšať

## DÔLEŽITÉ BEZPEČNOSTNÉ OPATRENIA

**My v Sage® si uvedomujeme dôležitosť bezpečnosti. Navrhujeme a vyrábame spotrebiče predovšetkým s veľkým dôrazom na vašu bezpečnosť. Napriek tomu vás prosíme, aby ste pri používaní elektrického spotrebiča boli opatrní a dodržiavali nasledujúce bezpečnostné opatrenia.**

## DÔLEŽITÉ OPATRENIA

### PRI POUŽÍVANÍ ELEKTRICKÝCH ZARIADENÍ JE POTREBNÉ DODRŽIAVAŤ ZÁKLADNÉ BEZPEČNOSTNÉ OPATRENIA, MEDZI KTORÉ PATRIA:

- Pred prvým použitím sa, prosím, uistite, že napätie vo vašej sieťovej zásuvke zodpovedá napätiu uvedenému na typovom štítku v spodnej časti prístroja. Ak máte akékoľvek pochybnosti, obráťte sa, prosím, na kvalifikovaného elektrikára.
- Pozorne si prečítajte všetky inštrukcie

- pred ovládaním spotrebiča a uložte ich na bezpečné miesto na možné použitie v budúcnosti.
- Pred prvým použitím spotrebiča odstráňte a bezpečne ekologicky zlikvidujte všetok obalový materiál a reklamné štítky. Skontrolujte, či spotrebič nie je nijako poškodený. V žiadnom prípade nepoužívajte poškodený spotrebič, spotrebič s poškodeným prírodným káblom a pod.
  - Z dôvodov vylúčenia rizika zadusenía malých detí odstráňte ochranný obal zástrčky sieťového kábla tohto spotrebiča a bezpečne ho zlikvidujte.
  - Nepoužívajte spotrebič na hrane pracovnej dosky alebo stola. Uistite sa, že je povrch rovný, čistý a nie je postriekaný vodou alebo inou tekutinou.
  - Neumiestňujte spotrebič na plynový alebo elektrický sporák ani do jeho blízkosti alebo do miest, kde by sa mohol dotýkať horúcej rúry.
  - Nevkladajte žiadnu časť spotrebiča do plynovej, elektrickej alebo mikrovlnnej rúry alebo na horúcu plynovú alebo elektrickú platňu.
  - Uistite, že je spotrebič umiestnený na rovnom, čistom a suchom stabilnom povrchu odolnom proti teplu.

Nepoužívajte spotrebič na povrchu opatrenom látkou alebo podobným materiálom. Neumiestňujte spotrebič do blízkosti stien, závesov alebo iných látok citlivých na teplo alebo paru. Minimálna vzdialenosť od takých povrchov je 20 cm.

- Nepoužívajte spotrebič na kovovej podložke, ako je napr. odkvapkávací drez.
- Zapojená sieťová zásuvka musí byť ľahko dostupná na prípadné náhle odpojenie.
- Pred pripojením spotrebiča k elektrickej zásuvke a jeho zapnutím skontrolujte, či je úplne a správne zostavený.

Dodržiujte inštrukcie v tomto návode na obsluhu.

- Nepoužívajte tento spotrebič s programátorom, časovým spínačom alebo akoukoľvek inou súčasťou, ktorá spína prístroj automaticky.
- Nepoužívajte spotrebič v blízkosti zdrojov vody, napr. kuchynský drez, kúpeľňa, bazén a pod.
- Nedotýkajte sa spotrebiča mokrymi alebo vlhkými rukami.
- Ak je spotrebič v prevádzke, nenechávajte ho bez dozoru.
- Vždy prevádzkujte spotrebič na rovnom povrchu. Spotrebič neprevádzkujte na

naklonenom povrchu a nepremiestňujte ho ani s ním nijako nemanipulujte, ak je v prevádzke.

- Vyvarujte sa poliatia prírodného kábla a zástrčky vodou alebo inou tekutinou.
- Spotrebič vypnite a napájací kábel odpojte od sieťovej zásuvky vždy, keď má zostať bez dozoru, po ukončení používania, než ho začnete čistiť, než ho budete prenášať inam, rozoberať, zostavovať alebo pred jeho uložením.
- Nepoužívajte hrubé abrazívne alebo žieravé čistiace prostriedky na čistenie spotrebiča.

- Udržujte vnútorný aj vonkajší povrch spotrebiča čistý. Dodržujte inštrukcie o čistení uvedené v tomto návode na obsluhu.
- V tomto spotrebiči ani jeho blízkosti neskladujte ani nepoužívajte žiadne výbušné alebo horľavé látky, napr. spreje s horľavým plynom.
- Na odpojenie spotrebiča od sieťovej zásuvky vždy ťahajte za zástrčku prírodného kábla, nie ťahom za kábel.
- Nepoužívajte iné príslušenstvo než to, ktoré sa dodáva spoločne so spotrebičom Sage®.

- Do zásobníka vody doplňujte iba čistú studenú vodou. Nepoužívajte žiadne iné tekutiny. Neodporúčame používať vysoko filtrovanú, demineralizovanú alebo destilovanú vodu, lebo tieto by mohli ovplyvniť chuť kávy a postup prípravy kávy spotrebičom.
- Espresso nezapínajte, ak v zásobníku nie je žiadna voda.
- Pred extrakciou kávy skontrolujte, či je držiak filtra pevne usadený v sparovacej hlave.
- Držiak filtra nikdy neuvolňujte v priebehu prípravy kávy, pretože horúca voda v prístroji je pod tlakom.
- Nedotýkajte sa horúcich častí. Než začnete espresso čistiť, alebo pred jeho premiestnením, ho vypnite a nechajte vychladnúť.
- Na hornú plochu espressa, ktorá slúži na nahrievanie šálok, neodkladajte iné predmety.
- Počas prevádzky dbajte na zvýšenú opatrnosť, pretože kovové plochy sa môžu počas používania zahrievať.
- Počas procesu odvápnenia dbajte na zvýšenú opatrnosť, aby ste sa neoparili od unikajúcej pary. Pred spustením funkcie odvápnenia sa uistite,

že je odkvapkávacia miska inštalovaná. Viac informácií nájdete v ďalšej časti návodu.

## **DÔLEŽITÉ BEZPEČNOSTNÉ POKYNY NA POUŽÍVANIE VŠETKÝCH ELEKTRICKÝCH ZARIADENÍ**

- Pred použitím celkom odviňte napájací kábel.
- Prívodný kábel nenechávajte visieť cez okraj stola alebo pracovnej dosky, dotýkať sa horúcich plôch alebo sa zamotať.
- Z bezpečnostných dôvodov odporúčame zapojiť spotrebič do samostatného elektrického obvodu,

oddeleného od ostatných spotrebičov. Nepoužívajte rozvodku ani predlžovací kábel na zapojenie spotrebiča do sieťovej zásuvky.

- Tento spotrebič nesmú používať deti. Udržiavajte spotrebič a jeho prívod mimo dosahu detí.
- Tento spotrebič môžu používať deti vo veku 8 rokov a staršie, ak sú pod dozorom alebo boli poučené o používaní spotrebiča bezpečným spôsobom a rozumejú prípadným nebezpečenstvám. Čistenie a údržbu vykonávanú používateľom nesmú vykonávať deti, ak nie sú staršie ako 8 rokov a pod dozorom.

Udržiavať spotrebič a jeho prívod mimo dosahu detí mladších ako 8 rokov.

- Spotrebič môžu používať osoby so zníženými fyzickými, zmyslovými či mentálnymi schopnosťami alebo nedostatkom skúseností a znalostí, ak sú pod dozorom alebo boli poučené o používaní spotrebiča bezpečným spôsobom a rozumejú prípadným nebezpečenstvám. Deti sa so spotrebičom nesmú hrať.
- Odporúčame vykonávať pravidelnú kontrolu spotrebiča. Spotrebič nepoužívajte, ak je akokoľvek poškodený alebo ak je chybný

napájací kábel alebo zástrčka. Všetky opravy je nutné zveriť najbližšiemu autorizovanému servisnému stredisku Sage®.

- Tento spotrebič je určený iba na použitie v domácnosti.
- Pristroj nie je určený na komerčné použitie. Nepoužívajte tento spotrebič v pohybujúcich sa vozidlách alebo na lodi, nepoužívajte ho vonku, nepoužívajte ho na iný účel, než na ktorý je určený. V opačnom prípade môže dôjsť k zraneniu.
- Nikdy neponárajte spotrebič, prívodný kábel, zástrčku prívodného kábla

do vody alebo inej tekutiny.

- Akúkoľvek inú údržbu okrem bežného čistenia je nutné zveriť autorizovanému servisnému stredisku Sage®.
- Odporúčame inštalovať prúdový chránič (štandardné bezpečnostné spínače vo vašej zásuvke), aby ste tak zaistili zvýšenú ochranu pri použití spotrebiča. Odporúčame, aby prúdový chránič (s menovitým zvyškovým prevádzkovým prúdom nebol viac než 30 mA) bol inštalovaný do elektrického obvodu, v ktorom bude spotrebič zapojený.

Obráťte sa na svojho elektrikára pre ďalšiu odbornú radu.

- Uchovávajte spotrebič a prívodný kábel mimo dosahu detí.



**UPOZORNENIE**

- **RIZIKO POPÁLENIA**
- **VYSOKO HORÚCA PARA POD TLAKOM**
- **DETI MUSIA BYŤ VŽDY POD DOHĽADOM!**



# DÔLEŽITÉ INŠTRUKCIE O VODNOM FILTRI

- Uchovávajte vodný filter mimo dosahu detí.
- Skladujte vodný filter na suchom mieste v originálnom balení.
- Nevystavujte vodný filter vlhku a priamemu slnečnému žiareniu.
- Nepoužívajte poškodený vodný filter.
- Vodný filter zámerne nepoškodzujte.
- Ak kávovar dlhší čas nepoužívate, vyprázdňte nádržku na vodu, ak ste tak neurobili predtým, a vymeňte vodný filter.



## **POKYNY A INFORMÁCIE O ZAOBCHÁDZANÍ S POUŽITÝM OBALOM**

Použitý obalový materiál odložte na miesto určené obcou na ukladanie odpadu.

## **LIKVIDÁCIA POUŽITÝCH ELEKTRICKÝCH A ELEKTRONICKÝCH ZARIADENÍ**

Tento symbol na produktoch alebo v sprievodných dokumentoch znamená, že použité elektrické a elektronické výrobky nesmú byť pridané do bežného komunálneho odpadu.

Na správnu likvidáciu, obnovu a recykláciu odovzdajte tieto výrobky na určené zberné miesta. Alternatívne v niektorých krajinách Európskej únie alebo iných európskych krajinách môžete vrátiť svoje výrobky miestnemu predajcovi pri kúpe ekvivalentného nového produktu. Správnou likvidáciou tohto produktu pomôžete zachovať cenné prírodné zdroje a napomáhate prevencii potenciálnych negatívnych

dopadov na životné prostredie a ľudské zdravie, čo by mohli byť dôsledky nesprávnej likvidácie odpadov. Ďalšie podrobnosti si vyžiadajte od miestneho úradu alebo najbližšieho zberného miesta. Pri nesprávnej likvidácii tohto druhu odpadu sa môžu v súlade s národnými predpismi udeliť pokuty.

### **Pre podnikové subjekty v krajinách Európskej únie**

Ak chcete likvidovať elektrické a elektronické zariadenia, vyžiadajte si potrebné informácie od svojho predajcu alebo dodávateľa.



Výrobok je v súlade s požiadavkami EÚ.



**IBA NA DOMÁCE  
POUŽITIE.  
NEPONÁRAJTE DO  
VODY ALEBO INEJ  
TEKUTINY. PRED  
POUŽITÍM CELKOM  
ODVIŇTE PRÍVODNÝ  
KÁBEL.**

Zmeny v texte, dizajne  
a technických špecifikáciách  
sa môžu meniť bez  
predchádzajúceho  
upozornenia a vyhradujeme  
si právo na ich zmenu.

Anglická verzia je pôvodná  
verzia. Slovenská verzia je  
preklad pôvodnej verzie.

Adresa výrobcu:  
HWI International Limited,  
48-62 Hennessey Road,  
Wanchai, Hong Kong

Adresa dovozcu do EÚ:  
FAST ČR, a. s.  
Černokostecká 1621  
251 01 Říčany  
Czech Republic

**IBA NA DOMÁCE POUŽITIE  
USCHOVAJTE TIETO  
INŠTRUKCIE**



## Popis vášho nového spotrebiča

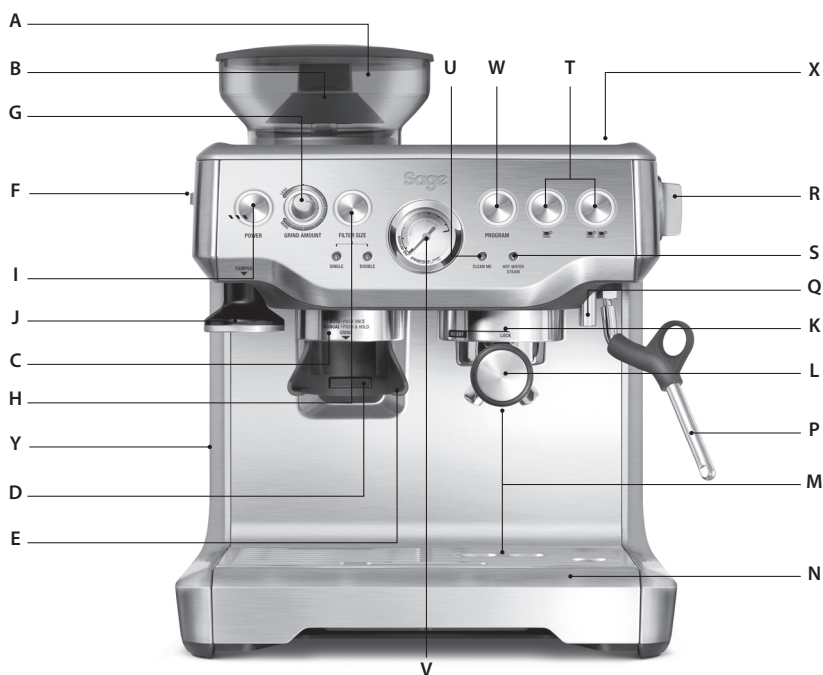

- A. **450 g zásobník na kávové zrná**  
S uzamykateľným systémom na jednoduché vybratie, skladovanie a prenos kávových zrn.
- B. **Integrovaný kónický mlynček na kávu**
- C. **Výdaj mletej kávy**
- D. **Spínač mlynčeka**
- E. **Držiak na mletie**
- F. **Ovládač nastavenia hrubosti mletia GRIND SIZE**  
Nastavenie hrubosti mletia kávových zrn.
- G. **Ovládač množstva kávy GRIND AMOUNT**  
Podľa zvoleného nastavenia určí množstvo mletej kávy.
- H. **Automatické dávkovanie FILTER SIZE**  
Vyberte medzi sítkom na jednu alebo dve šálky.
- I. **Tlačidlo POWER**
- J. **Integrovaný vyberateľný 54 mm tamper**
- K. **Sparovacia hlava**
- L. **Antikorová páka s komerčným vývodom.**
- M. **Extra vysoký priestor na veľké poháre na kávu**
- N. **Vyberateľná odkvapkávacia miska**  
s indikátorom plnosti odkvapkávacej misky EMPTY ME!
- O. **Zásuvka na ukladanie príslušenstva**  
(umiestnená za odkvapkávacou miskou na skladovanie príslušenstva)
- P. **360° otáčavá dýza na paru**
- Q. **Samostatný vývod horúcej vody**
- R. **Ovládač nastavenia STEAM/HOT WATER (paru/horúcej vody)**  
Slúži na výber výdaja pary alebo horúcej vody.

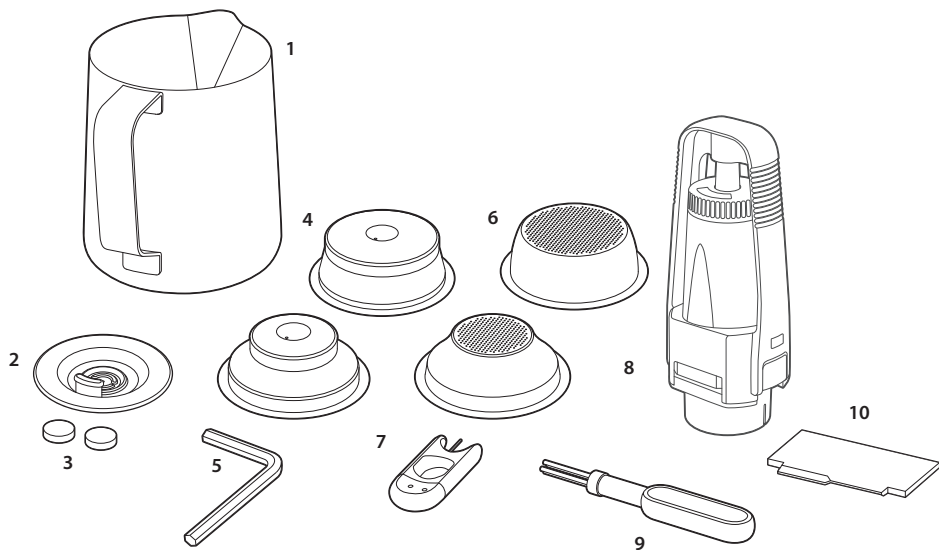

- S. Svetelná kontrolka pary/horúcej vody**  
Rozsvieti sa, ak bola funkcia pary alebo horúcej vody vybratá.
- T. Tlačidlá pre 1 a 2 šálky**  
Slúžia na spustenie extrakcie kávy. Tlačidlo pre 1 šálku slúži na extrakciu 1 šálky kávy, tlačidlo pre 2 šálky slúži na extrakciu 2 šálok kávy. Tlačidlá takisto slúžia pri programovaní množstva extrahovanej kávy.
- U. Svetelná kontrolka CLEAN ME**  
Rozsvieti sa v okamihu potreby vykonania cyklu čistenia.
- V. Ukazovateľ tlaku**
- W. Tlačidlo PROGRAM**  
Umožňuje nastaviť vlastný objem extrahovanej kávy a takisto umožňuje prístup do pokročilých funkcií teploty.
- X. Plocha na nahrievanie šálok**
- Y. Vyberateľný zásobník na vodu**  
Osadený vymeniteľným vodným filtrom na zachytenie nečistôt a vodného kameňa vo vode.

## DIZAJNOVÉ PRÍSLUŠENSTVO

1. Antikorová kanvička na napenenie mlieka
2. Čistiaci disk
3. Čistiace tablety
4. Sitká s dvojitým dnom (1 a 2 šálky) na vopred mletú kávu.
5. Imbusový kľúč
6. Sitká s jednoduchým dnom (1 a 2 šálky) na čerstvo pomletú kávu.
7. Čistiaca pomôcka
8. Držiak vodného filtra a vodný filter
9. Čistiaca kefka
10. Pomôcka na zarovnanie kávy the Razor™

## **INTEGROVANÝ KÓNICKÝ MLYNČEK NA KÁVU**

Antikorové kónické kamene zväčšujú povrch kávových zŕn na získanie plnej chuti výslednej kávy.

## **NASTAVITEĽNÁ HRUBOSŤ MLETIA**

Nastavenie hrubosti mletej kávy na dosiahnutie optimálnej extrakcie kávy.

## **AUTOMATICKÉ DÁVKOVANIE**

Pomocou tlačidla FILTER SIZE prepínate medzi sitkom na 1 šálku (SINGLE) a sitkom na 2 šálky (DOUBLE). Na základe zvoleného nastavenia mlynček pomelie potrebné množstvo kávy.

## **PRIAME MLETIE DO PÁKY**

Automatické mletie kávy priamo do páky.

## **POMÔCKA NA ZAROVNANIE KÁVY V SITKU**

Patentovaný stočený okraj zarovná kávu v sitku a presne odmeria množstvo kávy na zaistenie stálej extrakcie.

## **NASTAVITEĽNÁ TEPLOTA**

Zaisťuje stabilitu teploty.

## **ELEKTRONICKÝ PID SYSTÉM OVLÁDANIA TEPLoty**

Elektronický PID systém ovládania teploty zvyšuje stabilitu teploty.

## **AUTOMATICKÉ VYPÚŠŤANIE HORÚCEJ VODY**

Automaticky nastavuje teplotu vody po sparení parou na optimálnu extrakciu kávy.

## **TEPELNÝ SYSTÉM THERMOCOIL**

Integrovaný antikorový systém vodnej cievky presne ovláda teplotu vody.

## **KOMERČNÁ PARNÁ DÝZA**

360° otočná dýza na účinnejšie penenie mlieka.

## **STÁLE VYPÚŠŤANIE HORÚCEJ VODY**

Samostatný vývod horúcej vody na prípravu long black alebo predhriatie šálok.

## **SYSTÉM NÍZKOTLAKOVÉHO PREDSPARENIA**

Postupne zvyšuje tlak na začiatku extrakcie na rovnomernú extrakciu kávy.

## **SPRIEVODCA TLAKOM KÁVY**

Meria tlak vody počas extrakcie kávy v páke počas extrakcie kávy.

## **OVLÁDANIE OBJEMU**

Programovateľné množstvo výslednej kávy na 1 a 2 šálky.

## **FUNKCIA SUCHEJ KÁVY**

Uvoľňuje tlak vody z mletej kávy v sitku na jednoduché vybratie použitej kávy zo sitka.



# Ovládanie vášho nového spotrebiča

## PRED PRVÝM POUŽITÍM

### Príprava spotrebiča

Odstráňte všetok obalový materiál zo spotrebiča a tento správne zlikvidujte. Uistite sa, že ste z obalového materiálu vybrali všetko príslušenstvo pred jeho správnu likvidáciu.

Umyte časti spotrebiča a príslušenstvo (nádržka na vodu, páka, sitká, nádobka na napenenie) v teplej vode s trochou prípravku na umývanie riadu a potom riadne opláchnite. Utrite vonkajší povrch spotrebiča a odkvapkávacia miska pomocou mäkkej utierky mierne namočenej vo vlažnej vode a riadne osušte. **Neponárajte spotrebič, prírodný kábel ani zástrčku prírodného kábla do vody ani inej tekutiny.**

### POZNÁMKA

Všetky časti umývajte v ruke v teplej vode s trochou kuchynského prostriedku na umývanie riadu. Nepoužívajte hrubé čistiace prostriedky, drôtenky alebo hubky, ktoré by mohli spôsobiť poškriabanie. Žiadna časť kávovaru nie je vhodná na umývanie v umývačke.

### Inštalácia vodného filtra

Vyberte vodný filter a držiak vodného filtra z plastového vrecúška.

Umyte držiak pod studenou vodou.

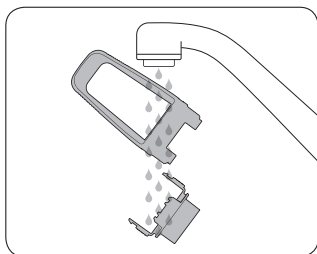

Nastavte dátum výmeny na budúci mesiac. Odporúčame vymieňať filter po 3 mesiacoch.

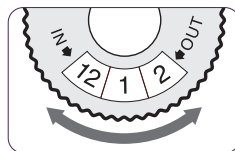

Vložte vodný filter do hornej časti držiaka. Spodnú časť priložte zospodu a zacvaknite – pozrite obrázky nižšie.

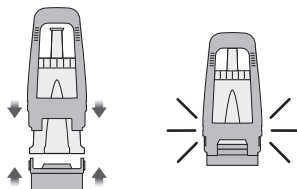

Držiak vodného filtra vložte do nádržky na vodu tak, aby spodná časť držiaka bola zarovnaná súčasne s adaptérom vnútri nádržky na vodu. Stlačte držiak vodného filtra smerom dole, aby bol pevne usadený na adaptéri.

Naplníte zásobník studenou vodou pred vloženíím a zaistením do kávovaru.

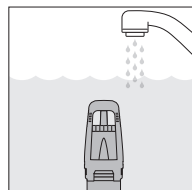

### POZNÁMKA

Ak budete vymieňať vodný filter pravidelne každé 3 mesiace alebo po 40 l spotrebovanej vody, nebudete musieť odvápnovať kávovar. Obráťte sa na svojho predajcu, ak potrebujete kúpiť vodný filter.

V kávovare nepoužívajte filtrovanú, demineralizovanú alebo destilovanú vodu. Môžete tým ovplyvniť chuť výslednej kávy a prevádzku kávovaru.

## PRVÉ POUŽITIE

### Prvé zapnutie spotrebiča

- Uistite sa, že je vodný filter bezpečne umiestnený vnútri zásobníka.
- Naplňte zásobník studenou vodou z vodovodného kohútika po rysku maxima, ktorá je na strane zásobníka, zasuňte zásobník späť na svoje miesto v zadnej časti spotrebiča.



### POZNÁMKA

Pred použitím spotrebiča skontrolujte stav vody v zásobníku, vodu meňte denne. Zásobník na vodu plňte vždy čerstvou vodou z kohútika pred každým použitím. Nepoužívajte filtrovanú alebo destilovanú vodu alebo inú tekutinu.

- Uistite sa, že je zásobník na kávové zrná správne vložený do kávovaru.
- Pripojte zástrčku prívodného kábla do sieťovej zásuvky a zapnite napájanie pri sieťovej zásuvke.
- Stlačte tlačidlo POWER. Podsvietenie tlačidla POWER sa rozblíka, zatiaľ čo sa spotrebič zahrieva.



### POZNÁMKA

Ak nebude zásobník na kávové zrná správne vložený, svetelná kontrolka FILTER SIZE bude blikať.

- Zaznie zvuk čerpadla. Ide o normálny jav.
- Hneď ako je dosiahnutá správna teplota spotrebiča, všetky tlačidlá na ovládacom paneli sa podsvietia. Spotrebič je teraz v pohotovostnom režime a je potrebné prepláchnuť.

## Prepláchnutie spotrebiča

Odporúčame prepláchnutie spotrebiča horúcou vodou, bez mletej kávy, aby ste zaistili správne fungovanie spotrebiča.

Hneď ako spotrebič bude uvedený do pohotovostného režimu, urobte nasledujúce 2 kroky:

1. Stlačte tlačidlo na 2 šálky a nechajte sparovacou hlavou pretiecť horúcu vodu asi na 30 sekúnd.
2. Nasmerujte parnú dýzu nad odkvapkávaciu mriežku. Otočte ovládačom pary/horúcej vody do pozície pary a zapnite funkciu pary na 10 sekúnd.

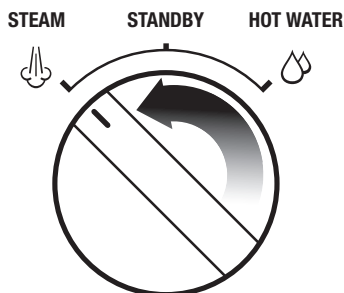

3. Otočte ovládačom pary/horúcej vody do pozície horúcej vody a nechajte vodu pretekať na 10 sekúnd.

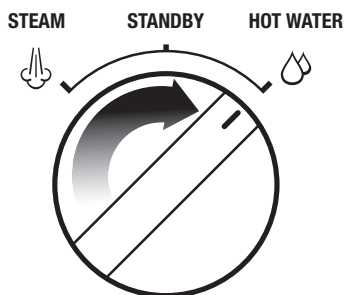

4. Opakujte vyššie uvedené kroky, kým zásobník na vodu nebude prázdny.



## NASTAVENIE HRUBOSTI MLETIA

Stupeň mletia ovplyvní rýchlosť toku vody, ktorou bude voda pretekať sitkom cez namletú kávu, a takisto aj výslednú chuť kávy. Hrubosť mletia by mala byť nastavená na jemnú, ale nie na príliš jemnú až práškovú kávu.

Kávovar má niekoľko nastavení hrubosti – čím nižšie číslo, tým jemnejšie je nastavenie hrubosti. Čím vyššie je číslo, tým hrubšie je nastavenie hrubosti. Odporúčame nastaviť hrubosť mletia na 8 a potom upraviť podľa vlastných preferencií.

### Nastavenie množstva mletej kávy

Otočte ovládačom GRIND AMOUNT tak, aby ukazoval na „3. hodinu“ (pozrite obrázok nižšie). Na úpravu množstva otočte ovládačom smerom k LESS (menej mletej kávy) alebo k MORE (viac mletej kávy). Po utlačení je nutné, aby kovový okraj vyberateľného tampéra bol zarovnaný s okrajom sitka v páke.

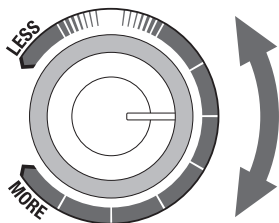

### TIP

Je celkom normálne, že budete musieť niekoľkokrát upraviť nastavenie hrubosti a množstva mletej kávy, aby ste dosiahli správny pomer v nastavení. Začnite s odporúčaným nastavením, pripravte si kávu, potom sa riadte inštrukciami v časti „Sprievodca extrakciou“, aby ste vyhodnotili, aké úpravy máte vykonať.

### Výber sitka

Vložte buď sitko na 1, alebo 2 šálky do páky (riadte sa inštrukciami v časti „Výber sitka“ ďalej v návode). Tlačidlom FILTER

SIZE vyberte SINGLE (sitko na 1 šálku) alebo DOUBLE (sitko na 2 šálky).

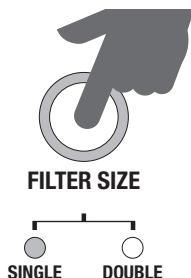

### Automatické dávkovanie

- Uistite sa, že je zásobník na kávové zrná správne vložený v kávovare a naplnený čerstvými kávovými zrnami.
- Uistite sa, že je sitko celkom suché pred vložením do páky a následne do držiaka pod výdajom mletej kávy.
- Krátko zatlačte na páku smerom do kávovaru, tým aktivujete spínač mletia. Do sitka v páke sa pomelie potrebné množstvo mletej kávy podľa vami zvoleného nastavenia (nastavenie hrubosti mletia, nastavenie množstva mletej kávy, výber sitka na 1 alebo 2 šálky).
- Mletie sa automaticky ukončí, no ak si prajete mletie zastaviť, krátko zatlačte na páku smerom do kávovaru na deaktiváciu spínača.

### POZNÁMKA

Je normálne, že je sitko mletou kávou celkom preplnené. Neutlačená káva má až 3-krát väčší objem než utlačená káva.

### Manuálne dávkovanie

- Vložte páku so sitkom do držiaka pod výdaj mletej kávy. Zatlačte na páku smerom do kávovaru na aktiváciu spínača a držte pákou spínač. Mlynček bude nepretržite mlieť kávu, kým páku, resp. spínač neuvolníte.
- Hneď ako je v sitku potrebné množstvo mletej kávy, uvoľnite páku, resp. spínač. Mletie sa zastaví.

## Utláčanie kávy

- Po dokončení mletia opatrne vyberte páku.
- Opatrne poklepte na páku, aby si mletá káva sadla a rovnomerne sa zarovnal v sitku.
- Pomocou tampera stlačte mletú kávu smerom dole, pevne utlačte silou asi 15–20 kg.
- PO utlačení je nutné, aby kovový okraj vyberateľného tampera bol zarovnaný s okrajom sitka v páke.

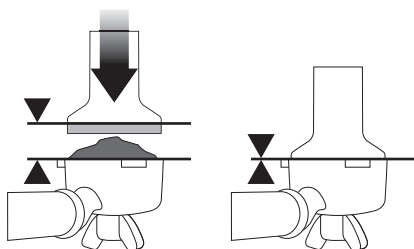

## Zarovnanie kávy

Pomocou dodávanej pomôcky na zarovnanie kávy zarovnajete utlačenú kávu v sitku do roviny, aby ste zaistili správnu extrakciu kávy.

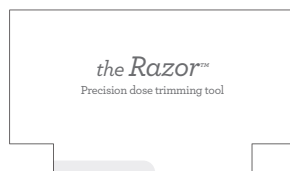

- Vložte Razor™ do sitka, kým sa jeho ramená nedotknú okraja páky. Ostrie pomôcky na zarovnanie kávy by malo byť vnorené do utlačenej kávy.
- Páku s utlačenou kávou držte v jednej ruke nad odklepávacou miskou, príp. nad odpadkovým košom, druhou rukou otočte Razor™ dookola, aby ste odstránili prebytočnú kávu zo sitka.

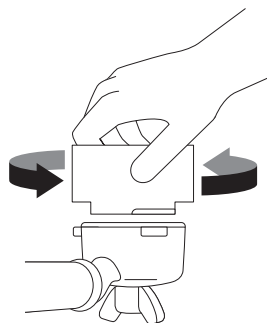

- Utrite zvyšky kávy z okraja sitka a páky, aby ste zaistili správne tesnenie pri vložení do sparovacej hlavy.

## Zahriatie sparovacej hlavy

Pred vložením páky do kávovaru nechajte sparovacou hlavou pretiecť horúcu vodu stlačením tlačidla pre 1 šálku. Tým zaistíte stabilnú teplotu už pred extrakciou.

## Vloženie páky do sparovacej hlavy

Vložte páku pod sparovaciu hlavu tak, aby rukoväť bola zarovnaná s nápisom INSERT na sparovacej hlave – pozrite obrázok nižšie. Vložte páku do sparovacej hlavy a otočte pákou v smere šípky na sparovacej hlave, až ucítite odpor.

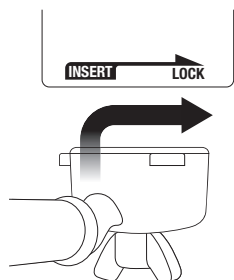

## Predprogramované množstvo pre 1 šálku

Stlačte tlačidlo pre 1 šálku. Prednastavený objem pre 1 šálku, asi 30 ml, bude vytekať do šálky. Kávovar sa automaticky zastaví, hneď ako bolo extrahované prednastavené množstvo kávy.

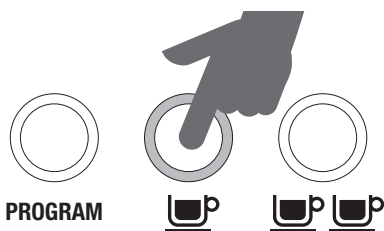

## POZNÁMKA

Množstvo kávy extrahovanej do šálky sa môže líšiť v závislosti od množstva kávy a nastavenia hrubosti.

Stlačením tlačidla pre 1 alebo 2 šálky okamžite prerušíte chod extrakcie.

## Predprogramované množstvo pre 2 šálky

Stlačte tlačidlo pre 2 šálky. Prednastavený objem pre 2 šálky, asi 60 ml, bude vytekať do šálky. Kávovar sa automaticky zastaví, hneď ako bolo extrahované prednastavené množstvo kávy.



## Programovanie kávy pre 1 šálku

1. Na začatie programovania stlačte raz tlačidlo PROGRAM. Raz zaznie zvukový signál a tlačidlo PROGRAM sa rozblíka. To znamená, že kávovar je v režime programovania.
2. Stlačte tlačidlo pre 1 šálku a začnite extrakciu kávy. Stlačte tlačidlo pre 1 šálku znovu, hneď ako požadovaný objem sa dosiahol. Spotrebič 2-krát zapípa, čo indikuje, že nový objem extrakcie pre 1 šálku bol nastavený.

## Programovanie kávy pre 2 šálky

1. Na začatie programovania stlačte 2-krát tlačidlo PROGRAM. Raz zaznie zvukový signál a tlačidlo PROGRAM sa rozblíka. To znamená, že kávovar je v režime programovania.
2. Stlačte tlačidlo pre 2 šálky a začnite extrakciu kávy. Stlačte tlačidlo pre 2 šálky znovu, hneď ako požadovaný objem sa dosiahol. Spotrebič 2-krát zapípa, čo indikuje, že nový objem extrakcie na 2 šálky bol nastavený.

## Obnova továrenského nastavenia

Na obnovu továrenského nastavenia dávkovania pre 1 a 2 šálky a teplotu vody stlačte a podržte tlačidlo PROGRAM, kým nezaznie 3-krát zvukový signál. Uvoľnite tlačidlo PROGRAM. Kávovar sa vráti do pôvodného nastavenia z továrne.



### POZNÁMKA

Východiskové nastavenie: Objem kávy pre 1 šálku je cca 30 ml. Objem kávy pre 2 šálky je cca 60 ml.

## Manuálne nastavenie objemu kávy

Manuálne ovládate čas nízkotlakového predsparenia a čas extrakcie kávy bez predchádzajúceho naprogramovania.

Stlačte a podržte tlačidlo pre 1 alebo 2 šálky. Kávovar sa spustí a ryska na ukazovateli tlaku dosiahne do zóny nízkotlakového predsparenia. V tejto chvíli sa nebude káva extrahovať. Hneď ako uvoľníte tlačidlo, spustí sa extrakcia kávy pri plnom tlaku. Stlačte tlačidlo pre 1 alebo 2 šálky, hneď ako je v šálke požadované množstvo kávy.

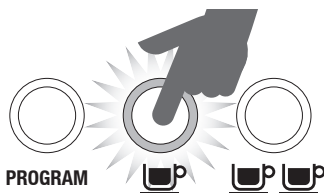

STLAČTE A PODRŽTE



### POZNÁMKA

Na dosiahnutie optimálnej chuti pri použití sitka pre 1 šálku, je odporúčané množstvo kávy asi 30 ml. Na dosiahnutie optimálnej chuti pri použití sitka pre 2 šálky, je odporúčané množstvo kávy asi 60 ml.

## SPRIEVODCA TLAKOM KÁVY

### Zóna nízkotlakového predsparenia

Ryska ukazovateľa sa posunie do zóny nízkotlakového predsparenia na začiatku extrakcie. Nízky tlak počas tejto fázy sa bude postupne zvyšovať, aby mletá káva v sitku mohla dostatočne napučať. Tým zaisťujete rovnomernú extrakciu pred dosiahnutím maximálneho tlaku.



### Ideálna zóna

Ryska ukazovateľa, ak je v strednej časti ukazovateľa počas extrakcie, znamená, že je káva extrahovaná pri ideálnom tlaku.



### Podextrahovaná zóna

Ak je ryska ukazovateľa počas extrakcie v dolnej časti ukazovateľa, káva je extrahovaná pri nedostatočnom tlaku.



To sa môže stať, ak voda preteká cez mletú kávu príliš rýchlo a výsledkom je podextrahovaná káva, ktorá je vodnatá, so slabou penou a chuťou.

Podextrahovanú kávu spôsobuje káva pomletá príliš nahrubo, alebo je káva utlačená v sitku príliš slabo.

### Preextrahovaná zóna

Ak je ryska ukazovateľa počas extrakcie v najvyššej časti ukazovateľa, káva je extrahovaná pri príliš vysokom tlaku.



Toto sa môže stať, ak voda preteká cez mletú kávu príliš pomaly a výsledkom je preextrahovaná káva, ktorá je tmavá a horká s trhanou a nerovnomernou penou.

Preextrahovanú kávu spôsobuje káva namletá príliš na jemno, alebo príliš veľa kávy v sitku.

## POUŽITIE OVLÁDAČA PARY A HORÚCEJ VODY

### Para

- Koniec dýzy umiestnite nad odkvapkávaciu misku.
- Ovládač pary a horúcej vody uveďte do pozície pary. Svetelná kontrolka pary sa rozblíka, čo indikuje, že sa kávovar zahrieva na vypúšťanie pary. Za tento čas môže z dýzy vytekať skondenzovaná voda. Je to normálny jav.



### POZNÁMKA

Ak kávovar vydáva paru, budete počuť aj zvuk čerpadla. Ide o normálny jav 15-barového talianskeho čerpadla.

- Hneď ako svetelná kontrolka pary prestane blikať, je možné použiť parnú dýzu.
- Pred vložením parnej dýzy do mlieka prerušte výdaj pary otočením ovládača do vypnutej polohy. Tým zabránite rozstreknutiu mlieka z nádoby (prerušenie väčšie než 8 sekúnd pred opätovným zapnutím pary ukončí režim pary). Vložte parnú dýzu do mlieka, otočte ovládačom do pozície pary a začnite ohrievať a peniť mlieko.
- Na ukončenie výdaja pary otočte ovládač do vypnutej polohy a vyberte dýzu z napeneného mlieka.

Viac nájdete v tipoch na napenenie mlieka v ďalšej časti návodu.



### POZNÁMKA

Po 5 minútach stáleho výdaja pary kávovar automaticky zastaví výdaj horúcej pary. Svetelná kontrolka pary sa rozblíka. Ak sa toto stane, vráťte ovládač späť do vypnutej pozície.

## POUŽITIE VYPÚŠŤANIA HORÚCEJ VODY

- Ovládač pary a horúcej vody uveďte do pozície horúcej vody. Svetelná kontrolka pary sa rozbliká, čo indikuje, že sa kávovar zahrieva na vypúšťanie horúcej vody.
- Hneď ako svetelná kontrolka pary prestane blikať, je možné použiť vypúšťanie horúcej vody.
- Na ukončenie vypúšťania horúcej vody otočte ovládačom do polohy „vypnuté“.

## AUTOMATICKÉ VYPÚŠŤANIE HORÚCEJ VODY

Ak potrebujete pripravovať kávu ihneď po použití funkcie pary alebo výdaji horúcej vody, je kávovar vybavený funkciou automatického vypúšťania horúcej vody.

Táto funkcia zaisťuje, že mletá káva nebude spálená príliš horúcou vodou. Voda je automaticky vypustená do odkvapkávacej misky, aby sa zaistilo, že voda v systéme má optimálnu teplotu na extrakciu kávy.

Vaša káva sa tak vždy bude pripravovať pri optimálnej teplote, aby ste dosiahli tie najlepšie výsledky.



### TIP

Voda sa automaticky vypustí do odkvapkávacej misky, čím sa zaistí optimálna teplota vody na extrakciu kávy. Ide o normálny jav. Ak zaznamenáte vodu okolo spotrebiča, uistite sa, že je odkvapkávacia miska správne vložená po funkcii výdaja pary alebo horúcej vody.

## POKROČILÉ NASTAVENIE

### 1. Nastavenie teploty vody

Rôzne kávové zrná vyžadujú rôznu teplotu vody pri extrakcii, aby bola zaistená správna chuť kávy.

The Barista Express™ umožňuje nastaviť teplotu vody  $\pm 2^\circ\text{C}$  v  $1^\circ\text{C}$  krokoch od východiskovej nastavenej teploty z továrne.

Na vstup do pokročilého nastavenia postupujte nasledovne:

1. Vypnite kávovar.
2. Stlačte a podržte tlačidlo PROGRAM a potom stlačte ešte tlačidlo POWER. Zaznie raz zvukový signál. Podsvietené tlačidlá budú označovať aktuálne nastavenie teploty. Na nastavenie zmeny teploty do 5 sekúnd od vstupu do pokročilého nastavenia stlačte tlačidlo na výber požadovanej teploty. Zaznie 2-krát zvukový signál na potvrdenie zmeny. Ak nestlačíte žiadne tlačidlo do 5 sekúnd, teplota zostane nezmenená a kávovar sa vráti do pohotovostného režimu.

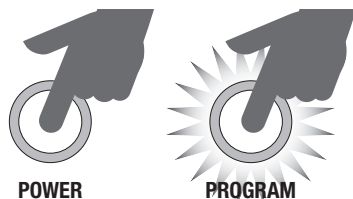

### 2. Východiskové nastavenie teploty:

V pokročilom nastavení stlačte tlačidlo PROGRAM.

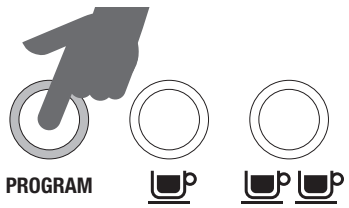

**3. Zvýšenie teploty o 1 °C:**  
 V pokročilom nastavení stlačte tlačidlo pre 1 šálku.

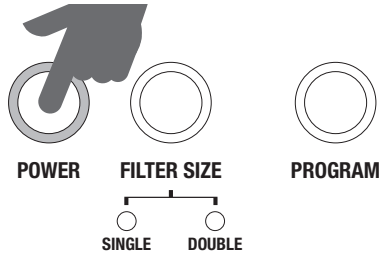

**PREDHRIATIE**

**Predhriatie šálky alebo pohára**

Zahriata šálka napomáha udržať optimálnu teplotu kávy. Šálku môžete predhriať pomocou horúcej vody aj umiestnením na plochu na predhriatie šálok.

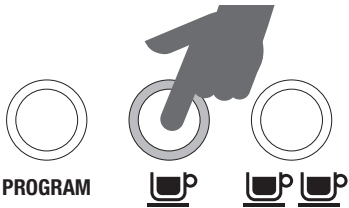

**4. Zvýšenie teploty o 2 °C:**  
 V pokročilom nastavení stlačte tlačidlo pre 2 šálky.

**Predhriatie páky a sitiek**

Studená páka a sitká môžu znateľne znížiť teplotu extrahovanej kávy a výrazne ovplyvniť jej kvalitu. Vždy sa uistite, že sú páka a sitká predhriate horúcou vodou z vývodu horúcej vody alebo sparovacej hlavy pred každým ich použitím.

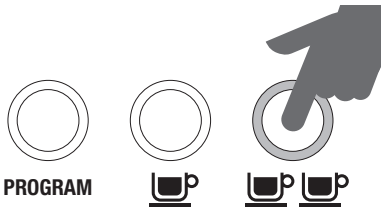

**5. Zníženie teploty o 1 °C:**  
 V pokročilom nastavení stlačte tlačidlo FILTER SIZE.

**POZNÁMKA**

Vždy utrite sitká pred vložením a natlačením kávy, pretože vlhkosť môže podporiť tvorbu tzv. kanálov, ktorými voda obteká mletú kávu počas extrakcie.

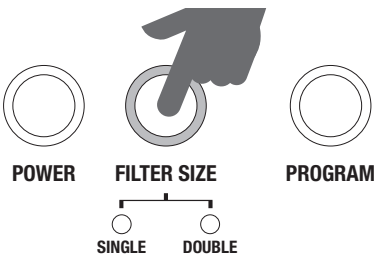

**6. Zníženie teploty o 2 °C:**  
 V pokročilom nastavení stlačte tlačidlo POWER.

## VÝBER SITKA

### Sitká s jednoduchým dnom

Sitká s jednoduchým dnom (pre 1 a 2 šálky) sú navrhnuté na použitie čerstvo pomletej kávy a umožňujú používateľovi experimentovať s mletím a dávkovaním, a vytvárať tak vyváženejšiu kávu.

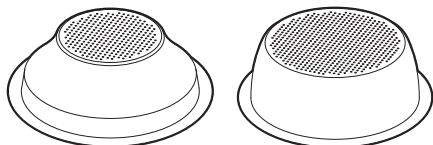

1 šálka

2 šálky

### Sitká s dvojitým dnom

Sitká s dvojitým dnom (pre 1 a 2 šálky) sú navrhnuté na použitie vopred pomletej kávy a regulujú tlak, čím pomáhajú optimalizovať extrakciu kávy a tvorbu peny bez ohľadu na stupeň pomletia, dávkovanie a tlak utlačenia.

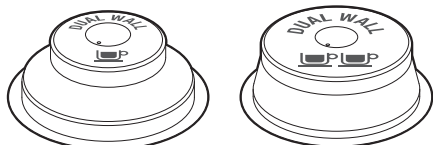

1 šálka

2 šálky



### POZNÁMKA

Bez ohľadu na to, či použijete sitká s jednoduchým alebo dvojitým dnom, používajte sitká pre 1 šálku na prípravu 1 espressa a sitká pre 2 šálky na prípravu 2 espressa alebo 1 silného espressa do šálky alebo hrnčeka.

Dodávané sitká sú navrhnuté na tieto množstvá:

Sitko pre 1 šálku = asi 8–10 g mletej kávy.

Ak používate vopred mletú kávu, ide asi o 2 zarovnané lyžice.

Sitko pre 2 šálky = asi 15–18 g mletej kávy.

Ak používate vopred mletú kávu, ide asi o 3 zarovnané lyžice. Ak používate čerstvo mletú kávu, ide asi o 4 zarovnané lyžice.

Dôvodom rozdielu v množstve je ten, že vopred mletá káva je hrubšia, preto zaberá väčší objem než čerstvo pomletá káva.



### POZNÁMKA

Budete musieť vyskúšať, aké množstvá kávy alebo aká hrubosť kávy vám bude vyhovovať. Napr. pri nastavení jemnejšej hrubosti mletia pri sitkách s jednoduchým dnom budete musieť zvýšiť množstvo mletej kávy, aby ste správne naplnili sitko.



### POZNÁMKA

Upravte množstvo mletej kávy a hrubosť mletia, ak meníte sitká s jednoduchým dnom na sitká s dvojitým dnom a naopak.



## MLETIE

Pri mletí treba dbať na to, aby bola káva jemná, avšak nie príliš jemná. Stupeň mletia ovplyvní rýchlosť toku vody, ktorou bude voda cez pomletú kávu v sitku pretekať, a takisto aj výslednú chuť kávy.

Ak je káva namletá príliš najemno (vyzerá ako prášok a pri pošúchaní si medzi prstami sa podobá na hladkú múku), voda nebude môcť cez kávu pretekať, aj keď bude pod tlakom. Výsledkom je preextrahovaná káva, tmavej farby a horkej chuti.

Keď je káva namletá príliš nahrubo, voda pretečie cez namletú kávu v sitku príliš rýchlo. Výsledná káva bude podextrahovaná, bez výraznej farby a chuti.

## DÁVKOVANIE A UTLÁČANIE KÁVY

Dodržiujte nasledujúce inštrukcie:

1. Nastavenie hrubosti mletia.
2. Nastavenie množstva kávy.
3. Výber sitka.
4. Automatické alebo manuálne dávkovanie.
5. Utláčenie kávy.
6. Zarovnanie kávy.

## ZAHRIATIE SPAROVACEJ HLAVY

Pred vložením páky do kávovaru nechajte sparovacou hlavou pretiecť horúcu vodu stlačením tlačidla pre 1 šálku. Tým zaistíte stabilnú teplotu už pred extrakciou.

## VLOŽENIE PÁKY DO SPAROVACEJ HLAVY

Vložte páku pod sparovaciu hlavu tak, aby rukoväť bola zarovnaná s nápisom INSERT na sparovacej hlave – pozrite obrázok nižšie. Vložte páku do sparovacej hlavy a otočte pákou v smere šípky na sparovacej hlave, až ucítite odpor.

## EXTRAKCIA KÁVY

Vložte predhriate šálky pod páku a stlačte tlačidlo pre 1 alebo 2 šálky.

Vzhľadom na funkciu nízkotlakového predsparenia sa extrakcia hneď nespustí. Káva začne vytekať po asi 4–7 sekundách (čas extrakcie) a mala by dosahovať konzistenciu kvapkajúceho medu.

Ak voda začne vytekať po menej než 3 sekundách, je možné, že máte buď málo kávy v sitku, alebo je káva pomletá príliš nahrubo. Toto je podextrahovaná káva.







Ak voda začne vytekať po viac než 8 sekundách, je možné, že máte buď málo kávy v sitku, alebo je káva pomletá príliš najemno. Toto je preextrahovaná káva.

Lahodná káva je dosiahnutá perfektným vyvážením sladkosti, kyslosti a horkosti.

Chuť vašej kávy závisí od mnohých faktorov, ako sú typ kávových zŕn, stupeň praženia, čerstvosť, hrubosť alebo jemnosť mletej kávy, dávkovanie mletej kávy a tlak pri utlačení. Zohľadnite tieto faktory pri príprave kávy, aby ste dosiahli tú pravú chuť.

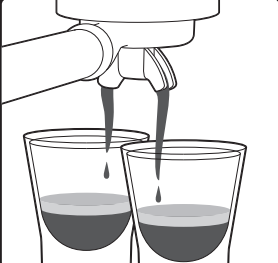
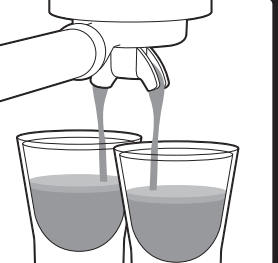
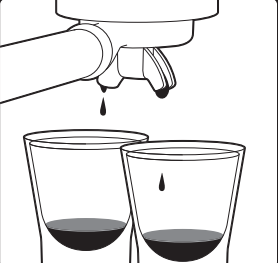
Experimentujte, vďaka týmto faktorom môžete ovplyvniť chuť výslednej kávy a dosiahnuť optimálne výsledky – riadte sa inštrukciami v časti „Sprievodca extrakciou“.

## Sprievodca extrakciou

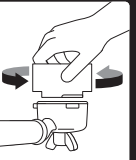
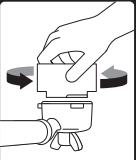
SPRÁVNÁ EXTRAKCIA	PODEXTRAHOVANÁ KÁVA	PREEXTRAHOVANÁ KÁVA
 <p>V zóne správnej prípravy kávy</p>	 <p>V zóne nesprávnej prípravy kávy</p>	 <p>V zóne nesprávnej prípravy kávy</p>
		
<ul style="list-style-type: none"> <li>• Spustí sa po 4–7 sekundách.</li> <li>• Preteká pomaly ako tečúci med.</li> <li>• Pena je zlatisto hnedá a jemná.</li> <li>• Káva je tmavohnedá.</li> <li>• Čas extrakcie trvá asi 25–35 sekúnd.</li> </ul>	<ul style="list-style-type: none"> <li>• Spustí sa po 1–3 sekundách.</li> <li>• Voda preteká príliš rýchlo.</li> <li>• Pena je tenká a bledá.</li> <li>• Káva je svetlohnedá.</li> <li>• Chut je horká/ostrá, slabá a vodnatá.</li> <li>• Čas extrakcie trvá asi 20 sekúnd.</li> </ul>	<ul style="list-style-type: none"> <li>• Spustí sa po 8 sekundách.</li> <li>• Káva iba kvapká a netečie.</li> <li>• Pena je tmavá a roztrieštená.</li> <li>• Káva je veľmi hnedá.</li> <li>• Chut je horká a spálená.</li> <li>• Čas extrakcie trvá dlhšie než 40 sekúnd.</li> </ul>
<h3>PO EXTRAKCII</h3>	<h3>RIEŠENIE</h3>	<h3>RIEŠENIE</h3>
 <p><b>VYBERTE POUŽITÚ KÁVU</b> Použitá káva vytvorí v sítke kávovú usadeninu. Ak je kávová usadenina vlhká, obráťte sa na kapitolu podextrahovanej kávy.</p>	 <p><b>OTOČIŤ</b> <b>UPRAVTE NASTAVENÚ JEMNOSŤ MLETIA.</b> Upravte a vyskúšajte</p>	 <p><b>OTOČIŤ</b> <b>UPRAVTE NASTAVENÚ HRUBOSŤ MLETIA.</b> Upravte a vyskúšajte</p>
 <p><b>OPLÁCHNITE PÁKU</b> Nechajte páku vyčistiť, aby ste zabránili upchaniu. Vložte sitko bez kávy do páky a potom do sparovacej hlavy a nechajte pretiecť vodu cez sparovaciu hlavu.</p>	 <p>Vždy používajte pomocku na zarovnanie kávy the Razor™.</p>	 <p>Vždy používajte pomocku na zarovnanie kávy the Razor™.</p>

	MLETIE	DÁVKA	ZHUTŇOVANIE	ČAS
<b>PREEXTRAHOVANÁ KÁVA</b> HORÚCA • ZVIERAVÁ	PRÍLIŠ JEMNÉ	PRÍLIŠ MNOHO	PRÍLIŠ VEĽKÁ SILA	VIAC NEŽ 40 SEKÚND
<b>VYVÁŽENÁ KÁVA</b>	OPTIMÁLNA	10–12 g (1 ŠÁLKA) 18–20 g (2 ŠÁLKY)	15–20 kg	25–35 SEKÚND
<b>PODEXTRAHOVANÁ KÁVA</b> MÁLO ROZVINUTÁ • KYSLÁ	PRÍLIŠ HRUBÉ	PRÍLIŠ MÁLO	PRÍLIŠ MALÁ SILA	MENEJ NEŽ 20 SEKÚND

## NASTAVENIE KÓNICKÉHO MLYNČEKA

Váš kávovar Sage® umožňuje rozšíriť rozsah mletia úpravou horného mlecieho kameňa. Odporúčame vykonať len jedno nastavenie v rámci úpravy.

- 

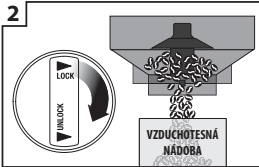
1 Uvoľnite zásobník.
- 

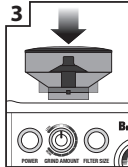
2 Preneste zásobník nad nádobu a otočením zamykacieho systému v zásobníku uvoľnite kávové zrná do nádoby.
- 

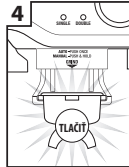
3 Nasadte zásobník späť.
- 

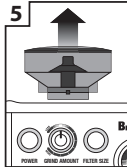
4 Spustíte mlynček, kým nebude prázdny.
- 

5 Vyberte zásobník.
- 

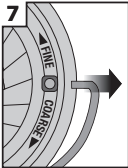
6 Odstráňte horný mlecí kameň.
- 

7 Odstráňte rukoväť na oboch stránkach mlynčeka.
- 

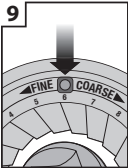
8 Otočte nastaviteľnou časťou horného mlynčeka o 1 číslo v smere COARSE (hrubšie) alebo FINE (jemnejšie).
- 

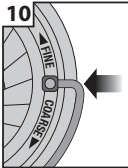
9 Zarovnajte číslo s otvorom na rukoväť.
- 

10 Nasadte rukoväť späť na mlecí kameň.
- 

11 Vložte horný mlecí kameň späť do mlynčeka.
- 

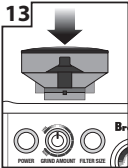
12 Zaisťujte horný mlecí kameň.
- 

13 Nasadte zásobník.
- 

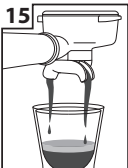
14 Zamknite zásobník do kávovaru.
- 

15 Skontrolujte extrakciu.

## NAPENENIE MLIKA

Sú dve fázy napenenia mlieka. Prvá fáza je zahriatie mlieka kvôli prevzdušneniu a druhá je vírenie mlieka s cieľom dosiahnuť hodvábnu hladkú štruktúru. Tieto dva kroky je potrebné prepojiť do jedného.

- Vždy používajte čerstvé studené mlieko.
- Naplňte nádobku na napenenie až po „V“ v dolnej časti hubice.
- Parnú dýzu otočte nad odkvapkávaciu mriežku a otočte ovládač do pozície pary, aby ste vyčistili parnú dýzu od skondenzovanej vody.
- Svetelná kontrolka sa rozblíka, čo znamená, že sa kávovar zahrieva. Za tento čas sa môže z dýzy uvoľniť skondenzovaná voda. Ide o normálny jav. Hneď ako svetelná kontrolka prestane blikať, je možné použiť dýzu na výdaj pary.



### POZNÁMKA

Ak kávovar vydáva paru, budete počuť aj zvuk čerpadla. Ide o normálny jav 15-barového talianskeho čerpadla.

- Pred vložením parnej dýzy do mlieka prerušte výdaj pary otočením ovládača do vypnutej polohy. Tým zabránite rozstreknutiu mlieka z nádoby (prerušenie dlhšie než 8 sekúnd pred opätovným zapnutím pary ukončí režim pary). Vložte parnú dýzu do mlieka, otočte ovládačom do pozície pary a začnite ohrievať a peniť mlieko.
- Udržujte koniec parnej dýzy tesne pod hladinou mlieka, kým mlieko nezačne víriť v smere hodinových ručičiek a nezačne sa špirálovo otáčať.
- Pomaly vynorte dýzu tesne k hladine mlieka, zatiaľ čo sa mlieko otáča. Dýza sa tak dostane tesne k hladine mlieka a začne do mlieka púšťať vzduchové bublinky. Môžete zároveň opatrne vysunúť koniec parnej dýzy nad hladinu, aby ste zrýchlili cirkuláciu mlieka.

- Udržujte koniec parnej dýzy pod alebo tesne pri hladine a cirkulácii mlieka. Peňte mlieko, kým nedosiahnete príslušný objem.
- Teraz ponorte parnú dýzu hlbšie do mlieka, aby sa prehriala aj spodná časť nádoby, ale udržujte stálu cirkuláciu mlieka. Správna teplota mlieka je medzi 60–70.°C, túto teplotu poznáte pri dotyku dna nádoby.
- Pred vybratím parnej dýzy z mlieka otočte ovládač pary do pozície I.
- Nádobku s napeneným mliekom odložte nabok, ovládač pary otočte do pozície pary a parou z parnej dýzy vyčistite zvyšky mlieka. Potom utrite navlhčenou utierkou.
- Nádobkou s mliekom kliknite o pracovnú dosku, aby ste odstránili nežiaduce bubliny.
- Zatočte nádobkou, aby ste dosiahli hladkú a jemnú textúru mlieka.
- Nalejte mlieko priamo do kávy.
- Kľúčom k úspechu je pracovať dostatočne rýchlo, než sa mlieko začne oddeľovať a pena začne miznúť.



### TIP

Voda sa automaticky uvoľní interne do odkvapkávacej misky, čím sa zaistí optimálna teplota vody na extrakciu kávy. Ide o normálny jav. Ak zaznamenáte vodu okolo spotrebiča, uistite sa, že je odkvapkávacia miska správne vložená po funkcii výdaja pary alebo horúcej vody.



### RADY A TIPY

- Používajte čerstvo pražené kávové zrná s dátumom praženia a spotrebujte ich do 2 týždňov od dátumu praženia.
- Meľte kávu tesne pred prípravou kávy, pretože mletá káva rýchlo stráca svoju chuť a arómu.
- Uchovávajte kávové zrná na chladnom, tmavom a suchom mieste. Ak máte možnosť, skladujte ich vo vákuovej nádobe.
- Nakupujte kávové zrná v malých dávkach, aby ste skrátili čas skladovania, neskladujte viac ako 1-týždennú dávku.



## Starostlivosť a čistenie



### UPOZORNENIE

**PRED ČISTENÍM  
SPOTREBIČA  
SA UISTITE, ŽE  
JE VYPNUTÝ,  
VYCHLADNUTÝ  
A ZÁSTRČKA  
PRÍVODNÉHO KÁBLA  
JE ODPOJENÁ OD  
SIEŤOVEJ ZÁSUVKY.  
NA ČISTENIE  
NEPOUŽÍVAJTE BENZÍN,  
ROZPÚŠŤADLÁ,  
ALKALICKÉ ČISTIACE  
PROSTRIEDKY ANI  
ŽIADNE PODOBNÉ  
TEKUTINY. DODRŽUJTE  
INŠTRUKCIE UVEDENÉ  
V TEJTO KAPITOLE.**

### INŠTALÁCIA VODNÉHO FILTRA

- Vyberte a vyhodte použitý vodný filter.
- Umyte držiak pod studenou vodou.
- Vložte vodný filter do hornej časti držiaka. Spodnú časť priložte zospodu a zacvaknite

– pozrite obrázky nižšie.

- Držiak vodného filtra vložte do nádržky na vodu tak, aby spodná časť držiaka bola zarovnaná súčasne s adaptérom vnútri nádržky na vodu. Stlačte držiak vodného filtra smerom dole, aby bol pevne usadený na adaptéri.
- Naplňte zásobník studenou vodou pred vloženíím a zaistením do kávovaru.



### POZNÁMKA

V prípade kúpy vodného filtra sa obráťte na svojho predajcu.

### ČISTIACI CYKLUS

Kávovar je vybavený čistiacim cyklom, ktorý je potrebné pravidelne vykonávať. Ak je potrebné vykonať čistiaci cyklus, rozsvieti sa automaticky svetelná kontrolka CLEAN ME.

1. Vložte čistiaci disk do sitka na 1 alebo 2 šálky.
2. Vložte sitko do páky.
3. Vložte 1 čistiacu tabletu do sitka.
4. Pripevnite páku k sparovacej hlave.
5. Vypnite kávovar.
6. Súčasne stlačte a podržte tlačidlá pre 1 a 2 šálky a POWER na asi 3 sekúnd.
7. Čistiaci cyklus sa spustí a bude trvať asi 5 minút. Hneď ako je dokončený, zaznie 3-krát zvukový signál. Vyberte páku a uistite sa, že sa tableta úplne rozpustila. Ak sa tableta nerozpustila, opakujte kroky 5 až 7, kým sa tableta nerozpustí.

## ODVÁPNE NIE

1. Uistite sa, že je kávovar vypnutý.
2. Odstráňte držiak filtra z nádržky na vodu.
3. V 1 l teplej vody rozpustíte 1 vrecúško odvápnovacieho prostriedku. Zamiešajte. Nalejte roztok do nádržky na vodu.
4. Uistite sa, že páka nie je vložená v sparovacej hlavě. Pod sparovaciu hlavu a parnú dýzu položte veľkú nádobu.
5. Stlačte tlačidlo POWER na zapnutie kávovaru. Hneď ako bude dosiahnutá optimálna teplota pre extrakciu a všetky tlačidlá sa rozsvietia, stlačte a podržte tlačidlo pre 1 šálku na spustenie manuálnej extrakcie. Nechajte sparovaciu hlavu pretiecť asi polovicu roztoku, potom uvoľnite tlačidlo.
6. Ovládač pary/horúcej vody otočte do pozície na výdaj horúcej vody a nechajte výdajom horúcej vody pretiecť roztok asi na 30 sekúnd. Vráťte ovládač späť do polohy I.
7. Ovládač pary/horúcej vody otočte do polohy na výdaj pary a nechajte parnou dýzou unikať paru asi 2 minúty. Vráťte ovládač späť do pozície vypnuté.
8. Ak v nádržke zostal ešte roztok, stlačte a podržte tlačidlo pre 1 šálku a nechajte roztok pretekať sparovaciu hlavu, kým nebude nádržka prázdna a sparovaciu hlavu nebude vytekať žiadny roztok.
9. Po dokončení odvápnenia vyberte zásobník na vodu, riadne opláchnite a potom naplňte čistou studenou vodou. Prepláchnite kávovar vykonaním krokov 6–8.



## UPOZORNENIE

**NEPONÁRAJTE  
KÁVOVAR, PRÍVODNÝ  
KÁBEL ANI ZÁSTRČKU  
PRÍVODNÉHO KÁBLA  
DO VODY ALEBO INEJ  
TEKUTINY. ZÁSOBNÍK  
NA VODU SA NESMIE  
ODSTRÁNIŤ ALEBO  
CELKOM VYPRÁZDNIŤ  
POČAS ODVÁPNE NIA.**

## INTEGROVANÝ KÓNICKÝ MLYNČEK NA KÁVU

Čistiaci cyklus mlynčeka odstraňuje olejové zvyšky z mlynčeka, ktoré môžu negatívne ovplyvniť mletie kávových zŕn.

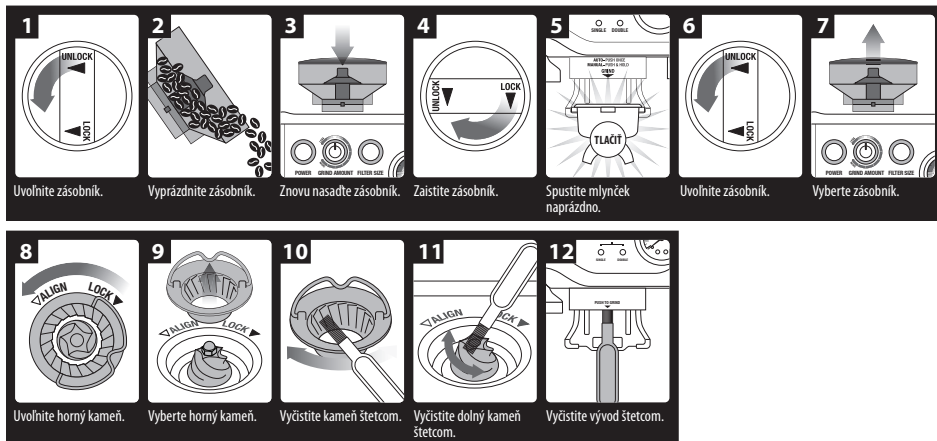

## POKROČILÉ ČISTENIE KÓNICKÉHO MLYNČEKA NA KÁVU

Urobte tento krok, ak došlo k zablokovaniu mlecích kameňov alebo vývodu mletej kávy.

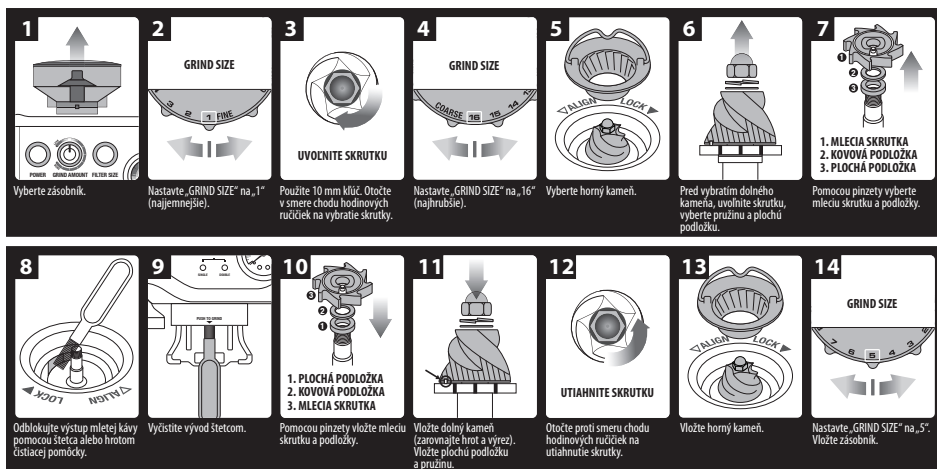

## UPOZORNENIE

**BUĎTE OPATRNÍ PRI MANIPULÁCII S KAMEŇMI, PRETOŽE SÚ VEĽMI OSTRÉ.**

## ČISTENIE PARNEJ DÝZY

Parnú dýzu by ste mali vyčistiť ihneď po napnení mlieka.

- Utrite parnú dýzu navlhčenou utierkou, potom natočte parnú dýzu nad odkvapkávaciu misku a krátko zapnite funkciu pary na vyčistenie parnej dýzy. Tým odstránite zvyšky mlieka z vnútornej časti parnej dýzy.
- Uistite sa, že je ovládač pary a horúcej vody v pozícii vypnuté. Stlačte tlačidlo POWER na vypnutie a nechajte kávovar vychladnúť.
- Ak je parná dýza stále upchatá, pomocou ihly na čistiacej pomôčke odblokujte vývod.
- Ak je však dýza stále upchatá, odmontujte koniec parnej dýzy pomocou otvoru uprostred čistiacej pomôčky.
- Vyskrutkujte koniec pomocou čistiacej pomôčky.
- Ponorte koniec parnej dýzy do horúcej vody a pomocou ihly v čistiacej pomôčke vyčistite koniec parnej dýzy. Znovu nasadte na parnú dýzu a zaistite pomocou čistiacej pomôčky.

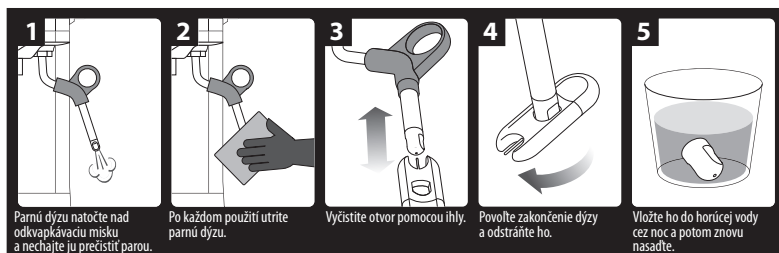

## ČISTENIE/ODBLOKOVANIE SÍTEK A PÁKY

- Pravidelne čistite sparovaciu hlavu s nasadenou pákou a vloženým sitkom, aby ste odstránili zvyšky kávy. Ak sa malé otvory v sitku zablokujú, ihlou čistiacej pomôčky môžete vyčistiť otvory v sitku.
- Ak sú otvory stále upchaté, rozpustite čistiacu tabletu v teplej vode a vložte sitká s pákou do roztoku asi na 20 minút. Riadne opláchnite.

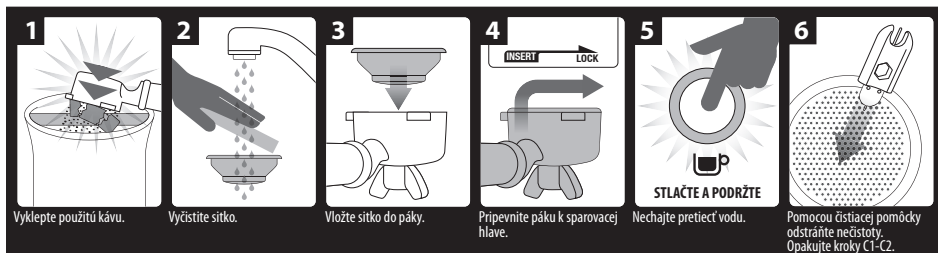



## ČISTENIE SPAROVACEJ HLAVY A ANTIKOROVÉ MRIEŽKY

- Pravidelne utrite sparovaciu hlavu a antikorovú mriežku vnútri sparovacej hlavy pomocou mäkkkej hubky namočenej v teplej vode, aby ste odstránili zvyšky mletej kávy.
- Pravidelne preplachujte kávovar. Vložte sitko bez mletej kávy do páky a následne do sparovacej hlavy. Stlačte a podržte tlačidlo pre 1 šálku a nechajte pretečť malé množstvo vody. Opláchnite, aby ste odstránili zvyšky mletej kávy.

## ČISTENIE ODKVAPKÁVACEJ MISKY A ZÁSUVKY NA PRÍSLUŠENSTVO

- Odkvapkávaciu misku je možné vybrať, vyliať a vyčistiť po každom použití, alebo ak sa zobrazí indikátor Empty Me!
- Odstráňte mriežku a indikátor EMPTY ME! z misky. Odstráňte zvyšky kávy zo suchého oddelenia do koša. Umyte odkvapkávaciu misku v teplej vode s trochou kuchynského prostriedku na umývanie riadu, opláchnite a osušte. Indikátor EMPTY ME! môžete vybrať z odkvapkávacej misky vytiahnutím smerom hore a uvoľnením z postranných kolajnic.
- Zásuvka na príslušenstvo je umiestnená za odkvapkávacou miskou a po vybratí odkvapkávacej misky môžete vybrať aj zásuvku na príslušenstvo. Zásuvku na príslušenstvo vyberte a utrite mäkkou mierne namočenou hubkou (nepoužívajte hrubé čistiace prostriedky, drôtenky, hubky s drôtenkami a pod.).



### POZNÁMKA

Všetky časti umývajte v ruke v teplej vode s trochou kuchynského prostriedku na umývanie riadu. Nepoužívajte hrubé čistiace prostriedky, drôtenky alebo hubky, ktoré by mohli spôsobiť poškriabanie. Žiadna časť kávovaru nie je vhodná na umývanie v umývačke.

## ČISTENIE VONKAJŠIEHO POVRCHU A PLOCHY NA NAHRIEVANIE ŠÁLOK

Vonkajší povrch a plochu na nahrievanie šálok utrite mäkkkou mierne namočenou hubkou. Utrite mäkkkou suchou utierkou. Nepoužívajte hrubé čistiace prostriedky, drôtenky, hubky s drôtenkami a pod., lebo by mohli povrch poškrabať.

## ULOŽENIE KÁVOVARU

Pred uložením stlačte tlačidlo POWER na vypnutie kávovaru, otočte ovládač pary a horúcej vody do pozície vypnuté, vypnite napájanie a odpojte prírodný kábel od sieťovej zásuvky. Vyberte nespotrebované kávové zrná zo zásobníka, vyčistite zásobník (pozrite predchádzajúcu časť návodu), vyprázdnite zásobník na vodu a vyčistite odkvapkávaciu misku. Uistite sa, že je kávovar vychladnutý, vyčistený a suchý.

Vložte príslušenstvo na svoje miesto alebo do zásuvky na príslušenstvo. Skladujte vo vertikálnej polohe. Nekladte žiadne predmety na kávovar.



## UPOZORNENIE

**NEPONÁRAJTE  
NAPÁJACÍ KÁBEL,  
ZÁSTRČKU ALEBO  
ZARIADENIE DO  
VODY ALEBO INÝCH  
TEKUTÍN. ZÁSOBNÍK  
NA VODU VYBERTE  
ALEBO CELKOM  
VYPRÁZDNITE PRED  
ODVÁPNENÍM.**

## POUŽITIE IMBUSOVÉHO KLÚČA

Po čase bude potrebné vymeniť silikónové tesnenie okolo sparovacej hlavy, aby ste zaistili optimálne výsledky extrakcie.

1. Stlačte tlačidlo POWER a vypnite kávovar. Odpojte zástrčku prívodného kábla od sieťovej zásuvky.
2. Opatrne vyberte zásobník na vodu a odkvapkávacia miska, budte obzvlášť opatrní, ak sú plné vody.
3. Pomocou skrutkovača odstráňte nečistoty zo stredy skrutky vnútri sparovacej hlavy.
4. Vložte kratšiu časť imbusového kľúča do skrutky. Otočte proti smeru hodinových ručičiek na uvoľnenie skrutky.

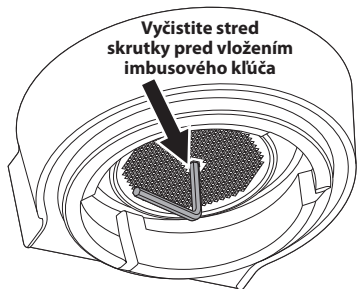

5. Hneď ako je skrutka uvoľnená, opatrne ju vyberte a uložte bokom skrutku, antikorovú mriežku sparovacej hlavy a tmavú disperznú podložku. Zapamätajte si alebo si označte strany, ktoré pri antikorovej mriežke a podložke smerujú dole. Tým si uľahčíte zloženie. Umyte mriežku sparovacej hlavy a disperznú podložku v teplej vode a potom opláchnite.

6. Vyberte silikónové tesnenie prstami alebo pomocou dlhej pinzety. Vložte nové tesnenie plochou stranou najprv tak, aby rebrovaná časť smerovala smerom k vám.

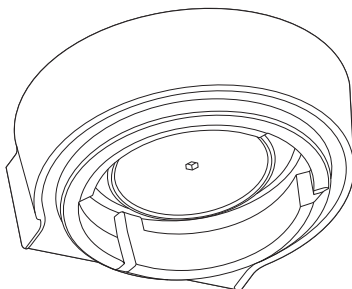

7. Nasadte disperznú podložku, mriežku sparovacej hlavy a nakoniec skrutku. Zaskrutkujte skrutku pomocou prstov a potom pomocou imbusového kľúča. Riadne dotiahnite.
8. Znovu vložte odkvapkávacia miska a zásobník na vodu.

Pre kúpu tesnenia sa obráťte na autorizované servisné stredisko značky Sage® alebo sa obráťte sa na svojho predajcu.



## Riešenie problémov

V tejto kapitole nájdete najbežnejšie problémy, s ktorými sa môžete stretnúť počas používania kávovaru. Ak tu nie je váš problém uvedený, alebo je uvedený a pretrváva, prestaňte kávovar používať, odpojte zástrčku prírodného kábla od sieťovej zásuvky a obráťte sa na autorizované servisné stredisko.

**V ŽIADNOM PRÍPADE NEOPRAVUJTE ANI NEROZOBERAJTE KÁVOVAR SAMI. NEOBSAHUJE ŽIADNE DIELY, KTORÉ BY MOHOL POUŽÍVATEĽ SÁM OPRAVIŤ.**

PROBLÉM	MOŽNÁ PRÍČINA	RIEŠENIE
Kávovar sa nenahrieva, svetelná kontrolka pary bliká, keď je kávovar zapnutý.	<ul style="list-style-type: none"> <li>Ovládač pary a horúcej vody nie je v pozícii vypnuté.</li> </ul>	<ul style="list-style-type: none"> <li>Vráťte ovládač späť do pozície vypnuté. Kávovar spustí normálny proces zahrievania.</li> </ul>
Voda nevyteká zo sparovacej hlavy. Kávovar nevydáva horúcu vodu.	<ul style="list-style-type: none"> <li>Kávovar nedosiahol ešte prevádzkovú teplotu.</li> </ul>	<ul style="list-style-type: none"> <li>Nechajte kávovar zahriať a dosiahnuť prevádzkovú teplotu. Podsvietenie tlačidla POWER prestane blikáť a všetky tlačidlá budú rozsvietené, hneď ako je kávovar pripravený.</li> </ul>
	<ul style="list-style-type: none"> <li>Zásobník na vodu je prázdny.</li> </ul>	<ul style="list-style-type: none"> <li>Doplňte vodu do zásobníka.</li> </ul>
	<ul style="list-style-type: none"> <li>Zásobník na vodu nie je správne umiestnený v kávovare.</li> </ul>	<ul style="list-style-type: none"> <li>Vložte zásobník správne do kávovaru.</li> </ul>
	<ul style="list-style-type: none"> <li>Kávovar je potrebné odvápníť.</li> </ul>	<ul style="list-style-type: none"> <li>Odvápnite – postup je uvedený na strane 70.</li> </ul>
	<ul style="list-style-type: none"> <li>Káva je pomletá príliš najemno/v sitku je príliš mnoho kávy/káva je príliš utlačená/sitko je upchaté.</li> </ul>	<ul style="list-style-type: none"> <li>Pozrite inštrukcie nižšie.</li> </ul>
Káva nepreteká.	<ul style="list-style-type: none"> <li>Káva je pomletá príliš najemno.</li> </ul>	<ul style="list-style-type: none"> <li>Uistite sa, že ste nastavili vhodný stupeň mletia, strana 57.</li> </ul>
	<ul style="list-style-type: none"> <li>V sitku je príliš veľa kávy.</li> </ul>	<ul style="list-style-type: none"> <li>Znížte množstvo mletej kávy. Postupujte podľa inštrukcií v častiach „Nastavenie množstva kávy“ a „Nastavenie hrúbosti mletia“ na strane 57.</li> </ul>
	<ul style="list-style-type: none"> <li>Káva je príliš utlačená.</li> </ul>	<ul style="list-style-type: none"> <li>Utlačte kávu silou asi 15–20 kg.</li> </ul>
	<ul style="list-style-type: none"> <li>Zásobník na vodu je prázdny.</li> </ul>	<ul style="list-style-type: none"> <li>Doplňte vodu do zásobníka.</li> </ul>
	<ul style="list-style-type: none"> <li>Zásobník na vodu nie je správne umiestnený v kávovare.</li> </ul>	<ul style="list-style-type: none"> <li>Vložte zásobník správne do kávovaru.</li> </ul>

PROBLÉM	MOŽNÁ PRÍČINA	RIEŠENIE
	<ul style="list-style-type: none"> <li>• Sitko je upchaté.</li> </ul>	<ul style="list-style-type: none"> <li>• Ihlou čistiacej pomôcky môžete vyčistiť otvory v sitku.</li> <li>• Ak sú otvory stále upchaté, rozpustíte čistiacu tabletu v teplej vode a vložte sitká s pákou do roztoku asi na 20 minút. Riadne opláchnite.</li> </ul>
	<ul style="list-style-type: none"> <li>• Kávovar je potrebné odvápnit’.</li> </ul>	<ul style="list-style-type: none"> <li>• Odvápnite – postup je uvedený na strane 70.</li> </ul>
Káva vyteká príliš rýchlo.	<ul style="list-style-type: none"> <li>• Káva je namletá príliš nahrubo.</li> </ul>	<ul style="list-style-type: none"> <li>• Nastavte hrubosť na jemnejšie nastavenie. Postupujte podľa inštrukcií v časti „Nastavenie hrubosti mletia“ a „Podextrahovaná káva“.</li> </ul>
	<ul style="list-style-type: none"> <li>• V sitku nie je dostatok mletej kávy.</li> </ul>	<ul style="list-style-type: none"> <li>• Zvýšte množstvo mletej kávy. Postupujte podľa pokynov v časti „Nastavenie množstva mletej kávy“ a „Podextrahovaná káva“.</li> </ul>
	<ul style="list-style-type: none"> <li>• Káva nie je dostatočne utlačená.</li> </ul>	<ul style="list-style-type: none"> <li>• Utlačte kávu silou asi 15–20 kg.</li> </ul>
Káva vyteká z okrajov páky.	<ul style="list-style-type: none"> <li>• Páka nie je správne usadená v sparovacej hlave.</li> </ul>	<ul style="list-style-type: none"> <li>• Uistite sa, že je páka správne vložená. Musíte zaznamenať mierny odpor pri otáčaní v smere šípky.</li> </ul>
	<ul style="list-style-type: none"> <li>• Na okraji páky zostali zvyšky namletej kávy.</li> </ul>	<ul style="list-style-type: none"> <li>• Odstráňte zvyšky kávy z okraja sitka a páky, aby páka riadne tesnila.</li> </ul>
	<ul style="list-style-type: none"> <li>• V sitku je príliš veľa kávy.</li> </ul>	<ul style="list-style-type: none"> <li>• Znížte množstvo mletej kávy. Postupujte podľa inštrukcií v časti „Nastavenie množstva mletej kávy“.</li> </ul>
	<ul style="list-style-type: none"> <li>• Je potrebné vymeniť silikónové tesnenie v sparovacej hlave, aby ste zaistili správnu tesnosť páky v sparovacej hlave.</li> </ul>	<ul style="list-style-type: none"> <li>• Postupujte podľa pokynov v časti „Použitie imbusového kľúča“.</li> </ul>
Kávovar nevydáva paru.	<ul style="list-style-type: none"> <li>• Kávovar nedosiahol ešte prevádzkovú teplotu.</li> </ul>	<ul style="list-style-type: none"> <li>• Nechajte kávovar zahriať a dosiahnuť prevádzkovú teplotu. Svetelná kontrolka pary sa rozblíka, čo indikuje, že sa kávovar zahrieva na vypúšťanie pary. Za tento čas môže z dýzy vytekať skondenzovaná voda. Je to normálny jav.</li> </ul>
	<ul style="list-style-type: none"> <li>• Zásobník na vodu je prázdny.</li> </ul>	<ul style="list-style-type: none"> <li>• Doplníte vodu do zásobníka.</li> </ul>
	<ul style="list-style-type: none"> <li>• Zásobník na vodu nie je správne umiestnený v kávovare.</li> </ul>	<ul style="list-style-type: none"> <li>• Vložte zásobník správne do kávovaru.</li> </ul>
	<ul style="list-style-type: none"> <li>• Kávovar je potrebné odvápnit’.</li> </ul>	<ul style="list-style-type: none"> <li>• Odvápnite – postup je uvedený na strane 70.</li> </ul>

PROBLÉM	MOŽNÁ PRÍČINA	RIEŠENIE
Kávovar nevydáva paru.	<ul style="list-style-type: none"> <li>• Parná dýza je upchaná.</li> </ul>	<ul style="list-style-type: none"> <li>• Postupujte podľa pokynov v časti „Čistenie parnej dýzy“.</li> </ul>
	<ul style="list-style-type: none"> <li>• Ovládač výdaja pary/horúcej vody nie je v pozícii na výdaj pary.</li> </ul>	<ul style="list-style-type: none"> <li>• Otočte ovládačom do správnej polohy na výdaj pary.</li> </ul>
Káva nie je dostatočne horúca.	<ul style="list-style-type: none"> <li>• Šálky nie sú dostatočne predhriate.</li> </ul>	<ul style="list-style-type: none"> <li>• Opláchnite šálky v horúcej vode a vložte ich na plochu na nahriatie šálok.</li> </ul>
	<ul style="list-style-type: none"> <li>• Páka je studená.</li> </ul>	<ul style="list-style-type: none"> <li>• Opláchnite páku pod horúcou vodou. Utrite dosucha.</li> </ul>
	<ul style="list-style-type: none"> <li>• Mlieko nie je dostatočne teplé (pri príprave kapučína alebo latté).</li> </ul>	<ul style="list-style-type: none"> <li>• Dostatočne prehrejte mlieko.</li> </ul>
	<ul style="list-style-type: none"> <li>• Kávovar je potrebné odvápnit’.</li> </ul>	<ul style="list-style-type: none"> <li>• Odvápnite – postup je uvedený na strane 70.</li> </ul>
Káva nemá cremu.	<ul style="list-style-type: none"> <li>• Káva je príliš utlačená.</li> </ul>	<ul style="list-style-type: none"> <li>• Utlačte kávu silou asi 15–20 kg.</li> </ul>
	<ul style="list-style-type: none"> <li>• Káva je namletá príliš nahrubo.</li> </ul>	<ul style="list-style-type: none"> <li>• Nastavte hrubosť na jemnejšie nastavenie. Postupujte podľa inštrukcií v časti „Nastavenie hrubosti mletia“ a „Podextrahovaná káva“.</li> </ul>
	<ul style="list-style-type: none"> <li>• Kávové zrná alebo mletá káva už nie sú čerstvé.</li> </ul>	<ul style="list-style-type: none"> <li>• Pri použití kávových zrn vždy kupujte čerstvo pražené zrná s uvedeným dátumom praženia a spotrebujte do 2 týždňov.</li> <li>• Pri vopred mletej káve spotrebujte do týždňa.</li> </ul>
	<ul style="list-style-type: none"> <li>• Sitko je upchaté.</li> </ul>	<ul style="list-style-type: none"> <li>• Ihlou čistiacej pomôcky môžete vyčistiť otvory v sitku.</li> <li>• Ak sú otvory stále upchaté, rozpustite čistiacu tabletu v teplej vode a vložte sitká s pákou do roztoku asi na 20 minút. Riadne opláchnite.</li> </ul>
Odkvapkávací miska sa príliš rýchlo plní.	<ul style="list-style-type: none"> <li>• Použili ste sitká s jednoduchým dnom na vopred mletú kávu.</li> </ul>	<ul style="list-style-type: none"> <li>• Uistite sa, že používate sitká s dvojitým dnom na vopred mletú kávu.</li> </ul>
	<ul style="list-style-type: none"> <li>• Je to z dôvodu automatického uvoľnenia vody po použití pary alebo horúcej vody. Voda sa automaticky uvoľní z thermocoilu do odkvapkávací misky po použití pary alebo výdaja horúcej vody, aby ste mohli kávu pripravovať pri optimálnej teplote.</li> </ul>	<ul style="list-style-type: none"> <li>• Nie je potrebné sa znepokojovať, ide o normálny jav.</li> </ul>

<b>PROBLÉM</b>	<b>MOŽNÁ PRÍČINA</b>	<b>RIEŠENIE</b>
<b>Počas extrakcie alebo penenia mlieka je počuť zvuk čerpadla.</b>	<ul style="list-style-type: none"> <li>Ide o normálny jav, keď je 15-barové talianske čerpadlo v prevádzke.</li> </ul>	<ul style="list-style-type: none"> <li>Nie je potrebné sa znepokojovať, ide o normálny jav.</li> </ul>
	<ul style="list-style-type: none"> <li>Zásobník na vodu je prázdny.</li> <li>Zásobník na vodu nie je správne umiestnený v kávovare.</li> </ul>	<ul style="list-style-type: none"> <li>Doplňte vodu do zásobníka.</li> <li>Vložte zásobník správne do kávovaru.</li> </ul>
<b>Z kávovaru tečie voda.</b>	<ul style="list-style-type: none"> <li>Je to z dôvodu automatického uvoľnenia vody po použití pary alebo horúcej vody. Voda sa automaticky uvoľní z thermocoilu do odkvapkávacej misky po použití pary alebo výdaja horúcej vody, aby ste mohli kávu pripravovať pri optimálnej teplote.</li> </ul>	<ul style="list-style-type: none"> <li>Uistite sa, že je odkvapkávacia miska správne vložená po použití funkcie pary alebo horúcej vody.</li> <li>Vyprázdnite odkvapkávaciu misku.</li> </ul>
	<ul style="list-style-type: none"> <li>Zásobník na vodu nie je správne umiestnený v kávovare.</li> </ul>	<ul style="list-style-type: none"> <li>Vložte zásobník správne do kávovaru.</li> </ul>
	<ul style="list-style-type: none"> <li>Je potrebné vymeniť silikónové tesnenie v sparovacej hlave, aby ste zaistili správnu tesnosť páky v sparovacej hlave.</li> </ul>	<ul style="list-style-type: none"> <li>Postupujte podľa pokynov v časti „Použitie imbusového kľúča“.</li> </ul>
<b>Kávovar je zapnutý, ale nefunguje.</b>	<ul style="list-style-type: none"> <li>Aktivovala sa bezpečnostná tepelná poistka, pretože sú čerpadlo alebo mlynček prehriate.</li> </ul>	<ul style="list-style-type: none"> <li>Stlačte tlačidlo POWER na vypnutie kávovaru a odpojte zástrčku prírodného kábla od sieťovej zásuvky. Nechajte vychladnúť asi 30–60 minút.</li> <li>Ak problém pretrváva, obráťte sa na autorizované servisné stredisko.</li> </ul>
<b>Mlynček nemelie.</b>	<ul style="list-style-type: none"> <li>V zásobníku nie sú žiadne zrná.</li> </ul>	<ul style="list-style-type: none"> <li>Naplňte zásobník čerstvými kávovými zrnami.</li> </ul>
	<ul style="list-style-type: none"> <li>Komora mlynčeka alebo výdaj sú upchaté.</li> </ul>	<ul style="list-style-type: none"> <li>Vyčistite komoru mlynčeka alebo výdaj.</li> <li>Postupujte podľa pokynov v časti „Pokročilé čistenie kónického mlynčeka na kávu“.</li> </ul>
	<ul style="list-style-type: none"> <li>V mlynčeku je voda alebo vlhkosť.</li> </ul>	<ul style="list-style-type: none"> <li>Vyčistite komoru mlynčeka alebo výdaj.</li> <li>Postupujte podľa pokynov v časti „Pokročilé čistenie kónického mlynčeka na kávu“.</li> <li>Uistite sa, že sú mlecie kamene celkom suché pred ich zložením. Ak je to možné, použite aj fén na najnižšie nastavenie na odstránenie nečistôt z mlynčeka.</li> </ul>

PROBLÉM	MOŽNÁ PRÍČINA	RIEŠENIE
Svetelná kontrolka FILTER SIZE bliká.	<ul style="list-style-type: none"> <li>Zásobník na kávové zrná je nesprávne vložený.</li> </ul>	<ul style="list-style-type: none"> <li>Vyberte zásobník, skontrolujte spodnú časť a znovu vložte do kávovaru.</li> </ul>
Mlynček melie príliš mnoho/málo kávy.	<ul style="list-style-type: none"> <li>Zvolili ste nesprávne nastavenie množstva mletej kávy.</li> </ul>	<ul style="list-style-type: none"> <li>Pomocou ovládača GRIND AMOUT zvýšte alebo znížte množstvo mletej kávy. Postupujte podľa pokynov v častiach „Nastavenie množstva mletej kávy“ a „Sprievodca extrakciou“.</li> </ul>
Príliš veľké/ malé množstvo extrahovanej kávy.	<ul style="list-style-type: none"> <li>Zvolili ste nesprávne nastavenie množstva mletej kávy, hrubosti kávy alebo objem kávy.</li> </ul>	<ul style="list-style-type: none"> <li>Vyskúšajte postupne:</li> <li>Vykonajte továrenské nastavenie, postupujte podľa inštrukcií v časti „Obnova továrenského nastavenia“.</li> <li>Upravte množstvo kávy. Postupujte podľa pokynov v časti „Programovanie kávy“.</li> <li>Upravte množstvo mletej kávy alebo hrubosť mletia. Postupujte podľa pokynov v časti „Nastavenie hrubosti mletia“, „Nastavenie množstva mletej kávy“.</li> </ul>
Mlynček vydáva hlasitý zvuk.	<ul style="list-style-type: none"> <li>V mlynčeku je cudzí predmet alebo je upchatý.</li> </ul>	<ul style="list-style-type: none"> <li>Vyberte mlynček, skontrolujte spodnú časť, či nie je nijako upchatá. Podľa potreby vyčistite komoru a výdaj mletej kávy. Postupujte podľa pokynov v častiach „Čistenie kónického mlynčeka na kávu“.</li> </ul>



## Akú kávu by ste mali vyskúšať

### CAPPUCCINO

Jedná dávka espressa s napeneným mliekom a ozdobená čokoládou v prášku. Veľkosť šálky 150–220 ml.



### MACCHIATO

Tradične podávané v malých šáľkach, macchiato môže byť podávané aj vo vysokých pohároch s mliekom alebo napeneným mliekom.



### ESPRESSO

Intenzívne a aromatické, taktiež známe ako „short black“, sa podáva v malých šáľkach alebo pohároch.



### LONG BLACK

Nalejte najprv horúcu vodu a potom jednu dávku espressa (jednoduché alebo dvojité), tým je zachovaná crema.



### LATTÉ

Latté sa skladá z jednej dávky espressa a napeneného mlieka a asi 10 mm peny. Veľkosť pohára 200–220 ml.



### RISTRETTO

Ristretto je veľmi malé espresso, asi 15 ml, zvýraznené svojou intenzívnou chuťou a arómou.







## Tartalom

- 91 Az új készülékének leírása
- 94 Új készülékének kezelése
- 108 Karbantartás és tisztítás
- 114 Hibaelhárítás
- 119 Milyen kávét kellene kipróbálnia

## FONTOS BIZTONSÁGI INTÉZKEDÉSEK

**Mi a Sage®-nél tisztában vagyunk a biztonság fontosságával. Az általunk tervezett és gyártott készülékek nagy hangsúlyt fektetnek az Ön biztonságára. Ennek ellenére kérjük, hogy az elektromos készülékek használatánál óvatosan járjon el, és tartsa be a következő biztonsági utasításokat.**

## FONTOS ÓVINTÉZKEDÉSEK

### AZ ELEKTROMOS KÉSZÜLÉKEK HASZNÁLATA SORÁN BE KELL TARTANI AZ ALAPVETŐ BIZTONSÁGI ÓVINTÉZKEDÉSEKET, KÖZTÜK A KÖVETKEZŐKET:

- Az első használat előtt győződjön meg róla, hogy a hálózati aljzat feszültsége megegyezik a készülék alsó részén található címkén jelzett feszültséggel. Bármilyen kétség esetén forduljon szakképzett villanyszerelőhöz.
- A készülék használata előtt figyelmesen olvassa el valamennyi utasítást, és az útmutatót tegye

biztonságos helyre esetleges későbbi szükség esetére.

- A készülék első használata előtt távolítson el, és környezetkímélő módon semmisítsen meg minden csomagolóanyagot és reklámcímkét. Ellenőrizze, nem sérült-e a készülék. Semmiképpen ne használjon sérült készüléket, sérült kábelt stb.
- Kisgyermek megfuladásának elkerülése érdekében távolítsa el, és biztonságosan semmisítse meg a készülék tápkábelének védőcsomagolását.
- Ne használja a készüléket a munkalap vagy asztal peremén. Bizonyosodjon meg róla, hogy a felület egyenes, tiszta, és nem fröccsent rá víz vagy egyéb folyadék.
- A készüléket ne tegye gáz- vagy villanytűzhelyre, se annak közelébe, vagy olyan helyre, ahol forró sütővel érintkezhet.
- A készülék semelyik részét ne tegye gáz-, villany- vagy mikrohullámú sütőbe, se forró gáz- vagy villany főzőfelületre.
- Győződjön meg róla, hogy a készüléket sima, tiszta és száraz stabil felületre helyezte, amely hőálló. Ne használja a készüléket szövettel vagy hasonló anyaggal ellátott felületen. Ne helyezze a készüléket

fal, függöny, vagy más, hőre vagy gőzre érzékeny anyag közelébe.

Az ilyen felületektől tartson legalább 20 cm távolságot.

- A készüléket ne használja fém alátéten, mint pl. a mosogató csepegtetőtálcája.
- A hálózati csatlakozónak könnyen hozzáférhetőnek kell lennie, hogy szükség esetén gyorsan ki lehessen húzni.
- Mielőtt a készüléket az áramforráshoz csatlakoztatja és bekapcsolja, ellenőrizze, hogy teljesen és megfelelően össze van-e állítva. Kérjük, tartsa be az ebben az

útmutatóban található utasításokat.

- Ne használja a készüléket programozóval, időkapcsolóval vagy bármilyen más tartozékkal, ami a készüléket önműködően kapcsolja.
- Ne használja a készüléket vízforrás, pl. konyhai mosogató, fürdőszoba, medence stb. közelében.
- Ne érjen a készülékhez vizes vagy nedves kézzel.
- Működés közben a készüléket soha ne hagyja felügyelet nélkül.
- A terméket mindig sima felületen használja. Ne használja a készüléket ferde felületen, ne helyezze át és ne mozgassa működés

- közben.
- Ügyeljen rá, hogy a tápkábelt és a csatlakozódugókat ne öntse le vízzel vagy más folyadékkal.
  - A készüléket kapcsolja ki és a tápkábelt mindig húzza ki a hálózathoz, ha felügyelet nélkül hagyja, a használat befejezése után, mielőtt tisztítani kezdi, mielőtt áthelyezi, szétszedi, összeállítja vagy elrakja.
  - A készülék tisztításához ne használjon durva súroló- vagy maró hatású szereket.
  - Tartsa tisztán a készülék belső és külső felületét. Kérjük, tartsa be az ebben az útmutatóban található tisztítási utasításokat.
  - A készülékben vagy annak közelében ne tároljon és ne használjon gyúlékony vagy robbanásveszélyes anyagokat, pl. gyúlékony gázzal töltött spray-eket.
  - A hálózati kábelt mindig a csatlakozódugónál, ne a kábelnél fogva húzza ki.
  - Ne használjon más tartozékokat, mint amit a Sage™ készülékhez mellékeltek.
  - A víztartályt csak tiszta hideg vízzel töltse fel. Ne használjon semmilyen más folyadékot. Nem ajánlott erősen szűrt, ionmentes vagy desztillált vizet használni, mert ezek befolyásolhatják a kávé

- ízét és készítési módját.
- A kávéfőzőt ne kapcsolja be, ha a tartályban nincs víz.
  - Kávéfőzés előtt ellenőrizze, hogy a szűrőtartó jól van-e rögzítve a gőzölőfejen.
  - A szűrőtartót soha se mozgassa el kávéfőzés közben, mivel a készülékben a forró víz nagy nyomás alatt van.
  - Ne érjen hozzá a készülék forró részeihez. Mielőtt a kávéfőzőt tisztítani kezdi vagy áthelyezi, kapcsolja ki és hagyja kihűlni.
  - A kávéfőző felső lapjára, ami a csészék felmelegítésére szolgál, ne tegyen semmi mást.
- Az üzemeltetés során legyen különösen óvatos, mert a fémfelületek használat közben felmelegedhetnek.
  - A vízkömentesítési folyamat alatt legyen különösen óvatos, nehogy megégesse magát a távozó gőzzel. A vízkömentesítés megkezdése előtt bizonyosodjon meg róla, hogy a csepptálca fel van szerelve. További információt talál az útmutató későbbi részében.

# **FONTOS BIZTONSÁGI UTASÍTÁSOK MINDEN ELEKTROMOS KÉSZÜLÉK HASZNÁLATÁHOZ**

- Használat előtt teljesen tekerje le a tápkábelt.
- A tápkábelt ne hagyja az asztal vagy konyhapult széléről lógni, forró felülethez érni vagy összegabalyodni.
- Biztonsági okokból a készüléket külön áramkörbe javasolt csatlakoztatni, más készülékektől elkülönítve. A készülék csatlakoztatásához ne használjon elosztót vagy hosszabbító kábelt.
- Ezt a készüléket gyermekek nem használhatják. A készüléket és a tápkábelt gyermekektől távol kell tartani.
- Ezt a berendezést csak 8 évnél idősebb gyerekek használhatják, akik felügyelet alatt vannak, vagy ismertették velük a berendezés biztonságos használati módját és tisztában vannak az esetleges veszélyekkel. A felhasználói karbantartást és tisztítást gyerekek nem végezhetik, ha nem idősebbek 8 évnél, és nincsenek felügyelet alatt. A készüléket és a tápkábelt a 8 évnél fiatalabb gyermekektől távol kell tartani.

- Ezt a készüléket csökkent mentális és fizikai képességű személyek csak abban az esetben használhatják, ha felügyelet alatt vannak, vagy ha ismertették velük a készülék biztonságos használati módját, és tisztában vannak az esetleges veszélyekkel. A gyerekeknek tilos a készülékkel játszani.
- Ajánlatos a készüléket rendszeresen ellenőrizni. A készüléket ne használja, ha bármilyen módon sérült vagy hibás a tápkábel vagy a csatlakozódugó. Minden javítást bízjon a legközelebbi Sage® szakszervizre.
- Ez a készülék csak háztartási használatra készült.
- A készülék nem kereskedelmi használatra készült. Ne használja a készüléket mozgó gépjárműben vagy hajón, ne használja szabad téren, ne használja más célra, mint amire szolgál. Ellenkező esetben sérülés következhet be.
- Soha ne mártsa a készüléket, a tápkábelt és a villásdugót vízbe vagy más folyadékba.
- A mindennapos tisztítás kivételével minden karbantartást Sage® szakszervizre kell bízni.
- Javasoljuk, hogy szereljen fel áramvédőt (normál biztonsági

kapcsolókat a konnektorban), hogy ezzel nagyobb védelmet biztosítson a készülék használata során. Javasoljuk, hogy az áramvédőt (névleges hibaáram leoldási értéke ne legyen több, mint 30 mA) arra az áramkörre szerelje fel, amelyre a készüléket fogja csatlakoztatni. További szakmai tanácsért forduljon a villanszerelőjéhez.

- A készüléket és a tápkábelt tartsa gyermekektől távol.



**FIGYELEM**

- **ÉGÉSI SÉRÜLÉS KOCKÁZATA**
- **NAGYON FORRÓ GŐZ, NYOMÁS ALATT**
- **A GYEREKEK LEGYENEK MINDIG FELÜGYELET ALATT!**

## **FONTOS INFORMÁCIÓK A VÍZSZŪRŐRŐL**

- Tartsa a vízszűrőt gyermekektől távol.
- A vízszűrőt az eredeti csomagolásban, száraz helyen tárolja.
- Ne tegye ki a vízszűrőt nedvességnek és közvetlen napsugárzásnak.
- Ne használjon sérült vízszűrőt.
- Ne tegyen szándékosan kárt a vízszűrőben.



- Ha a kávéfőzőt hosszabb ideig nem használja, ürítse ki a víztartályt, ha még nem tette meg, és cserélje ki a vízszűrőt.



### **A HASZNÁLT CSOMAGOLÓANYAGOKRA VONATKOZÓ UTASÍTÁSOK ÉS TÁJÉKOZTATÓ**

A használt csomagolóanyagokat az önkormányzat által kijelölt hulladékgyűjtő helyre helyezze el.

### **HASZNÁLT ELEKTROMOS ÉS ELEKTRONIKUS KÉSZÜLÉKEK MEGSEMISÍTÉSE**

Ez a jel a terméken vagy a kísérő dokumentációban azt jelzi, hogy a használt elektromos és elektronikus berendezéseket nem szabad a háztartási hulladék közé dobni. A megfelelő megsemmisítéshez és újrafelhasználáshoz az ilyen terméket adja le a kijelölt gyűjtőhelyeken. Az EU országokban vagy más európai országokban a termékek az

eladóhelyen azonos új termék vásárlásánál visszaválthatóak lehetnek. A termék megfelelő módon történő megsemmisítésével segít megőrizni az értékes természeti erőforrásokat, és hozzájárul a nem megfelelő hulladék-megsemmisítés által okozott esetleges negatív környezeti és egészségügyi hatások megelőzéséhez.

További részletekről érdeklődjön a helyi hatóságnál vagy a legközelebbi gyűjtőhelyen. Ezen hulladékfajta nem megfelelő megsemmisítése a nemzeti előírásokkal összhangban bírsággal sújtható.

### **Vállalkozások számára az Európai Unió országaiban**

Ha elektromos vagy elektronikus berendezést kíván megsemmisíteni, erre vonatkozóan kérjen információkat a termék eladójától vagy forgalmazójától.



A termék összhangban van az EU irányelvek követelményeivel.



**CSAK HÁZTARTÁSI  
HASZNÁLATRA.  
NE MÁRTSA VÍZBE VAGY  
MÁS FOLYADÉKBA.  
HASZNÁLAT ELŐTT  
TELJESEN TEKERJE LE  
A TÁPKÁBELT.**

Változtatások a szövegben,  
kivitelben és műszaki  
jellemzőkben előzetes  
figyelmeztetés nélkül  
történhetnek, minden  
módosításra vonatkozó  
jog fenntartva.

Az eredeti változat angol nyelvű.  
A magyar fordítás az eredeti  
változat alapján készült.

A gyártó címe:  
HWI International Limited,  
48-62 Hennessey Road,  
Wanchai, Hong Kong

Az uniós importőr címe:  
FAST ČR, a. s.  
Černokostelecká 1621  
251 01 Říčany  
Cseh Köztársaság

**CSAK HÁZTARTÁSI  
HASZNÁLATRA  
ŐRIZZE MEG EZT AZ  
ÚTMUTATÓT**



## Az új készülékének leírása

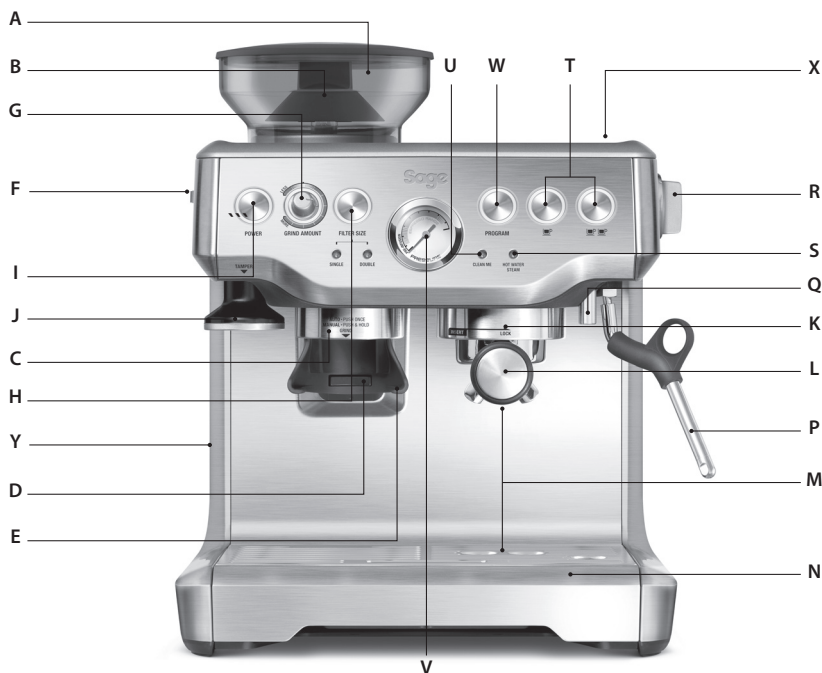

- A. **450 g-os szemeskávétartály**  
A lezárható rendszer segítségével könnyebb kivenni, tárolni és mozgatni a kávészemeket.
- B. **Beépített kúpos kávédaráló**
- C. **Az őrölt kávé kiadása**
- D. **A daráló kapcsolója**
- E. **Tartó az őrléshoz**
- F. **GRIND SIZE kapcsoló az őrlés finomságának beállítására**  
Az őrölt kávészemek finomságának beállítása.
- G. **GRIND AMOUNT gomb a kávémenység beállítására**  
A kiválasztott beállításnak megfelelően határozza meg az őrölt kávé mennyiségét.
- H. **FILTER SIZE automatikus adagolás**  
Válasszon az egy csészére vagy két csészére való szűrő közül.
- I. **POWER gomb**
- J. **Beépített kivethető 54 mm-es tamper**
- K. **Gőzölőfej**
- L. **Rozsdamentes acélkar szabványos kimenettel.**
- M. **Extra magas hely nagy kávéspoharaknak**
- N. **Kivethető csepptálca EMPTY ME! teltségjelzővel**
- O. **Fiók a segédeszközöknek**  
(a csepptálca mögött található, tartozékok tárolására szolgál)
- P. **360°-ban forgó gőzfűvóka**
- Q. **Külön forróvíz-kivezetés**
- R. **STEAM/HOT WATER (gőz/forró víz) beállító gomb**  
Ezzel választhat gőz vagy forró víz kiadása között.

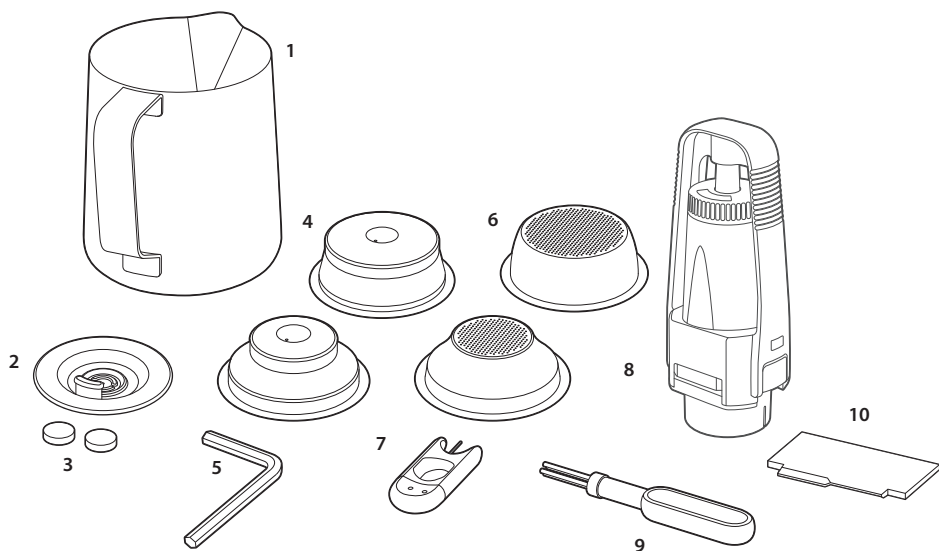

- S. Gőz/forró víz kontroll-lámpa**  
Kigyullad, ha a gőz vagy forró víz funkció van kiválasztva.
- T. 1 vagy 2 csésze gomb**  
A megfőzött kávé kiengedésére szolgál. Az 1 csésze gomb 1 csésze kávé, a 2 csésze gomb 2 csésze kávé kiengedésére szolgál. A gombokkal lehet beprogramozni a főzött kávé mennyiségét is.
- U. CLEAN ME kontroll-lámpa**  
Kigyullad, amint szükségessé válik a tisztítási ciklus végrehajtása.
- V. Nyomásjelző**
- W. PROGRAM gomb**  
Lehetővé teszi a főzött kávé egyéni mennyiségének beállítását és a haladó hőmérséklet-funkciókhoz való hozzáférést.
- X. Felület a csészék melegítésére**
- Y. Kivehető víztartály**  
Cserélhető vízsűrővel, amely kiszűri a szennyeződések és vízkövet a vízből.

## DESIGN TARTOZÉKOK

1. Rozsdamentes acél edény a tej felhabosítására
2. Tisztítólemez
3. Tisztítótabletták
4. Dupla fenekű szűrő  
(1 és 2 csészehez) az előre megőrölt kávéhoz.
5. Imbuszkulcs
6. Szimpla fenekű szűrők  
(1 és 2 csészehez) a frissen őrölt kávéhoz.
7. Tisztító segédeszköz
8. A vízsűrő tartója és a vízsűrő
9. Tisztítókefe
10. the Razor™ segédeszköz a kávé elsimítására

## BEÉPÍTETT KÚPOS KÁVÉDARÁLÓ

A kávé teljes ízének kinyerése érdekében a rozsdamentes acélból készült kúpos kövek növelik a kávészemek felületét.

## BEÁLLÍTHATÓ ŐRLÉSI FINOMSÁG

Az őrt kávé finomságának beállítása az optimális kávé érdekében.

## AUTOMATIKUS ADAGOLÁS

A FILTER SIZE gombok segítségével választhat az 1 csészéhez (SINGLE) vagy 2 csészéhez (DOUBLE) való szűrő közül. A kiválasztott beállítás alapján a daráló megőrli a megfelelő mennyiségű kávé.

## KÖZVETLENÜL A KARBA TÖRTÉNŐ ŐRLÉS

Automatikus kávéőrlés közvetlenül a karba.

## SEGÉDESZKÖZ A KÁVÉ ELSIMÍTÁSÁRA A SZŰRŐBEN

A szabadalmaztatott sodrott perem elsimítja a kávé a szűrőben, és pontosan adagolja az állandó minőséghez szükséges kávé mennyiségét.

## BEÁLLÍTHATÓ HŐMÉRSÉKLET

Biztosítja a hőmérséklet stabilitását.

## A HŐMÉRSÉKLET SZABÁLYOZÁSÁRA SZOLGÁLÓ ELEKTRONIKUS PID RENDSZER

A hőmérséklet vezérlésére szolgáló elektronikus PID rendszer növeli a hőmérséklet stabilitását.

## A FORRÓ VÍZ AUTOMATIKUS KIENGEDÉSE

Automatikusan beállítja a víz hőmérsékletét gőzöléshez az optimális kávéfőzés érdekében.

## THERMOCOIL HŐRENDSZER

A beépített rozsdamentes vízi tekercs-rendszer pontosan szabályozza a víz hőmérsékletét.

## SZABVÁNYOS GŐZFÚVÓKA

360°-ban elforgatható fúvóka a hatékonyabb tejhabosításhoz.

## ÁLLANDÓ FORRÓ VÍZ KIADÁS

Üres forró víz long black kávé készítéséhez vagy a csésze előmelegítéséhez.

## ALACSONY NYOMÁSÚ ELŐFORRÁZÓ RENDSZER

Fokozatosan növeli a nyomást a főzés elején, hogy a főzés egyenletes legyen.

## KÁVÉNYOMÁS ÚTMUTATÓ

A kávéfőzés során méri a víznyomást a karban.

## A MENNYISÉG SZABÁLYOZÁSA

Programozható, 1 vagy 2 csészényi kávé mennyiség.

## SZÁRAZ KÁVÉ FUNKCIÓ

Kiengedi a víznyomást a szűrőben lévő őrt kávéból, hogy könnyen ki lehessen venni a használt kávé a szűrőből.



# Új készülékének kezelése

## AZ ELSŐ HASZNÁLAT ELŐTT

### A készülék előkészítése

Távolítson el minden csomagolóanyagot a készülékről, és ezeket megfelelő módon semmisítse meg. Bizonyosodjon meg róla, hogy a csomagolóanyagból minden tartozékokat kivett, mielőtt megfelelő módon megsemmisíti.

Mossa le a készülék alkatrészeit és a tartozékokat (víztartály, kar, szűrők, feszültségdoboz) meleg vízben kevés mosogatószerrel, majd alaposan öblítse le. Törölje le a készülék és a csepptálca külső felületét egy langyos vízzel enyhén megnedvesített puha ronggyal, és alaposan szárítsa meg. **A készüléket, a tápkábelt és a villásdugót soha ne merítse vízbe vagy más folyadékba.**



### MEGJEGYZÉS

Minden alkatrészt mosson el meleg vízben egy kevés mosogatószerrel. Ne használjon durva tisztítószert, drótkefét vagy szivacsot, amelyek megkarcolhatják a felületet. A kávéfőző egyetlen alkatrésze sem mosható mosogatógépben.

### A vízszűrő behelyezése

Vegye ki a szűrőt és a tartóját a műanyag zacskóból.

Mossa le a tartót hideg víz alatt.

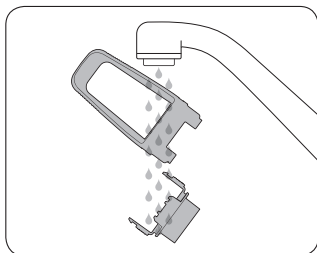

A csere dátumát állítsa a következő hónapra. Javasoljuk, hogy a szűrőt 3 hónap után cserélje ki.

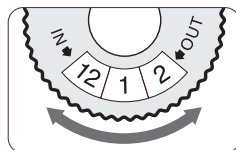

Tegye a vízszűrőt a tartó felső részébe. Az alsó részt helyezze alá, és kattintsa be – ld. az alábbi ábrákat.

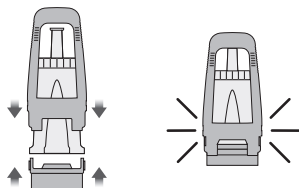

A vízszűrő tartóját tegye be a víztartályba úgy, hogy a tartó alsó része össze legyen illetve a víztartály belsejében levő adapterrel. Nyomja lefelé a vízszűrő tartóját, hogy stabilan üljön az adapteren.

Töltse meg a tartályt hideg vízzel, mielőtt behelyezi és rögzíti a kávéfőzőben.

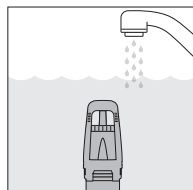
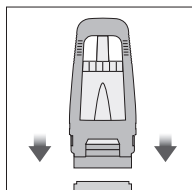

### MEGJEGYZÉS

Ha a vízszűrőt 3-havonta, vagy 40 l víz felhasználása után rendszeresen elvégzi, nem lesz szükség a kávéfőző vízkömentesítésére. Vízszűrő vásárlása ügyében forduljon forgalmazójához.

A kávéfőzőben ne használjon szűrt, desztillált vagy ioncserélt vizet. Ez befolyásolhatja a kávé ízét és a kávéfőző működését.

## ELSŐ HASZNÁLAT

### A készülék első bekapcsolása

- Győződjön meg róla, hogy a vízszűrő biztonságosan el van helyezve a víztartályban.
- Töltse fel a tartályt hideg csapvízzel a tartály oldalán található maximum jelzésig, csúsztassa vissza a tartályt a helyére a készülék hátsó részében.



### MEGJEGYZÉS

A készülék használata előtt ellenőrizze a víz szintjét a tartályban, a vizet naponta cserélje. A víztartályt minden használat előtt friss csapvízzel töltsse fel. Ne használjon szűrt vagy desztillált vizet vagy más folyadékot.

- Győződjön meg róla, hogy a szemeskávétartály helyesen van behelyezve a kávéfőzőbe.
- Csatlakoztassa a tápkábel dugóját a hálózati aljzatba, és kapcsolja be a tápellátást.
- Nyomja meg a POWER gombot. A POWER gomb háttérvilágítása villogni kezd, miközben a készülék melegszik.



### MEGJEGYZÉS

Ha a szemeskávétartály nincs jól behelyezve, a FILTER SIZE kontroll-lámpa villog.

- Megszólal a szivattyú hangja. Ez normális jelenség.
- Amint eléri a megfelelő hőfokot, minden gomb megvilágítása bekapcsol a kezelőpanelen. A készülék most készenléti üzemmódban van, és át kell öblíteni.

### A készülék átöblítése

Javasoljuk, hogy öblítse át a készüléket forró vízzel, örölt kávé nélkül, hogy biztosítsa a készülék megfelelő működését.

Amint a készülék készenléti üzemmódba kapcsol, végezze el a következő 2 lépést:

1. Nyomja le a 2 csésze gombját, és engedje a forró vizet 30 másodpercig folyni a gőzölőfejben.
2. Irányítsa a gőzfúvókát a csepegtetőrács fölé. Fordítsa a gőz/forró víz kapcsolót gőz állásba, és kapcsolja be 10 másodpercre a gőzfunkciót.

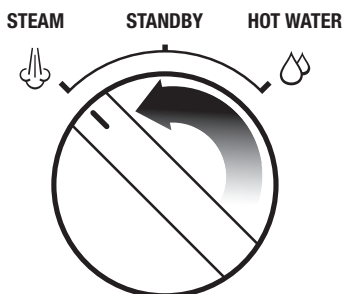

3. Fordítsa a gőz/forró víz kapcsolót forró víz állásba, és hagyja, hogy a víz 10 másodpercig folyjon.

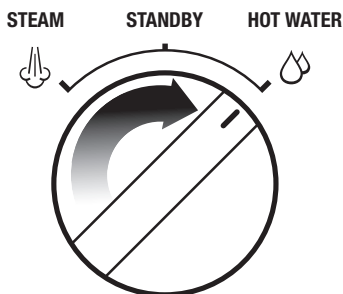

4. Ismétlje a fenti lépéseket, míg a víztartály üres nem lesz.

## AZ ŐRLÉS FINOMSÁGÁNAK BEÁLLÍTÁSA

Az őrlés finomsága befolyásolja, milyen gyorsan folyik át a víz a szűrőn, és ezzel a kávé végső ízét is. Az őrlést finomra kell beállítani, de nem túl finomra, porszerűre.

A kávéfőzőn többféle őrlési finomság állítható be - minél alacsonyabb a szám, annál finomabb az őrlés. Minél nagyobb a szám, annál durvább az őrlés. Javasoljuk, hogy az őrlési finomságot állítsa 8-ra, majd ezt módosítsa egyéni ízlése szerint.

### Az őrlött kávé mennyiségének beállítása

Fordítsa a GRIND AMOUNT kapcsolót úgy, hogy a „3 órára” mutasson (ld. az alábbi ábrát). A mennyiség módosításához fordítsa a kapcsolót a LESS (kevesebb őrlött kávé) vagy a MORE (több őrlött kávé) felé. A lesimítás után a kivehető tamper fém peremének egy síkban kell lennie a karban lévő szűrő peremével.

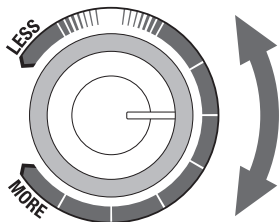

### TIPP

Teljesen normális, ha néhányszor módosítania kell az őrlött kávé finomságát és mennyiségét, mire megtalálja a beállítás megfelelő arányát. Kezdje a javasolt beállítással, készítse el a kávé, majd kövesse a „Főzési útmutató” rész utasításait, hogy kiértékelje, milyen módosításra van szükség.

### A szűrő kiválasztása

Tegye be az 1 csészéhez vagy 2 csészéhez való szűrőt a karba (kövesse az útmutatóban lejjebb található „Szűrő kiválasztása” rész utasításait). A FILTER SIZE gombbal válassza ki a SINGLE (1 csészéhez való szűrő) vagy a DOUBLE (2 csészéhez való szűrő) opciót.



### FILTER SIZE

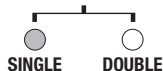

### Automatikus adagolás

- Győződjön meg róla, hogy a szemeskávétartály helyesen van behelyezve a kávéfőzőbe, és fel van töltve friss kávészemekkel.
- Győződjön meg róla, hogy a szűrő teljesen száraz, mielőtt beteszi a karba, majd az őrlőkávé-kiadó nyílás alatti tartóba.
- Röviden nyomja a kart a kávéfőző felé, ezzel aktiválja a daráló kapcsolóját. A karban lévő szűrőbe az Ön által kiválasztott beállításoknak (őrlési finomság, őrlött kávé mennyisége, 1 vagy 2 csésze kávéhoz való szűrő) megfelelő mennyiségű kávé őrlik.
- Az őrlés automatikusan befejeződik, de ha mégis szeretné leállítani, röviden nyomja a kart a kávéfőző felé a kapcsoló deaktiválásához.



### MEGJEGYZÉS

Normális, ha a szűrő teljesen tele van őrlött kávéval. A nem lesimított kávé térfogata akár háromszor annyi is lehet, mint a lesimított kávéé.

### Kézi adagolás

- Tegye a kart a szűrővel az őrlőkávé-kiadó nyílás alatti tartóba. Nyomja a kart a kávéfőző felé a kapcsoló aktiválásához, és a karral tartsa a kapcsolót. A daráló folyamatosan őrli a kávé, amíg a kart, illetve a kapcsolót el nem engedi.
- Amint elegendő mennyiségű kávé van a szűrőben, engedje el a kart, illetve a kapcsolót. Az őrlés abbamarad.



## A kávé lesimítása

- Az őrlés befejezése után óvatosan vegye ki a kart.
- Óvatosan ütögesse meg a kart, hogy az őrlött kávé leülepedjen és kiegyenlítődjön a szűrőben.
- A tamper segítségével nyomja a kávé felé, kb. 15-20 kg erővel.
- A lesimítás UTÁN a kivehető tamper fém részének felső szélének egy szintben kell lennie a szűrő peremével.

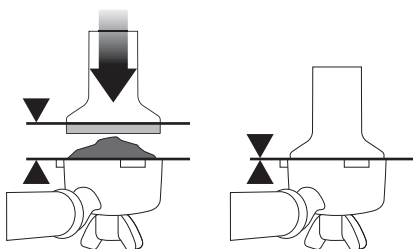

## A kávé elsimítása

A mellékelt kávésimító segédeszközzel egyengesse el a lenyomott kávé a szűrőben, hogy biztosítsa a megfelelő kávéfőzést.

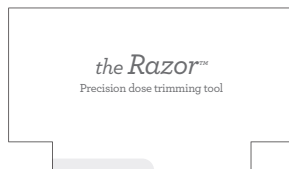

- Tegye be a Razor™-t a szűrőbe, amíg annak karja hozzá nem ér a kar széléhez. A kávé elsimítására szolgáló segédeszköz élének bele kell merülnie a lenyomott kávéba.
- A kart a lenyomott kávéval tartsa az egyik kezében a csepptálca, ill. a szemetesedény felett, a másik kezével forgassa a Razor™-t körbe, hogy eltávolítsa a felesleges kávé a szűrőből.

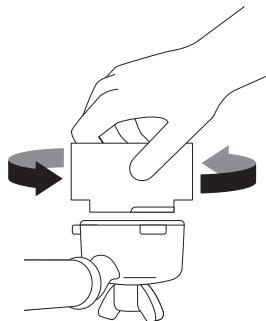

- Törölje le a kávémaradékot a szűrő és a kar pereméről, hogy megfelelő tömítést biztosítson a gőzölőfejbe való behelyezéskor.

## A gőzölőfej felmelegítése

Mielőtt a kart beteszi a kávéfőzőbe, az 1 csésze gombjának megnyomásával a gőzölőfejen folyasson át forró vizet. Ezzel már a főzés előtt stabil hőmérsékletet biztosít.

## A kar behelyezése a gőzölőfejbe

Tegye a kart a gőzölőfej alá úgy, hogy a fogantyú a gőzölőfejen lévő "INSERT" felirattal egy szinten legyen – ld. az alábbi ábrát. Tegye be a kart a gőzölőfejbe, és fordítsa el a gőzölőfejen lévő nyíl irányába, amíg nem érez ellenállást.

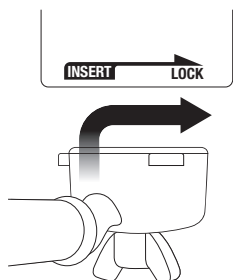

## Előre programozott adag 1 csészére

Nyomja meg az 1 csésze gombját. Az előre beállított mennyiség 1 csészéhez, kb. 30 ml, fog kifolyni a csészébe. A kávéfőző automatikusan leáll, amint a beállított mennyiségű kávé kifolyt.

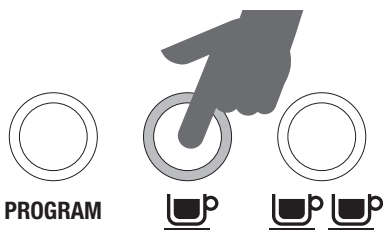

## MEGJEGYZÉS

A csészébe kifőtt kávé mennyisége a kávé mennyiségétől és finomságától függően változhat.

Az 1 vagy 2 csésze gombjának megnyomásával azonnal megszakítja a főzési folyamatot.

## Előre programozott adag 2 csészére

Nyomja meg a 2 csésze gombját. Az előre beállított mennyiség 2 csészéhez, kb. 60 ml, fog kifolyni a csészébe. A kávéfőző automatikusan leáll, amint a beállított mennyiségű kávé kifolyt.

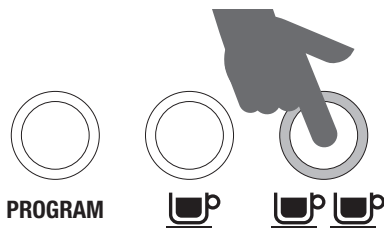

## Kávé programozása 1 csészéhez

1. A programozás megkezdéséhez nyomja meg egyszer a PROGRAM gombot. Megszólal egy hangjelzés, és a PROGRAM gomb villogni kezd. Ez azt jelenti, hogy a kávéfőző programozási módban van.
2. Nyomja meg az 1 csésze gombját, és kezdje meg a kávéfőzést. Nyomja meg az 1 csésze gombját újra, amint a kívánt mennyiséget elérte. A készülék kettőt sípol, amivel jelzi, hogy az 1 csészére vonatkozó új főzési mennyiség be van állítva.

## Kávé programozása 2 csészéhez

1. A programozás megkezdéséhez nyomja meg kétszer a PROGRAM gombot. Megszólal egy hangjelzés, és a PROGRAM gomb villogni kezd. Ez azt jelenti, hogy a kávéfőző programozási módban van.
2. Nyomja meg a 2 csésze gombját, és kezdje meg a kávéfőzést. Nyomja meg a 2 csésze gombját újra, amint a kívánt mennyiséget elérte. A készülék kettőt sípol, amivel jelzi, hogy a 2 csészére vonatkozó új főzési mennyiség be van állítva.

## A gyári beállítás visszaállítása

Az 1 és 2 csészére szóló adagolás, valamint a víz hőmérséklet gyári beállításainak visszaállításához nyomja meg és tartsa lenyomva a PROGRAM gombot, amíg meg nem szólal háromszor a hangjelzés. Engedje ki a PROGRAM gombot. A kávéfőző visszatér az eredeti gyári beállításhoz.



### MEGJEGYZÉS

Alapbeállítás: A kávé mennyisége  
1 csészéhez kb. 30 ml. A kávé mennyisége  
2 csészéhez kb. 60 ml.

## A kávé mennyiség kézi beállítása

Előzetes programozás nélkül, kézzel vezérelheti az alacsony nyomású előforrázás és a főzés időtartamát.

Tartsa lenyomva az 1 vagy 2 csésze gombját. A kávéfőző bekapcsol, és a nyomásjelzőn lévő mutató az alacsony nyomású előforrázás zónát éri el. Ebben a pillanatban nem fő a kávé. Amint elengedi a gombot, teljes nyomáson megkezdődik a kávéfőzés. Nyomja meg az 1 vagy 2 csésze gombját, amint megfelelő mennyiségű kávé van a csészében.

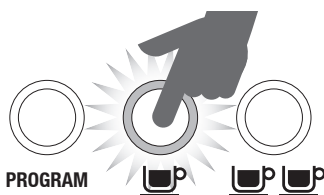

NYOMJA MEG, ÉS TARTSA LENYOMVA



### MEGJEGYZÉS

Az 1 csészéhez való szűrő használatával a legjobb íz elérése érdekében javasolt mennyiség kb. 30 ml. A 2 csészéhez való szűrő használatával a legjobb íz elérése érdekében javasolt mennyiség kb. 60 ml.

## KÁVÉNYOMÁS ÚTMUTATÓ

### Alacsony nyomású előforrázási zóna

A mutató az alacsony nyomású előforrázás zónájába csúszik a főzés kezdetén. Az alacsony nyomású ebben a fázisban fokozatosan nő, hogy az örölt kávé a szűrőben megfelelően megduzzadjon. Ezzel biztosítja az egyenletes főzést a maximális nyomás elérése előtt.



### Ideális zóna

Ha a kijelző mutatója a kijelző középső részén van főzés közben, azt jelenti, hogy a kávé ideális nyomás mellett fő.



## Alulfőzött zóna

Ha a kijelző mutatója a kijelző alsó részén van főzés közben, azt jelenti, hogy a kávé elégtelen nyomás mellett fő.



Ez akkor történhet meg, ha a víz túl gyorsan folyik át az őrlött kávéén, ennek eredményeként a kávé alulfőzött lesz, ami vizes, sovány habú és ízű.

Az alulfőzött kávé oka az, hogy túl durvára van őrlve a kávé, vagy a szűrőben túl gyengén van lenyomkodva.

## Túlfőzött zóna

Ha a kijelző mutatója a kijelző legfelső részén van főzés közben, ez azt jelenti, hogy a kávé túl nagy nyomás mellett fő.



Ez akkor történhet meg, ha a víz túl lassan folyik át az őrlött kávéén, ennek eredményeként a kávé túlfőzött lesz, ami sötét és keserű, szakadozott és nem egyenletes habbal.

A túlfőzött kávé oka, ha túl finomra van őrlve a kávé, vagy túl sok kávé van a szűrőben.

## A GŐZ ÉS A FORRÓ VÍZ VEZÉRLŐJÉNEK HASZNÁLATA

### Gőz

- A fűvóka végét helyezze a csepptálca fölé.
- A gőz és a forró víz vezérlőjét állítsa gőz állásba. A gőz kontroll-lámpája villogni kezd, ami jelzi, hogy a kávéfőző melegszik a gőzkiadásához. Ez idő alatt a fűvókából lecsapódott víz folyhat. Ez természetes jelenség.



### MEGJEGYZÉS

Ha a kávéfőző gőzt bocsát ki, hallani a szivattyú hangját is. Ez normális jelenség a 15-baros olasz szivattyúnál.

- Amint a gőz kontroll-lámpája abbahagyja a villogást, használni lehet a gőzfűvókát.
- Mielőtt a gőzfűvókát beleteszi a tejszóba, szakítsa meg a gőzkiadását a vezérlő kikapcsolt állásba forgatásával. Ezzel megakadályozza a tej kifröccsenését az edényéből (ha a gőz ismételt bekapcsolása előtti megszakítás több, mint 8 másodperc, a gőz üzemmód befejeződik). Tegye a gőzfűvókát a tejszóba, fordítsa a vezérlőt gőz állásba és kezdje melegíteni és habosítani a tejszót.
- A gőzkiadás leállításához fordítsa a vezérlőt kikapcsolt állásba, és vegye ki a fűvókát a felhabosított tejszóból.

A tejszóhabosítással kapcsolatban további ötleteket talál az útmutató további részében.



### MEGJEGYZÉS

5 perc folyamatos gőzkiadás után a kávéfőző automatikusan abbahagyja a forró gőz kiadását. A gőz kontroll-lámpája villogni kezd. Ha ez történik, fordítsa vissza a vezérlőt kikapcsolt állásba.

## A FORRÓVÍZ-KIADÁS HASZNÁLATA

- A gőz és a forró víz vezérlőjét állítsa forró víz állásba. A gőz kontroll-lámpája villogni kezd, ami jelzi, hogy a kávéfőző melegszik a forró víz kiadásához.
- Amint a gőz kontroll-lámpája abbahagyja a villogást, használni lehet a forróvíz-kiadást.
- A forróvíz-kiadás leállításához fordítsa a vezérlőt kikapcsolt állásba.

## A FORRÓ VÍZ AUTOMATIKUS KIENGEDÉSE

Arra az esetre, ha rögtön a gőz- vagy forróvíz-kiadás funkció használata után szeretne kávé főzni, a kávéfőző el van látva a forró víz automatikus kiengedése funkcióval.

Ez a funkció biztosítja, hogy a túl forró víz ne égesse el az őrölt kávé. A víz automatikusan kifolyik a csepptálcába, így biztosítva, hogy a rendszerben levő víz optimális hőmérsékletű legyen a kávéfőzéshez.

Így a kávéja mindig optimális hőmérsékleten készül, hogy a legjobb eredményt biztosítsa.



### TIPP

A víz automatikusan a csepptálcába ürül, ami biztosítja az optimális vízhőmérsékletet a kávéfőzéshez. Ez normális jelenség. Ha vizet vesz észre a készülék körül, győződjön meg róla, hogy a csepptálcát a gőz vagy forró víz funkció után megfelelően tette vissza.

## HALADÓ BEÁLLÍTÁSOK

### 1. A vízhőfok beállítása

A különböző kávébabok különböző vízhőfokot igényelnek a megfelelő íz eléréséhez.

A Barista Express™ lehetővé teszi, hogy a víz hőmérsékletét a gyárilag beállított hőmérséklethez képest  $\pm 2$  °C-kal módosítsa 1 °C-os lépésekben.

A haladó beállításokba történő belépéshez az alábbiak szerint járjon el:

1. Kapcsolja ki a kávéfőzőt.
2. Nyomja le és tartsa lenyomva a PROGRAM gombot, majd nyomja meg a POWER gombot is. Megszólal egyszer a hangjelzés. A megvilágított gombok fogják jelezni az aktuálisan beállított hőmérsékletet. A hőmérséklet módosításának beállításához a haladó beállításokba való belépés után 5 másodpercen belül nyomja meg a kívánt hőmérséklet gombját. Megerősítésül kétszer megszólal a hangjelzés. Ha egyetlen gombot sem nyom meg 5 másodpercig, a hőmérséklet változatlan marad, és a kávéfőző visszatér készenléti üzemmódba.



POWER



PROGRAM

### 2. A hőmérséklet alapértelmezett beállítása:

A haladó beállításokban nyomja meg a PROGRAM gombot.

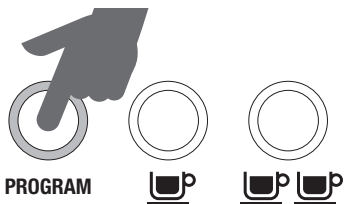

### 3. A hőmérséklet növelése +1°C-kal:

A haladó beállításokban nyomja meg az 1 csésze gombját.

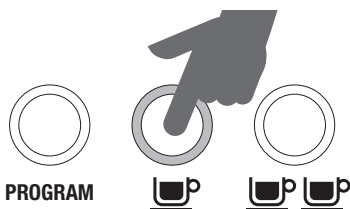

### 4. A hőmérséklet növelése +2°C-kal:

A haladó beállításokban nyomja meg a 2 csésze gombját.

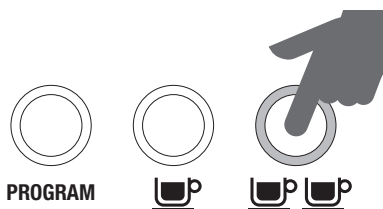

### 5. A hőmérséklet csökkentése -1°C-kal:

A haladó beállításokban nyomja meg a FILTER SIZE gombot.

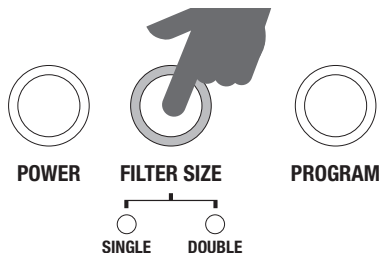

### 6. A hőmérséklet csökkentése -2°C-kal:

A haladó beállításokban nyomja meg a POWER gombot.

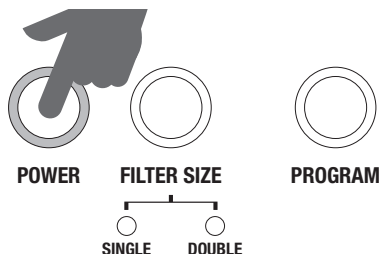

## ELŐMELEGÍTÉS

### Csésze vagy pohár előmelegítése

A felmelegített csésze segít megtartani a kávé optimális hőfokát. A csészét előmelegítheti forró vízzel, vagy azzal, ha a csészét az előmelegítő felületre helyezi.

### A kar és a szűrők előmelegítése

A hideg kar és szűrő jelentősen csökkentheti a főzött kávé hőmérsékletét, és befolyásolhatja a minőségét. Mindig gondoskodjon róla, hogy a kar és a szűrők minden használat előtt legyenek felmelegítve a forró víz vezetékéből nyert forró vízzel, vagy a gőzölőfejben.



### MEGJEGYZÉS

Mindig törölje meg a szűrőket, mielőtt behelyezi őket és lenyomkodja a kávé, mert a nedvesség elősegíti ún. csatornák kialakulását, amelyekkel a víz körül folyja az őrölt kávé főzés közben.

## A SZŰRŐ KIVÁLASZTÁSA

### Szimpla fenekű szűrők

A szimpla fenekű szűrők (1 és 2 csészéhez) frissen őrölt kávéval történő használatra valók, és lehetővé teszik, hogy a felhasználó kísérletezhessen az őrléssel és az adagolással, és kiegyensúlyozottabb kávéét készíthessen.

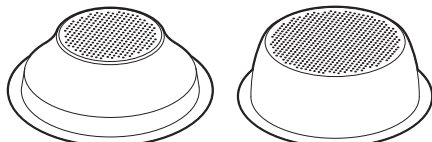

1 csésze

2 csésze

### Dupla fenekű szűrő

A dupla fenekű szűrők (1 és 2 csészéhez) az előzőleg megőrölt kávéhoz használhatóak, és szabályozzák a nyomást, amivel az őrlés finomságától, az adagolástól és a lesimításkor kifejtett nyomástól függetlenül optimalizálják a kávéfőzést és a habképződést.

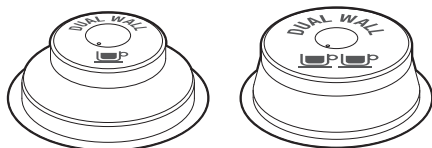

1 csésze

2 csésze

### MEGJEGYZÉS

Tekintet nélkül arra, hogy szimpla vagy dupla fenekű szűrőt használ, az 1 csészéhez való szűrőt használja 1 eszpresszó, és a 2 csészéhez való szűrőt használja 2 eszpresszó vagy 1 csésze vagy bögre erős kávé készítéséhez.

A mellékelt szűrők az alábbi mennyiségekre valók:

1 csészéhez való szűrő = 8–10 g őrölt kávé.

Ha előre megőrölt kávéval használ, ez kb.

2 csapott evőkanálnyi mennyiség.

2 csészéhez való szűrő = 15–18 g őrölt kávé.

Ha előre megőrölt kávéval használ, ez kb.

3 csapott evőkanálnyi mennyiség. Ha

frissen őrölt kávéval használ, ez kb. 4 csapott

evőkanálnyi mennyiség. A mennyiségi

különbség oka az, hogy az előre megőrölt

kávé durvább, és ezért nagyobb helyet foglal

el, mint a frissen őrölt kávé.

### MEGJEGYZÉS

Ki kell próbálnia, milyen mennyiségű és milyen finomságú kávé felel meg az ízlésének. Pl. ha az őrlést finomabbra állítja, szimpla fenekű szűrő esetén növelnie kell az őrölt kávé mennyiségét, hogy megfelelően megtöltse a szűrőt.

### MEGJEGYZÉS

Módosítsa az őrölt kávé mennyiségét, és az őrlés finomságát, ha a szimpla fenekű szűrőt dupla fenekűre cseréli, vagy fordítva.

## ŐRLÉS

Az őrlésnél figyelni kell arra, hogy a kávé finom legyen, de ne túl finom. Az őrlés finomsága befolyásolja, milyen gyorsan folyik át a víz a szűrőn, és ezzel a kávé végső ízét is.

Ha a kávé túl finomra van őrölve (por jellege van és az ujjai között áteresztve finomlisztre emlékeztet), a víz nem tud átfolyni a kávé akkor sem, ha nyomás alatt van. Ennek eredménye túlfőzött, sötét színű és keserű ízű kávé.

Ha a kávé túl durvára van őrölve, a víz túl gyorsan átfolyik a szűrőben lévő őrölt kávé. Az elkészült kávé alulfőzött, sem a színe, sem az íze nem lesz kielégítő.

## A KÁVÉ ADAGOLÁSA ÉS LENYOMÁSA

Tartsa be a következő utasításokat:

1. Az őrlés finomságának beállítása.
2. A kávé mennyiségének beállítása.
3. A szűrő kiválasztása.
4. Automatikus vagy kézi adagolás.
5. A kávé lenyomása.
6. A kávé elsímítása.

## A GŐZÖLŐFEJ FELMELEGÍTÉSE

Mielőtt a kart beteszi a kávéfőzőbe, az 1 csésze gombjának megnyomásával a gőzölőfejen folyasson át forró vizet. Ezzel már a főzés előtt stabil hőmérsékletet biztosít.

## A KAR BEHELYEZÉSE A GŐZÖLŐFEJBE

Tegye a kart a gőzölőfej alá úgy, hogy a fogantyú a gőzölőfejen lévő "INSERT" felirattal egy szinten legyen – ld. az alábbi ábrát. Tegye be a kart a gőzölőfejbe, és fordítsa el a gőzölőfejen lévő nyíl irányába, amíg nem érez ellenállást.

## KÁVÉFŐZÉS

Tegye az előmelegített csészéket a kar alá, és nyomja meg az 1 vagy a 2 csésze gombját.

Tekintettel az alacsony nyomású előforrázás funkcióra a főzés nem kezdődik el azonnal.

A kávé 4–7 másodperc (főzési időtartam) elteltével kezd folyni, és a csepegő mézéhez hasonló állagúnak kell lennie.

Ha a víz kevesebb, mint 3 másodperc elteltével folyni kezd, lehet, hogy vagy kevés kávé van a szűrőben, vagy a kávé túl durvára van őrölve. Ez az alulfőzött kávé.

Ha a víz több, mint 8 másodperc elteltével kezd folyni, lehet, hogy vagy túl kevés kávé van a szűrőben, vagy a kávé túl finomra van őrölve. Ez a túlfőzött kávé.

Az ízletes kávé az édesség, savanyúság és keserűség tökéletes kiegyensúlyozásával érhető el.

Kávéjának íze sok tényezőtől függ, mint a kávébab típusa, a pörkölés szintje, az őrölt kávé frissessége, durvasága vagy finomsága, az őrölt kávé adagolása és a lenyomkodáskor gyakorolt nyomás. Vegye figyelembe ezeket a tényezőket a kávé készítésekor, hogy sikerüljön elérnie az igazi ízt.

Kísérletezzen, ezeknek a tényezőknek köszönhetően befolyásolhatja a kávé ízét, és optimális eredményt érhet el – kövesse a „Főzési útmutató” rész utasításait.

## Főzési útmutató



### A HELYES FŐZÉS



✓  
Megfelelően készített kávé



- 4–7 másodperc után kezd folyni.
- Lassan folyik, mint a pergetett méz.
- A habja aranybarna habja van.
- A kávé sötétbarna.
- A főzés ideje kb. 25–35 másodperc.

### FŐZÉS UTÁN



#### VEGYE KI A HASZNÁLT KÁVÉT

A használt kávé a kávészűrőben üledéket képez. Ha a kávéüledék nedves, olvassa el az alulfőzött kávé fejezetet.



#### ÖBLÍTSE LE A KART

Tisztítsa meg a kart, hogy megelőzze az eltömődést. Tegye a szűrőt kávé nélkül a karba, majd a gőzolófejbe, és engedjen vizet átfolyni a gőzolófejen.

### ALULFŐZÖTT KÁVÉ



✗  
Nem megfelelően készített kávé



- 1–3 másodperc után kezd folyni.
- A kávé túl gyorsan folyik.
- A habja vékony és sápadt.
- A kávé világosbarna.
- Az íze keserű, gyenge és vizes.
- A főzés ideje kb. 20 másodperc.

### MEGOLDÁS



ÁLLítsa finomabbra az örlést.

Módosítsa, és próbálja ki

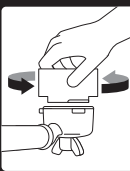

#### Finomabb örlési fokozat

Kb. 15–20 kg erővel simítsa le. A lesimítás után a kivethető tamper fém peremének egy síkban kell lennie a karban lévő szűrő peremével. A kávé elsimítására szolgáló the Razor™ segédeszköz segítségével módosítsa a mennyiséget a szűrőben.

Mindig használja a the Razor™ segédeszközt a kávé elsimítására.

### TÜLFŐZÖTT KÁVÉ



✗  
Nem megfelelően készített kávé

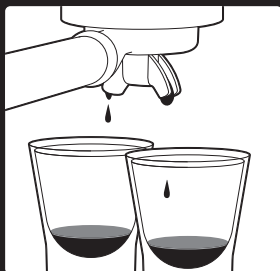

- 8 másodperc után kezd folyni.
- A kávé csak csöpög, nem folyik.
- A habja sötét és szétőredezett.
- A kávé nagyon barna.
- Az íze keserű és égett.
- A főzés ideje több, mint 40 másodperc.

### MEGOLDÁS



Állítsa durvábbra az örlést.

Módosítsa, és próbálja ki

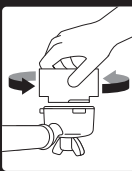

#### Durvább örlési fokozat

Kb. 15–20 kg erővel simítsa le. A lesimítás után a kivethető tamper fém peremének egy síkban kell lennie a karban lévő szűrő peremével. A kávé elsimítására szolgáló the Razor™ segédeszköz segítségével módosítsa a mennyiséget a szűrőben.

Mindig használja a the Razor™ segédeszközt a kávé elsimítására.

### ÖRLÉS

### ADAG

### LENYOMÁS

### IDŐTARTAM

TÜLFŐZÖTT KÁVÉ  
KESERŰ • FANYAR

TÚL FINOM

TÚL SOK

TÚL NAGY  
ERŐKIFEJTÉS

TÖBB, MINT  
40 MÁSODPERC

KIEGYENSÚLYOZOTT KÁVÉ

OPTIMÁLIS

10–12 G (1 CSÉSZE)  
18–20 G (2 CSÉSZE)

15–20 KG

25–35  
MÁSODPERC

ALULFŐZÖTT KÁVÉ

KIALAKULATLAN • SAVANYÚ

TÚL DURVA

TÚL KEVÉS

TÚL KIS  
ERŐKIFEJTÉS

KEVESEBB, MINT  
20 MÁSODPERC

## A KÚPOS KÁVÉDARÁLÓ BEÁLLÍTÁSA

Az Ön Sage® kávéfőzője lehetővé teszi az őrlési tartomány kibővítését a felső őrlőkö módosításával. Javasoljuk, hogy egyszerre csak egy beállítást módosítson.



Oldja ki a tartályt.

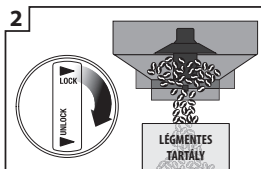

Helyezze át a tartályt egy edény fölé, és a tartály zárendszerének elfordításával ürítse ki a kávészemeteket az edénybe.

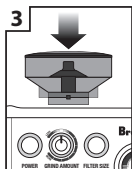

Tegye vissza a tartályt.

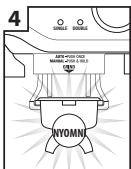

Indítsa el a darálót, amíg ki nem ürül.

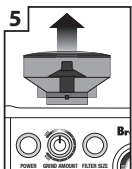

Vegye ki a tartályt.



Távolítsa el a felső őrlőkövet.

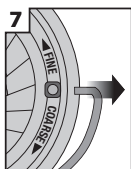

Távolítsa el a daráló két oldalán levő fogantyút.



Fordítsa el a felső daráló állítható részét 1 számmal COARSE (durvább) vagy FINE (finomabb) irányba.



Illesse össze a számat a fogantyú nyílásával.

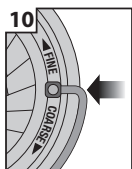

Tegye vissza a fogantyút az őrlőkőre.



Tegye vissza a darálóba a felső őrlőkövet.

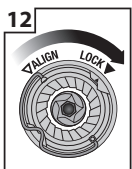

Rögzítse a felső őrlőkövet.

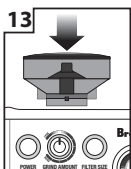

Tegye fel a tartályt.



Rögzítse a tartályt a kávéfőzőben.

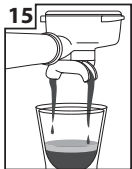

Ellenőrizze a főzést.

## TEJHABOSÍTÁS

A tejhabosításnak két szakasza van. Az első szakasz a tej felmelegítése a levegővel való dúsításhoz, a második pedig a habosítás a selymesen sima struktúra elérése érdekében. Ezt a két lépést kell egyesíteni.

- Mindig friss hideg tejet használjon.
- A habosító edényt csak a fej alsó részén lévő "V" jelig töltsse meg.
- A gőzfűvókát fordítsa a csepegtetőrács fölé, és fordítsa el a kapcsolót gőz állásba, hogy a gőzfűvókát megtisztítsa a kicsapódó víztől.
- A kontroll-lámpa villogni kezd, ami azt jelenti, hogy a kávéfőző melegszik. Ez idő alatt a fűvókából lecsapódott víz folyhat. Ez normális jelenség. Amint a kontroll-lámpa abbahagyja a villogást, a fűvóka használható gőzkibocsátásra.



### MEGJEGYZÉS

Ha a kávéfőző gőzt bocsát ki, hallani a szivattyú hangját is. Ez normális jelenség a 15-baros olasz szivattyúnál.

- Mielőtt a gőzfűvókát beleteszi a tejsbe, szakítsa meg a gőzkibocsátást a vezérlő kikapcsolt állásba forgatásával. Ezzel megakadályozza a tej kifröccsenését az edényéből (ha a gőz ismételt bekapcsolása előtti megszakítás hosszabb, mint 8 másodperc, a gőz üzemmód befejeződik). Tegye a gőzfűvókát a tejsbe, fordítsa a vezérlőt gőz állásba és kezdje melegíteni és habosítani a tejet.
- A gőzfűvóka végét tartsa éppen csak a tej szintje alatt, amíg a tej nem kezd az óramutató járásának megfelelő irányba örvényleni és spirálisan forogni.
- Lassan húzza ki a fűvókát éppen csak a tej szintjéhez, miközben a tej forog. A fűvóka így éppen csak hozzáér a tej felszínéhez és légbuborékokat kezd fújni a tejsbe. Óvatosan kihúzhatja a gőzfűvóka végét a tej felszíne fölé is, hogy meggyorsítsa a tej forgását.
- Tartsa a gőzfűvóka végét a tej felszínén és forgása alatt, vagy éppen a felszínén.

Habosítsa a tejet, amíg el nem éri a megfelelő térfogatot.

- Most sülyessze a gőzfűvókát mélyebben a tejsbe, hogy átmelegedjen az edény alsó része is, de tartsa fenn a tej folyamatos forgását. A tej megfelelő hőmérséklete 60-65 °C, ezt a hőmérsékletet felismeri, ha hozzáér az edény aljához.
- Fordítsa a gőzvezérlőt I állásba, mielőtt kivesszi a gőzfűvókát a tejsből.
- Az edényt a felhabosított tejszel tegye félre, a gőzvezérlőt fordítsa gőz állásba és a gőzfűvóka gőzével tisztítsa meg a tejmaradéktól. Aztán törölje meg egy nedves ronggyal.
- A tejs edényt ütögesse a konyhapulthoz, hogy eltávolítsa a nem kívánt buborékokat.
- Forgassa meg az edényt, hogy a tej textúrája sima és egyenletes legyen.
- Öntse a tejet közvetlenül a kávéba.
- A siker kulcsa, hogy gyorsan kell dolgozni, mielőtt a tejs hab összeesik.



### TIPP

A víz automatikusan a csepptálcába ürül, ami biztosítja az optimális vízhőmérsékletet a kávéfőzéshez. Ez normális jelenség. Ha vizet vesz észre a készülék körül, győződjön meg róla, hogy a csepptálcát a gőz vagy forró víz funkció után megfelelően tette vissza.



### TANÁCSOK ÉS ÖTLETEK

- Használjon frissen pörkölt kávébabot, amelyen fel van tüntetve a pörkölés dátuma, és használja fel a pörköléstől számított 2 héten belül.
- Csak közvetlenül főzés előtt őrölje meg a kávé, mert az őrölt kávé hamar elveszti ízét és zamatát.
- A kávészemeket hűvös, sötét és száraz helyen tárolja. Lehetőség szerint tartsa vákuumos edényben.
- Kis adagokban vásárolja a szemeskávét, hogy csökkentse a tárolás időtartamát, ne tartson többet otthon, mint egy heti adagot.



## Karbantartás és tisztítás



### FIGYELEM

**A KÉSZÜLÉK  
TISZTÍTÁSA ELŐTT  
BIZONYOSODJON MEG  
RÓLA, HOGY KI VAN  
KAPCSOLVA, KIHÚLT,  
ÉS A KÁBELE KI VAN  
HÚZVA A HÁLÓZATI  
ALJZATBÓL.  
A TISZTÍTÁSHOZ  
NE HASZNÁLJON  
BENZINT, OLDÓSZERT,  
ALKÁLI TISZTÍTÓSZERT  
VAGY HASONLÓ  
FOLYADÉKOT.  
TARTSA BE AZ EBBEN  
A FEJEZETBEN  
ISMERTETETT  
ELŐÍRÁSOKAT.**

#### A VÍZSZŰRŐ BEHELYEZÉSE

- Vegye ki, és dobja ki a használt vízsűrőt.
- Mossa le a tartót hideg víz alatt.
- Tegye a vízsűrőt a tartó felső részébe.

Az alsó részt helyezze alá, és kattintsa be – ld. az alábbi ábrákat.

- A vízsűrő tartóját tegye be a víztartályba úgy, hogy a tartó alsó része össze legyen illesztve a víztartály belsejében levő adapterrel. Nyomja lefelé a vízsűrő tartóját, hogy stabilan üljön az adapteren.
- Töltse meg a tartályt hideg vízzel, mielőtt behelyezi és rögzíti a kávéfőzőben.



### MEGJEGYZÉS

Vízsűrő vásárlása ügyében forduljon az eladóhoz.

#### TISZTÍTÁSI CIKLUS

A kávéfőző tisztítási ciklussal rendelkezik, amit rendszeresen végre kell hajtani. Ha végre kell hajtani a tisztítási ciklust, automatikusan kigyullad a CLEAN ME kontroll-lámpa.

1. Tegye a tisztítólemezt az 1 vagy 2 csésze kávé készítésére való szűrőbe.
2. Tegye a szűrőt a karba.
3. Helyezzen 1 tisztítótablettát a szűrőbe.
4. Rögzítse a kart a gőzölőfejhez.
5. Kapcsolja ki a kávéfőzőt.
6. Nyomja meg egyszerre, és tartsa lenyomva az 1 és 2 csésze gombját és a POWER gombot kb. 3 másodpercig.
7. A tisztítási ciklus elindul, és kb. 5 percig fog tartani. Amint vége, 3 hangjelzés hallatszik. Vegye ki a kart, és győződjön meg róla, hogy a tablettát teljesen feloldódott. Amennyiben a tablettát nem oldódott fel teljesen, ismétlje meg az 5 - 7. lépést, amíg a tablettát fel nem oldódik.

## VÍZKÖMENTESÍTÉS

1. Győződjön meg róla, hogy a kávéfőző ki van kapcsolva.
2. Távolítsa el a szűrőtartót a víztartályból.
3. 1 l meleg vízben oldjon fel 1 zacskó vízköoldó szert. Keverje el. Öntse az oldatot a víztartályba.
4. Ellenőrizze, hogy a kar nincs-e behelyezve a gőzölőfejbe. A gőzölőfej és gőzfúvóka alá tegyen egy nagyobb edényt.
5. Nyomja meg a POWER gombot a kávéfőző bekapcsolásához. Amint a kávéfőző elérte az optimális hőmérsékletet a főzéshez, és minden gomb kigyullad, a kézi főzés elindításához nyomja meg, és tartsa lenyomva az 1 csésze gombját. Várja meg, amíg az oldat kb. fele átfolyik a gőzölőfejen, majd engedje el a gombot.
6. Fordítsa a gőz/forró víz kapcsolót forró víz állásba, és hagyja, hogy az oldat kb. 30 másodpercig folyjon. Fordítsa vissza a kezelógombot I állásba.
7. Fordítsa a gőz/forró víz kapcsolót gőz állásba, és hagyja, hogy a gőzfúvókából kb. 2 percig gőz távozzon. Állítsa vissza a kezelógombot kikapcsolt helyzetbe.
8. Ha még maradt oldat a tartályban, nyomja meg, és tartsa lenyomva az 1 csésze gombját, és hagyja, hogy az oldat átfolyjon a gőzölőfejen, amíg a tartály ki nem ürül, és a gőzölőfejből nem távozik semmi.
9. A vízkömentesítés befejezése után vegye ki a víztartályt, alaposan öblítse le, majd töltsen meg tiszta hideg vízzel. A 6–8 lépések segítségével öblítse át a kávéfőzőt.



## FIGYELEM

**A KÁVÉFŐZŐT,  
A TÁPKÁBELT ÉS  
A CSATLAKOZÓDUGÓT  
SOHA NE MERÍTSE  
VÍZBE VAGY MÁS  
FOLYADÉKBA.  
VÍZKÖMENTESÍTÉS  
KÖZBEN  
A VÍZTARTÁLYT NE  
VEGYE KI, ÉS NE  
HAGYJA TELJESEN  
KIÜRÜLNI.**

## BEÉPÍTETT KÚPOS KÁVÉDARÁLÓ

A daráló tisztítási ciklusa eltávolítja a darálóból az olajmaradványokat, amelyek negatívan befolyásolhatják a kávészemek őrlését.

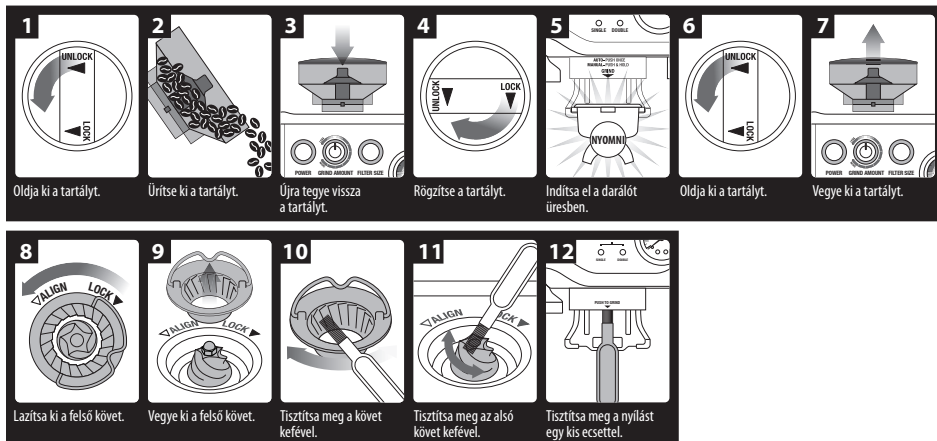

## A KÚPOS KÁVÉDARÁLÓ HALADÓ TISZTÍTÁSA

Végezze el ezt a lépést, ha az őrlőkövek megakadtak, vagy az őrölt kávént kieresztő nyílás eltömődött.

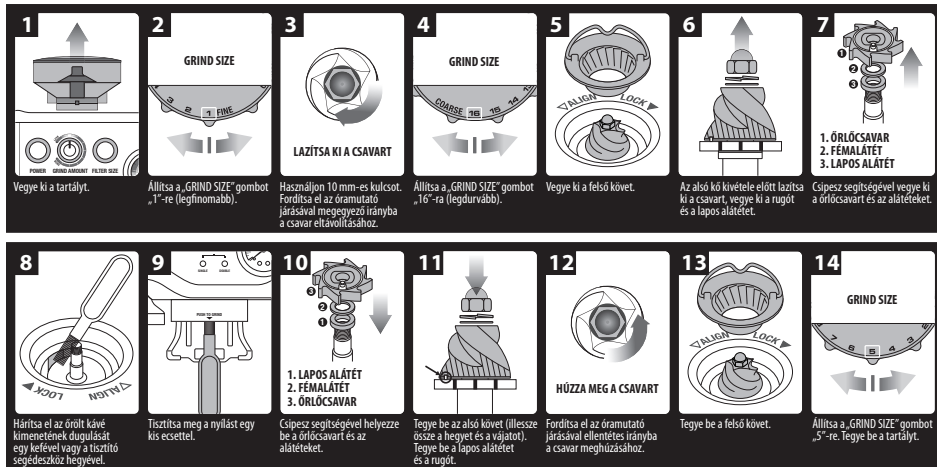

**FIGYELEM**

**LEGYEN ÓVATOS A KÖVEKKEL, MIVEL NAGYON ÉLESEK.**

## A GŐZFÚVÓKA TISZTÍTÁSA

A gőzfúvókát rögtön a tej habosítása után meg kell tisztítani.

- Törölje meg a gőzfúvókát nedves törleronggyal, majd fordítsa a gőzfúvókát a csepptálca fölé, és rövid időre kapcsolja be a gőz funkciót a gőzfúvóka kitisztításához. Ezzel eltávolítja a tejmaradványokat a gőzfúvóka belsejéből.
- Győződjön meg róla, hogy a gőz- és forróvíz-vezérlő kikapcsolt állásban van. Nyomja meg a POWER gombot a kikapcsoláshoz, és hagyja kihűlni a kávéfőzőt.

- Ha a gőzfúvóka még mindig el van dugulva, a tisztító segédeszköz tujével tisztítsa meg az eldugult nyílást.
- Ha a fúvóka továbbra is el van dugulva, a tisztító segédeszköz közepén levő nyílás segítségével szerelje le a gőzfúvóka végét.
- Csavarja le a gőzfúvóka végét a tisztító segédeszköz segítségével.
- Merítse a gőzfúvóka végét forró vízbe, és a tisztító segédeszköz tujével tisztítsa meg a gőzfúvóka végét. Tegye vissza a gőzfúvókára és rögzítse a tisztító segédeszköz segítségével.



## A SZŰRŐK ÉS A KAR TISZTÍTÁSA / DUGULÁS ELHÁRÍTÁSA

- Rendszeresen végezze el a gőzölőfej tisztítását a ráerősített karral és a beletett szűrővel együtt, hogy eltávolítsa a kávémaradékokat. Ha a szűrő apró nyílásai eldugulnak, a tisztító segédeszköz tujével kitisztíthatja őket.

- Ha még mindig el vannak dugulva, oldjon fel meleg vízben egy tisztítótablettát, és ebben az oldatba tegye bele a szűrőket karral együtt kb. 20 percre. Alaposan öblítse le.

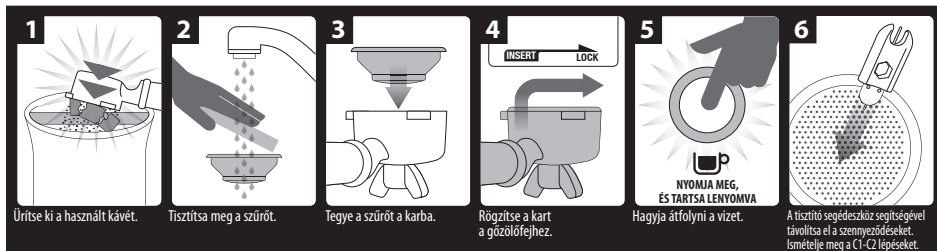

## A GŐZÖLŐFEJ ÉS A ROZSDAMENTES RÁCS TISZTÍTÁSA

- A gőzölőfejet és a benne levő rozsdamentes rácsot rendszeresen törölje le meleg vízbe mártott puha szivaccsal, hogy eltávolítsa a kávémaradványokat.
- Rendszeresen öblítse át a kávéfőzőt. Tegye a szűrőt örölt kávé nélkül a karba, majd a gőzölőfejbe. Nyomja meg, és tartsa lenyomva az 1 csésze gombját, és folyasson át egy kevés vizet. Öblítse le, hogy eltávolítsa a kávémaradványokat.

## A CSEPTÁLCÁ ÉS A TARTOZÉKFIÓK TISZTÍTÁSA

- A csepptálcát ki lehet venni, ki lehet önteni és ki lehet tisztítani minden használat után, vagy ha megjelenik az Empty Me! kijelzés.
- Távolítsa el a rácsot és az EMPTY ME! kijelzőt a tálcáról. Távolítsa el a kávémaradványokat a száraz részből a kukába. A csepptálcát mossa el meleg vízben kevés mosogatószerrel, öblítse le és törölje szárazra. Az EMPTY ME! kijelzőt az oldalsó símben felfelé húzva veheti ki a csepptálcáról.
- A tartozékok fiókja a csepptálca mögött található, és a csepptálca kivétele után kiveheti a tartozékok fiókját is. A tartozékok fiókját vegye ki és törölje át puha, enyhén megnedvesített szivaccsal (ne használjon durva tisztítószert, drótkefét, drótszivacsot stb.).



### MEGJEGYZÉS

Minden alkatrészt mosson el meleg vízben egy kevés mosogatószerrel. Ne használjon durva tisztítószert, drótkefét vagy szivacsot, amelyek megkarcolhatják a felületet. A kávéfőző egyetlen alkatrésze sem mosható mosogatógépből.

## A KÜLSŐ FELÜLET ÉS A CSÉSZEMELEGÍTŐ FELÜLET TISZTÍTÁSA

A külső felületet és a csészemelegítő felületet törölje át puha, enyhén megnedvesített szivaccsal. Használjon puha, száraz rongyot. Ne használjon durva tisztítószert, drótkefét, drótszivacsot stb., mert felsérthetik a felületet.

## A KÁVÉFŐZŐ TÁROLÁSA

Tárolás előtt nyomja meg a POWER gombot a kávéfőző kikapcsolásához, fordítsa a gőz és forróvíz-vezérlőt kikapcsolt állásba, kapcsolja ki a tápellátást, és húzza ki a tápkábelt a hálózathoz. Vegye ki a fel nem használt szemeskávét a tárolóból, tisztítsa ki a tárolót (ld. az útmutató előző részét), ürítse ki a víztartályt, és tisztítsa le a csepptálcát.

Győződjön meg róla, hogy a kávéfőző kihűlt, tiszta és száraz.

A tartozékokat tegye a helyükre vagy a tartozékok fiókjába. Függőleges helyzetben tárolja. Ne helyezzen semmilyen tárgyat a kávéfőzőre.



## FIGYELEM

**SE A TÁPKÁBELT, SE A CSATLAKOZÓT, SE A KÉSZÜLÉKET NE MERÍTSE VÍZBE VAGY MÁS FOLYADÉKBA. A VÍZTARTÁLYT VEGYE KI VAGY TELJESEN ÜRÍTSE KI VÍZKÖMENTESÍTÉS ELŐTT.**



## AZ IMBUSZKULCS HASZNÁLATA

Az optimális főzési eredmény biztosítása érdekében idővel ki kell cserélni a gőzölőfej körül levő szilikon tömítést.

1. A POWER gomb megnyomásával kapcsolja ki a kávéfőzőt. Húzza ki a tápkábelt a hálózati aljzathoz.
2. Óvatosan vegye ki a víztartályt és a cseptálcát, legyen különösen óvatos, ha tele vannak vízzel.
3. Egy csavarhúzó segítségével távolítsa el a gőzölőfejben levő csavar közepén összegyűlt szennyeződések.
4. Dugja be az imbuszkulcs rövidebbik végét a csavarba. Fordítsa el az óramutató járásával ellentétes irányba a csavar kioldásához.

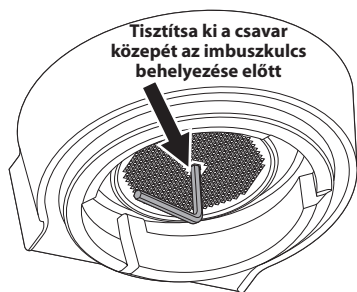

5. A csavar kioldása után óvatosan vegye ki és tegye félre a csavart, a gőzölőfej rozsdamentes rácsát és a sötét diszperziós alátétet. Jegyezze meg vagy jelölje meg, hogy a rozsdamentes rács és az alátét melyik oldala néz lefelé. Ez megkönnyíti majd az összeállítást. Meleg vízben mossa meg, majd öblítse le a gőzölőfej rácsát és a diszperziós alátétet.

6. Kézvel vagy egy hosszú csipesz segítségével vegye ki a szilikon tömítést. Tegye be az új tömítést a lapos oldalával először úgy, hogy a bordázott rész Ön felé nézzen.

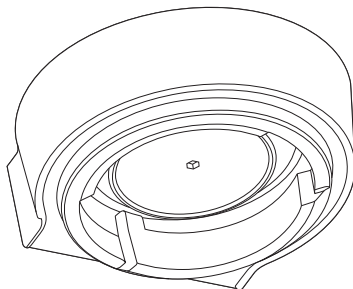

7. Tegye fel a diszperziós alátétet, a gőzölőfej rácsát, majd végül a csavart. Kézvel, majd az imbuszkulcs segítségével csavarozza be. Alaposan húzza meg.
8. Tegye be újra a cseptálcát és a víztartályt.

Ha tömítést szeretne vásárolni, forduljon a Sage® márka szervizközpontjához, vagy a forgalmazóhoz.



## Hibaelhárítás

Ebben a fejezetben megtalálja azokat a leggyakoribb hibákat, amelyekkel a készülék használata során találkozhat. Ha a hibáról nem történik említés, vagy ha a felsoroltak között van, de továbbra is fennáll, ne használja a kávéfőzőt, húzza ki a tápkábelt a hálózati csatlakozóból, és forduljon szakszervizhez.

**SEMMI ESETRE SE JAVÍTSA A KÁVÉFŐZŐT MAGA, ÉS NE IS SZEDJE SZÉT. NEM TARTALMAZ A FELHASZNÁLÓ ÁLTAL JAVÍTHATÓ ALKATRÉSZEKET.**

PROBLÉMA	LEHETSÉGES OK	MEGOLDÁS
A kávéfőző nem melegszik, a gőz kontroll-lámpája villog, ha a kávéfőző be van kapcsolva.	<ul style="list-style-type: none"><li>A gőz és forróvíz-vezérlő nincs kikapcsolt állásban.</li></ul>	<ul style="list-style-type: none"><li>Állítsa vissza a kezelőgombot kikapcsolt helyzetbe. A kávéfőző megkezdí a melegítés normál folyamatát.</li></ul>
A víz nem folyik ki a gőzölőfejből. A készülék nem ad forró vizet.	<ul style="list-style-type: none"><li>A kávéfőző még nem érte el az üzemi hőmérsékletet.</li></ul>	<ul style="list-style-type: none"><li>Várja meg, amíg a kávéfőző felmelegszik, és eléri az üzemi hőmérsékletet. A POWER gomb háttérvilágítása abba hagyja a villogást, és minden gomb kigyullad, amint a kávéfőző felkészült.</li></ul>
	<ul style="list-style-type: none"><li>A víztartály üres.</li></ul>	<ul style="list-style-type: none"><li>Töltsön vizet a víztartályba.</li></ul>
	<ul style="list-style-type: none"><li>A víztartály nincs jól elhelyezve a kávéfőzőben.</li></ul>	<ul style="list-style-type: none"><li>Megfelelően tegye be a tartályt a kávéfőzőbe.</li></ul>
	<ul style="list-style-type: none"><li>A kávéfőzőt vízkömentesíteni kell.</li></ul>	<ul style="list-style-type: none"><li>Végezze el a vízkömentesítést, az eljárást a 109. oldalon olvasható.</li></ul>
	<ul style="list-style-type: none"><li>A kávé túl finomra van őrölve / a szűrőben túl sok kávé van / a kávé túlzottan le van nyomva / a szűrő eltömődött.</li></ul>	<ul style="list-style-type: none"><li>Lásd alább.</li></ul>
A kávé nem folyik át.	<ul style="list-style-type: none"><li>A kávé túl finomra van őrölve.</li></ul>	<ul style="list-style-type: none"><li>Győződjön meg róla, hogy a megfelelő őrlési fokozatot állította be, 96. oldal.</li></ul>
	<ul style="list-style-type: none"><li>A szűrőben túl sok kávé van.</li></ul>	<ul style="list-style-type: none"><li>Csökkentse az őrölt kávé mennyiségét. Kövesse „A kávé mennyiségének beállítása” és „Az őrlés finomságának beállítása” részekben, a 96. oldalon leírt utasításokat.</li></ul>
	<ul style="list-style-type: none"><li>A kávé túl erősen van lenyomva.</li></ul>	<ul style="list-style-type: none"><li>Kb. 15–20 kg erővel nyomja le.</li></ul>
	<ul style="list-style-type: none"><li>A víztartály üres.</li></ul>	<ul style="list-style-type: none"><li>Töltsön vizet a víztartályba.</li></ul>
	<ul style="list-style-type: none"><li>A víztartály nincs jól elhelyezve a kávéfőzőben.</li></ul>	<ul style="list-style-type: none"><li>Megfelelően tegye be a tartályt a kávéfőzőbe.</li></ul>

PROBLÉMA	LEHETSÉGES OK	MEGOLDÁS
	<ul style="list-style-type: none"> <li>Eldugult a szűrő.</li> </ul>	<ul style="list-style-type: none"> <li>A tisztító segédeszköz tüje segítségével kitisztíthatja a szűrő nyílásait.</li> <li>Ha még mindig el vannak dugulva, oldjon fel meleg vízben egy tisztítótablettát, és ebben az oldatba tegye bele a szűrőket karral együtt kb. 20 percre. Alaposan öblítse le.</li> </ul>
	<ul style="list-style-type: none"> <li>A kávéfőzőt vízkömentesíteni kell.</li> </ul>	<ul style="list-style-type: none"> <li>Végezze el a vízkömentesítést, az eljárás a 109. oldalon olvasható.</li> </ul>
<b>A kávé túl hamar kifolyik.</b>	<ul style="list-style-type: none"> <li>A kávé túl durvára van őrölve.</li> </ul>	<ul style="list-style-type: none"> <li>Finomabbra állítsa be az őrlést. Kövesse „Az őrlés finomságának beállítása” és az „Alulfőzött kávé” részekben leírt utasításokat.</li> </ul>
	<ul style="list-style-type: none"> <li>A szűrőben nincs elég őrölt kávé.</li> </ul>	<ul style="list-style-type: none"> <li>Növelje az őrölt kávé mennyiségét. Kövesse „Az őrölt kávé mennyiségének beállítása” és az „Alulfőzött kávé” részekben leírt utasításokat.</li> </ul>
	<ul style="list-style-type: none"> <li>A kávé nincs eléggé lenyomva.</li> </ul>	<ul style="list-style-type: none"> <li>Kb. 15–20 kg erővel nyomja le.</li> </ul>
<b>A kávé a kar szélénél folyik.</b>	<ul style="list-style-type: none"> <li>A kar nincs rendesen a gőzölőfejre rögzítve.</li> </ul>	<ul style="list-style-type: none"> <li>Győződjön meg róla, hogy a kar megfelelően van behelyezve. A nyíl irányába elforgatva enyhe ellenállást kell éreznie.</li> </ul>
	<ul style="list-style-type: none"> <li>A kar peremén őrölt kávé maradt.</li> </ul>	<ul style="list-style-type: none"> <li>Távolítsa el a kávémaradványokat a szűrő és a kar pereméről, hogy a kar tömítése megfelelő legyen.</li> </ul>
	<ul style="list-style-type: none"> <li>A szűrőben túl sok kávé van.</li> </ul>	<ul style="list-style-type: none"> <li>Csökkentse az őrölt kávé mennyiségét. Kövesse „Az őrölt kávé mennyiségének beállítása” részben leírt utasításokat.</li> </ul>
	<ul style="list-style-type: none"> <li>Ki kell cserélni a gőzölőfejben levő szilikon tömítést, hogy a kar tömítése megfelelő legyen a gőzölőfejben.</li> </ul>	<ul style="list-style-type: none"> <li>Kövesse „Az imbuszkulcs használata” részben leírt utasításokat.</li> </ul>
<b>A kávéfőző nem ad gőzt.</b>	<ul style="list-style-type: none"> <li>A kávéfőző még nem érte el az üzemi hőmérsékletet.</li> </ul>	<ul style="list-style-type: none"> <li>Várja meg, amíg a kávéfőző felmelegszik, és eléri az üzemi hőmérsékletet. A gőz kontroll-lámpája villogni kezd, ami jelzi, hogy a kávéfőző melegszik a gőzkibocsátáshoz. Ez idő alatt a fűvókából lecsapódott víz folyhat. Ez természetes jelenség.</li> </ul>
	<ul style="list-style-type: none"> <li>A víztartály üres.</li> </ul>	<ul style="list-style-type: none"> <li>Töltsön vizet a víztartályba.</li> </ul>
	<ul style="list-style-type: none"> <li>A víztartály nincs jól elhelyezve a kávéfőzőben.</li> </ul>	<ul style="list-style-type: none"> <li>Megfelelően tegye be a tartályt a kávéfőzőbe.</li> </ul>
	<ul style="list-style-type: none"> <li>A kávéfőzőt vízkömentesíteni kell.</li> </ul>	<ul style="list-style-type: none"> <li>Végezze el a vízkömentesítést, az eljárás a 109. oldalon olvasható.</li> </ul>

PROBLÉMA	LEHETSÉGES OK	MEGOLDÁS
A kávéfőző nem ad gőzt.	• A gőzfűvóka el van tömődve.	• Kövesse "A gőzfűvóka tisztítása" részben leírt utasításokat.
	• A gőz/forró víz kapcsoló nem gőz állásban van.	• Fordítsa a kapcsolót a megfelelő, gőz állásba.
A kávé nem elég forró.	• A csészék nincsenek eléggé előmelegítve.	• Öblítse le a csészéket forró vízben, és helyezze őket a csészeemelegítő felületre.
	• A kar hideg.	• Öblítse le a kart forró víz alatt. Törölje szárazra.
	• A tej nem elég meleg (cappuccino vagy latté készítésekor).	• Melegítse fel megfelelően a tejet.
	• A kávéfőzőt vízkömentesíteni kell.	• Végezze el a vízkömentesítést, az eljárás a 109. oldalon olvasható.
A kávének nincs habja.	• A kávé túl erősen van lenyomva.	• Kb. 15–20 kg erővel nyomja le.
	• A kávé túl durvára van őrölve.	• Finomabbra állítsa be az őrlést. Kövesse „Az őrlés finomságának beállítása” és az „Alulfőzött kávé” részekben leírt utasításokat.
	• A kávészemek vagy az őrölt kávé már nem friss.	• Ha szemeskávét használ, vásároljon mindig frissen pörkölt kávébabot, amelyen fel van tüntetve a pörkölés dátuma, és használja fel a pörköléstől számított 2 héten belül. • Az előre megőrölt kávé egy héten belül használja fel.
	• Eldugult a szűrő.	• A tisztító segédeszköz tüje segítségével kitisztíthatja a szűrő nyílásait. • Ha még mindig el vannak dugulva, oldjon fel meleg vízben egy tisztítótablettát, és ebben az oldatba tegye bele a szűrőket karral együtt kb. 20 percre. Alaposan öblítse le.
	• Szimpla fenekű szűrőt használt az előre megőrölt kávéhoz.	• Ügyeljen rá, hogy dupla fenekű szűrőt használjon az előre megőrölt kávéhoz.
A cseptálca túl hamar megtelik.	• Ennek oka az automatikus vízkieresztés gőz vagy forró víz használata után. A víz gőz vagy forró víz használata után automatikusan kiürül a thermocoilból, hogy optimális hőmérséklet mellett készíthesse a kávé.	• Aggodalomra nincs ok, ez normális jelenség.

PROBLÉMA	LEHETSÉGES OK	MEGOLDÁS
Főzés vagy tejjhabosítás közben hallani a szivattyút.	<ul style="list-style-type: none"> <li>Ez normális jelenség, ha a 15-baros olasz szivattyú működik.</li> </ul>	<ul style="list-style-type: none"> <li>Aggodalomra nincs ok, ez normális jelenség.</li> </ul>
	<ul style="list-style-type: none"> <li>A víztartály üres.</li> <li>A víztartály nincs jól elhelyezve a kávéfőzőben.</li> </ul>	<ul style="list-style-type: none"> <li>Töltsön vizet a víztartályba.</li> <li>Megfelelően tegye be a tartályt a kávéfőzőbe.</li> </ul>
A kávéfőzőből folyik a víz.	<ul style="list-style-type: none"> <li>Ennek oka az automatikus vízkieresztés gőz vagy forró víz használata után. A víz gőz vagy forró víz használata után automatikusan kiürül a thermocoilból, hogy optimális hőmérséklet mellett készíthesse a kávét.</li> </ul>	<ul style="list-style-type: none"> <li>Győződjön meg róla, hogy a cseptálcá megfelelően van visszatéve a gőz vagy forró víz funkció után.</li> <li>Üritse ki a cseptálcát.</li> </ul>
	<ul style="list-style-type: none"> <li>A víztartály nincs jól elhelyezve a kávéfőzőben.</li> <li>Ki kell cserélni a gőzölőfejben levő szilikon tömítést, hogy a kar tömítése megfelelő legyen a gőzölőfejben.</li> </ul>	<ul style="list-style-type: none"> <li>Megfelelően tegye be a tartályt a kávéfőzőbe.</li> <li>Kövesse „Az imbuszkulcs használata” részben leírt utasításokat.</li> </ul>
A kávéfőző be van kapcsolva, de nem működik.	<ul style="list-style-type: none"> <li>Aktiválódott a biztonsági hőbiztosíték, mert a szivattyú vagy a daráló túlmelegedett.</li> </ul>	<ul style="list-style-type: none"> <li>Nyomja meg a POWER gombot a kávéfőző kikapcsolásához, és húzza ki a tápkábelt a hálózathoz. Hagyja hűlni 30-60 percig.</li> <li>Ha a gond továbbra is fennáll, forduljon a szervizközpontoz.</li> </ul>
A daráló nem őröl.	<ul style="list-style-type: none"> <li>A tartályban nincsenek kávészemek.</li> </ul>	<ul style="list-style-type: none"> <li>Töltse meg a szemeskávét friss kávészemekkel.</li> </ul>
	<ul style="list-style-type: none"> <li>A daráló edénye vagy a kivezetése eldugult.</li> </ul>	<ul style="list-style-type: none"> <li>Tisztítsa ki a daráló edényét vagy a kivezetést.</li> <li>Kövesse "A kúpos kávédaráló haladó tisztítása" részben leírt utasításokat.</li> </ul>
	<ul style="list-style-type: none"> <li>A darálóban víz vagy nedvesség van.</li> </ul>	<ul style="list-style-type: none"> <li>Tisztítsa ki a daráló edényét vagy a kivezetést.</li> <li>Kövesse "A kúpos kávédaráló haladó tisztítása" részben leírt utasításokat.</li> <li>Győződjön meg róla az összerakás előtt, hogy az őrlőkövek teljesen szárazak. Ha lehetséges, használjon hajszáritót a legalacsonyabb fokozaton, hogy eltávolítsa a szennyeződések a darálóból.</li> </ul>

<b>PROBLÉMA</b>	<b>LEHETSÉGES OK</b>	<b>MEGOLDÁS</b>
A FILTER SIZE kontroll-lámpa villog.	<ul style="list-style-type: none"> <li>A szemeskávétartály nem jól van betéve.</li> </ul>	<ul style="list-style-type: none"> <li>Vegye ki a tartályt, ellenőrizze az alsó részt, és helyezze vissza a kávéfőzőbe.</li> </ul>
A daráló túl sok/kevés kávé őröl.	<ul style="list-style-type: none"> <li>Rosszul van beállítva az őrölt kávé mennyisége.</li> </ul>	<ul style="list-style-type: none"> <li>A GRIND AMOUT kapcsoló segítségével növelje vagy csökkentse az őrölt kávé mennyiségét. Kövesse „Az őrölt kávé mennyiségének beállítása” és a „Főzési útmutató” részekben leírt utasításokat.</li> </ul>
Túl sok/kevés kávé fő ki.	<ul style="list-style-type: none"> <li>Rosszul választotta meg az őrölt kávé mennyiségének, finomságának vagy térfogatának beállítását.</li> </ul>	<ul style="list-style-type: none"> <li>Próbálja meg egymás után a következőket:</li> <li>Állítsa vissza a gyári beállítást, kövesse „A gyári beállítás visszaállítása” részben leírt utasításokat.</li> <li>Módosítsa a kávé mennyiségét. Kövesse „A kávé programozása” részben leírt utasításokat.</li> <li>Módosítsa az őrölt kávé mennyiségét vagy az őrlési finomságot. Kövesse „Az őrlés finomságának beállítása” és „Az őrölt kávé mennyiségének beállítása” részben leírt utasításokat.</li> </ul>
A daráló hangos zajt ad ki.	<ul style="list-style-type: none"> <li>A darálóba idegen tárgy került vagy eldugult.</li> </ul>	<ul style="list-style-type: none"> <li>Vegye ki a darálót, ellenőrizze az alsó részt, hogy nem dugult-e el. Szükség esetén tisztítsa meg az edényt és az őrölt kávé kimenetét. Kövesse „A kúpos kávédaráló tisztítása” részben leírt utasításokat.</li> </ul>



## Milyen kávét kellene kipróbálnia

### CAPPUCCINO

Egy adag eszpresszó habosított tejjel, csokoládéporral díszítve. A csésze mérete 150–220 ml.



### MACCHIATO

Hagyományosan kis csészékben szolgálják fel, de a macchiátót fel lehet szolgálni magas pohárban is, tejjel vagy tejhabbal.



### ESPRESSO

Intenzív és aromás, "short black" néven is ismert, kis csészében vagy pohárban szolgálják fel.



### LONG BLACK

Először forró vizet öntsön, majd egy adag eszpresszót (simát vagy duplát), ezzel megőrizheti a habot.



### LATTÉ

A Latté egy adag eszpresszóból és felhabosított tejből, valamint kb. 10 mm habból áll. A pohár mérete 200–220 ml.



### RISTRETTO

A ristretto nagyon kis eszpresszó, kb. 15 ml, amely kitűnik intenzív ízével és aromájával.





## Spis treści

- 125 Opis Twojego nowego urządzenia
- 128 Obsługa Twojego nowego urządzenia
- 142 Konserwacja i czyszczenie
- 148 Rozwiązywanie problemów
- 153 Polecane rodzaje kawy

## WAŻNE ZALECENIA DOTYCZĄCE BEZPIECZEŃSTWA

W Sage® zdajemy sobie sprawę z wagi bezpieczeństwa. Projektujemy i wybieramy urządzenia przede wszystkim z uwagą na Twoje bezpieczeństwo. Prosimy jednak o zachowanie ostrożności i przestrzeganie poniższych zaleceń

dotyczących bezpieczeństwa podczas użytkowania urządzenia elektrycznego.

## WAŻNE ZALECENIA

PODCZAS  
UŻYTKOWANIA  
URZĄDZEŃ  
ELEKTRYCZNYCH  
NALEŻY PRZESTRZEGAĆ  
PODSTAWOWYCH  
ZALECEŃ  
DOTYCZĄCYCH  
BEZPIECZEŃSTWA:

- Przed pierwszym użyciem upewnij się, że napięcie w gniazdku sieciowym odpowiada napięciu podanemu na tabliczce znamionowej na spodzie urządzenia. W razie jakichkolwiek



- wątpliwości zwróć się do wykwalifikowanego elektryka.
- Dokładnie przeczytaj wszystkie instrukcje przed rozpoczęciem obsługi urządzenia i zachowaj je w bezpiecznym miejscu, by móc z nich skorzystać w przyszłości.
  - Przed pierwszym użyciem urządzenia usuń i w bezpieczny i ekologiczny sposób zlikwiduj wszelkie materiały pakunkowe i reklamowe. Skontroluj, czy urządzenie nie jest w żaden sposób uszkodzone. W żadnym przypadku nie używaj uszkodzonego urządzenia, urządzenia z uszkodzonym kablem zasilającym itp.
  - Aby wykluczyć ryzyko uduszenia małych dzieci, usuń opakowanie ochronne wtyczki kabla sieciowego tego urządzenia i w bezpieczny sposób je zlikwiduj.
  - Nie używaj urządzenia na krawędzi blatu roboczego lub stołu. Upewnij się, że powierzchnia jest równa, czysta i niespryskana wodą lub innym płynem.
  - Nie należy stawiać urządzenia na kuchence gazowej lub elektrycznej ani w jej pobliżu, ani w miejscach, gdzie mogłoby dotykać

- gorącego piecyka.
- Nie wkładaj żadnej części urządzenia do kuchenki gazowej, elektrycznej ani mikrofalowej, ani nie stawiaj na gorącej płycie gazowej lub elektrycznej.
  - Upewnij się, że urządzenie ustawiono na równej, czystej, suchej i stabilnej powierzchni, wytrzymałej na działanie wysokich temperatur. Nie stawiaj urządzenia na powierzchni pokrytej tkaniną lub podobnym materiałem. Nie stawiaj urządzenia w pobliżu ścian, zasłon lub innych materiałów wrażliwych na ciepło lub parę.

Minimalna odległość od takich powierzchni wynosi 20 cm.

- Nie korzystaj z urządzenia na metalowym podłożu, na przykład w zlewie.
- Podłączone gniazdko elektryczne musi być łatwo dostępne do ewentualnego odłączenia.
- Przed podłączeniem urządzenia do gniazdka elektrycznego i jego włączeniem skontroluj, czy jest kompletnie i prawidłowo zamontowane. Przestrzegaj wskazówek podanych w niniejszej instrukcji obsługi.
- Nie korzystaj z tego urządzenia przy pomocy programatora,

- czasowego włącznika ani jakiegokolwiek innej części włączającej urządzenie automatycznie.
- Nie używaj urządzenia w pobliżu źródeł wody, na przykład zlewu kuchennego, łazienki, basenu itp.
  - Nie dotykaj urządzenia mokrymi lub wilgotnymi rękami.
  - Nie pozostawiaj włączonego urządzenia bez nadzoru.
  - Korzystaj z wyrobu wyłącznie na równej powierzchni. Nie używaj urządzenia na powierzchni pochyłej i nie przemieszczaj go ani nie manipuluj nim, gdy jest włączone.
  - Nie dopuść do polania kabla zasilającego ani wtyczki wodą lub innym płynem.
  - Wyłącz urządzenie i odłącz kabel zasilający z gniazdka zawsze, gdy ma pozostać bez nadzoru, po zakończeniu używania, przed rozpoczęciem czyszczenia, przeniesieniem w inne miejsce, demontażem, składaniem lub przed magazynowaniem.
  - Do czyszczenia urządzenia nie używaj ostrych ani żrących środków czyszczących.
  - Utrzymuj wnętrze i powierzchnię urządzenia w czystości. Przestrzegaj wskazówek dotyczących

czyszczenia podanych w niniejszej instrukcji obsługi.

- Nie przetrzymuj ani nie używaj w tym urządzeniu ani w jego pobliżu żadnych materiałów wybuchowych ani łatwopalnych, np. sprejów z płynem łatwopalnym.
- Odłączając urządzenie z gniazdka sieciowego, zawsze pociągaj za wtyczkę, a nie za kabel zasilający.
- Używaj wyłącznie wyposażenia dostarczanego wraz z urządzeniem Sage®.
- Do zbiornika na wodę wlewaj tylko czystą, zimną wodę.

Nie używaj żadnych innych płynów. Nie zaleca się stosowania wody o dużym stopniu filtracji, demineralizowanej lub destylowanej, ponieważ mogłoby to wpłynąć na smak kawy i proces przyrządzania kawy w urządzeniu.

- Nie włączaj ekspresu, jeśli w zbiorniku nie ma wody.
- Przed przygotowaniem kawy sprawdź, czy uchwyt filtra jest mocno osadzony w głowicy zaparzającej.
- Nie zwalniaj uchwytu filtra podczas przygotowania kawy, ponieważ gorąca woda w urządzeniu jest pod ciśnieniem.

- Nie dotykaj gorących elementów. Przed rozpoczęciem czyszczenia lub przemieszczeniem ekspresu wyłącz go i pozostaw do wychłodzenia.
- Na górnej płycie ekspresu przeznaczonej do ogrzewania filiżanek nie kładź żadnych innych przedmiotów.
- Podczas pracy zachowaj szczególną ostrożność, ponieważ metalowe powierzchnie mogą się nagrzewać.
- Podczas odwapniania zachowaj szczególną ostrożność, aby nie oparzyć się wyrzucaną parą. Przed włączeniem funkcji odwapniania upewnij się, że

zamontowano ociekacz. Więcej informacji znajdziesz w dalszej części instrukcji.

## **WAŻNE WSKAZÓWKI DOTYCZĄCE BEZPIECZNEGO KORZYSTANIA ZE WSZYSTKICH URZĄDZEŃ ELEKTRYCZNYCH**

- Przed użyciem rozwiń całkowicie kabel zasilania.
- Nie przewieszaj kabla zasilającego przez krawędź stołu lub blatu roboczego. Zadbaj o to, aby nie dotykał gorących powierzchni ani się nie zaplątał.
- Ze względów bezpieczeństwa

zaleca się podłączenie urządzenia do samodzielnego obwodu elektrycznego, oddzielnego od innych urządzeń. Do podłączenia urządzenia do gniazdka sieciowego nie używaj rozdzielników ani przedłużaczy.

- Z tego urządzenia nie mogą korzystać dzieci. Urządzenie i jego zasilanie musi znajdować się poza zasięgiem dzieci.
- Z tego urządzenia mogą korzystać dzieci od 8 roku życia, o ile są one pod nadzorem lub zostały pouczone o korzystaniu z urządzenia w bezpieczny sposób i zdają sobie sprawę

z ewentualnego niebezpieczeństwa.

Czyszczenia i konserwacji przeprowadzanej przez użytkownika nie mogą wykonywać dzieci poniżej 8 roku życia ani dzieci, nad którymi nie jest sprawowany nadzór. Urządzenie i jego kabel zasilający należy przechowywać poza zasięgiem dzieci poniżej 8 roku życia.

- Z urządzenia mogą korzystać osoby o obniżonych zdolnościach fizycznych, percepcyjnych i umysłowych lub niewielkim doświadczeniu i wiedzy, o ile jest nad nimi sprawowany nadzór lub zostały one

- pouczone o korzystaniu z urządzenia w bezpieczny sposób i zdają sobie sprawę z ewentualnego niebezpieczeństwa. Dzieciom nie wolno bawić się urządzeniem.
- Zaleca się przeprowadzanie regularnych przeglądów urządzenia. Nie korzystaj z urządzenia, jeśli jest w jakikolwiek sposób uszkodzone lub jeśli uszkodzony jest kabel zasilający lub wtyczka. Wszelkie naprawy należy powierzyć najbliższemu autoryzowanemu serwisowi Sage®.
  - Urządzenie jest przeznaczone do użytku w domu.
  - Urządzenie nie jest przeznaczone do celów komercyjnych. Nie używaj tego urządzenia w poruszających się pojazdach ani na statkach, nie używaj go na zewnątrz, nie używaj go do innych celów niż ten, do którego zostało przeznaczone. W przeciwnym razie może dojść do obrażeń.
  - Nie zanurzaj urządzenia, kabla zasilającego ani wtyczki kabla w wodzie ani innych cieczach.
  - Jakąkolwiek konserwację wykraczającą poza zwykłe czyszczenie należy powierzyć autoryzowanemu serwisowi Sage®.

- Zaleca się zainstalowanie ochronnika przepięciowego (standardowy włącznik w gniazdku) w celu zagwarantowania zwiększonej ochrony podczas użytkowania urządzenia.  
Zalecamy instalację ochronnika przepięć (z nominalnym prądem szczytkowym max. 30 mA) w obwodzie elektrycznym, w którym urządzenie będzie użytkowane. Zwróć się do swego elektryka o specjalistyczną pomoc.
- Urządzenie i jego kabel doprowadzający należy przechowywać poza zasięgiem dzieci.



## OSTRZEŻENIE

- RYZYKO OPARZENIA
- BARDZO GORĄCA PARA POD CIŚNIENIEM
- NIE ZOSTAWIAJ DZIECI BEZ NADZORU!

## WAŻNE INFORMACJE DOTYCZĄCE FILTRA WODY

- Przechowuj filtr wody z dala od dzieci.
- Przechowuj filtr wody w suchym miejscu w oryginalnym opakowaniu.
- Nie narażaj filtra wody na działanie wilgoci ani bezpośrednich promieni słonecznych.
- Nie używaj uszkodzonego filtra.
- Nie uszkadzaj celowo filtra wody.



- Jeśli przez dłuższy czas nie korzystasz z ekspresu do kawy, opróżnij zbiornik na wodę, jeśli nie zrobiono tego wcześniej, i wyjmij filtr wody.



### **WSKAZÓWKI I INFORMACJE DOTYCZĄCE GOSPODARKI ZUŻYTYM OPAKOWANIEM**

Zużyty materiał z opakowania należy przekazać do wskazanego przez gminę miejsca zbierania odpadów.

### **LIKWIDACJA ZUŻYTYCH URZĄDZEŃ ELEKTRYCZNYCH I ELEKTRONICZNYCH**

Ten symbol umieszczony na produkcie lub w jego dokumentacji przewodniej oznacza, że zużyte urządzenia elektryczne i elektroniczne nie mogą być wyrzucane wraz ze zwykłym odpadem komunalnym. W celu zapewnienia należytej likwidacji, utylizacji i recyklingu tych wyrobów należy oddać je w wyznaczonych miejscach zbiórki odpadów. W niektórych państwach

Unii Europejskiej lub innych krajach europejskich można zwrócić produkt lokalnemu sprzedawcy przy zakupie ekwiwalentnego nowego produktu. Prawidłowo likwidując produkt, pomagasz zachować cenne źródła surowców naturalnych i przeciwdziałasz ich negatywnemu wpływowi na środowisko naturalne i zdrowie ludzkie, który mógłby być wynikiem nieodpowiedniej likwidacji odpadów. Szczegółowych informacji udzieli najbliższy lokalny urząd lub najbliższy punkt zbiórki odpadów. Za nieprawidłową likwidację tego rodzaju odpadów mogą być nakładane kary zgodne z lokalnymi przepisami.

### **Dotyczy podmiotów gospodarczych z krajów Unii Europejskiej**

Jeśli chcą Państwo likwidować urządzenia elektryczne i elektroniczne, prosimy o uzyskanie potrzebnych informacji od sprzedawcy lub dostawcy wyrobu.



Produkt jest zgodny  
z wymogami EU.



**WYŁĄCZNIE DO  
UŻYTKU DOMOWEGO.  
NIE ZANURZAĆ  
W WODZIE ANI W INNEJ  
CIECZY.  
PRZED UŻYCIEM  
ROZWINĄĆ CAŁY KABEL  
ZASILAJĄCY.**

Zastrzegamy sobie możliwość  
dokonywania zmian tekstu,  
designu i danych technicznych  
wyrobu bez uprzedzenia.

Wersja angielska jest wersją  
oryginalną. Polska wersja jest  
tłumaczeniem wersji oryginalnej.

Adres producenta:  
HWI International Limited,  
48-62 Hennessey Road,  
Wanchai, Hong Kong

Adres importera do UE:  
FAST ČR, a. s.  
Černokostelecká 1621  
251 01 Říčany  
Czech Republic

**WYŁĄCZNIE DO UŻYTKU  
DOMOWEGO  
ZACHOWAJ NINIEJSZE  
INSTRUKCJE**



## Opis Twojego nowego urządzenia

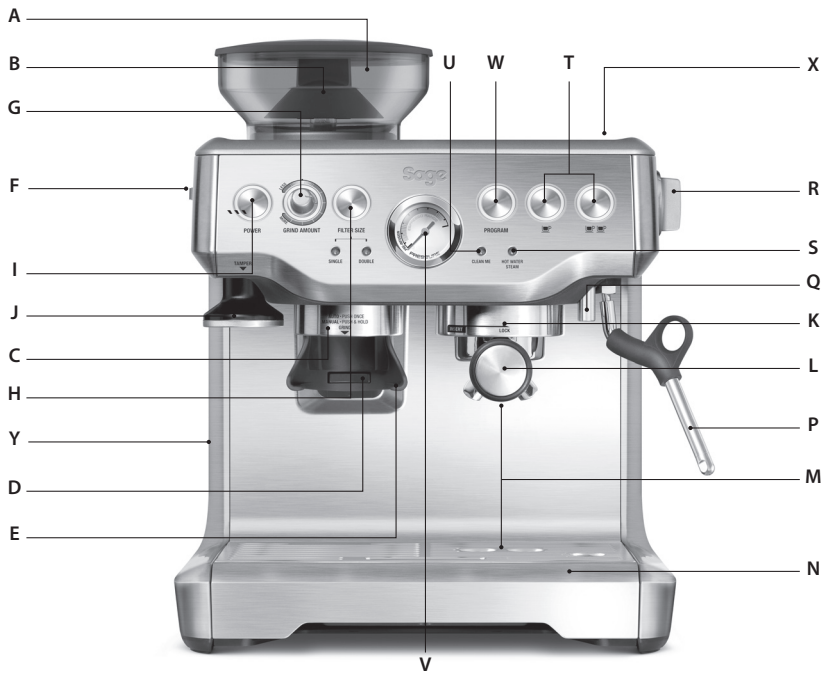

- A. 450 g pojemnik na ziarna kawy**  
Z zamykanym systemem do łatwego wyjmowania, przechowywania i przenoszenia ziarenek kawy.
- B. Wbudowany młynek stożkowy do kawy**
- C. Podawanie kawy mielonej**
- D. Włącznik młynka**
- E. Uchwyt do mielenia**
- F. Regulator grubości mielenia GRIND SIZE**  
Ustawienie grubości mielenia ziaren kawy.
- G. Regulator ilości kawy GRIND AMOUNT**  
Na podstawie wybranych ustawień określi ilość kawy mielonej.
- H. Automatyczne porcjowanie FILTER SIZE**  
Wybierz sitko na jedną lub na dwie filiżanki.
- I. Przycisk POWER**
- J. Wbudowany temper 54 mm**
- K. Głowica zaparzająca**
- L. Kolba ze stali nierdzewnej**  
z profesjonalną wylewką.
- M. Dodatkowa przestrzeń na duże szklanki do kawy**
- N. Wyjmowany ociekacz ze wskaźnikiem**  
napłynienia EMPTY ME!
- O. Szuflada na akcesoria**  
(umieszczona za ociekaczem do przechowywania akcesoriów)
- P. 360° obrotowa dysza na parę**
- Q. Samodzielny przewód gorącej wody**
- R. Regulator STEAM / HOT WATER (para / gorąca woda)**  
Służy do wyboru podawania pary lub gorącej wody.

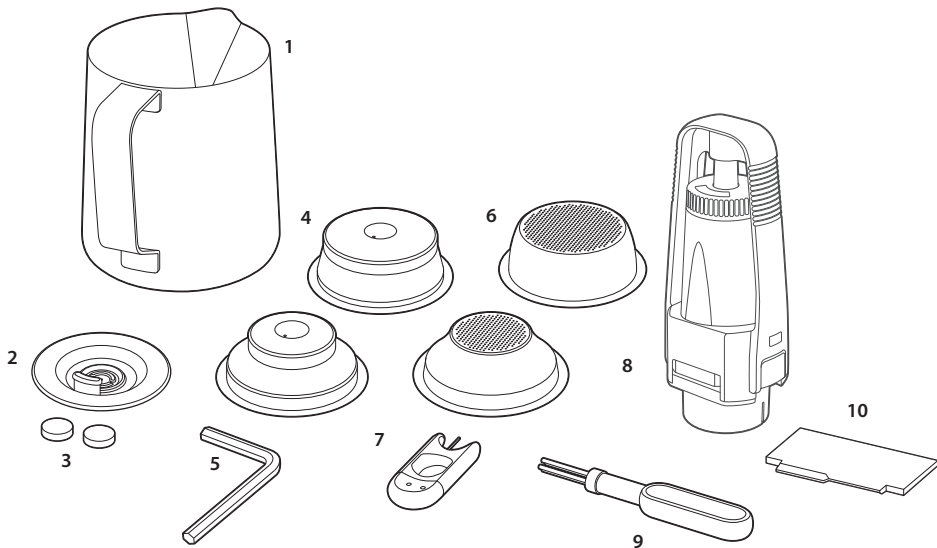

**S. Kontrolka światła pary / gorącej wody**  
Zapali się, jeśli wybrano funkcję pary lub gorącej wody.

**T. Przyciski dla 1 i 2 filiżanek**  
Służą do rozpoczęcia ekstrakcji kawy. Przycisk dla 1 filiżanki służy do ekstrakcji 1 filiżanki kawy, przycisk dla 2 filiżanek służy do ekstrakcji 2 filiżanek kawy. Przyciski służą także do programowania ilości ekstrahowanej kawy.

**U. Kontrolka światła CLEAN ME**  
Zapali się, gdy nastanie potrzeba przeprowadzenia cyklu czyszczenia.

**V. Wskaźnik ciśnienia**

**W. Przycisk PROGRAM**  
Umożliwia ustawienie własnej objętości ekstrahowanej kawy oraz umożliwia dostęp do zaawansowanych funkcji temperatury.

**X. Powierzchnia do podgrzewania filiżanek**

**Y. Wyjmowany zbiornik na wodę**  
Wyposażony w wyjmowany filtr do wychwytywania zanieczyszczeń i kamienia wodnego.

## AKCESORIA DESIGNERSKIE

1. Nierdzewny dzbanek do spieniania mleka
2. Dysk czyszczący
3. Tabletki czyszczące
4. Sitka z podwójnym dnem (1 i 2 filiżanki) na wcześniej zmieloną kawę.
5. Klucz imbusowy
6. Sitka z pojedynczym dnem (1 i 2 filiżanki) na świeżo zmieloną kawę.
7. Czyścik
8. Uchwyt filtra wodnego i filtr wodny
9. Szczoteczka do czyszczenia
10. Przyrząd do wyrównywania kawy the Razor™

## **WBUDOWANY MŁYNEK STOŻKOWY DO KAWY**

Nierdzewne kamienie stożkowe zwiększają powierzchnię ziaren kawy w celu uzyskania pełnego smaku przyrządzonej kawy.

## **REGULOWANA GRUBOŚĆ MIELENIA**

Ustaw grubość mielonej kawy, aby osiągnąć optymalną ekstrakcję kawy.

## **AUTOMATYCZNE PORCJOWANIE**

Przy pomocy przycisku FILTER SIZE przełącz opcję dla 1 filiżanki (SINGLE) oraz dla 2 filiżanek (DOUBLE). Na podstawie wybranych ustawień młynek zmieli potrzebną ilość kawy.

## **BEZPOŚREDNIE MIELENIE DO KOLBY**

Automatyczne mielenie kawy bezpośrednio do kolby.

## **PRYZRĄD DO WYRÓWNYWANIA KAWY W SITKU**

Patentowana zawinięta krawędź wyrównuje kawę w sitku i dokładnie odmierza ilość kawy, zapewniając stałą ekstrakcję.

## **REGULOWANA TEMPERATURA**

Zapewnia stabilność temperatury.

## **ELEKTRONICZNY SYSTEM KONTROLI TEMPERATURY PID**

Elektroniczny system kontroli temperatury PID zwiększa stabilność temperatury.

## **AUTOMATYCZNE SPUSZCZANIE GORĄCEJ WODY**

Automatyczna regulacja temperatury wody po spienianiu w celu uzyskania optymalnie zaparzonej kawy.

## **SYSTEM TERMICZNY THERMOCOIL**

Zintegrowany nierdzewny system cewki grzewczej precyzyjnie kontroluje temperaturę wody.

## **PROFESJONALNA DYSZA PARY**

Dysza obrotowa 360° do wydajnego spieniania mleka.

## **STAŁE PODAWANIE GORĄCEJ WODY**

Samodzielna wylewka gorącej wody do przygotowywania kawy long black lub wstępnego podgrzewania filiżanek.

## **SYSTEM NISKOCIŚNIENIOWEGO PARZENIA WSTĘPNEGO**

Stopniowo zwiększa ciśnienie na początku ekstrakcji w celu równomiernej ekstrakcji kawy.

## **WSKAŹNIK CIŚNIENIA KAWY**

Mierzy ciśnienie wody uzyskane podczas ekstrakcji kawy.

## **REGULACJA OBJĘTOŚCI**

Programowalna ilość przyrządzonej kawy dla 1 i 2 filiżanek.

## **FUNKCJA SUCHEJ KAWY**

Uwalnia ciśnienie wody z mielonej kawy w filtrze w celu łatwego usunięcia zużytej kawy z sitka.



## Obsługa Twojego nowego urządzenia

### PRZED PIERWSZYM UŻYCIEM

#### Przygotowanie urządzenia

Usuń z urządzenia wszystkie części opakowania i przekaż je do utylizacji. Upewnij się, że przed utylizacją wyjęto z opakowania wszystkie akcesoria.

Umyj elementy urządzenia i akcesoria (pojemnik na wodę, kolba, sitka, naczynie do spieniania) w ciepłej wodzie z dodatkiem płynu do mycia naczyń i dokładnie je opłucz. Wytrzyj zewnętrzną powierzchnię urządzenia i ociekacz miękką ściereczką lekko nawilżoną letnią wodą i dokładnie osusz. **Nie zanurzaj urządzenia, kabla zasilającego ani wtyczki kabla w wodzie ani innych cieczach.**



#### UWAGA

Wszystkie części myj ręcznie w ciepłej wodzie z odrobiną płynu do mycia naczyń. Nie używaj szorstkich środków czyszczących, druciaków ani gąbek, które mogłyby spowodować zarysowania. Żadna część ekspresu do kawy nie jest przeznaczona do mycia w zmywarce do naczyń.

#### Instalacja filtra wody

Wymij filtr wody i uchwyt filtra wody z plastikowego woreczka.

Opłucz uchwyt pod zimną wodą.

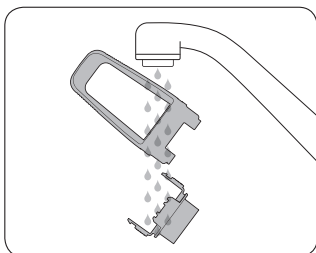

Ustaw datę wymiany na następny miesiąc. Zaleca się wymianę filtra po 3 miesiącach.

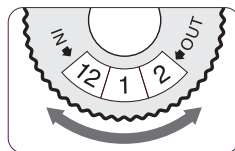

Włóż filtr wody do górnej części uchwytu. Dolną część przyłóż od spodu i przytrzaśnij – patrz ilustracje poniżej.

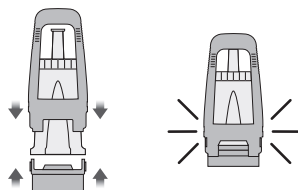

Uchwyt filtra wody włóż do zbiornika na wodę tak, aby dolna część uchwytu była jednocześnie wyrównana z adapterem wewnątrz zbiornika na wodę. Wciśnij uchwyt filtra wody ku dołowi, aby był dobrze osadzony w adapterze.

Napełnij zbiornik zimną wodą przed włożeniem i umocowaniem w ekspresie do kawy.

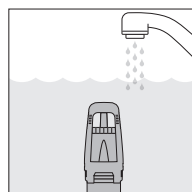
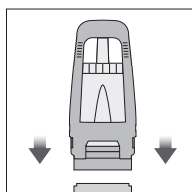

#### UWAGA

Jeśli będziesz wymieniać filtr wody regularnie co 3 miesiące lub po 40 l zużytej wody, nie będzie trzeba wykonywać odwapniania ekspresu. W sprawie zakupu filtra wody zwróć się do swojego sprzedawcy.

W ekspresie do kawy nie używaj wody filtrowanej, demineralizowanej ani destylowanej. Może to mieć wpływ na smak kawy i działanie ekspresu.

## PIERWSZE UŻYCIE

### Pierwsze włączenie urządzenia

- Upewnij się, że filtr wody jest bezpiecznie umieszczony wewnątrz zbiornika.
- Napełnij zbiornik zimną wodą z kranu do maksymalnego poziomu oznaczonego z boku zbiornika, wsuń zbiornik z powrotem na miejsce w tylnej części urządzenia.



### UWAGA

Przed włączeniem urządzenia sprawdź stan wody w zbiorniku, wodę należy zmieniać codziennie. Zbiornik na wodę napełniaj świeżą wodą z kranu przed każdym użyciem. Nie używaj filtrowanej lub destylowanej wody ani innej cieczy.

- Upewnij się, że pojemnik na ziarna kawy jest prawidłowo włożony do ekspresu do kawy.
- Podłącz wtyczkę kabla zasilającego do gniazda sieciowego i włącz zasilanie w gnieździe sieciowym.
- Wciśnij przycisk POWER. Podświetlenie przycisku POWER będzie mrugać w czasie rozgrzewania urządzenia.



### UWAGA

Jeśli pojemnik na ziarna kawy nie będzie prawidłowo włożony, będzie mrugać kontrolka świetlna FILTER SIZE.

- Rozlegnie się dźwięk pompy. Jest to normalne zjawisko.
- Po osiągnięciu prawidłowej temperatury urządzenia podświetlą się wszystkie przyciski na panelu sterowania. Urządzenie jest teraz w trybie czuwania i należy przeprowadzić płukanie.

## Przepłukanie urządzenia

Zaleca się przepłukanie urządzenia gorącą wodą, bez mielonej kawy, aby zapewnić jego prawidłową pracę.

Gdy urządzenie przejdzie w tryb gotowości, należy wykonać następujące 2 kroki:

1. Naciśnij przycisk przyrządzenia 2 filiżanek i pozwól, aby głowica zaparzająca była przepłukiwana gorącą wodą przez około 30 sekund.
2. Skieruj dyszę pary nad ociekacz. Obróć regulator pary / gorącej wody na pozycję pary i włącz funkcję pary na 10 sekund.

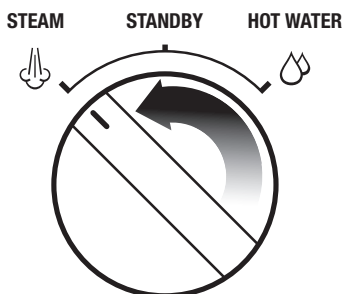

3. Obróć regulator pary / gorącej wody na pozycję gorącej wody i puść wodę na 10 sekund.

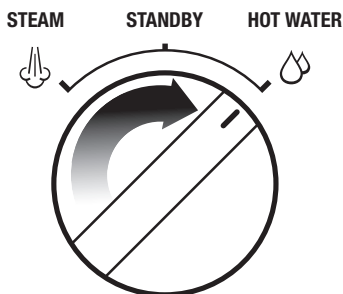

4. Powtarzaj powyższe czynności tak długo, aż zbiornik na wodę będzie pusty.

## USTAWIANIE GRUBOŚCI MIELENIA

Stopień zmielenia wpływa na prędkość strumienia wody, który będzie przepływać przez zmieloną kawę i sitko, a także na uzyskany smak kawy. Grubość mielenia powinna być ustawiona na drobną, ale nie zbyt drobną, wręcz pylistą kawę.

Ekspres do kawy posiada kilka ustawień grubości – im mniejsza liczba, tym drobniejsze ustawienie grubości. Im wyższa liczba, tym grubsze ustawienia grubości. Zaleca się ustawienie grubości mielenia na 8, a następnie regulację według własnych upodobań.

### Ustawienie ilości mielonej kawy

Obróć regulator GRIND AMOUNT tak, aby wskazywał na „godzinę 3” (patrz poniższy rysunek). Aby zmienić ilość, obróć regulator w kierunku LESS (mniej kawy mielonej) lub MORE (więcej kawy mielonej). W celu ubicia kawy konieczne jest, aby metalowa krawędź wyjmowanego temporu była zrównana z krawędzią sitka w kolbie.

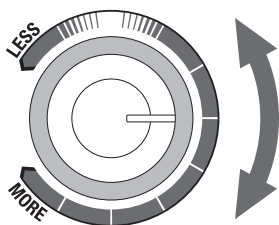

### RADA

To normalne, że kilkakrotnie trzeba będzie zmienić grubość i ilość mielonej kawy, aby osiągnąć właściwe proporcje w ustawieniach. Zaczynij od ustawień zalecanych, przyrządź kawę, następnie kieruj się wskazówkami w części „Tabela parzenia”, aby ocenić, jakie zmiany można wprowadzić.

### Wybór sitka

Włóż sitko na 1 lub na 2 filiżanki do kolby (kieruj się instrukcjami w części „Wybór sitka” w dalszej części instrukcji). Przy pomocy

przycisku FILTER SIZE wybierz SINGLE (sitko na 1 filiżankę) lub DOUBLE (sitko na 2 filiżanki).

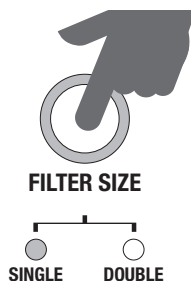

### Automatyczne porcjowanie

- Upewnij się, że pojemnik na ziarna kawy jest prawidłowo włożony do ekspresu do kawy i napełniony świeżymi ziarnami kawy.
- Przed włożeniem sitka do kolby i uchwytu pod podajnikiem kawy mielonej upewnij się, że sitko jest całkiem suche.
- Krótco wciśnij kolbę w kierunku ekspresu, w ten sposób aktywujesz włącznik mielenia. Do sitka w kolbie zmielona zostanie potrzebna ilość kawy według wybranych ustawień (ustawienie grubości mielonej kawy, ustawienie ilości mielonej kawy, wybór sitka na 1 lub 2 filiżanki).
- Mielenie zostanie automatycznie zakończone, jednak jeśli chcesz zatrzymać mielenie, krótco wciśnij kolbę w kierunku ekspresu, aby dezaktywować włącznik.



### UWAGA

To normalne, że sitko na kawę mieloną jest całkowicie przepełnione. Nieubita kawa ma 3 razy większą objętość niż kawa ubita.

### Ręczne porcjowanie

- Włóż kolbę z sitkiem do uchwytu pod podajnik kawy mielonej. Wciśnij kolbę w kierunku ekspresu, aby aktywować włącznik i przytrzymaj włącznik kolbą. Młynek będzie nieprzerwanie mielić kawę do momentu zwolnienia kolby, a zarazem włącznika.



- Gdy w sitku jest potrzebna ilość kawy mielonej, zwolnij kolbę i włącznik. Mielenie zostanie przerwane.

### Ubitcie kawy

- Po zakończeniu mielenia ostrożnie wyjmij kolbę.
- Ostrożnie popukaj w kolbę, aby kawa mielona osiadła i równomiernie ułożyła się w sitku.
- Przy pomocy tempera ściśnij kawę mieloną ku dołowi, mocno ubij z siłą około 15–20 kg.
- Po ubiciu kawy metalowa krawędź wyjmowanego temperu powinna być zrównana z krawędzią sitka w kolbie.

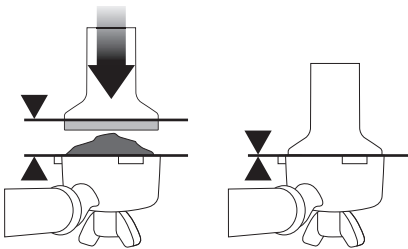

### Wyrównanie kawy

Przy pomocy znajdującego się w komplecie przyrządu do wyrównywania kawy wyrównaj ubitą kawę w sitku, aby zapewnić prawidłową ekstrakcję.



- Włóż przyrząd Razor™ do sitka tak, aby jego ramiona dotknęły krawędzi sitka. Ostrze przyrządu do wyrównywania kawy powinno się znajdować w ubijanej kawie.
- Trzymając w jednej ręce sitko z ubitą kawą nad miską na fusy lub nad koszem na śmieci, drugą ręką obróć przyrząd Razor™ dookoła, aby usunąć nadmiar kawy z sitka.

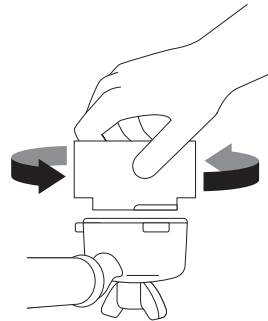

- Usuń nadmiar kawy z krawędzi kolby, aby zapewnić szczelność po włożeniu do głowicy zaparzającej.

### Rozgrzanie głowicy zaparzającej

Przed włożeniem kolby do ekspresu wciśnij przycisk na 1 filiżankę, aby przez głowicę zaparzającą przelać gorącą wodę. W ten sposób zapewnisz stabilną temperaturę już przed ekstrakcją.

## Włożenie kolby do głowicy zaparządzającej

Włóż kolbę pod głowicę zaparządzającą tak, aby wyrównać rękojeść z napisem INSERT na głowicy zaparządzającej – patrz poniższy rysunek. Włóż kolbę do głowicy zaparządzającej i obróć ją w kierunku strzałki na głowicy zaparządzającej do momentu, w którym poczujesz opór.

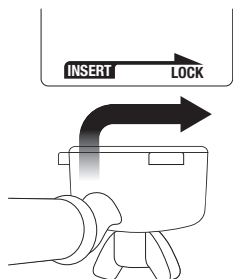

## Zaprogramowana ilość kawy na 1 filiżankę

Naciśnij przycisk przygotowania 1 filiżanki. Fabrycznie ustawiona objętość dla 1 filiżanki, około 30 ml, wleje się do filiżanki. Ekspres do kawy zakończy pracę automatycznie, gdy zostanie zaparzona zadana wartość kawy.

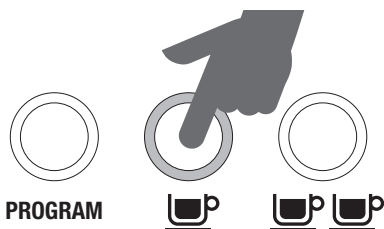

## UWAGA

Ilość kawy zaparzonej w filiżance może się różnić w zależności od ilości kawy oraz ustawienia grubości.

Przez wciśnięcie przycisku przyrządzenia 1 lub 2 filiżanek natychmiast przerwiesz bieg ekstrakcji.

## Zaprogramowana ilość kawy na 2 filiżanki

Naciśnij przycisk przygotowania 2 filiżanek. Fabrycznie ustawiona objętość dla 2 filiżanek, około 60 ml, wleje się do filiżanki. Ekspres do kawy zakończy pracę automatycznie, gdy zostanie zaparzona zadana ilość kawy.

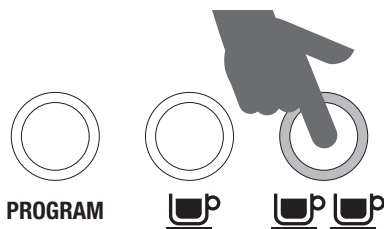

## Programowanie kawy dla 1 filiżanki

1. Aby rozpocząć programowanie, naciśnij raz przycisk PROGRAM. Usłyszysz jeden sygnał dźwiękowy, a przycisk PROGRAM zacznie migać. Oznacza to, że ekspres do kawy znajduje się w trybie programowania.
2. Naciśnij przycisk przygotowania 1 filiżanki i rozpocznij zaparzenie kawy. Naciśnij ponownie przycisk przygotowania 1 filiżanki po osiągnięciu wymaganej objętości. Usłyszysz 2 sygnały dźwiękowe, co oznacza, że nowa objętość ekstrakcji dla 1 filiżanki została ustawiona.

## Programowanie kawy dla 2 filiżanek

1. Aby rozpocząć programowanie, naciśnij 2 razy przycisk PROGRAM. Usłyszysz jeden sygnał dźwiękowy, a przycisk PROGRAM zacznie mrugać. Oznacza to, że ekspres do kawy znajduje się w trybie programowania.
2. Naciśnij przycisk przygotowania 2 filiżanek i rozpocznij zaparzenie kawy. Naciśnij ponownie przycisk przygotowania 2 filiżanek po osiągnięciu wymaganej objętości. Usłyszysz 2 sygnały dźwiękowe, co oznacza, że nowa objętość zaparzenia dla 2 filiżanek została ustawiona.

## Przywrócenie ustawień fabrycznych

Aby przywrócić ustawienia fabryczne porcjowania dla 1 i 2 filiżanek oraz temperatury wody, wciśnij i przytrzymaj przycisk PROGRAM, aż do usłyszenia 3 sygnałów dźwiękowych. Zwolnij przycisk PROGRAM. Ekspres do kawy przywróci ustawienia fabryczne.



### UWAGA

Ustawienia wyjściowe: Objętość kawy dla 1 filiżanki wynosi około 30 ml. Objętość kawy dla 2 filiżanek wynosi około 60 ml.

## Ręczne ustawienie objętości kawy

Ręcznie steruje się czasem niskociśnieniowego parzenia wstępnego oraz czasem ekstrakcji kawy bez uprzedniego programowania.

Wciśnij i przytrzymaj przycisk przygotowania 1 lub 2 filiżanek. Ekspres uruchomi się, a znacznik na wskaźniku ciśnienia osiągnie strefę niskociśnieniowego parzenia wstępnego. W tej chwili kawa nie będzie ekstrahowana. Gdy zwolnisz przycisk, ekstrakcja kawy uruchomi się przy pełnym ciśnieniu. Wciśnij przycisk przygotowania 1 lub 2 filiżanek, gdy w filiżance znajduje się pożądana ilość kawy.

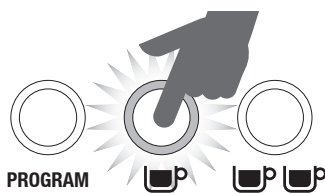

NACIŚNIJ I PRZYTRZYMAJ



### UWAGA

Dla osiągnięcia optymalnego smaku przy użyciu sitka na 1 filiżankę zalecana ilość kawy wynosi ok. 30 ml. Dla osiągnięcia optymalnego smaku przy użyciu sitka na 2 filiżanki zalecana ilość kawy wynosi ok. 60 ml.

## WSKAŹNIK CIŚNIENIA KAWY

### Strefa niskociśnieniowego parzenia wstępnego

Znacznik wskaźnika przesunie się do strefy niskociśnieniowego parzenia wstępnego na początku ekstrakcji. Niskie ciśnienie podczas tego etapu będzie stopniowo rosnąć, aby kawa mielona w sitku mogła wystarczająco napęcznieć. W ten sposób zapewnisz równomierną ekstrakcję przed osiągnięciem maksymalnego ciśnienia.



### Strefa idealna

Jeśli podczas zaparzania znacznik wskaźnika znajduje się w jego środkowej części, oznacza to, że kawa jest zaparzana przy idealnym ciśnieniu.



### Strefa zbyt słabej ekstrakcji

Znacznik wskaźnika w dolnej części wskaźnika podczas zaparzania oznacza, że kawa jest zaparzana przy niewystarczającym ciśnieniu.



Może się tak zdarzyć, jeżeli woda przepływa przez zmieloną kawę zbyt szybko, rezultatem jest niewystarczająco zaparzona kawa, która jest wodnista ze słabą cremą i smakiem.

Niewystarczająco zaparzoną kawę powoduje zbyt grubo zmielona kawa lub kawa zbyt słabo ubita w sitku.

### Strefa nadmiernego zaparzania

Znacznik wskaźnika w najwyższej części wskaźnika podczas zaparzania oznacza, że kawa jest zaparzana przy zbyt dużym ciśnieniu.



Może się tak zdarzyć, jeżeli woda przepływa przez zmieloną kawę zbyt powoli, rezultatem jest spalona kawa, która jest ciemna i gorzka z poszarpaną i nierównomierną cremą.

Spaloną kawę powoduje zbyt drobno zmielona kawa lub zbyt duża ilość kawy w sitku.

## KORZYSTANIE Z REGULATORA PARY I GORĄCEJ WODY

### Para

- Koniec dyszy umieść nad ociekaczem.
- Ustaw regulator pary i gorącej wody w pozycji pary. Wskaźnik świetlny pary zacznie mrugać, co oznacza, że ekspres do kawy podgrzewa się w celu wytwarzania pary. W tym czasie z dyszy może wylewać się skondensowana woda. Jest to zjawisko normalne.



### UWAGA

Jeżeli ekspres wyrzuca parę, słychać również dźwięk pompy. Jest to normalne zjawisko dla 15-barowej włoskiej pompy.

- Gdy kontrolka pary przestanie mrugać, można korzystać z dyszy parowej.
- Przed włożeniem dyszy parowej do mleka należy przerwać podawanie pary poprzez obrócenie regulatora do pozycji wyłączonej. Zapobiegnie to rozpryskiwaniu mleka z pojemnika (przerwa dłuższa niż 8 sekund przed ponownym włączeniem pary zakończy tryb pary). Włóż dyszę parową do mleka, ustaw pokrętko w pozycji pary i zacznij ogrzewać i spieniać mleko.
- Aby zakończyć spienianie, ustaw pokrętko w pozycji wyłączonej i wyjmij dyszę ze spienionego mleka.

Więcej znajdziesz w radach dotyczących spieniania mleka w dalszej części instrukcji.



### UWAGA

Po 5 minutach stałego wytwarzania pary ekspres do kawy automatycznie przestanie wytwarzać gorącą parę. Lampka kontrolna pary zacznie mrugać. Jeśli tak się stanie, należy ustawić pokrętko ponownie w pozycji wyłączonej.

## KORZYSTANIE Z PODAWANIA GORĄCEJ WODY

- Regulator pary i gorącej wody należy ustawić w pozycji gorącej wody. Kontrolka świetlna pary zacznie mrugać, co oznacza, że ekspres do kawy podgrzewa się w celu podawania gorącej wody.
- Gdy kontrolka pary przestanie mrugać, można skorzystać z podawania gorącej wody.
- Aby zakończyć podawanie gorącej wody, ustaw regulator w pozycji wyłączonej.

## AUTOMATYCZNE WYLEWANIE GORĄCEJ WODY

Jeśli chcesz przyrządzić kawę natychmiast po zakończeniu funkcji pary lub podawania gorącej wody, ekspres jest wyposażony w funkcję automatycznego spuszczenia gorącej wody.

Funkcja ta zapewnia, że kawa mielona nie zostanie spalona przez zbyt gorącą wodę. Woda zostaje automatycznie spuszczona do ociekacza, aby zapewnić, w systemie optymalną temperaturę do parzenia kawy.

Kawa będzie zawsze przygotowywana w optymalnej temperaturze, w celu uzyskania najlepszych rezultatów.



### RADA

Woda zostanie automatycznie spuszczona do ociekacza, co zagwarantuje optymalną temperaturę parzenia kawy. Jest to normalne zjawisko. Jeśli zauważysz wodę w pobliżu urządzenia, upewnij się, że ociekacz jest prawidłowo założony po funkcji podawania pary lub gorącej wody.

## USTAWIENIA ZAAWANSOWANE

### 1. Ustawianie temperatury wody

Różne ziarna kawy wymagają, dla zapewnienia właściwego smaku, różnej temperatury podczas ekstrakcji.

The Barista Express™ umożliwi ustawienie temperatury wody  $\pm 2$  °C w skokach co 1°C od temperatury ustawionej fabrycznie.

Aby wejść w ustawienia zaawansowane, postępuj w następujący sposób:

1. Wyłącz ekspres do kawy.
2. Wciśnij i przytrzymaj przycisk PROGRAM, a następnie wciśnij jeszcze przycisk POWER. Zabrzmi jeden sygnał dźwiękowy. Podświetlone przyciski będą oznaczać aktualne ustawienia temperatury. Aby ustawić zmiany temperatury, w ciągu 5 sekund od wejścia w ustawienia zaawansowane wciśnij przycisk wyboru pożądanej temperatury. Zabrzmi podwójny sygnał dźwiękowy potwierdzający zmiany. Jeśli nie wciśniesz żadnego przycisku przez 5 sekund, temperatura pozostanie niezmieniona, a ekspres powróci do trybu czuwania.

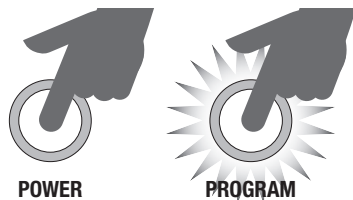

### 2. Wyjściowe ustawienia temperatury:

W ustawieniach zaawansowanych wciśnij przycisk PROGRAM.

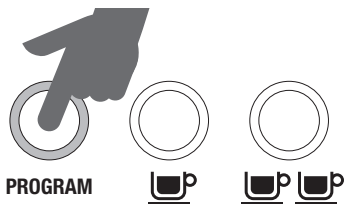

### 3. Podwyższenie temperatury o +1°C:

W ustawieniach zaawansowanych wciśnij przycisk 1 filiżanki.

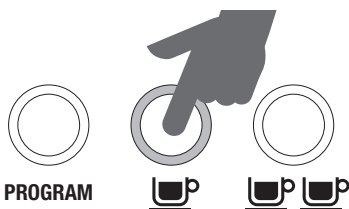

### 4. Podwyższenie temperatury o +2°C:

W ustawieniach zaawansowanych wciśnij przycisk 2 filiżanek.

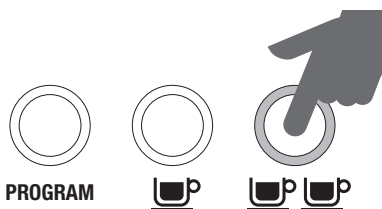

### 5. Obniżenie temperatury o -1°C:

W ustawieniach zaawansowanych wciśnij przycisk FILTER SIZE.

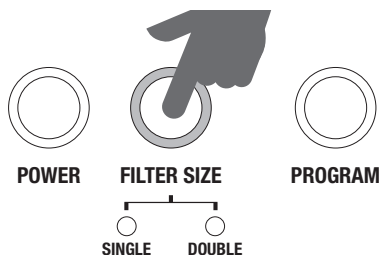

### 6. Obniżenie temperatury o -2°C:

W ustawieniach zaawansowanych wciśnij przycisk POWER.

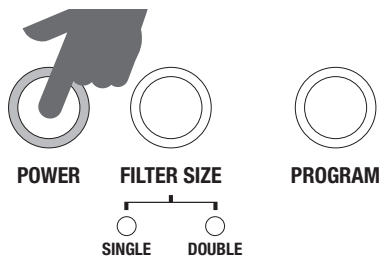

## PODGRZEWANIE WSTĘPNE

### Podgrzanie filiżanki lub szklanki

Podgrzana filiżanka pomaga utrzymać optymalną temperaturę kawy. Filiżankę można podgrzać, używając gorącej wody i stawiając ją na płytce do podgrzewania filiżanek.

### Podgrzewanie kolby i sitka

Zimna kolba i sitka mogą znacząco obniżyć temperaturę ekstrahowanej kawy i wyraźnie wpłynąć na jej jakość. Przed każdym użyciem upewnij się, że kolba i sitka zostały podgrzane gorącą wodą z dyszy lub głowicy zaparzającej.



### UWAGA

Zawsze wycieraj sitka przed włożeniem i ubiciem kawy, ponieważ wilgoć może spowodować powstawanie tzw. kanałów, którymi woda opływa mieloną kawę podczas parzenia.

## WYBÓR SITKA

### Sitka z pojedynczym dnem

Sitka z pojedynczym dnem (na 1 i 2 filiżanki) są przeznaczone do używania świeżo zmielonej kawy i umożliwiają użytkownikowi eksperymentowanie z mieleniem i dozowaniem, a tym samym uzyskiwanie bardziej zrównoważonej kawy.



1 filiżanka

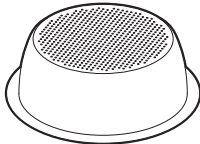

2 filiżanki

### Sitka z podwójnym dnem

Sitka z podwójnym dnem (na 1 i 2 filiżanki) są przeznaczone do używania wcześniej zmielonej kawy i regulują ciśnienie, co pomaga zoptymalizować parzenie kawy i tworzenie pianki bez względu na stopień zmielenia, dozowanie i nacisk przy ubijaniu.

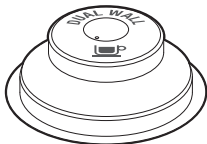

1 filiżanka



2 filiżanki



### UWAGA

Bez względu na wykorzystanie sitka z pojedynczym lub podwójnym dnem, korzystaj z sitka na 1 filiżankę do przygotowywania 1 espresso, a sitka na 2 filiżanki do przygotowania 2 kaw espresso lub 1 silnej kawy espresso w filiżance lub kubku.

Dostarczane sitka są zaprojektowane na następujące ilości:

Sitko na 1 filiżankę = około 8–10 g kawy mielonej.

Jeśli używasz wcześniej zmielonej kawy, są to 2 płaskie łyżki.

Sitko na 2 filiżanki = około 15–18 g kawy mielonej.

Jeśli używasz wcześniej zmielonej kawy, są to 3 płaskie łyżki. Jeśli używasz świeżo zmielonej kawy, są to 4 płaskie łyżki.

Powodem różnic w ilości jest to, że wcześniej zmielona kawa jest grubsza i dlatego ma większą objętość niż świeżo zmielona kawa.



### UWAGA

Należy wypróbować, jaka ilość kawy lub jaka grubość kawy będzie Ci odpowiadać. Na przykład ustawienie drobniejszego mielenia dla sitka z pojedynczym dnem spowoduje zwiększenie ilości kawy mielonej do właściwego napełnienia sitka.



### UWAGA

Dostosuj ilość kawy mielonej i grubość mielenia, zmieniając sitka z pojedynczym dnem na sitka z podwójnym dnem i odwrotnie.

## **MIELENIE**

Należy dbać o to, aby kawa była drobno, ale nie zbyt drobno zmielona. Stopień zmielenia wpływa na prędkość strumienia wody, który będzie przepływać przez zmieloną kawę i sitko, a także na uzyskany smak kawy.

Jeżeli kawa jest zbyt drobno zmielona (wygląda jak proszek, a przy przesypywaniu między palcami zachowuje się jak mąka droбноziarnista), woda nie będzie mogła przepłynąć przez kawę nawet pod ciśnieniem. Rezultatem będzie nadmiernie zaparzona kawa o ciemnym kolorze i gorzkim smaku.

Jeżeli kawa jest zbyt grubo zmielona, woda będzie przepływać przez zmieloną kawę w sitku zbyt szybko. Rezultatem będzie niewystarczająco zaparzona kawa, bez wyraźnego koloru i smaku.

## **DOZOWANIE I UBIJANIE KAWY**

Przestrzegaj następujących instrukcji:

1. Ustawianie grubości mielenia.
2. Ustawienie ilości kawy.
3. Wybór sitka.
4. Automatyczne lub ręczne porcjowanie.
5. Ubijanie kawy.
6. Wyrównanie kawy.

## **ROZGRZANIE GŁOWICY ZAPARZAJĄCEJ**

Przed włożeniem kolby do ekspresu wciśnij przycisk na 1 filiżankę, aby przez głowicę zaparządzającą przelać gorącą wodę. W ten sposób zapewnisz stabilną temperaturę już przed ekstrakcją.

## **WŁOŻENIE KOLBY DO GŁOWICY ZAPARZAJĄCEJ**

Włóż kolbę pod głowicę zaparządzającą tak, aby wyrównać rękojeść z napisem INSERT na głowicy zaparządzającej – patrz poniższy rysunek. Włóż kolbę do głowicy zaparządzającej i obróć ją w kierunku strzałki na głowicy zaparządzającej do momentu, w którym poczujesz opór.

## **PARZENIE KAWY**

Włóż podgrzane filiżanki pod kolbę i naciśnij przycisk przygotowania 1 lub 2 filiżanek.

W związku z funkcją niskociśnieniowego parzenia wstępnego ekstrakcja nie uruchomi się natychmiast.

Kawa zacznie wypływać po ok. 4–7 sekundach (czas ekstrakcji) i powinna mieć konsystencję kapiącego miodu.

Jeżeli woda zacznie wypływać szybciej niż po 3 sekundach, może to oznaczać, że w sitku jest zbyt mało kawy lub kawa jest za grubo zmielona. Jest to za słabo zaparzona kawa.

Jeżeli woda zacznie wypływać po ponad 8 sekundach, może to oznaczać, że na sitku jest zbyt mało kawy lub kawa jest zbyt drobno zmielona. Jest to zbyt mocno zaparzona kawa.

Łagodna kawa to doskonałe zrównoważenie słodkiego, kwaśnego i gorzkiego smaku.

Smak kawy zależy od wielu czynników, takich jak typ ziarna, stopień palenia, świeżość, stopień zmielenia, dozowanie mielonej kawy i siła ubicia. Aby osiągnąć właściwy smak należy wziąć te czynniki pod uwagę w procesie przygotowania kawy.

Eksperymentuj, dzięki tym czynnikom możesz wpłynąć na smak przyrządzonej kawy i osiągnąć optymalne rezultaty – kieruj się wskazówkami w części „Tabela parzenia”.



# TABELA PARZENIA

## PRAWIDŁOWA EKSTRAKCJA



✓  
W strefie prawidłowego przyrządzenia kawy



- Włączy się po 4–7 sekundach.
- Wylewa się powoli jak kapiący miód.
- Crema jest złotobrazowa z delikatną pianką.
- Kawa jest ciemnobrazowa.
- Czas ekstrakcji trwa około 25–35 sekund.

### PO EKSTRAKCJI



**WYMIJ ZUŻYTĄ KAWĘ**  
Zużyta kawa wytworzy w sitku osad. Jeśli osad jest wilgotny, przejdź do rozdzielu o zbyt słabo zaparzonej kawie.



**OPLUCZ KOLBĘ**  
Wyczyść kolbę, aby zapobiec zatkaniam. Włóż sitko bez kawy do kolby, a następnie do głowicy zaparzącej i przelej wodą z głowicy zaparzącej.

## ZBYT SŁABO PARZONA KAWA



✗  
W strefie nieprawidłowego przyrządzenia kawy



- Włączy się po 1–3 sekund.
- Woda przelewa się zbyt szybko.
- Crema jest cienka i blada.
- Kawa jest jasnobrazowa.
- Smak jest gorzki/ostry, słaby i wodnisty.
- Czas ekstrakcji trwa około 20 sekund.

### ROZWIĄZANIE



**ZMIENI USTAWIENIE DROBNE MIELENIE.**

Zmieni i wypróbuj

**Drobniejsze mielenie**  
Ubij kawę z siłą około 15–20 kg. Po ubiciu kawy metalowa krawędź wyjmowanego temperu powinna być zrównana z krawędzią sitka w kolbie. Przy pomocy przyrządu do wyrównywania kawy the Razor™ zmieni ilość kawy w sitku.

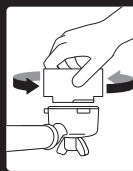

Zawsze korzystaj z przyrządu do wyrównywania kawy the Razor™.

## NADMIERNIE ZAPARZONA KAWA



✗  
W strefie nieprawidłowego przyrządzenia kawy



- Włączy się po 8 sekundach.
- Kawa tylko kapie, a nie leje się.
- Crema jest ciemna i rozbita.
- Kawa jest bardzo brązowa.
- Smak jest gorzki i spalony.
- Czas ekstrakcji trwa ponad 40 sekund.

### ROZWIĄZANIE



**ZMIENI USTAWIENIA GRUBOŚĆ MIELENIA.**

Zmieni i wypróbuj

**Grubsze mielenie**  
Ubij kawę z siłą około 15–20 kg. W celu ubicia kawy konieczne jest, aby metalowa krawędź wyjmowanego temperu była zrównana z krawędzią sitka w kolbie. Przy pomocy przyrządu do wyrównywania kawy the Razor™ zmieni ilość kawy w sitku.

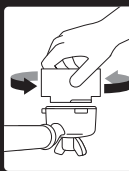

Zawsze korzystaj z przyrządu do wyrównywania kawy the Razor™.

### MIELENIE

### DOZOWANIE

### UBIJANIE

### CZAS

<b>ZBYT MOCNO PARZONA KAWA</b> GORZKA • PODRAŻNIAJĄCA	ZBYT DROBNE	ZBYT DUŻO	ZBYT DUŻA SIŁA	PONAD 40 SEKUND
<b>WYWAŻONA KAWA</b>	OPTYMALNY	10–12 G (1 FILIŻANKA) 18–20 G (2 FILIŻANKI)	15–20 KG	25–35 SEKUND
<b>ZBYT SŁABO ZAPARZONA KAWA</b> MAŁO ROZWIŃIĘTA • KWAŚNA	ZBYT GRUBE	ZBYT MAŁO	ZBYT MAŁA SIŁA	MNIJ NIŻ 20 SEKUND

## USTAWIENIA MŁYNKA STOŻKOWEGO

Twój ekspres do kawy Sage® umożliwia rozszerzenie zakresu mielenia przez regulację górnego kamienia mielącego. Zalecamy przeprowadzenie tylko jednego ustawienia w ramach regulacji.



1 Poluzuj zasobnik.

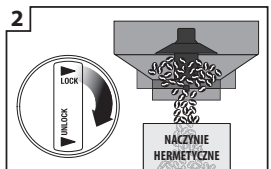

2 Przenieś zasobnik nad naczynie i przez obrót systemu blokady w zasobniku wysyp ziarenka kawy do naczynia.

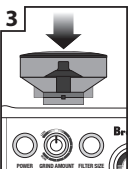

3 Załóż z powrotem zasobnik.

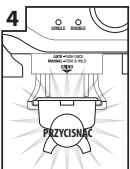

4 Włącz młynek, dopóki nie będzie pusty.

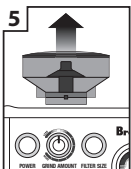

5 Wyjmij zasobnik.



6 Zdejmij górny kamień mielący.

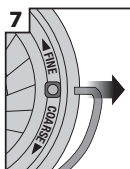

7 Zdejmij rękojeść po obu stronach młynka.



8 Obróć regulowaną część górnego młynka o 1 numer w kierunku COARSE (grubsze) lub FINE (drobniejsze).



9 Wyrównaj numer z otworem na rękojeść.

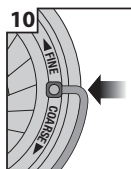

10 Załóż rękojeść z powrotem na kamień mielący.



11 Włóż górny kamień mielący z powrotem do młynka.



12 Zablokuj górny kamień mielący.

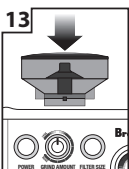

13 Załóż zasobnik.



14 Zablokuj zasobnik w ekspresie.

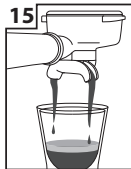

15 Skontroluj ekstrakcję.

## SPIENIANIE MLEKA

Spienianie mleka odbywa się w dwóch etapach. Pierwszy etap to podgrzanie i napowietrzenie, a drugi to wprawienie mleka w ruch w celu osiągnięcia jedwabistej gładkiej struktury. Te dwa kroki trzeba połączyć w jeden.

- Używaj tylko świeżego, zimnego mleka.
- Napełnij naczynie do spieniania do poziomu „V” w dolnej części końcówki.
- Przekręć dyszę pary nad tackę ociekową i ustaw pokrętło w pozycji pary, aby usunąć z dyszy skondensowaną wodę.
- Kontrolka świetlna zacznie mrużyć, co oznacza, że ekspres do kawy się podgrzewa. W tym czasie z dyszy może wydostać się skondensowana woda. Jest to normalne zjawisko. Gdy kontrolka świetlna przestanie mrużyć, można wykorzystać dyszę do podawania pary.



### UWAGA

Jeżeli ekspres wyrzuca parę, słychać również dźwięk pompy. Jest to normalne zjawisko dla 15-barowej włoskiej pompy.

- Przed włożeniem dyszy parowej do mleka należy przerwać podawanie pary poprzez obrócenie regulatora do pozycji wyłączonej. Zapobiegnie to rozpryskiwaniu mleka z pojemnika (przerwa dłuższa niż 8 sekund przed ponownym włączeniem pary zakończy tryb pary). Włóż dyszę parową do mleka, ustaw pokrętło w pozycji pary i zacznij ogrzewać i spieniać mleko.
- Trzymaj końcówkę dyszy tuż pod powierzchnią mleka, dopóki mleko nie zacznie wirować w kierunku ruchu wskazówek zegara i nie zostanie wprawione w ruch spiralny.
- Powoli wynurzaj dyszę w kierunku powierzchni wirującego mleka. Dysza znajdująca się tuż pod powierzchnią zacznie wypuszczać do mleka bąbelki powietrza. Można też ostrożnie wysunąć końcówkę dyszy nad powierzchnię, aby przyspieszyć ruch mleka.

- Utrzymuj końcówkę dyszy pary pod lub na powierzchni mleka. Spieniaj mleko do uzyskania właściwej objętości.
- Teraz zanurz dyszę pary głębiej do mleka, aby ogrzać dolną część naczynia, cały czas utrzymując stałą cyrkulację mleka. Prawidłowa temperatura mleka to 60-65°C, można ją wyczuć dotykając dna naczynia.
- Ustaw pokrętło w pozycji I przed wyjęciem dyszy z mleka.
- Odłóż naczynie ze spienionym mlekiem, ustaw pokrętło w pozycji pary i oczyść resztki mleka parą z dyszy. Następnie przetrzyj wilgotną ściereczką.
- Stuknij dnem naczynia z mlekiem o blat, aby usunąć pęcherzyki powietrza.
- Zakręć naczyniem, aby uzyskać gładką i delikatną teksturę mleka.
- Wlej mleko do kawy.
- Kluczem do sukcesu jest szybkie działanie, zanim mleko zacznie się oddzielać, a piana zniknie.



### RADA

Woda zostanie automatycznie wylana wewnątrz do ociekacza, co zagwarantuje optymalną temperaturę parzenia kawy. Jest to normalne zjawisko. Jeśli zauważysz wodę w pobliżu urządzenia, upewnij się, że ociekacz jest prawidłowo założony po funkcji podawania pary lub gorącej wody.



### PORADY I WSKAZÓWKI

- Używaj świeżo palonych ziaren kawy z datą palenia i zużyj je do 2 tygodni od daty palenia.
- Kawę należy mielić bezpośrednio przed przygotowaniem napoju, ponieważ mielona kawa szybko traci smak i aromat.
- Przechowuj ziarna kawy w chłodnym, ciemnym i suchym miejscu. O ile to możliwe, przechowuj je w pojemniku próżniowym.
- Kupuj ziarna kawy w małych porcjach, aby skrócić okres przechowywania, nie należy przechowywać ilości, która wystarczy na więcej niż tydzień.



## Konserwacja i czyszczenie



### OSTRZEŻENIE

**PRZED CZYSZCZENIEM  
UPEWNIJ SIĘ, ŻE  
URZĄDZENIE JEST  
WYŁĄCZONE,  
OSTUDZONE,  
A WTYCZKA KABLA  
ZASILAJĄCEGO JEST  
ODŁĄCZONA OD SIECI.  
DO CZYSZCZENIA NIE  
UŻYWAJ BENZYNY,  
ROZPUSZCZALNIKÓW,  
ALKALICZNYCH  
ŚRODKÓW  
CZYSZCZĄCYCH  
ANI ŻADNYCH  
PODOBNYCH CIECZY.  
POSTĘPUJ ZGODNIE  
Z INSTRUKCJĄ  
PODANĄ  
W NINIEJSZYM  
ROZDZIALE.**

### INSTALACJA FILTRA WODY

- Wyjmij i wyrzuć zużyty filtr.
- Oplucz uchwyt pod zimną wodą.
- Włóż filtr wody do górnej części uchwyty. Dolną część przyłóż od spodu i przytrzaśnij – patrz ilustracje poniżej.
- Uchwyt filtra wody włóż do zbiornika na wodę tak, aby dolna część uchwyty była jednocześnie wyrównana z adapterem wewnątrz zbiornika na wodę. Wciśnij uchwyt filtra wody ku dołowi, aby był dobrze osadzony w adapterze.
- Napelnij zbiornik zimną wodą przed włożeniem i umocowaniem w ekspresie do kawy.



### UWAGA

Aby zakupić filtr wody, skontaktuj się ze swoim sprzedawcą.

### CYKL CZYSZCZENIA

Ekspres do kawy posiada cykl czyszczenia, który należy regularnie włączać. Jeżeli trzeba przeprowadzić procedurę czyszczenia, automatycznie zapali się kontrolka CLEAN ME.

1. Włóż dysk czyszczący do sitka dla 1 lub 2 filiżanek.
2. Włóż sitko do kolby.
3. Włóż 1 tabletkę czyszczącą do sitka.
4. Przymocuj kolbę do głowicy zaparządzającej.
5. Wyłącz ekspres do kawy.
6. Jednocześnie naciśnij i przytrzymaj przycisk przygotowania 1 i 2 filiżanek oraz POWER przez około 3 sekundy.
7. Cykl czyszczenia zostanie uruchomiony i potrwa około 5 minut. Po zakończeniu usłyszysz trzy razy sygnał dźwiękowy. Wyjmij kolbę i upewnij się, że tabletkę całkowicie się rozpuściła. Jeżeli tabletkę się nie rozpuściła, powtarzaj kroki 5 do 7, dopóki tabletkę się nie rozpuści.

## ODWAPNIANIE

1. Upewnij się, że ekspres jest wyłączony.
2. Zdejmij uchwyt filtra z pojemnika na wodę.
3. W 1 l ciepłej wody rozpuść 1 torebkę środka odwapniającego. Zamieszaj. Wlej roztwór do pojemnika na wodę.
4. Upewnij się, że kolba nie jest włożona do głowicy zaparzającej. Pod głowicą zaparzającą i dyszą pary umieść duże naczynie.
5. W celu włączenia urządzenia, wciśnij przycisk POWER. Gdy osiągnięta zostanie optymalna temperatura ekstrakcji i zapalą się wszystkie przyciski, wciśnij i przytrzymaj przycisk 1 filiżanki, aby włączyć ręczne parzenie. Przelej przez głowicę zaparzającą około połowy roztworu, następnie puść przycisk.
6. Obróć regulator pary / gorącej wody na pozycję podawania gorącej wody i przepuść roztwór przez podajnik gorącej wody przez około 30 sekund. Ustaw pokrętko ponownie w pozycji I.
7. Regulator pary / gorącej wody obróć na pozycję podawania pary i puszczaż z dyszy parę przez około 2 minuty. Ustaw pokrętko ponownie w pozycji wyłączone.
8. Jeśli w zbiorniku pozostał jeszcze roztwór, wciśnij i przytrzymaj przycisk dla 1 filiżanki i przelej roztwór przez głowicę zaparzającą, aż zbiornik będzie pusty, a przez głowicę zaparzającą nie będzie przelewać się żaden roztwór.
9. Po zakończeniu odwapniania wyjmij zbiornik na wodę, dobrze go opłucz a następnie napełnij czystą, zimną wodą. Opłucz ekspres, wykonując kroki 6–8.



## OSTRZEŻENIE

**NIE ZANURZAJ  
EKSPRESU, KABLA  
ZASILAJĄCEGO ANI  
WTYCZKI KABLA  
W WODZIE ANI  
INNYCH CIECZACH.  
ZBIORNIK NA WODĘ  
NIE MOŻE BYĆ  
ZDJĘTY ANI CAŁKIEM  
PUSTY PODCZAS  
ODWAPNIANIA.**

## WBUDOWANY MŁYNEK STOŻKOWY DO KAWY

Cykl czyszczący młynka usuwa z młynka oleiste resztki, które mogłyby negatywnie wpłynąć na mielenie ziarenek kawy.

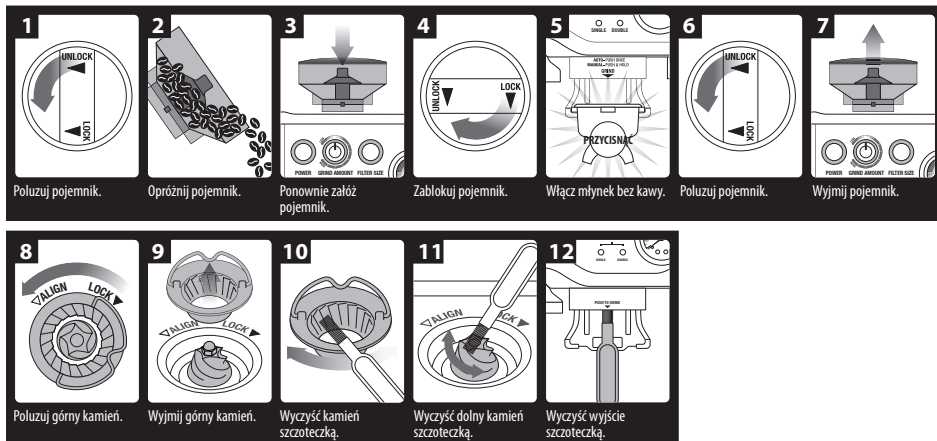

## ZAAWANSOWANE CZYSZCZENIE MŁYNEKA STOŻKOWEGO DO KAWY

Zastosuj ten krok, jeśli doszło do zablokowania kamieni mielących lub podajnika kawy mielonej.

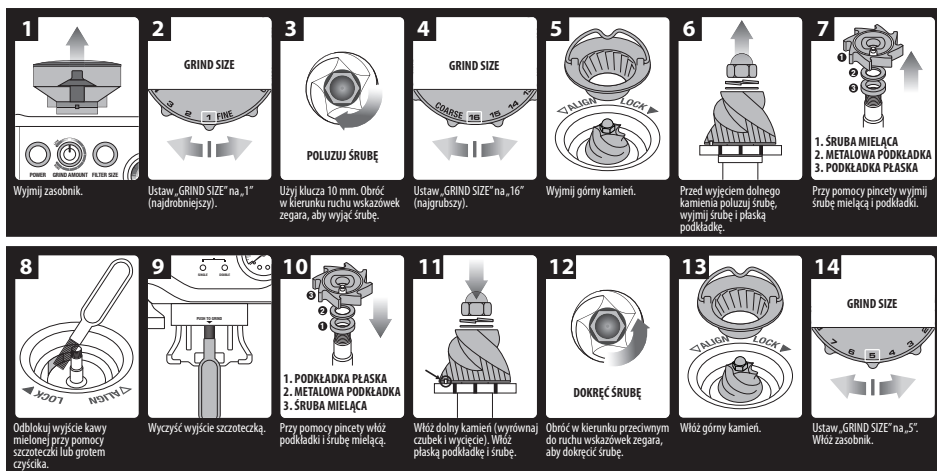

**OSTRZEŻENIE**

**PODCZAS MANIPULACJI KAMIENIAMI ZACHOWAJ OSTROŻNOŚĆ, PONIEWAŻ SĄ BARDZO OSTRE.**

## CZYSZCZENIE DYSZY PARY

Dysza pary powinna być wyczyszczona natychmiast po spienieniu mleka.

- Przetrzyj dyszę parową wilgotną ściereczką, następnie przekręć dyszę parową nad ociekacz i włącz na krótko funkcję pary w celu oczyszczenia dyszy parowej. W ten sposób zostaną usunięte resztki mleka z wewnętrznej części dyszy parowej.
- Upewnij się, że regulator pary i gorącej wody znajduje się w pozycji wyłączzonej. Naciśnij przycisk POWER, aby wyłączyć ekspres i poczekaj do jego ostygnięcia.

- Jeżeli dysza parowa jest nadal zatkana, należy spróbować odblokować wylot przy pomocy igły na czyściku.
- Jeżeli jednak dysza jest wciąż zatkana, zdemontuj końcówkę dyszy przy pomocy otworu w środku czyścika.
- Wykręć końcówkę za pomocą czyścika.
- Zanurz końcówkę dyszy parowej w gorącej wodzie i wyczyść końcówkę dyszy parowej za pomocą igły na czyściku. Załóż ponownie na dyszę parową i zabezpiecz za pomocą przyrządu czyszczącego.

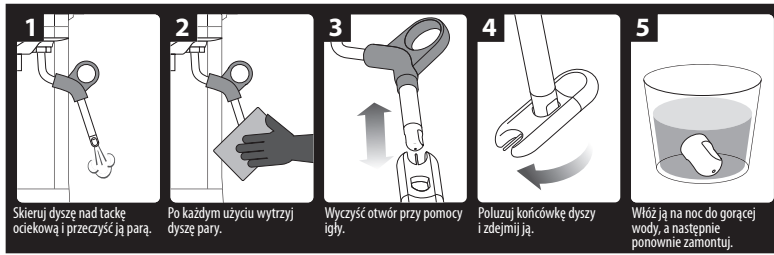

## CZYSZCZENIE / ODETKANIE SITEK I KOLBY

- Regularnie czyść głowicę zaparządzającą z włożoną do niej kolbą i sitkiem, aby usunąć resztki kawy. Jeśli małe otwory w sitku się zatkają, możesz je wyczyścić igłą czyścika.

- Jeśli otwory są wciąż zatkane, rozpuść tabletkę czyszczącą w ciepłej wodzie i włóż sitka z kolbą do roztworu na około 20 minut. Dobrze opłucz.

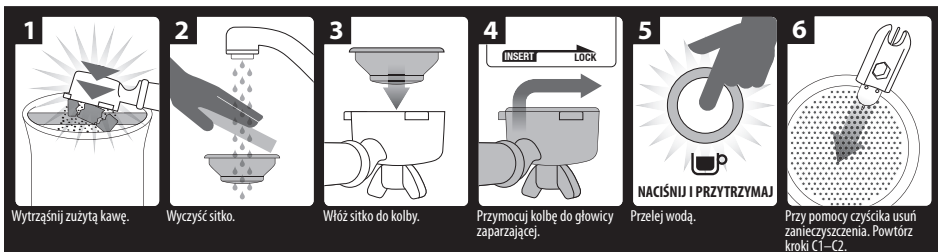

## CZYSZCZENIE GŁOWICY ZAPARZAJĄCEJ I KRATKI ZE STALI NIERDZEWNEJ

- Regularnie wycieraj głowicę zaparządzającą i kratkę ze stali nierdzewnej wewnątrz głowicy zaparządzającej przy pomocy miękkiej gąbki zwilżonej w wodzie, aby usunąć resztki kawy mielonej.
- Regularnie opłukuj ekspres. Włóż sitko bez kawy mielonej do kolby, a następnie do głowicy zaparządzającej. Wciśnij i przytrzymaj przycisk 1 filiżanki i przelej małą ilością wody. Opłucz, aby usunąć resztki kawy mielonej.

## CZYSZCZENIE OCIEKACZA I SZUFLADY NA AKCESORIA

- Miskę ociekową można wyjąć, opróżnić i wyczyścić po każdym użyciu lub po pojawieniu się wskaźnika Empty Me!
- Wyjmij kratkę i wskaźnik EMPTY ME! z ociekacza. Usuń resztki kawy z suchej części do kosza. Umyj ociekacz w ciepłej wodzie z dodatkiem płynu do mycia naczyń, wypłucz i osusz. Wskaźnik EMPTY ME! można wyjąć z ociekacza poprzez pociągnięcie do góry i uwolnienie z szyn bocznych.
- Szuflada na akcesoria jest umieszczona za ociekaczem i po wyjęciu ociekacza można wyjąć także szufladę na akcesoria. Wyjmij szufladę na akcesoria i przetrzyj miękką, lekko wilgotną gąbką (nie używaj szorstkich środków czyszczących, druciaków ani gąbek drucianych itp.).



### UWAGA

Wszystkie części myj ręcznie w ciepłej wodzie z odrobiną płynu do mycia naczyń. Nie używaj szorstkich środków czyszczących, druciaków ani gąbek, które mogłyby spowodować zarysowania. Żadna część ekspresu do kawy nie jest przeznaczona do mycia w zmywarce do naczyń.

## CZYSZCZENIE POWIERZCHNI ZEWNĘTRZNEJ I PŁYTY DO OGRZEWANIA FILIŻANEK

Powierzchnię zewnętrzną i płytę do ogrzewania filiżanek przetrzyj miękką, lekko wilgotną gąbką. Wytrzyj je miękką, suchą ściereczką. Nie używaj szorstkich środków czyszczących, zmywaków drucianych, gąbek drucianych itp., ponieważ mogłyby one zarysować powierzchnię.

## PRZECHOWYWANIE EKSPRESU

Przed odstawieniem naciśnij przycisk POWER, aby wyłączyć ekspres, ustaw pokrętko pary i gorącej wody w pozycji wyłączone, odłącz zasilanie i wyłącz kabel zasilający z gniazdka. Wyjmij niewykorzystane ziarna kawy z pojemnika, wyczyść pojemnik (patrz poprzednia część instrukcji), opróżnij zbiornik na wodę i wyczyść ociekacz.

Upewnij się, że ekspres jest ostudzony, wyczyszczony i suchy.

Włóż akcesoria na miejsce lub do szuflady na akcesoria. Przechowuj ekspres w pozycji pionowej. Nie kładź na ekspresie żadnych przedmiotów.



## OSTRZEŻENIE

**NIE ZANURZAJ KABLA ZASILAJĄCEGO, WTYCZKI ANI URZĄDZENIA W WODZIE LUB INNYCH CIECZACH. PRZED ODWAPNIANIEM WYJMIJ LUB OPRÓŻNIJ POJEMNIK NA WODĘ.**



## WYKORZYSTANIE KLUCZA IMBUSOWEGO

Po pewnym czasie trzeba będzie wymienić silikonową uszczelkę wokół głowicy zaparzającej w celu zagwarantowania optymalnych rezultatów parzenia kawy.

1. Wciśnij przycisk POWER i wyłącz ekspres do kawy. Odłącz wtyczkę przewodu zasilającego z gniazdka sieciowego.
2. Ostrożnie wyjmij zbiornik na wodę i ociekacz, zachowaj szczególną ostrożność, jeśli są jeszcze napełnione wodą.
3. Przy pomocy śrubokręta usuń zanieczyszczenia ze środka śruby wewnątrz głowicy zaparzającej.
4. Włóż krótszą część klucza imbusowego do śruby. Obróć w kierunku przeciwnym do ruchu wskazówek zegara, aby odkręcić śrubę.

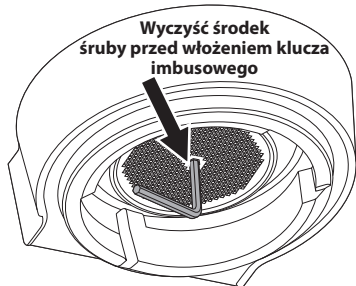

5. Gdy śruba jest odkręcona, ostrożnie ją wyjmij i odłóż śrubę na bok, kratkę ze stali nierdzewnej głowicy zaparzającej oraz ciemną podkładkę. Zapamiętaj lub oznacz strony, które przy kratce ze stali nierdzewnej skierowane są ku dołowi. W ten sposób ułatwisz sobie ponowny montaż. Umyj kratkę głowicy zaparzającej i podkładkę w ciepłej wodzie, a następnie opłucz.

6. Wyjmij silikonową uszczelkę palcami lub przy pomocy długiej pincety. Włóż nową uszczelkę płaską stroną najpierw tak, aby żebrowana część skierowana była ku Tobie.

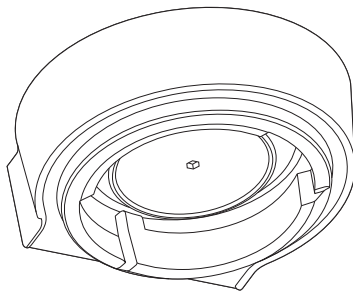

7. Ustaw podkładkę, kratkę głowicy zaparzającej oraz śrubę. Przykręć śrubę palcami, a następnie przy pomocy klucza imbusowego. Dobrze dokręć.
8. Włóż z powrotem ociekacz i zbiornik na wodę.

W celu zakupu uszczelki zwróć się do autoryzowanego ośrodka serwisowego Sage® lub do swego sprzedawcy.



## Rozwiązywanie problemów

W tym rozdziale znajdziesz najczęstsze problemy, z którymi możesz się spotkać podczas używania ekspresu. Jeżeli nie znalazłeś tu swojego problemu lub występuje on nadal pomimo zastosowania podanego tu rozwiązania, przestań używać ekspres, odłącz kabel zasilający od sieci i skontaktuj się z autoryzowanym centrum serwisowym.

**W ŻADNYM PRZYPADKU NIE NAPRAWIAJ ANI NIE ROZKRĘCAJ EKSPRESU SAMODZIELNIE. NIE ZAWIERA ON ŻADNYCH ELEMENTÓW, KTÓRE UŻYTKOWNIK MÓGŁBY SAM NAPRAWIĆ.**

PROBLEM	PRAWDOPODOBNA PRZYCZYNA	ROZWIĄZANIE
<b>Ekspres do kawy się nie podgrzewa, kontrolka pary mruga, gdy ekspres jest włączony.</b>	<ul style="list-style-type: none"><li>Regulator pary i gorącej wody nie jest w pozycji wyłączonej.</li></ul>	<ul style="list-style-type: none"><li>Ustaw pokrętko ponownie w pozycji wyłączone. Ekspres do kawy rozpocznie normalny proces ogrzewania.</li></ul>
<b>Woda nie wypływa z głowicy zaparzającej. Ekspres nie wydaje gorącej wody.</b>	<ul style="list-style-type: none"><li>Ekspres nie osiągnął jeszcze temperatury roboczej.</li></ul>	<ul style="list-style-type: none"><li>Odczekaj aż ekspres się rozgrzeje i osiągnie temperaturę roboczą. Gdy ekspres będzie przygotowany, podświetlenie przycisku POWER przestanie mrugać i wszystkie przyciski będą zapalone.</li></ul>
	<ul style="list-style-type: none"><li>Zbiornik na wodę jest pusty.</li></ul>	<ul style="list-style-type: none"><li>Uzupełnij wodę w zbiorniku.</li></ul>
	<ul style="list-style-type: none"><li>Zbiornik na wodę jest nieprawidłowo włożony do ekspresu.</li></ul>	<ul style="list-style-type: none"><li>Włóż zbiornik na wodę prawidłowo.</li></ul>
	<ul style="list-style-type: none"><li>Ekspres trzeba odwapnić.</li></ul>	<ul style="list-style-type: none"><li>Przeprowadź odwapnienie, postępuj według instrukcji na stronie 149.</li></ul>
	<ul style="list-style-type: none"><li>Kawa jest zbyt drobno zmielona / w sitku jest zbyt dużo kawy / kawa jest zbyt mocno ubita / sitko jest zatkane.</li></ul>	<ul style="list-style-type: none"><li>Patrz poniższe instrukcje.</li></ul>
<b>Kawa nie wypływa.</b>	<ul style="list-style-type: none"><li>Kawa jest zbyt drobno zmielona.</li></ul>	<ul style="list-style-type: none"><li>Upewnij się, że ustawiono właściwy stopień mielenia, strona 136.</li></ul>
	<ul style="list-style-type: none"><li>W sitku jest zbyt dużo kawy.</li></ul>	<ul style="list-style-type: none"><li>Zmniejsz ilość mielonej kawy. Postępuj według instrukcji w częściach „Ustawienie ilości kawy” i „Ustawianie grubości mielenia” na stronie 136.</li></ul>
	<ul style="list-style-type: none"><li>Kawa jest zbyt mocno ubita.</li></ul>	<ul style="list-style-type: none"><li>Ubij kawę z siłą około 15–20 kg.</li></ul>
	<ul style="list-style-type: none"><li>Zbiornik na wodę jest pusty.</li></ul>	<ul style="list-style-type: none"><li>Uzupełnij wodę w zbiorniku.</li></ul>
	<ul style="list-style-type: none"><li>Zbiornik na wodę jest nieprawidłowo włożony do ekspresu.</li></ul>	<ul style="list-style-type: none"><li>Włóż zbiornik na wodę prawidłowo.</li></ul>

PROBLEM	PRAWDOPODOBNA PRZYCZYNA	ROZWIĄZANIE
	<ul style="list-style-type: none"> <li>Zatkane sitko.</li> </ul>	<ul style="list-style-type: none"> <li>Otwory w sitku możesz wyczyścić igłą czyścika.</li> <li>Jeśli otwory są wciąż zatkane, rozpuść tabletkę czyszczącą w ciepłej wodzie i włóż sitka z kolbą do roztworu na około 20 minut. Dobrze opłucz.</li> </ul>
<p><b>Kawa wylewa się zbyt szybko.</b></p>	<ul style="list-style-type: none"> <li>Ekspres trzeba odwapnić.</li> <li>Kawa jest zbyt grubo zmielona.</li> <li>W sitku nie ma dość kawy mielonej.</li> <li>Kawa nie jest wystarczająco ubita.</li> </ul>	<ul style="list-style-type: none"> <li>Przeprowadź odwapnienie, postępuj według instrukcji na stronie 149.</li> <li>Ustaw drobniejszą grubość mielenia. Postępuj według instrukcji w części „Ustawianie grubości mielenia” i „Zbyt słabo zaparzona kawa”.</li> <li>Zwiększ ilość mielonej kawy. Postępuj według wskazówek w części „Ustawianie ilości mielonej kawy” i „Zbyt słabo zaparzona kawa”.</li> <li>Ubij kawę z siłą około 15–20 kg.</li> </ul>
<p><b>Kawa wylewa się spod krawędzi kolby.</b></p>	<ul style="list-style-type: none"> <li>Kolba nie jest poprawnie osadzona w głowicy zaparzącej.</li> <li>Na krawędzi kolby pozostały resztki zmielonej kawy.</li> <li>W sitku jest zbyt dużo kawy.</li> <li>Należy wymienić silikonową uszczelkę w głowicy zaparzącej, aby zapewnić prawidłową szczelność kolby w głowicy zaparzącej.</li> </ul>	<ul style="list-style-type: none"> <li>Upewnij się, że kolba została poprawnie włożona. Należy zauważyć delikatny opór podczas obracania w kierunku strzałki.</li> <li>Usuń resztki kawy z krawędzi sitka i kolby, aby kolba była szczelna.</li> <li>Zmniejsz ilość mielonej kawy. Postępuj według instrukcji w części „Ustawianie ilości mielonej kawy”.</li> <li>Postępuj według instrukcji w części „Wykorzystanie klucza imbusowego”.</li> </ul>
<p><b>Ekspres nie wydaje pary.</b></p>	<ul style="list-style-type: none"> <li>Ekspres nie osiągnął jeszcze temperatury roboczej.</li> <li>Zbiornik na wodę jest pusty.</li> <li>Zbiornik na wodę jest nieprawidłowo włożony do ekspresu.</li> </ul>	<ul style="list-style-type: none"> <li>Odczekaj aż ekspres się rozgrzeje i osiągnie temperaturę roboczą. Wskaźnik świetlny pary zacznie mrugać, co oznacza, że ekspres do kawy podgrzewa się w celu wytwarzania pary. W tym czasie z dyszy może wylewać się skondensowana woda. Jest to zjawisko normalne.</li> <li>Uzupełnij wodę w zbiorniku.</li> <li>Włóż zbiornik na wodę prawidłowo.</li> </ul>

<b>PROBLEM</b>	<b>PRAWDOPODOBNA PRZYCZYNA</b>	<b>ROZWIĄZANIE</b>
<b>Ekspres nie wydaje pary.</b>	• Ekspres trzeba odwapnić.	• Przeprowadź odwapnienie, postępuj według instrukcji na stronie 149.
	• Dysza pary jest zatkana.	• Postępuj według instrukcji w części „Czyszczenie dyszy pary”.
	• Regulator wydawania pary / gorącej wody nie jest w pozycji wydawania pary.	• Obróć regulator na prawidłową pozycję do wydawania pary.
<b>Kawa nie jest wystarczająco gorąca.</b>	• Filiżanki nie są wystarczająco podgrzane.	• Oplucz filiżanki w gorącej wodzie i postaw je na podstawkę do podgrzewania filiżanek.
	• Kolba jest zimna.	• Oplucz kolbę pod gorącą wodą. Wytrzyj do sucha.
	• Mleko nie jest wystarczająco ciepłe (podczas przygotowywania cappuccino lub latté).	• Wystarczająco podgrzej mleko.
	• Ekspres trzeba odwapnić.	• Przeprowadź odwapnienie, postępuj według instrukcji na stronie 149.
<b>Brak pianki na kawie.</b>	• Kawa jest zbyt mocno ubita.	• Ubij kawę z siłą około 15–20 kg.
	• Kawa jest zbyt grubo zmielona.	• Ustaw drobniejszą grubość mielenia. Postępuj według instrukcji w części „Ustawianie grubości mielenia” i „Zbyt słabo zaparzona kawa”.
	• Ziarna kawy lub kawa mielona są już nieświeże.	• Zawsze kupuj świeżo palone ziarna z podaną datą palenia i użyj do 2 tygodni. • Kawę wcześniej zmieloną użyj w ciągu tygodnia.
	• Zatkane sitko.	• Otwory w sitku możesz wyczyścić igłą czyszcika. • Jeśli otwory są wciąż zatkane, rozpuść tabletkę czyszczącą w ciepłej wodzie i włóż sitka z kolbą do roztworu na około 20 minut. Dobrze oplucz.
	• Do przyrządzenia wcześniej zmielonej kawy użyto sitka z pojedynczym dnem.	• Upewnij się, że do przyrządzenia wcześniej zmielonej kawy korzystasz z sitka z podwójnym dnem.

## PROBLEM

PRAWDOPODOBNA  
PRZYCZYNA

## ROZWIĄZANIE

Ociekacz zbyt szybko się napełnia.

- Jest to spowodowane automatycznym spuszczeniem wody po użyciu pary lub gorącej wody. Woda zostaje automatycznie spuszczone z thermocoilu do ociekacza po użyciu pary lub wydaniu gorącej wody, aby można było przyrządzić kawę przy optymalnej temperaturze.

- Nie ma powodu do niepokoju, jest to normalne zjawisko.

Podczas ekstrakcji lub spieniania mleka słychać dźwięk pompy.

- Jest to normalne zjawisko, gdy włoska pompa 15-barowa pracuje.
- Zbiornik na wodę jest pusty.
- Zbiornik na wodę jest nieprawidłowo włożony do ekspresu.

- Nie ma powodu do niepokoju, jest to normalne zjawisko.

- Uzupełnij wodę w zbiorniku.
- Włóż zbiornik na wodę prawidłowo.

Z ekspresu wypływa woda.

- Jest to spowodowane automatycznym spuszczeniem wody po użyciu pary lub gorącej wody. Woda zostaje automatycznie spuszczone z thermocoilu do ociekacza po użyciu pary lub wydaniu gorącej wody, aby można było przyrządzić kawę przy optymalnej temperaturze.

- Upewnij się, że ociekacz jest prawidłowo włożony po użyciu funkcji pary lub gorącej wody.
- Opróżnij ociekacz.

- Zbiornik na wodę jest nieprawidłowo włożony do ekspresu.

- Włóż zbiornik na wodę prawidłowo.

- Należy wymienić silikonową uszczelkę w głowicy zaparzającej, aby zapewnić prawidłową szczelność kolby w głowicy zaparzającej.

- Postępuj według instrukcji w części „Wykorzystanie klucza imbusowego”.

Ekspres do kawy jest włączony, ale nie działa.

- Aktywował się bezpiecznik termiczny, ponieważ pompa lub młynek są przegrzane.

- Wciśnij przycisk POWER, aby wyłączyć ekspres i odłączyć wtyczkę przewodu zasilającego z gniazdka sieciowego. Odczekaj około 30–60 minut do wystygnięcia.
- Jeśli problem się powtarza, skontaktuj się z autoryzowanym serwisem.

<b>PROBLEM</b>	<b>PRAWDOPODOBNA PRZYCZYNA</b>	<b>ROZWIĄZANIE</b>
<b>Młynek nie mieli.</b>	<ul style="list-style-type: none"> <li>• W zasobniku brak ziaren kawy.</li> </ul>	<ul style="list-style-type: none"> <li>• Napełnij zasobnik świeżymi ziarnami kawy.</li> </ul>
	<ul style="list-style-type: none"> <li>• Komora młynka lub podajnik są zatkane.</li> </ul>	<ul style="list-style-type: none"> <li>• Wyczyść komorę młynka lub podajnik.</li> <li>• Postępuj według wskazówek w części „Zaawansowane czyszczenie młynka stożkowego do kawy”.</li> </ul>
	<ul style="list-style-type: none"> <li>• W młynku znajduje się woda lub wilgoć.</li> </ul>	<ul style="list-style-type: none"> <li>• Wyczyść komorę młynka lub podajnik.</li> <li>• Postępuj według wskazówek w części „Zaawansowane czyszczenie młynka stożkowego do kawy”.</li> <li>• Przed montażem kamieni mielących upewnij się, że są całkiem suche. Jeśli to możliwe, do usunięcia zanieczyszczeń z młynka użyj suszarki na najniższych obrotach.</li> </ul>
<b>Kontrolka FILTER SIZE mruga.</b>	<ul style="list-style-type: none"> <li>• Pojemnik na ziarna kawy jest nieprawidłowo włożony.</li> </ul>	<ul style="list-style-type: none"> <li>• Wyjmij pojemnik, skontroluj dolną część i ponownie włóż go do ekspresu.</li> </ul>
<b>Młynek miele zbyt dużo/moło kawy.</b>	<ul style="list-style-type: none"> <li>• Wybrano nieprawidłowe ustawienia ilości mielonej kawy.</li> </ul>	<ul style="list-style-type: none"> <li>• Przy pomocy regulatora GRIND AMOUNT zwiększ lub zmniejsz ilość mielonej kawy. Postępuj według wskazówek w części „Ustawianie ilości mielonej kawy” i „Tabela parzenia”.</li> </ul>
<b>Zbyt duża/moła ilość ekstrahowanej kawy.</b>	<ul style="list-style-type: none"> <li>• Wybrano nieprawidłowe ustawienia ilości mielonej kawy, grubości kawy lub objętości kawy.</li> </ul>	<ul style="list-style-type: none"> <li>• Wypróbuj kolejno:</li> <li>• Przeprowadź ustawienia fabryczne, postępuj według instrukcji w części „Przywrócenie ustawień fabrycznych”.</li> <li>• Zmień ilość kawy. Postępuj według instrukcji w części „Programowanie kawy”.</li> </ul> <hr/> <ul style="list-style-type: none"> <li>• Zmień ilość mielonej kawy lub grubość mielenia kawy. Postępuj według instrukcji w części „Ustawianie grubości mielonej kawy”, „Ustawienie ilości mielonej kawy”.</li> </ul>
<b>Młynek wydaje głośny dźwięk.</b>	<ul style="list-style-type: none"> <li>• W młynku znajduje się ciało obce lub jest zatkany.</li> </ul>	<ul style="list-style-type: none"> <li>• Wyjmij młynek, skontroluj, czy dolna część nie jest zatkana. W razie potrzeby wyczyść komorę i podajnik kawy mielonej. Postępuj według wskazówek w części „Czyszczenie młynka stożkowego do kawy”.</li> </ul>



## Polecane rodzaje kawy

### CAPPUCCINO

Jedna porcja espresso ze spienionym mlekiem i ozdobiona czekoladą w proszku. Objętość filiżanki 150–220 ml.



### MACCHIATO

Tradycyjnie podawane w małych filiżankach, macchiato może być podawane także w wysokich szklankach z mlekiem lub spienionym mlekiem.



### ESPRESSO

Intensywne i aromatyczne, znane również jako „short black”, podawana w małych filiżankach lub szklankach.



### LONG BLACK

Nalej najpierw gorącą wodę, a następnie jedną porcję espresso (pojedyncze lub podwójne), w ten sposób zostanie zachowana pianka.



### LATTÉ

Latté składa się z jednej porcji espresso, spienionego mleka i ok. 10 mm piany. Rozmiar szklanki 200–220 ml.



### RISTRETTO

Ristretto to małe espresso, ok. 15 ml, wyróżnia je intensywny smak i aromat.



**Zákaznická podpora / Zákaznícka  
podpora / Ügyféltámogatás /  
Obsługa klienta**

info@sageappliances.cz  
info@sageappliances.sk  
info@sageappliances.hu  
info@sageappliances.pl

**Webové stránky / Webové stránky /  
Weboldalak /  
Strony internetowe**

www.sageappliances.cz • www.sagecz.cz  
www.sageappliances.sk • www.sagesk.sk  
www.sageappliances.hu • www.sagehu.hu  
www.sageappliances.pl • www.sagepl.pl

**Servisní centra / Servisné centrá / Szervizközpontok / Centra serwisowe**

**FAST ČR, a. s.**  
Černokostelecká 1621  
Říčany u Prahy 251 01  
Tel.: +420 323 204 120

**FAST PLUS, spol. s r. o.**  
Na pántoch 18  
831 06 Bratislava (Rača)  
Tel: +421 (2) 491 058 53

**FAST HUNGARY Kft.**  
2045 Törökbálint  
Dulácska u. 1/a  
Magyarország  
Tel.: +36 23 330 830

**Fast Poland sp. z o. o.**  
ul. Sokołowska 10  
05-090 Puchały  
Tel.: +48 22 417 91 23, 22 417 91 24

**Sage®**

Registovaná značka v Anglii a Walesu č. 8223512. Z dôvodu neustáleho vývoja spotrebiče se spotrebič vykreslený  
nebo vyfotografovaný v tomto dokumentu smi mírně lišit od vlastního spotrebiče.

Registovaná značka v Anglicku a Walesu č. 8223512. Z dôvodu neustáleho vývoja spotrebiča sa spotrebič vykreslený  
alebo vyfotografovaný v tomto dokumente môže mierne líšiť od reálneho spotrebiča.

8223512 szám alatt bejegyzett márká Angliában és Walesben. A készülék folyamatos fejlesztése miatt az ebben a dokumentumban  
lévő képeken vagy fotókon ábrázolt készülék kissé különbözhet a konkrét készüléktől.

Marka zarejestrowana w Anglii i Walli nr 8223512. Z powodu nieustannego rozwoju urządzenie przedstawione na rysunku  
lub fotografii w niniejszym dokumencie może różnić się nieco od samego urządzenia.