

BG	p. 12
BS	p. 12
CS	p. 13
HU	p. 13
RO	p. 14
SK	p. 14
SL	p. 15
SR	p. 15
HR	p. 16
ET	p. 16
LV	p. 17
LT	p. 17
PL	p. 18
EN	p. 18
NL	p. 19
DA	p. 19
NO	p. 20
SV	p. 20
FI	p. 21
TR	p. 21
ES	p. 22

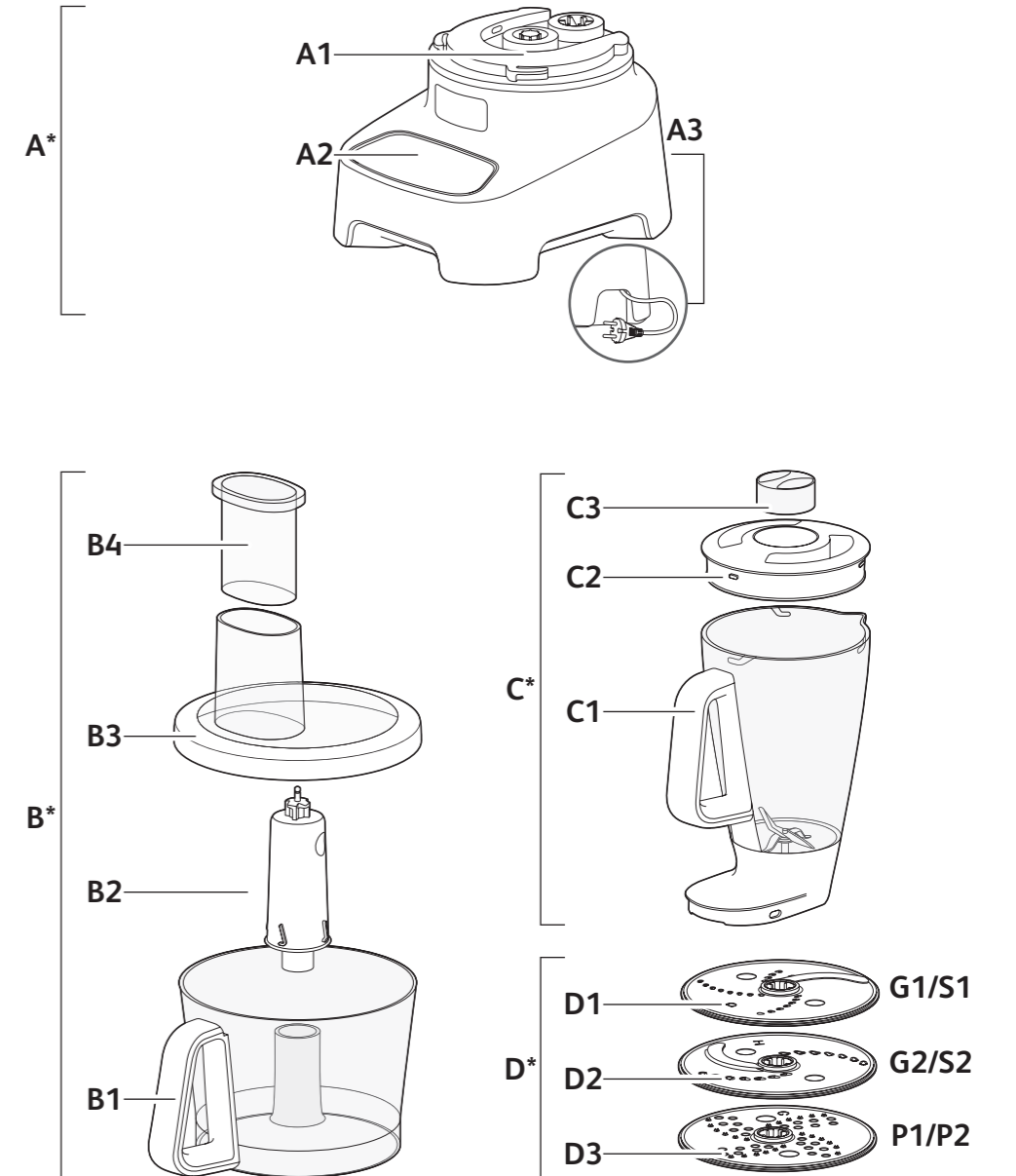

BG
BS
CS
HU
RO
SK
SL
SR
HR
ET
LV
LT
PL
EN
NL
DA
NO
SV
FI
TR
ES

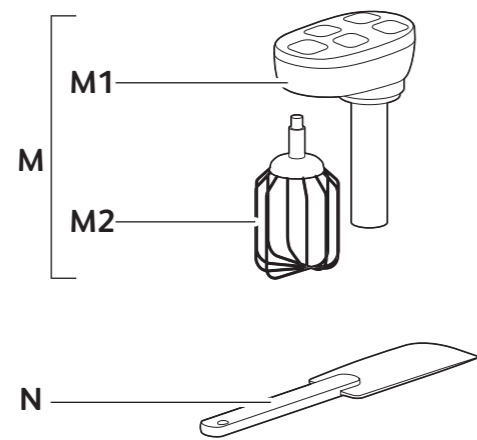

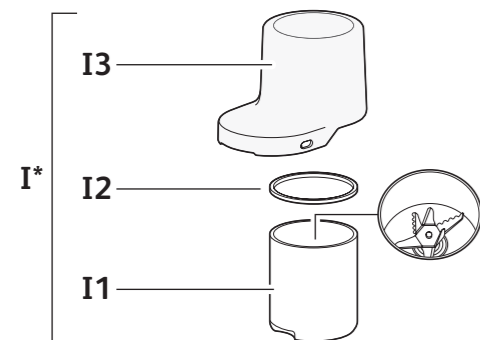
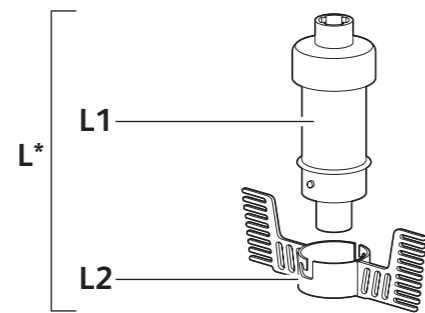
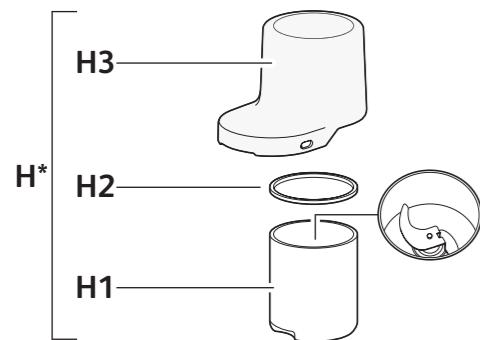
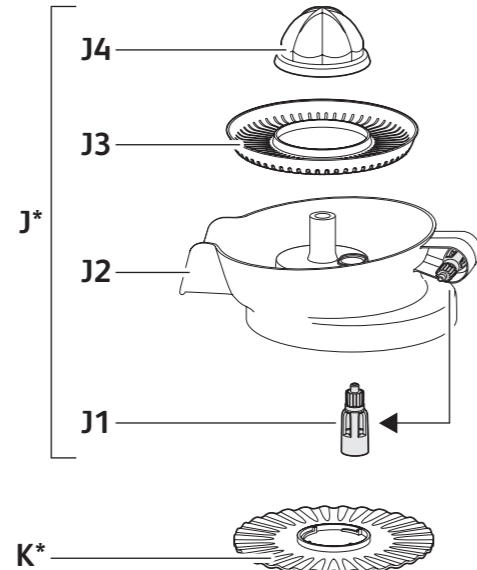
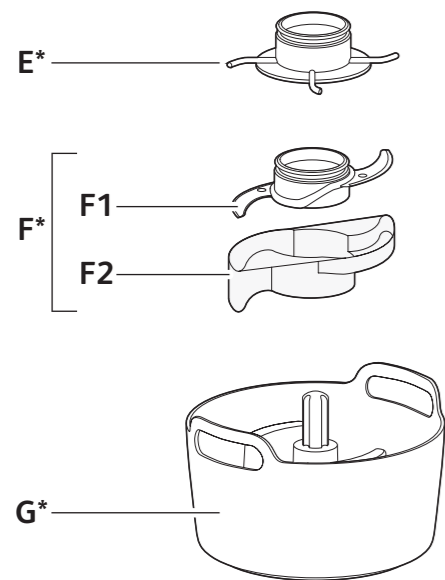

*

В зависимости от модели
Zavisno od modela
V závislosti na modelu
A modeltöl fúggöen
În funcție de model
V závislosti na modeli
Odrvisno od modela

Zavisno od modela
Zavisno o modelu
Söltub mudelist
Atkaribã no modela
Priklauso nuo modelio
W zależności od modelu
Depending on model

Afhankelijk van het model
Afhængig af model
Avhengig av modell
Beroende på modell
Riippuen mallista
Modele baġli olarak
En funci3n del modelo

1

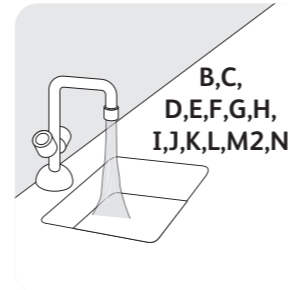
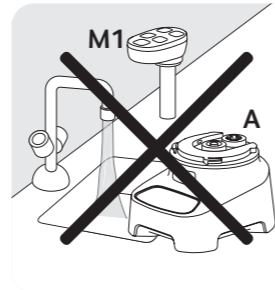
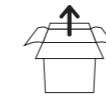
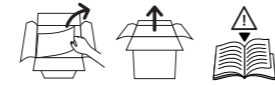

2

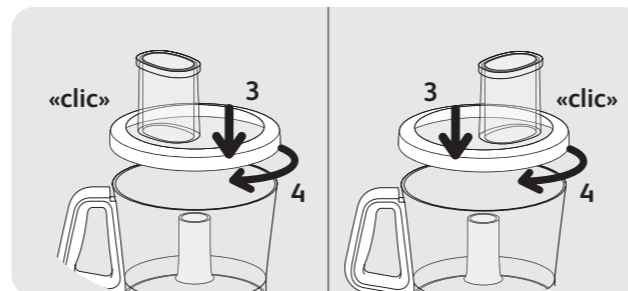
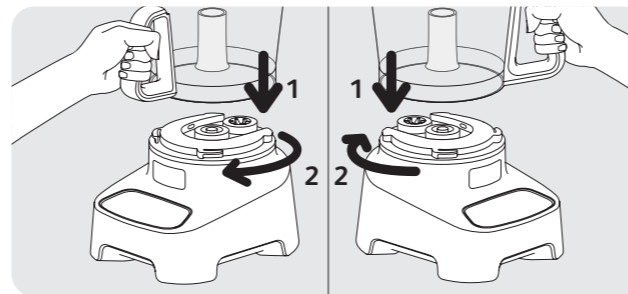

1

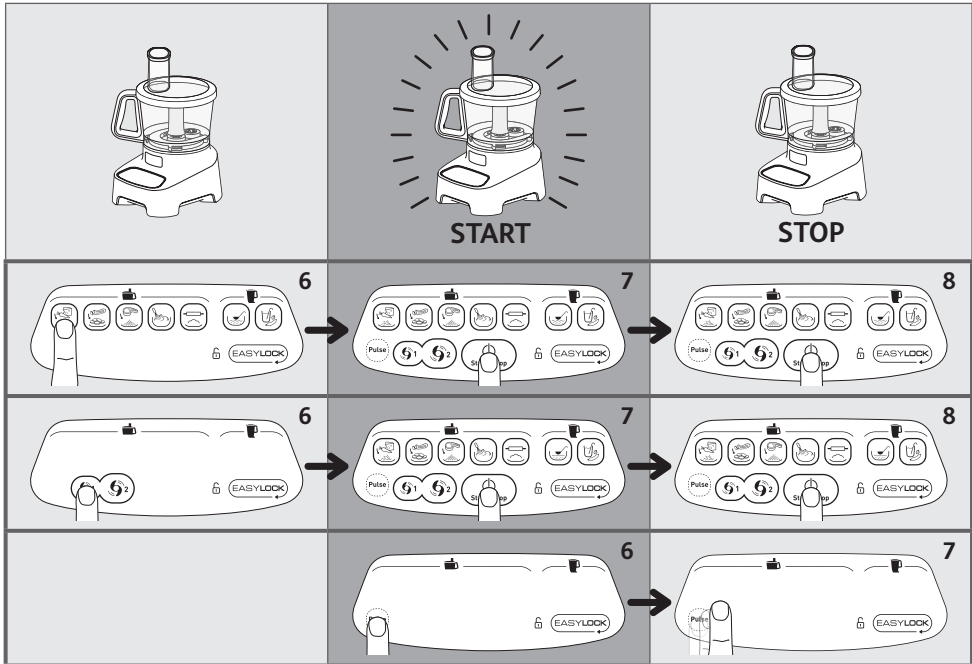
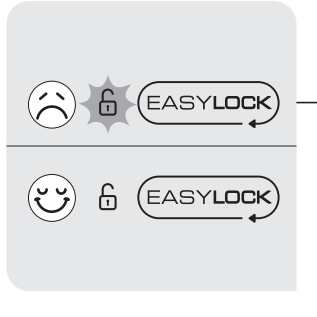
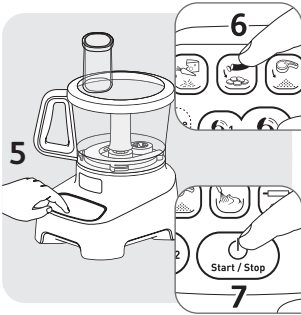

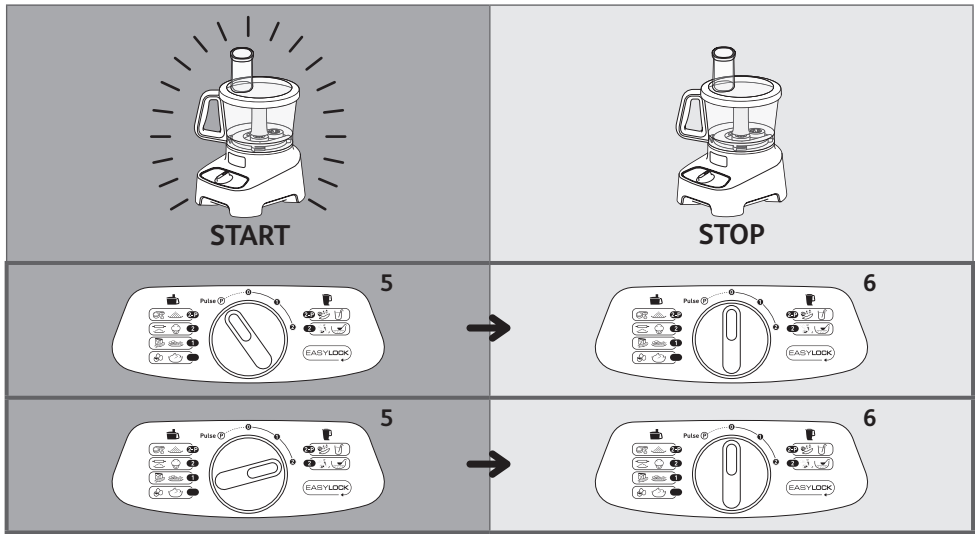
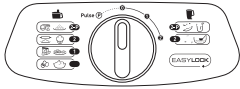

4

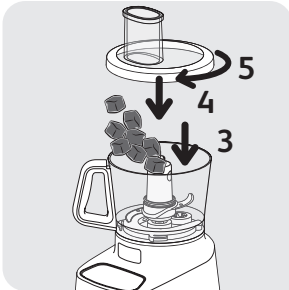

5

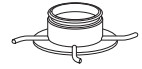

6

G1/S1  G2/S2  P1/P2 

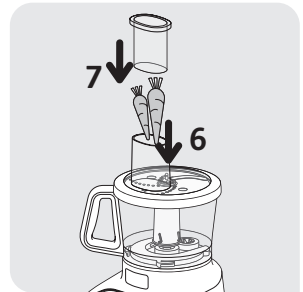
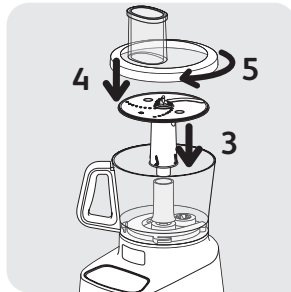
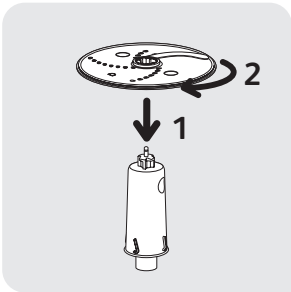

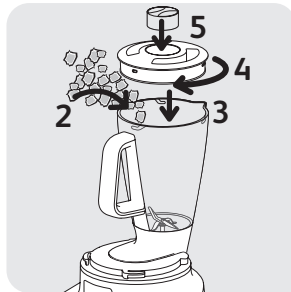
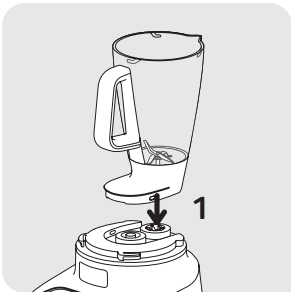
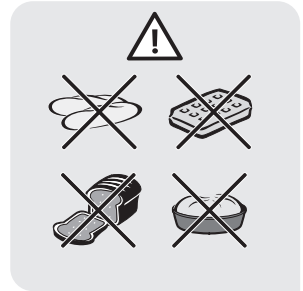
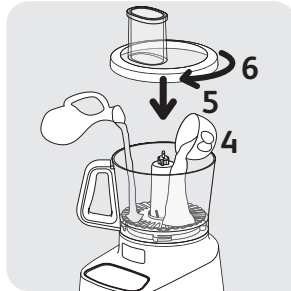
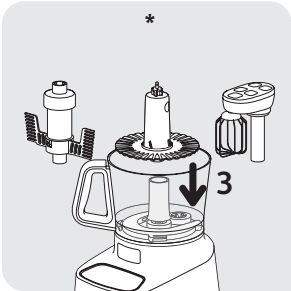
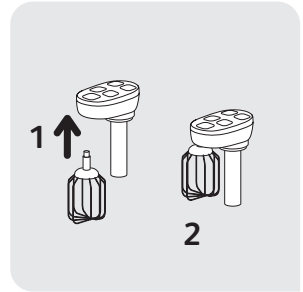
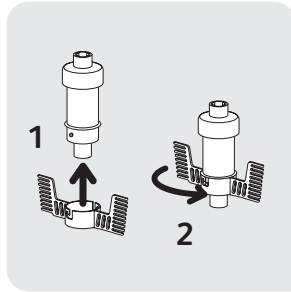
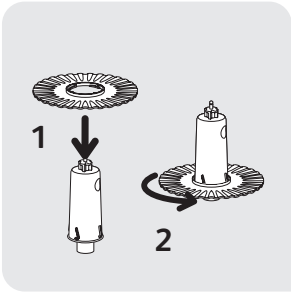
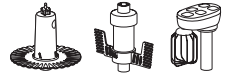

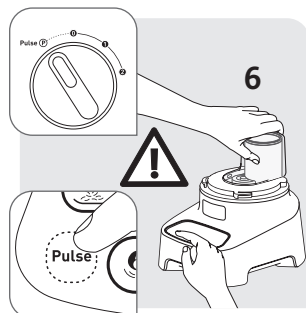
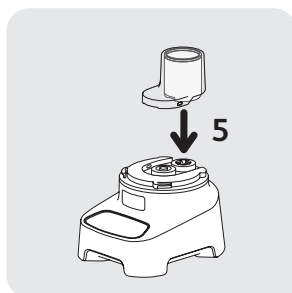
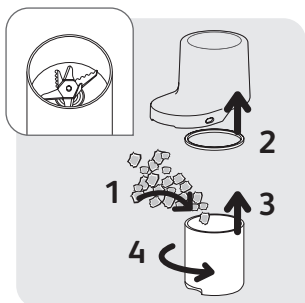
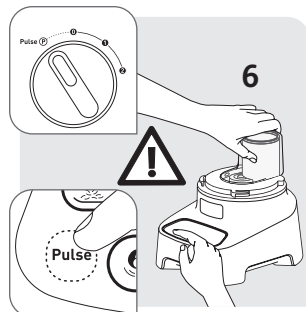
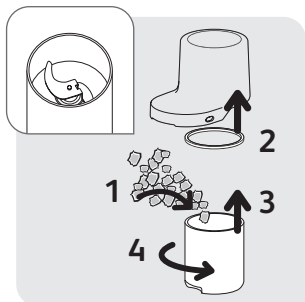

10

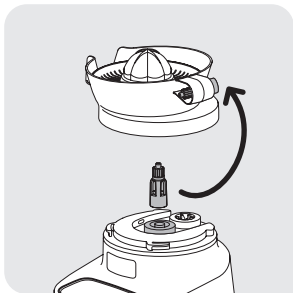
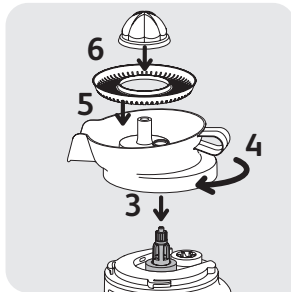
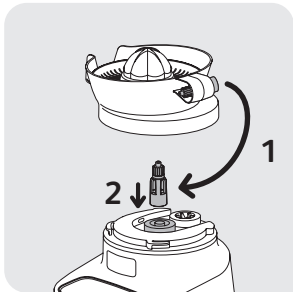



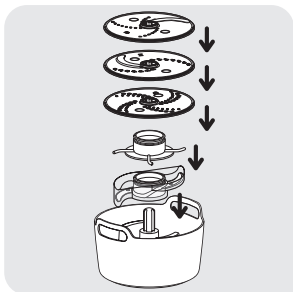









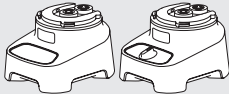
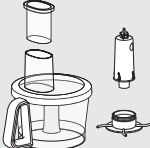

11

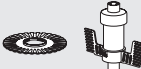

			max	max	max	max	max	max
*F 				30 s	600g		30 s	600g
				30 s	600g		30 s	600g
				10 x 1 s	600g		10 x 1 s	600g
				2 min	1L		2 min	1L
*E 				1 min 30 s	1kg		1 min 30 s	1kg
				1 min 30 s	800g		1 min 30 s	800g
				2 min 30 s	1L		2 min 30 s	1L
				3 min 30 s	1,2kg		3 min 30 s	1,2kg
*D G1/G2 	*B 			2 min	500g		2 min	500g
*D S1/S2 				2 min	500g		2 min	500g
*D P1 				2 min	500g		2 min	500g
P2 								
*K,L,M 				10 min	0,25L		10 min	0,25L
				10 min	0,25L		10 min	0,25L
				10 min	X6		10 min	X6

			max	max	max	max	max	max
*C 	*A 			3 min	1,25L		3 min	1,25L
				3 min	1,5L		3 min	1,5L
				3 min	1,5L		3 min	1,5L
*H 			Pulse: 	8 x 1 s	120g		8 x 1 s	120g
				3 x 1 s	10-50g		3 x 1 s	10-50g
				8 x 1 s	80g		8 x 1 s	80g
				8 x 1 s	100g		8 x 1 s	100g
*I 		*1000W 	Pulse: 	4 s	80g		4 s	80g
		*1200W 		4 s	120g			4 s
*J 			2 min	500g		2 min	500g	

			
A 	X	X	✓
B,E 	✓	✓	X
C 	✓	✓	X
D 	✓	✓	X
F 	✓	✓	X
G 	✓	✓	✓
H,I 	✓	✓	X
J 	✓	✓	X
K,L 	✓	✓	X
M1 	X	X	✓
M2 	✓	✓	X
N 	✓	✓	X



BG *В зависимост от модела

Акcesoарите, които се доставят с продукта, може да се различават в зависимост от модела. Акcesoарите, които се доставят с продукта, който сте закупили, са показани на опаковката. Можете да получите другите акcesoари посочени в тази спецификация от своя обичаен търговец на дребно или от одобрен сервизен център.

ПРЕДУПРЕЖДЕНИЕ: Книжката с инструкции за безопасност е приложена в опаковката. Моля, прочетете я внимателно, преди да използвате своя нов уред. Запазете я на сигурно място за бъдещи справки.

Вашият уред е оборудван с предпазен механизъм за предотвратяване на прегряване (в зависимост от модела).

В случай на прегряване Вашият уред ще спре работа. Извадете щепсела и го оставете да се охлади за около 20 минути, след това вкарайте щепсела отново и продължете да го използвате.

Ако уредът все още не работи, проверете:

- дали е вкаран щепселът на уреда
- дали поставеният акcesoар е правилно застопорен на мястото си
- дали капакът е напълно затворен
- дали предпазният механизъм срещу прегряване не е задействан (виж по-горе). Ако да, извадете щепсела на уреда и го оставете да се охлади за 20 минути.

Все още ли не работи Вашият уред? Занесете го в одобрен сервизен център (виж списъка в сервизната книжка).

BS *Ovisno o modelu

Nastavci koji se isporučuju s ovim aparatom može se razlikovati, ovisno o modelu.

Nastavci koji se isporučuju s modelom koji ste kupili prikazan je na pakovanju.

Ostale nastavke navedene u ovoj specifikaciji možete nabaviti kod uobičajenog trgovca ili ovlaštenog servisnog centra.

UPOZORENJE: Brošura sa sigurnosnim napomenama uključena je u pakovanje. Pažljivo je pročitajte prije upotrebe novog aparata. Držite je na sigurnom mjestu za buduće potrebe.

Aparat je opremljen sigurnosnim mehanizmom za zaštitu od pregrijavanja (ovisno o modelu).

U slučaju pregrijavanja aparat će prestati raditi. Isključite aparat iz strujnog napajanja i pričekajte otprilike 20 minuta da se ohladi, a zatim ga ponovo uključite u strujno napajanje i nastavite koristiti.

Ako aparat i dalje ne radi, provjerite da li je:

- aparat uključen u strujno napajanje
- postavljeni pribor ispravno nalegao u ležište
- poklopac potpuno zatvoren
- sigurnosni mehanizam za zaštitu od pregrijavanja u funkciji (pogledajte iznad). Ako jest, isključite aparat iz strujnog napajanja i pričekajte 20 minuta da se ohladi.

A ako aparat i dalje ne radi? Odnosite ga u ovlašteni servisni centar (pogledajte listu u servisnoj knjižici).

CS

*V závislosti na modelu

Příslušenství dodávané s tímto výrobkem se může lišit v závislosti na modelu.

Příslušenství, které je součástí zakoupeného modelu, je zobrazeno na obalu.

Můžete získat další příslušenství uvedené v této specifikaci od svého obvyklého prodejce nebo v autorizovaném servisním středisku.

VAROVÁNÍ: Brožura s bezpečnostními instrukcemi je součástí balení. Před použitím nového spotřebiče si je pečlivě přečtěte. Ušchovejte si tyto pokyny na bezpečném místě pro příští potřebu.

Váš spotřebič je vybaven bezpečnostním mechanismem, který zabráňuje přehřátí (v závislosti na modelu).

V případě přehřátí váš přístroj přestane pracovat. Odpojte ho a nechte vychladnout po dobu asi 20 minut, pak ho znovu zapojte a nadále používejte.

Pokud váš spotřebič stále nefunguje, zkontrolujte:

– že je spotřebič zapojen

– použité příslušenství je správně uzamčeno v poloze

– víko je zcela uzavřeno

– zda nebyl aktivován bezpečnostní mechanismus proti přehřátí (viz výše). Pokud ano, odpojte spotřebič a nechte ho vychladnout po dobu 20 minut.

Pokud váš spotřebič stále nefunguje? Obratťe se na autorizované servisní středisko (viz seznam v servisní knížce).

HU

* A modelltől függően

A termékhez járó tartozékok modelltől függően eltérők lehetnek.

Az Ön által vásárolt modellhez járó tartozékok a csomagoláson vannak feltüntetve.

Vásárolhat más, a jelen specifikációban felsorolt tartozékokat is a megszokott kiskereskedőjétől vagy hivatalos márkaszervizben.

FIGYELMEZTETÉS: A biztonsági utasítások fűzet a csomagolásban van. Kérjük, alaposan olvassa el a készülék használatá előtt. Biztonságos helyen őrizze későbbi tájékozódás céljából.

A készülék biztonsági mechanizmussal van ellátva a túlmelegedés elkerülése érdekében (modelltől függően).

Túlmelegedés esetén a készülék leáll. Húzza ki, és hagyja kihűlni körülbelül 20 percig, majd dugja vissza, és folytassa a használatát.

Ha a készüléke továbbra sem működik, ellenőrizze, hogy:

– a készülék be van-e dugva

– a tartozékok megfelelően a helyükön rögzítve vannak-e

– a fedél le van-e zárva

– a biztonsági túlmelegedés elleni mechanizmus működésbe lépett-e (lásd fent). Ha igen, akkor húzza ki a készüléket, és hagyja kihűlni 20 percig.

A készülék továbbra sem működik? Vigye hivatalos szervizközpontba (lásd a listát a szervizkönyvben).

RO *În funcție de model

Accesoriile furnizate cu acest produs pot fi diferite, în funcție de model.

Accesoriile furnizate cu modelul achiziționat sunt afișate pe ambalaj.

Puteți obține celelalte accesorii enumerate în această specificație de la distribuitorul local sau de la un centru de service autorizat.

AVERTIZARE: Broșura cu instrucțiuni de siguranță este inclusă în ambalaj. Vă rugăm să o citiți cu atenție înainte de a utiliza noul dumneavoastră aparat. Păstrați-o într-un loc sigur pentru consultare ulterioară.

Aparatul dumneavoastră este echipat cu un mecanism de siguranță pentru a preveni supraîncălzirea (în funcție de model).

În caz de supraîncălzire, aparatul se va opri din funcționare. Deconectați-l și lăsați-l să se răcească timp de aproximativ 20 de minute, apoi conectați-l din nou și continuați să-l folosiți.

Dacă aparatul tot nu funcționează, verificați:

– ca aparatul să fie în priză

– ca accesoriile montate să fie fixate corect în poziție

– să fie capacul închis complet

– dacă mecanismul de siguranță pentru supraîncălzire nu s-a activat (vezi mai sus). Dacă s-a activat, scoateți aparatul din priză și lăsați-l să se răcească timp de 20 de minute.

Aparatul tot nu funcționează? Predați-l unui centru de service autorizat (consultați lista din broșura de Service).

SK *V závislosti na modeli

Príslušenstvo dodávané s týmto výrobkom sa môže odlišovať v závislosti na modeli.

Príslušenstvo, ktoré sa dodáva so zakúpeným modelom, je zobrazené na obale.

Ďalšie príslušenstvo, uvedené v tejto špecifikácii, môžete získať od svojho obvyklého predajcu alebo v autorizovanom servisnom stredisku.

VAROVANIE: Brožúra s bezpečnostnými pokynmi je súčasťou balenia. Prečítajte si ju pozorne pred použitím nového spotrebiča. Uchovajte ju na bezpečnom mieste pre budúce použitie.

Váš spotrebič je vybavený bezpečnostným mechanizmom, ktorý zabráňuje prehriatiu (v závislosti na modeli).

V prípade prehriatia váš prístroj prestane pracovať. Odpojte ho a nechajte vychladnúť po dobu asi 20 minút, potom ho znova zapojte a ďalej používajte.

Ak váš spotrebič stále nefunguje, skontrolujte:

– či je spotrebič zapojený

– či nainštalované príslušenstvo je správne uzamknuté v polohe

– či je veko úplne uzavreté

– či nebol spustený bezpečnostný mechanizmus proti prehriatiu (pozrite vyššie). Ak áno, odpojte spotrebič a nechajte ho vychladnúť po dobu 20 minút.

Váš spotrebič stále nefunguje? Obráťte sa na autorizované servisné stredisko (pozrite si zoznam v servisnej knižke).

SL *Odvisno od modela

Pripomočki tega izdelka se lahko razlikujejo glede na model.

Pripomočki modela, ki ste ga kupili, so prikazani na embalaži.

Druge pripomočke, ki so navedeni v tej specifikaciji, lahko kupite pri svojem prodajalcu ali pooblaščenem servisnem centru.

OPOZORILO: Priročnik z varnostnimi napotki je priložen v embalaži. Prosimo, da ga pred uporabo vaše nove naprave temeljito preberete. Hranite ga na varnem mestu za nadaljnjo uporabo.

Naprava je opremljena z varnostnim mehanizmom, ki preprečuje pregrevanje (odvisno od modela).

V primeru pregrevanja bo naprava prenehala delovati. Napravo odklopite in jo pustite 20 min, da se ohladi, nato jo ponovno priklopite in nadaljujte z uporabo.

Če naprava še vedno ne deluje, preverite:

– ali je naprava priklopljena,

– ali je pripomoček pravilno nameščen,

– ali je pokrov popolnoma zaprt,

– ali je varnostni mehanizem za preprečevanje pregrevanja pričel delovati (glejte zgoraj navedeno).

V tem primeru napravo odklopite in jo pustite 20 minut, da se ohladi.

Ali vaša naprava še vedno ne deluje? Odnosite jo na pooblaščen servisni center (glejte seznam v priročniku storitev).

SR *Zavisno od modela

Pribor koji se isporučuje uz ovaj aparat može da se razlikuje, zavisno od modela.

Pribor koji se isporučuje uz model koji ste kupili je prikazan na pakovanju.

Drugi pribor koji je naveden u ovoj specifikaciji možete da nabavite od uobičajenog prodavca ili u ovlašćenom servisnom centru.

UPOZORENJE: Brošura sa bezbednosnim napomenama je uključena u pakovanje. Pročitajte je pažljivo pre korišćenja novog aparata. Držite brošuru na bezbednom mestu za buduće potrebe.

Aparat je opremljen bezbednosnim mehanizmom za zaštitu od pregrevanja (zavisno od modela).

U slučaju pregrevanja, aparat će prestati da radi. Isključite aparat iz napajanja strujom i sačekajte oko 20 minuta da se aparat ohladi, a zatim ga ponovo uključite u napajanje strujom i nastavite da ga koristite.

Ako aparat i dalje ne radi, proverite da li je:

– aparat uključen u struju

– pribor koji je postavljen pravilno ulegao u ležište

– poklopac sasvim zatvoren

– bezbednosni mehanizam za zaštitu od pregrevanja radio (pogledajte gore). Ako jeste, isključite aparat iz napajanja strujom i sačekajte 20 minuta da se ohladi.

A ako aparat i dalje ne radi? Odnosite aparat u ovlašćeni servisni centar (pogledajte listu u servisnoj knjižici).

HR *Zavisno o modelu

Pribor koji dolaze s ovim proizvodom može biti različit, ovisno o modelu.

Pribor koji se isporučuje s modelom koji ste kupili prikazan je na ambalaži.

Sav ostali pribor naveden na ovoj specifikaciji možete kupiti kod svog uobičajenog prodavača ili u odobrenom servisnom centru.

UPOZORENJE: Knjižica sa sigurnosnim uputama uključena je u pakiranje. Molimo pročitajte je pažljivo prije uporabe svog novog uređaja. Sačuvajte ga na sigurnom za buduće korištenje.

Vaš uređaj opremljen je sigurnosnim mehanizmom koji sprječava pregrijavanje (ovisno o modelu). U slučaju pregrijavanja, vaš uređaj će prestati raditi. Tada ga osdpojite, ostavite ga da se hladi oko 20 minuta, a zatim ga ponovo spojite i dalje ga nastavite koristiti.

Ukoliko uređaj još uvijek ne radi, uvjerite se:

– da je uređaj spojen na napajanje

– da je pribor pravilno učvršćen na uređaj

– da je poklopac u potpunosti zatvoren

– da sigurnosni mehanizam protiv pregrijavanja nije još uvijek aktivan (pogledajte iznad). Ukoliko jest, osdpojite uređaj i ostavite ga da se hladi oko 20 minuta.

Uređaj još uvijek ne radi? Obratite se ovlaštenom serviseru (pogledajte popis u priručniku za servis).

ET *Sõltub mudelist

Tootega kaasas olevad tarvikud võivad sõltuvalt mudelist erineda.

Teie poolt ostetud mudeliga kaasas olevad tarvikud on kujutatud pakendil.

Saate osta teisi käesolevas kirjelduses nimetatud tarvikuid oma tavapäraselt edasimüüjalt või tunnustatud hoolduskeskusest.

HOIATUS: Ohutuseeskirjad on pakendis. Lugege need hoolikalt läbi enne oma uue seadme kasutamist. Hoidke need kindlas kohas alles.

Teie seade on varustatud ohutusmehhanismiga, et vältida ülekuumenemist (sõltuvalt mudelist).

Ülekuumenemise korral lakkab seade töötamast. Eemaldage seade vooluvõrgust ja jätke umbes 20 minutiks jahtuma, seejärel lülitage seade uuesti vooluvõrku ning jätkake kasutamist.

Kui teie seade ikka ei tööta, kontrollige järgnevat:

– seade on vooluvõrgus

– kinnitatud tarvik on õigesti asendisse fikseeritud

– kaas on täielikult suletud

– ülekuumenemise ohutusmehhanism ei ole rakendunud (vt eespool). Sellisel juhul eemaldage seade vooluvõrgust ja jätke 20 minutiks jahtuma

Mida teha, kui seade ikka ei tööta? Viige see tunnustatud hoolduskeskusesse (vt nimekirja hooldusraamatus).

LV

*Atkarībā no modeļa

Piederumi, kas iekļauti šī produkta komplektācijā, var atšķirties atkarībā no modeļa.

Piederumi, kas iekļauti Jūsu iegādātā modeļa komplektācijā, ir norādīti uz iepakojuma.

Citus šajā specifikācijā norādītos piederumus Jūs varat iegādāties pie mazumtirgotāja vai apstiprinātā servisa centrā.

BRĪDINĀJUMS! Iepakojumā iekļauts drošības norādījumu buklets. Rūpīgi izlasiet to pirms jaunās ierīces izmantošanas. Glabājiet to drošā vietā turpmākai pārlasišanai.

Jūsu ierīce ir aprīkota ar drošības mehānismu, kas novērš pārkaršanu (atkarībā no modeļa).

Pārkaršanas gadījumā Jūsu ierīce pārtrauks darboties. Atvienojiet ierīci un ļaujiet tai atdzist aptuveni 20 minūtes, pēc tam vēlreiz pievienojiet un turpiniet darbu ar ierīci.

Ja ierīce joprojām nedarbojas, pārbaudiet:

– vai ierīce ir pievienota strāvas avotam;

– vai uzstādītais piederums ir pareizi saslēgts;

– vai vāks ir pilnībā aizvērts;

– vai nav ieslēdzies pārkaršanas drošības mehānisms (skatīt iepriekš norādīto informāciju). Ja tas tā ir, atvienojiet ierīci un ļaujiet tai atdzist 20 minūtes.

Vai ierīce joprojām nedarbojas? Nogādājiet to apstiprinātā servisa centrā (skatīt sarakstu servisa bukletā).

LT

*Priklauso nuo modelio

Priedai, tiekiami su šiuo gaminiu, gali būti skirtingi priklausomai nuo modelio.

Priedai, kurie tiekiami su jūsų įsigytu modeliu, parodyti ant pakuotės.

Kitus šioje specifikacijoje išvardytus priedus galite įsigyti įprastose mažmeninės prekybos vietoje arba patvirtintame techninio aptarnavimo centre.

ĮSPĖJIMAS: Saugos instrukcijų brošiūra yra pakuotės dalis. Prieš pradėdami naudoti savo naują prietaisą atidžiai ją perskaitykite. Laikykite ją saugioje vietoje, kad ateityje galėtumėte ja naudotis.

Jūsų prietaise sumontuotas saugos mechanizmas, apsaugantis nuo perkaitimo (priklauso nuo modelio).

Perkaitimo atveju prietaisas nustos veikti. Atjunkite jį ir maždaug 20 minučių palaukite, kol jis atvės, tada vėl įjunkite ir naudokite toliau.

Jei prietaisas vis tiek neveikia, patikrinkite, ar:

– prietaiso kištukas įkištas į elektros tinklo lizdą

– sumontuotas priedas tinkamai užfiksuotas

– dangtis visiškai uždarytas

– ar saugos nuo perkaitimo mechanizmas neveikė (žr. anksčiau). Jei taip, prietaisą atjunkite ir maždaug 20 minučių palaukite, kol jis atvės.

Ar prietaisas vis tiek neveikia? Pristatykite jį į patvirtintą techninės priežiūros centrą (žr. sąrašą techninės priežiūros brošiūroje).

PL

* W zależności od modelu

Akcesoria dostarczone wraz z produktem mogą być inne, w zależności od modelu.

Akcesoria dostarczone wraz z zakupionym modelem są pokazane na opakowaniu.

Inne akcesoria wymienione w niniejszej specyfikacji można zakupić u swojego zwykłego sprzedawcy lub w autoryzowanym centrum serwisowym.

OSTRZEŻENIE: W opakowaniu znajduje się broszura z instrukcjami dotyczącymi bezpieczeństwa. Prosimy ją uważnie przeczytać przed rozpoczęciem używania nowego urządzenia. Broszurę należy zachować na przyszłość w bezpiecznym miejscu.

Urządzenie jest wyposażone w mechanizm zabezpieczający, który chroni urządzenie przed przegrzaniem (w zależności od modelu).

W przypadku przegrzania urządzenie przestanie pracować. Należy wyjąć wtyczkę z kontaktu i pozostawić urządzenie, aby ostygło przez około 20 minut, następnie można włożyć wtyczkę do kontaktu i kontynuować użytkowanie.

Jeśli urządzenie dalej nie działa, należy sprawdzić:

- czy urządzenie jest podłączone do kontaktu
- czy osprzęt jest zamontowany prawidłowo i we właściwej pozycji
- czy przykrywka jest całkowicie zamknięta
- czy nie zadziałał mechanizm zabezpieczający przed przegrzaniem (patrz wyżej). Jeśli tak, należy wówczas wyjąć wtyczkę z kontaktu i pozwolić, aby urządzenie ostygło przez 20 minut.

A jeśli urządzenie nadal nie działa? Prosimy wówczas oddać je do autoryzowanego centrum serwisowego (patrz lista w książeczce serwisowej).

EN

* Depending on model

The accessories that come with this product may be different, depending on the model.

The accessories that come with the model you have purchased are displayed on the packaging.

You can obtain the other accessories listed in this specification from your usual retailer or from an approved service centre.

WARNING: The safety instructions booklet is included in the packaging. Please read it carefully before using your new appliance. Keep it in a safe place for future reference.

Your appliance is fitted with a safety mechanism to prevent overheating (depending on the model).

In the event of overheating, your appliance will stop working. Unplug it and leave it to cool down for approximately 20 minutes, then plug it in again and continue to use it.

If your appliance still does not work, check:

- that the appliance is plugged in
- the accessory fitted is correctly locked in position
- the lid is fully closed
- whether the safety overheat mechanism has not operated (see above). If yes, unplug your appliance and let it cool down for 20 minutes.

If your appliance still does not work? Take it to an approved service centre (see the list in the Service booklet).

NL *Afhankelijk van het model

De accessoires die met het product zijn meegeleverd kunnen verschillen, afhankelijk van het model. De accessoires van het model dat u hebt gekocht zijn op de verpakking weergegeven.

U kunt de andere accessoires die in deze handleiding zijn beschreven, kopen bij uw lokale winkelier of een erkend servicecentrum.

WAARSCHUWING: Het boekje met alle veiligheidsvoorschriften bevindt zich in de verpakking. Lees het boekje aandachtig

door voordat u uw nieuwe apparaat in gebruik neemt. Bewaar het op een veilige plaats voor toekomstig gebruik.

Uw apparaat heeft een beveiliging tegen oververhitting (afhankelijk van het model).

Uw apparaat stopt met werken wanneer oververhitting optreedt. Haal de stekker uit het stopcontact en laat het apparaat circa

20 minuten afkoelen voordat u het apparaat opnieuw gebruikt.

Als uw apparaat niet werkt, controleer of:

- de stekker juist in het stopcontact steekt
- elk accessoire op de juiste manier is gemonteerd.

Uw apparaat heeft een beveiliging tegen oververhitting. Haal de stekker uit het stopcontact en laat het apparaat afkoelen.

Uw apparaat werkt nog steeds niet? Neem contact op met een erkend servicecentrum (zie de lijst in het serviceboekje).

DA *Afhængig af model

Tilbehøret, der følger med dette produkt, kan være forskelligt, afhængigt af modellen.

Tilbehøret, der følger med modellen, du har købt, kan ses på emballagen.

Det andet tilbehør, der er vist i denne vejledning, kan købes hos din forhandler eller på et autoriseret servicecenter.

ADVARSEL: Sikkerhedsinstruktionerne er inkluderet i emballagen. Læs dem venligst grundigt før du bruger dit nye apparat. Behold dem på et sikkert sted til senere reference.

Dit apparat er udstyret med en sikkerhedsmekanisme, som forhindrer overophedning (afhængigt af model).

I tilfælde af overophedning, stopper apparatet. Træk stikket ud af stikkontakten, og lad apparatet køle ned i ca. 20 minutter. Slut det derefter til igen, hvorefter det kan bruges igen.

Hvis apparatet stadig ikke virker, skal du kontrollere:

- om apparatet er sluttet til stikkontakten
 - om tilbehøret er låst ordentligt på plads
 - om lågen er helt lukket
 - om sikkerhedsfunktionen mod overophedningen er gået i gang (se ovenfor). Hvis dette er tilfældet, skal du trække stikket ud af stikkontakten, og lade apparatet køle ned i 20 minutter.
- Hvis apparatet stadig ikke virker? Tag det til et autoriseret servicecenter (se listen i servicehæftet).

NO *Avhengig av modell

Tilbehøret som medfølger produktet, kan variere avhengig av modell.

Tilbehøret som medfølger modellen du har kjøpt, vises på emballasjen.

Du kan skaffe deg det øvrige tilbehøret som listes opp i denne spesifikasjonen, hos din vanlige forhandler eller fra et godkjent servicesenter.

ADVARSEL: Brosjyren med sikkerhetsinstruksjoner er inkludert i pakken. Les denne nøye før du tar i bruk det nye produktet ditt. Oppbevar den på et trygt sted for fremtidig referanse.

Produktet ditt er utstyrt med en sikkerhetsmekanisme for å unngå overoppheting (avhengig av modell).

Skulle produktet overopphetes, vil det slutte å virke. Koble fra kontakten, og la det kjøle ned i omkring 20 minutter. Koble det deretter inn igjen, og fortsett med å bruke det.

Hvis produktet fortsatt ikke fungerer, sjekk:

– at produktet er tilkoblet strøm

– at tilbehøret er korrekt festet i riktig posisjon

– at lokket er ordentlig lukket

– om sikkerhetsmekanismen mot overoppheting ikke har slått inn (se ovenfor). Hvis ja, koble fra produktet og la det kjøles ned i 20 minutter.

Hvis produktet fortsatt ikke fungerer, så ta det med til et godkjent servicesenter (se liste i servicebrosjyren).

SV *Beroende på modell

Tillbehören som medföljer denna produkt kan variera, beroende på modell.

Medföljande tillbehör för din modell visas på förpackningen.

Du kan erhålla övriga tillbehör som anges i denna beskrivning från din lokala återförsäljare eller godkänt servicecenter.

VARNING! Häftet med säkerhetsanvisningar är inkluderad i denna förpackning. Läs noga igenom det innan du använder din nya apparat. Spara på en säker plats för framtida bruk.

Apparaten har en säkerhetsmekanism som förhindrar överhettning (beroende på modell).

Apparaten slutar fungera om den blir överhettad. Dra ut apparatens strömkontakt och låt apparaten svalna i cirka 20 minuter, och anslut den sedan igen till eluttaget och fortsatt använda den.

Om apparaten ändå inte fungerar, kontrollera följande:

– att apparaten är ansluten till eluttaget

– att de monterade tillbehören är korrekt monterade

– att locket är helt stängt

– om överhettningsskyddet aktiverats (se ovan). Om ja, koppla ur apparaten från eluttaget och låt den svalna i 20 minuter.

Fungerar din apparat ändå inte? Lämnna in den hos ett godkänt servicecenter (se listan i servicehäftet).

FI

*Riippuen mallista

Tuotteen mukana tulevat varusteet voivat olla erilaisia riippuen mallista.

Ostamasi tuotemallin varusteet näkyvät pakkauksen kuvissa.

Voit hankkia muita luettelossa mainittuja varusteita jälleenmyyjältä tai valtuutetusta huoltoliikkeestä.

VAROITUS: Turvallisuusohjeet sisältävä lehtinen on pakkauksen sisällä. Lue se huolellisesti, ennen kuin käytät uutta laitetta. Säilytä lehtinen turvallisessa paikassa tulevia tarpeita varten.

Laitte on varustettu ylikuumentumisen estävällä turvamekanismilla (riippuen mallista).

Laitteen toiminta pysähtyy, jos se ylikuumentuu. Irrota laite sähkövirrasta ja anna jäähtyä noin 20 minuuttia. Liitä laite tämän jälkeen uudelleen sähkövirtaan ja jatka käyttöä.

Jos laite ei edelleenkään toimi, tarkista:

– että laite on liitetty sähkövirtaan

– että varuste on kiinnitetty oikein lukittuun asentoon

– että kansi on täysin kiinni

– ettei ylikuumentumisen estävä turvamekanismi ole lauennut (katso edellä.). Jos on, irrota laite sähkövirrasta ja anna jäähtyä 20 minuuttia.

Eikö laite vielääkään toimi? Vie se valtuutettuun huoltoliikkeeseen (katso luettelo huoltolehtisestä).

TR

*Modele bağlı olarak

Ürünle beraber verilen aksesuarlar modele bağlı olarak değişebilir.

Satın aldığınız modelle verilen aksesuarlar paketin üzerinde belirtilir.

Bu özelliklerde listelenen diğer aksesuarları satıcınızdan veya onaylı servis merkezinden edinebilirsiniz.

UYARI: Güvenlik talimatları kitapçığı pakete dahildir. Lütfen yeni cihazınızı kullanmadan önce dikkatle okuyun. İleride başvurmak için güvenli bir yerde saklayın.

Cihazınız aşırı ısınmayı önlemek için bir emniyet mekanizması ile donatılmıştır (modele bağlı olarak).

Aşırı ısınma durumunda cihazınız çalışmayı durduracaktır. Fişini prizden çekin ve yaklaşık 20 dakika soğumaya bırakın, ardından tekrar prize takın ve kullanmaya devam edin.

Cihazınız çalışmazsa aşağıdakileri kontrol edin:

– cihazınız prize takılı mı

– takılı aksesuar yerine doğru şekilde oturmuş mu

– kapak tamamen kapalı mı

– emniyet aşırı ısınma mekanizması devreye girmiş mi (yukarıya bakınız). Yanıtınız evetse cihazınızı prizden çekin ve 20 dakika soğumaya bırakın.

Cihazınız halen çalışmıyorsa onaylı bir servis merkezine götürün (Servis kitapçığındaki listeye bakınız).

*En función del modelo

Los accesorios suministrados con el producto podrán diferir en función de los diferentes modelos. Los accesorios incluidos con el modelo adquirido están ilustrados en el embalaje.

Si lo desea, podrá adquirir los demás accesorios descritos en este manual de instrucciones a través de su distribuidor habitual, o bien de un servicio técnico autorizado.

¡ADVERTENCIA! El folleto indicativo de las pautas de seguridad a tener en cuenta se encuentra incluido en el embalaje.

Asegúrese de leerlas detenidamente antes de utilizar su nuevo aparato. Consérvelas donde pueda tenerlas a mano y poder consultarlas en otra ocasión.

Su aparato incorpora un sistema de protección por sobrecalentamiento (en función del modelo). En caso de sobrecalentamiento, su aparato dejará automáticamente de funcionar. Desenchúfelo de la red eléctrica y espere unos 20 minutos a que se haya enfriado lo suficiente y, enchúfelo de nuevo y siga utilizándolo.

Si su aparato no funciona, compruebe lo siguiente:

- El aparato está correctamente enchufado a la toma de corriente.
- Todos los accesorios están correctamente encajados en su sitio

Su aparato incorpora un sistema de protección que interrumpe su funcionamiento en caso de sobrecalentamiento. Desenchufe el aparato de la red eléctrica y espere a que se haya enfriado lo suficiente.

Si su aparato sigue sin funcionar, proceda como sigue: Póngase en contacto con un servicio técnico autorizado (Consulte la lista en el folleto de asistencia técnica suministrado).

INTERNATIONAL GUARANTEE COUNTRY LIST

SMALL HOUSEHOLD APPLIANCES

			
ARGENTINA	0800-122-2732	2 años 2 years	GRUPE SEB ARGENTINA S.A. Billinghurst 1833 3° C1425DTK Capital Federal Buenos Aires
ՀԱՅԱՍՏԱՆ ARMENIA	010 55-76-07	2 տարի 2 years	ՓԲԸ «ԳՐՈՒՊԱ ՍԵԲ» 125171, ՄՈՍԿՎԱ, ԼԵՆԻՆԳՐԱԴՍԿԱՆ ԽՃՈՒՂԻ, 16Ա, ՇԻՆ.3
AUSTRALIA	1300307824	1 year	GRUPE SEB AUSTRALIA PO Box 7535, Silverwater NSW 2128
ÖSTERREICH AUSTRIA	01 890 3476	2 Jahre 2 years	GRUPE SEB DEUTSCHLAND GmbH Theodor-Stern-Kai 1 60486 Frankfurt am Main
البحرين BAHRAIN	17716666	1 year	www.tefal-me.com
БЕЛАРУСЬ BELARUS	017 2239290	2 года 2 years	ЗАО «Группа СЕБ-Восток», 125171, Москва, Ленинградское шоссе, д. 16А, стр. 3
BELGIQUE BELGIE BELGIUM	070 23 31 59	2 ans 2 jaar 2 years	GRUPE SEB BELGIUM SA NV 25 avenue de l'Espérance - ZI 6220 Fleurus
BOSNA I HERCEGOVINA	Info-linija za potrošače 033 551 220	2 godine 2 years	SEB Developpement Predstavništvo u BiH Vrazova 8/II 71000 Sarajevo
BRASIL BRAZIL	11 2915-4400	1 ano 1 year	SEB COMERCIAL DE PRODUTOS DOMÉSTICOS LTDA Rua Venâncio Aires, 433, Pompéia, São Paulo/SP
БЪЛГАРИЯ BULGARIA	0700 10 330	2 години 2 years	ГРУП СЕБ БЪЛГАРИЯ ЕООД бул. България 81 В, ет. 5 1404 София
CANADA	1-800-418-3325	1 an 1 year	GRUPE SEB CANADA 345 Passmore Avenue Toronto, ON M1V 3N8
CHILE	02 2 884 46 06	2 años 2 years	GRUPE SEB CHILE Comercial Ltda Av. Providencia, 2331, piso 5, oficina 501 Santiago
COLOMBIA	018000520022	2 años 2 years	GRUPE SEB COLOMBIA Apartado Aereo 172, Kilometro 1 Via Zipaquira Cajica Cundinamarca
HRVATSKA CROATIA	01 30 15 294	2 godine 2 years	SEB mku & p d.o.o. Sarajevska 29, 10000 Zagreb
ČESKÁ REPUBLIKA CZECH REPUBLIC	731 010 111	2 roky 2 years	Groupe SEB ČR s.r.o. Futurama Business Park (budova A) Sokolovská 651/136a 186 00 Praha 8

DANMARK DENMARK	44 66 31 55	2 år 2 years	GRUPE SEB NORDIC AS Tempovej 27 2750 Ballerup
مصر EGYPT	16622	سنة واحدة 1year	جروب سب ايجيبت القاهرة: ١٢١ شارع الحجاز، مصر الجديدة الإسكندرية: طريق ٤ مايو، سموحة
EESTI ESTONIA	668 1286	2 aastat 2 years	Groupe SEB Polska Sp. z o.o. Gdański Business Center II D ul. Inflancka 4C 00-189 Warsaw
SUOMI FINLAND	09 622 94 20	2 vuotta 2 years	Groupe SEB Finland Äyritie 12C 01510 Vanta
FRANCE Continentale + Guadeloupe, Martinique, Réunion, St- Martin	09 74 50 47 74	2 ans 2 years	GRUPE SEB France Service Consommateur Tefal 112 Ch. Moulin Carron, TSA 92002 69134 ECULLY Cedex
DEUTSCHLAND GERMANY	0212 387 400	2 Jahre 2 years	GRUPE SEB DEUTSCHLAND GmbH Theodor-Stern-Kai 1 60486 Frankfurt am Main
ELLADA GREECE	2106371251	2 χρόνια 2 years	SEB GROUPE ΕΛΛΑΔΟΣ Α.Ε. Λεωφόρος Σοφοκλή Βενιζέλου 49-51 Τ.Κ. 141 23 Λυκόβρυση
香港 HONG KONG	8130 8998	1 year	SEB ASIA Ltd. Room 903, 9/F, South Block, Skyway House 3 Sham Mong Road, Tai Kok Tsui, Kowloon Hong-Kong
MAGYARORSZÁG HUNGARY	06 1 801 8434	2 év 2 years	GRUPE SEB CENTRAL-EUROPE Kft. 2040 Budaörs, Puskás Tivadar út 14
INDONESIA	+62 21 5793 7007	1 year	GRUPE SEB INDONESIA (Representative office) Sudirman Plaza, Plaza Marein 8th Floor JL Jendral Sudirman Kav 76-78, Jakarta 12910, Indonesia
ITALIA ITALY	1 99 207 354	2 anni 2 years	GRUPE SEB ITALIA S.p.A. Via Montefeltro, 4 20156 Milano
日本 JAPAN	0570-077772	1 year	株式会社グループセブジャパン 〒144-0042 東京都大田区羽田旭町11-1 羽田クロノゲート事務棟5F
الأردن JORDAN	5665505	1 year	www.tefal-me.com
ҚАЗАҚСТАН KAZAKHSTAN	727 378 39 39	2 жыл 2 years	ЖАҚ «Группа СЕБ- Восток» 125171, Мәскеу, Ленинградское шоссесі, 16А, 3 үйі
한국어 KOREA	1588-1588	1 year	(유)그룹 세브 코리아 서울시 종로구 청계천로 35 관정빌딩 2층 03188

الكويت KUWAIT	1807777 Ext :2104	1 year	www.tefal-me.com
LATVJA LATVIA	6 616 3403	2 gadi 2 years	Groupe SEB Polska Sp. z o.o. Gdański Business Center II D ul. Inflancka 4C 00-189 Warsaw
لبنان LEBANON	4414727	1 year	www.tefal-me.com
LIETUVA LITHUANIA	5 214 0057	2 metai 2 years	Groupe SEB Polska Sp. z o.o. Gdański Business Center II D ul. Inflancka 4C 00-189 Warsaw
LUXEMBOURG	0032 70 23 31 59	2 ans 2 years	GRUPE SEB BELGIUM SA NV 25 avenue de l'Espérance - ZI 6220 Fleurus
МАКЕДОНИЈА MACEDONIA	(02) 20 50 319	2 години 2 years	ГРУП СЕБ БЪЛГАРИЯ ЕООД бул. България 81 В, ет. 5 1404 София
MALAYSIA	603 7802 3000	2 years	GRUPE SEB MALAYSIA SDN. BHD Unit No. 402-403, Level 4, Uptown 2, No. 2, Jalan SS21/37, Damansara Uptown, 47400, Petaling Jaya, Selangor D.E Malaysia
MEXICO	(01800) 112 8325	1 año 1 year	Groupe.S.E.B. México, S.A. DE C.V. Goldsmith 38 Desp. 401, Col. Polanco Delegación Miguel Hidalgo 11 560 México D.F.
MOLDOVA	22 929249	2 роки 2 years	ТОВ «Груп СЕБ Україна» 02121, Харківське шосе, 201-203, 3 поверх, Київ, Україна
NEDERLAND The Netherlands	0318 58 24 24	2 jaar 2 years	GRUPE SEB NEDERLAND B.V. De Schutterrij 27 3905 PK Veenendaal
NEW ZEALAND	0800 700 711	1 year	GRUPE SEB NEW ZEALAND PO Box 17 – 298, Greenlane, 1546 Auckland New Zealand
NORGE NORWAY	815 09 567	2 år 2 years	GRUPE SEB NORDIC AS Tempovej 27 2750 Ballerup
عمان سلطنة OMAN	24703471	1 year	www.tefal-me.com
POLSKA POLAND	801 300 420 koszt jak za połączenie lokalne	2 lata 2 years	Groupe SEB Polska Sp. z o.o. Gdański Business Center II D ul. Inflancka 4C 00-189 Warsaw
PORTUGAL	808 284 735	2 anos 2 years	GRUPE SEB IBÉRICA SA Urb. da Matinha Rua Projectada à Rua 3 Bloco1 - 3° B/D 1950 - 327 Lisboa

قطر QATAR	44485555	1 year	www.tefal-me.com
REPUBLIC OF IRELAND	01 677 4003	1 year	GROUPE SEB IRELAND Unit B3 Aerodrome Business Park, College Road, Rathcoole, Co. Dublin
ROMANIA	0 21 316 87 84	2 ani 2 years	GROUPE SEB ROMÂNIA Str. Ermil Pangratti nr. 13 011881 București
РОССИЯ RUSSIA	495 213 32 30	2 года 2 years	ЗАО «Группа СЕБ-Восток», 125171, Москва, Ленинградское шоссе, д. 16А, стр. 3
السعودية العربية المملكة SAUDI ARABIA	920023701	2 years	www.tefal-me.com
SRBIJA SERBIA	060 0 732 000	2 godine 2 years	SEB Developpement Đorđa Stanojevića 11b 11070 Novi Beograd
SINGAPORE	6550 8900	2 years	GROUPE SEB SINGAPORE Pty Ltd. 59 Jalan Pemipin, #04-01/02 L&Y Building Singapore 577218
SLOVENSKO SLOVAKIA	232 199 930	2 roky 2 years	GROUPE SEB Slovensko, spol. s r.o. Cesta na Senec 2/A 821 04 Bratislava
SLOVENIJA SLOVENIA	02 234 94 90	2 leti 2 years	SEB d.o.o. Gregorčičeva ulica 6 2000 MARIBOR
SOUTH AFRICA	www.tefal.co.za	1 year	www.tefal.co.za
ESPAÑA SPAIN	902 31 24 00	2 años 2 years	GROUPE SEB IBÉRICA S.A. C/ Almogàvers, 119-123, Complejo Ecourban 08018 Barcelona
SVERIGE SWEDEN	08 594 213 30	2 år 2 years	Tefal Sverige, Löfströms allé 5, 172 66 Sundbyberg
SUISSE SCHWEIZ SWITZERLAND	044 837 18 40	2 ans 2 Jahre 2 years	GROUPE SEB SCHWEIZ GmbH Thurgauerstrasse 105 8152 Glattpark
ประเทศไทย THAILAND	02 769 7477	2 years	GROUPE SEB THAILAND 2034/66 ItalThai Tower, 14th Floor, n° 14-02, New Phetchburi Road, Bangkapi, Huaykwang, Bangkok, 10320
TÜRKIYE TURKEY	444 40 50	2 YIL 2 years	GROUPE SEB ISTANBUL AS Dereboyu Cd. Bilim Sk. Sun Plaza No:5 K:2 Maslak 34398 Istanbul
المتحدة العربية الامارات UAE	8002272	1 year	www.tefal-me.com
Україна UKRAINE	044 300 13 04	2 роки 2 years	ТОВ «Груп СЕБ Україна» 02121, Харківське шосе, 201-203, 3 поверх, Київ, Україна

UNITED KINGDOM	0345 602 1454	1 year	GROUPE SEB UK LTD Riverside House, Riverside Walk Windsor, Berkshire, SL4 1NA
U.S.A.	800-395-8325	1 year	GROUPE SEB USA 2121 Eden Road Millville, NJ 08332
VENEZUELA	0800-7268724	2 años 2 years	GROUPE SEB VENEZUELA Av Eugenio Mendoza, Centro Letonia, Torre ING Bank, Piso 15, Ofc 155 Urb. La Castellana, Caracas

01/09/2016

INTERNATIONAL GUARANTEE

Date of purchase / Date d'achat / Fecha de compra / Købsdato / Ostopäivä / Kjøpsdato / Inköpsdatum / Ostukuupäev / Pirkuma datums / Įsigijimo data / Data zakupu / Datum izročitve blaga / Datum kupovine / Vásárlás dátuma / Data achiziției / Дата на закупуване / Дата продажу / Πωλητήριο ορ. / Дата продажи / Сатылган күні / 購入日 / วันที่ซื้อ / 구입일자 / Датум на купување :

Product reference / Référence produit / Referencia del producto / Referencenummer / Tuotenumero / Artikelnummer / Produktreferens / Toote viitenumber / Produkta atsauces numurs / Gaminio numeris / Referenja produktu / Oznaka proizvoda / Tip aparata / Készülék típusa / Cod produs / Модел / Модель / Унија / Модель / Yлгици / 製品リファレンス番号 / รุ่นผลิตภัณฑ์ / 제품명 / Податоци за производот:

Retailer name and address / Nom et adresse du revendeur / Nombre y dirección del minorista / Forhandler navn & adresse / Jälleenmyyjän nimi ja osoite / Forhandler navn og adresse / Återförsäljarens namn och adress / Müüja kauplus ja aadress / Veikala nosaukums un adrese / Parduotuvės pavadinimas ir adresas / Nazwa i adres sprzedawcy /

Distributor stamp / Cachet / Sello del distribuidor / Forhandler stempel / Jälleenmyyjän leima / Forhandler stempel / Återförsäljarens stämpel / Tempel / Žimogs / Antspaudas / Pieczęć sprzedawcy / Pečat distributera / Pečat trgovine / Forgalmazó pecsétje / Ștampila vânzătorului / Печат на търговския обект / Печатка продавця / Чіп. / Печать продавца / Сатушынын мөрі / 販売店印 / ตราประทับของห้าง/ร้านที่ซื้อ / 소매점 직인 / Печат на дистрибутер :



