

SONY®

Domáci zvukový systém

Návod na použitie

Úvodné informácie

Prehrávanie diskov

Počúvanie rádia

Počúvanie súboru zo zariadenia USB

Počúvanie hudby pomocou
voliteľných zvukových komponentov

Počúvanie hudby cez pripojenie
BLUETOOTH

Ďalšie informácie

Riešenie problémov

Upozornenia a technické parametre

VAROVANIE

Ventilačný otvor zariadenia nezakrývajte novinami, obrusmi, záclonami atď., aby ste predišli požiaru. Zariadenie nevystavujte zdrojom otvoreného ohňa (napríklad zapáleným sviečkam).

Zabráňte kvapkaniu a špliechaniu na zariadenie a nekladte naň predmety naplnené vodou, napríklad vázy, aby ste predišli požiaru alebo úrazu elektrickým prúdom.

Keďže sa jednotka odpája od elektrickej siete pomocou hlavnej zástrčky, pripojte ju k ľahko prístupnej sieťovej zásuvke. Ak spozorujete nezvyčajné fungovanie jednotky, okamžite odpojte hlavnú zástrčku od sieťovej zásuvky.

Zariadenie neinštalujte v stiesnených priestoroch, napríklad v knižnici alebo vo vstavanej skrini.

Batérie ani zariadenie s vloženými batériami nevystavujte nadmernej teplote, napríklad slnečnému žiareniu a ohňu.

Hoci je jednotka vypnutá, nie je odpojená od elektrickej siete, kým je pripojená k sieťovej zásuvke.

Nadmerný akustický tlak zo slúchadiel a náhlavných slúchadiel môže viesť ku strate sluchu.

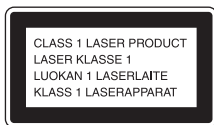

Toto zariadenie je klasifikované ako LASEROVÝ PRODUKT 1. TRIEDY. Označenie sa nachádza na zadnej vonkajšej časti.

Poznámka pre zákazníkov: Nasledujúce informácie sa vzťahujú len na zariadenia predávané v krajinách, v ktorých platia smernice EÚ.

Tento produkt bol vyrobený spoločnosťou alebo v mene spoločnosti Sony Corporation, 1-7-1 Konan Minato-ku Tokio, 108-0075 Japonsko. Splnomocneným zástupcom pre otázky týkajúce sa súladu produktu s normami na základe právnych predpisov Európskej únie je spoločnosť Sony Deutschland GmbH, Hedelfinger Strasse 61, 70327 Stuttgart, Nemecko. Ak máte otázky týkajúce sa servisu alebo záruky, obráťte sa na adresy uvedené v samostatnom servisnom alebo záručnom liste.

Spoločnosť Sony Corp. týmto vyhlasuje, že zariadenie spĺňa základné požiadavky a ďalšie súvisiace ustanovenia smernice 1999/5/ES. Podrobné informácie nájdete na tejto adrese URL: <http://www.compliance.sony.de/>



Likvidácia starých elektrických a elektronických zariadení (predpisy platné v Európskej únii a ostatných európskych krajinách so zavedeným separovaným zberom)

Tento symbol na produkte alebo jeho balení znamená, že s produktom nemožno zaobchádzať ako s domovým odpadom. Namiesto toho ho treba odovzdať v príslušnom zbernom mieste určenom na recykláciu elektrických a elektronických zariadení. Správnou likvidáciou produktu zabránite možnému negatívemu vplyvu na životné prostredie a ľudské zdravie, ktorý by inak hrozil pri nesprávnej likvidácii produktu. Recyklácia materiálov pomáha uchovávať prírodné zdroje. Podrobnejšie informácie o recyklácii tohto produktu vám poskytne miestny mestský úrad, miestny úrad zodpovedný za odvoz domového odpadu alebo obchod, v ktorom ste produkt kúpili.

Iba pre Európu



Likvidácia nepotrebných batérií (predpisy platné v Európskej únii a ostatných európskych krajinách so zavedeným separovaným zberom)

Tento symbol na batérii alebo jej balení znamená, že s batériou dodávanou s týmto produktom nemožno zaobchádzať ako s domovým odpadom. Na určitých typoch batérií sa môže tento symbol používať spolu so symbolom chemickej značky. Symboly chemickej značky ortuti (Hg) alebo olova (Pb) sa k tomuto symbolu pridávajú v prípade, ak batéria obsahuje viac ako 0,0005 % ortuti alebo 0,004 % olova. Správnou likvidáciou týchto batérií zabránite možnému negatívemu vplyvu na životné prostredie a ľudské zdravie, ktorý by inak hrozil pri nesprávnej likvidácii batérií. Recyklácia týchto materiálov pomáha uchovávať prírodné zdroje. Ak sú produkty z bezpečnostných, prevádzkových dôvodov alebo z dôvodu integrity údajov trvalo pripojené k vstavanej batérii, takúto batériu by mal vymieňať len kvalifikovaný servisný personál. Po uplynutí životnosti produktu by ste ho mali odovzdať v príslušnom zbernom mieste určenom na recykláciu elektrických a elektronických zariadení, aby ste zaručili správnu likvidáciu batérie. Informácie o iných typoch batérií nájdete v časti o bezpečnom vybratí batérie z produktu. Batériu odovzdajte v príslušnom zbernom mieste určenom na recykláciu nepotrebných batérií. Podrobnejšie informácie o recyklácii tohto produktu alebo batérie vám poskytne miestny mestský úrad, miestny úrad zodpovedný za odvoz domového odpadu alebo obchod, v ktorom ste produkt kúpili.

Pred používaním systému

Poruchy, ktoré sa vyskytnú počas bežného používania systému, spoločnosť Sony opraví v súlade s podmienkami uvedenými v obmedzenej záruke na tento systém. Spoločnosť Sony však nebude zodpovedať za žiadne následky vyplývajúce z nemožnosti prehrávať obsah v dôsledku poškodeného alebo nefunkčného systému.

Hudobné disky kódované pomocou technológií na ochranu autorských práv

Tento produkt je navrhnutý na prehrávanie diskov, ktoré spĺňajú štandard pre kompaktné disky (CD). V súčasnosti začali niektoré nahrávacie spoločnosti predávať rôzne hudobné disky kódované pomocou technológií na ochranu autorských práv. Medzi týmito diskami sa nachádzajú aj disky, ktoré nespĺňajú štandard pre disky CD, a preto ich možno nebudete môcť prehrať v tomto produkte.

Poznámky k diskom DualDisc

DualDisc je obojstranný disk, ktorého jedna strana obsahuje materiál nahratý vo formáte DVD a druhá strana digitálny zvukový materiál. Keďže však strana so zvukovým materiálom nespĺňa štandard pre kompaktné disky (CD), prehrávanie v tomto produkte sa nezaručuje.

Poznámka k ovládaniu prehrávania disku DVD

Niektoré možnosti ovládania prehrávania disku DVD môžu byť výrobcami softvéru zámerne obmedzené. Keďže tento systém prehráva disk DVD podľa jeho obsahu, niektoré funkcie prehrávania nemusia byť k dispozícii.

Poznámka k dvojvrstvovému diskom DVD

Prehrávaný obraz a zvuk sa môže pri prepínaní vrstvy na chvíľu prerušiť.

Kód oblasti (iba disky DVD VIDEO)

Kód oblasti systému je vytlačený na zadnej strane jednotky a systém bude prehrávať iba disky DVD VIDEO (iba prehrávanie) označené rovnakým kódom oblasti alebo značkou .

Poznámka o diskoch s podporou viacerých relácií

Tento systém dokáže prehrávať nepretržité relácie na disku v prípade, keď sú nahraté v rovnakom formáte relácie ako prvá relácia. Keď sa vyskytne relácia nahratá v odlišnom formáte, túto reláciu ani relácie nasledujúce po nej nemožno prehrávať. Upozorňujeme, že aj v prípade, keď sú relácie nahraté v rovnakom formáte, niektoré z nich sa nemusia prehrať.

Obsah

Pred používaním systému.....	3
------------------------------	---

Úvodné informácie

Umiestnenie a funkcie ovládacích prvkov	6
Príprava diaľkového ovládača	10
Prilepenie podložiek reproduktorov	10
Pripojenie televízora	11
Nastavenie systému farieb	11
Nastavenie hodín	12

Prehrávanie diskov

Prehrávanie diskov DVD alebo CD	13
Zmena režimu prehrávania	13
Vytvorenie vlastného programu (naprogramované prehrávanie).....	15
Ďalšie možnosti ovládania prehrávania	16

Počúvanie rádia

Naladenie rozhlasovej stanice	17
Predvolenie rozhlasových staníc.....	17
Výber predvolenej rozhlasovej stanice.....	18

Počúvanie súboru zo zariadenia USB

Prehrávanie súboru zo zariadenia USB.....	19
---	----

Počúvanie hudby pomocou voliteľných zvukových komponentov

Prehrávanie hudby z voliteľných zvukových komponentov	21
---	----

Počúvanie hudby cez pripojenie BLUETOOTH

Párovanie systému so zariadením BLUETOOTH a počúvanie hudby...	22
Počúvanie hudby cez zaregistrované zariadenie	23
Počúvanie hudby pomocou funkcie jedného dotyku (NFC)	24

Ďalšie informácie

Nastavenie funkcie automatického prepnutia do pohotovostného režimu	25
Nastavenie pohotovostného režimu pre BLUETOOTH	26
Nastavenie signálu bezdrôtového pripojenia BLUETOOTH na hodnotu ON alebo OFF	26
Nastavenie zvuku	27
Používanie časovačov	27
Nastavenie časovača spánku	27
Nastavenie časovača prehrávania	28
Používanie ponuky nastavení	29

Riešenie problémov

Riešenie problémov	31
Hlásenia	34

Upozornenia a technické parametre

Upozornenia	35
Kompatibilné zariadenia USB a verzie	36
Bezdrôtová technológia BLUETOOTH	37
Technické parametre	38

Umiestnenie a funkcie ovládacích prvkov

Poznámka

V tomto návode sa vysvetľuje najmä ovládanie pomocou diaľkového ovládača. Rovnaké operácie však možno vykonávať aj pomocou tlačidiel na jednotke, ktoré majú rovnaké alebo podobné názvy.

Jednotka (predná strana/horná časť)

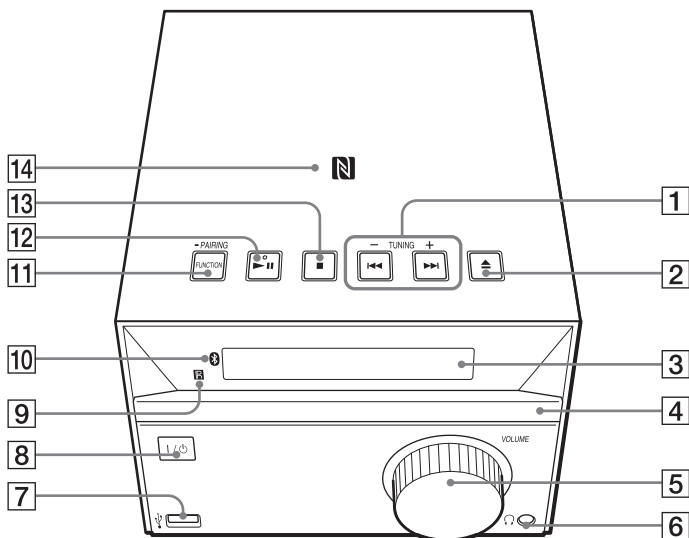

Dialkový ovládač

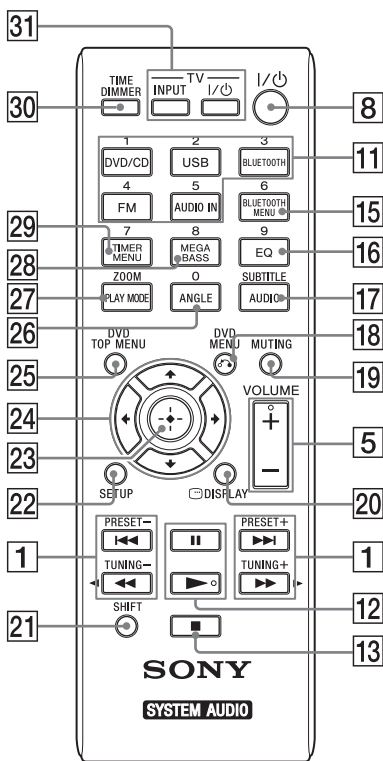

- 1** Tlačidlá **◀◀/▶▶** (predchádzajúce alebo nasledujúce)
Slúžia na prechod na začiatok skladby alebo súboru.

Tlačidlo TUNING +/-

Slúži na naladenie rozhlasovej stanice.

Dialkový ovládač: Tlačidlá ◀◀/▶▶ (rýchle posunutie dozadu alebo dopredu)

Slúžia na posun skladby alebo súboru rýchlo dopredu alebo rýchlo dozadu.

Dialkový ovládač: Tlačidlá PRESET +/-

Slúžia na opätovné naladenie predvolených staníc.

- 2** Tlačidlo **⏏** (otvorenie alebo zatvorenie)
Slúži na otvorenie a zatvorenie zásobníka diskov **4**.

- 3** Okno displeja

- 4** Zásobník diskov
Môžete doň vložiť disk (s. 13).

- 5** Jednotka: Ovládač VOLUME

Dialkový ovládač: Tlačidlo VOLUME +/-
Slúži na nastavenie hlasitosti.

- 6** Konektor **🎧** (slúchadlá)
Slúži na pripojenie slúchadiel.

- 7** Port **USB**
Slúži na pripojenie zariadenia USB (s. 19).

- 8** Tlačidlo **I/⏏** (napájanie)
Slúži na zapnutie alebo vypnutie napájania.

- 9** Snímač diaľkového ovládača

- 10** Dióda LED **🔦** (BLUETOOTH)
Rozsvietením alebo blikaním signalizuje stav pripojenia BLUETOOTH.

- 11** Jednotka: Tlačidlo FUNCTION/PAIRING

- Slúži na zmenu zdroja. Postupným stláčaním tlačidla bude prechádzať jednotlivými zdrojmi v tomto poradí: DVD/CD → USB → BT AUDIO → FM → AUDIO IN
- Stlačením a podržaním tlačidla nastavíte režim párovania BLUETOOTH zariadení.

Dialkový ovládač: Tlačidlá DVD/CD/USB/BLUETOOTH/FM/AUDIO IN
Slúžia na výber zdroja.

- 12** Jednotka: Tlačidlo **▶▶** (prehrávanie alebo pozastavenie)

Dialkový ovládač: Tlačidlá ▶▶ (prehrávanie)/|| (pozastavenie)
Slúžia na spustenie alebo pozastavenie prehrávania.

- 13** Tlačidlo **■** (zastavenie)
Slúži na zastavenie prehrávania.

- 14** Značka N

Umiestnením smartfónu alebo tabletu s funkciou NFC do blízkosti tejto značky vykonáte registráciu, pripojenie alebo odpojenie BLUETOOTH jedným dotykom (s. 24).

15 Tlačidlo BLUETOOTH MENU

Služi na otvorenie alebo zatvorenie ponuky BLUETOOTH (s. 22, 23, 26).

16 Tlačidlo EQ

Služi na výber zvukového efektu (s. 27).

17 Tlačidlo AUDIO/SUBTITLE

- Služi na výber formátu zvukového signálu, keď sú k dispozícii viaceré zvukové signály.
- Služi na výber režimu príjmu (monofónneho alebo stereofónneho) v pásme FM pri počúvaní stereofónnych programov v pásme FM (s. 17).
- Služi na výber jazyka titulkov, keď sú k dispozícii viacjazyčné titulky (s. 16).

18 Tlačidlo ↶ (návrät)/DVD MENU

- Služi na návrat na predchádzajúcu obrazovku počas práce v zozname priečinkov alebo súborov zobrazenom na televíznej obrazovke.
- Služi na otvorenie alebo zatvorenie ponuky disku DVD počas prehrávania disku DVD VIDEO.

19 Tlačidlo MUTING

Služi na stlmenie alebo zrušenie stlmenia zvuku.

20 Tlačidlo ☰ DISPLAY

Služi na zobrazenie alebo skrytie rozbalovacej ponuky pre režim vyhľadávania, prípadne informácií o aktuálnom prehrávaní. Namiesto nerozpoznateľného znaku sa zobrazí znak podčiarknutia „_“.

21 Tlačidlo SHIFT

Po stlačení a podržaní tohto tlačidla môžete použiť číselné tlačidlá a tlačidlá TIME **30**, ZOOM **27** a SUBTITLE **17**.

22 Tlačidlo SETUP

Služi na otvorenie alebo zatvorenie ponuky nastavení.

23 Tlačidlo ⊕ (prechod)

Služi na potvrdenie položky.

24 Tlačidlá ◀/▶/↶/↷

Služi na výber položiek.

25 Tlačidlo DVD TOP MENU

- Služi na otvorenie hlavnej ponuky disku DVD počas jeho prehrávania.
- Služi na zapnutie alebo vypnutie funkcie PBC počas prehrávania disku VIDEO CD s touto funkciou.

26 Tlačidlo ANGLE

Služi na prepnutie na iný uhol pohľadu kamery, keď sú na disku DVD VIDEO nahrané viaceré uhly.

27 Tlačidlo PLAY MODE/ZOOM

- Služi na výber režimu prehrávania (s. 13).
- Služi na zadanie režimu predvolených nastavení pre rádio FM (s. 17).
- Služi na priblíženie alebo vzdialenie obrazu pri sledovaní diskov DVD VIDEO a VIDEO CD, videa Xvid alebo pri prezeraní obrázkov JPEG.

28 Tlačidlo MEGA BASS

Služi na zvýraznenie basového zvuku (s. 27).

29 Tlačidlo TIMER MENU

Služi na nastavenie ponuky časovača (s. 27).

30 Tlačidlo TIME/DIMMER

- Pri použití s tlačidlom SHIFT **21** služi na zobrazenie hodín. Táto operácia funguje, aj keď je systém vypnutý (s. 12).
- Služi na zmenu jasu displeja **3**.

31 Tlačidlo TV INPUT

Služi na prepínanie vstupného zdroja televízora medzi televíznym signálom a ďalším vstupným zdrojom. Týmto diaľkovým ovládačom možno ovládať iba televízory značky Sony.

Tlačidlo TV I/⏻ (napájanie)

Služi na zapnutie alebo vypnutie televízora. Týmto diaľkovým ovládačom možno ovládať iba televízory značky Sony.

Jednotka (zadná strana)

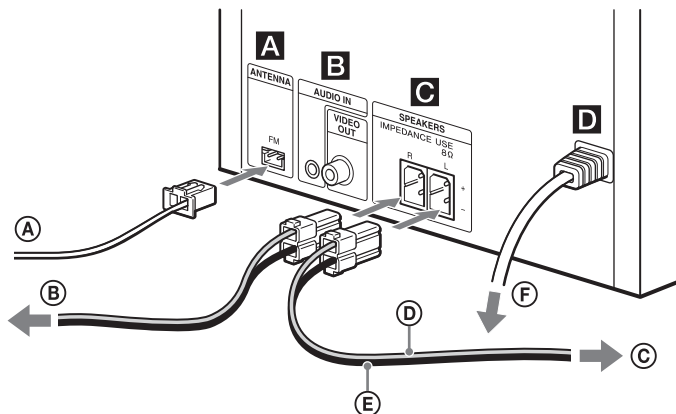

A Konektor FM ANTENNA

Služi na pripojenie antény FM.

Poznámka

- Anténu FM umiestnite a otočte tak, aby ste mali dobrý signál, a potom ju upevnite na pevnom povrchu (okno, stena a pod.).
- Koniec drôtovej antény FM zaistite lepiacou páskou.

B Konektory AUDIO IN a VIDEO OUT

AUDIO IN:

Pripojte externý zvukový komponent pomocou prepojovacieho zvukového kábla (nedodáva sa).

VIDEO OUT:

Pripojte konektor obrazového vstupu na televízore alebo projektore pomocou obrazového kábla (dodáva sa).

C SPEAKERS

Pripojte reproduktory.

D Vstup ~ AC IN (120 – 240 V)

Zapojte napájací kábel do elektrickej zásuvky v stene.

- A** Drôtová anténa FM (natahnutá vodorovne)
- B** Do pravého reproduktora
- C** Do ľavého reproduktora
- D** Reproduktorový kábel (červený/⊕)
- E** Reproduktorový kábel (čierny/⊖)
- F** Do nástennej elektrickej zásuvky

Príprava diaľkového ovládača

Vložte batériu R6 (veľkosti AA) (nedodáva sa) tak, aby póly zodpovedali obrázku nižšie.

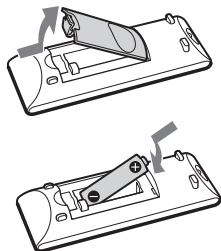

Poznámky k používaniu diaľkového ovládača

- Pri bežnom používaní by batéria mala vydržať asi šesť mesiacov.
- Ak diaľkový ovládač dlhšie nepoužívate, vyberte z neho batériu, aby sa v dôsledku jej vytečenia nepoškodil a neskorodoval.

Prilepenie podložiek reproduktorov

Dodané podložky reproduktorov prilepte do jednotlivých rohov na spodnej strane reproduktorov, aby sa reproduktory nešmykali.

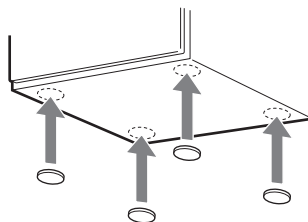

Pripojenie televízora

Pomocou dodaného obrazového kábla pripojte konektor obrazového vstupu na televízore ku konektoru VIDEO OUT **B** na jednotke.

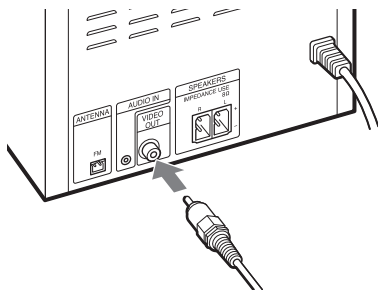

Pripojenie videoprehrávača

Podľa obrázka nižšie prepojte televízor a videoprehrávač pomocou obrazových a zvukových káblov (nedodávajú sa).

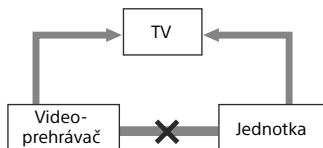

Nepripájajte ich priamo.

Ak pripojíte videoprehrávač medzi systém a televízor, pri sledovaní videosignálu prenášaného zo systému môže dochádzať k strate snímkov. Nepripájajte videoprehrávač medzi systém a televízor.

Nastavenie systému farieb

V prípade potreby môžete po pripojení televízora zmeniť systém farieb z [PAL] alebo [NTSC]. Predvolené výrobné nastavenie systému farieb je [PAL] pre európske, ruské, čínske a africké modely a modely pre Océániu a Stredný východ. Nastavenie [NTSC] je pre ostatné modely. Upozorňujeme, že funkcia nastavenia systému farieb nie je dostupná pre severoamerické a latinskoamerické modely (okrem modelu pre Argentínu).

1 Stlačením tlačidla I/⏻ **8** zapnete systém.

2 Stlačte tlačidlo SETUP **22** vo funkcii DVD/CD.

Na televíznej obrazovke sa zobrazí ponuka nastavení.

Vybraná kategória Vybraná položka nastavenia

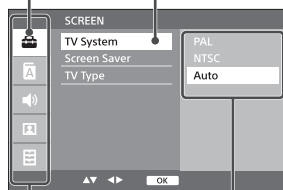

Kategória nastavenia

Možnosti

3 Stlačením tlačidla ⬆/⬇ **24** vyberte nastavenia [SCREEN] a stlačte tlačidlo ⊕ **23**.

4 Stlačením tlačidla ⬆/⬇ **24** vyberte možnosť [TV System] a stlačte tlačidlo ⊕ **23**.

-
- 5** Stlačením tlačidla $\blacktriangle/\blacktriangledown$ [24] vyberte možnosť [PAL] alebo [NTSC] a stlačte tlačidlo \oplus [23].

Ponuku nastavení zatvorte stlačením tlačidla SETUP.

Poznámka

- Ak zmeníte systém farieb, prehrávanie obrazu na televíznej obrazovke sa môže nachvíľu prerušiť.

Nastavenie hodín

- 1** Stlačením tlačidla I/⏻ [8] zapnite systém.

- 2** Stlačte tlačidlo TIMER MENU [29].
Ak nastavujete hodiny prvýkrát, prejdite na krok č. 4.

- 3** Stláčaním tlačidiel $\blacktriangle/\blacktriangledown$ [24] vyberte možnosť CLOCK a stlačte tlačidlo \oplus [23].

- 4** Stláčaním tlačidiel $\blacktriangle/\blacktriangledown$ [24] nastavte hodinu a stlačte tlačidlo \oplus [23].

- 5** Stláčaním tlačidiel $\blacktriangle/\blacktriangledown$ [24] nastavte minúty a stlačte tlačidlo \oplus [23].
Dokončíte nastavenie hodín.

Poznámka

- Po odpojení napájacieho kábla alebo po výpadku napájania sa nastavenia hodín resetujú.

Zobrazenie času pri vypnutom systéme

Stlačte tlačidlo TIME/DIMMER [30] a súčasne držte stlačené tlačidlo SHIFT [21]. Čas sa zobrazí približne na osem sekúnd.

Prehrávanie diskov DVD alebo CD

1 Stlačte tlačidlo DVD/CD [11].

2 Stlačením tlačidla ▲ [2] na jednotke otvorte zásobník diskov [4] a vložte doň disk. Vložte disk DVD alebo CD tak, aby strana s etiketou (potlačená strana) smerovala nahor.

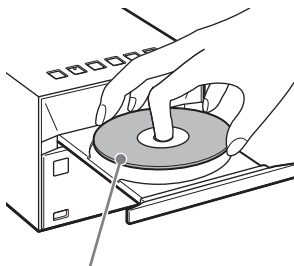

Strana s etiketou (potlačená strana)

3 Stlačením tlačidla ▲ [2] na jednotke zatvorte zásobník diskov [4].

4 Stlačte tlačidlo ► [12].

Keď z inej funkcie prepínate na funkciu DVD/CD a disk CD je už vložený, stlačte tlačidlo ► [12] po tom, ako z displeja zmizne hlásenie LOADING [3]. Tlačidlo na diaľkovom ovládači alebo na jednotke umožňuje napríklad rýchle posúvanie skladby dozadu alebo dopredu, výber skladby, súboru alebo priečinka (MP3/WMA) a pod.

Vysunutie disku DVD alebo CD

Na jednotke stlačte tlačidlo ▲ [2].

Tip

- Zásobník diskov môžete uzamknúť, aby sa neotváral alebo nezatváral. Na jednotke naraz stlačte a na 5 sekúnd podržte tlačidlá FUNCTION [11] a TUNING- [1]. Na displeji [3] sa zobrazí hlásenie LOCKED, čo znamená, že tlačidlo ▲ [2] je nefunkčné. Rovnako postupujte aj pri odomknutí zásobníka diskov.

Poznámka

- Nevkladajte disk neštandardného tvaru (napríklad v tvare srdca, štvorca alebo hviezdy). Mohlo by dôjsť k nenapraviteľnému poškodeniu systému.
- Nepoužívajte disk, na ktorom je páska alebo nálepky. Mohlo by to spôsobiť poruchu zariadenia.
- Pri vyberaní disku sa nedotýkajte jeho povrchu.
- Počas prehrávania disku DVD nepripájajte žiadne zariadenia USB. Prehrávaný zvuk by mohol byť skreslený.

Zmena režimu prehrávania

Režim prehrávania vám umožňuje opakovane prehrávať rovnakú hudbu alebo náhodne prehrávať skladby.

1 Stlačte tlačidlo PLAY MODE [27].

2 Stlačením tlačidla ▲/▼ [24] vyberte možnosť PROGRAM alebo REPEAT a stlačte tlačidlo ⊕ [23].

3 Stlačením tlačidla ▲/▼ [24] vyberte režim prehrávania a stlačte tlačidlo ⊕ [23].
Môžete vybrať nasledujúce režimy prehrávania.

PROGRAM

Režim prehrávania	Efekt
PROGRAM*	Prehrávanie naprogramovaných skladieb alebo súborov. Podrobné informácie nájdete v časti Vytvorenie vlastného programu (naprogramované prehrávanie) (s. 15).

* Tento režim prehrávania sa vzťahuje iba na prehrávanie diskov CD-DA.

REPEAT

DVD

Režim prehrávania	Efekt
CHAPTER	Opakovane prehráva zvolenú kapitolu. Na displeji [3] sa zobrazí hlásenie REP CHP.
TITLE	Opakovane prehráva zvolený titul. Na displeji [3] sa zobrazí hlásenie REP TIT.
ALL	Opakovane prehráva všetok obsah. Na displeji [3] sa zobrazí hlásenie REP ALL.
OFF	Zruší opakované prehrávanie.

CD-DA/MP3/WMA/VIDEO CD

Režim prehrávania	Efekt
ONE	Opakovane prehráva zvolenú skladbu. Na displeji [3] sa zobrazí hlásenie REP ONE.
FOLDER*¹	Opakovane prehráva všetky skladby z vybraného priečinka. Na displeji [3] sa zobrazí hlásenie REP FLD.
ALL	Opakovane prehráva všetky skladby na disku. Na displeji [3] sa zobrazí hlásenie REP ALL.

Režim prehrávania	Efekt
SHUFFLE*²	Opakovane prehráva všetky skladby v náhodnom poradí. Na displeji [3] sa zobrazí hlásenie SHUFFLE.
OFF	Zruší opakované prehrávanie.

*¹ Tento režim prehrávania sa vzťahuje iba na prehrávanie skladieb zo zariadenia USB alebo diskov MP3/WMA.

*² Tento režim prehrávania sa vzťahuje iba na prehrávanie skladieb zo zariadení CD-DA a USB alebo z diskov MP3/WMA.

Poznámka

- Po odpojení napájacieho kábla sa režim prehrávania automaticky vypne.

Poznámka k prehrávaniu diskov MP3/WMA

- Na disk so súbormi MP3/WMA neukladajte nepotrebné priečinky ani súbory.
- Priečinky bez súborov MP3/WMA systém nerozpozná.
- Systém dokáže prehrávať iba súbory MP3/WMA s príponou .mp3 alebo .wma. Ak názov súboru obsahuje príponu .mp3 alebo .wma, ale nejde o zvukový súbor vo formáte MP3/WMA, jeho prehrávaním môžete spôsobiť veľký hluk, ktorý môže viesť k poruche systému.
- Maximálny počet priečinkov a súborov MP3/WMA kompatibilných so systémom je:
 - 188* priečinkov (vrátane koreňového priečinka),
 - 999 súborov,
 - 999 súborov v jednom priečinku,
 - 8 úrovni priečinkov (v stromovej štruktúre súborov).* Zahŕňa aj priečinky bez súborov MP3/WMA alebo iných súborov. Počet priečinkov, ktoré dokáže systém rozpoznať, môže byť menší než skutočný počet priečinkov v závislosti od priečinkovej štruktúry.
- Nemožno zaručiť kompatibilitu so všetkými softvérovými programami na kódovanie alebo zápis súborov MP3/WMA, jednotkami CD-R/RW a nahrávacími médiami. Nekompatibilné disky MP3/WMA môžu vytvárať hluk, spôsobovať prerušovanie zvuku alebo sa vôbec nemusia prehrávať.

Vytvorenie vlastného programu (naprogramované prehrávanie)

Prehrá naprogramovanú skladbu alebo súbor na disku CD-DA. Na vytvorenie vlastného programu bude nutné nastavenie na televíznej obrazovke.

1 Stlačte tlačidlo PLAY MODE [27].

2 Stlačením tlačidla \uparrow/\downarrow [24] vyberte možnosť PROGRAM a stlačte tlačidlo \oplus [23].

Na televíznej obrazovke sa zobrazí ponuka programovania. Počas vytvárania programu sa prehrávanie automaticky preruší.

Programovanie skladby Naprogramovaná skladba

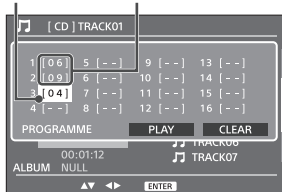

3 Stlačte a podržte tlačidlo SHIFT [21] a potom stláčaním číselných tlačidiel zadajte dvojčíferné číslo skladby (napríklad 02, ak chcete vybrať skladbu č. 2).

Čísla vľavo označujú poradie prehrávania.

4 Stlačte tlačidlo \downarrow [24] a naprogramujte ďalšie skladby opakovaním postupu v kroku č. 3.

5 Stláčaním tlačidiel $\leftarrow/\uparrow/\downarrow/\rightarrow$ [24] a výberom možnosti [PLAY] spustíte prehrávanie programu. Prehrávanie programu môžete spustiť aj stlačením tlačidla \blacktriangleright [12].

Zrušenie naprogramovaného prehrávania

Odstráňte vytvorený program.

- 1 V kroku č. 2 v téme Vytvorenie vlastného programu (naprogramované prehrávanie) (s. 15) vyberte možnosť PROGRAM a stlačte tlačidlo \oplus [23].
- 2 Stláčaním tlačidiel $\leftarrow/\uparrow/\downarrow/\rightarrow$ [24] vyberte možnosť [CLEAR] s tlačte tlačidlo \oplus [23].

Odstránenie naprogramovanej skladby

- 1 V kroku č. 2 v téme Vytvorenie vlastného programu (naprogramované prehrávanie) (s. 15) vyberte možnosť PROGRAM a stlačte tlačidlo \oplus [23].
- 2 Stláčaním tlačidiel $\leftarrow/\uparrow/\downarrow/\rightarrow$ [24] vyberte číslo skladby, ktorú chcete odstrániť.
- 3 Stlačte a podržte tlačidlo SHIFT [21] a potom stlačte 00.
- 4 Zobrazené číslo skladby sa zmení na „--“ a skladba sa odstráni.

Tip

- Naprogramovať možno až 16 skladieb alebo súborov.
- Ak chcete znova prehrať ten istý program, stlačte tlačidlo \blacktriangleright [12].

Poznámka

- Ak sa po naprogramovaní disk vysunie alebo ak odpojíte napájací kábel, všetky naprogramované skladby a súbory sa odstránia.

Ďalšie možnosti ovládania prehrávania

Zmena uhlov (iba pre kompatibilné disky DVD VIDEO)

Opakovaným stláčaním tlačidla ANGLE [26] počas prehrávania vyberte požadovaný uhol.

Zobrazenie titulkov (iba pre disky DVD VIDEO a videosúbory Xvid)

Opakovaným stláčaním tlačidla SUBTITLE [17] pri súčasne stlačení tlačidla SHIFT [21] počas prehrávania vyberte požadovaný jazyk titulkov.

Zmena jazyka zvuku

Opakovaným stláčaním tlačidla AUDIO [17] počas prehrávania vyberte požadovaný jazyk zvuku.

Prehrávanie diskov VIDEO CD s funkciami PBC

Keď spustíte prehrávanie disku VIDEO CD s funkciami PBC (Playback control), zobrazí sa ponuka PBC na ovládanie prehrávania. Stlačením tlačidla PRESET+/- [1] vyberte požadovanú položku a výber potvrdíte stlačením tlačidla ⊕ [23].

Prehrávanie bez funkcie PBC

Keď je funkcia PBC vypnutá, skladbu môžete vybrať stlačením tlačidla ◀◀/▶▶ [1].

Zväčšenie obrazu

Pri sledovaní diskov DVD VIDEO a VIDEO CD alebo videa Xvid, prípadne pri prezeraní obrázkov JPEG, si môžete príslušný obraz priblížiť alebo vzdialiť.

Obraz zväčšíte stlačením tlačidla ZOOM [27] a súčasne podržaním tlačidla SHIFT [21]. Každým stlačením tlačidla sa úroveň zväčšenia zmení. Po zväčšenom obraze môžete navigovať nahor, nadol, doľava alebo doprava stláčaním tlačidiel ◀/▲/▼/▶ [24].

Vyhľadávanie titulov, kapitol, skladieb a iných položiek

Pri prehrávaní disku DVD

- 1 Počas prehrávania stlačte tlačidlo ☐ DISPLAY [20].
Vo vrchnej časti televíznej obrazovky sa zobrazí rozbaľovacia ponuka.
- 2 Stlačením tlačidla ◀/▶ [24] zvýrazníte titul alebo oblasť čísla kapitoly.
- 3 Stlačením číselných tlačidiel a súčasným podržaním tlačidla SHIFT [21] zadajte číslo titulu alebo kapitoly (napr. 02 pre titul č. 2, 003 pre kapitolu č. 3 a pod.).
- 4 Stlačením tlačidla ⊕ [23] prejdite na zvolený titul alebo kapitolu.

Pri prehrávaní disku CD

- 1 Počas prehrávania stlačte tlačidlo ☐ DISPLAY [20].
Vo vrchnej časti televíznej obrazovky sa zobrazí rozbaľovacia ponuka.
- 2 Stlačením tlačidiel ◀/▶ [24] zvýrazníte oblasť čísla skladby.
- 3 Podržte stlačené tlačidlo SHIFT [21] a stláčaním číselných tlačidiel zadajte dvojciferné číslo skladby (napríklad 02, ak chcete vybrať skladbu č. 2).
- 4 Stlačením tlačidla ⊕ [23] prejdite na vybranú skladbu.

Prehrávanie zvukového súboru, súboru s obrázkom JPEG alebo videosúboru

Stlačením číselných tlačidiel a súčasným podržaním tlačidla SHIFT [21] zadajte dvojciferné číslo súboru (napríklad 02, ak chcete vybrať súbor č. 2).

Naladenie rozhlasovej stanice

- 1 Stlačte tlačidlo FM [11].
- 2 Stlačte a podržte tlačidlo TUNING +/- [1].
Indikátor frekvencie na displeji [3] sa začne meniť a automaticky sa zastaví pri prijatí signálu stereofónneho vysielania v pásme FM (**automatické ladenie**).

Manuálne ladenie

Stanicu naladíte opakovaným stláčaním tlačidla TUNING +/- [1]. Každým stlačením naladíte frekvenciu smerom nahor alebo nadol o jeden frekvenčný krok.

Tip

- Ak pri prijíme stereofónneho vysielania FM počuť šum, opakovaným stláčaním tlačidla AUDIO [17] vyberte možnosť MONO a potom stlačením tlačidla + [23] vyberte monofónny príjem. Tým sa zredukuje šum.
- Keď naladíte stanicu, ktorá poskytuje služby systému RDS, na displeji sa zobrazí názov stanice.

Predvolenie rozhlasových staníc

Môžete si predvoliť ľubovoľné rozhlasové stanice.

- 1 Naladte požadovanú stanicu.
- 2 Stlačte tlačidlo PLAY MODE [27].
Na displeji [3] bliká číslo predvolby.
- 3 Stlačením tlačidla PRESET +/- [1] vyberte číslo predvolby a stlačte tlačidlo + [23].

Číslo predvolby môžete vybrať aj stlačením tlačidla +/- [24] alebo podržaním tlačidla SHIFT a výberom číselných tlačidiel.



Na displeji [3] sa zobrazí hlásenie COMPLETE a príslušná rozhlasová stanica sa zaregistruje pod daným číslom predvolby.

Ďalšie rozhlasové stanice zaregistrujete zopakovaním vyššie uvedených krokov.

Tip

- Môžete predvoliť až 20 staníc FM.
- Ak v kroku č. 3 vyberiete už zaregistrované číslo predvolby, predvolená rozhlasová stanica sa nahradí aktuálne naladenou stanicou.

Výber predvolenej rozhlasovej stanice

- 1 Stlačte tlačidlo FM **[1]**.
- 2 Stláčaním tlačidla PRESET +/- **[1]** vyberte číslo predvolby.
Číslo predvolby môžete vybrať aj stláčaním číselných tlačidiel a súčasným držaním tlačidla SHIFT **[2]**.

Prehrávanie súboru zo zariadenia USB

Po pripojení zariadenia USB k tomuto systému môžete prehrávať zvukové súbory uložené v zariadení USB, ako je WALKMAN® alebo prehrávač digitálnych médií. Podrobné informácie o kompatibilných zariadeniach USB nájdete v časti Kompatibilné zariadenia USB a verzie (s. 36).

1 Stlačte tlačidlo USB **[11]**.

2 Pripojte zariadenie USB k portu Ψ (USB) **[7]** na prednej strane jednotky.

Zariadenie USB pripojte priamo alebo cez USB kábel dodávaný s USB zariadením do portu Ψ (USB) **[7]**. Počkajte, kým zmizne hlásenie SEARCH.

3 Stlačte tlačidlo **[12]**.

Spustí sa prehrávanie. Pomocou diaľkového ovládača alebo tlačidla na jednotke môžete rýchlo posúvať skladbu dopredu alebo dozadu a vybrať skladbu, súbor alebo priečinkov.

Tip

- Počas prehrávania obsahu zo zariadenia USB možno vybrať režim prehrávania. Stlačte tlačidlo PLAY MODE **[27]** a vyberte možnosť REPEAT. Podrobné informácie nájdete v časti Zmena režimu prehrávania (s. 13). Programové prehrávanie sa nedá nastaviť pre súbory v zariadení USB.
- Ak je zariadenie USB pripojené k jednotke, nabíjanie batérie sa spustí automaticky. Ak sa zariadenie USB nenabíja, odpojte ho a znova pripojte. Niektoré zariadenia USB sa nedajú nabíjať pomocou systému. Podrobné informácie o stave nabitia zariadenia USB nájdete v návode na použitie zariadenia USB.

Poznámka

- Poradie prehrávania v systéme sa môže líšiť od poradia prehrávania v pripojenom digitálnom hudobnom prehrávači.
- Pred odpojením zariadenia USB vždy vypnite systém. Odpojenie zariadenia USB, keď je systém zapnutý, môže poškodiť údaje v zariadení USB.
- Ak sa požaduje pripojenie pomocou kábla USB, pripojte kábel USB dodaný so zariadením USB, ktoré chcete pripojiť. Podrobné informácie o pripojení nájdete v návode na použitie dodanom so zariadením USB, ktoré chcete pripojiť.
- V závislosti od typu pripojeného zariadenia USB môže chvíľu trvať, kým sa po pripojení zobrazí hlásenie SEARCH.
- Zariadenie USB nepripájajte prostredníctvom rozbočovača USB.
- Po pripojení zariadenia USB systém načíta všetky súbory v zariadení USB. Ak je v zariadení USB uložených veľa priečinkov alebo súborov, prečítanie zariadenia USB môže trvať dlho.
- V prípade niektorých pripojených USB zariadení môže trvať dlho, kým sa signály prenesú alebo kým sa ukončí načítanie USB zariadenia.
- Nemožno zaručiť kompatibilitu so všetkými softvérovými programami na kódovanie alebo zápis. Ak zvukové súbory uložené v zariadení USB boli pôvodne kódované pomocou nekompatibilného softvéru, môžu vytvárať hluk alebo nemusia vôbec fungovať.
- Maximálny počet priečinkov a súborov uložených v zariadení USB, ktoré sú kompatibilné s týmto systémom, je:
 - 188* priečinkov (vrátane koreňového priečinka),
 - 999 súborov,
 - 999 súborov v jednom priečinku,
 - 8 úrovni priečinkov (v stromovej štruktúre súborov).* Zahŕňa to aj priečinky bez prehrateľných zvukových súborov a prázdne priečinky. Počet priečinkov, ktoré dokáže systém rozpoznať, môže byť menší než skutočný počet priečinkov v závislosti od priečinkovej štruktúry.
- Systém nemusí podporovať všetky funkcie poskytované pripojeným zariadením USB.
- Priečinky bez zvukových súborov neboli rozpoznané.

- Pomocou systému môžete počúvať nasledujúce zvukové formáty:
 - MP3: prípona súboru .mp3,
 - WMA**: prípona súboru .wma.

Ak má názov súboru správnu príponu, ale nejde o súbor príslušného formátu, systém môže vydávať hluk alebo sa môže poškodiť.

** Súbory s ochranou autorských práv DRM (Správa digitálnych práv) alebo súbory prevzaté z hudobných predajní online sa v tomto systéme nedajú prehrávať. Ak sa pokúsite prehrať niektorý z týchto súborov, systém prehrá nasledujúci nechránený zvukový súbor.

Prehrávanie hudby z voliteľných zvukových komponentov

Môžete prehrávať skladby z voliteľných zvukových komponentov pripojených k jednotke.

Poznámka

- Najskôr znížte hlasitosť stlačením tlačidla VOLUME – [5].

- 1 Stlačte tlačidlo AUDIO IN [11].
- 2 Pripojte príslušný zvukový pripojovací kábel ku konektoru AUDIO IN **B** na zadnej strane jednotky a k výstupnému terminálu voliteľného externého vybavenia.
- 3 Spustíte prehrávanie z pripojeného komponentu.
Počas prehrávania nastavte hlasitosť na pripojenom komponente.
- 4 Stláčaním tlačidla VOLUME +/- [5] nastavte hlasitosť.

Poznámka

- Ak je hlasitosť pripojeného zariadenia príliš nízka, systém sa môže automaticky prepnúť do pohotovostného režimu. Podrobné informácie nájdete v časti Nastavenie funkcie automatického prepnutia do pohotovostného režimu (s. 25).

Párovanie systému so zariadením BLUETOOTH a počúvanie hudby

Hudbu zo svojho zariadenia BLUETOOTH môžete počúvať cez bezdrôtové pripojenie. Skôr než budete funkciu BLUETOOTH používať, vykonaním párovania zaregistrujte zariadenie BLUETOOTH.

Poznámka

- Zariadenie BLUETOOTH umiestnite do vzdialenosti jedného metra od systému.
- Ak je vaše zariadenie BLUETOOTH kompatibilné s funkciou dotyku (NFC), nasledujúci postup vynechajte. Pozrite si časť Počúvanie hudby pomocou funkcie jedného dotyku (NFC) (s. 24).

1 Stlačte tlačidlo BLUETOOTH MENU [15].

Ak je vybraná funkcia BLUETOOTH, keď systém nemá žiadne informácie o párovaní, systém sa automaticky prepne do režimu párovania. Párovanie môžete vykonať aj pomocou tlačidla na jednotke. Pozrite si časť Párovanie pomocou tlačidla na jednotke (s. 22).

2 Stlačením tlačidla \uparrow/\downarrow [24] vyberte možnosť PAIRING a stlačte tlačidlo \oplus [23].

Systém sa prepne do režimu párovania. Na displeji [3] sa zobrazí hlásenie PAIRING a dióda LED \otimes (BLUETOOTH) [10] začne rýchlo blikať.

3 Systém vyhľadajte pomocou zariadenia BLUETOOTH.

Na displeji zariadenia BLUETOOTH sa môže zobraziť zoznam nájdených zariadení.

4 Vyberte položku [SONY:CMT-SBT40D] (tento systém).

Ak sa na zariadení BLUETOOTH zobrazí výzva na zadanie prístupového kódu, zadajte kód 0000.

Ak sa tento systém na displeji zariadenia nezobrazuje, zopakujte postup od kroku č. 1.

Po dokončení párovania sa automaticky nastaví pripojenie BLUETOOTH.

Na displeji [3] systému sa zobrazí hlásenie BT AUDIO a rozsvieti sa dióda LED \otimes (BLUETOOTH) [10].

Tento krok vykonajte do 5 minút, inak sa párovanie zruší. Ak sa párovanie zruší, zopakujte postup od kroku č. 1.

5 Stlačte tlačidlo \blacktriangleright [12].

Spustí sa prehrávanie.

V závislosti od zariadenia BLUETOOTH znova stlačte tlačidlo \blacktriangleright [12]. Možno budete tiež musieť spustiť hudobný prehrávač na zariadení BLUETOOTH.

6 Stláčaním tlačidla VOLUME +/- [5] nastavte hlasitosť.

Ak sa hlasitosť v systéme nedá zmeniť, upravte ju na zariadení BLUETOOTH.

Párovanie pomocou tlačidla na jednotke

1 Opakovaným stláčaním tlačidla FUNCTION [11] zvolte možnosť BT AUDIO.

2 Stlačte a podržte tlačidlo FUNCTION [11], kým dióda LED \otimes (BLUETOOTH) LED [10] nezačne rýchlo blikať.

Systém sa prepne do režimu párovania. Na displeji [3] sa zobrazí hlásenie PAIRING.

Ak chcete nastaviť pripojenie BLUETOOTH, pomocou ovládača zopakujte postup po kroku č. 2.

Tip

- Párovanie s ďalším zariadením BLUETOOTH môžete vykonať, aj keď spojenie s jedným zariadením BLUETOOTH je už vytvorené.

Poznámka

- Operácie uvedené vyššie nemusia byť v prípade určitých zariadení BLUETOOTH dostupné. Aktuálne operácie sa okrem toho môžu v závislosti od pripojeného zariadenia BLUETOOTH líšiť.
- Párovanie sa po vykonaní nemusí vykonať znova. V nasledujúcich prípadoch sa však párovanie musí zopakovať:
 - Pri oprave zariadenia BLUETOOTH sa vymazali informácie o párovaní.
 - Pokúšate sa spárovať systém s viac ako 8 zariadeniami BLUETOOTH. Systém možno spárovať s najviac 8 zariadeniami BLUETOOTH. Ak po spárovaní 8 zariadení BLUETOOTH spárujete ďalšie zariadenie, informácie o spárovaní zariadenia, ktoré bolo k systému pripojené ako prvé, sa prepíšu informáciami o novom zariadení.
 - Z pripojeného zariadenia sa vymažú informácie o registrácii párovania tohto systému.
 - Po inicializácii systému alebo vymazaní histórie párovania v systéme sa vymažú všetky informácie o párovaní.
- Zvuk tohto systému nemožno odoslať do reproduktora na zariadení BLUETOOTH.
- Prístupový kód sa môže nazývať napríklad Passcode, PIN code, PIN number alebo Password.
- Pripojenie BLUETOOTH s ďalším zariadením BLUETOOTH nemôžete vytvoriť, keď spojenie s niektorým zariadením BLUETOOTH už existuje. Najskôr zrušte existujúce spojenie a potom sa pripojte k inému zariadeniu.
- Systém podporuje iba kodek čiastkového pásma (Sub Band Codec – SBC).

Zrušenie párovania so zariadením BLUETOOTH

Stlačte tlačidlo BLUETOOTH MENU [15], BLUETOOTH [11] alebo zmeňte zdroj.

Tip

- Ak systém neobsahuje žiadne informácie o párovaní, operácia párovania sa nedá zrušiť.

Zrušenie spojenia so zariadením BLUETOOTH

Stlačením tlačidiel BLUETOOTH MENU [15] a $\blacktriangleleft/\blacktriangleright$ [24] vyberte možnosť DISCONNECT a stlačte tlačidlo \oplus [23].

Tip

- Pripojenie BLUETOOTH môžete zrušiť zo zariadenia BLUETOOTH.

Vymazanie informácií o registrácii párovania

- 1 Stlačte tlačidlo BLUETOOTH [11].
- 2 Súčasne stlačte a podržte tlačidlá FUNCTION [11] a \blacktriangle [2] na jednotke, až kým na displeji [3] neuvidíte hlásenie RESET.

Poznámka

- Ak ste informácie o párovaní vymazali a chcete zariadenia spojiť pomocou pripojenia BLUETOOTH, musíte ich najskôr znova spárovať.

Počúvanie hudby cez zaregistrované zariadenie

Po vykonaní kroku č. 1 v časti „Párovanie systému so zariadením BLUETOOTH a počúvanie hudby“ pripojte zariadenie BLUETOOTH k systému a stlačením tlačidla \blacktriangleright [12] spustíte prehrávanie.

Počúvanie hudby pomocou funkcie jedného dotyku (NFC)

NFC je technológia na bezdrôtovú komunikáciu krátkeho dosahu medzi rôznymi zariadeniami, napríklad medzi mobilným telefónom a štítkom IC. Svoj smartfón alebo tablet priložte k systému. Systém sa automaticky zapne, spustí sa párovanie a vytvorí sa spojenie BLUETOOTH. Najprv zapnite nastavenia technológie NFC.

1 Smartfónom alebo tabletom sa dotknite značky N na jednotke.

Priložte smartfón alebo tablet k jednotke a kontakt udržiavajte, kým smartfón alebo tablet nezavibruje alebo neprehrá krátky zvuk. Informácie o tom, ktorá časť smartfónu alebo tabletu sa používa na dotykový kontakt, nájdete v návode na použitie smartfónu alebo tabletu.

2 Po ukončení pripojenia stlačte tlačidlo .

Spustí sa prehrávanie. Vytvorené pripojenie prerušíte tak, že smartfón alebo tablet priložíte k značke N  na jednotke.



Tip

- Kompatibilné smartfóny sú tie, ktoré sú vybavené funkciou NFC (kompatibilný operačný systém: Android verzia 2.3.3 alebo novšia s výnimkou systému Android 3.x). Informácie o kompatibilných zariadeniach nájdete na nižšie uvedenej webovej lokalite. <http://support.sony-europe.com/>
- Ak smartfón alebo tablet nereaguje, hoci sa dotýka jednotky, prevezmite si doň aplikáciu NFC Easy Connect a spustíte ju. Znova sa dotknite jednotky. Aplikácia NFC Easy Connect je bezplatná aplikácia určená na použitie výhradne so systémom Android™. Oskenujte nasledujúci 2D kód.



- Keď smartfón alebo tablet kompatibilný s technológiou NFC priložíte k jednotke, zatiaľ čo je so systémom v spojení iné zariadenie BLUETOOTH, zariadenie BLUETOOTH sa odpojí a systém sa spojí so smartfónom alebo tabletom.

Poznámka

- Aplikácia kompatibilná s funkciou NFC nemusí byť v niektorých regiónoch alebo krajinách dostupná.
- Pre niektoré smartfóny alebo tablety môže byť táto funkcia k dispozícii bez toho, aby bolo nutné prevziať aplikáciu NFC Easy Connect. V takom prípade sa obsluha, prevádzka a špecifikácie smartfónu alebo tabletu môžu od popisu v tomto návode líšiť. Podrobné informácie nájdete v návode na použitie dodanom so smartfónom alebo tabletom.
- Pripojenie BLUETOOTH sa môže prerušiť, ak sa systémom dotkne smartfón alebo tablet pomocou funkcie NFC pri načítaní disku CD alebo DVD, prípadne pri hľadaní zariadení USB.
- Po zapnutí jednotky a jednodotykovom (NFC) spustení prehrávania cez BLUETOOTH sa zvuk nemusí prehrať od začiatku skladby. Ak chcete prehrávanie spustiť od začiatku, stlačte tlačidlo   alebo vytvorte pripojenie BLUETOOTH až po zapnutí systému.

Nastavenie funkcie automatického prepnutia do pohotovostného režimu

Systém sa približne po 15 minútach automaticky prepne do pohotovostného režimu v prípade, že sa nepoužíva alebo nereprodukuje zvukový signál (funkcia automatického prepnutia do pohotovostného režimu). Predvolene je funkcia automatického prepnutia do pohotovostného režimu zapnutá.

1 Stlačením tlačidla I/⏻ [8] zapnete systém.

2 Stlačte a podržte tlačidlo I/⏻ [8] viac ako 3 sekundy.
Na displeji [3] sa zobrazí hlásenie AUTO STANDBY ON.
Ak chcete túto funkciu vypnúť, zopakujte celý postup. Na displeji [3] sa zobrazí hlásenie AUTO STANDBY OFF a funkcia sa vypne.

Tip

- Keď sa systém prepne do pohotovostného režimu, na displeji [3] sa zobrazí a 8-krát blikne hlásenie STANDBY.

Poznámka

- Funkcia automatického prepínania do pohotovostného režimu neplatí pre funkciu ladiča rozhlasových staníc (FM), aj keď ste ju aktivovali.
- Systém sa nemusí automaticky prepnúť do pohotovostného režimu v týchto prípadoch:
 - počas používania funkcie FM,
 - pri zisťovaní zvukového signálu,
 - počas prehrávania zvukových skladieb alebo súborov,
 - počas používania časovača prehrávania alebo časovača automatického vypnutia.
- Systém znova odpočíta čas (približne 15 minút), kým neprejde do pohotovostného režimu, aj keď je funkcia pohotovostného režimu aktivovaná, a to v nasledujúcich prípadoch:
 - po pripojení zariadenia USB v režime funkcie USB,
 - keď je stlačené tlačidlo na diaľkovom ovládači alebo na jednotke.

Nastavenie pohotovostného režimu pre BLUETOOTH

Keď je pohotovostný režim pre BLUETOOTH aktívny, systém sa prepne do vyčkávacieho režimu pre pripojenie BLUETOOTH, aj keď je vypnutý. Tento režim je predvolene zakázaný.

- 1 Stlačte tlačidlo BLUETOOTH MENU [15].
- 2 Stláčaním tlačidla \uparrow/\downarrow [24] vyberte BT: STBY a stlačte tlačidlo \oplus [23].
- 3 Stláčaním tlačidla \uparrow/\downarrow [24] vyberte položku ON alebo OFF a stlačte tlačidlo \oplus [23].
- 4 Stláčením tlačidla I/O [8] vypnete systém.

Tip

- Keď je systém nastavený na hodnotu ON, automaticky sa zapne a hudbu môžete počúvať aktivovaním pripojenia BLUETOOTH zo zariadenia BLUETOOTH.

Poznámka

- Ak systém nemá žiadne informácie o párovaní, tento režim nie je k dispozícii. Ak chcete režim použiť, systém musí byť pripojený k zariadeniu a obsahovať informácie o párovaní.

Nastavenie signálu bezdrôtového pripojenia BLUETOOTH na hodnotu ON alebo OFF

Keď je jednotka zapnutá, môžete ovládať signál zariadenia BLUETOOTH. Jednotka je predvolene nastavená na hodnotu ON.

- 1 Zapnite jednotku.
- 2 Na jednotke súčasne stlačte a podržte tlačidlá $\blacktriangleright\parallel$ [12] a \blacktriangleleft [1] na 5 sekúnd.
- 3 Keď sa zobrazí hlásenie BT OFF (signál bezdrôtového pripojenia BLUETOOTH je vypnutý) alebo BT ON (signál bezdrôtového pripojenia BLUETOOTH je zapnutý), uvoľnite tlačidlo.

Tip

- Funkcia BLUETOOTH nie je dostupná, ak je pre toto nastavenie vybraná hodnota OFF.
- Ak sa jednotky dotknete smartfónom alebo tabletom s funkciou NFC, keď je nastavená hodnota OFF, systém sa zapne a toto nastavenie sa zmení na ON.
- Keď je toto nastavenie vypnuté, pohotovostný režim pre zariadenie BLUETOOTH nemožno nastaviť.
- Keď je toto nastavenie vypnuté, jednotku a zariadenie BLUETOOTH nemožno spárovať.

Nastavenie zvuku

Môžete si zvoliť ľubovoľný zvuk z rôznych štýlov a zmeniť účinnosť basového zvuku.

Výber zvuku

Opakovaným stláčaním tlačidla EQ **16** vyberte želaný zvuk z týchto štýlov:
R AND B/HIP HOP, FLAT, ROCK, POP, JAZZ alebo CLASSIC.

Zmena účinnosti basového zvuku

Stlačte tlačidlo MEGA BASS **28**. Každým stlačením sa funkcia zapne (BASS ON) a vypne (BASS OFF).

Tip

- Jednotka je od výrobcu nastavená na hodnotu BASS ON.

Používanie časovačov

Systém ponúka časovač automatického vypnutia a časovač prehrávania.

Poznámka

- Časovač automatického vypnutia má prednosť pred časovačom prehrávania.

Nastavenie časovača spánku

V určenom čase sa systém automaticky vypne.

1 Stlačte tlačidlo TIMER MENU **29**.

2 Stláčaním tlačidiel \uparrow/\downarrow **24** vyberte položku SLEEP a stlačte tlačidlo \oplus **23**.

3 Stláčaním tlačidiel \uparrow/\downarrow **24** zadajte požadovaný čas.

Môžete si zvoliť možnosť SLEEP 10 (10 minút) až SLEEP 90 (90 minút) v prírastkoch po 10 minútach alebo možnosť AUTO. Ak vyberiete AUTO, po skončení prehrávania z disku CD alebo zariadenia USB sa systém automaticky vypne.

Tip

- Ak chcete skontrolovať zostávajúci čas pre časovač automatického vypnutia, vykonajte kroky č. 1 a 2 uvedené vyššie.
- Časovač spánku funguje, aj keď nie sú nastavené hodiny.

Zrušenie časovača automatického vypnutia

V kroku č. 3 vyššie vyberte možnosť OFF.

Nastavenie časovača prehrávania

Disk CD, zariadenie USB alebo rádio môžete počúvať v stanovenom čase.

Poznámka

- Skontrolujte, či ste pred nastavením časovača nastavili čas (s. 12).

- 1 Pripravte zdroj zvuku.
- 2 Stlačte tlačidlo **TIMER MENU** [29].
- 3 Stlačením tlačidla **▲/▼** [24] vyberte možnosť **PLAY SET** a stlačte tlačidlo **+** [23].
Na displeji [3] sa rozblíka počiatočný čas.
- 4 Stláčaním tlačidiel **▲/▼** [24] nastavte čas a stlačte tlačidlo **+** [23].
Rovnako postupujte pri nastavovaní položky **MINUTE** na určenie času spustenia a nastavení položiek **HOUR** a **MINUTE** na určenie času zastavenia.
- 5 Stláčaním tlačidiel **▲/▼** [24] vyberte zdroj zvuku a stlačte tlačidlo **+** [23].
Zobrazí sa obrazovka s potvrdením funkcie časovača prehrávania.
- 6 Stlačením tlačidla **I/⏻** [8] vypnite systém.

Tip

- Ak je zdrojom zvuku rádio, nezabudnite pred vypnutím systému naladiť rozhlasovú stanicu (s. 17).
- Ak chcete zmeniť nastavenie časovača, zopakujte celý postup.

Poznámka

- Systém sa automaticky zapne presne v čase stanovenom v časovači prehrávania. Keď je zdrojom zvuku disk CD, MP3/WMA alebo USB, spustenie prehrávania môže chvíľu trvať.
- Ak je v predvolenom čase systém už zapnutý, časovač prehrávania sa nespustí.
- Keď je ako zdroj zvuku časovača prehrávania nastavená rozhlasová stanica, pre časovač prehrávania sa použije naposledy hraná frekvencia. Ak po nastavení časovača prehrávania zmeníte rozhlasovú frekvenciu, zmení sa aj nastavenie rozhlasovej stanice pre časovač.

Kontrola nastavenia

- 1 Stlačte tlačidlo **TIMER MENU** [29].
- 2 Stláčaním tlačidiel **▲/▼** [24] vyberte položku **SELECT** a stlačte tlačidlo **+** [23].
- 3 Stláčaním tlačidiel **▲/▼** [24] vyberte možnosť **PLAY SEL** a stlačte tlačidlo **+** [23].
Nastavenie časovača sa zobrazí na displeji [3].

Zrušenie časovača

V kroku č. 3 v časti „Kontrola nastavenia“ vyberte možnosť **OFF** (s. 28).

Používanie ponuky nastavení

Položky ponuky môžete rôzne nastavovať. Položky, ktoré možno zobraziť, sa môžu v jednotlivých krajinách alebo regiónoch líšiť. Predvolené nastavenie je podčiarknuté.

1 Stlačte tlačidlo SETUP [22] vo funkcii DVD/CD.

Na televíznej obrazovke sa zobrazí ponuka nastavení.

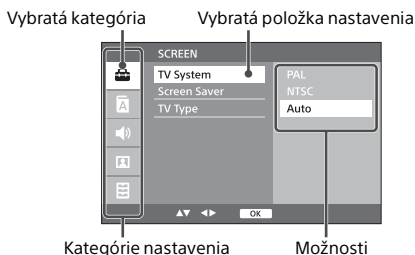

2 Stláčaním tlačidiel ←/↑/↓/→ [24] vyberte kategóriu a položku nastavenia a stlačte tlačidlo + [23].

3 Stlačte tlačidlo ↑/↓ [24], vyberte možnosť, ktorú chcete zmeniť, a výber potvrdte stlačením tlačidla + [23].

4 Stlačením tlačidla SETUP [22] zatvorte ponuku nastavení.

Nastavenia [SCREEN]

[TV System]

[PAL]: Pre televízory so systémom PAL.
[NTSC]: Pre televízory so systémom NTSC.
[Auto]: Pre televízory kompatibilné so systémom PAL aj NTSC.

[Screen Saver]

[ON]: Keď je systém v režime zastaveného alebo pozastaveného prehrávania, nie je v ňom disk alebo je disk vysunutý viac ako 10 minút, zapne sa šetrič obrazovky.
[OFF]: Služí na vypnutie šetriča obrazovky.

[TV Type]

[16:9]: Túto možnosť vyberte, keď pripojíte širokouhlý televízor alebo televízor s funkciou širokouhlého režimu.



[4:3PS]: Služí na zobrazenie celej výšky obrazu na celej obrazovke s orezanými bočnými stranami.



[4:3LB]: Služí na zobrazenie obrazu s čiernymi okrajmi v hornej a dolnej časti.



Nastavenia [LANGUAGE]

[OSD] (displej na obrazovke)

Môžete vybrať jazyk displeja na televíznej obrazovke.

[Audio]

Môžete vybrať preferovaný jazyk zvuku pre disky DVD s viacerými zvukovými stopami.

[Subtitle]

Môžete vybrať jazyk titulkov nahraných na disku DVD VIDEO.

[Menu]

Môžete vybrať jazyk pre ponuku disku.

Nastavenia [AUDIO]

[DRC]

Služí na nastavenie úrovne dynamickej škály zvukového výstupu.

Nastavenia [VIDEO]

[Brightness]

Slúži na nastavenie jasnosti obrazu.

[Contrast]

Slúži na nastavenie kontrastu obrazu.

[Hue]

Slúži na nastavenie zafarbenia (farebného tónu) obrazu.

[Saturation]

Slúži na nastavenie sýtosti obrazu.

[Sharpness]





Slúži na nastavenie ostrosti obrysov obrazu.

Nastavenia [PREFERENCE]

[Rating]

Môžete obmedziť prehrávanie diskov DVD, ktoré majú hodnotenie. Scény môžu byť zablokované alebo nahradené inými scénami.

Ak ste nastavili heslo, skontrolujte, či ste zadaním hesla (v časti [Password]) pred zmenou úrovne hodnotenia odblokovali ochranu heslom.

Stláčaním tlačidiel /  vyberte hodnotenie od [0 Lock ALL] do [8 No Limit] a stlačte tlačidlo  .

[Password]



Môžete nastaviť heslo pre nastavenia položiek [Rating] a [Default].







Zadajte štvorciferné heslo a stlačte tlačidlo  .

Ak chcete zmeniť heslo, zadajte heslo a odblokujte pole vstupu. Potom zadajte nové heslo.

Ak svoje heslo zabudnete, podľa pokynov nižšie potvrdte aktuálne nastavené heslo.

1 Stlačte tlačidlo DVD/CD .

2 Stláčením tlačidla   na jednotke otvoríte zásobník diskov.

3 Stlačte tlačidlá   a ZOOM , kým držíte stlačené tlačidlo SHIFT , a potom stlačte tlačidlo  .



Objaví sa hlásenie [CUSTOM PAGE], potom môžete potvrdiť aktuálne nastavené heslo. Zatvoríte [CUSTOM PAGE] stláčením tlačidla SETUP.

[Default]

Všetky možnosti ponuky nastavení a osobné nastavenia môžete vrátiť späť na predvolené výrobné nastavenia systému.

Ak ste nastavili heslo, nezabudnite zadať heslo na odomykanie ochrany heslom.

Pred obnovením si pozrite časť [Password] v téme Nastavenia [PREFERENCE] (s. 30).

Stlačte tlačidlo , vyberte možnosť [Restore] a stlačte tlačidlo  .

Riešenie problémov

Ak sa počas používania systému vyskytne problém, skôr ako sa obrátíte na najbližšieho predajcu produktov spoločnosti Sony, postupujte podľa krokov opísaných nižšie. Ak sa zobrazí chybové hlásenie, poznačte si jeho obsah.

- 1 Skontrolujte, či problém nie je uvedený v časti **Riešenie problémov**.
- 2 Skontrolujte nasledujúce webové lokality zákazníckej podpory.
<http://support.sony-europe.com/>

Na týchto webových lokalitách nájdete najnovšie informácie o podpore a najčastejšie otázky.

- 3 Ak problém nemôžete vyriešiť ani po vykonaní krokov č. 1 a 2, obráťte sa na najbližšieho predajcu produktov spoločnosti Sony.

Ak problém pretrváva aj po vykonaní všetkých krokov uvedených vyššie, obráťte sa na najbližšieho predajcu produktov spoločnosti Sony. Ak chcete produkt nechať opraviť, prineste celý systém (hlavnú jednotku a diaľkový ovládač).

Tento produkt je systémovým produktom a na určenie časti vyžadujúcej opravu je potrebný celý systém.

Ak sa na displeji [3] zobrazí text PROTECT

Okamžite odpojte napájací kábel a po zmiznutí textu PROTECT skontrolujte nasledujúce skutočnosti.

Uistite sa, že reproduktorové káble + a - neskratovali.

Uistite sa, že ventilačné otvory systému nie sú ničím zakryté.

Ak sa po kontrole skutočností uvedených vyššie nevyskytnú žiadne problémy, znova pripojte napájací kábel a zapnite systém. Ak problém pretrváva, obráťte sa na najbližšieho predajcu produktov spoločnosti Sony.

Všeobecné

Systém sa nezapne.

- ➔ Uistite sa, že napájací kábel je správne zapojený do elektrickej zásuvky v stene.

Systém sa neočakávane prepol do pohotovostného režimu.

- ➔ Nie je to porucha. Keď sa systém nepoužíva alebo nereprodukuje zvukový signál, približne po 15 minútach sa automaticky prepne do pohotovostného režimu. Pozrite si časť Nastavenie funkcie automatického prepnutia do pohotovostného režimu (s. 25).

Nastavenie času alebo časovača prehrávania sa neočakávane zrušilo.

- ➔ Ak približne minútu nevykonáte žiaden úkon, nastavenie času alebo časovača prehrávania sa automaticky zruší. Operáciu vykonajte znova od začiatku.

Neprehráva sa zvuk.

- ➔ Hlasitosť zapnite na jednotke.
- ➔ Skontrolujte, či je externý komponent správne pripojený ku konektoru AUDIO IN [B], a nastavte funkciu AUDIO IN.
- ➔ Naladená stanica mohla dočasne prestať vysielat.

Počuť silné bzučanie alebo šum.

- ➔ Premiestnite systém ďalej od zdrojov šumu.
- ➔ Zapojte systém do inej nástennej elektrickej zásuvky.
- ➔ Odporúča sa použiť napájací kábel s filtrom šumu (nedodáva sa).

Nefunguje diaľkový ovládač.

- ➔ Odstráňte všetky prekážky medzi diaľkovým ovládačom a snímačom diaľkového ovládača na jednotke a premiestnite jednotku ďalej od žiaroviek.
- ➔ Namierte diaľkový ovládač na snímač diaľkového ovládača [9] na jednotke.
- ➔ Presuňte diaľkový ovládač bližšie k systému.
- ➔ Batérie vymeňte za nové.

DVD/CD-DA/MP3/WMA

Na displeji [3] sa zobrazuje hlásenie LOCKED a zo zásuvky na disky nemožno vybrať disk.

- ➔ Funkcia uzamknutia zásobníka je aktivovaná. Vypnite ju (s. 13).

Disk alebo súbor sa neprehrá.

- ➔ Disk nebol finalizovaný (disk CD-R alebo CD-RW, na ktorý možno pridávať údaje).

Zvuk je trhaný alebo sa neprehráva disk.

- ➔ Disk môže byť znečistený alebo poškriabaný. Ak je disk znečistený, dočista ho utrite.
- ➔ Presuňte systém na miesto, ktoré nie je vystavené vibráciám (napríklad na stabilný podstavec).

Prehrávanie sa nespustí od prvej skladby alebo súboru.

- ➔ Skontrolujte, či je aktuálny režim prehrávania správny. Ak je vybraný režim prehrávania SHUFFLE alebo PROGRAM, zmeňte nastavenie (s. 13).

Spustenie prehrávania trvá dlhšie než zvyčajne.

- ➔ Nasledujúce disky môžu predĺžiť čas potrebný na spustenie prehrávania:
 - disk nahratý so zložitou stromovou štruktúrou,
 - disk nahratý vo formáte viacerých relácií,
 - disk s veľkým počtom priečinkov.

Obraz

Nie je žiadny obraz.

- ➔ Obrazový kábel nie je riadne pripojený.
- ➔ Jednotka nie je pripojená k správnejmu vstupnému konektoru televízora.
- ➔ Systém nie je vybraný prostredníctvom obrazového vstupu televízora.
- ➔ Pripojte systém a televízor pomocou obrazového kábla (dodáva sa), aby ste mohli sledovať obraz.

Hoci ste v nastaveniach položky [SCREEN] v položke [TV Type] nastavili pomer strán, obraz nezapĺňa televíznu obrazovku.

- ➔ Pomer strán na disku je nemenný.

Farby na televíznej obrazovke sú nerovnomerné.

- ➔ Reproduktry systému obsahujú magnetické súčiastky, ktoré môžu spôsobiť magnetické rušenie. Keď sa na televíznej obrazovke objaví nerovnomernosť farieb, skontrolujte tieto položky.
 - Nainštalujte reproduktory vo vzdialenosti aspoň 0,3 metra od televízora.
 - Ak nerovnomernosť farieb pretrváva, vypnite televízor a po 15 až 30 minútach ho znova zapnite.
 - Reproduktry umiestnite ďalej od televízora.

Nastavenie [TV System] sa nezhoduje s vaším televízorom.

- Obnovte nastavenie (pozrite si časť [Default] v téme Nastavenia [PREFERENCE]).

Zariadenie USB

Podrobné informácie o kompatibilných zariadeniach USB nájdete v časti Kompatibilné zariadenia USB a verzie (s. 36).

Pripojili ste nepodporované zariadenie USB.

- ➔ Môžu sa vyskytnúť tieto problémy.
 - Zariadenie USB nebolo rozpoznané.
 - V systéme sa nezobrazujú názvy súborov ani priečinkov.
 - Nemožno prehrávať.
 - Zvuk je trhaný.
 - Počúť šum.
 - Počúť skreslený zvuk.

Neprehráva sa zvuk.

- ➔ Zariadenie USB nie je správne pripojené. Vypnite systém a znova pripojte zariadenie USB.

Zvuk je zašumený, trhaný alebo skreslený.

- ➔ Pripojili ste nepodporované zariadenie USB. Pripojte podporované zariadenie USB.
- ➔ Vypnite systém, znova pripojte zariadenie USB a zapnite systém.
- ➔ Šum alebo skreslený zvuk môžu obsahovať už samotné hudobné údaje. Šum sa mohol pridať pri vytváraní hudobných údajov v dôsledku stavu počítača. V takomto prípade súbor odstráňte a hudobné údaje odošlite znova.
- ➔ Pri kódovaní súborov bola použitá nízka bitová rýchlosť. Do zariadenia USB odošlite súbory kódované s vyššou bitovou rýchlosťou.

Zobrazenie indikátora SEARCH alebo spustenie prehrávania trvá dlho.

- ➔ Čítanie môže trvať dlho v nasledujúcich prípadoch.
 - V zariadení USB je uložených veľa priečinkov alebo súborov.
 - Štruktúra súborov je veľmi zložitá.
 - V pamäti nie je dostatok voľného miesta.
 - Interná pamäť je fragmentovaná.

Názov súboru alebo priečinka (názov albumu) sa nezobrazuje správne.

- ➔ Hudobné údaje odošlite do zariadenia USB znova, pretože údaje uložené v zariadení USB sa mohli poškodiť.
- ➔ Systém dokáže zobraziť nasledujúce znakové kódy:
 - veľké písmená (A až Z),
 - číslice (0 až 9),
 - symboly (< > +, [] \ _).Iné znaky sa nahradia znakom _.

Zariadenie USB nebolo rozpoznané.

- ➔ Vypnite systém, znova pripojte zariadenie USB a zapnite systém.
- ➔ Možno je pripojené nekompatibilné zariadenie USB.
- ➔ Zariadenie USB nefunguje správne. Informácie o riešení tohto problému nájdete v návode na použitie dodanom so zariadením USB.

Nespustí sa prehrávanie.

- ➔ Vypnite systém, znova pripojte zariadenie USB a zapnite systém.
- ➔ Možno je pripojené nekompatibilné zariadenie USB.

Prehrávanie sa nespustí od prvej skladby.

- ➔ Skontrolujte, či je aktuálny režim prehrávania správny. Ak je vybraný režim prehrávania SHUFFLE, zmeňte nastavenie (s. 13).

Zariadenie USB sa nedá nabiť.

- ➔ Skontrolujte, či je zariadenie USB riadne pripojené k portu Ψ (USB) [7].
- ➔ Tento systém nemusí podporovať zariadenie USB.
- ➔ Odpojte a znova pripojte zariadenie USB. Podrobné informácie o stave nabitia zariadenia USB nájdete v návode na použitie zariadenia USB.

Tuner

Počuť silné bzučanie alebo šum (na displeji [3] blíkajú hlásenie STEREO) alebo nefunguje príjem vysielania.

- ➔ Zapojte správne anténu.
- ➔ Umiestnite a otočte anténu tak, aby ste dosiahli dobrý príjem, a potom ju nastavte znova.
- ➔ Antény umiestnite ďalej od jednotky alebo iných komponentov AV, aby ste predišli zachytávaniu šumu.
- ➔ Vypnite elektrické zariadenia v blízkosti.

Je počuť niekoľko rozhlasových staníc naraz.

- ➔ Umiestnite a otočte anténu tak, aby ste dosiahli dobrý príjem, a potom ju nastavte znova.
- ➔ Zviažte káble antény pomocou bežne dostupných káblových príchytiek a upravte dĺžku káblov.

Obnovenie výrobných nastavení systému

Ak systém naďalej funguje nesprávne, obnovte jeho výrobné nastavenia.

- 1 Zapnite systém.
- 2 Súčasne stlačte a podržte tlačidlá FUNCTION **[1]** a **[2]** na jednotke, až kým na displeji **[3]** neuvidíte hlásenie RESET. Odstráňa sa všetky nastavenia nakonfigurované používateľom, napríklad nastavenia predvolených rozhlasových staníc, časovača alebo hodín. Ak problém pretrváva aj po vykonaní všetkých krokov uvedených vyššie, obráťte sa na najbližšieho predajcu produktov spoločnosti Sony.

Note

- Ak jednotku likvidujete alebo odovzdávate inej osobe, z bezpečnostných dôvodov obnovte nastavenia.

Hlásenia

Počas prevádzky sa na displeji môžu zobrazovať alebo blikať nasledujúce hlásenia.

DISC ERR

Vložili ste disk, napríklad CD-ROM, ktorý sa v tomto systéme nedá prehrať, alebo ste skúsili prehrať súbor, ktorý sa prehrať nedá.

COMPLETE

Predvolená operácia stanice sa ukončila normálne.

LOCKED

Funkcia uzamknutia zásobníka je aktivovaná.

NO USB

Nepripojili ste žiadne zariadenie USB, pripojené zariadenie USB bolo odstránené alebo systém zariadenie USB nepodporuje.

NO DISC

V prehrávači nie je žiadny disk alebo ste vložili disk, ktorý sa nedá prehrať.

NO FILE

V zariadení USB alebo na disku nie sú žiadne prehrateľné súbory.

OVER CURRENT

Systém zaznamenal nadprúd v pripojenom zariadení USB.

Vyberte zariadenie USB z portu, vypnite systém a znova ho zapnite.

LOADING

Systém načítava informácie o disku. Počas načítavania nefungujú niektoré tlačidlá.

SEARCH

Systém vyhľadáva informácie uložené v zariadení USB. Počas vyhľadávania nefungujú niektoré tlačidlá.

TIME NG

Čas začatia a ukončenia časovača prehrávania je rovnaký.

Upozornenia

Disky, ktoré systém DOKÁŽE prehrávať:

- zvukové disky CD-DA,
- disky CD-R/CD-RW (zvukové údaje skladieb na disku CD-DA a súbory MP3/WMA),
- 8 cm disky,
- DVD VIDEO,
- DVD-ROM,
- DVD-R/DVD-RW,
- DVD+R/DVD+RW,
- VIDEO CD,
- CDG.

Nepoužívajte disky CD-R/CD-RW, na ktorých nie sú uložené žiadne údaje. Taký disk by sa mohol poškodiť.

Disky, ktoré systém NEDOKÁŽE prehrávať:

- disky CD-ROM,
- disky CD-R/CD-RW, ktoré nie sú nahraté vo formáte hudobných diskov CD alebo vo formáte MP3/WMA v súlade s normou ISO9660 Level 1/Level 2, Joliet,
- disky CD-R/CD-RW nahraté vo formáte viacerých relácií s neuzatvorenou reláciou,
- nekvalitne nahraté disky CD-R/CD-RW, poškrábané alebo znečistené disky CD-R/CD-RW alebo disky CD-R/CD-RW nahraté pomocou nekompatibilného nahrávacieho zariadenia,
- nesprávne finalizované disky CD-R/CD-RW,
- disky CD-R/CD-RW obsahujúce iné súbory než súbory vo formáte MPEG 1 Audio Layer-3 (MP3/WMA),
- disky neštandardného tvaru (napríklad srdce, štvorec, hviezda),
- disky, na ktorých je prilepená lepiaca páska, papier alebo nálepka,
- disky z požičovne alebo používané disky s nalepenými štítkami, pri ktorých lepidlo presahuje štítok,
- disky s etiketami vytlačenými pomocou atramentu, ktorý je na dotyk lepkavý.

Poznámka k diskom DVD/CD-DA/MP3/WMA

- Pred prehrávaním utrite disk textíliou na čistenie. Postupujte pritom od stredu k okrajom.
- Disky nečistite pomocou rozpúšťadiel, ako sú benzín, riedidlo, komerčné čistiace prostriedky alebo antistatické spreje určené pre vinylové LP platne.
- Disky nevystavujte priamemu slnečnému svetlu ani zdrojom tepla, napríklad prieduchom horúceho vzduchu, ani ich nenechávajte v aute zaparkovanom na priamom slnečnom svetle.

Bezpečnosť

- Ak jednotku plánujete dlhšie nepoužívať, úplne odpojte napájací kábel (sieťový šnúru) od nástennej zásuvky (elektrickej siete). Pri odpájaní systému vždy ťahajte za zástrčku. Nikdy neťahajte za samotný kábel.
- V prípade vniknutia akéhokoľvek predmetu alebo kvapaliny do systému odpojte systém od elektrickej siete a pred ďalším používaním ho nechajte skontrolovať v autorizovanom servise.
- Výmenu sieťovej šnúry smie vykonať len oprávnená osoba v autorizovanom servise.

Umiestnenie

- Systém neumiestňujte na šikmú plochu ani na miesta, ktoré sú mimoriadne horúce, studené, prašné, znečistené, vlhké, bez dostatočnej cirkulácie vzduchu alebo ktoré sú vystavené vibráciám, priamemu slnečnému svetlu alebo jasnému svetlu.
- Pri umiestňovaní systému na špeciálne upravené povrchy (napríklad voskované, olejované alebo leštené) buďte opatrní, pretože môže dôjsť k vzniku škvŕn alebo odfarbeniu povrchu.
- Na systém neumiestňujte ťažké predmety.
- Ak systém priniesiete priamo z chladného na teplé miesto alebo umiestnite do veľmi vlhkej miestnosti, na šošovke vnútri systému sa môže skondenzovať vlhkosť a spôsobíť poruchu systému. V takej situácii vyberte disk a nechajte systém zapnutý približne hodinu, kým sa vlhkosť neodparí. Ak systém stále nefunguje ani po uplynutí dlhšej doby, obráťte sa na najbližšieho predajcu produktov spoločnosti Sony.

Nárast teploty vnútri zariadenia

- Nárast teploty v jednotke počas nabíjania alebo jej používania počas dlhšej doby je normálny jav, pre ktorý sa nemusíte znepokojovať.
- Ak sa zariadenie používalo nepretržite pri vysokej hlasitosti, nedotýkajte sa jeho povrchu, pretože môže byť horúci.
- Neblokujte ventilačné otvory.

Čistenie krytu

Systém čistite jemnou handričkou mierne navlhčenou v slabom roztoku čistiaceho prostriedku. Nepoužívajte žiaden typ drsných podušiek, čistiaci prášok ani rozpúšťadlá, ako napríklad riedidlo, benzín alebo alkohol.

Informácie o farbe týkajúce sa televízora

DÔLEŽITÉ UPOZORNENIE

Varovanie: Ak ten istý obraz (videoobraz, obraz ponuky na obrazovke atď.) necháte zobrazený na televízore dlhší čas, hrozí trvalé poškodenie televíznej obrazovky. Tento problém hrozí najmä projekčným televízorom.

Premiestňovanie systému

Pred premiestnením systému skontrolujte, či v ňom nie je vložený disk, a vyťahnite napájací kábel zo sieťovej zásuvky.

Manipulácia s diskami

- Disk uchopte za okraje, aby zostal čistý. Nedotýkajte sa povrchu.
- Na disk neprilievajte papier ani lepiacu pásku.
- Disky nevystavujte priamemu slnečnému svetlu ani zdrojom tepla, napríklad prieduchom horúceho vzduchu, ani ich nenechávajte v aute zaparkovanom na priamom slnečnom svetle, pretože teplota vnútri auta môže výrazne stúpnuť.

Kompatibilné zariadenia USB a verzie

Na webových lokalitách uvedených nižšie nájdete podrobné informácie o podporovaných verziách kompatibilných zariadení:

<http://support.sony-europe.com/>

Bezdrôtová technológia BLUETOOTH

BLUETOOTH je bezdrôtová technológia krátkeho dosahu, ktorá spája digitálne zariadenia, ako sú osobné počítače alebo digitálne fotoaparáty. Pomocou bezdrôtovej technológie BLUETOOTH môžete zapojené zariadenia obsluhovať v rozsahu približne 10 metrov.

Bezdrôtová technológia BLUETOOTH sa zvyčajne používa medzi dvomi zariadeniami, jedno zariadenie však možno spojiť s viacerými zariadeniami.

Na pripojenie nepotrebuje žiadne drôty ako v prípade pripojenia USB a nemusíte umiestniť zariadenia oproti sebe ako v prípade bezdrôtovej infračervenej technológie. Túto technológiu môžete využívať s jedným zariadením BLUETOOTH vo svojej taške alebo vrecku.

Bezdrôtová technológia BLUETOOTH predstavuje celosvetový štandard podporovaný tisíckami spoločnosťami. Tieto spoločnosti vytvárajú produkty, ktoré spĺňajú celosvetový štandard.

Podporované verzie a profily BLUETOOTH

Profily predstavujú štandardný súbor funkcií pre rôzne možnosti produktov BLUETOOTH. Podrobné informácie o podporovaných verziách a profiloch BLUETOOTH nájdete v časti Technické parametre (s. 38).

Poznámka

- Ak chcete používať zariadenie BLUETOOTH pripojené k tomuto systému, zariadenie musí podporovať rovnaký profil ako tento systém. Uvedomte si, že funkcie zariadenia BLUETOOTH môžu byť v závislosti od špecifikácií zariadenia iné, aj ak má rovnaký profil, ako tento systém.
- Z dôvodu vlastností bezdrôtovej technológie BLUETOOTH sa prehrávanie zvuku na tomto systéme môže mierne oneskoriť v porovnaní s prehrávaním na vysielačom zariadení.

Efektívny komunikačný rozsah

Zariadenia BLUETOOTH by sa mali používať do vzdialenosti približne 10 metrov (vzdialenosť bez prekážok) od seba.

Efektívny komunikačný rozsah sa môže skrátiť pri nasledujúcich podmienkach:

- keď sa medzi zariadeniami s pripojením BLUETOOTH nachádza osoba, kovový predmet, stena alebo iná prekážka,
- na miestach s nainštalovanou bezdrôtovou sieťou LAN,
- ak sa v blízkosti používajú mikrovlnné rúry,
- na miestach s výskytom iných elektromagnetických vln.

Účinky iných zariadení

Zariadenia BLUETOOTH a bezdrôtová sieť LAN (IEEE802.11b/g) používajú rovnaké frekvenčné pásmo (2,4 GHz). Pri používaní zariadenia BLUETOOTH v blízkosti zariadenia so schopnosťou pripojenia k bezdrôtovej sieti LAN sa môže vyskytnúť elektromagnetické rušenie.

To môže mať za následok nižšie rýchlosti prenosu údajov, šum alebo neschopnosť pripojenia. V takom prípade vyskúšajte nasledujúce riešenia:

- Skúste spojenie tohto systému a mobilného telefónu BLUETOOTH alebo zariadenia BLUETOOTH, keď ste najmenej 10 metrov od zariadenia s pripojením k bezdrôtovej sieti LAN.
- Keď používate zariadenie BLUETOOTH do vzdialenosti 10 metrov, napájanie vybavenia s pripojením k bezdrôtovej sieti LAN vypnite

Účinky na iné zariadenia

Rádiové vlny vysielať týmto systémom môžu spôsobovať rušenie prevádzky niektorých lekárskeho zariadení. Keďže toto rušenie môže spôsobiť poruchu zariadenia, vždy vypnite napájanie tohto systému, mobilného telefónu BLUETOOTH a zariadenia BLUETOOTH na nasledujúcich miestach:

- v nemocniciach, vlakoch, lietadlách,
- v blízkosti automatických dverí alebo požiarneho alarmu.

Poznámka

- Tento systém podporuje funkcie zabezpečenia, ktoré vyhovujú špecifikáciám BLUETOOTH ako prostriedok zaistenia bezpečnosti počas komunikácie pomocou technológie BLUETOOTH. Toto zabezpečenie však nemusí byť dostatočné v závislosti od obsahu nastavenia a ďalších faktorov, preto buďte pri komunikácii pomocou technológie BLUETOOTH vždy opatrní.
- Spoločnosť Sony nenesie žiadnu zodpovednosť za škody ani iné straty vyplývajúce z úniku informácií počas komunikácie pomocou technológie BLUETOOTH.
- Komunikácia BLUETOOTH nemusí byť zaručená so všetkými zariadeniami BLUETOOTH, ktoré majú rovnaký profil ako táto jednotka.
- Zariadenia BLUETOOTH pripojené k tomuto systému musia vyhovovať špecifikáciám zariadenia Bluetooth predpísaným spoločnosťou BLUETOOTH SIG, Inc., a ich súlad musí byť overený. Avšak aj keď zariadenie vyhovuje špecifikáciám BLUETOOTH, môžu sa vyskytnúť prípady, keď vlastnosti alebo špecifikácie zariadenia BLUETOOTH znemožnia pripojenie alebo môžu mať za následok odlišné metódy ovládania, zobrazovania alebo prevádzky.
- V závislosti od zariadenia BLUETOOTH pripojeného k tejto jednotke, prostredia komunikácie alebo okolitých podmienok sa môže vyskytnúť šum alebo výpadok zvuku.

Technické parametre

Zosilňovač

Výstupný výkon (nominálny):

20 W + 20 W (8 ohmov pri 1 kHz, 1 % THD)

RMS/efektívny výstupný výkon (referenčný):

25 W + 25 W (na kanál pri 8 ohmoch, 1 kHz)

Vstupy a výstupy

AUDIO IN:

Konektor AUDIO IN (externý vstup):
stereofónny minikonektor, citlivosť 1 V,
impedancia 47 kiloohmov

USB:

Port USB: Typ A, 5 V jednosmerný prúd 1,5 A

Konektor (HEADPHONE):

Stereofónny štandardný konektor, 8 ohmov
alebo viac

VIDEO OUT:

Max. úroveň výstupu 1 V_{s-š},
nevyvážená, negatívna synchronizácia,
záťažová

impedancia 75 ohmov

REPRODUKTORY:

podporuje impedanciu 8 ohmov

Prehrávač diskov

Systém:

Systém na prehrávanie kompaktných diskov
a digitálneho zvuku a obrazu

Vlastnosti laserovej diódy

Trvanie žiarenia: nepretržité
Výstupný výkon lasera*: menej
ako 1 000 μ W

* Tento výkon je hodnota nameraná vo
vzdialenosti 200 mm od povrchu objektívu
na bloku optickej prenosky s clonou 7 mm.

Frekvenčná charakteristika

DVD (PCM 48 kHz): 20 Hz – 20 kHz (± 1 dB)
CD: 20 Hz – 20 kHz (± 1 dB)

Formát systému farieb obrazu

Severoamerické a latinskoamerické modely (okrem modelu pre Argentínu): NTSC
Ostatné modely: NTSC/PAL

Tuner

Ladenie v pásme FM:

Stereofónny príjem v pásme FM,
superheterodynový ladič staníc FM

Ladiaci rozsah:

87,5 MHz – 108,0 MHz
(s krokovaním po 50 kHz)

Anténa:

drôťová anténa FM

Reproduktory

Systém reproduktorov:

dvojsmerný, Bass Reflex, magneticky
tienený

Jednotka reproduktora:

Reproduktor na prenos nízkych tónov:
95 mm, kónický typ
Reproduktor na prenos vysokých tónov:
57 mm, kónický typ

Menovitá impedancia:

8 ohmov

BLUETOOTH

Komunikačný systém:

BLUETOOTH štandardná verzia 4.0

Výstup:

Štandardné BLUETOOTH,
energetická trieda 2

Maximálny komunikačný rozsah:

Čiara priamej viditeľnosti približne 10 m^{*1}

Frekvenčné pásmo:

Pásmo 2,4 GHz (2,4000 GHz – 2,4835 GHz)

Spôsob modulácie:

FHSS

Kompatibilné profily BLUETOOTH^{*2}:

A2DP (Advanced Audio Distribution Profile)
AVRCP (Audio Video Remote Control Profile)

Podporovaná metóda ochrany obsahu

Metóda SCMS-T

Podporovaný kodek

SBC (Sub Band Codec)

Šírka prenosového pásma

20 Hz – 20 000 Hz (so vzorkovacou
frekvenciou 44,1 kHz)

^{*1} Skutočný rozsah sa bude líšiť v závislosti
od takých faktorov, ako sú prekážky medzi
zariadeniami, magnetické polia v okolí
mikrovlnnej rúry, statická elektrina, citlivosť
príjmu, výkon antény, operačný systém,
softvérová aplikácia a pod.

^{*2} Štandardné profily BLUETOOTH signalizujú účel
komunikácie BLUETOOTH medzi zariadeniami.

Všeobecné

Požiadavky na napájanie:

Striedavý prúd, 120 V – 240 V, 50 Hz/60 Hz

Spotreba energie:

35 W

Rozmery (Š/V/H) (vrátane vystupujúcich častí):

Centrálna jednotka:
približne 170 mm × 132,5 mm × 222 mm
Reproduktorová debna:
približne 132,5 mm × 214 mm × 207 mm

Hmotnosť:

Centrálna jednotka: približne 1,4 kg
Reproduktorová debna: približne 1,7 kg

Dodávané príslušenstvo:

dialkový ovládač (RM-AMU214) (1), obrazový
kábel (1), drôťová anténa FM (1), podložky
reproduktorov (8), návod na použitie
(táto príručka) (1), záručný list (1)

Dizajn a špecifikácie sa môžu meniť
bez predchádzajúceho upozornenia.

Spotreba energie v pohotovostnom režime: 0,5 W (sietové porty BLUETOOTH vypnuté) Pohotovostný režim BLUETOOTH: 5,9 W (sietové porty BLUETOOTH zapnuté)

Ochranné známky a súvisiace informácie

- Windows Media je registrovanou ochrannou známkou alebo ochrannou známkou spoločnosti Microsoft Corporation v USA alebo iných krajinách.
- Tento produkt je chránený určitými právami duševného vlastníctva spoločnosti Microsoft Corporation. Používanie alebo distribúcia takejto technológie oddelene od tohto produktu je zakázaná bez licencie od spoločnosti Microsoft alebo jej oprávnenej dcérskej spoločnosti.
- Na technológiu a patenty kódovania zvuku MPEG Layer-3 poskytli licenciu spoločnosti Fraunhofer IIS a Thomson.
- Slovné označenie WALKMAN a logo WALKMAN sú registrovanými ochrannými známkami spoločnosti Sony Corporation.
- Slovné označenie a logá BLUETOOTH® sú registrovanými ochrannými známkami vo vlastníctve spoločnosti BLUETOOTH SIG, Inc., a spoločnosť Sony Corporation ich používa na základe licencie.
- N Mark (značka N) je ochrannou známkou alebo registrovanou ochrannou známkou spoločnosti NFC Forum, Inc. v USA a iných krajinách.
- Názvy systémov a produktov uvedené v tomto návode sú vo všeobecnosti ochrannými známkami alebo registrovanými ochrannými známkami príslušných výrobcov. V návode sa neuvádza označenie ™ ani ®.
- Tento systém je vybavený technológiou Dolby* Digital.
 - * Vyrobené na základe licencie od spoločnosti Dolby Laboratories.
Označenie „Dolby“ a symbol dvojitého písmena D sú ochrannými známkami spoločnosti Dolby Laboratories.
-  je ochrannou známkou spoločnosti DVD Format/Logo Licensing Corporation.
- INFORMÁCIE O TECHNOLÓGII MPEG-4 VISUAL: TENTO PRODUKT JE LICENCOVANÝ NA ZÁKLADE LICENCIE MPEG-4 VISUAL PATENT PORTFOLIO LICENSE NA OSOBNÉ A NEKOMERČNÉ ÚČELY SPOTREBITELA NA (i) KÓDOVANIE VIDEA V SÚLADE SO ŠTANDARDOM MPEG-4 VISUAL STANDARD (MPEG-4 VIDEO) ALEBO (ii) NA DEKÓDOVANIE VIDEA MPEG-4 VIDEO, KTORÉ ZAKÓDOVAL SPOTREBITEL PRI OSOBNÉJ A NEKOMERČNEJ ČINNOSTI ALEBO KTORÉ SA ZÍSKALO OD POSKYTOVATEĽA VIDEA S LICENCIOU NA POSKYTOVANIE VIDEA MPEG-4 VIDEO. ŽIADNA LICENCIA SA NEUDEĽUJE ANI IMPLICITNE NA ŽIADNE INÉ POUŽÍVANIE. ĎALŠIE INFORMÁCIE VRÁTANE INFORMÁCIÍ SÚVISIACICH S REKLAMNÝM, INTERNÝM A KOMERČNÝM POUŽÍVANÍM A LICENCOVANÍM MOŽNO ZÍSKAŤ OD SPOLOČNOSTI MPEG LA, L.L.C. POZRITE SI INFORMÁCIE NA STRÁNKE <http://www.mpegla.com/>
- Všetky ostatné ochranné známky sú ochrannými známkami príslušných vlastníkov.

<http://www.sony.net/>



* 4 5 4 0 1 2 7 1 2 * (1)