

SIEMENS



Kombinace pračka/sušička

**WD15G442EU**

<http://www.siemens-home.bsh-group.com/cz>

cz Návod k použití



## Váš nový spotřebič

Rozhodli jste se pro pračku se sušičkou značky Siemens.

Věnujte prosím několik minut svého času přečtení tohoto návodu, abyste se mohli seznámit s přednostmi vaší pračky se sušičkou.

Pro zajištění vysoké kvality pračky se sušičkou značky Siemens byla u každé pračky opouštějící náš závod provedena pečlivá kontrola funkce a bezchybného stavu.

Další informace o našich spotřebičích, příslušenství, náhradních dílech a službách naleznete na naší internetové stránce [www.siemens-home.bsh-group.com/cz](http://www.siemens-home.bsh-group.com/cz) nebo se obraťte na náš zákaznický servis.

Popisuje-li návod k použití a instalaci různé modely, bude na odpovídajících místech v textu upozorněno na příslušné rozdíly.



Spotřebič uvedte do provozu až po přečtení tohoto návodu k použití a instalaci!

## Grafické zobrazení

### ⚠ Varování!

Tato kombinace symbolu a výstražného slova upozorňuje na eventuální nebezpečnou situaci. Nedodržení pokynů může mít za následek smrt nebo poranění.

### ⚠ Pozor!

Toto výstražné slovo upozorňuje na možnou nebezpečnou situaci. Nedodržení pokynů může dojít ke škodám na majetku nebo životním prostředí.

### Upozornění/ Tip

Upozornění pro optimální používání spotřebiče/užitečné informace.

### 1. 2. 3. / a) b) c)





Manipulační kroky jsou označeny čísly nebo písmeny.

■ / -

Výčty jsou označeny čtverečkem nebo pomlčkou.

# Obsah

 Použití podle určení . . . . .	4	 Obsluha spotřebiče . . . . .	26
 Bezpečnostní pokyny . . . . .	5	Příprava pračky se sušičkou . . . . .	26
Děti/další osoby/domácí mazlíčci . . . . .	5	Volba programu/ zapnutí spotřebiče . . . . .	26
Instalace . . . . .	6	Přizpůsobení pracího programu . . . . .	26
Provoz . . . . .	8	Přizpůsobení sušicího programu . . . . .	27
Čištění/Údržba . . . . .	10	Vložení prádla do bubny . . . . .	28
 Ochrana životního prostředí . . . . .	11	Dávkování a plnění pracího prostředku a aviváže . . . . .	28
Obal/Starý spotřebič . . . . .	11	Spuštění programu . . . . .	29
Pokyny pro úsporu . . . . .	11	Dětská pojistka . . . . .	30
 Instalace a připojení . . . . .	12	Přidání prádla . . . . .	30
Rozsah dodávky . . . . .	12	Změna programu . . . . .	30
Bezpečnostní pokyny . . . . .	12	Přerušování nebo ukončení programu . . . . .	30
Plocha pro instalaci . . . . .	13	Konec programu . . . . .	31
Instalace na podstavec nebo dřevěný trámový strop . . . . .	13	Po praní/sušení . . . . .	31
Vestavba spotřebiče do/pod kuchyňskou linku . . . . .	13	 Přehled programů . . . . .	32
Odstranění přepravních pojistek . . . . .	13	Volba programu na otočném voliči . . . . .	32
Délka hadice a kabelu . . . . .	14	Tabulka sušení . . . . .	35
Přívod vody . . . . .	15	Škrobení . . . . .	36
Odtok vody . . . . .	16	Barvení/bělení . . . . .	36
Vyrovnaní spotřebiče . . . . .	17	Namáčení . . . . .	36
Elektrické připojení . . . . .	17	 Změna dalších programových nastavení . . . . .	36
Před prvním praním/sušením . . . . .	18	°C Teplota (Temp.) . . . . .	36
Přeprava . . . . .	18	⊙ Počet odstředivých otáček (Rpm) . . . . .	36
 Nejdůležitější ve zkratce . . . . .	19	⌚ Odložený start (Finish in) . . . . .	37
 Seznámení se se spotřebičem . . . . .	20	* Sušení (Drying) . . . . .	37
Pračka se sušičkou . . . . .	20	 Volba přídavných funkcí . . . . .	38
Ovládací panel . . . . .	21	≡⌚ Speed . . . . .	38
Displej . . . . .	22	⊙ Eco . . . . .	38
 Prádlo . . . . .	24	👕 Máchání plus (Rinse +) . . . . .	38
Příprava prádla na praní . . . . .	24	 Signalizace . . . . .	39
Příprava prádla k sušení . . . . .	25		

	<b>Čištění a údržba . . . . .</b>	<b>40</b>
	Plášť spotřebiče/ovládací panel . . . . .	40
	Prací buben . . . . .	40
	Odstraňování vodního kamene . . . . .	40
	Čištění zásobníku na prací prostředek . . . . .	40
	Ucpané čerpadlo . . . . .	41
	Ucpaná odtoková hadice na sifonu . . . . .	41
	Ucpání filtru u přívodu vody . . . . .	42
	<b>Co dělat v případě poruchy? . . . . .</b>	<b>42</b>
	Odblokování např. v případě výpadku elektrického proudu . . . . .	42
	Pokyny na ovládacím panelu . . . . .	43
	Co dělat v případě poruchy? . . . . .	43
	<b>Zákaznický servis . . . . .</b>	<b>46</b>
	<b>Technické údaje . . . . .</b>	<b>46</b>
	<b>Údaje o spotřebě . . . . .</b>	<b>47</b>



## Použití podle určení

- Tento spotřebič je určen výhradně pro použití v domácnostech a domácím prostředí.
- Tento spotřebič neinstalujte ani nepoužívejte v místech, kde by mohl být vystaven mrazu nebo dalším nepříznivým venkovním podmínkám. Vzniká zde riziko poškození spotřebiče následkem zamrznání zbytkové vody. Zamrzlá hadice se může protrhnout/prasknout.
- Tento spotřebič používejte výhradně pro praní v domácnosti, pro textilie vhodné pro praní v pračce a ručně prátelnou vlnu (viz etiketa na textilií). Použití spotřebiče pro jiné účely je zakázáno.
- Používejte tento spotřebič výhradně v domácnosti k sušení a osvěžování textilií vypraných ve vodě, které jsou vhodné k sušení v sušičce (viz etiketa na textilu). Použití spotřebiče pro jiné účely je zakázáno.
- Tento spotřebič je vhodný k připojení k přívodu studené vody a k používání komerčně dostupných pracích prostředků a aviváží (které jsou vhodné k použití v automatických pračkách).
- Tento spotřebič je určen k používání do maximální výšky 4 000 metrů nad mořem.

### **Před uvedením spotřebiče do provozu:**

Zkontrolujte, zda spotřebič nevykazuje viditelná poškození. Poškozený spotřebič neuvádějte do provozu. V případě závad informujte svého odborného prodejce nebo náš zákaznický servis.

Přečtěte si tento návod k použití a instalaci a veškeré další informace dodané spolu se spotřebičem a postupujte podle nich.

Podklady uschovejte pro pozdější použití nebo pro dalšího vlastníka.



## **Bezpečnostní pokyny**

Následující bezpečnostní pokyny a varování slouží pro vaši ochranu před zraněním a poškozením majetku ve vašem okolí.

Při instalaci, údržbě, čištění a provozu spotřebiče postupujte bezpečně a s veškerou péčí.

### **Děti/další osoby/domácí mazlíčci**

#### **Varování**

#### **Smrtelné nebezpečí!**

Děti a jiné osoby, které nejsou schopné odhadnout rizika spojená s používáním spotřebiče, se mohou dostat do života nebezpečných situací nebo se mohou zranit. Proto dbejte na následující:

- Děti starší 8 let a osoby se sníženými fyzickými, sensorickými nebo mentálními schopnostmi nebo s nedostatkem vědomostí a zkušeností ke správnému a bezpečnému ovládní spotřebiče smí spotřebič ovládat pouze pod dohledem nebo musí být poučeny o bezpečném používání spotřebiče, aby pochopily rizika, která z použití vyplývají.
- Děti si se spotřebičem nesmí hrát.

- Nedovolte dětem, aby spotřebič bez dozoru čistily nebo jinak udržovaly.
- Děti mladší 3 let a domácí mazlíčky nepouštějte ke spotřebiči.
- Spotřebič nenechávejte bez dozoru, pokud jsou v jeho okolí děti nebo jiné osoby, které nedokáží odhadnout příslušná rizika.

#### **Varování**

#### **Smrtelné nebezpečí!**

Děti se mohou ve spotřebiči zaklínit, a dostat se tak do života nebezpečné situace.

- Spotřebič neumísťujte za dveře, protože může způsobit zatarasení dveří. Mohl by tak zcela znemožnit jejich otevření.
- Po dosloužení spotřebiče nejprve odpojte napájecí kabel ze zásuvky, a teprve **poté** jej odřízněte od spotřebiče a zničte pojistku na dvířkách spotřebiče.

#### **Varování**

#### **Nebezpečí udušení!**

Děti se mohou při hře do obalů/ folií zamotat nebo si je mohou přetáhnout přes hlavu a udušit se. Uchovávejte obaly, fólie a součásti balení mimo dosah dětí.

**⚠ Varování**  
**Nebezpečí otravy!**

Prací prostředky a aviváže mohou v případě požití vést k otravě. V případě nechtěného spolknutí vyhledejte lékařskou pomoc. Prací prostředky a aviváže uchovávejte mimo dosah dětí.

**⚠ Varování**  
**Podráždění očí/kůže!**

Kontakt s pracími prostředky a avivážemi může vést k podráždění očí/kůže. Při kontaktu s pracími prostředky/ avivážemi důkladně vymyjte oči, resp. kůži. Prací prostředky a aviváže uchovávejte mimo dosah dětí.

**Instalace**

**⚠ Varování**  
**Nebezpečí úrazu elektrickým proudem/nebezpečí požáru/ hmotné škody a poškození spotřebiče!**

Neodborná instalace spotřebiče je nebezpečná.

Zajistěte následující:

- Sítové napětí ve vaší zásuvce odpovídá údajům o napětí na spotřebiči (štítek spotřebiče). Hodnoty připojení a požadovaná pojistka jsou uvedeny na štítku spotřebiče.

- Spotřebič smí být zapojen pouze na střídavý proud do předpisově nainstalované zásuvky s ochranným kontaktem. Zásuvka musí být vždy volně přístupná.
- Sítová zástrčka a zásuvka s ochranným kontaktem si musí odpovídat a uzemňovací systém musí být předpisově nainstalován.
- Instalace musí mít dostatečně velký průměr vedení.
- Sítová zástrčka musí být vždy volně přístupná. Pokud to není možné, musí být pro splnění příslušných bezpečnostních předpisů do pevné instalace vestaven jistič (2pólové spínání) v souladu s předpisy pro elektroinstalaci.
- V případě použití ochranného vodiče s jističem používejte pouze takový, který je označen značkou . Pouze toto označení je zárukou splnění platných předpisů.

**⚠ Varování****Nebezpečí zásahu elektrickým proudem/ Nebezpečí požáru/vzniku hmotné škody/poškození spotřebiče!**

Změna nebo poškození přívodního kabelu spotřebiče může vést k zásahu elektrickým proudem, zkratu nebo požáru vlivem přehřátí.

Přívodní kabel nesmí být zauzlený, zmáčknutý ani upravený a nesmí se dostat do kontaktu se zdroji tepla.

**⚠ Varování****Nebezpečí požáru/vzniku hmotné škody/poškození spotřebiče!**

Používání prodlužovacích šňůr nebo šňůr s vícenásobnými zásuvkami může způsobit požár vlivem přehřátí nebo zkratu.

Spotřebič připojte přímo k uzemněné a předpisově nainstalované zásuvce.

Nepoužívejte prodlužovací šňůry ani šňůry s vícenásobnými zásuvkami.

**⚠ Varování****Nebezpečí poranění/vzniku hmotné škody/poškození spotřebiče!**

- Spotřebič může za chodu vibrovat nebo se může posunovat, a způsobit tak zranění nebo hmotnou škodu. Umístěte spotřebič na čistou rovnou a stabilní plochu a pomocí vodováhy nastavte jeho šroubovací nožičky tak, aby byl spotřebič v rovnováze.

- Při zvedání nebo uchopování spotřebiče za vyčnívající části (např. dvířka spotřebiče) může dojít k jejich zlomení, což by mohlo způsobit zranění. Při přesouvání spotřebiče jej neuchopujte za vyčnívající části.

**⚠ Varování****Nebezpečí poranění!**

- Zvedáním spotřebiče se můžete z důvodu jeho vysoké váhy zranit. Spotřebič nezvedejte sami.
- Můžete si poranit ruce o ostré rohy spotřebiče. Spotřebič neuchopujte za ostré hrany a používejte ochranné rukavice.
- Neodborným položením hadic a přívodního kabelu vzniká nebezpečí klopýtnutí a poranění. Umístěte kabely a hadice tak, aby nevznikalo nebezpečí klopýtnutí.

## Pozor!

### Hmotné škody a poškození spotřebiče

- Pokud je tlak vody příliš vysoký nebo příliš nízký, spotřebič nemusí správně fungovat a může dojít k poškození spotřebiče nebo ke hmotné škodě. Zkontrolujte, zda je tlak vody v hadici minimálně 100 kPa (1 bar) a maximálně 1000 kPa (10 bar).
- Úprava nebo poškození hadic na vodu může vést ke hmotným škodám nebo poškození spotřebiče. Hadice na vodu se nesmí skřípnout, přelomit, zaměnit nebo přeríznout.
- Použití neoriginálních hadic pro připojení na vodu může vést ke hmotným škodám nebo poškození spotřebiče. Používejte pouze hadice dodané spolu se spotřebičem nebo originální náhradní hadice.
- Spotřebič je pro přepravu zajištěn přepravními pojistkami. Neodstraněné přepravní pojistky mohou spotřebič během provozu poškodit. Před prvním použitím bezpodmínečně zcela odstraňte všechny přepravní pojistky. Pojistky uchovejte. Před každou přepravou pojistky znovu namontujte, abyste zabránili škodám způsobeným přepravou.

## Provoz

### **Varování** **Nebezpečí exploze a požáru!**

Prádlo, které bylo v kontaktu s rozpouštědly, olejem, voskem, odstraňovačem vosku, barvou, tukem nebo odstraňovačem skvrn, se může při sušení vznítit nebo vést k explozi spotřebiče. Proto nezapomeňte:

- Prádlo před sušením důkladně vymáchejte horkou vodou a pracím prostředkem.
- V tomto spotřebiči nesaňte nevyprané prádlo.
- Spotřebič nepoužívejte, pokud byly pro čištění prádla použity průmyslové chemikálie.

### **Varování** **Nebezpečí exploze a požáru!**

- Prádlo ošetřené čisticími prostředky obsahujícími rozpouštědla, např. odstraňovač skvrn, benzín, může způsobit explozi bubnu. Prádlo před praním důkladně vymáchejte ve vodě.

- Některé předměty se mohou při sušení vznítit a mohou vést k explozi nebo požáru spotřebiče. Odstraňte zapalovače a zápalky z kapes textilií.
- Prachové částice v okolí spotřebiče mohou vést k explozi. Zajistěte, aby během provozu bylo okolí spotřebiče udržováno v čistotě.

### **Varování** **Nebezpečí požáru/věcné škody a škody na spotřebiči!**

- Přerušení programu před ukončením sušicího cyklu zabraňuje dostatečnému ochlazení prádla a může vést k požáru prádla nebo k věcným škodám nebo škodám na spotřebiči.
- Poslední část sušicího cyklu probíhá bez tepla (ochlazovací cyklus), aby bylo zajištěno, že prádlo zůstává při teplotě, která nevede k poškození prádla.
  - Spotřebič vypínejte před ukončením sušicího cyklu pouze v případě, že všechny kusy prádla ihned vyjmete a rozložíte (k uvolnění tepla).

### **Varování** **Nebezpečí otravy!**

Vlivem čisticích prostředků obsahujících rozpouštědla, např. technický benzín, mohou vznikat jedovaté páry. Nepoužívejte čisticí prostředky obsahující rozpouštědla.

### **Varování** **Nebezpečí poranění!**

- Při opírání o dvířka/sedání na otevřená dvířka se může spotřebič převrhnout a způsobit poranění. Neopírejte se o otevřená dvířka spotřebiče.
- Při stoupání na spotřebič se může horní deska zlomit a způsobit poranění. Nestoupejte na spotřebič.
- Při sahání do otáčejícího se bubnu může dojít k poranění rukou. Počkejte, dokud se buben nepřestane otáčet.

 **Varování**  
**Nebezpečí opaření!**  
Při praní za vysokých teplot může při styku s horkým pracím roztokem dojít k opaření, např. při odčerpávání horkého pracího roztoku do umyvadla. Nesahejte do horkého pracího roztoku.

## **Varování**

### **Podráždění očí a kůže!**

Při otevírání zásobníku na prací prostředek během provozu může prací prostředek/aviváž vystříknout. Při kontaktu s pracími prostředky/avivážemi důkladně vymyjte oči, popř. kůži. Při neúmyslném polknutí vyhledejte lékařskou pomoc.

### **Pozor!**

### **Hmotné škody a poškození spotřebiče**

- Překračování maximálního množství náplně nepříznivě ovlivňuje fungování spotřebiče nebo vede ke hmotným škodám nebo poškození spotřebiče. Nepřekračujte maximální množství náplně suchým prádlem. Řiďte se údaji o maximálním množství náplně jednotlivých programů. → *Strana 32*
- Pěnová hmota nebo pěnová pryž se mohou při sušení zdeformovat nebo roztavit. Nesušte prádlo, které obsahuje pěnovou hmotu nebo pěnovou pryž.
- Chybné dávkování pracích a čisticích prostředků může vést ke hmotným škodám a poškození spotřebiče. Prací prostředky/aviváže/čisticí prostředky/změkčovadla používejte podle pokynů výrobce.

## **Čištění/Údržba**

### **Varování**

### **Smrtelné nebezpečí!**

Spotřebič je poháněn elektrickým proudem. Při kontaktu s částmi pod napětím vzniká nebezpečí úrazu elektrickým proudem. Proto se řiďte následujícím:

- Vypněte spotřebič. Odpojte spotřebič od sítě (vytáhněte síťovou zástrčku).
- Nikdy nesahejte na síťovou zástrčku mokryma rukama.
- Tahejte za síťovou zástrčku, a nikdy ne za kabel, protože kabel by se mohl poškodit.
- Spotřebič a jeho vlastnosti nelze technicky změnit.
- Opravy a zásahy nebo změnu síťového vedení (pokud je nutná) může provádět pouze zákaznický servis nebo odborník.
- Náhradní přívodní kabel lze zakoupit u zákaznického servisu.

### **Varování**

### **Nebezpečí otravy!**

Vlivem čisticích prostředků obsahujících rozpouštědla, např. technický benzín, mohou vznikat jedovaté páry. Nepoužívejte čisticí prostředky obsahující rozpouštědla.



**⚠ Varování**  
**Nebezpečí úrazu elektrickým proudem/hmotné škody/ poškození spotřebiče!**  
 Vnikající vlhkost může způsobit zkrat. K čištění vašeho spotřebiče nepoužívejte vysokotlaké čističe ani parní čističe.

**⚠ Varování**  
**Nebezpečí poranění/hmotné škody/poškození spotřebiče!**  
 Používání neoriginálních náhradních dílů a příslušenství je nebezpečné a může vést k poranění a hmotným škodám nebo k poškození spotřebiče. Z bezpečnostních důvodů používejte pouze originální náhradní díly a příslušenství.

**Pozor!**  
**Hmotné škody a poškození spotřebiče**

Čisticí prostředky a prostředky určené k ošetření před praním (např. odstraňovače skvrn, předpírací spreje, ...) mohou spotřebič poškodit při styku s jeho povrchem.

Proto:

- Nedovolte, aby se tyto prostředky dostaly do kontaktu s povrchem spotřebiče.
- Spotřebič čistěte pouze vodou a měkkým vlhkým hadříkem.
- Ihned odstraňte všechny zbytky pracích prostředků a sprejů.



## Ochrana životního prostředí

### Obal/Starý spotřebič



Obal zlikvidujte ekologicky. Tento spotřebič je označen v souladu s evropskou směrnicí 2012/19/EU o použitých elektrických a elektronických zařízeních (waste electrical and electronic equipment - WEEE). Směrnice udává rámec pro odběr a recyklaci starých spotřebičů platný v celé EU.

### Pokyny pro úsporu

- Využijte maximální množství prádla příslušného programu.  
Přehled programů  
→ *Strana 32*
- Normálně znečištěné prádlo perte bez předpírky.
- **Režim šetření energií:** Osvětlení displeje zhasne po několika minutách, ► bliká. Pro opětovnou aktivaci ukazatele zvolte libovolné tlačítko.  
Režim šetření energií se neaktivuje, pokud běží program.
- Volitelné teploty se vztahují k označení na textiliích. Skutečné teploty ve spotřebiči se mohou lišit, aby byla zajištěna optimální kombinace úspory energie a výsledku praní.
- Pokud je prádlo následně sušeno ve spotřebiči, zvolte maximální počet otáček odstředování. Čím méně vody prádlo obsahuje, tím méně času a energie je potřeba k sušení. Nesušte prádlo, ze kterého odkapává voda.

## Instalace a připojení

### Rozsah dodávky

**Upozornění:** Zkontrolujte, zda spotřebič nebyl poškozen při přepravě. Poškozený spotřebič neuvádějte do provozu. V případě závad se obraťte na prodejce, u kterého jste spotřebič zakoupili, nebo na náš zákaznický servis. → *Strana 46*

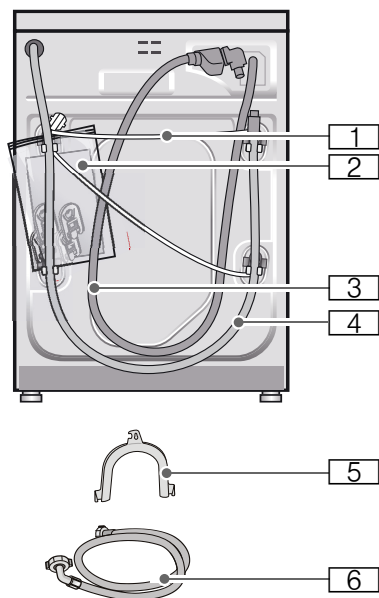

**1** Napájecí kabel

**2** Sáček:

- Návod k obsluze a instalaci
- Seznam zákaznických servisů\*
- Záruka\*
- Krytky na otvory pro odstranění přepravních pojistek.

**3** Přívodní hadice na vodu s AquaStop

- 4** Odtoková hadice na vodu
  - 5** Hadicová spona pro upevnění hadice na vodu na sifon.\*
  - 6** Přívodní hadice pro modely Standard/ AquaSecure
- \* podle modelu

Při připojení hadice na odvod vody na sifon je **dodatečně** třeba hadicová svorka  $\varnothing$  24 - 40 mm (odborná prodejna).

### Užitečné nářadí

- Vodováha pro vyrovnaní
- Šroubovák:
  - SW13 pro uvolnění přepravních pojistek a
  - SW17 pro vyrovnaní nožiček spotřebiče

### Bezpečnostní pokyny

#### Varování

#### Nebezpečí poranění!

- Pračka se sušičkou má vysokou hmotnost. Při zvedání/přepravě pračky se sušičkou buďte opatrní.
- Zvedání pračky se sušičkou za vyčnívající součásti (např. dvířka pračky se sušičkou) může vést ke zlomení součástí a může dojít ke zranění. Pračku se sušičkou nevedejte za vyčnívající součásti.
- Neodborným uložením hadice a kabelů vzniká nebezpečí klopýtnutí a nebezpečí poranění. Hadice a kabely uložte tak, aby nevznikalo nebezpečí klopýtnutí.

#### Pozor!

#### Poškození spotřebiče

Zamrzlé hadice se mohou protrhnout/ prasknout.

Pračku se sušičkou neinstalujte do míst, kde by mohla být vystavena mrazu nebo dalším nepříznivým venkovním podmínkám.

**Pozor!****Poškození vodou**

Přípojka hadice pro přívod a odvod vody je pod velkým tlakem vody. Aby se zabránilo unikání vody, bezpodmínečně dbejte pokynů v této kapitole!

**Upozornění**

- Dodatečně ke zde uvedeným pokynům mohou platit zvláštní předpisy příslušného poskytovatele vody nebo elektřiny.
- V případě pohybnosti nechejte pračku zapojit odborníkem.

**Plocha pro instalaci**

**Upozornění:** Pračka se sušičkou musí stát stabilně, aby se nepohybovala.

- Plocha pro instalaci musí být pevná a rovná.
- Měkké podlahy/podlahové krytiny jsou nevhodné.

**Instalace na podstavec nebo dřevěný trámový strop****⚠ Pozor!****Poškození spotřebiče**

Pračka/sušička se může při odstředování pohybovat a z podstavce spadnout/převrátit se. Bezpodmínečně zajistěte nožičky spotřebiče upevňovacími konzolami.

Objednací č. WMZ 2200, WX 975600, CZ 110600, Z 7080X0.

**Upozornění:** Pro dřevěné trámové stropy:

- Pračku se sušičkou postavte pokud možno do rohu.
- Na podlahu našroubujte voděodolnou dřevěnou desku (min. 30 mm silnou)

**Vestavba spotřebiče do / pod kuchyňskou linku****⚠ Varování****Nebezpečí ohrožení života!**

Při kontaktu s částmi pod napětím vzniká nebezpečí úrazu elektrickým proudem.

Neodstraňujte krycí desku spotřebiče.

**Upozornění**

- Je nutná šířka šterbiny 60 cm.
- Pračku se sušičkou instalujte pouze pod souvislou pracovní desku, která je pevně spojena se sousední skříňkou.

**Odstranění přepravních pojistek****Pozor!****Poškození spotřebiče**

- Spotřebič je pro přepravu zajištěn přepravními pojistkami. Neodstraněné přepravní pojistky mohou spotřebič, např. buben, během provozu poškodit. Před prvním použitím bezpodmínečně zcela odstraňte všechny 4 přepravní pojistky. Pojistky uschovejte.
- Pro zabránění škod při přepravě namontujte pojistky před přepravou bezpodmínečně zpět.

**Upozornění:** Šrouby a objímky uschovejte.

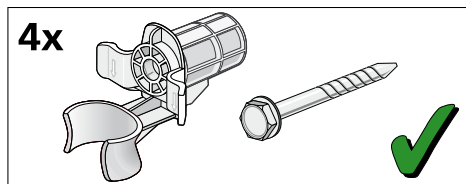

1. Vyjměte hadice z objímek.

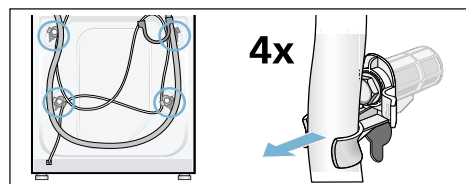

2. Uvolněte všechny 4 šrouby přepravních pojistek pomocí šroubováku OK13 a odstraňte je. Odstraňte objímky. Přitom sejměte síťový kabel z držáků.

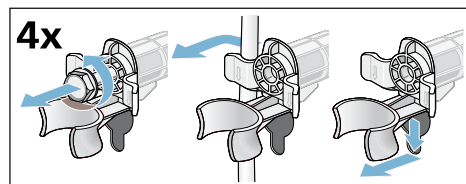

3. Nasadíte kryt. Kryt napevno zajistěte stisknutím háčku.

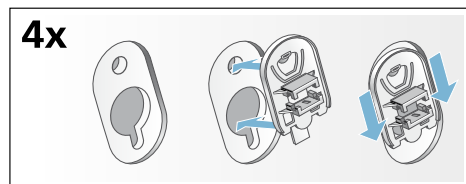

## Délka hadice a kabelu

### Připojení vlevo

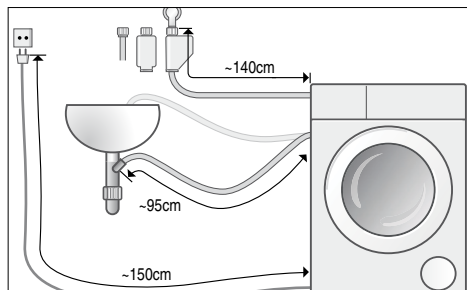

nebo

### Připojení vpravo

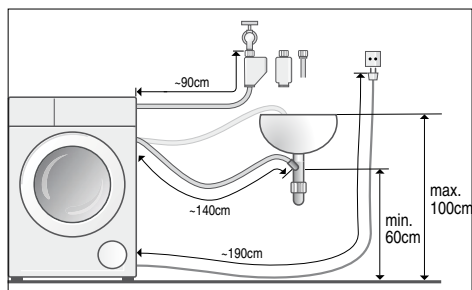

**Upozornění:** Při používání objímek hadic se snižují možné délky hadic!

**Dostupné ve specializovaných prodejnách nebo zákaznickém servisu:**

- Prodloužení pro přívodní hadici Aquastop, resp. přívodní hadici studené vody (cca 2,50 m).  
Objednací číslo.: WMZ 2380, WZ 10130, CZ 11350, Z 7070X0.
- Delší přívodní hadice (cca 2,20 m) pro standardní model.

## Přívod vody

### Varování

#### Smrtebné nebezpečí!

Při kontaktu s částmi pod proudem vzniká nebezpečí úrazu elektrickým proudem. Neponořujte bezpečnostní ventil AquaStop do vody (obsahuje elektrický ventil).

### Upozornění

- Upozornění: Pračku se sušičkou používejte pouze se studenou vodou.
- Nepřipojujte spotřebič k baterii beztlakového bojleru.
- Nepoužívejte použitou přívodní hadici. Používejte pouze přívodní hadici, která je součástí dodávky nebo hadici zakoupenou v autorizované odborné prodejně.
- Přívodní hadici nezalamujte a neskřípněte.
- Neprovádějte změnu (zkrácení, přeříznutí) přívodní hadice. Pevnost by již nebyla zaručena.
- Šroubová připojení dotahujte pouze ručně. Jsou-li šroubová připojení utáhnuta příliš pevně pomocí nářadí (kleště), mohou se závity poškodit.

### Optimální tlak vody ve vodovodu

**minimálně** 100 kPa (1 bar)

**maximálně** 1000 kPa (10 bar)

Při otevřeném přívodu vody musí být průtok alespoň 8 l/min.

Při vyšším tlaku vody namontujte redukční tlakový ventil.

## Připojení

Připojte přívodní hadici na vodu k přívodu vody (26,4 mm = 3/4") a ke spotřebiči (u modelů s funkcí AquaStop není nutné, nainstalovaná napevno):

### ■ Model: Standard

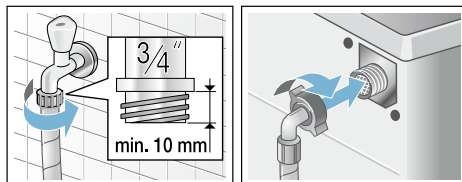

### ■ Model: AquaSecure

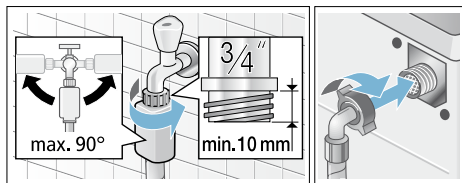

### ■ Model: AquaStop

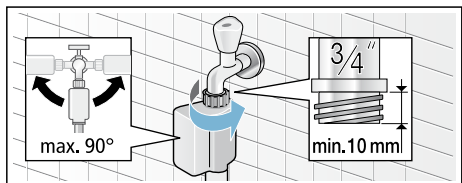

**Upozornění:** Opatrně otevřete přívod vody a zkontrolujte přítomnost těsnosti spojů. Šroubová spojení jsou pod tlakem vody z vodovodu.

## Odtok vody

### **Varování** **Nebezpečí opaření!**

Při praní za vysokých teplot může při styku s horkým pracím roztokem, např. při odčerpávání horkého pracího roztoku do umyvadla, dojít k opaření.

Do horkého pracího roztoku nesahejte.

### **Pozor!**

#### **Poškození vodou**

Pokud odtoková hadice vyklouzne z umyvadla nebo ze spoje vlivem velkého tlaku vody během vypouštění, může vytékající voda způsobit škody. Zajistěte odtokovou hadici, aby nemohla vyklouznout.

### **Pozor!**

#### **Poškození spotřebiče/ Poškození textilií**

Pokud je konec hadice ponořen do vypouštěné vody, může dojít ke zpětnému nasátí vody do spotřebiče a k poškození spotřebiče/textilií. Dbejte na to, aby:

- Zátka v umyvadle nebránila vypouštění.
- Konec odtokové hadice nebyl ponořen do odčerpané vody.
- Voda odtékala dostatečně rychle.

**Upozornění:** Odtokovou hadici nezalamujte a neroztahujte do délky.

## Připojení

### ■ Odvod do umyvadla

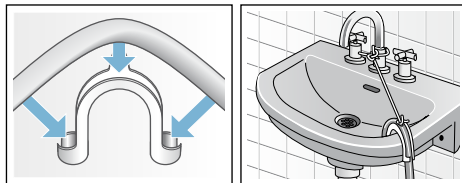

### ■ Odvod do sifonu

Připojení musí být zajištěno hadicovou svorkou  $\varnothing$  24 - 40 mm (odborná prodejna).

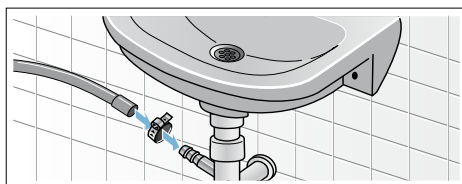

### ■ Odvod do plastové trubky s gumovým hrdlem nebo vpustí

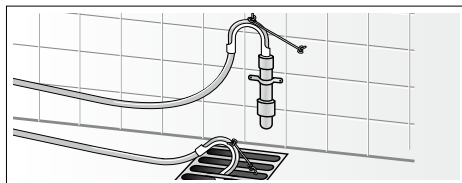



## Vyrovnání

1. Uvolněte kontramatici pomocí šroubováku ve směru hodinových ručiček.
2. Zkontrolujte vyrovnání pračky se sušičkou pomocí vodováhy a eventuálně upravte. Výšku změňte otáčením nožiček spotřebiče.

**Upozornění:** Všechny čtyři nožky spotřebiče musí stát pevně na zemi. Pračka se sušičkou se nesmí kymáčet!

3. Přitáhněte kontramatici proti krytu. Přitom pevně držte nožku a neměňte její výšku.

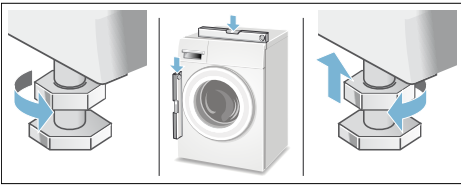

### Upozornění

- Kontramatice všech čtyř nožek spotřebiče musí být pevně zašroubovány proti krytu!
- Silná tvorba hluku, vibrace a pohyb pračky mohou být následkem nesprávného vyrovnání!

## Elektrické připojení

### Elektrická bezpečnost

#### **⚠ Varování**

#### **Smrtelné nebezpečí!**

Při kontaktu s díly pod napětím vzniká nebezpečí ohrožení života.

- Sítovou zástrčku vytažte vždy přímo za zástrčku, a ne za kabel, protože by se mohla poškodit.
- Nikdy nesahejte na sítovou zástrčku mokřýma rukama.
- Zástrčku nikdy nevytahujte během provozu.
- Připojte pračku se sušičkou pouze na střídavý proud do předpisově nainstalované zásuvky s ochranným kontaktem.
- Údaj o sítovém napětí a údaj o napětí na pračce se sušičkou (štítek spotřebiče) musí souhlasit.
- Hodnota připojení a potřebná pojistka jsou uvedeny na štítku spotřebiče.

Ujistěte se, že:

- Sítová zástrčka a zásuvka si odpovídají.
- Průměr kabelu je dostačující.
- Uzemňovací systém je předpisově nainstalován.
- Výměna sítového kabelu (pokud je nutná) byla provedena pouze odborníkem na elektroinstalaci. Náhradní kabel lze získat u zákaznického servisu.
- Nejsou použity rozbočky/spojky a prodlužovací kabely.
- Při použití proudových chráničů pro unikající proud je použit pouze typ s tímto označením . Pouze toto označení zaručuje naplnění aktuálně platných předpisů.
- Sítová zástrčka je vždy dostupná.
- Sítový kabel není skřípnutý, zmáčknutý, upravený, profíznutý a nedotýká se zdrojů tepla.

## Před prvním praním/sušením

Pračka se sušičkou byla před opuštěním výrobního závodu důkladně vyzkoušena. Pro odstranění eventuálních zbytků vody ze zkušebního ústavu proveďte při prvním spuštění programu  **proplach (Fluff Clean)** bez prádla.

### Upozornění:

- Pračka se sušičkou musí být odborně nainstalovaná a připojená. Instalace a připojení → *Strana 12*
- Nikdy neuvádějte do provozu poškozenou pračku se sušičkou. Informujte váš zákaznický servis. → *Strana 46*

1. Zapojte síťovou zástrčku.
2. Otevřete přívod vody.
3. Zapněte spotřebič.
4. Zavřete dvířka. Nevkládejte prádlo.
5. Zvolte program  **proplach (Fluff Clean) 40 °C**.
6. Otevřete zásobník na prací prostředek.
7. Naplňte komoru II cca 1 l vody.
8. Komoru II naplňte pracím prostředkem podle údajů výrobce pro lehké znečištění II.  
**Upozornění:** Aby se zabránilo tvorbě pěny, použijte pouze polovinu doporučeného množství pracího prostředku. Nepoužívejte prací prostředky na vlnu a jemné prádlo.
9. Zavřete zásobník na prací prostředek.
10. Zvolte **spuštění/přidání prádla (Start/Reload)**
11. Po skončení programu spotřebič vypněte.

**Vaše pračka se sušičkou je nyní připravena k provozu.**

## Přeprava

### Přípravné práce:

1. Zavřete přívod vody.
2. Odstraňte tlak vody v přívodní hadici.  
Filtr v přívodu vody je ucpaný → *Strana 42*
3. Odpusťte zbylý prací roztok.  
Čerpadlo pracího roztoku je ucpané → *Strana 41*
4. Odpojte pračku se sušičkou od elektrické sítě.
5. Odmontujte hadice.

### Namontujte přepravní pojistky:

1. Sejměte kryty a uchovejte je. Eventuálně použijte šroubovák.

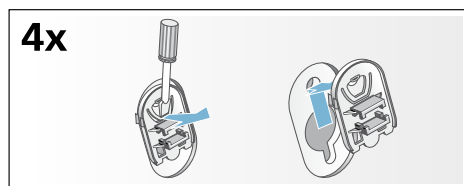

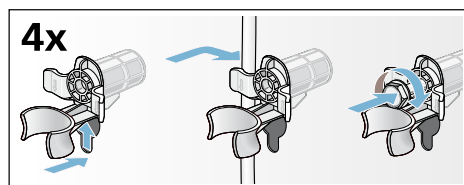

2. Nasadte všechny 4 objímky. Připevněte síťový kabel do držáku. Nasadte šrouby a přitáhněte je.









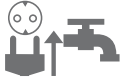
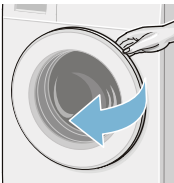

### Před uvedením do provozu:

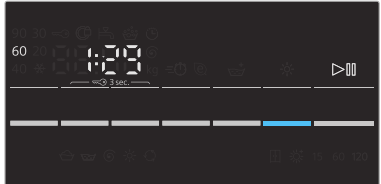
#### Upozornění

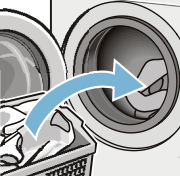
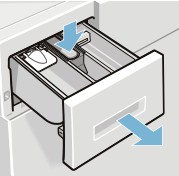
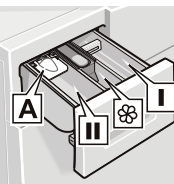
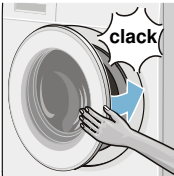
- **Vždy** odstraňte přepravní pojistky!
- Aby se zabránilo tomu, že při příštím praní prací prostředek oteče nepoužitý do odtoku: nalijte 1 l vody do komory II a spusťte program  **odstředění/odčerpání (Spin/Drain)** .

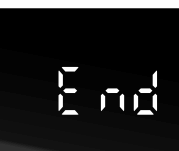
## Nejdůležitější ve zkratce

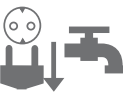
1				
	<p>Zastrčte síťovou zástrčku. Otevřete přívod vody.</p>	<p>Otevřete dvířka pračky se sušičkou.</p>	<p>Zvolte prací/sušicí program.</p>	<p>Maximální náplň na displeji.</p>
2				
	<p>Změňte případně další programová nastavení a zvolte přídatné funkce.</p>	<p>Roztříd'te prádlo.</p>	<p>Vložte prádlo.</p>	
3				
	<p>Otevřete zásobník na prací prostředek.</p>	<p>Dávkujte prací prostředek podle doporučení pro dávkování. → <i>Strana 28</i></p>	<p>Zavřete dvířka pračky se sušičkou.</p>	<p>Zvolte <b>spuštění/přidání prádla (Start/Reload)</b>.</p>
4				
	<p>Konec programu.</p>	<p>Nastavte volič programů na <b>vypnuto (Off)</b>.</p>	<p>Otevřete dvířka pračky se sušičkou a vyjměte prádlo.</p>	<p>Zavřete přívod vody (u modelů bez AquaStop) a vytáhněte síťovou zástrčku ze zásuvky.</p>

## Seznámení se se spotřebičem

### Pračka se sušičkou

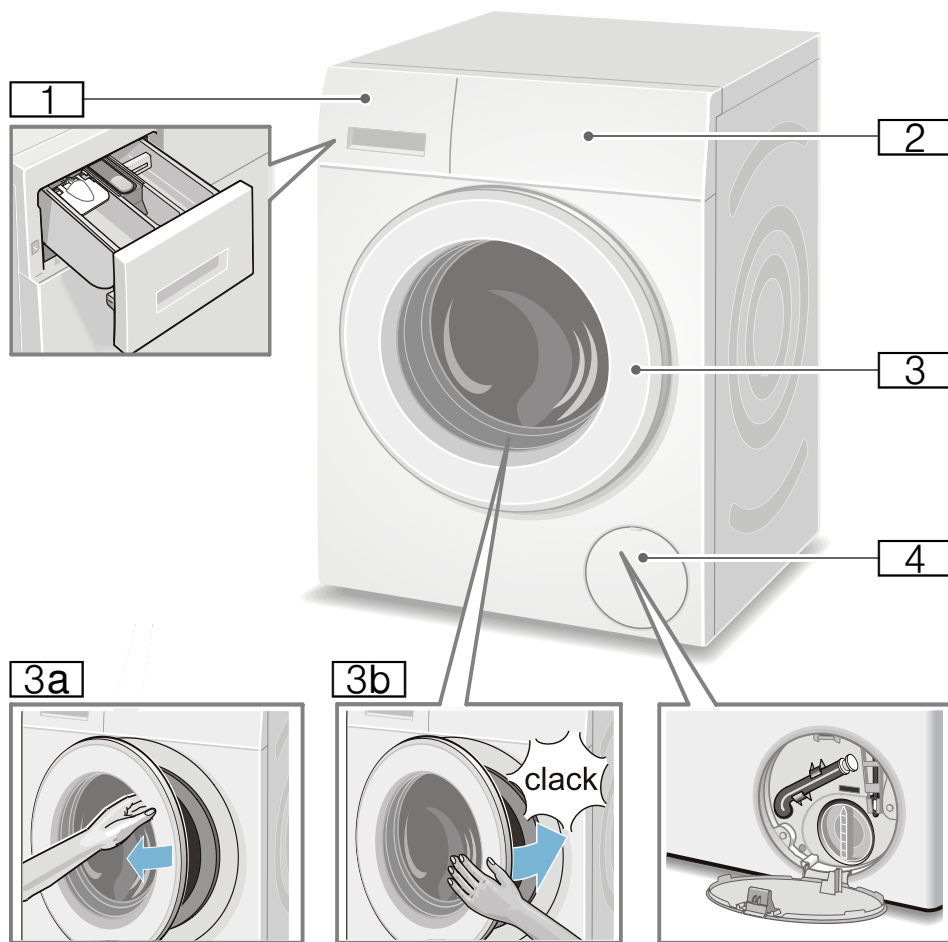

- 1 Zásobník na prací prostředek
- 2 Ovládací panel/Displej
- 3 Dvířka s úchytkou
- 3a Otvírání dvířek
- 3b Zavírání dvířek
- 4 Servisní kryt

## Ovládací panel

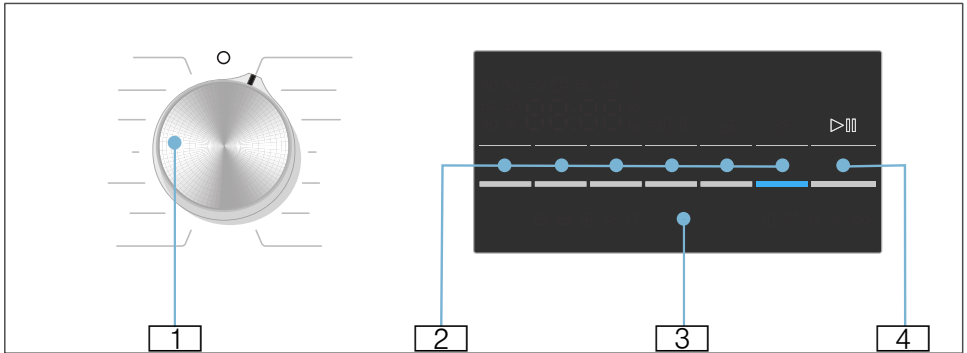

Volba dalších programových nastavení a volba přídatných funkcí:

- 1 Volba programu. Je možné otáčení v obou směrech. Pro vypnutí pračky se sušičkou nastavte volič programů na **vypnuto (Off)**.
- 2 Zvolte tlačítko pro změnu dalších programových nastavení. → *Strana 36*  
Zvolte tlačítko pro přídatné funkce. → *Strana 38*





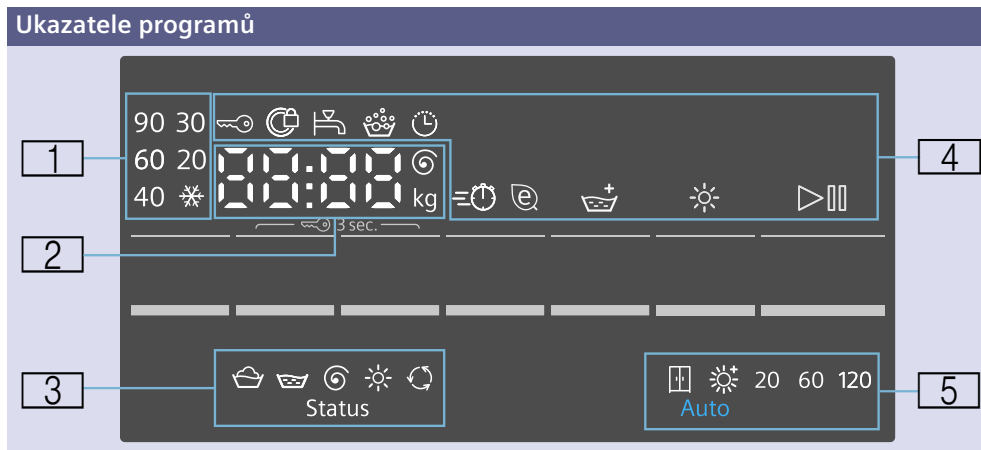











- 3 Displej pro upozornění.
- 4 Spuštění programu. Zvolte tlačítko **spuštění/přidání prádla (Start/Reload)** pro spuštění, přerušení (např. pro přidání prádla) a zrušení programu.  
→ *Strana 30*

## Displej



<b>1</b> Teplota pro prací program	* (studená) – 90°C teplota ve °C	
<b>2</b> Pokyny k programu	<b>1:50*</b>	Doba trvání programu po volbě programu v h:min (hodiny : minuty).
	<b>1 – 24 h</b>	Odložený start v h (h=hodina).
	<b>7.0 kg*</b>	Maximální náplň pro zvolené programy.
	<b>0 – 1500</b> Ⓞ*	Počet otáček odstředování v otáčkách za minutu. Pokud byl zvolen počet otáček <b>0</b> , budou odstředovací procesy zrušeny a voda se po posledním cyklu odčerpá.
<b>Stav programu:</b>	<b>End</b>	Konec programu
	<b>0:00</b>	Běží proces snadného žehlení → <i>Strana 31</i>
	----	Konec programu s nastavením počtu otáček odstředění ----
<b>Další informace:</b>	<b>E: - -*</b>	Chybové hlášení
	<b>0*</b>	Nastavení hlasitosti signálu → <i>Strana 39</i>
<b>3</b> Symboly pro postup programu		Praní
		Proplachování
		Odčerpání/odstředování
		Sušení
		Snadné žehlení



<b>4</b> Pokyny k programu a dodatečné symboly funkcí	 svítí	Zapnuto, pokud byla aktivována dětská pojistka → <i>Strana 30</i>
	 bliká	Je aktivována dětská pojistka, byl přenastaven volič programů nebo byla stisknuta tlačítka.
	 svítí	Když jsou zablokována dvířka.
	 bliká	Při stisknutí tlačítka <b>spuštění/ přidání prádla (Start/Reload)</b> pro spuštění programu, pokud nejsou dvířka správně zavřená.
	 svítí	Příliš nízký tlak vody. To prodlužuje dobu trvání programu.
	 bliká	Přívod vody nebyl otevřen nebo není k dispozici tlak vzduchu.
		Zapnuto, pokud bylo rozpoznáno příliš mnoho pěny, byl dodatečně zapnut máchací cyklus.
		Zapnuto, pokud byl zvolen čas odloženého startu za.
	speed	
eco		
 máchání plus (Rinse+)		
* sušení (Drying )		Zapnuto, když je aktivována funkce sušení.
start/přidání prádla (Start/Reload )		Zapnuto, když je spotřebič v provozu; bliká, když je spotřebič připraven nebo pozastaven.
<b>5</b> Volitelný režim sušení a doba sušení		Suché do skříně (automatické)
		Extra sušení (automatické)
	20	20 minut ochlazování spotřebiče.
	60, 120	60/120 sušení s nastavenou dobou.
* v závislosti na zvoleném programu/přídavných funkcích		



## Prádlo

### Příprava prádla na praní

#### Třídění prádla









Roztřídte prádlo podle pokynů pro péči a podle údajů výrobce na etiketách podle:

- Druhu tkaniny/vlákna
- Barvy
 

**Upozornění:** Prádlo se může zbarvit nebo nemusí být zcela čisté. Bílé a barevné prádlo perte odděleně. Nové barevné prádlo perte napoprvé odděleně.
- Znečištění
  - **lehké:** nepředpírejte; případně zvolte přídatnou funkci  **Speed**
  - **normální** Zvolte program s předpírkou. Případné skvrny předem ošetřete.
  - **silné** Plňte menším množstvím prádla. Zvolte program s předpírkou. Případné skvrny předem ošetřete.
  - **skvrny:** Skvrny předem odstraňte/předeperte, pokud jsou ještě čerstvé. Prádlo nejprve promněte v mýdlové vodě/nedrhňte. Prádlo poté vyperte na odpovídající program. Odolné/zaschlé skvrny lze někdy odstranit vícenásobným praním.

– Symboly na etiketách

**Upozornění:** Číslice v symbolech poukazují na maximální použitelnou teplotu praní.

-  Vhodné pro normální prací proces; např. program **bavlna (Cottons)** 
-  Je nutný šetrný prací proces; např. program **nemač-kavé prádlo; (Easy-Care)** 
-  Je nutný zvláště šetrný prací proces; např. program **jemné/hedvábí (Delicates/Silk)**
-  Vhodné pro ruční praní; např. program **vlana (Wool)** 
-  Prádlo neperte v pračce.

#### Ochrana prádla a pračky se sušičkou:

##### Pozor!

##### Poškození spotřebiče/škody na textiliích

Cizí tělesa (např. mince, kancelářské sponky, jehly, hřebíky) mohou poškodit prádlo nebo součásti pračky.

Vezměte prosím na vědomí následující informace při přípravě prádla:

- Dávky prací a ošetřovací prostředky podle údajů výrobce.
- Nepřekračujte maximální náplň. Přepřehňování zhoršuje výsledek praní.
- Čisticí prostředky a prostředky k ošetření prádla předem (např. přípravky na skvrny, předpírací spreje, ...) se nesmí dostat do kontaktu s povrchem pračky se sušičkou. Případné zbytky a jiné zbytky/kapky ihned otřete vlhkým hadříkem.

- Vyprázdněte všechny kapsy. Odstraňte cizí tělesa.

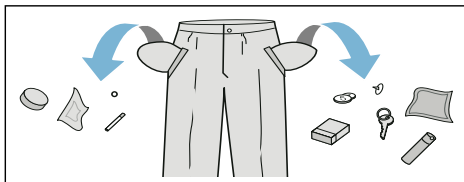

- Dejte pozor na kovy (kancelářské spony apod.) a odstraňte je.
- Kalhoty, textilie s výšivkami a pleteniny, např. trikoty, trička nebo mikiny, by se měly prát naruby.
- Ujistěte se, že podprsenky lze prát v pračce.
- Choulostivé prádlo (punčochy, podprsenky apod.) perte v síťce/ v sáčku.
- Zapněte zipy, zapněte knoflíky u povlečení.
- Vykartáčujte písek z kapes a manžet.
- Odstraňte kroužky ze záclon nebo je zavažte do síťky/sáčku.

## Příprava prádla k sušení

### Upozornění

- Aby bylo zaručeno rovnoměrné sušení, roztříd'te prádlo podle druhů textilií a sušicího programu.
- Prádlo roztříd'te podle symbolů pro péči, které jsou uvedeny na etiketách.

Sušte pouze prádlo s upozorněním „vhodné pro sušení v sušičce“ nebo s následujícími symboly:

- ☀ = Sušení s normální teplotou  
(☀ **intenzivní sušení**  
(Solo Dry - Intensive))
- ☁ = Sušení s nízkou teplotou  
(☁ **šetrné sušení**  
(Solo Dry - Gentle))

Následující textilie se nesmí sušit:

- ☒ = Symbol „nesušit v sušičce“
- Vlna a textilie obsahující vlnu.
- jemné prádlo (hedvábí, syntetické záclony)
- Textilie, které obsahují pěnovou pryž nebo podobné materiály.
- Textilie, které byly ošetřeny hořlavými tekutinami, např. odstraňovačem skvrn, benzínem, ředidlem. Nebezpečí výbuchu!
- Textilie, které obsahují lak na vlasy nebo podobné látky.

### Upozornění

- Prádlo vyprané v ruce musí být před sušením odstředěno pomocí odpovídajícího počtu otáček.
- Před sušením odstřed'ujte s optimálním počtem otáček. Pro bavlnu je doporučen počet otáček více než 1000 ot./min., pro prádlo se snadnou údržbou více než 800 ot./min.
- Prádlo k žehlení nežehlete ihned po sušení. Doporučuje se jej na určitou dobu smotat, aby se zbytkové teplo rovnoměrně rozdělovalo.
- Pro dosažení dobrých výsledků sušení sušte prošívané deky, froté ručníky a jiné velké textilie samostatně. Nesušte současně více než 5 froté ručníků (nebo 4 kg).
- Nepřekračujte maximální množství náplně.



## Obsluha spotřebiče

### Příprava pračky se sušičkou

Pračka se sušičkou byla před expedicí testována. Pro odstranění zbytkové vody z testovacího provozu by se měl provést první prací cyklus bez prádla s programem  **proplach (Fluff Clean)**.

Před prvním praním/sušením  
→ *Strana 18*

#### Upozornění:

- Nikdy nezapínejte poškozenou pračku se sušičkou!
- Informujte váš zákaznický servis! → *Strana 46*

1. Zapojte síťovou zástrčku.
2. Otevřete přívod vody.  
Z důvodu technologie kondenzace vody pro sušení musí připojený přívod vody během procesu sušení zůstat otevřený; v opačném případě nelze zaručit správný sušicí proces.

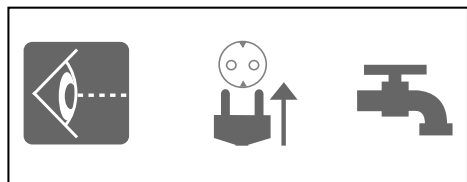

3. Otevřete dvířka.

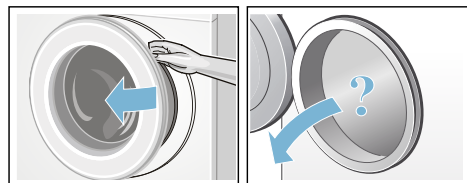

### Volba programu/Zapnutí spotřebiče

#### Upozornění:

Pokud jste aktivovali dětskou pojistku, musíte ji před nastavením programu deaktivovat.

- Zvolte požadovaný program pomocí voliče programů. Je možné otáčení v obou směrech.  
Pračka se sušičkou je zapnutá.

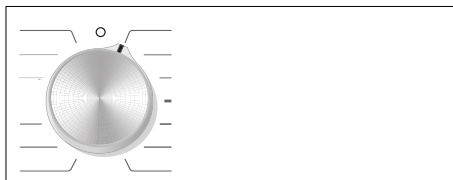

Na displeji se postupně zobrazí následující údaje pro zvolený program:



- doba trvání programu,
- přednastavená teplota,
- maximální náplň (když jsou dvířka otevřená),
- ...

### Přizpůsobení pracího programu

Můžete využít zobrazená další programová nastavení nebo optimálně přizpůsobit zvolený program prádlu změnou dalších programových nastavení nebo volbou přídatných funkcí. Volitelná nastavení a přídatné funkce závisí na zvoleném pracím/sušicím programu.

Přehled programů → *Strana 32*

## Upozornění



- V závislosti na postupu programu lze navolit, zrušit nebo změnit možnosti.
- Všechna tlačítka jsou citlivá, stačí lehký dotyk. Při volbě a podržení tlačítek **°C teplota (Temp.)**, , počet **odstředivých otáček (Rpm)**,  **odložený start (Finish in)** se možnosti nastavení zobrazí automaticky jedna po druhé.

### Změna přídatných funkcí pracího programu, např. volba teploty

- Pro nastavení požadované teploty praní zvolte tlačítko **°C teplota (Temp.)**



### Změna přídatných funkcí pracího programu, např. volba speed :

Tiskněte tlačítko  **speed**/ **eco** tak dlouho, dokud se nerozsvítí kontrolka .

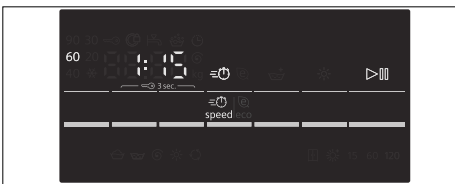

### Upozornění:

Po změně dalších nastavení programu a/nebo přídatných funkcí se může doba trvání programu změnit.

## Přizpůsobení sušicího programu

**Upozornění:** Pokud je zvolen pouze sušicí program nebo praní a sušení bez přerušení, můžete v případě potřeby změnit další nastavení sušicího programu.  
Přehled programů → *Strana 32*

### Změna dalších programových nastavení sušicího programu:

- Zvolte tlačítko **\* sušení (Drying)** pro nastavení požadovaného režimu sušení nebo doby sušení (možné pouze pro program samostatného sušení).



**Upozornění:** Po změně dalších programových nastavení pro sušicí program se může doba trvání programu změnit.

## Vložení prádla do bubnu

### ⚠ Varování

#### Smrtelné nebezpečí!

Prádlo, které bylo předem ošetřeno čisticími prostředky obsahujícími rozpouštědla, např. odstraňovač skvrn/technický benzín, může způsobit v bubnu explozi. Prádlo před vložením do pračky důkladně propláchněte vodou.

### Upozornění

- Kombinujte velké a malé kusy prádla. Prádlo různé velikosti se lépe rozdělí při odstředování. Jednotlivé kusy prádla mohou způsobit nevyváženost.
  - Řiďte se uvedeným maximálním naplněním. Přeplnování zhoršuje výsledek praní a způsobuje zmačkání prádla.
1. Jednotlivé kusy prádla, předtříděné a oddělené od sebe, vložte do pracího bubnu.
  2. Dbejte na to, aby se prádlo neskříplo mezi dvířka a gumovou manžetu.

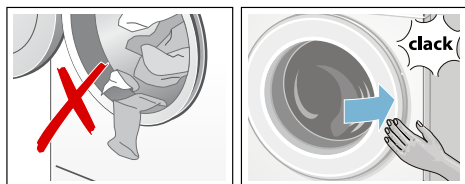

### 3. Zavřete dvířka

**Upozornění:** Bliká kontrolka tlačítka **start/přidání prádla (Start/Reload)** a na displeji se dále zobrazí postupně další programová nastavení. Změny dalších programových nastavení jsou možné.

## Dávkování a plnění pracího prostředku a aviváže

### Pozor!

#### Poškození spotřebiče

Čisticí prostředky a prostředky určené k ošetření před praním (např. odstraňovače skvrn, předpírací spreje, ...) mohou spotřebič poškodit při styku s jeho povrchem. Zajistěte, aby tyto prostředky nepřicházely do kontaktu s povrchem pračky. Zbytky ihned otřete vlhkým hadříkem.

### Dávkování

Prací prostředky a aviváž dávkujte podle:

- tvrdosti vody; informujte se u svého dodavatele vody
- údajů výrobce na obalu
- množství prádla
- znečištění

### Plnění komor

1. Vytáhněte zásobník na prací prášek.

### ⚠ Varování

#### Poškození očí/kůže!

Při otevírání zásobníku na prací prostředek během provozu může prací prostředek/aviváž vystříknout. Při kontaktu s pracími prostředky/avivážemi důkladně vymyjte oči, popř. kůži. Při neúmyslném polknutí vyhledejte lékařskou pomoc.



2. Prací prostředky a aviváže naplňte do příslušných komor.

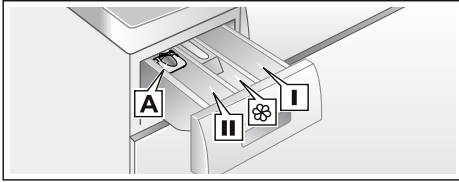

- Komora I Prací prostředek pro předpírku
- Komora ☼ Aviváž, škrob. Nepřekračujte maximální množství.
- Komora II Prací prostředky pro hlavní praní, změkčovač, bělidla, sůl na skvrny
- Komora A Pro dávkování tekutého pracího prostředku.

### Upozornění

- Při dávkování všech pracích/pomocných/čisticích prostředků a aviváží se bezpodmínečně řiďte pokyny výrobce.
- Hustá změkčovačla a škroby zřed'te trochou vody. Zabraňuje to ucpávání.
- Během provozu: Dejte pozor při otevírání zásobníku na prací prostředek.
- Pokud je zvolen pouze sušící program, nedávejte do spotřebiče prací prostředek a/nebo aviváž.

### Dávkovací pomůcka pro tekuté prací prostředky

\*podle modelu

Pro dávkování tekutých pracích prostředků umístěte dávkovací pomůcku:

1. Vytáhněte zásobník na prací prostředek. Zatlačte západku dolů a zásobník zcela vyjměte.
2. Dávkovací pomůcku posuňte dopředu, zaklapněte dozadu a nechejte zaskočit.
3. Znovu nasad'te zásobník.

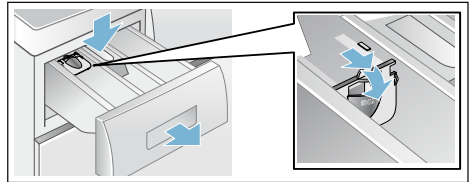

**Upozornění:** Dávkovací pomůcku nepoužívejte pro gelové prací prostředky a prací prášek a u programů s předpírkou, resp. při volbě odložený start.

**U modelů bez pomůcky pro dávkování** do odpovídající dávkovací nádoby naplňte tekutý prací přípravek a vložte jej do bubnu.

### Spuštění programu

Zvolte tlačítko **start/přidání prádla (Start/Reload)**. Ukazatel svítí a program se spustí.

**Upozornění:** Pokud chcete program zabezpečit proti neúmyslnému přenastavení, zvolte dětskou pojistku.



Na displeji se během programu zobrazí čas ukončení, resp. doba trvání programu a symboly pro průběh programu.

Displej → *Strana 22*



## Dětská pojistka

Pračku se sušičkou můžete zajistit před neúmyslnou změnou nastavených funkcí. K tomu aktivujte po spuštění programu dětskou pojistku.

Pro aktivaci/deaktivaci držte cca

3 sekundy současně tlačítka  **počet odstředivých otáček (Rpm)** a  **odložený start (Finish in)**. Na displeji se zobrazí symbol .

Pokud je aktivován tón tlačítka, zazní akustický signál.

-  svítí: Dětská pojistka je aktivní.
-  bliká: Dětská pojistka je aktivní a otočný volič byl přenastaven. Pro deaktivaci dětské pojistky  nastavte volič programů na výchozí program. Symbol znovu svítí.

**Upozornění:** Dětská pojistka zůstává po ukončení programu a vypnutí spotřebiče aktivní. Pokud chcete spustit nový program, musíte ji vždy deaktivovat.

## Přidání prádla

Po zahájení programu můžete v případě potřeby přidat nebo vyjmout prádlo.

K tomu zvolte tlačítko **start/přidání prádla (Start/Reload)**. Spotřebič kontroluje, zda je možné přidání prádla.

### Upozornění

- Při vysoké hladině vody, vysoké teplotě nebo otáčejícím se bubnu zůstávají dvířka z bezpečnostních důvodů zablokovaná a přidání prádla není možné. Pokud svítí symbol , přidání není možné. Pro pokračování programu zvolte tlačítko **start/ přidání prádla (Start/ Reload)**.

- Neotvírejte dvířka, dokud nezhasne symbol blokování dvířek .
- Nenechávejte dvířka delší dobu otevřená – voda z prádla by mohla vytékat.
- Funkci přidání prádla nelze ve fázi sušení aktivovat.

## Změna programu

Pokud jste omylem zvolili špatný program, můžete program změnit následovně:



1. Zvolte **start/přidání prádla (Start/Reload)**.
2. Zvolte jiný program. Změňte případně další programová nastavení a/nebo zvolte přídatné funkce.
3. Zvolte tlačítko **start/přidání prádla (Start/Reload)**. Nový program začne od začátku.

## Přerušování nebo ukončení programu



U programů s vysokou teplotou:

1. Zvolte **start/přidání prádla (Start/ Reload)**.
2. Pro vychladnutí prádla zvolte **máchání (Rinse)** .
3. Zvolte **start/přidání prádla (Start/ Reload)**.

U programů s nízkou teplotou:

1. Zvolte **start/přidání prádla (Start/ Reload)**.
2. Zvolte  **odstředění/odčerpání (Spin/Drain)** .
3. Zvolte **start/přidání prádla (Start/ Reload)**.

U sušících programů:

1. Zvolte  **intenzivní sušení (Solo Dry - Intensive)** nebo  **šetřné sušení (Solo Dry - Gentle)**

2. Zvolte tlačítko \* **sušení (Drying)** a nastavte dobu sušení 20 minut.
3. Zvolte tlačítko **start/přidání prádla (Start/Reload)**

### Konec programu

Na displeji se zobrazí **konec (End)** nebo – – – – **Zastavení máchání** = bez koncového odstředování a zazní akustický signál.

Nastavení hlasitosti signálu → *Strana 39*

Pokud bylo zvoleno – – – – **zastavení máchání** = bez koncového odstředování, zvolte **start/přidání prádla (Start/Reload)** pro spuštění koncového odstředování.

### Upozornění

- Program pokračuje odčerpáváním vody a odstředěním prádla (standardní počet otáček lze předem změnit).
- Pokud má být pouze odčerpána voda, stiskněte cca 1 minutu po spuštění programu tlačítko **start/přidání prádla (Start/Reload)**, než začne proces odstředování. Program se přeruší a blokování dvířek se uvolní. Prádlo lze vyjmout.
- Pokud na displeji bliká **horký (Hot)** před ukončením sušícího programu, je teplota v bubnu příliš vysoká. Dokud se teplota v bubnu nesníží, probíhá program k ochlazení bubnu.
- Proces ochrany před zmačkáním začíná po ukončení sušícího procesu, aby se zabránilo zmačkání prádla v případě, že prádlo z pračky nevyjmete včas. Proces trvá cca 30 minut. Na ukazateli času se zobrazí **0:00** a jako stavový symbol se zobrazí symbol . Pro ukončení tohoto procesu lze stisknout jakékoli tlačítko nebo otočit voličem programů do jiné polohy. Poté se dvířka uvolní a prádlo lze vyjmout.

## Po praní/sušení

1. Otevřete dvířka a vyjměte prádlo.
2. Nastavte volič programů na  **vypnuto (Off)**. Spotřebič se vypne.
3. Zavřete přívod vody.  
**U modelů s funkcí AquaStop není nutné.**

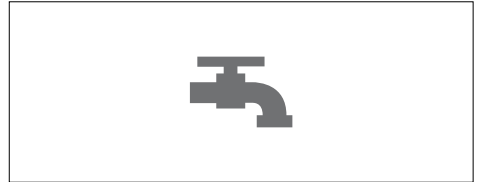

### Upozornění



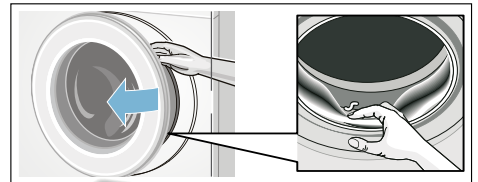

- Nezapomínejte prádlo v bubnu. Může se dostat do dalšího praní a zabarvit něco jiného.
- Odstraňte případná cizí tělesa z bubnu a gumové manžety - nebezpečí tvorby rzi.

















- Dvířka a zásobník na prací prostředek nechejte otevřené, aby mohla vyschnout zbytková voda.
- Prádlo vždy vyjměte.
- Vždy počkejte do konce programu, protože jinak by mohl být spotřebič ještě zablokován. Poté vypněte spotřebič a vyčkejte na odblokování.
- Jakmile zhasne konec programu na displeji, je aktivní režim úspory energie. Pro aktivaci stiskněte libovolné tlačítko.

## Přehled programů

### Volba programu na otočném voliči

Program/druh prádla	Nastavení
<b>Název programu</b> Stručný popis programu a vhodných látek.	Maximální náplň podle EN50229. max. náplň pro praní / max. náplň pro sušení volitelná teplota ve °C volitelný počet otáček v ot./min. Další přídavné funkce na sušení.
<b>bavlna (Cottons)</b>  <b>bavlna</b> Odolné tkaniny, tepelně odolné bavlněné či lněné tkaniny.	max. 7.0(5.0)* kg/4.0 kg ✱ (studený) – 90 °C ----, 400 – 1500 ot./min. ≡⌚, ⌚, 🪣 🪠, ✱
<b>předpírka (Prewash) +</b>  Energeticky intenzivní program pro silně znečištěné odolné textilie z bavlny nebo lnu.	max. 7.0(5.0)* kg/4.0 kg ✱ (studený) – 90 °C ----, 400 – 1500 ot./min. ≡⌚, ⌚, 🪣 🪠, ✱
<b>nemačkávé prádlo (Easy-Care)</b>  Smíšená náplň bavlněných a syntetických látek.	max. 4.0 kg/2.5 kg ✱ (studený) – 60 °C ----, 0 – 1200 ot./min. ≡⌚, ⌚, 🪣 🪠, ✱
<b>mix (Mix)</b>  Smíšená náplň bavlněných a syntetických látek.	max. 4.0 kg/2.5 kg ✱ (studený) – 40 °C ----, 0 – 1500 ot./min. ≡⌚, ⌚, 🪣 🪠, ✱

Program/druh prádla	Nastavení
<b>outdoor/impregnace (Outdoor+Waterproof)</b>  Prací cyklus, po kterém následuje ochrana oblečení odolného proti povětrnostním vlivům, outdoorového oblečení nebo voděodolných látek.	max. 1.0 kg/1.0 kg  (studený) – 40 °C <b>0 – 800</b> ot./min.    
<b>košile/halenky (Shirts/Business)</b>  Nežehlitelné košile či halenky vyrobené z bavlny, lnu, syntetických vláken či směsi látek.	max. 2.0 kg/2.0 kg  (studený) – 60 °C -----, <b>0 – 800</b> ot./min.    
<b>hygiena (HygieneCare)</b>  Inovativní program pro ošetření prádla horkým vzduchem (až do 70 °C) pro vysoké hygienické nároky; poté následuje prací cyklus při nízké teplotě. To umožňuje jak hygienu, tak také péči o textilie. Vhodné pro většinu nechoulostivých textilií.	max. 4.0 kg/4.0 kg  (studený) – 30 °C -----, <b>0 – 1500</b> ot./min.     
<b>máchání (Rinse)</b>  Textilie prané v ruce, extra máchání s odstředováním.	- /max. 4.0kg - -----, <b>0 – 1500</b> ot./min.  
<b>odstředění/odčerpání (Spin/Drain)</b>   Otočte pouze s volitelnou rychlostí odstředování. Pro volbu programu <b>odčerpání (Drain)</b>  nastavte počet otáček na <b>0</b> .	- /max. 4.0kg - <b>0 – 1500</b> ot./min. - 
<b>super 15'/wash&amp;dry 60' (Super 15'/Wash&amp;Dry 60')</b>  Pro malá množství (≤1 kg) lehce znečištěného prádla z bavlny, lnu, syntetických nebo směsných materiálů. Doba praní cca 15 min. Pokud byla zvolena funkce sušení, následuje poté cca 45 min dlouhý proces sušení.	max. 2.0 kg/1.0 kg  (studený) – 40 °C -----, <b>0 – 1200</b> ot./min. - 

Program/druh prádla	Nastavení
<p> <b>vlna (Wool)</b> </p> <p>Textilie pratelné v ruce a v pračce z vlny nebo směsi vlny. Obzvláště šetrný prací program bránící srážení tkanin, součástí programu jsou dlouhé pauzy (během nichž jsou oděvy namočené ve vodě).</p> <p><b>Upozornění:</b></p> <ul style="list-style-type: none"> <li>■ Vlna je materiál živočišného původu, např. z angory, alpaky, lamy, ovce;</li> <li>■ Pro praní vlny používejte prací prostředek vhodný pro praní v pračce.</li> </ul>	<p>max. 2.0 kg/ -</p> <p>✳ (studený) - 40 °C</p> <p>----, 0 - 800 ot./min.</p> <p>-</p> <p>-</p>
<p> <b>jemné/hedvábí (Delicates/Silk)</b></p> <p>Choulostivé, pratelné textilie, např. vyrobené z hedvábí, saténu, syntetických vláken nebo směsí.</p> <p><b>Upozornění:</b></p> <p>Používejte prací prostředek vhodný pro praní choulostivých textilií nebo hedvábí.</p>	<p>max. 2.0 kg/ -</p> <p>✳ (studený) - 40 °C</p> <p>----, 0 - 800 ot./min.</p> <p>⌚, @, 🧺</p> <p>-</p>
<p> <b>proplach (Fluff Clean)</b></p> <p>Speciální program pro čištění bubnu nebo odstranění vláken.</p> <p>90 °C = antibakteriální program, nepoužívejte prací prostředek.</p> <p>40 °C = antibakteriální program, lze použít speciální prací prostředek pro čištění bubnu;</p> <p>✳ (studený) = Program oplachování vláken pro odstranění vláken, která se nahromadila v bubnu při sušení.</p>	<p>0</p> <p>✳ (studený), 40, 90 °C</p> <p>1200 ot./min.</p> <p>-</p> <p>-</p>
<p> <b>šetrné sušení (Solo Dry - Gentle)</b></p> <p>Samostatný šetrný sušicí program pro sušení oblečení při nízkých teplotách, - při volbě  je prádlo usušeno automaticky sušením do skříně, při volbě ✳ je prádlo automaticky usušeno extra sušením,</p> <p>- dobu sušení můžete sami určit na 20, 60 až 120 minut.</p>	<p>- /max. 2.5 kg</p> <p>-</p> <p>-</p> <p>-</p> <p>-</p> <p> ✳, Sušení (časový program)**</p>
<p><b>Upozornění:</b></p> <p>** 20ti minutová doba sušení je určena pro ochlazování prádla a spotřebiče po procesu sušení.</p>	
<p>✳ <b>intenzivní sušení (Solo Dry - Intensive)</b></p> <p>Samostatný sušicí program pro sušení oblečení při vysoké teplotě, - při volbě  je prádlo usušeno automaticky sušením do skříně, - při volbě ✳ je prádlo automaticky usušeno extra sušením,</p> <p>- dobu sušení můžete sami určit na 20, 60 až 120 minut.</p>	<p>- /max. 4.0 kg</p> <p>-</p> <p>-</p> <p>-</p> <p>-</p> <p> ✳, Sušení (časový program)**</p>
<p><b>Upozornění:</b></p> <p>** 20ti minutová doba sušení je určena k ochlazení prádla a spotřebiče po sušicím procesu.</p>	

## Tabulka sušení

Druh prádla	Doporučený sušicí program	Množství prádla k sušení (kg)	Odhadovaná doba sušení v min	
			Suché do skříně ☒	Extra sušení ☼
<b>bavlna/barevné prádlo</b> (stálobarevné textilie z bavlny nebo lnu jako spodní prádlo, trička, svetry, utěrky na nádobí, froté ručníky, ložní prádlo, ubrusy, pracovní oblečení, osušky)	<b>Normální sušení</b>	0.5 - 2.0	40 - 90	60 - 100
		2.0 - 3.0	90 - 150	100 - 180
		3.0 - 4.0	150 - 190	180 - 225
<b>nemačkávé prádlo</b> (textilie ze syntetiky nebo směsných vláken jako košile, sportovní oblečení)	<b>Šetrné sušení</b>	0.5 - 1.5	35 - 75	40 - 120
		1.5 - 2.5	75 - 120	120 - 190
	<b>Sušicí program</b>	<b>Množství prádla k sušení (kg)</b>	<b>Nastavitelný čas sušení (min)</b>	
	<b>Sušení (časový program)</b>	~ 1.0	60	
		~ 2.5	120	

- i Časy jsou odhadované hodnoty a vztahují se k normálnímu množství náplně, standardnímu odstředovacímu programu a pokojové teplotě.
- i Maximální volitelná doba sušení činí 120 minut. Pokud je hmotnost prádla vyšší než 2,5 kg, zvolte automatické sušení. Tato funkce je doporučena pro dobré výsledky sušení a pro šetření energií. 20ti minutový sušicí program slouží k ochlazení prádla.
- i Pro docílení rovnoměrného výsledku sušení oddělte silné textilie od lehčích. Například oddělte froté ručníky od košil.
- i Extra sušení ☼ je doporučeno pro froté ručníky a jiné velké a silné textilie.
- i Pro docílení řádného výsledku sušení snižte maximální množství prádla pro froté ručníky na 4 kg.
- i Vlna se nesmí sušit v pračce se sušičkou.
- i Aby se prádlo po sušení méně zmačkalo, přňte pračku se sušičkou menším množstvím prádla.



## Škrobení

**Upozornění:** Při praní tohoto druhu prádla nelze používat aviváž.

Tekuté škroby lze použít ke zpevnění látky obzvláště při volbě programu máchání a bavlna. Nalijte do komory  tekutý škrob podle pokynů výrobce (je-li třeba, nejprve komoru vyčistěte).

## Barvení/bělení

Prostředek pro barvení prádla používejte jen v množství běžném pro domácnost. Sůl může poškodit nerezové povrchy. Vždy postupujte dle pokynů výrobce prostředku na barvení.

**Nepoužívejte** pračku k bělení oděvů.

## Namáčení

1. Naplňte prostředek pro namáčení/prací prostředek podle údajů od výrobce do komory II.
2. Nastavte otočný volič na **bavlna (Cottons)**  **60 °C** a zvolte **start/přidání prádla (Start/Reload)**.
3. Pro zastavení programu zvolte po cca 10 minutách **start/přidání prádla (Start/Reload)**.
4. Po uplynutí požadované doby namáčení znovu zvolte **start/přidání prádla (Start/Reload)** pro pokračování programu nebo program změňte.

**Upozornění:** Vložte prádlo stejné barvy. Není třeba dodatečný prací prostředek, k praní se použije namáčecí roztok.

## **P+** Změna dalších programových nastavení

Můžete změnit další programová nastavení zvoleného programu. Tato nastavení lze změnit také tehdy, pokud zvolený program již běží.

### °C Teplota (Temp.)

 **1**: Uvedenou teplotu lze změnit. Maximální volitelná teplota praní vždy závisí na nastaveném programu. Přehled programů → *Strana 32*

### Počet odstředivých otáček (Rpm)

 **2**: Před programem nebo během programu můžete v závislosti na postupu programu změnit počet otáček (v ot./min; počet otáček za minutu). Nastavení - - - **zastavení máchání (Rinse stop)** = bez koncového odstředování, prádlo zůstává po posledním máchacím cyklu ležet ve vodě. Nastavení **0** (bez odstředovacího cyklu), pouze odčerpání vody, bez odstředovacího cyklu. Maximální počet otáček závisí na programu a modelu.

Přehled programů → *Strana 32*

## Odložený start (Finish in)

 3: Stanovení odloženého startu (konec programu).

**Upozornění:** Při volbě programu je zobrazena příslušná doba trvání programu. Doba trvání programu se u běžícího programu automaticky přizpůsobí, když je např. z důvodu změn dalších programových nastavení nutná změna doby trvání programu.

Před nastavením programu lze předvolit ukončení programu v hodinových krocích až do maximálně **24 hodin**.

Po spuštění programu je zobrazen předvolený čas, např. **8 h**, a až do spuštění programu se odpočítává. Poté je zobrazena doba trvání programu, např. **2:30**.

Předvolenou dobu lze po spuštění programu změnit následovně:

1. Zvolte tlačítko **start/přidání prádla (Start/Reload)**
2. Zvolte tlačítko  **odložený start (Finish in)** a změňte čas odloženého startu.
3. Zvolte tlačítko **start/přidání prádla (Start/Reload)**.



## Sušení (Drying)

 4: Tímto tlačítkem lze aktivovat, deaktivovat a nastavit funkci sušení. Praní a sušení bez přerušování je možné pouze v automatickém režimu. Pokud je zvolen program samostatného sušení, jsou k dispozici automatické sušení nebo časové sušení s požadovanou dobou trvání sušení.

## Upozornění



- Volba programu v poloze sušení nebo šetrné sušení pro volbu příslušného sušícího programu. Přehled programů → *Strana 32*

Standardní režim sušení je . V tomto režimu je doba sušení automaticky nastavena podle množství prádla. Výsledkem je prádlo suché do skříně.

Režim sušení lze nastavit na  abyste získali extra suché prádlo nebo na předvolbu doby sušení, kterou lze stanovit pomocí volby tlačítka  **sušení (Drying)**.

**suché do skříně** (): pro jednovrstevné textilie. Oblečení lze uložit extra suché prádlo nebo na pověsit.

**extra suché** (): Pro textilie ze silných, vícevrstevných látek, které musí být sušeny déle. Oblečení lze uložit do skříně poskládané nebo pověsit. Prádlo je sušší než suché do skříně.

- Volba programu u pracích programů a pokud je požadováno praní a sušení bez přerušování (**pro volitelné sušící programy**):
  1. Stiskněte tlačítko  **sušení (Drying)** a aktivujte funkci  nebo .
  2. Nepřekračujte maximální množství náplně. Přehled programů → *Strana 32*
  3. Automaticky je zvolen maximální počet odstředivých otáček pracího programu pro docílení dobrého výsledku sušení.

## **P+** Volba přídatných funkcí

Požadované přídatné funkce můžete zvolit stiskem příslušných tlačítek.

### **Speed**

**[1]**: Pro praní s kratší dobou při srovnatelném účinku praní se standardním programem.

**Upozornění:** Nepřekračujte maximální množství náplně. Přehled programů

→ *Strana 32*

### **Eco**

**[2]**: Energeticky optimalizované praní díky snížení teploty při stejném účinku praní.

**Upozornění:** Teplota praní je nižší než zvolená teplota. V případě zvláštních hygienických nároků se doporučuje zvolit vyšší teplotu nebo přídatnou funkci

 **Speed** (perfektní rychlost).

### **Máchání plus (Rinse+)**

**[3]**: Dodatečný máchací cyklus. Pro oblasti s velmi měkkou vodou nebo pro další zlepšení výsledku máchání. Pro opuštění režimu nastavení hlasitosti signálu nastavte na  **vypnuto (Off)**.

## Signalizace

### Nastavení hlasitosti signálu

#### 1. Aktivace režimu nastavení hlasitosti signálu

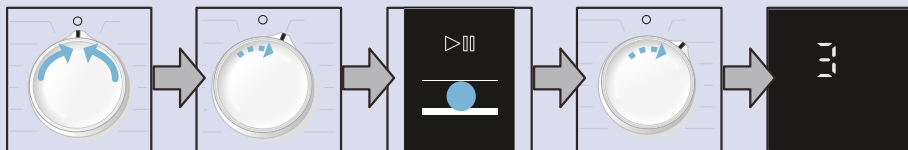

Nastavte na  
○ vypnuto  
(Off)

1 krok ve směru  
hodinových  
ručiček

Stiskněte a držte  
start/přidání prádla  
(Start/Reload)

1 krok ve směru  
hodinových  
ručiček

pusťte

#### 2. a) Nastavení hlasitosti pro signály upozornění

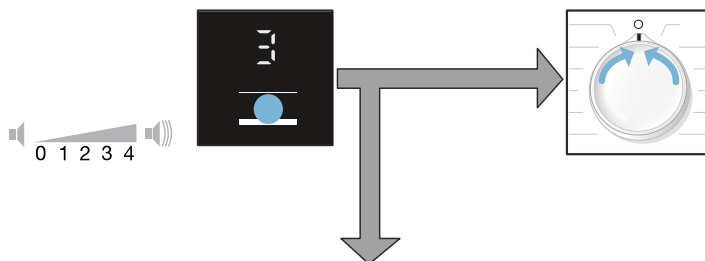

Stiskněte tlačítko ⌚ **odložený start (Finish in)** a nastavte hlasitost.

nebo

Pro opuštění režimu nastavení hlasitosti signálu nastavte na ○ vypnuto (Off).

#### 2. b) Nastavte hlasitost signálu tlačítek

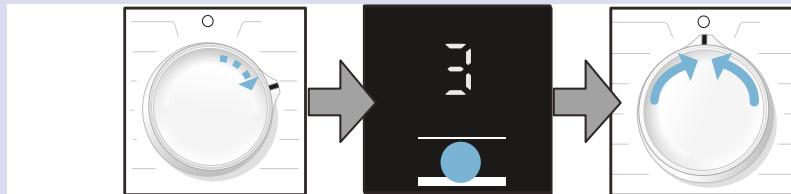

1 krok ve směru  
hodinových ručiček

Stiskněte tlačítko ⌚ **odložený start (Finish in)** a nastavte hlasitost.

Pro opuštění režimu nastavení hlasitosti signálu nastavte na ○ vypnuto (Off).



## Čištění a údržba



### Varování

#### Nebezpečí ohrožení života!

Při kontaktu s částmi pod napětím hrozí nebezpečí úrazu elektrickým proudem. Vypněte spotřebič a vytáhněte síťovou zástrčku ze zásuvky.



### Varování

#### Nebezpečí otravy!

Při použití čisticích prostředků obsahujících rozpouštědla, např. technický benzín, mohou vznikat jedovaté výpary. Nepoužívejte čisticí prostředky, které obsahují rozpouštědla.

### Varování!

#### Poškození spotřebiče

Čisticí prostředky obsahující rozpouštědla, např. technický benzín, mohou poškodit povrch i součástky spotřebiče. Nepoužívejte čisticí prostředky, které obsahují rozpouštědla.

## Plášť spotřebiče/ovládací panel

- Zbytky pracího prostředku okamžitě odstraňte.
- Plášť a ovládací panel otřete měkkým vlhkým hadříkem.
- Nepoužívejte abrazivní utěrky, houbičky a čisticí prostředky (čisticí prostředky na nerezové oceli).
- Neomývejte spotřebič proudem vody.

## Prací buben

Nepoužívejte čisticí prostředky obsahující chlór ani ocelovou drátěnku.

## Odstraňování vodního kamene

Při správném dávkování pracího prostředku není odstraňování vodního kamene nutné. Pokud odstranění vodního kamene nutné je, postupujte dle pokynů výrobce prostředku na odstranění vodního kamene. Vhodné prostředky lze zakoupit prostřednictvím zákaznického servisu. → *Strana 32*

## Čištění zásobníku na prací prostředek

Pokud se vyskytují zbytky pracího prostředku nebo změkčovače:

1. Vysuňte zásobník na prací prostředek. Západku zatlačte dolů a zásobník zcela vyjměte.
2. Vyjměte západku: prstem tlačte západku zdola nahoru.

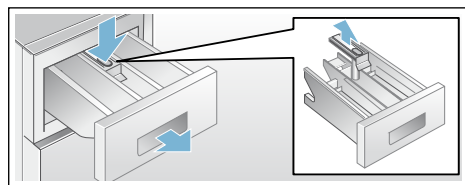

3. Zásobník na prací prostředek a západku vyčistěte vodou a kartáčkem a osušte.
4. Nasadte západku a zaklapněte (Nasadte klobouček na vodící čep).
5. Zasuňte zásobník na prací prostředek.

**Upozornění:** Zásobník na prací prostředek nechejte otevřený, aby mohla zbytková voda vyschnout.

## Ucpané čerpadlo

### Varování

#### Nebezpečí opaření!

Prací roztok je při praní při vysokých teplotách horký. Při styku s horkým pracím roztokem může dojít k opaření. Prací roztok nechejte vychladnout.

1. Zavřete přívod vody, aby nepřitékala voda, kterou byste museli odčerpát čerpadlem.
2. Vypněte spotřebič. Vytáhněte síťovou zástrčku.
3. Otevřete servisní kryt a vyjměte jej.

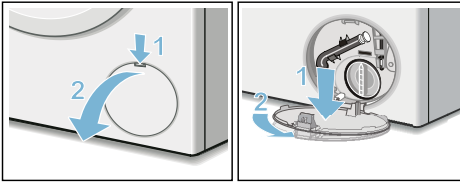

4. Vytáhněte odtokovou hadici z držáku. Sejměte těsnicí krytku a nechejte vodu vytéct do vhodné nádoby. Stiskněte kryt a nasadte odtokovou hadici do držáku.

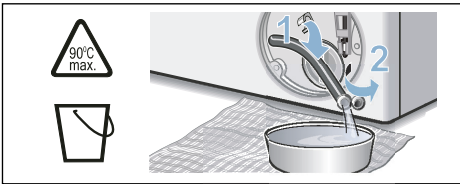

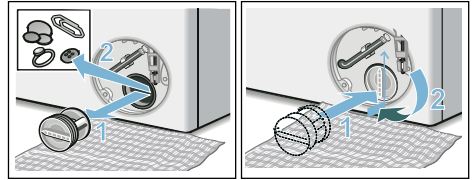

5. Opatrně odšroubujte kryt čerpadla, zbytková voda může vytéct. Vyčistěte vnitřní prostor, závit víčka čerpadla a kryt čerpadla. Oběžné kolo čerpadla musí mít možnost se otáčet. Znovu nasadte kryt čerpadla a zašroubujte jej. Madlo musí být svisle.

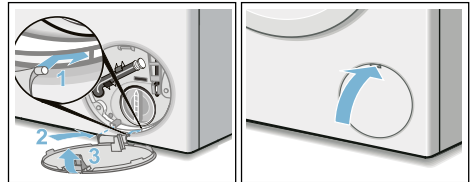

6. Nasadte servisní kryt, zaklapněte a zavřete.



**Upozornění:** Aby při příštím praní nevytékala nepoužitý prací prostředek do výpusti: nalijte 1 litr vody do komory II a spusťte program  **odstředění/odčerpání (Spin/Drain)** (pokud má být pouze odčerpána voda:  počet odstředivých otáček (Rpm) nastavte na **0**.)

## Ucpaná odtoková hadice na sifonu

1. Nastavte otočný volič na  **vypnuto (Off)**. Vytáhněte síťovou zástrčku.
2. Uvolněte sponu hadice. Opatrně odpojte odtokovou hadici, ať může vytékat zbytková voda.
3. Vyčistěte odtokovou hadici a hrdlo sifonu.

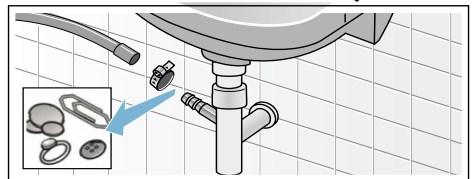

4. Odtokovou hadici znovu nasuňte a spoj zajistěte sponou.

## Ucpání sítka u přívodu vody

### **⚠ Varování**

#### **Smrtebné nebezpečí!**

Bezpečnostní zařízení AquaStop neponožujte do vody (obsahuje elektrický ventil).

Snižte tlak vody v přívodní hadici:

1. Zavřete přívod vody.
2. Zvolte kterýkoliv program (kromě **odstředění/odčerpání (Spin/Drain)** ).
3. Spusťte program **start/přidání prádla (Start/Reload)**. Program nechte běžet cca po dobu 40 sekund.
4. Vypněte spotřebič tlačítkem **○ vypnout (Off)**. Vytáhněte síťovou zástrčku ze zásuvky.
5. Očistěte filtr. Odpojte hadici od přívodu vody. Očistěte filtr malým kartáčkem.

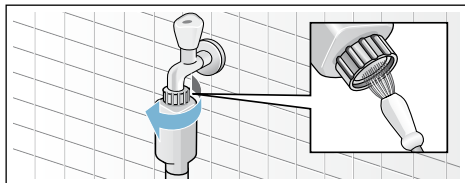

6. Vyčištění filtru na zadní straně spotřebiče:  
Vyjměte hadici ze zadní strany spotřebiče.  
Filtr vyjměte kleštěmi a očistěte.

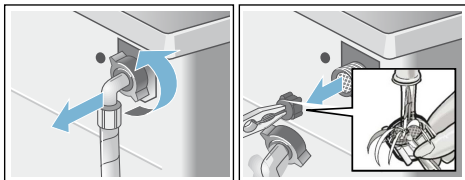

7. Připojte hadici a zkontrolujte těsnost.



## Co dělat v případě poruchy?

### Odblokování např. v případě výpadku elektrického proudu.

Při obnovení dodávky elektrického proudu program dále pokračuje.

Pokud byste chtěli prádlo přesto vyjmout, lze dvířka otevřít následujícím způsobem:

### **⚠ Varování**

#### **Nebezpečí opaření!**

Při praní za vysokých teplot může při kontaktu s horkým pracím roztokem či prádlem dojít k opaření.

V takovém případě nechte prací roztok a prádlo vychladnout.

### **⚠ Varování**

#### **Nebezpečí úrazu!**

Při sáhnutí do točícího se bubnu může dojít k poranění rukou.

Otáčejícího bubnu se nedotýkejte.

Vyčkejte, až se buben zastaví.

### **Varování!**



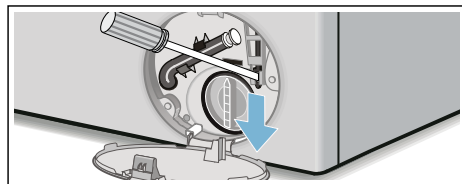

#### **Škody způsobené vodou**

Vytékající voda může způsobit škody. Neotvírejte plnicí dvířka, pokud je za jejich sklem vidět voda.

1. Vypněte spotřebič. Vytáhněte síťovou zástrčku ze zásuvky.
2. Odčerpejte vodu.
3. Pomocí náradí vytáhněte nouzové odblokování směrem dolů a uvolněte ho. Můžete otevřít dvířka pračky.







## Pokyny na ovládacím panelu





Ukazatel	Příčina/Odstranění
	<ul style="list-style-type: none"> <li>■ <b>Rychlé blikání + zvukový signál:</b> dvířka byla otevřena při příliš vysoké hladině vody. Zavřete dvířka a pokračujte v programu stiskem tlačítka <b>start/přidání prádla (Start/Reload)</b> nebo zvolte program <b>odčerpání (Drain)</b> .</li> <li>■ <b>Pomalé blikání:</b> Teplota pojistky dvířek je pro otevření dvířek příliš vysoká. Vyčkejte cca 30 sekund, dokud pojistka dvířek nevychladne.</li> </ul>
<b>Horký (Hot)</b>	Dvířka nelze po sušicím programu otevřít kvůli vysoké teplotě. Proces ochlazování trvá, dokud ukazatel nezhasne, a dvířka není možné otevřít.
	<ul style="list-style-type: none"> <li>■ <b>Bliká (není přívod vody):</b> Je otevřený přívod vody? Je filtr v přívodu vody ucpaný? Vyčistěte filtr v přívodu vody. → <i>Strana 42</i> Je vodovodní hadice skřípnutá nebo ucpaná?</li> <li>■ <b>Svítil (nízký tlak vody):</b> Pouze pro informaci. Nemá vliv na průběh programu. Program se prodlouží.</li> </ul>
<b>E:18</b>	Čerpadlo je ucpané. Vyčistěte čerpadlo. Vyčistěte odtokovou hadici u sifonu.
<b>E:32</b>	Bliká na konci programu střídavě s <b>End</b> : Problém s nevyvážením, odstředivá fáze byla zrušena.
<b>E:95</b>	Bliká na konci programu střídavě s <b>End</b> : V sušicí fázi není zjištěna žádná voda, což může mít za následek špatné výsledky sušení.
Ostatní ukazatele	Nastavte otočný volič na  <b>vypnuto (Off)</b> . Spotřebič je vypnutý, vyčkejte 5 vteřin a znovu zapněte. Pokud se ukazatel zobrazí znovu, zavolejte zákaznický servis.

## Co dělat v případě poruchy?

Porucha	Příčina/Odstranění
Ze spotřebiče vytéká voda.	<ul style="list-style-type: none"> <li>■ Správně nasaďte nebo vyměňte odtokovou hadici.</li> <li>■ Kloub se závitem upevněte zpět na přítokovou hadici.</li> </ul>
Do spotřebiče nevtéká voda. Nedochozí k uvolňování pracího prostředku.	<ul style="list-style-type: none"> <li>■ Není zvolena funkce <b>start/ přidání prádla (Start/Reload)</b>?</li> <li>■ Je otevřený přívod vody?</li> <li>■ Mohlo dojít k ucpání filtru? Očistěte filtr → <i>Strana 42</i></li> <li>■ Není přívodní hadice zalomená/zachycená?</li> </ul>
Dvířka nelze otevřít.	<ul style="list-style-type: none"> <li>■ Je aktivována bezpečnostní pojistka. <b>Upozornění:</b> Z bezpečnostních důvodů zůstávají dvířka pračky zavřená, pokud jsou stav vody nebo teplota vysoké. (viz → Přerušení programu → <i>Strana 30</i>) nebo pokud se buben otáčí.</li> <li>■ - - - - Bylo zvoleno (Zastavení máchání = bez koncového odstředování)</li> <li>■ Lze otevřít dvířka pouze pomocí nouzového odblokování? → <i>Strana 42</i></li> <li>■ Je aktivována dětská pojistka? Deaktivujte ji. → <i>Strana 30</i></li> </ul>
Program se nespustí.	<ul style="list-style-type: none"> <li>■ Byl spuštěn program <b>start/přidání prádla (Start/Reload)</b> nebo  <b>odložený start (Finish in)</b>?</li> <li>■ Jsou zavřena dvířka?</li> <li>■ Je aktivována dětská pojistka? Deaktivujte ji. → <i>Strana 30</i></li> </ul>



Porucha	Příčina/Odstranění
Prací roztok se neodčerpává.	<ul style="list-style-type: none"> <li>■ Nezvolili jste - - - - (Zastavení máchání = bez koncového odstředění?)</li> <li>■ Vyčistěte čerpadlo. → <i>Strana 41</i>.</li> <li>■ Vyčistěte odtokovou trubku a/nebo odtokovou hadici.</li> </ul>
Voda v bubnu není vidět.	Nejedná se o závadu - voda je pod viditelnou oblastí.
Výsledek odstředování není uspokojivý. Prádlo je mokré/příliš vlhké.	<ul style="list-style-type: none"> <li>■ Nejedná se o závadu - systém detekce vyvažování přerušil odstředování z důvodu nerovnoměrného rozdělení prádla. Rozdělte do bubnu malé a velké kusy prádla.</li> <li>■ Zvolen příliš nízký počet otáček?</li> </ul>
Vícenásobné odstředování.	Nejedná se o závadu - systém kontroly vyvažování vyrovnává rozložení prádla.
V komoře pro aviváž je zbytková voda.	<ul style="list-style-type: none"> <li>■ Nejedná se o závadu - účinek aviváže není ovlivněn.</li> <li>■ Případně vyjměte vložku. Vyčistěte zásobník na prací prostředek a znovu nasadte.</li> </ul>
Komora  nebyla zcela vypláchnuta.	Vyjměte vložku. Vyčistěte zásobník na prací prostředek a znovu nasadte.
Tvorba hluku v pračce se sušičkou.	<ul style="list-style-type: none"> <li>■ Proveďte program  <b>proplach (Fluff Clean) 90°C</b> bez prádla a pracího prostředku.</li> <li>■ Při příštím pracím cyklu snižte dávkování pracího prostředku.</li> <li>■ Používejte běžně dostupné prací prostředky s malým množstvím pěny a aviváže, které jsou vhodné pro pračky se sušičkami.</li> </ul>
Je zapnutý ukazatel stavu  . Ze zásobníku na prací prostředek může unikat pěna.	<p>Bylo použito příliš mnoho pracího prostředku?</p> <ul style="list-style-type: none"> <li>■ Smíchejte polévkovou lžiči změkčovačla s 1/2 l vody a nalijte do komory II. Nepoužívejte pro outdoorové, sportovní a pérové textilie!</li> <li>■ Při dalším praní snižte dávkování pracího prostředku.</li> <li>■ Používejte běžně dostupné prací prostředky s malým množstvím pěny a aviváže, které jsou vhodné pro pračky se sušičkami.</li> </ul>
Velká hlučnost, vibrace a "pochodování" při odstředování.	<ul style="list-style-type: none"> <li>■ Je spotřebič vyrovnán? Vyrovnajte spotřebič. → <i>Strana 17</i></li> <li>■ Jsou nožky spotřebiče upevněny? Zajistěte nožky spotřebiče. → <i>Strana 17</i></li> <li>■ Jsou odstraněny přepravní pojistky? Odstraňte přepravní pojistky. → <i>Strana 13</i></li> </ul>
Displej/ukazatele během provozu nefungují.	<ul style="list-style-type: none"> <li>■ Výpadek proudu?</li> <li>■ Uvolněná pojistka? Zapněte/vypněte pojistky.</li> <li>■ Pokud se závada vyskytuje opakovaně, zavolejte zákaznický servis. → <i>Strana 46</i></li> </ul>
Doba trvání programu se mění během pracího cyklu.	<ul style="list-style-type: none"> <li>■ Nejedná se o závadu – Systém řízení odchylek kompenzuje nerovnováhu.</li> <li>■ Nejedná se o závadu – Detekce pěny aktivní. Další oplachování.</li> </ul>
Zbytky pracího prostředku na prádle.	<ul style="list-style-type: none"> <li>■ Prací prostředky bez fosfátů ojediněle obsahují částice nerozpustné ve vodě.</li> <li>■ Zvolte <b>máchání (Rinse)</b>  nebo po vyprání prádlo vykartáčujte.</li> </ul>
Zvuk odstředování při sušení.	Toto je inovativní proces s názvem termoodstředování, který snižuje spotřebu energie při sušení.

Porucha	Příčina/Odstranění
Na vypraném prádle se nachází vlákna.	Proveďte program  <b>proplach (Fluff Clean)</b> * (studený) bez prádla pro odstranění vláken, která se během předcházejícího sušicího cyklu nahromadila v bubnu.
Zvuk vtékající vody při sušení.	Pračka se sušičkou používá technologii kondenzace vody, k sušení prádla je konstantně potřeba voda. Proto musí být přívod vody stále otevřený až do konce fáze sušení.
Doba sušení se prodlužuje.	<ul style="list-style-type: none"> <li>■ Proveďte program  <b>proplach (Fluff Clean)</b> * (studený) pro odstranění vláken, která se při sušení nahromadila v bubnu.</li> </ul>
Sušicí program se nespustí.	<ul style="list-style-type: none"> <li>■ Sušicí program nebyl zvolen? Přehled programů → <i>Strana 32</i></li> <li>■ Dvířka nejsou správně zavřená?</li> </ul>
Výsledek sušení není uspokojivý (Prádlo není dostatečně suché).	<ul style="list-style-type: none"> <li>■ Příliš vysoká okolní teplota (nad 30 °C) nebo nedostatečné odvětrávání místnosti, ve které se pračka se sušičkou nachází.</li> <li>■ Prádlo nebylo před sušením dostatečně odstředěno. Vždy nastavte maximální volitelný počet otáček odstředování pro příslušný prací program.</li> <li>■ Pračka se sušičkou je přetížená: řiďte se doporučeními pro maximální množství náplně v tabulce programů a na ukazateli naplnění. Pračku se sušičkou nepřetěžujte, protože maximální náplň pro sušení je menší než maximální náplň pro praní. Po praní s maximálním množstvím náplně prádlo z pračky se sušičkou vyjměte a rozdělte je na dva sušicí cykly.</li> <li>■ Síťové napětí přívodu elektrického proudu je příliš nízké (pod 200 V) – zajistěte vhodný přívod elektrického proudu.</li> <li>■ Nízký tlak vody. Podle principu kondenzace vody vede nízký tlak k tomu, že odpařená voda zcela nezkondenzuje.</li> <li>■ Přívod vody je během procesu sušení zavřený. Z důvodu technologie kondenzace vody pro sušení musí připojený přívod vody zůstat během procesu sušení otevřený; v opačném případě nelze zaručit správný proces sušení.</li> <li>■ Silné, vícevrstvé textilie nebo textilie se silnými výplněmi – tyto textilie se vysuší lehce na povrchu, ale ne vevnitř. Vyrovnání může trvat déle. Pro tyto druhy textilií zvolte režim sušení * <b>extra suché (Extra dry)</b>, nebo delší čas programů * <b>intenzivní sušení (Solo Dry-Intensive)</b> nebo  <b>šetrné sušení (Solo Dry-Gentle)</b>.</li> </ul>
Pokud nemůžete závadu odstranit sami (vypnutí a zapnutí spotřebiče) nebo pokud je nutná oprava:	
<ul style="list-style-type: none"> <li>■ Nastavte otočný volič na  <b>vypnuto (Off)</b> a vytáhněte síťovou zástrčku ze zásuvky.</li> <li>■ Zavřete přívod vody a zavolejte zákaznický servis. → <i>Strana 46</i>.</li> </ul>	



## Zákaznický servis

Pokud nedokážete závadu opravit sami, kontaktujte zákaznický servis

→ *Strana 42*

Vždy nalezneme vhodné řešení, abychom se vyhnuli zbytečným návštěvám servisního technika.

Zákaznickému servisu uveďte označení produktu (E-Nr.) a výrobní číslo (FD) spotřebiče.

E-Nr. _____	FD _____
Označení produktu	Výrobní číslo

Tyto údaje naleznete \*v závislosti na modelu

Na vnitřní straně dvířek spotřebiče\* / na otevřeném servisním krytu\* a na zadní straně spotřebiče.

### Důvěřujte odborným znalostem výrobce.

Kontaktujte náš zákaznický servis. Ujistíte se tak, že veškeré opravy provede vyškolený personál za použití originálních součástek.



## Technické údaje

### Rozměry:

850 x 600 x 590 mm  
(výška x šířka x hloubka)

### Hmotnost:

80 kg

### Síťové připojení:

Jmenovité napětí 220-240 V, 50Hz

Jmenovitý proud 10 A

Jmenovitý výkon 1900 - 2300 W

### Tlak vody:

100-1000 kPa (1-10 bar)

### Výška odtoku:

60 - 100 cm

### Příkon ve vypnutém stavu:

0,12 W

### Příkon v zapnutém stavu:

0,48 W



## Údaje o spotřebě

Program	Volba	Náplň (kg)	Spotřeba energie * (kWh)	Spotřeba vody * (litry)	Délka programu * (h)
bavlna (Cottons) 20 °C		7,0	0,30	77	3
bavlna (Cottons) 40 °C		7,0	1,08	77	3
bavlna (Cottons) 60 °C		7,0	1,38	77	3 ¼
bavlna (Cottons) 90 °C		7,0	2,35	87	3
nemačkové prádlo (Easy-Care) 40 °C		4,00	0,76	65	2
mix (Mix) 40 °C		4,00	0,62	46	1 ¼
jemné/hedvábí (Delicates/Silk) 30 °C		2,00	0,16	36	¾
vlna (Wool) 30 °C		2,00	0,20	40	¾
intenzivní sušení (Solo Dry-Intensive)		4,00	2,50	21	3
šetrné sušení (Solo Dry-Gentle)		2,50	1,49	25	2
bavlna (Cottons) 60 °C **	eco	7,0	0,73	58	5 ½
bavlna (Cottons) 60 °C + intenzivní sušení (Solo Dry-Intensive) ***	eco	7,0/4,0	4,76	103	11

Hodnoty jsou určeny podle EN50229:2015.

\* Hodnoty se odlišují od uvedených hodnot v závislosti na tlaku vody, tvrdosti vody, teplotě vody, pokojové teplotě, druhu prádla, množství prádla, znečištění prádla, použitého pracího prostředku, kolísání síťového napětí a zvolených přídatných funkcí.

\*\* Zkušební provoz pro energetický štítek EU podle EN50229 a směrnice 96/60/EG pro praní s maximální náplní, studenou vodou (15 °C) a maximálním počtem otáček.

\*\*\* Zkušební provoz pro energetický štítek EU podle EN50229 a směrnice 96/60/EG pro praní a sušení při maximální náplni je rozdělen na 2 poloviny pro 2 sušící cykly. Každé prádlo je sušeno s volbou intenzivní sušení (Solo Dry-Intensive) + (suché do skříně) (Standard)

## Záruka AquaStop

Pouze pro spotřebiče s funkcí AquaStop

Při uplatňování záruky u výrobce na základě kupní smlouvy poskytneme náhradu nad rámec záruky za následujících podmínek:

1. Pokud je škoda způsobena kvůli chybě v systému AquaStop, bude zákazníkovi poskytnuta náhrada.
2. Záruka je platná po dobu běžné životnosti spotřebiče.
3. Předpokladem uplatnění záruky je správné zapojení spotřebiče v souladu s našimi pokyny; to také zahrnuje správně umístěný nástavec AquaStop (příslušenství). Naše záruka nezahrnuje vadné přívodné zařízení vody.
4. Není třeba dohlížet na model spotřebiče AquaStop během jeho chodu ani jej zajistit utažením přítoku vody.

Učiňte tak pouze v případě Vaší delší nepřítomnosti (např. dovolená)

### Zákaznická linka

CZ 251 095 555

Kontakty na servisní služby pro všechny země najdete v přiloženém adresáři služeb.

BSH Hausgeräte GmbH

BSH Group is a Trademark Licensee of Siemens AG

Carl-Wery-Straße 34

81739 München, Germany

<http://www.siemens-home.bsh-group.com/cz>



9001328491 (9708)

# Záruční list

firmy BSH domácí spotřebiče, s.r.o.

**SIEMENS**

Dovozce: BSH domácí spotřebiče s.r.o.  
Radlická 350  
158 00 Praha 5

**10 let**  
záruka na motor

Výrobek:	Údaje o prodejci: Obchodní jméno (jméno a příjmení*):
Výrobce: <b>SIEMENS</b>	Adresa firmy (bydliště*):
Typ (E-Nr.):	
Výrobní číslo (FD):	IČ: DIČ: Adresa firmy:
Datum prodeje:	Tel.:

\*pouze u fyzických osob

Na motor výše uvedeného výrobku je výrobcem poskytována **záruční lhůta** v délce trvání **10 let**.

Upozornění: **Při reklamaci motoru** s prodlouženou zárukou je potřeba předložit nejen doklad o koupi spotřebiče, **ale také tento záruční list**, který uživatele opravňuje **k prodloužené záruce na motor v délce 10 let od data zakoupení**.

Zápisy o provedených opravách:

Dat. objed. opravy	Datum dokončení	Číslo oprav. listu	Stručný popis závady

# NOVINKA: 10 let záruka na motor

A to neříkáme jen tak. To Vám opravdu garantujeme. V případě vybraných automatických praček dokonce po dobu příštích 10 let.

## Záruční podmínky na motor automatické pračky: WD15G442EU

Kromě obecné záruky na spotřebiče poskytujeme nyní dle níže uvedených podmínek také speciální záruku na motor automatické pračky WD15G442EU, zakoupené od 01.11.2017. Zákonná odpovědnost prodejce vyplývající z běžné kupní smlouvy s koncovým zákazníkem tím zůstává nedotčena:

1. Odstraníme všechny závady motoru iQdrive, které byly prokazatelně způsobené vadou materiálu a/nebo výrobní vadou.
2. Záruční doba činí 10 let a je zahájena dnem zakoupení spotřebiče prvním koncovým zákazníkem. Záruka musí být v záruční době uplatněna u některého z našich servisních partnerů (případně u prodejce). Předpokladem pro uplatnění záruky je předložení originálního dokladu o zakoupení spotřebiče či záručního listu.
3. Záruku nelze uplatnit, je-li závada motoru iQdrive způsobena nevhodným užíváním spotřebiče, neobvyklým používáním pro domácnost, nedodržením návodu k obsluze či montážních pokynů.
4. V případě uznání garančního nároku bude motor iQdrive dle uvážení servisního technika na místě opraven, nebo nahrazen motorem novým. V rámci speciální prodloužené záruky pak zaniká nárok na výměnu celého spotřebiče. Vyměněné náhradní díly se stávají majetkem společnosti BSH domácí spotřebiče s.r.o.
5. Garanční oprava motoru iQdrive pak v rámci této speciální záruky (po uplynutí zákonné záruky) nezpůsobuje zahájení nové záruční doby, ani její prodloužení.
6. Další nároky, zvláště pak na náhradu škod vzniklých mimo spotřebič, jsou vyloučeny, nevyplyvá-li taková odpovědnost přímo ze zákona.

Tyto záruční podmínky platí pro motory iQdrive, který je součástí výše uvedené pračky, zakoupené v České republice.

BSH domácí spotřebiče s.r.o.  
Radlická 350  
158 00 Praha 5  
Česká republika

## Záruční podmínky

společnosti BSH domácí spotřebiče s.r.o.

### 1. Záruka

Na tento výrobek je v souladu § 2113 a násl. zákona č. 89/2012 Sb., občanský zákoník, v platném znění, poskytována **záruka za jakost 24 měsíců** (dále jen „záruka“), která běží zpravidla od odevzdání výrobku zákazníkovi. Pokud byla sjednána delší záruka, řídí se tato speciálními pravidly.

Záruka 24 měsíců je poskytována pouze zákazníkovi spotřebiteli a jen na výrobek k **běžnému užívání v domácnosti**. Zákazníkovi podnikateli nebo jiné právnické osobě je poskytnuta 24 měsíční záruka za předpokladu, že se koupě netýká jeho podnikatelské činnosti (např. prádelna, ubytovací služby, restaurační zařízení apod.), způsob užívání je obdobný užívání v domácnosti a výrobek není prokazatelně přetěžován (kumulativně); v ostatních případech je poskytována záruka v délce 6 měsíců. Společnost BSH domácí spotřebiče s.r.o. si vyhrazuje právo omezit plnění záruky nad rámec 6 měsíců v případě, že bude zjevné, že spotřebič není provozován v souladu s výše uvedenými podmínkami.

### 2. Pořizovací doklad a záruční list

Základním průkazem práv zákazníka je **pořizovací doklad** (paragon, faktura, leasingová smlouva apod.). Pokud byl při prodeji vydán **záruční list**, je tento součástí výrobku s výrobním číslem uvedeným na přední straně tohoto záručního listu. Nedílnou součástí záručního listu je pořizovací doklad. Zákazník si ve vlastním zájmu pořizovací doklad i záruční list pečlivě uschovává.

Bezplatný záruční servis je možno poskytnout jen v případě předložení pořizovacího dokladu nebo v případě prodloužené záruky i vyplněného záručního listu a vystaveného certifikátu, pokud byl vydán. Záruční list vyplňuje prodejce a je v zájmu zákazníka zkontrolovat správnost a úplnost uvedených údajů. Záruční list je platný pouze v originálu, na kopie nebude brán zřetel.

### 3. Uplatnění záruky

Zákazník má v rámci poskytnuté záruky právo na bezplatné, včasné a řádné odstranění reklamované vady výrobku, a to opravou, popřípadě – není-li to vzhledem k povaze (tzn. příčině i projevu) vady neúměrné – právo na výměnu výrobku nebo jeho vadné součásti. Za zákonem stanovených podmínek může být poskytnuta sleva na výrobku anebo může být výrobek vrácen.

Záruční oprava se vztahuje výhradně na vady, které vzniknou průkazně v době platné záruky. Takto vzniklé vady je oprávněn odstranit pouze **autorizovaný servis**. Uplatnit záruku může zákazník u autorizovaného servisu nebo v prodejně, kde byl výrobek zakoupen, a to bez zbytečného odkladu, nejpозději však do konce záruční doby. Zvolí-li zákazník jiný, než nejbližší autorizovaný servis, bude na něm, aby nesl v souvislosti s tím zvýšené náklady.

Autorizovaný servis posoudí oprávněnost reklamace a podle povahy vady výrobku rozhodne o způsobu řešení reklamace.

Seznam autorizovaných servisů je k dispozici na <http://www.siemens-home.bsh-group.com/cz>.

Doba, po kterou zákazník nemůže výrobek z důvodu vady používat, se do záruční doby nepočítá. O tuto dobu se záruční doba prodlužuje. Při výměně se **běh záruční doby** neobnovuje. Při opravě nedochází k běhu nové záruční doby týkající se opravené součásti či součástíky.

Po provedení záruční opravy je autorizovaný servis povinen vydat zákazníkovi čitelnou kopii opravního listu. **Opravní list** slouží k prokazování práv zákazníka, proto je ve vlastním zájmu zákazníka před podpisem opravního listu zkontrolovat jeho obsah a kopii opravního listu pečlivě uschovat.

Zákazník je povinen poskytnout autorizovanému servisu **součinnost** k ověření existence reklamované vady a k jejímu odstranění (včetně odpovídajícího potřebného vyzkoušení nebo demontáže výrobku).

Při uplatnění reklamace předá zákazník **výrobek čistý** v souladu s hygienickými předpisy nebo obecnými hygienickými zásadami včetně všech jeho součástí a příslušenství, umožňujících takové ověření a odstranění vady. V případě, že výrobek nedodá kompletní a je-li kompletnost výrobku nezbytná k zjištění existence reklamované vady a/nebo k jejímu odstranění, běh lhůty k vyřízení reklamace začíná až dodáním chybějících součástí.



## 4. Neoprávněnost reklamace

Reklamacie není oprávněná v případech, vznikla-li závada nebo poškození:

- a) prokazatelně nesprávným užíváním výrobku (např. v rozporu s návodem, s pokyny uvedenými na obalu výrobku či v záručním listě, užíváním v rozporu s obecně známými pravidly užívání předmětného výrobku, provedením při nesprávném napájecím napětí, připojování na nedovolené zdroje proudu, užíváním zboží v nevhodných podmínkách – vlhko, prašnost, extrémní tvrdost vody apod.) anebo jiným nesprávným jednáním uživatele (např. neodbornou instalací či zapojením);
- b) prokazatelně nedovolenými zásahy do přístroje (konstrukční nebo jiná úprava, neodborná montáž), živelnou katastrofou nebo mechanickým poškozením výrobku;
- c) nese-li předložený záruční list zjevné známky provedených změn údajů nebo je-li na výrobku odlišné výrobní číslo od toho, jež je uvedeno v záručním listě;
- d) u estetických komponentů, nezajišťujících funkčnost výrobku z důvodu:
  - transportního poškození nebo přemísťováním (poškrábání, promáčknutí, praskliny, rozbitá skla a police apod.)
  - nefunkčních estetických komponentů jako jsou madla, skla, ovládací spínače apod., které jsou důsledkem běžného opotřebení
  - změny barvy plastových komponentů (jedná se o běžný fyzikální chemický jev po čase používání)
  - vady spotřebních materiálů, u kterých je doba životnosti daná charakterem součástky (žárovky, vodní filtry, vzduchové, prachové filtry, uhlíkové filtry všeho druhu, akumulátory, baterie, apod.)
  - vady příslušenství a volitelné výbavy, způsobené nevhodnou manipulací nebo nepřiměřeným zacházením

Ze záručních oprav jsou vyloučeny případy běžné údržby nebo čištění, instalace, programování, kontroly parametrů výrobku.

## 5. Náhradní díly

Záruka na samostatně prodaný náhradní díl výrobku je poskytována v délce 6 měsíců, a to za předpokladu jeho odborné instalace.

## 6. Pozáruční servis

V případě placené pozáruční opravy provedené autorizovaným servisem se poskytuje záruka v délce 24 měsíců.

## 7. Rozšířená záruka nad rámec zákona

U spotřebičů (pračky, myčky) sériově vybavených systémem **Aqua-Stop** (patent BSH) je výrobcem poskytnuta záruka na škody způsobené chybou tohoto systému. Na tyto škody je zákazníkovi spotřebiteli poskytnuta náhrada, a to po celou dobu životnosti spotřebiče. Vyloučena je náhrada škody v případě, kdy nebyl spotřebič zapojen do elektrického obvodu pod proudem.

## 8. Upozornění pro prodejce

Prodejce je povinen vyplnit správně a úplně záruční list v den prodeje výrobku. Při případné předprodejní reklamaci je třeba předložit řádně vyplněný reklamační protokol a požizovací doklad (fakturu).

## 9. Ochrana osobních údajů

Osobní údaje zákazníka kupujícího budou použity výhradně k účelům pro zpracování objednávek a k případnému vyřízení záruky v souladu se zák. č. 101/2000 Sb., o ochraně osobních údajů.

## 10. Prohlášení o hygienické nezávadnosti výrobků

Všechny výrobky distribuované společností BSH domácí spotřebiče s.r.o. a přicházející do styku s potravinami splňují požadavky o hygienické nezávadnosti dle zákona č.258/2000 Sb., vyhlášky 38/2001 Sb. Toto prohlášení se vztahuje na všechny výrobky přicházející do styku s potravinami uvedené v aktuálním ceníku společnosti BSH domácí spotřebiče s.r.o.

### Ujištění dovozce o vydání prohlášení o shodě

Vážený zákazníku,  
dle § 13, odst.5 zákona č.22/1997 Sb. Vás ujišťujeme, že na všechny výrobky distribuované společností BSH domácí spotřebiče s.r.o. našim obchodním partnerům bylo vydáno prohlášení o shodě ve smyslu zákona č. 22/1997 Sb a nařízení vlády č. 17/2003 Sb., 616/2006 Sb. a 22/2003 Sb. a příslušných nařízení vlády. Toto ujištění dovozce o vydání prohlášení o shodě se vztahuje na všechny výrobky včetně plynových spotřebičů, které jsou obsaženy v aktuálním ceníku firmy BSH domácí spotřebiče s.r.o.

# B/S/H/

## **Kontakt na servis domácích spotřebičů SIEMENS**

BSH domácí spotřebiče s.r.o.  
Radlická 350  
158 00 Praha 5

Příjem oprav  
Tel.: +420 251 095 546  
Email: [opravy@bshg.com](mailto:opravy@bshg.com)

Objednávky příslušenství a náhradních dílů  
Tel.: +420 251 095 556  
Email: [dily@bshg.com](mailto:dily@bshg.com)

Zákaznické poradenství  
Tel.: +420 251 095 555  
Email: [siemens.spotrebice@bshg.com](mailto:siemens.spotrebice@bshg.com)

Aktuální informace o servisu naleznete na internetových stránkách

<http://www.siemens-home.bsh-group.com/cz>.

Zde máte možnost sjednat opravu pomocí online formuláře.

SIEMENS



Kombinácia práčka/sušička

**WD15G442EU**

<http://www.siemens-home.bsh-group.com/sk>

sk Návod na použitie

## Váš nový spotrebič

Rozhodli ste sa pre práčku so sušičkou značky Siemens. Venujte, prosím, niekoľko minút svojho času prečítaniu tohto návodu, aby ste sa mohli zoznámiť s prednosťami vašej práčky so sušičkou.

Pre zaistenie vysokej kvality práčky so sušičkou značky Siemens bola na každej práčke opúšťajúcej náš závod vykonaná starostlivá kontrola funkcie a bezchybného stavu.

Ďalšie informácie o našich produktoch, príslušenstve, náhradných dieloch a službách nájdete na našej internetovej stránke [www.siemens-home.bsh-group.com/sk](http://www.siemens-home.bsh-group.com/sk) alebo sa obráťte na náš zákaznícky servis.

Ak popisuje návod na použitie a inštaláciu rôzne modely, bude na zodpovedajúcich miestach v texte upozornené na príslušné rozdiely.



Spotrebič uveďte do prevádzky až po prečítaní tohto návodu na použitie a inštaláciu!

## Grafické zobrazenie

### **Varovanie!**

Táto kombinácia symbolu a výstražného slova upozorňuje na eventuálne nebezpečnú situáciu. Nedodržanie pokynov môže mať za následok smrť alebo poranenie.

### **Pozor!**

Toto výstražné slovo upozorňuje na možnú nebezpečnú situáciu. Nedodržaním pokynu môže dôjsť k škodám na majetku alebo životnom prostredí.

### **Upozornenie/Tip**

Upozornenie na optimálne používanie spotrebiča/užitočné informácie.

### **1. 2. 3. / a) b) c)**





Manipulačné kroky sú označené číslami alebo písmenami.

■ / -

Výpisy sú označené štvorčekom alebo pomlčkou.

# Obsah

 Použitie podľa určenia . . . . .	4	 Obsluha spotrebiča . . . . .	26
 Bezpečnostné pokyny . . . . .	5	Príprava práčky so sušičkou . . . . .	26
Deti/dalšie osoby/domáci maznáčikovia . . . . .	5	Voľba programu/ zapnutie spotrebiča . . . . .	26
Inštalácia . . . . .	6	Prispôsobenie pracieho programu . . . . .	26
Prevádzka . . . . .	8	Prispôsobenie sušiaceho programu . . . . .	27
Čistenie/Údržba . . . . .	10	Vloženie bielizne do bubna . . . . .	28
 Ochrana životného prostredia . . . . .	11	Dávkovanie a plnenie pracieho prostriedku a aviváže . . . . .	28
Obal/Starý spotrebič . . . . .	11	Spustenie programu . . . . .	29
Pokyny na úsporu . . . . .	11	Detská poistka . . . . .	30
 Inštalácia a pripojenie . . . . .	12	Pridanie bielizne . . . . .	30
Rozsah dodávky . . . . .	12	Zmena programu . . . . .	30
Bezpečnostné pokyny . . . . .	12	Prerušenie alebo koniec programu . . . . .	30
Plocha na inštaláciu . . . . .	13	Koniec programu . . . . .	31
Inštalácia na podstavec alebo drevený trámový strop . . . . .	13	Po praní/sušení . . . . .	31
Zabudovanie spotrebiča do/pod kuchynskú linku . . . . .	13	 Prehľad programov . . . . .	32
Odstránenie prepravných poistiek . . . . .	13	Voľba programu na otočnom voliči . . . . .	32
Dĺžka hadice a kábla . . . . .	14	Tabuľka sušenie . . . . .	35
Prívod vody . . . . .	15	Škrobenie . . . . .	36
Odtok vody . . . . .	16	Farbenie / bielenie . . . . .	36
Vyrovnanie spotrebiča . . . . .	17	Namáčanie . . . . .	36
Elektrické pripojenie . . . . .	17	 Zmena ďalších programových nastavení . . . . .	36
Pred prvým praním/sušením . . . . .	18	°C Teplota (Temp.) . . . . .	36
Preprava . . . . .	18	⊕ Počet odstredivých otáčok (Rpm) . . . . .	36
 Najdôležitejšie v skratke . . . . .	19	⌚ Odložený štart (Finish in) . . . . .	37
 Zoznámenie sa so spotrebičom . . . . .	20	* Sušenie (Drying) . . . . .	37
Práčka so sušičkou . . . . .	20	 Voľba prídavných funkcií . . . . .	38
Ovládací panel . . . . .	21	⊖ Speed . . . . .	38
Displej . . . . .	22	⊖ Eco . . . . .	38
 Bielizeň . . . . .	24	👉 Plákanie plus (Rinse +) . . . . .	38
Príprava bielizne na pranie . . . . .	24	 Signalizácia . . . . .	39
Príprava bielizne na sušenie . . . . .	25		

	<b>Čistenie a údržba</b> . . . . .	40
	Plášť spotrebiča / ovládací panel . . . . .	40
	Prací bubon . . . . .	40
	Odstraňovanie vodného kameňa . . . . .	40
	Čistenie zásobníka na prací prostriedok . . . . .	40
	Upchaté čerpadlo . . . . .	41
	Upchatá odtoková hadica na sifóne . . . . .	41
	Upchatý filter na prívode vody . . . . .	42
	<b>Čo robiť v prípade poruchy?</b> . . . . .	42
	Odblokovanie napr. v prípade výpadku elektrického prúdu . . . . .	42
	Pokyny na ovládacom paneli . . . . .	43
	Čo robiť v prípade poruchy? . . . . .	43
	<b>Zákaznícky servis</b> . . . . .	46
	<b>Technické údaje</b> . . . . .	46
	<b>Údaje o spotrebe</b> . . . . .	47

## Použitie podľa určenia

- Tento spotrebič je určený výhradne na použitie v domácnostiach a domácom prostredí.
- Tento spotrebič neinštalujte ani nepoužívajte v miestach, kde by mohol byť vystavený mrazu alebo ďalším nepriaznivým vonkajším podmienkam. Vzniká tu riziko poškodenia spotrebiča následkom zamŕznania zvyškovej vody. Zamrznutá hadica sa môže prerhnúť/prasknúť.
- Tento spotrebič používajte výhradne na pranie v domácnosti na textilie vhodné na pranie v práčke a ručne prateľnú vlnu (pozrite na etikete textílie). Použitie spotrebiča na iné účely je zakázané.
- Používajte tento spotrebič výhradne v domácnosti na sušenie a osviežovanie textílií vypraných vo vode, ktoré sú vhodné na sušenie v sušičke (pozrite etiketu na textile). Použitie spotrebiča na iné účely je zakázané.
- Tento spotrebič je vhodný na pripojenie k prívodu studenej vody a na používanie komerčne dostupných pracích prostriedkov a aviváží (ktoré sú vhodné na použitie v automatických práčkach).
- Tento spotrebič je určený na používanie do maximálnej výšky 4 000 metrov nad morom.

### **Pred uvedením spotrebiča do prevádzky:**

Skontrolujte, či spotrebič nevykazuje viditeľné poškodenia. Poškodený spotrebič neuvádzajte do prevádzky. V prípade porúch informujte svojho odborného predajcu alebo náš zákaznícky servis.

Prečítajte si tento návod na použitie a inštaláciu a všetky ďalšie informácie dodané spolu so spotrebičom a postupujte podľa nich.

Podklady uchovajte na neskoršie použitie alebo pre ďalšieho vlastníka.

## **Bezpečnostné pokyny**

Nasledujúce bezpečnostné pokyny a varovania slúžia na vašu ochranu pred zranením a poškodením majetku vo vašom okolí.

Pri inštalácii, údržbe, čistení a prevádzke spotrebiča postupujte bezpečne a so všetkou pozornosťou.

### **Deti/d'alšie osoby/domáce zvieratá**

#### **Varovanie**

#### **Smrteľné nebezpečenstvo!**

Deti a iné osoby, ktoré nie sú schopné odhadnúť riziká spojené s používaním spotrebiča, sa môžu dostať do života nebezpečných situácií alebo sa zraniť. Preto dbajte na nasledujúce:

- Deti staršie ako 8 rokov a osoby so zníženými fyzickými, senzorickými alebo mentálnymi schopnosťami alebo s nedostatkom vedomostí a skúseností na správne a bezpečné ovládanie spotrebiča smú spotrebič ovládať iba pod dohľadom alebo musia byť poučené o bezpečnom používaní spotrebiča, aby pochopili riziká, ktoré z použitia vyplývajú.
- Deti sa so spotrebičom nesmú hrať.

- Nedovoľte deťom, aby spotrebič bez dozoru čistili alebo inak udržiavali.
- Deti mladšie ako 3 roky a domáce zvieratá nepúšťajte k spotrebiču.
- Spotrebič nenechávajte bez dozoru, pokiaľ sú v jeho okolí deti alebo iné osoby, ktoré nedokážu odhadnúť príslušné riziká.

#### **Varovanie**

#### **Smrteľné nebezpečenstvo!**

Deti sa môžu v spotrebiči zakliniť a dostať sa tak do života nebezpečnej situácie.

- Spotrebič neumiestňujte za dvere, pretože môže spôsobiť zatarasenie dverí a môže tak celkom znemožniť ich otvorenie.
- Po doslúžení spotrebiča najprv odpojte napájací kábel zo zásuvky a až **potom** ho odrežte od spotrebiča a zničte poistku na dvierkach spotrebiča.

#### **Varovanie**

#### **Nebezpečenstvo udusenía!**

Deti sa môžu pri hre do obalov /fólií zamotať alebo si ich pretiahnuť cez hlavu a udusiť sa. Uchovávajte obaly, fólie a súčasti balenia mimo dosahu detí.

### **Varovanie**

#### **Nebezpečenstvo otravy!**

Pracie prostriedky a aviváže môžu v prípade požitia viesť k otrave. V prípade nechceného prehltnutia vyhľadajte lekársku pomoc. Pracie prostriedky a aviváže uchovávajú mimo dosahu detí.

### **Varovanie**

#### **Podráždenie očí/kože!**

Kontakt s pracími prostriedkami a avivážami môže viesť k podráždeniu očí/kože. Pri kontakte s pracími prostriedkami/ avivážami dôkladne vymyte oči, resp. kožu. Pracie prostriedky a aviváže uchovávajú mimo dosahu detí.

### **Inštalácia**

### **Varovanie**

#### **Nebezpečenstvo úrazu elektrickým prúdom/ Nebezpečenstvo požiaru/ hmotnej škody a poškodenia spotrebiča!**

Neodborná inštalácia spotrebiča je nebezpečná. Zaistite nasledujúce:

- Siet'ové napätie vo vašej zásuvke zodpovedá údaju o napätí na spotrebiči (štítko spotrebiča). Hodnoty pripojenia a požadovaná poistka sú uvedené na štítku spotrebiča.

- Spotrebič smie byť zapojený iba na striedavý prúd do predpisovo nainštalovanej zásuvky s ochranným kontaktom. Zásuvka musí byť vždy voľne prístupná.
- Siet'ová zástrčka a zásuvka s ochranným kontaktom si musia zodpovedať a uzemňovací systém musí byť predpisovo nainštalovaný.
- Inštalácia musí mať dostatočne veľký priemer vedenia.
- Siet'ová zástrčka musí byť vždy voľne prístupná. Pokiaľ to nie je možné, musí byť pre splnenie príslušných bezpečnostných predpisov do pevnej inštalácie zapojený istič (2-pólove spínanie) v súlade s predpismi pre elektroinštaláciu.
- V prípade použitia ochranného vodiča s ističom používajte iba taký, ktorý je označený značkou . Iba toto označenie je zárukou splnenia platných predpisov.



**⚠ Varovanie Nebezpečenstvo zásahu elektrickým prúdom/ Nebezpečenstvo požiaru/ vzniku hmotnej škody/ poškodenia spotrebiča!**

Zmena alebo poškodenie prírodného kábla spotrebiča môže viesť k zásahu elektrickým prúdom, skratu alebo požiaru vplyvom prehriatia. Prívodný kábel nesmie byť zauzlený, pritlačený ani upravený a nesmie sa dostať do kontaktu so zdrojmi tepla.

**⚠ Varovanie Nebezpečenstvo požiaru/ vzniku hmotnej škody/ poškodenia spotrebiča!**

Používanie predlžovacích káblov alebo káblov s viacnásobnými zásuvkami môže spôsobiť požiar vplyvom prehriatia alebo skratu. Spotrebič pripojte priamo k uzemnenej a predpisovo nainštalovanej zásuvke. Nepoužívajte predlžovacie káble ani káble s viacnásobnými zásuvkami.

**⚠ Varovanie Nebezpečenstvo poranenia/ vzniku hmotnej škody/ poškodenia spotrebiča!**

- Spotrebič môže za chodu vibrovať alebo sa môže posúvať a spôsobiť tak zranenie alebo hmotnú škodu. Umiestnite spotrebič na čistú rovnú a stabilnú plochu a pomocou vodováhy nastavte jeho skrutkovacie nožičky tak, aby bol spotrebič v rovnováhe.

- Pri zdvíhaní alebo uchopení spotrebiča za vyčnievajúce časti (napr. dvierka spotrebiča) môže dôjsť k ich zlomeniu, čo by mohlo spôsobiť zranenie. Pri presúvaní spotrebiča ho neuchopujte za vyčnievajúce časti.

**⚠ Varovanie Nebezpečenstvo poranenia!**

- Zdvíhaním spotrebiča sa môžete z dôvodu jeho vysokej hmotnosti zraniť. Spotrebič nezdvíhajte sami.
- Môžete si poraniť ruky o ostré rohy spotrebiča. Spotrebič neuchopujte za ostré hrany a používajte ochranné rukavice.
- Neodborným položením hadíc a prírodného kábla vzniká nebezpečenstvo zakopnutia a poranenia. Umiestnite káble a hadice tak, aby nevznikalo nebezpečenstvo zakopnutia.

## Pozor!

### Hmotné škody a poškodenie spotrebiča

- Pokiaľ je tlak vody príliš vysoký alebo príliš nízky, spotrebič nemusí správne fungovať a môže dôjsť k poškodeniu spotrebiča alebo k hmotnej škode. Skontrolujte, či je tlak vody minimálne 100 kPa (1 bar) a maximálne 1 000 kPa (10 bar).
- Úprava alebo poškodenie hadíc na vodu môže viesť k hmotným škodám alebo poškodeniu spotrebiča. Hadica na vodu sa nesmie priškripnúť, prelomiť, zameniť alebo prerezať.
- Použitie neoriginálnych hadíc na pripojenie na zásobovanie vodou môže viesť k hmotným škodám alebo poškodeniu spotrebiča. Používajte iba hadice dodané spolu so spotrebičom alebo originálne náhradné hadice.
- Spotrebič je kvôli preprave zaistený prepravnými poistkami. Neodstráňané prepravné poistky môžu spotrebič počas prevádzky poškodiť. Pred prvým použitím bezpodmienečne celkom odstráňte všetky prepravné poistky. Poistky uchovajte. Pred každou prepravou poistky znovu namontujte, aby ste zabránili škodám spôsobeným prepravou.

## Prevádzka

### **Varovanie** **Nebezpečenstvo explózie a požiaru!**

Bielizeň, ktorá bola v kontakte s rozpúšťadlami, olejom, voskom, odstraňovačom vosku, farbou, tukom alebo odstraňovačom škvŕn, sa môže pri sušení zapáliť alebo viesť k explózii spotrebiča. Preto nezabudnite:

- Bielizeň pred sušením dôkladne vypláčajte horúcou vodou a pracím prostriedkom.
- V tomto spotrebiči nesušte nevypratú bielizeň.
- Spotrebič nepoužívajte, pokiaľ sa na čistenie bielizne použili priemyselné chemikálie.

### **Varovanie** **Nebezpečenstvo explózie a požiaru!**

- Bielizeň ošetrovaná čistiacimi prostriedkami obsahujúcimi rozpúšťadlá, napr. odstraňovač škvŕn, benzín, môže viesť k explózii bubna. Bielizeň pred praním dôkladne vypláčajte vo vode.

- Niektoré predmety sa môžu pri sušení vznietiť a viesť k explózii alebo požiaru spotrebiča. Odstráňte zapaľovače a zápalky z vreciek textílií.
- Prachové častice v okolí spotrebiča môžu viesť k explózii. Zaistite, aby počas prevádzky bolo okolie spotrebiča udržiavané v čistote.

### **Varovanie** **Nebezpečenstvo požiaru/vecnej škody a škody na spotrebiči!**

- Prerušenie programu pred ukončením sušiaceho cyklu zabraňuje dostatočnému ochladeniu bielizne a môže viesť k požiaru bielizne alebo k vecným škodám alebo škodám na spotrebiči.
- Posledná časť sušiaceho cyklu sa odohráva bez tepla (ochladzovací cyklus), aby sa zaistilo, že bielizeň zostáva pri teplote, ktorá nevedie k poškodeniu bielizne.
  - Spotrebič vypínajte pred ukončením sušiaceho cyklu iba v prípade, že všetky kusy bielizne ihneď vyberiete a rozložíte (na uvoľnenie tepla).

 **Varovanie**  
**Nebezpečenstvo otravy!**  
Vplyvom čistiacich prostriedkov obsahujúcich rozpúšťadlá, napr. technický benzín, môžu vzniknúť jedovaté pary. Nepoužívajte čistiace prostriedky obsahujúce rozpúšťadlá.

### **Varovanie** **Nebezpečenstvo poranenia!**

- Pri opieraní sa o dvierka/sadaní na otvorené dvierka sa môže spotrebič prevrhnúť a spôsobiť poranenie. Neopierajte sa o otvorené dvierka spotrebiča.
- Pri stúpaní na spotrebič sa môže horná doska zlomiť a spôsobiť poranenie. Nestúpajte na spotrebič.
- Pri siahaní do otáčajúceho sa bubna môže dôjsť k poraneniu rúk. Počkajte, kým sa bubon neprestane otáčať.

 **Varovanie**  
**Nebezpečenstvo oparenia!**  
Pri praní pri vysokých teplotách môže pri styku s horúcim pracím roztokom dôjsť k opareniu, napr. pri odčerpávaní horúceho pracieho roztoku do umývadla. Nesiahajte do horúceho pracieho roztoku.

## **Varovanie**

### **Podráždenie očí a kože!**

Pri otváraní zásobníka na prací prostriedok počas prevádzky môže prací prostriedok/ aviváž vystrieknuť. Pri kontakte s pracími prostriedkami/ avivážami dôkladne vmyte oči, príp. kožu. Pri neúmyselnom prehltnutí vyhľadajte lekársku pomoc.

## **Pozor!**

### **Hmotné škody a poškodenie spotrebiča**

- Prekračovanie maximálneho množstva náplne nepriaznivo ovplyvňuje fungovanie spotrebiča alebo vedie k hmotným škodám alebo poškodeniu spotrebiča. Neprekračujte maximálne množstvo náplne suchou bielizňou. Riad'te sa údajmi o maximálnom množstve náplne jednotlivých programov. → *Strana 32*
- Penová hmota alebo penová guma sa môžu pri sušení zdeformovať alebo roztaviť. Nesušte bielizeň, ktorá obsahuje penovú hmotu alebo penovú gumu.
- Chybné dávkovanie pracích a čistiacich prostriedkov môže viesť k hmotným škodám a poškodeniu spotrebiča. Pracie prostriedky/aviváže/ čistiace prostriedky/ zmäkčovadlá používajte podľa pokynov výrobcu.

## **Čistenie/Údržba**

### **Varovanie**

#### **Smrteľné nebezpečenstvo!**

Spotrebič je poháňaný elektrickým prúdom. Pri kontakte s časťami pod napätím vzniká nebezpečenstvo úrazu elektrickým prúdom. Preto sa riad'te nasledujúcim:

- Vypnite spotrebič. Odpojte spotrebič od siete (vytiahnite sieťovú zástrčku).
- Nikdy nesiahajte na sieťovú zástrčku mokrymi rukami.
- Ťahajte za sieťovú zástrčku a nikdy nie za kábel, pretože kábel by sa mohol poškodiť.
- Spotrebič a jeho vlastnosti nie je možné technicky zmeniť.
- Opravy a zásahy alebo výmenu sieťového vedenia (pokiaľ je nutná) môže vykonávať iba zákaznícky servis alebo odborník.
- Náhradný prívodný kábel je možné zakúpiť v zákazníckom servise.

### **Varovanie**

#### **Nebezpečenstvo otravy!**

Vplyvom čistiacich prostriedkov obsahujúcich rozpúšťadlá, napr. technický benzín, môžu vznikáť jedovaté pary. Nepoužívajte čistiace prostriedky obsahujúce rozpúšťadlá.

**⚠ Varovanie**  
**Nebezpečenstvo úrazu elektrickým prúdom/ hmotnej škody/poškodenia spotrebiča!**  
 Vnikajúca vlhkosť môže spôsobiť skrat. Na čistenie svojho spotrebiča nepoužívajte vysokotlakové čističe ani parné čističe.

**⚠ Varovanie**  
**Nebezpečenstvo poranenia/ hmotnej škody/ poškodenia spotrebiča!**

Používanie neoriginálnych náhradných dielov a príslušenstva je nebezpečné a môže viesť k poraneniu a hmotným škodám alebo poškodeniu spotrebiča. Z bezpečnostných dôvodov používajte iba originálne náhradné diely a príslušenstvo.

**Pozor!**  
**Hmotné škody a poškodenie spotrebiča**

Čistiace prostriedky a prostriedky určené na ošetrovanie pred praním (napr. odstraňovače škvŕn, predpieracie spreje...) môžu spotrebič poškodiť pri styku s jeho povrchom.

Preto:

- Nedovoľte, aby sa tieto prostriedky dostali do kontaktu s povrchom spotrebiča.
- Spotrebič čistite iba vodou a mäkkou vlhkou handričkou.
- Ihneď odstráňte všetky zvyšky pracích prostriedkov a sprejov.



## Ochrana životného prostredia

### Obal/Starý spotrebič



Obal zlikvidujte ekologicky. Tento spotrebič je označený v súlade s európskou smernicou 2012/19/EU o použitých elektrických a elektronických zariadeniach (waste electrical and electronic equipment – WEEE). Smernica udáva rámec na odber a recykláciu starých spotrebičov platný v celej EÚ.

### Pokyny na úsporu

- Využite maximálne množstvo bielizne príslušného programu. Prehľad programov → *Strana 32*
- Normálne znečistenú bielizeň perte bez predprania.
- **Režim šetrenia energiou:** Osvetlenie displeja zhasne po niekoľkých minútach, ►■■ bliká. Pre opätovnú aktiváciu ukazovateľa zvolte ľubovoľné tlačidlo. Režim šetrenia energiou sa neaktivuje, pokiaľ beží program.
- Voliteľné teploty sa vzťahujú na označenie na textíliách. Skutočné teploty v spotrebiči sa môžu líšiť, aby sa zaistila optimálna kombinácia úspory energie a výsledku prania.
- Pokiaľ sa bielizeň následne suší v spotrebiči, zvolte maximálny počet otáčok odstred'ovania. Čím menej vody bielizeň obsahuje, tým menej času a energie je potrebné na sušenie. Nesušte bielizeň, z ktorej odkvapkáva voda.

## Inštalácia a pripojenie

### Rozsah dodávky

#### Upozornenie:

Skontrolujte, či spotrebič nebol poškodený pri preprave. Poškodený spotrebič neuvádzajte do prevádzky. V prípade porúch sa obráťte na predajcu, u ktorého ste spotrebič zakúpili alebo na náš zákaznícky servis.

→ *Strana 46*

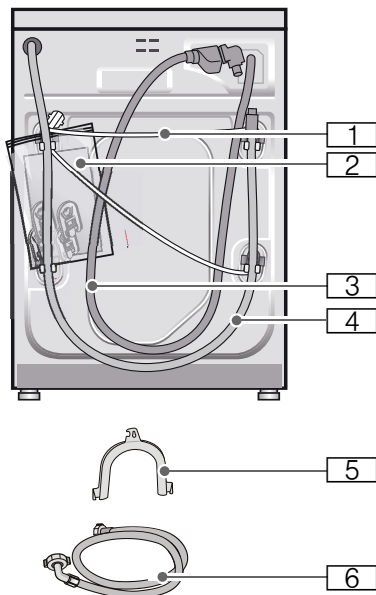

**1** Napájací kábel

**2** Vrecúško:

- Návod na obsluhu a inštaláciu
- Zoznam zákazníckych servisov\*
- Záručný list\*
- Krytky na otvory na odstránenie prepravných poistiek.

**3** Prívodná hadica na vodu pre modely AquaStop

**4** Odtoková hadica na vodu

**5** Hadicová spona na upevnenie hadice na vodu na sifón.\*

**6** Prívodná hadica pre modely Standard/AquaSecure

\* podľa modelu

Pri pripojení hadice k odvodu vody na sifón je **dodatočne** potrebná hadicová svorka Ø 24 – 40 mm (odborná predajňa).

#### Užitočné náradie

- Vodováha na vyrovnanie
- Skrutkovač:
  - SW13 na uvoľnenie prepravných poistiek a
  - SW17 na vyrovnanie nožičiek spotrebiča

### Bezpečnostné pokyny

#### Varovanie

#### Nebezpečenstvo poranenia!

- Práčka so sušičkou má vysokú hmotnosť. Pri zdvíhaní/preprave práčky so sušičkou buďte opatrní.
- Zdvíhanie práčky so sušičkou za vyčnievajúce súčasti (napr. dvierka práčky so sušičkou) môže viesť k zlomeniu súčastí a spôsobiť zranenie. Práčku so sušičkou nezdvíhajte za vyčnievajúce súčasti.
- Neodborným uložením hadice a káblov vzniká nebezpečenstvo zakopnutia a nebezpečenstvo poranenia. Hadice a káble uložte tak, aby nevznikalo nebezpečenstvo zakopnutia.

#### Pozor!

#### Poškodenie spotrebiča

Zamrznuté hadice sa môžu pretrhnúť/prasknúť. Tento spotrebič neinštalujte na miestach, kde by mohol byť vystavený mrazu alebo ďalším nepriaznivým vonkajším podmienkam.

**Pozor!****Poškodenie vodou**

Prípojka hadice na prívod a odvod vody je pod veľkým tlakom vody. Aby sa zabránilo unikaniu vody, bezpodmienečne dbajte na pokyny v tejto kapitole!

**Upozornenie**

- Dodatočne ku tu uvedeným pokynom môžu platiť zvláštne predpisy príslušného poskytovateľa vody alebo elektriny.
- V prípade pochybností nechajte práčku zapojiť odborníkom.

**Plocha na inštaláciu**

**Upozornenie:** Práčka so sušičkou musí stáť stabilne, aby sa nepohybovala.

- Plocha na inštaláciu musí byť pevná a rovná.
- Nevhodné sú mäkké podlahy a podlahové krytiny.

**Inštalácia na podstavec alebo drevený trámový strop**** Pozor!****Poškodenie spotrebiča**

Práčka sa môže pri odstreďovaní pohybovať a z podstavca spadnúť/prevrátiť sa. Bezpodmienečne zaistite nožičky spotrebiča upevňovacími konzolami.

Obj. č.: WMZ 2200, WX 975600, CZ 110600, Z 7080X0.

**Upozornenie:** Pre drevené trámové stropy:

- Práčku so sušičkou postavte pokiaľ možno do rohu.
- Na podlahu naskrutkujte vodoodolnú drevenú dosku (min. 30 mm hrubú).

**Zabudovanie spotrebiča do/pod kuchynskú linku**** Varovanie****Nebezpečenstvo ohrozenia života!**

Pri kontakte s časťami pod napätím vzniká nebezpečenstvo úrazu elektrickým prúdom. Neodstraňujte kryciu dosku spotrebiča.

**Upozornenie**

- Je nutná šírka štrbiny 60 cm.
- Práčku so sušičkou inštalujte iba pod súvislú pracovnú dosku pevne spojenú so susednou skrinkou.

**Odstránenie prepravných poistiek****Pozor!****Poškodenie spotrebiča**

- Spotrebič je kvôli preprave zaistený prepravnými poistkami. Neodstránené prepravné poistky môžu spotrebič, napr. bubon, počas prevádzky poškodiť. Pred prvým použitím bezpodmienečne celkom odstráňte všetky 4 prepravné poistky. Poistky uschovajte.
- Pre zabránenie škôd pri preprave namontujte poistky pred prepravou bezpodmienečne späť.

**Upozornenie:** Skrutky a objímky uschovajte.

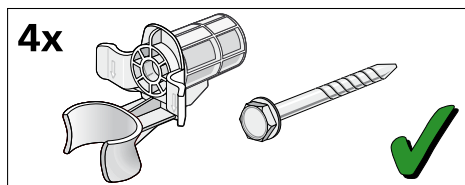

1. Vyberte hadice z držiakov.

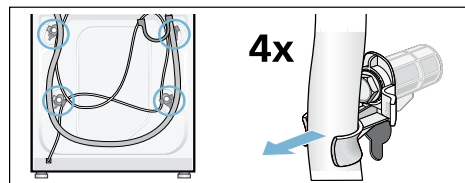

2. Uvoľnite všetky 4 skrutky prepravných poistiek pomocou skrutkovača OK13 a odstráňte ich. Odstráňte objímky. Pritom snímte sieťový kábel z držiakov.

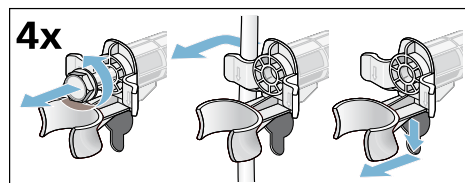

3. Nasadíte kryt. Kryt napevno zaistíte stlačením háčika.

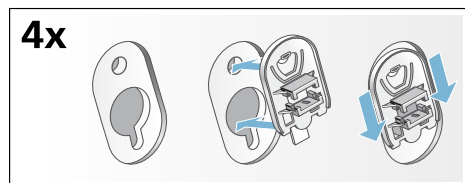

## Dĺžka hadice a kábla

### Pripojenie vľavo

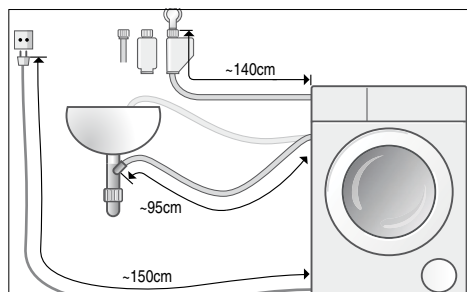

alebo

### Pripojenie vpravo

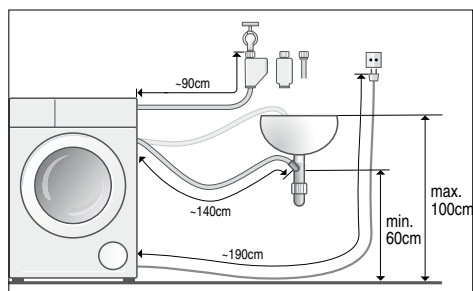

**Upozornenie:** Pri používaní držiaka hadíc sa znižujú možné dĺžky hadíc!

**Dostupné v špecializovaných predajniach alebo zákazníckom servise:**

- Predĺženie prívodnej hadice AquaStop, resp. prívodnej hadice studenej vody (cca 2,50 m). Objednávacie číslo: WMZ 2380, WZ 10130, CZ 11350, Z 7070X0.
- Dlhšia prívodná hadica (cca 2,20m) pre štandardný model.



## Prívod vody

### Varovanie

#### Smrteľné nebezpečenstvo!

Pri kontakte s časťami pod prúdom vzniká nebezpečenstvo úrazu elektrickým prúdom. Neponárajte bezpečnostný ventil AquaStop do vody (obsahuje elektrický ventil).

### Upozornenie

- Upozornenie: Práčku so sušičkou prevádzkujte iba so studenou vodou z vodovodu.
- Nepripájajte spotrebič k batérii beztlakového bojlera.
- Nepoužívajte použitú prívodnú hadicu. Používajte iba prívodnú hadicu, ktorá je súčasťou dodávky alebo hadicu zakúpenú v autorizovanej odbornej predajni.
- Prívodnú hadicu nezalamujte a nepriškripnite.
- Nevykonávajte zmenu (skrátenie, prerezanie) prívodnej hadice. (Pevnosť už nie je zaručená).
- Skrutkové pripojenia dotahujte iba ručne. Ak sú skrutkové pripojenia dotiahnuté príliš pevne pomocou náradia (kliešte), môžu sa závitky poškodiť.

### Optimálny tlak vody z vodovodu

**minimálne** 100 kPa (1 bar)

**maximálne** 1000 kPa (10 bar)

Pri otvorenom prívode vody preteká aspoň 8 l/min.

Pri vyššom tlaku vody namontujte redukčný tlakový ventil.

## Pripojenie

Pripojte prívodnú hadicu na vodu k prívodu vody (26,4 mm = 3/4") a k spotrebiču (pri modeloch s AquaStop nie je nutné, nainštalované napevno):

### ■ Model: Standard

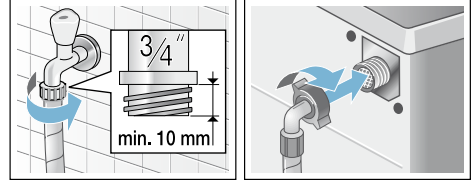

### ■ Model: AquaSecure

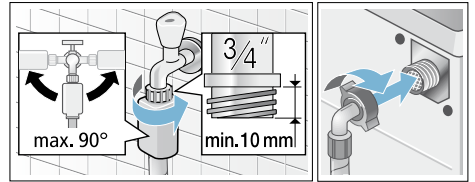

### ■ Model: AquaStop

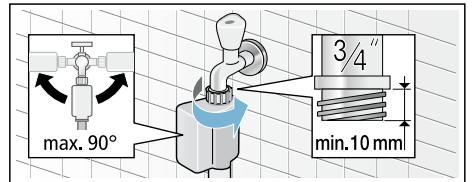

**Upozornenie:** Opatrne otvorte prívod vody a skontrolujte pritom tesnosť spojov. Skrutkové spojenia sú pod tlakom vody z vodovodu.

## Odtok vody

### Varovanie

#### Nebezpečenstvo oparenia!

Pri praní pri vysokých teplotách môže pri styku s horúcim pracím roztokom, napr. pri odčerpávaní horúceho pracieho roztoku do umývadla, dôjsť k opareniu. Do horúceho pracieho roztoku nesiahajte.

### Pozor!

#### Poškodenie vodou

Ak odtoková hadica vykĺzne z umývadla alebo zo spoja vplyvom veľkého tlaku vody počas vypúšťania, môže vytekajúca voda spôsobiť škody. Zaisťte odtokovú hadicu, aby nemohla vykĺznuť.

### Pozor!

#### Poškodenie spotrebiča/Poškodenie textílií

Pokiaľ je koniec hadice ponorený do vypúšťanej vody, môže dôjsť k spätnému nasatiu vody do spotrebiča a k poškodeniu spotrebiča/textílií. Dbajte na to, aby:

- Zátka v umývadle nebránila vypúšťaniu.
- Koniec odtokovej hadice nebol ponorený do odčerpanej vody.
- Voda odtekala dostatočne rýchlo.

**Upozornenie:** Odtokovú hadicu nezalamujte a neroztáľajte do dĺžky.

## Pripojenie

### ■ Odvod do umývadla

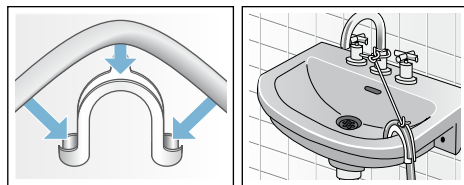

### ■ Odvod do sifónu

Pripojenie musí byť zaistené hadicovou svorkou  $\varnothing$  24 – 40 mm (odborná predajňa).

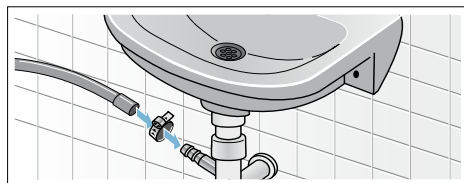

### ■ Odvod do plastovej rúrky s gumovým hrdlom alebo vpustom

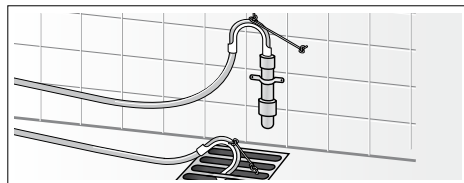

## Vyrovnanie

1. Uvoľnite kontramaticu pomocou skrutkovača v smere hodinových ručičiek.
2. Skontrolujte vyrovnanie práčky so sušičkou pomocou vodováhy a eventuálne upravte. Výšku zmeňte otáčaním nožičiek spotrebiča.  
**Upozornenie:** Všetky štyri nožičky spotrebiča musia stáť pevne na zemi. Práčka so sušičkou sa nesmie kývať!
3. Pritiahnite kontramaticu proti krytu. Pritom pevne držte nožičku a nemeňte jej výšku.

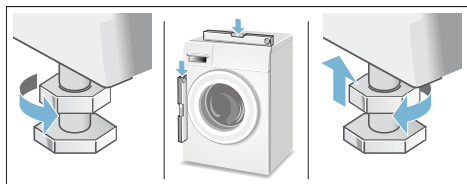

### Upozornenie

- Kontramatice všetkých štyroch nožičiek spotrebiča musia byť pevne zaskrutkované proti krytu!
- Silná tvorba hluku, vibrácie a pohyb práčky môžu byť následkom nesprávneho vyrovnaní!

## Elektrické pripojenie

### Elektrická bezpečnosť

#### Varovanie

#### **Smrteľné nebezpečenstvo!**

Pri kontakte s dielmi pod napätím vzniká nebezpečenstvo ohrozenia života.

- Sieťovú zástrčku vytáčajte vždy priamo za zástrčku a nie za kábel, pretože by sa mohla poškodiť.
- Nikdy nesiahajte na sieťovú zástrčku mokrými rukami.
- Zástrčku nikdy nevytáčajte počas prevádzky.
- Pripojenie práčky so sušičkou iba k striedavému prúdu do predpisovo nainštalovanej zásuvky s ochranným kontaktom.
- Údaj o sieťovom napätí a údaj o napätí na práčke so sušičkou (štítok spotrebiča) musí súhlasiť.
- Hodnota pripojenia a potrebná poisťka sú uvedené na štítku spotrebiča.

Uistite sa, že:

- Sieťová zástrčka a zásuvka si zodpovedajú.
- Priemer kábla je dostačujúci.
- Uzemňovací systém je predpisovo nainštalovaný.
- Výmena sieťového kábla (pokiaľ je nutná) bola vykonaná iba odborníkom na elektroinštaláciu. Náhradný kábel je možné získať v zákazníckom servise.
- Nie sú použité rozdeľovače/spojky a predĺžovacie káble.
- Pri použití prúdových chráničov pre unikajúci prúd je použitý iba typ s týmto označením . Iba toto označenie zaručuje naplnenie dnes platných predpisov.
- Sieťová zástrčka je vždy dostupná.
- Sieťový kábel nie je priškripený, stlačený, upravený, prerezaný a nedotýka sa zdrojov tepla.

## Pred prvým práním/sušením

Práčka so sušičkou bola pred opustením továrne dôkladne vyskúšaná.

Pre odstránenie eventuálnych zvyškov vody zo skúšobnej činnosti spustíte pred prvým použitím program  **preplach (Fluff Clean)** bez bielizne.

### Upozornenie:

- Práčka so sušičkou musí byť odbornou nainštalovaná a pripojená. Inštalácia a pripojenie → *Strana 12*
- Nikdy neuvádzajte do prevádzky poškodenú práčku so sušičkou. Informujte svoj zákaznícky servis. → *Strana 46*

1. Zapojte sieťovú zástrčku.
2. Otvorte prívod vody.
3. Zapnite spotrebič.
4. Zavrite dvierka. Nevkladajte bielizeň.
5. Zvoľte program  **preplach (Fluff Clean) 40°C.**
6. Otvorte zásobník na prací prostriedok.
7. Naplňte komoru II cca 1 l vody.

8. Komoru II naplňte pracím prostriedkom podľa údajov výrobcu pre ľahké znečistenie.
- Upozornenie:** Aby sa zabránilo tvorbe peny, použite iba polovicu odporúčaného množstva pracieho prostriedku. Nepoužívajte pracíe prostriedky na vlnu a jemnú bielizeň.

9. Zavrite zásobník na prací prostriedok.
10. Zvoľte **spustenie/pridanie bielizne (Start/Reload)**
11. Po skončení programu spotrebič vypnite.

**Vaša práčka so sušičkou je teraz pripravená na prevádzku.**

## Preprava

### Prípravné práce:

1. Zavrite prívod vody.
2. Odbúrajte tlak vody v prívodnej hadici. Filter v prívode vody je upchatý → *Strana 42*
3. Odpustite zvyšný prací roztok. Čerpadlo pracieho roztoku je upchaté → *Strana 41*
4. Odpojte práčku so sušičkou od elektrickej siete.
5. Odmontujte hadice.

### Namontujte prepravné poistky:

1. Snímte kryty a uchovajte ich. Eventuálne použite skrutkovač.

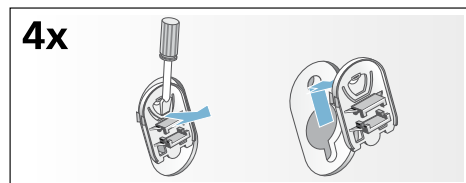

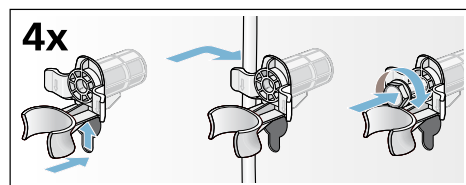

2. Nasadíte všetky 4 objímky. Pripevníte sieťový kábel do držiaka. Nasadíte skrutky a pritiahnete ich.



### Pred uvedením do prevádzky:

#### Upozornenie

- **Vždy** odstráňte prepravné poistky!
- Aby sa zabránilo tomu, že pri nasledujúcom prání prací prostriedok odtéčie nepoužitý do odtoku: nalejte 1 l vody do komory II a spustíte program  **odstred'ovanie/odčerpanie (Spin/Drain)** .

## Najdôležitejšie v skratke

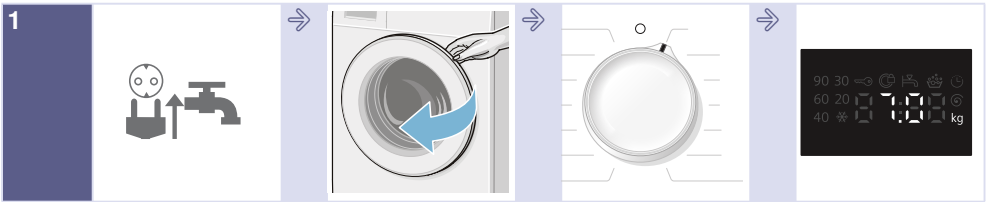

1  
Zastrčte sieťovú zástrčku.  
Otvorte prívod vody.

Otvorte dverka práčky so sušičkou.

Zvoľte prací/sušiaci program.

Maximálna náplň na displeji.

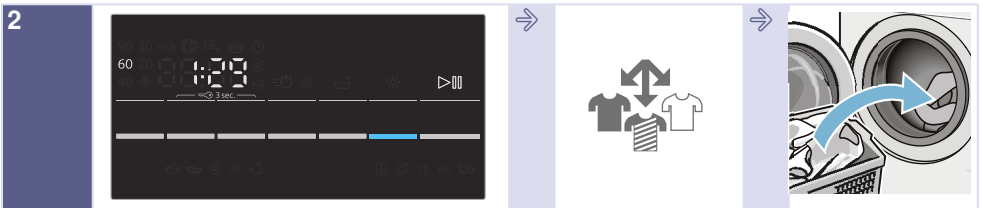

2  
Zmeňte prípadne ďalšie programové nastavenia a zvoľte prídavné funkcie.

Roztried'te bielizeň.

Vložte bielizeň.

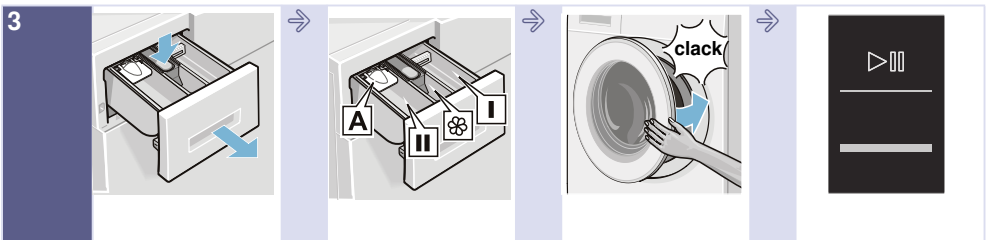

3  
Otvorte zásobník na prací prostriedok.

Dávkujte prací prostriedok podľa odporúčaní na dávkovanie. → *Strana 28*

Zavrite dverka práčky so sušičkou.

Zvoľte **spustenie/pridanie bielizne (Start/Reload)**.

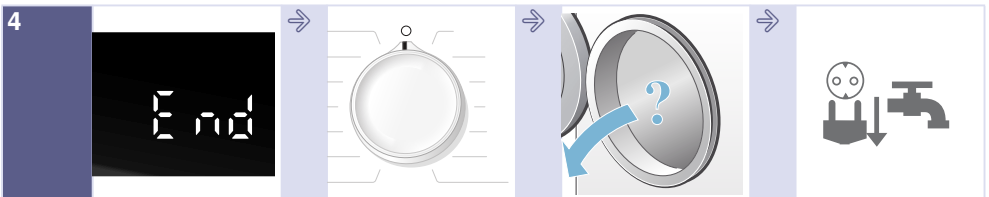

4  
Koniec programu.

Nastavte volič programov na **vypnuté (Off)**.

Otvorte dverka práčky so sušičkou a vyberte bielizeň.

Zavrite prívod vody (pri modeloch bez AquaStop) a vytiahnite sieťovú zástrčku zo zásuvky.

## Zoznámenie sa so spotrebičom

### Práčka so sušičkou

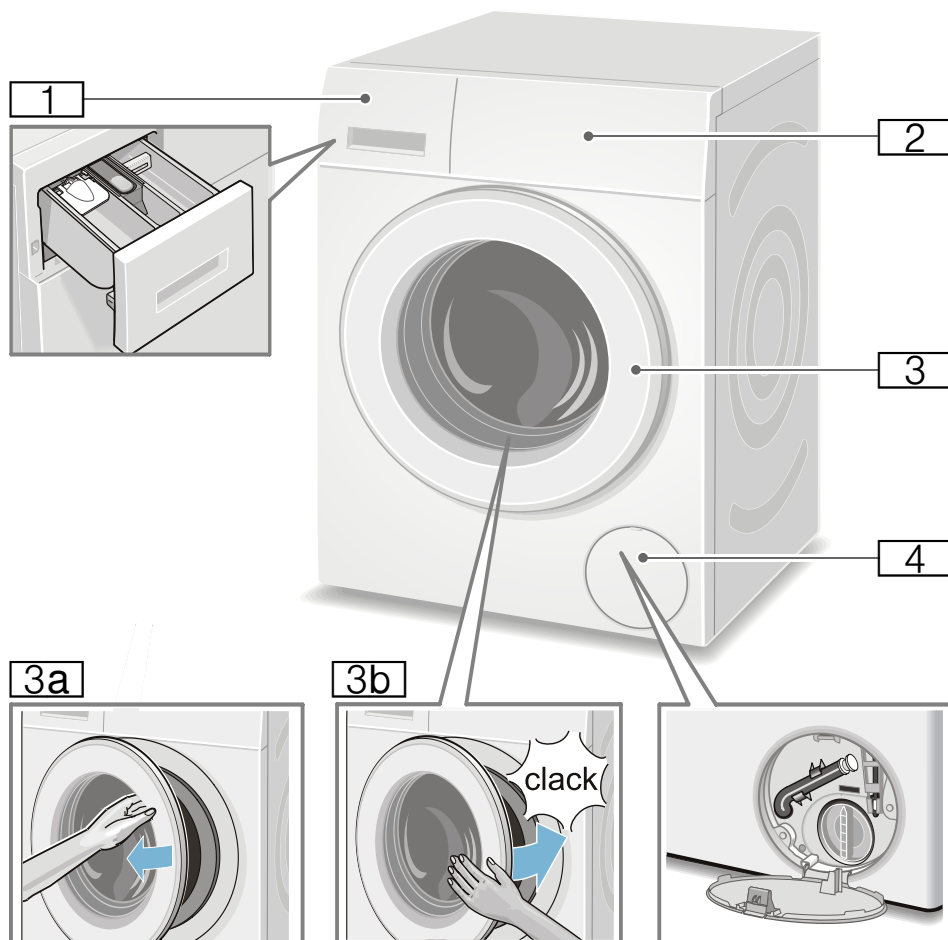

- 1** Zásobník na prací prostriedok
- 2** Ovládací panel/Displej
- 3** Dvierka s držiakom
- 3a** Otváranie dvierok
- 3b** Zatváranie dvierok
- 4** Servisný kryt

## Ovládací panel

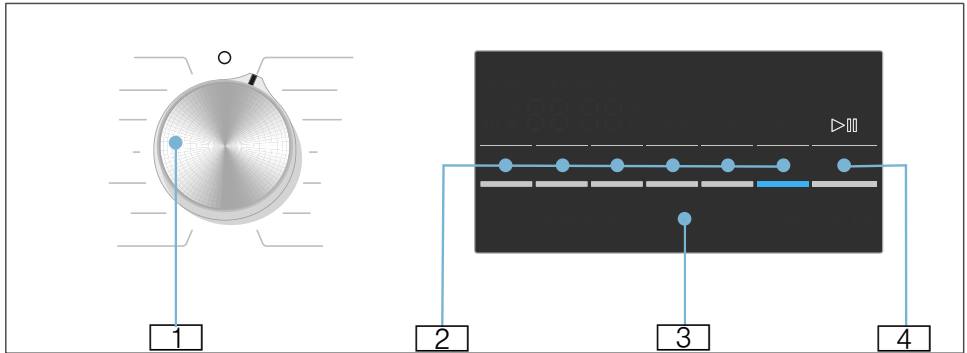

Voľba ďalších programových nastavení a voľba prídavných funkcií:

- 1 Voľba programu. Je možné otáčanie v oboch smeroch. Pre vypnutie práčky so sušičkou nastavte otočný volič na **vypnuté (Off)**.
- 2 Zvoľte tlačidlo pre zmenu ďalších programových nastavení. → *Strana 36*  
Zvoľte tlačidlo pre prídavné funkcie. → *Strana 38*





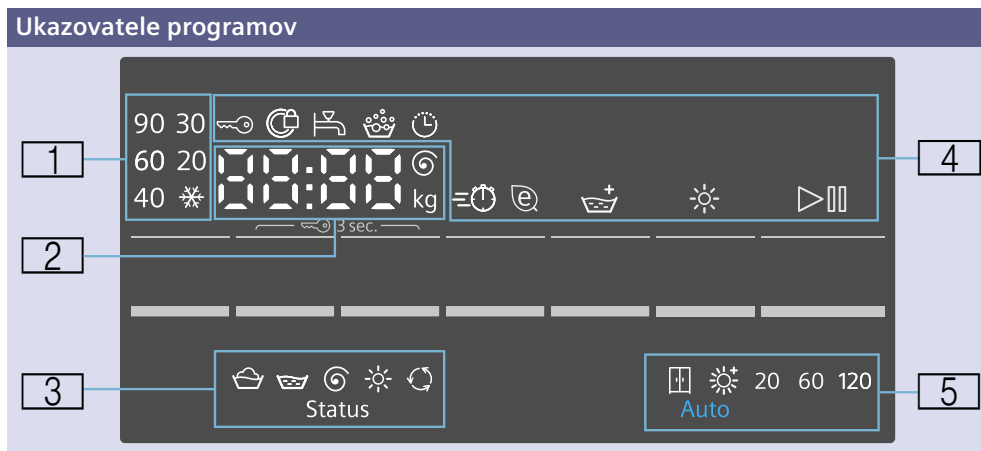











- 3 Displej na upozornenie.
- 4 Spustenie programu. Zvoľte tlačidlo **spustenie/pridanie bielizne (Start/ Reload)** pre spustenie, prerušenie (napr. pre pridanie bielizne) a zrušenie programu. → *Strana 30*

## Displej



<b>1</b>	Teplota pre prací program	✪ (studená) – 90°C teplota v °C
<b>2</b>	Pokyny k programu	<p><b>1:50*</b> Doba trvania programu po voľbe programu v h:min (hodiny : minúty).</p> <p><b>1 – 24 h</b> Odložený štart v h (h=hodina).</p> <p><b>7.0 kg*</b> Maximálna náplň pre zvolené programy</p> <p><b>0 – 1500 ☉*</b> Počet otáčok odstred'ovania v otáčkach za minútu. Pokiaľ bol zvolený počet otáčok <b>0</b>, budú odstred'ovacie procesy zrušené a voda sa po poslednom cykle odčerpá.</p>
<b>Stav programu:</b>	<b>End</b>	Koniec programu
	<b>0:00</b>	Beží proces ľahkého žehlenia → <i>Strana 31</i>
	-----	Koniec programu s nastavením počtu otáčok odstredenia -----
<b>Ďalšie informácie:</b>	<b>E: - -*</b>	Chybové hlásenie
	<b>0*</b>	Nastavenie hlasitosti signálu → <i>Strana 39</i>
<b>3</b>	Symbody pre postup programu	<p> Pranie</p> <p> Preplachovanie</p> <p> Odčerpánie/odstred'ovanie</p> <p> Sušenie</p> <p> Ľahké žehlenie</p>



4 Pokyny k programu a dodatočné symboly funkcií	 svieti	Zapnuté, pokiaľ bola aktivovaná detská poistka. → <i>Strana 30</i>	
	 bliká	Je aktivovaná detská poistka, bol prestavený otočný volič alebo boli stlačené tlačidlá.	
	 svieti	Keď sú zablokované dvierka.	
	 bliká	Pri stlačení tlačidla <b>spustenie/pridanie bielizne (Start/Reload)</b> pre spustenie programu, pokiaľ nie sú dvierka správne zatvorené.	
	 svieti	Príliš nízky tlak vody. To predlžuje dobu trvania programu.	
	 bliká	Prívod vody nebol otvorený alebo nie je k dispozícii tlak vzduchu.	
		Zapnuté, pokiaľ bolo rozpoznané príliš veľké množstvo peny, bol dodatočne zapnutý plákačiaci cyklus.	
		Zapnuté, pokiaľ bol zvolený čas odloženého štartu o.	
	speed		Zapnuté, pokiaľ bola zvolená požadovaná prídavná funkcia , pozrite details → <i>Strana 38.</i>
	eco		
 plákanie plus (Rinse+)			
* sušenie (Drying)		Zapnuté, keď je aktivovaná funkcia sušenia.	
štart/pridanie bielizne (Start/Reload )		Zapnuté, keď je spotrebič v prevádzke; bliká, keď je spotrebič pripravený alebo pozastavený.	
5 Voliteľný režim sušenia a čas sušenia		Suché do skrine (automatické)	
		Extra sušenie (automatické)	
	20	20 minút ochladzovanie spotrebiča	
	60, 120	60/120 sušenie s nastaveným časom	
* v závislosti od zvoleného programu/prídavných funkcií			



## Bielizeň

### Príprava bielizne na pranie

#### Triedenie bielizne

Roztried'te bielizeň podľa pokynov pre starostlivosť a údajov výrobcu na etiketách podľa:









- Druhu tkaniny/vláknna
- Farby

**Upozornenie:** Bielizeň sa môže zafarbiť alebo nemusí byť správne čistá. Bielu a farebnú bielizeň perte oddelene. Novú farebnú bielizeň perte prvýkrát oddelene.

- Znečistenie
  - **ľahké**  
Nepredpierajte; prípadne zvol'te prídavnú funkciu  **Speed**.
  - **normálne**  
Zvol'te program s predpraním. Prípadné škvrny vopred ošetríte.
  - **silné**  
Plňte menším množstvom bielizne, zvol'te program s predpraním.
  - **škvrnny:** Škvrnny vopred odstráňte/predperte, pokiaľ sú ešte čerstvé. Bielizeň najprv pretrite v mydlovej vode/nedrhnite. Bielizeň potom vyperte na zodpovedajúcom programe. Odolné/zaschnuté škvrny je možné niekedy odstrániť viacnásobným práním.

– Symboly na etiketách

**Upozornenie:** Čísllice v symboloch poukazujú na maximálnu použiteľnú teplotu prania.

-  Vhodné na normálny prací proces; napr. program **bavlna (Cottons)** 
-  Je nutný šetrný prací proces; napr. program **nekrčivá bielizeň ; (Easy-Care)** 
-  Je nutný zvlášť šetrný prací proces; napr. program **jemné/hodváb (Delicates/Silk)** 
-  Vhodné na ručné pranie; napr. program **vlna (Wool)** 
-  Bielizeň neperte v práčke.

#### Ochrana bielizne a práčky so sušičkou:

##### Pozor!

##### Poškodenie spotrebiča/škody na textile

Cudzie telesá (napr. mince, kancelárske sponky, ihly, klince) môžu poškodiť bielizeň alebo súčasti práčky.

Pri príprave bielizne preto dbajte na nasledujúce pokyny:

- Dávkujte pracie a ošetrovacie prostriedky podľa údajov výrobcu.
- Neprekračujte maximálnu náplň. Preplňovanie zhoršuje výsledok prania.
- Čistiace prostriedky a prostriedky na ošetrovanie bielizne vopred (napr. prípravky na škvrny, spreje na predpranie...) sa nesmú dostať do kontaktu s povrchom práčky so sušičkou. Prípadné zvyšky a iné zvyšky/kvapky ihneď utrite vlhkou handričkou.

- Vyprázdňte všetky vrecká. Odstráňte cudzie telesá.

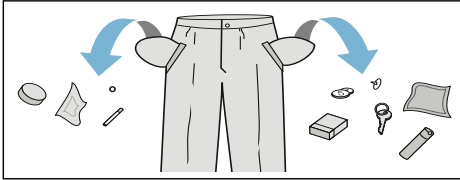

- Dajte pozor na kovy (kancelárske spony a pod.) a odstráňte ich.
- Nohavice, textilie s výšivkami a pleteniny, napr. trikoty, trička alebo mikiny, by sa mali prať obrátené vnútornou stranou von.
- Uistite sa, že podprsenky je možné prať v práčke.
- Chúlostivú bielizeň (pančuchy, podprsenky a pod.) perte v sieťke/vo vrecúšku.
- Zapnite zipsy, zapnite gombíky na obliečkach.
- Vykefujte piesok z vreciek a manžiet.
- Odstráňte krúžky zo záclon alebo ich zaviažte do sieťky/vrecúška.

## Príprava bielizne na sušenie

### Upozornenie

- Aby bolo zaručené rovnomerné sušenie, roztried'te bielizeň podľa druhov textílií a sušiacieho programu.
- Bielizeň roztried'te podľa symbolov na ošetrovanie, ktoré sú uvedené na etiketách.

Sušte iba bielizeň s upozornením „vhodné na sušenie v sušičke“ alebo s nasledujúcimi symbolmi:

- ☐ = Sušenie s normálnou teplotou  
(☼ **intenzívne sušenie (Solo Dry - Intensive)**)
- ☐ = Sušenie s nízkou teplotou  
(☼ **šetrné sušenie (Solo Dry - Gentle)**)

Nasledujúce textilie sa nesmú sušiť:

- ☒ = Symbol „nesušiť v sušičke“
- Vlna a textilie obsahujúce vlnu.
- Jemná bielizeň (hodváb, syntetické záclony)
- Textilie, ktoré obsahujú penovú gumu alebo podobné materiály.
- Textilie, ktoré boli ošetrované horľavými tekutinami, napr. odstraňovačom škvŕn, benzínom, riedidlom. Nebezpečenstvo výbuchu!
- Textilie, ktoré obsahujú lak na vlasy alebo podobné látky.

### Upozornenie

- Bielizeň vypraná v rukách sa musí pred sušením odstrediť pomocou zodpovedajúceho počtu otáčok.
- Pred sušením odstred'ujte s optimálnym počtom otáčok. Pre bavlnu je odporúčaný počet otáčok viac ako 1 000 ot./min. pre bielizeň s ľahkou údržbou viac ako 800 ot./min.
- Bielizeň na žehlenie nežehlite ihneď po sušení. Odporúča sa ju na určitý čas stočiť, aby sa zvyškové teplo rovnomerne rozložilo.
- Pre dosiahnutie dobrých výsledkov sušenia sušte prešívané deky, froté uteráky a iné veľké textilie samostatne. Nesušte súčasne viac ako 5 froté uterákov (alebo 4 kg).
- Neprekračujte maximálne množstvo náplne.

## Obsluha spotrebiča

### Príprava práčky so sušičkou

Práčka so sušičkou bola pred expedíciou testovaná. Pre odstránenie zvyškovej vody z testovacej prevádzky by sa mal vykonať prvý prací cyklus bez bielizne s programom  **preplach (Fluff Clean)**.

Pred prvým praním/sušením

→ *Strana 18*

#### Upozornenie:

- Nikdy nezapínajte poškodenú práčku so sušičkou!
- Informujte váš zákaznícky servis!  
→ *Strana 46*

1. Zapojte sieťovú zástrčku.
2. Otvorte prívod vody.  
Z dôvodu technológie kondenzácie vody pri sušení musí pripojený prívod vody počas procesu sušenia zostať otvorený; v opačnom prípade nie je možné zaručiť správny sušiaci proces.

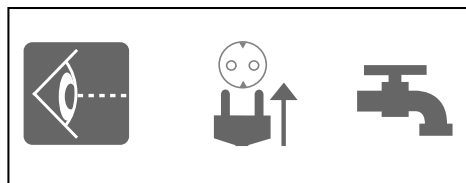

3. Otvorte dverka.

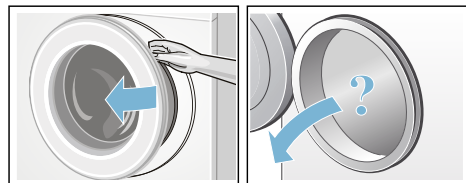

## Voľba programu/Zapnutie spotrebiča

### Upozornenie:

Pokiaľ ste aktivovali detskú poistku, musíte ju pred nastavením programu deaktivovať.

- Zvoľte požadovaný program pomocou voliča programov. Je možné otáčanie v oboch smeroch. Práčka so sušičkou je zapnutá.

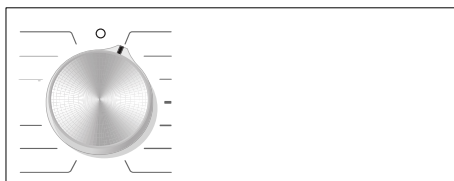

Na displeji sa postupne zobrazia nasledujúce údaje pre zvolený program:

- čas trvania programu,
- prednastavená teplota,
- maximálna náplň (keď sú dverka otvorené),
- ...

## Prispôsobenie pracieho programu

Môžete využiť zobrazené ďalšie programové nastavenia alebo optimálne prispôbiť zvolený program bielizni zmenou ďalších programových nastavení alebo voľbou prídavných funkcií. Voliteľné nastavenia a prídavné funkcie závisia od zvoleného pracieho/sušacieho programu.

Prehľad programov → *Strana 32*

## Upozornenie

- V závislosti od postupu programu je možné zvoliť, zrušiť alebo zmeniť možnosti.
- Všetky tlačidlá sú citlivé, stačí ľahký dotyk. Pri voľbe a podržaní tlačidiel °C **teplota (Temp.)**, Ⓢ **odstredovanie ot./min. (rpm)**, ⌚ **odložený štart (Finish in)** sa možnosti nastavenia zobrazia automaticky jedna po druhej.

### Zmena prídavných funkcií pracieho programu, napr. voľba teploty

- Pre nastavenie požadovanej teploty prania zvolte tlačidlo °C **teplota (Temp.)**



### Zmena prídavných funkcií pracieho programu, napr. voľba Speed

Tlačte tlačidlo Ⓢ **Speed**/Ⓢ **Eco** tak dlho, kým sa nerozsvieti kontrolka Ⓢ.

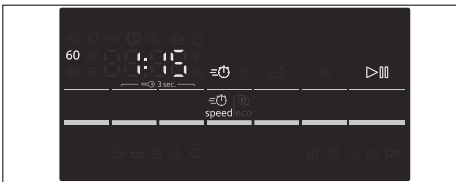

### Upozornenie:

Po zmene ďalších nastavení programu a/alebo prídavných funkcií sa môže čas trvania programu zmeniť.

## Prispôsobenie sušiacieho programu

**Upozornenie:** Pokiaľ je zvolený iba sušiaci program alebo pranie a sušenie bez prerušenia, môžete v prípade potreby zmeniť ďalšie nastavenia sušiacieho programu. Prehľad programov → *Strana 32*

### Zmena ďalších programových nastavení sušiacieho programu:

- Zvolte tlačidlo \* **sušenie (Drying)** pre nastavenie požadovaného režimu sušenia alebo času sušenia (možné iba pre program samostatného sušenia).

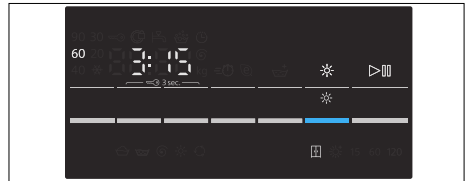

**Upozornenie:** Po zmene ďalších programových nastavení pre sušiaci program sa môže čas trvania programu zmeniť.

## Vloženie bielizne do bubna

### ⚠ Varovanie

#### **Smrteľné nebezpečenstvo!**

Bielieň, ktorá bola vopred ošetrovaná čistiacimi prostriedkami obsahujúcimi rozpúšťadlá, napr. odstraňovač škvŕn/technický benzín, môže spôsobiť v bubne explóziu. Bielizeň pred vložením do práčky dôkladne prepláchnite vodou.

### Upozornenie

- Kombinujte veľké a malé kusy bielizne. Bielizeň rôznej veľkosti sa lepšie rozdelí pri odstred'ovaní. Jednotlivé kusy bielizne môžu spôsobiť nevyváženosť.
  - Riad'te sa uvedeným maximálnym naplnením. Preplňovanie zhoršuje výsledok prania a spôsobuje pokrčenie bielizne.
1. Jednotlivé kusy bielizne, vytriedené a oddelené od seba, položte do pracieho bubna.
  2. Dbajte na to, aby sa bielizeň nepriškripla medzi dvierka a gumovú manžetu.

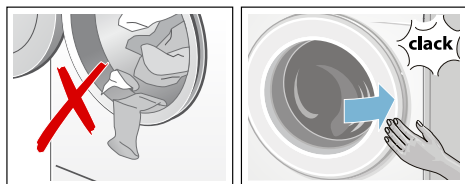

3. Zavrite dvierka.

**Upozornenie:** Bliká ukazovateľ tlačidla **štart/pridanie bielizne (Start/Reload)** a na displeji sa ďalej zobrazia postupne ďalšie programové nastavenia. Zmeny ďalších programových nastavení sú možné.

## Dávkovanie a plnenie pracieho prostriedku a aviváže

### Pozor!

#### **Poškodenie spotrebiča**

Čistiace prostriedky a prostriedky určené na ošetrovanie pred práním (napr. odstraňovače škvŕn, predpieracie spreje...) môžu spotrebič poškodiť pri styku s jeho povrchom. Zaistite, aby tieto prostriedky neprichádzali do kontaktu s povrchom práčky. Zvyšky a iné zvyšky/kvapky ihneď utrite vlhkou handričkou.

### Dávkovanie

Pracie prostriedky a aviváž dávkujte podľa:

- tvrdosti vody; informujte sa u svojho dodávateľa vody
- údajov výrobcu na obale
- množstva bielizne
- znečistenia

### Plnenie komôr

1. Vytiahnite zásobník na prací prášok.

### ⚠ Varovanie

#### **Poškodenie očí/kože!**

Pri otváraní zásobníka na prací prostriedok počas prevádzky môže prací prostriedok/aviváž vystrieknuť. Pri kontakte s pracími prostriedkami/avivážami dôkladne vymyte oči, príp. kožu. Pri neúmyselnom prehltnutí vyhľadajte lekársku pomoc.

2. Pracie prostriedky a aviváže naplníte do príslušných komor.

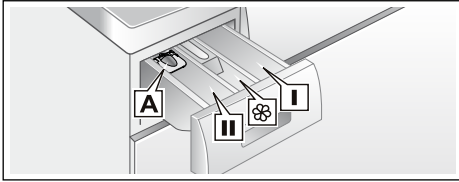

- Komora I Pracie prostriedok na predpranie
- Komora ☼ Aviváž, škrob. Neprekračujte maximálne množstvo.
- Komora II Pracie prostriedky na hlavné pranie, zmäkčovadlá, bielidlá, soľ na škrvny.
- Komora A Pre dávkovanie tekutého pracieho prostriedku.

### Upozornenie

- Pri dávkovaní všetkých pracích/ pomocných/ čistiacich prostriedkov a aviváží sa bezpodmienečne riadte pokynmi výrobcu.
- Husté zmäkčovadlá a škroby zriedte trochou vody. Zabraňuje to upchávaniu.
- Počas prevádzky: Dajte pozor pri otváraní zásobníka na prací prostriedok.
- Pokiaľ je zvolený iba sušiaci program, nedávajte do spotrebiča prací prostriedok a/alebo aviváž.

### Dávkovacia pomôcka na tekuté pracie prostriedky

\*podľa modelu

Na dávkovanie tekutých pracích prostriedkov umiestnite dávkovaciu pomôcku:

1. Vytiahnite zásobník na prací prostriedok. Zatláčajte západku dole a zásobník celkom vyberte.
2. Dávkovaciu pomôcku posuňte dopredu, zaklapnite dozadu a nechajte zaskočiť.
3. Znovu nasadíte zásobník.

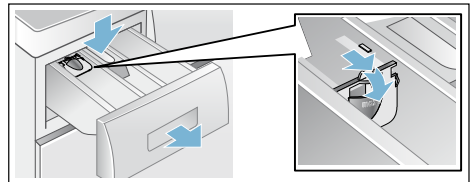

**Upozornenie:** Dávkovaciu pomôcku nepoužívajte na gélové pracie prostriedky a prací prášok a pri programoch s predpraním, resp. pri voľbe odložený štart.

**U modelov bez pomôcky pre dávkovanie** do zodpovedajúcej dávkovacej nádoby naplníte tekutý prací prípravok a vložte ho do bubna.

### Spustenie programu

Zvoľte tlačidlo **štart/pridanie bielizne (Start/Reload)**. Ukazovateľ svieti a program sa spustí.



**Upozornenie:** Pokiaľ chcete program zabezpečiť proti neúmyselnému prestaveniu, zvoľte detskú poistku.



Na displeji sa počas programu zobrazí čas ukončenia, resp. doba trvania programu a symboly pre priebeh programu.

Displej → *Strana 22*

## Detská poistka

Práčku so sušičkou môžete zaistiť pred neúmyselnou zmenou nastavených funkcií. Na to aktivujte po spustení programu detskú poistku.

Na aktiváciu/deaktiváciu držte cca 3 sekundy súčasne tlačidlá  **počet otáčok (rpm)** a  **odložený štart (Finish in)**. Na displeji sa zobrazí symbol . Ak je aktivovaný tón tlačidla, zaznie akustický signál.

-  **svieti**: Detská poistka je aktívna.
-  **blíká**: Detská poistka je aktívna a volič programov bol prestavený.

Pre deaktiváciu detskej poistky  nastavte otočný volič na východiskový program. Symbol znovu svieti.

**Upozornenie:** Detská poistka zostáva po ukončení programu a vypnutí spotrebiča aktívna. Pokiaľ chcete spustiť nový program, musíte ju vždy deaktivovať.

## Pridanie bielizne

Po začatí programu môžete v prípade potreby pridať alebo vybrať bielizeň.

Na to zvolte tlačidlo **štart/pridanie bielizne (Start/Reload)**. Spotrebič kontroluje, či je možné pridanie bielizne.

### Upozornenie

- Pri vysokej hladine vody, vysokej teplote alebo otáčajúcom sa bubne zostávajú dvierka z bezpečnostných dôvodov zablokované a pridanie bielizne nie je možné. Ak sa na displeji zobrazí: symbol svieti → pridanie nie je možné. Pre pokračovanie programu zvolte tlačidlo **štart/ pridanie bielizne (Start/ Reload)**.

- Neotvárajte dvierka, kým nezhasne symbol blokovania dvierok .
- Nenechávajte dvierka dlhší čas otvorené – voda z bielizne by mohla vytekať.
- Funkciu pridania bielizne nie je možné vo fáze sušenia aktivovať.

## Zmena programu

Pokiaľ ste omylom zvolili zlý program, môžete program zmeniť nasledovne:



1. Zvolte **štart/pridanie bielizne (Start/Reload)**.
2. Zvolte iný program. Zmeňte prípadne ďalšie programové nastavenia a/alebo zvolte prídavné funkcie.
3. Zvolte tlačidlo **štart/pridanie bielizne (Start/Reload)**. Nový program začne od začiatku.

## Prerušenie alebo koniec programu



Pri programoch s vysokou teplotou:

1. Zvolte tlačidlo **štart/pridanie bielizne (Start/Reload)**.
2. Pre ochladenie bielizne **plákanie (Rinse)** .
3. Zvolte **štart/pridanie bielizne (Start/Reload)**.

Pri programoch s nízkou teplotou:

1. Zvolte tlačidlo **štart/pridanie bielizne (Start/Reload)**.
2. Zvolte  **odstredovanie / odčerpanie (Spin/Drain)** .
3. Zvolte tlačidlo **štart/pridanie bielizne (Start/Reload)**.

Pri sušiacich programoch:

1. Zvolte  **intenzívne sušenie (Solo Dry - Intensive)** alebo  **šetrné sušenie (Solo Dry - Gentle)**



- Zvoľte tlačidlo \* **sušenie (Drying)** a nastavte čas sušenia 20 minút.
- Zvoľte tlačidlo **Štart/pridanie bielizne (Start/Reload)**

## Koniec programu

Na displeji sa zobrazí **koniec (End)** alebo **--- Zastavenie plákania =** bez koncového odstreďovania a zaznie zvukový signál.

Nastavenie hlasitosti signálu → *Strana 39*

Pokiaľ bolo zvolené **--- zastavenie plákania =** bez koncového odstreďovania, zvolte

**Štart/pridanie bielizne (Start/Reload)** pre spustenie koncového odstreďovania.

## Upozornenie

- Program pokračuje odčerpávaním vody a odstredením bielizne (štandardný počet otáčok je možné vopred zmeniť).
- Pokiaľ sa má iba odčerpať voda, stlačte cca 1 minútu po spustení programu tlačidlo **Štart/pridanie bielizne (Start/Reload)**, kým začne proces odstreďovania. Program sa preruší a blokovanie dvierok sa uvoľní. Bielizeň je možné vybrať.
- Pokiaľ na displeji bliká **horúci (Hot)** pred ukončením sušiaceho programu, je teplota v bubne príliš vysoká. Kým sa teplota v bubne nezniží, prebieha program na ochladenie bubna.
- Proces ľahké žehlenie začína po ukončení sušiaceho procesu, aby sa zabránilo pokrčeniu bielizne v prípade, že bielizeň z práčky nevyberiete včas. Proces trvá cca 30 minút. Na ukazovateli času sa zobrazí **0:00** a ako stavový symbol sa zobrazí symbol . Pre ukončenie tohto procesu je možné stlačiť akékoľvek tlačidlo alebo otočiť voličom programov do inej polohy. Potom sa dvierka uvoľní a bielizeň je možné vybrať.

## Po praní/sušení

- Otvorte dvierka a vyberte bielizeň.
- Nastavte volič programov na  **vypnuté (Off)**. Spotrebič sa vypne.
- Zavrite prívod vody.  
**Pri modeloch s funkciou AquaStop nie je nutné.**

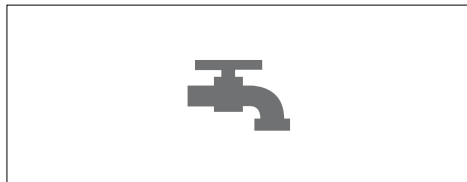

## Upozornenie

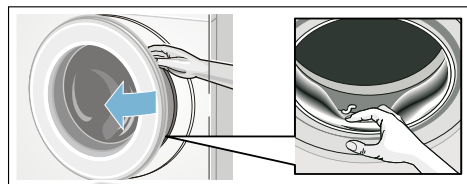

- Nezabúdajte bielizeň v bubne. Môže sa dostať do ďalšieho prania a zafarbiť niečo iné.
- Odstráňte prípadné cudzie telesá z bubna a gumovej manžety - nebezpečenstvo tvorby hrdze.





































- Dvierka a zásobník na prací prostriedok nechajte otvorené, aby mohla vyschnúť zvyšková voda.
- Bielizeň vždy vyberte.
- Vždy počkajte do konca programu, pretože inak by mohol byť spotrebič ešte zablokovaný. Potom vypnite spotrebič a vyčkajte na odblokovanie.
- Hneď ako zhasne koniec programu na displeji, je aktívny režim úspory energie. Pre aktiváciu stlačte ľubovoľné tlačidlo.

## Prehľad programov



### Voľba programu na otočnom voliči

Program/druh bielizne	Nastavenie
<b>Názov programu</b> Stručný popis programu a vhodných látok.	Maximálna náplň podľa EN50229. max. náplň na pranie/ max.náplň na sušenie voliteľná teplota v °C voliteľný počet otáčok v ot./min.
	Ďalšie prídavné funkcie na pranie.
	Ďalšie prídavné funkcie na sušenie.
<b>bavlna (Cottons)</b>  <b>bavlna</b> Odolné tkaniny, tepelne odolné bavlnené či ľanové tkaniny.	max. 7.0(5.0)* kg/4.0 kg ❄ (studený) – 90 °C ----, <b>400 – 1500</b> ot./min.     ❄
<b>Upozornenie</b> *Menšia náplň na  prídavná funkcia.	
<b>predpierka (Prewash) +</b>  Energeticky intenzívny program na silne znečistené odolné textilie z bavlny alebo ľanu.	max. 7.0(5.0)* kg/4.0 kg ❄ (studený) – 90 °C ----, <b>400 – 1500</b> ot./min.     ❄
<b>Upozornenie:</b> * Menšia náplň na  prídavná funkcia.	
<b>nekrčivá bielizeň (Easy-Care)</b>  Syntetické materiály alebo zmesi textílií.	max. 4.0 kg/2.5 kg ❄ (studený) – 60 °C ----, <b>0 – 1200</b> ot./min.     ❄
<b>mix (Mix)</b>  Zmiešaná náplň bavlnených a syntetických látok.	max. 4.0 kg/2.5 kg ❄(studený) – 40 °C ----, <b>0 – 1500</b> ot./min.     ❄

Program/druh prádla	Nastavenie
<b>outdoor/impregnácia (Outdoor/Waterproof)</b>  Prací cyklus, po ktorom nasleduje ochrana oblečenia odolného proti poveternostným vplyvom, outdoorového oblečenia alebo vodoodolných látok.	max. 1.0 kg/1.0 kg  (studený) – 40 °C <b>0 – 800</b> ot./min.  ,  ,  
<b>košeľe/blúzky (Shirts/Business)</b>  Nežehliateľné košeľe či blúzky vyrobené z bavlny, ľanu, syntetických vlákien či zmesi látok.	max. 2.0 kg/2.0 kg  (studený) – 60 °C -----, <b>0 – 800</b> ot./min.  ,  ,  
<b>hygiena (HygieneCare)</b>  Inovatívny program na ošetrovanie bielizne horúcim vzduchom (až do 70 °C) pre vysoké hygienické nároky; potom nasleduje prací cyklus pri nízkej teplote. To umožňuje tak hygienu, ako aj starostlivosť o textilie. Vhodné pre väčšinu nechúlostivých textílií.	max. 4.0 kg/4.0 kg  (studený) – 30 °C -----, <b>0 – 1500</b> ot./min.  ,  ,   , 
<b>plákanie (Rinse)</b>  Textílie prané v rukách, extra plákanie s odstreďovaním.	- /max. 4.0kg - -----, <b>0 – 1500</b> ot./min.  
<b>odstreďovanie/odčerpanie (Spin/Drain)</b>   Len odstreďovanie s voliteľným počtom otáčok. Pre voľbu programu <b>odčerpanie (Drain)</b>  nastavte počet otáčok na <b>0</b> .	- /max. 4.0kg - <b>0 – 1500</b> ot./min. - 
<b>super 15'/wash&amp;dry 60' (Super 15'/Wash&amp;dry 60')</b>  Na malé množstvá (≤ 1 kg) ľahko znečistenej bielizne z bavlny, ľanu, syntetických alebo miešaných materiálov. Čas prania cca 15 min. Pokiaľ bola zvolená funkcia sušenia, nasleduje potom cca 45 min. dlhý proces sušenia.	max. 2.0 kg/1.0 kg  (studený) – 40 °C -----, <b>0 – 1200</b> ot./min. - 

Program/druh bielizne	Nastavenie
 <b>vlna (Wool)</b>  Textilie prateľné v rukách a v práčke z vlny alebo zmesi vlny. Obzvlášť šetrný prací program brániaci zrážaniu tkanín, súčasťou programu sú dlhé pauzy (počas ktorých sú odevy namočené vo vode). <b>Upozornenie:</b> <ul style="list-style-type: none"> <li>■ Vlna je materiál živočíšneho pôvodu, napr. z angory, alpaky, lamy, ovce.</li> <li>■ Na pranie vlny používajte prací prostriedok vhodný na pranie v práčke.</li> </ul>	max. 2.0 kg/ – ✳ (studený) – 40 °C ----, 0 – 800 ot./min. – –
 <b>jemné/hodváb (Delicates/Silk)</b> Chúlostivé, prateľné textilie, napr. vyrobené z hodvábu, saténu, syntetických vlákien alebo zmesí. <b>Upozornenie:</b> Používajte prací prostriedok vhodný na pranie chúlostivých textílií alebo hodvábu.	max. 2.0 kg/ – ✳ (studený) – 40 °C ----, 0 – 800 ot./min. ⌚, @, 🧺 –
 <b>preplach (Fluff Clean)</b> Špeciálny program na čistenie bubna alebo odstránenie vlákien. 90 °C = antibakteriálny program, nepoužívajte prací prostriedok. 40 °C = antibakteriálny program, je možné použiť špeciálny prací prostriedok na čistenie bubna; ✳ (studený) = Program na oplachovanie vlákien na odstránenie vlákien, ktoré sa nahromadili v bubne pri sušení.	0 ✳ (studený), 40, 90 °C 1200 ot./min. – –
 <b>šetrné sušenie (Solo Dry - Gentle)</b> Samostatný šetrný sušiaci program na sušenie oblečenia pri nízkych teplotách, - pri voľbe ☐ sa bielizeň usuší automaticky sušením do skrine, - pri voľbe ✳ sa bielizeň automaticky usuší extra sušením, - čas sušenia môžete sami určiť na 20, 60 až 120 minút.	– /max. 2.5 kg – – – ☐, ✳, Sušenie (časový program)**
<b>Upozornenie:</b> ** 20-minútový čas sušenia je určený na ochladzovanie bielizne a spotrebiča po procese sušenia.	
 <b>intenzívne sušenie (Solo Dry - Intensive)</b> Samostatný sušiaci program na sušenie oblečenia pri vysokej teplote, - pri voľbe ☐ sa bielizeň suší automaticky sušením do skrine, - pri voľbe ✳ sa bielizeň automaticky suší extra sušením, - čas sušenia môžete sami určiť na 20, 60 až 120 minút.	– /max. 4.0 kg – – – ☐, ✳, Sušenie (časový program)**
<b>Upozornenie:</b> ** 20-minútový čas sušenia je určený na ochladenie bielizne a spotrebiča po sušiacom procese.	

## Tabuľka sušenia

Druh bielizne	Odporúčaný sušiaci program	Množstvo bielizne na sušenie (kg)	Odhadovaný čas sušenia v min	
			Suché do skrině 	Extra sušenie 
<b>bavlna/farebná bielizeň</b> (stálofarebné textilie z bavlny alebo ľanu ako spodná bielizeň, tričká, svetre, utierky na riad, froté uteráky, posteľná bielizeň, obrusy, pracovné oblečenie, osušky)	<b>Normálne sušenie</b>	0.5 - 2.0	40 - 90	60 - 100
		2.0 - 3.0	90 - 150	100 - 180
		3.0 - 4.0	150 - 190	180 - 225
<b>nekrčivá bielizeň</b> (textilie zo syntetiky alebo miešaných vlákien ako košeľa, športové oblečenie)	<b>Šetrné sušenie</b>	0.5 - 1.5	35 - 75	40 - 120
		1.5 - 2.5	75 - 120	120 - 190
	<b>Sušiaci program</b>	<b>Množstvo bielizne na sušenie (kg)</b>	<b>Nastaviteľný čas sušenia (min)</b>	
	<b>Sušenie (časový program)</b>	~ 1.0	60	
		~ 2.5	120	

- i Časy sú odhadované hodnoty a vzťahujú sa na normálne množstvo náplne, štandardný odstreďovací program a izbovú teplotu.
- i Maximálny voliteľný čas sušenia je 120 minút. Pokiaľ je hmotnosť bielizne vyššia ako 2,5 kg, zvolte automatické sušenie. Táto funkcia sa odporúča pre dobré výsledky sušenia a pre šetrenie energiou. 20-minútový sušiaci program slúži na ochladenie bielizne.
- i Pre docelenie rovnomerného výsledku sušenia oddelte hrubé textilie od ľahších. Napríklad oddelte froté uteráky od košiel.
- i Extra sušenie  sa odporúča na froté uteráky a iné veľké a hrubé textilie.
- i Pre docelenie riadneho výsledku sušenia znížte maximálne množstvo bielizne na froté uteráky na 4 kg.
- i Vlna sa nesmie sušiť v práčke so sušičkou.
- i Aby sa bielizeň po sušení menej pokrčila, plňte práčku so sušičkou menším množstvom bielizne.

## Škrobenie

**Upozornenie:** Pri praní tohto druhu bielizne nie je možné používať aviváž.

Tekuté škroby je možné použiť na spevnenie látky obzvlášť pri voľbe programu pláchanie a bavlna. Nalejte do komory  tekutý škrob podľa pokynov výrobcu (ak je to potrebné, najprv výmoru vyčistite).

## Farbenie/bielenie

Prostriedok na farbenie bielizne používajte len v množstve bežnom pre domácnosť. Soľ môže poškodiť antikorové povrchy. Vždy postupujte podľa pokynov výrobcu prostriedku na farbenie. **Nepoužívajte** práčku na bielenie odevov.

## Namáčanie

1. Naplňte prostriedok na namáčanie/ prací prostriedok podľa údajov od výrobcu do komory II.
2. Nastavte otočný volič na **bavlna (Cottons)**  **60°C** a zvolte **štart/pridanie bielizne (Start/Reload)**.
3. Pre zastavenie programu zvolte po cca 10 minútach **štart/pridanie bielizne (Start/Reload)**.
4. Po uplynutí požadovaného času namáčania znovu zvolte **štart/pridanie bielizne (Start/Reload)** pre pokračovanie programu alebo program zmeňte.

**Upozornenie:** Vložte bielizeň rovnakej farby. Nie je potrebný dodatočný prací prostriedok, na pranie sa použije namáčací roztok.

## P+ Zmena ďalších programových nastavení

Môžete zmeniť ďalšie programové nastavenia zvoleného programu. Tieto nastavenia je možné zmeniť aj vtedy, keď zvolený program už beží.

### °C Teplota (Temp.)

: Uvedenú teplotu je možné zmeniť. Maximálna voliteľná teplota prania vždy závisí od nastaveného programu. Prehľad programov → *Strana 32*

### Počet odstredivých otáčok (Rpm)

: Pred alebo počas programu môžete v závislosti od postupu programu zmeniť počet otáčok (v ot./min.; počet otáčok za minútu).

Nastavenie - - - - **zastavenie plákania (Rinse stop)** = bez koncového odstredovania, bielizeň zostáva po poslednom pláchanom cykle ležať vo vode. Nastavenie **0** (bez odstredovacieho cyklu), iba odčerpanie vody, bez odstredovacieho cyklu. Maximálny počet otáčok závisí od programu a modelu.

Prehľad programov → *Strana 32*

## Odložený štart (Finish in)

: Stanovenie odloženého štartu (koniec programu).

**Upozornenie:** Pri voľbe programu sa zobrazí príslušný čas trvania programu. Čas trvania programu sa pri bežiacom programe automaticky prispôsobí, keď je napr. z dôvodu zmien ďalších programových nastavení nutná zmena času trvania programu.

Pred nastavením programu je možné predvoliť ukončenie programu v hodinových krokoch až do maximálne **24 hodín**.

Po spustení programu je zobrazený predvolený čas, napr. **8 h** a až do spustenia programu sa odpočítava. Potom je zobrazený čas trvania programu, napr. **2:30**.









Predvolený čas je možné po spustení programu zmeniť nasledovne:

1. Zvoľte tlačidlo **štart/pridanie bielizne (Start/Reload)**.
2. Zvoľte tlačidlo  **odložený štart (Finish in)** a zmeňte čas odloženého štartu.
3. Zvoľte tlačidlo **štart/pridanie bielizne (Start/Reload)**.

## Sušenie (Drying)

: Týmto tlačidlom je možné aktivovať, deaktivovať a nastaviť funkciu sušenia. Pranie a sušenie bez prerušenia je možné iba v automatickom režime. Pokiaľ je zvolený program samostatného sušenia, sú k dispozícii automatické sušenie alebo časové sušenie s požadovaným časom trvania sušenia.

## Upozornenie

- Voľba programu v polohe sušenie alebo šetrné sušenie pre voľbu príslušného sušiaceho programu. Prehľad programov → *Strana 32*  
Standardný režim sušenia je . V tomto režime sa čas sušenia automaticky nastaví podľa množstva bielizne. Výsledkom je bielizeň suchá do skrine. Režim sušenia je možné nastaviť na , aby ste získali extra suchú bielizeň alebo na predvoľbu času sušenia, ktorý je možné stanoviť pomocou voľby tlačidla  **sušenie (Drying)**.  
**suché do skrine** (): na jednovrstvové textílie. Oblečenie je možné uložiť poskladané do skrine alebo zavesiť.  
**extra suché** (): Na textílie z hrubých, viacvrstvových látok, ktoré sa musia sušiť dlhšie. Oblečenie je možné uložiť do skrine poskladané alebo zavesiť. Bielizeň je suchšia ako suchá do skrine.
- Voľba programu pri pracích programoch, a pokiaľ sa požaduje pranie a sušenie bez prerušenia (**pre voliteľné sušiace programy**):
  1. Stlačte tlačidlo  **sušenie (Drying)** a aktivujte funkciu  alebo .
  2. Neprekračujte maximálne množstvo náplne. Prehľad programov → *Strana 32*
  3. Automaticky sa zvolí maximálny počet otáčok odstreďovania pracieho programu pre docielenie dobrého výsledku sušenia.

## **P<sup>+</sup>** Voľba prídavných funkcií

Požadované prídavné funkcie môžete zvoliť stlačením príslušných tlačidiel.

### Speed

**[1]**: Pre pranie s kratším časom pri porovnateľnom účinku prania so štandardným programom.

#### Upozornenie

Neprekračujte maximálne množstvo náplne. Prehľad programov  
→ *Strana 32*

### Eco

**[2]**: Energeticky optimalizované pranie vďaka zníženiu teploty pri rovnakom účinku prania.

**Upozornenie:** Teplota prania je nižšia ako zvolená teplota. V prípade zvláštnych hygienických nárokov sa odporúča zvoliť vyššiu teplotu alebo prídavnú funkciu  **Speed** (perfektná rýchlosť).

### Plákanie plus (Rinse+)

**[3]**: Dodatočný plákačiaci cyklus. Pre oblasti s veľmi mäkkou vodou alebo pre ďalšie zlepšenie výsledku plákania. Pre opustenie režimu nastavenia hlasitosti signálu nastavte na  **vypnuté (Off)**.



# Signalizácia

## Nastavenie hlasitosti signálu

### 1. Aktivácia režimu nastavenia hlasitosti signálu

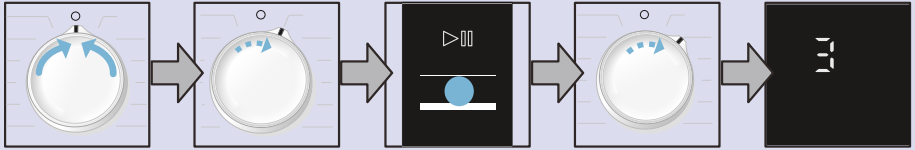

Nastavte na  
○ **vypnuté (Off)**

1 krok v smere  
hodinových  
ručičiek

Stlačte a držte **štart/  
pridanie bielizne  
(Start/Reload)**

1 krok v smere  
hodinových  
ručičiek

pustíte

### 2. a) **Nastavenie hlasitosti** pre signály upozornenia:

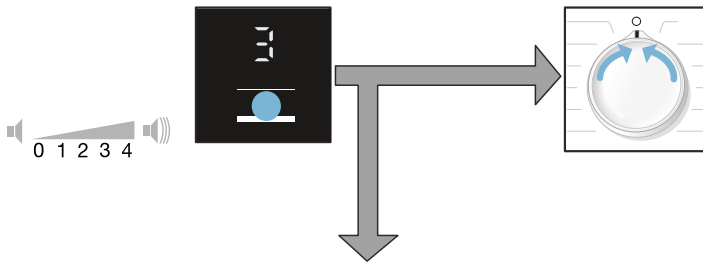

Stlačte tlačidlo **odložený štart (Finish in)** a nastavte hlasitosť.

alebo

Pre opustenie režimu nastavenia hlasitosti signálu nastavte na ○ **vypnuté (Off)**.

### 2. b) **Nastavte hlasitosť** signálu tlačidiel

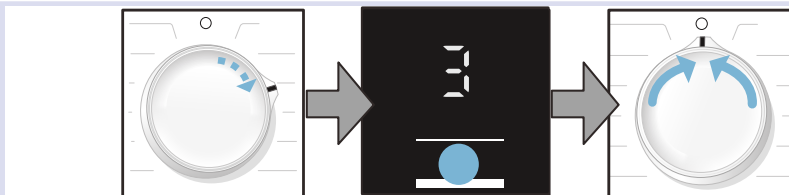

1 krok v smere hodínových  
ručičiek

Stlačte tlačidlo **odložený štart (Finish in)** a nastavte hlasitosť.

Pre opustenie režimu nastavenia hlasitosti signálu nastavte na ○ **vypnuté (Off)**.



## Čistenie a údržba



### Varovanie

#### Nebezpečenstvo ohrozenia života!

Pri kontakte s časťami pod napätím hrozí nebezpečenstvo úrazu elektrickým prúdom. Vypnite spotrebič a vytiahnite zástrčku zo zásuvky.



### Varovanie

#### Nebezpečenstvo otravy!

Pri použití čistiacich prostriedkov obsahujúcich rozpúšťadlá, napr. technický benzín, môžu vzniknúť jedovaté výpary. Nepoužívajte čistiace prostriedky, ktoré obsahujú rozpúšťadlá.

### Varovanie!

#### Poškodenie spotrebiča

Čistiace prostriedky obsahujúce rozpúšťadlá, napr. technický benzín, môžu poškodiť povrch i súčiastky spotrebiča. Nepoužívajte čistiace prostriedky, ktoré obsahujú rozpúšťadlá.

## Plášť spotrebiča/ovládací panel

- Zvyšky pracieho prostriedku okamžite odstráňte.
- Plášť a ovládací panel utrite mäkkou, vlhkou handričkou.
- Nepoužívajte abrazívne utierky, hubky a čistiace prostriedky (čistiace prostriedky na nerezovú oceľ).
- Neumývajte spotrebič prúdom vody.

## Prací bubon

Nepoužívajte čistiace prostriedky obsahujúce chlór ani oceľovú drôtenku.

## CXgřfU cj UbjYj cXbf\c`\_Ua Y U

Dřj\gdřzj bca`Xzj\_cj Ub`dfUc`jY\c`  
dfcğřfjYX\_i`b`jY`Y`cXgřfU`cj UbjYj`cXbf\c`  
\_Ua Y`U`bi`b`f`"Dc`\_jU`cXgřfzbYb`jY`  
j`cXbf\c`\_Ua Y`U`bi`b`f`Yždcğři`di`ŕY`  
dcX`U`dc`\_nbcj`j`fcVW`dfcğřfjYX\_i`  
bUcXgřfzbYb`jYj`cXb\c`\_Ua Y`U`J\cXbf`  
dfcğřfjYX\_mY`a`c`b`f`nU`•`d`j`  
dfcğřfYXb`ŕj`ca`b`ujY\c`nz`\_Unb`ŕV\Y`c`  
gYfj`jg`" → *Strana 32*

## Čistenie zásobníku na prací prostriedok

Pokiaľ sa vyskytujú zvyšky pracieho prostriedku alebo zmäčkovača:

1. Vysuňte zásobník na prací prostriedok. Západku zatlačte dole a zásobník celkom vyberte.
2. Vyberte západku: prstom tlačte západku zdola hore.

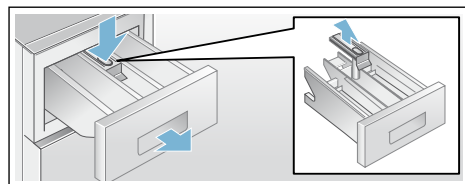

3. Zásobník na prací prostriedok a západku vyčistite vodou a kefkou a osušte.
4. Nasadte západku a zaklapnite (Nasadte klobúčik na vodiaci čap).
5. Zasuňte zásobník na prací prostriedok.

**Upozornenie:** Zásobník na prací prostriedok nechajte otvorený, aby mohla zvyšková voda vyschnúť.

## Upchaté čerpadlo

### Varovanie

#### Nebezpečenstvo oparenia!

Prací roztok je pri praní pri vysokých teplotách horúci. Pri styku s horúcim prácním roztokom môže dôjsť k opareniu. Prací roztok nechajte vychladnúť.

1. Zavrite prívod vody, aby nepritekala voda, ktorú by ste museli odčerpať čerpadlom.
2. Vypnite spotrebič. Vytiahnite sieťovú zástrčku.
3. Snímte servisný kryt a vyberte ho.

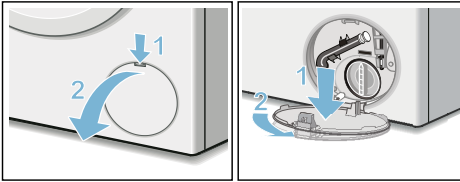

4. Vytiahnite odtokovú hadicu z držiaku. Snímte tesniaci kryt a nechajte vodu vytečť do vhodnej nádoby. Zatláčte späť tesniaci kryt a nasadíte odtokovú hadicu do držiaku.

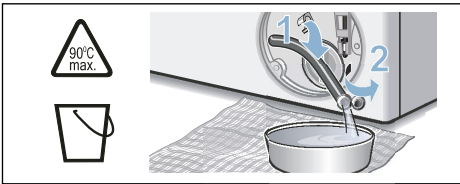

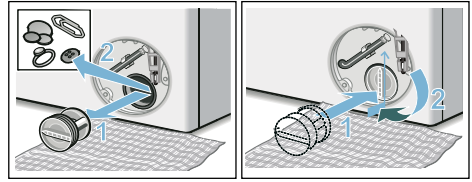

5. Opatrne odskrutkujte kryt čerpadla, zvyšková voda môže vytečť. Vyčistite vnútorný priestor, závitý viečka čerpadla a kryt čerpadla. Obežným kolesom čerpadla musí byť možné otáčať. Znovu nasadíte kryt čerpadla a zaskrutkujte ho. Držadlo musí byť zvisle.

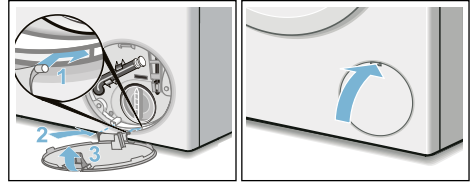

6. Nasadíte servisnú klapku, zaklapnete a zavriete.



**Upozornenie:** Aby ste zabránili vtekaniu nepoužitého pracieho prostriedku späť do spotrebiča: do komory II nalejte 1 l vody a spustíte program  **odstreďovanie/odčerpanie (Spin/ Drain)**  (pokiaľ sa má iba odčerpať voda:  odstreďovanie ot./min. (rpm) nastavte na **0**).

## Upchatá odtoková hadica na sifóne

1. Nastavte otočný volič na  **vypnuté (Off)**. Vytiahnite sieťovú zástrčku.
2. Uvoľnite sponu hadice. Opatrne odpojte odtokovú hadicu, môže vytekať zvyšková voda.
3. Vyčistite odtokovú hadicu a hrdlo sifónu.

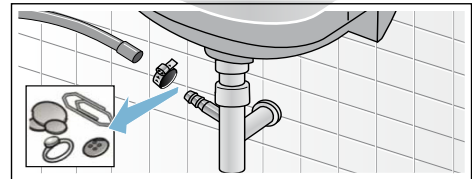

4. Odtokovú hadicu znovu nasuňte a spoj zaistite sponou.

sk Čo robiť v prípade poruchy?



## Upchatý filter na prívode vody

### Varovanie

#### **Smrteľné nebezpečenstvo!**

Bezpečnostné zariadenie AquaStop neponárajte do vody (obsahuje elektrický ventil).

Znížte tlak vody v prívodnej hadici:

1. Zavrite prívod vody.
2. Zvoľte ľubovoľný program (okrem  **odstreďovania/odčerpania (Spin/Drain)** .
3. Spustite program **štart/pridanie bielizne (Start/Reload)**.  
Nechajte program bežať cca po dobu 40 sekúnd.
4. Vypnite spotrebič tlačidlom  **vypnúť (Off)**. Vytiahnite sieťovú zástrčku zo zásuvky.
5. Očistite filter. Odpojte hadicu od prívodu vody.  
Očistite filter malou kefkou.

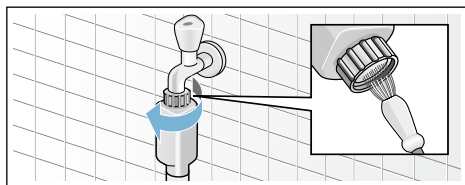

6. Vyčistenie filtra na zadnej strane spotrebiča:  
Odpojte hadicu na zadnej strane spotrebiča.  
Vytiahnite filter pomocou klieští a vyčistite.

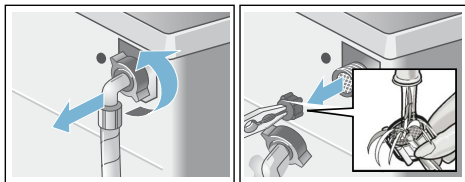

7. Pripojte hadicu a skontrolujte tesnosť.

## Čo robiť v prípade poruchy? **Núdzové odblokovanie napr. pri výpadku elektrického prúdu.**

Program bude pokračovať po obnovení dodávky prúdu.

Pokiaľ je napriek tomu nutné bielizeň vybrať, je možné dvierka spotrebiča otvoriť podľa nasledujúceho popisu:

### Varovanie

#### **Nebezpečenstvo oparenia!**

Pri praní pri vysokých teplotách môže pri styku s horúcim pracím roztokom a bielizňou dôjsť k opareniu. Nechajte bielizeň eventuálne najprv vychladnúť.

### Varovanie

#### **Nebezpečenstvo poranenia!**

Pri siahaní do otáčajúceho sa bubna sa môžu poraniť ruky. Nesiahajte do otáčajúceho sa bubna. Vyčkajte, kým sa bubon neprestane otáčať.

### **Varovanie!**



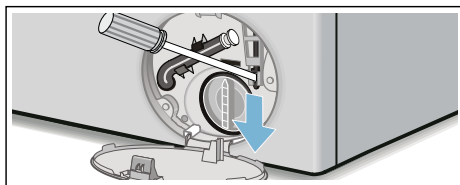

#### **Nebezpečenstvo poškodenia vodou**

Vytekajúca voda môže spôsobiť materiálne škody. Neotvárajte dvierka, kým vidíte cez sklo vodu.

1. Vypnite spotrebič. Vytiahnite sieťovú zástrčku.
2. Nechajte vytiect' vodu.
3. Pomocou náradia zatiahnite dole núdzové odblokovanie a uvoľnite ich. Otvorte dvierka práčky.







## Pokyny na ovládacom paneli





Ukazovateľ	Príčina/Odstránenie
	<ul style="list-style-type: none"> <li>■ <b>Rýchle blikanie + zvukový signál:</b> dvierka boli otvorené pri príliš vysokej hladine vody. Zavrite dvierka a pokračujte v programe stlačením tlačidla <b>štart/pridanie bielizne (Start/Reload)</b> alebo zvolte program <b>odčerpánie (Drain)</b> .</li> <li>■ <b>Pomalé blikanie:</b> Teplota poistky dvierok je pre otvorenie dvierok príliš vysoká. Vyčkajte cca 30 sekúnd, kým poistka dvierok nevychladne.</li> </ul>
<b>Horúci (Hot)</b>	Dvierka nie je možné po sušiacom programe otvoriť kvôli vysokej teplote. Proces ochladzovania trvá, kým ukazovateľ nezhasne a dvierka nie je možné otvoriť.
	<ul style="list-style-type: none"> <li>■ <b>Bliká</b> (nie je prívod vody): Je otvorený prívod vody? Je filter v prívode vody upchatý? Vyčistite filter v prívode vody. → <i>Strana 42</i> Je vodovodná hadica priškripaná alebo upchatá?</li> <li>■ <b>Svieti</b> (nízky tlak vody): Iba pre informáciu. Nemá vplyv na priebeh programu. Program sa predlži.</li> </ul>
<b>E:18</b>	Čerpadlo je upchaté. Vyčistite čerpadlo. Vyčistite odtokovú hadicu na sifóne.
<b>E:32</b>	Bliká na konci programu striedavo s <b>End</b> : Problém s vyváženosťou, odstredivá fáza bola zrušená.
<b>E:95</b>	Bliká na konci programu striedavo s <b>End</b> : V sušiacей fázi nie je zistená žiadna voda, čo môže mať za následok zlé výsledky sušenia.
Iné ukazovatele	Nastavte otočný volič na  <b>vypnuté (Off)</b> . Spotrebič je vypnutý, vyčkajte 5 sekúnd a znovu zapnite. Pokiaľ sa ukazovateľ zobrazí znovu, zavolajte zákaznícky servis.

## Čo robiť v prípade poruchy?

Porucha	Príčina/Odstránenie
Zo spotrebiča vyteká voda.	<ul style="list-style-type: none"> <li>■ Správne nasadíte alebo vymeňte odtokovú hadicu.</li> <li>■ Kĺb so závitom upevnite späť na prítokovú hadicu.</li> </ul>
Do spotrebiča nevtieká voda. Nedochádza k uvoľneniu pracovného priestoru.	<ul style="list-style-type: none"> <li>■ Nie je zvolená funkcia <b>štart/ pridanie bielizne (Start/Reload)</b>?</li> <li>■ Je otvorený prívod vody?</li> <li>■ Mohlo dôjsť k upchatiu filtra? Očistite filter. → <i>Strana 42</i></li> <li>■ Nie je prívodná hadica zalomená/zachytená?</li> </ul>
Dvierka nie je možné otvoriť.	<ul style="list-style-type: none"> <li>■ Je aktivovaná bezpečnostná poistka. <b>Upozornenie:</b> Z bezpečnostných dôvodov zostávajú dvierka práčky zatvorené, pokiaľ sú stav vody alebo teplota vysoké. (pozrite → Prerušenie programu → <i>Strana 30</i>), alebo pokiaľ sa bubon otáča.</li> <li>■ - - - - Bolo zvolené (Zastavenie pláchania = bez koncového odstredovania)</li> <li>■ Možné otvoriť dvierka len pomocou núdzového odblokovania? → <i>Strana 42</i></li> <li>■ Je aktivovaná detská poistka? Deaktivujte ju. → <i>Strana 30</i></li> </ul>
Program sa nespustí.	<ul style="list-style-type: none"> <li>■ Bol spustený program <b>štart/pridanie bielizne (Start/Reload)</b> alebo  <b>odložený štart (Finish in)</b>?</li> <li>■ Sú zatvorené dvierka?</li> <li>■ Je aktivovaná detská poistka? Deaktivujte ju. → <i>Strana 30</i></li> </ul>

## sk Čo robiť v prípade poruchy?

Porucha	Príčina/Odstránenie
Prací roztok sa neodčerpáva.	<ul style="list-style-type: none"> <li>■ Nezvolili ste - - - Zastavenie plákania = bez koncového odstredenia?</li> <li>■ Vyčistite čerpadlo. → <i>Strana 41</i></li> <li>■ Vyčistite odtokovú rúru a/alebo odtokovú hadicu.</li> </ul>
Vodu v bubne nie je vidieť.	Nejde o poruchu - voda je pod viditeľnou oblasťou.
Výsledok odstreďovania nie je uspokojivý. Bielizeň je mokrá/príliš vlhká.	<ul style="list-style-type: none"> <li>■ Nejde o poruchu - systém detekcie vyvažovania prerušil odstreďovanie. Z dôvodu nerovnomerného rozdelenia bielizne. Rozdeľte do bubna malé a veľké kusy bielizne.</li> <li>■ Zvolený príliš nízky počet otáčok?</li> </ul>
Viacnásobné odstreďovanie.	Nejde o poruchu - systém kontroly vyvažovania vyrovnáva rozloženie bielizne.
V komore na aviváž je zvyšková voda.	<ul style="list-style-type: none"> <li>■ Nejde o poruchu - účinok aviváže nie je ovplyvnený.</li> <li>■ Prípadne vyberte vložku. Vyčistite zásobník na prací prostriedok a znovu nasadte.</li> </ul>
Komora  nebola celkom vypláchnutá.	Vyberte vložku. Vyčistite zásobník na prací prostriedok a znovu nasadte.
Tvorba hluku v práčke so sušičkou.	<ul style="list-style-type: none"> <li>■ Vykonať program  <b>preplach (Fluff Clean) 90°C</b> bez bielizne a pracieho prostriedku.</li> <li>■ Pri nasledujúcom pracom cykle znížte dávkovanie pracieho prostriedku.</li> <li>■ Používajte bežne dostupné pracie prostriedky s malým množstvom peny a aviváže, ktoré sú vhodné pre práčky so sušičkami.</li> </ul>
Je zapnutý ukazovateľ stavu  . Zo zásobníka na prací prostriedok môže unikať pena.	<p>Bolo použité príliš veľké množstvo pracieho prostriedku?</p> <ul style="list-style-type: none"> <li>■ Zmiešajte polievkovú lyžicu zmäkčovadla s 1/2 l vody a nalejte do komory II. (nepoužívajte na outdoorové, športové a perové textílie!)</li> <li>■ Pri ďalšom praní znížte dávkovanie pracieho prostriedku.</li> <li>■ Používajte bežne dostupné pracie prostriedky s malým množstvom peny a aviváže, ktoré sú vhodné pre práčky so sušičkami.</li> </ul>
Veľká hlučnosť, vibrácie a "pochodovanie" pri odstreďovaní alebo odčerpání.	<ul style="list-style-type: none"> <li>■ Je spotrebič vyrovnaný? Vyrovnajte spotrebič. → <i>Strana 17</i></li> <li>■ Sú nožičky spotrebiča upevnené? Zaisťte nožičky spotrebiča. → <i>Strana 17</i></li> <li>■ Sú odstránené prepravné poistky? Odstráňte prepravné poistky. → <i>Strana 13</i></li> </ul>
Displej/ukazovatele počas prevádzky nefungujú.	<ul style="list-style-type: none"> <li>■ Výpadok prúdu?</li> <li>■ Uvoľnená poistka? Zapnite/vymeňte poistky.</li> <li>■ Pokiaľ sa porucha vyskytuje opakovane, zavolajte zákaznícky servis. → <i>Strana 46</i></li> </ul>
Čas trvania programu sa mení počas pracieho cyklu.	<ul style="list-style-type: none"> <li>■ Nejde o poruchu - Systém riadenia odchýlok kompenzuje nerovnováhu.</li> <li>■ Nejde o poruchu - Detekcia peny je aktívna. Ďalšie oplachovanie.</li> </ul>
Zvyšky pracieho prostriedku nerozpustné na bielizni.	<ul style="list-style-type: none"> <li>■ Pracie prostriedky bez fosfátov ojedinele obsahujú častice vo vode.</li> <li>■ Zvoľte <b>plákanie (Rinse)</b>  alebo po vypraní vykefujte.</li> </ul>
Zvuk odstreďovania pri sušení.	Toto je inovatívny proces s názvom termoodstreďovanie, ktorý znižuje spotrebu energie pri sušení.

Porucha	Príčina/Odstránenie
Na vypranej bielizni sa nachádzajú vlákna.	Vykonajte program  <b>preplach (Fluff Clean)</b> * (studený) bez bielizne na odstránenie vlákien, ktorá sa počas predchádzajúceho sušiacieho cyklu nahromadila v bubne.
Zvuk vtekajúcej vody pri sušení.	Práčka so sušičkou používa technológiu kondenzácie vody, na sušenie bielizne je konštantne potrebná voda. Preto musí byť prívod vody stále otvorený až do konca fázy sušenia.
Čas sušenia sa predlžuje.	<ul style="list-style-type: none"> <li>■ Vykonajte program  <b>preplach (Fluff Clean)</b> * (studený) na odstránenie vlákien, ktoré sa pri sušení nahromadili v bubne.</li> </ul>
Sušiaci program sa nespustí.	<ul style="list-style-type: none"> <li>■ Sušiaci program nebol zvolený? Prehľad programov → <i>Strana 32</i></li> <li>■ Dvierka nie sú správne zatvorené?</li> </ul>
Výsledok sušenia nie je uspokojivý (Bielizeň nie je dostatočne suchá).	<ul style="list-style-type: none"> <li>■ Príliš vysoká okolitá teplota (nad 30 °C) alebo nedostatočné odvetrávanie miestnosti, v ktorej sa práčka so sušičkou nachádza.</li> <li>■ Bielizeň nebola pred sušením dostatočne odstredená. Vždy nastavte maximálny voľiteľný počet otáčok odstredovania pre príslušný prací program.</li> <li>■ Práčka so sušičkou je preťažená: riadte sa odporúčaniami pre maximálne množstvo náplne v tabuľke programov a na ukazovateli naplnenia. Práčku so sušičkou nepreťažujte, pretože maximálna náplň na sušenie je menšia ako maximálna náplň na pranie. Po praní s maximálnym množstvom náplne bielizeň z práčky so sušičkou vyberte a rozdeľte ju na dva sušiace cykly.</li> <li>■ Sieťové napätie prívodu elektrického prúdu je príliš nízke (pod 200 V) – zaistite vhodný prívod elektrického prúdu.</li> <li>■ Nízky tlak vody. Podľa princípu kondenzácie vody vedie nízky tlak k tomu, že odparená voda sa celkom neskondenzuje.</li> <li>■ Prívod vody je počas procesu sušenia zatvorený. Z dôvodu technológie kondenzácie vody na sušenie musí pripojený prívod vody zostať počas procesu sušenia otvorený; v opačnom prípade nie je možné zaručiť správny proces sušenia.</li> <li>■ Hrubé, viacvrstvé textilie alebo textilie s hrubými výplňami – tieto textilie sa vysušia ľahko na povrchu, ale nie vnútri. Vyrovnanie môže trvať dlhšie. Pre tieto druhy textílií zvolte režim sušenia * <b>extra suché (Extra dry)</b>, alebo dlhší čas programov * <b>intenzívne sušenie (Solo Dry - Intensive)</b> alebo  <b>šetrné sušenie (Solo Dry - Gentle)</b>.</li> </ul>
<p>Pokiaľ nemôžete poruchu odstrániť sami (vypnutie a zapnutie spotrebiča) alebo pokiaľ je nutná oprava:</p> <ul style="list-style-type: none"> <li>■ Nastavte otočný volič na  <b>vypnuté (Off)</b> a vytiahnite sieťovú zástrčku zo zásuvky.</li> <li>■ Zavrite prívod vody a zavolajte zákaznícky servis. → <i>Strana 46</i></li> </ul>	



## Zákaznícky servis

Pokiaľ nedokážete poruchu opraviť sami kontaktujte zákaznícky servis.

→ *Strana 42*

Vždy nájdeme vhodné riešenie, aby sme sa vyhli zbytočným návštevám servisného technika.

Zákazníckemu servisu uveďte označenie produktu (E- Nr.) a výrobné číslo (FD) spotrebiča.

E-Nr. \_\_\_\_\_ FD \_\_\_\_\_

Označenie produktu      Výrobné číslo

Tieto údaje nájdete \*podľa modelu:

Na vnútornej strane dvierok\*/ otvorenom kryte servisného otvoru\* a na zadnej strane spotrebiča.

### **Dôverujte odborným znalostiam výrobcu.**

Obráťte sa na nás. Zaisťte si tak, že opravu vykonajú vyškolení servisní technici, ktorí sú vybavení originálnymi náhradnými dielmi.



## Technické údaje

### **Rozmery:**

850 x 600 x 590 mm  
(výška x šírka x hĺbka)

### **Hmotnosť:**

80 kg

### **Sieťové pripojenie:**

Menovité napätie 220-240 V, 50Hz

Menovitý prúd 10 A

Menovitý výkon 1900 - 2300 W

### **Tlak vody:**

100-1000 kPa (1-10 bar)

### **Výška odtoku:**

60 - 100 cm

### **Príkion vo vypnutom stave:**

0,12 W

### **Príkion v zapnutom stave:**

0,48 W





## Údaje o spotrebe

Program	Voľba	Náplň (kg)	Spotreba energie * (kWh)	Spotreba vody* (litre)	Dĺžka programu * (h)
bavlna (Cottons)  20 °C		7,0	0,30	77	3
bavlna (Cottons)  40 °C		7,0	1,08	77	3
bavlna (Cottons)  60 °C		7,0	1,38	77	3 ¼
bavlna (Cottons)  90 °C		7,0	2,35	87	3
nekrčivá bielizeň (Easy-Care)  40 °C		4,00	0,76	65	2
mix (Mix)  40 °C		4,00	0,62	46	1 ¼
jemné /hodváb  (Delicates/Silk) 30 °C		2,00	0,16	36	¾
vlna (Wool)  30 °C		2,00	0,20	40	¾
intenzívne sušenie (Solo Dry - Intensive)		4,00	2,50	21	3
šetrné sušenie (Solo Dry - Gentle)		2,50	1,49	25	2
bavlna (Cottons)  60 °C **	eco	7,0	0,73	58	5 ½
bavlna (Cottons)  60 °C + intenzívne sušenie (Solo Dry - Intensive)  ***	eco	7,0/4,0	4,76	103	11

\* Hodnoty sú určené podľa EN50229:2015.

Hodnoty sa odlišujú od uvedených hodnôt v závislosti od tlaku vody, tvrdosti vody, teploty vody, izbovej teploty, druhu bielizne, množstva bielizne, znečistenia bielizne, použitého pracieho prostriedku, kolísania sieťového napätia a zvolených prídavných funkcií.

\*\* Skúšobná prevádzka pre energetický štítok EÚ podľa EN50229 a smernice 96/60/EG pre pranie s maximálnou náplňou, studenou vodou (15 °C) a maximálnym počtom otáčok.

\*\*\* Skúšobná prevádzka pre energetický štítok EÚ podľa EN50229 a smernice 96/60/EG pre pranie a sušenie pri maximálnej náplni je rozdelený na 2 polovice na 2 sušiacie cykly. Každá bielizeň sa suší s voľbou intenzívne sušenie (Solo Dry - Intensive) + suché do skrině (Standard)

## Záruka AquaStop

Len pre spotrebiče s funkciou AquaStop

Pri uplatňovaní záruky u výrobcu na základe kúpnej zmluvy poskytneme náhradu nad rámec záruky za nasledujúcich podmienok:

1. Ak je škoda spôsobená kvôli chybe v systéme AquaStop, bude zákazníkovi poskytnutá náhrada.
2. Záruka je platná po dobu bežnej životnosti spotrebiča.
3. Predpokladom uplatnenia záruky je správne zapojenie spotrebiča v súlade s našimi pokynmi; to tiež zahŕňa správne umiestnený nadstavec AquaStop (príslušenstvo). Naša záruka nezahŕňa chybné prívodné zariadenie vody.
4. Netreba dozerať na model spotrebiča AquaStop počas jeho chodu ani ho zaistiť utiahnutím prítoku vody.  
Urobte tak len v prípade Vašej dlhšej neprítomnosti (napr. dovolenka)

### Zákaznícka linka

SK +421(2)44452041

Kontakty na servisné služby pre všetky krajiny nájdete v priloženom adresári služieb.

BSH Hausgeräte GmbH

BSH Group is a Trademark Licensee of Siemens AG

Carl-Wery-Straße 34

81739 München, Germany

**Internet:** <http://www.siemens-home.bsh-group.com/sk>



9001328491 (9708)

Dovozca: BSH domáci spotrebiče s.r.o.  
Radlická 350  
158 00 Praha 5

Výrobok:	Produktové číslo: E-Nr.
	Poradové číslo: FD
Dátum predaja, pečiatka, podpis	Dátum montáže, pečiatka, podpis

Predajca je povinný úplne a čitateľne vyplniť všetky požadované údaje v záručnom liste v deň predaja spotrebiča. Neoddeliteľnou súčasťou tohto záručného listu je daňový doklad o predaji výrobku.

Záručný list je dokladom práv spotrebiteľa v zmysle Občianskeho zákonníka. Je súčasťou výrobku s výrobným číslom uvedeným na prednej strane tohto záručného listu, zvlášť v prípadoch dlhších než zákonom daná záručná lehota je záručný list jedným z dokázateľných prostriedkov práv užívateľa. Je v záujme spotrebiteľa, aby si skontroloval správnosť a úplnosť všetkých uvedených údajov, ako i to, či dostal od predajcu záručný list so správnym označením pre uvedený druh výrobku.

Odporúča sa, aby výrobky montoval a uviedol do prevádzky autorizovaný servis, ktorý poskytuje záruku odbornej montáže, predvedenie a preskúšanie výrobku.

Montáž a inštalácia spotrebiča musí byť vykonaná v súlade s vyhláškou ÚBP SR č. 718/2002 Z. z. súvisiacich predpisov a noriem v platnom znení.

Pred montážou výrobku je nutné, aby boli splnené všetky podmienky pre pripojenie na inžinierske siete podľa platných noriem a podľa návodu na použitie.

### Zápisy o uskutočnených opravách:

Dátum objed. opravy	Dátum dokončenia	Číslo oprav. listu	Stručný opis poruchy

# Záručný list

firmy BSH domácí spotřebiče, s.r.o.

# 10 let

záruka na motor

# SIEMENS

Dovozca: BSH domácí spotřebiče, s.r.o.

Radlická 350

158 00 Praha 5

Výrobok:	<b>SIEMENS</b>	Údaje o predajcovi: Obchodné meno (meno a priezvisko*):
Výrobca:		Adresa firmy (bydlisko*):
Typ (E-Nr.):		IČ:
Výrobné číslo (FD):		DIC:
Dátum predaja:		Adresa firmy:
		Tel.:

\*Len u fyzických osôb

Na motor vyššie uvedeného výrobku poskytuje výrobca **záručnú lehotu** v dĺžke trvania **10 rokov**.

Upozornenie: **Pri reklamácii motora** s predĺženou zárukou je potrebné predložiť nielen doklad o kúpe spotrebiča, **ale aj tento záručný list**, ktorý používateľa oprávňuje **na predĺženú záruku na motor v trvaní 10 rokov od dátumu zakúpenia**.

Zápisy o vykonaných opravách:

Dát. objed. opravy	Dátum dokončenia	Číslo oprav. listu	Stručný popis poruchy

# NOVINKA: 10 rokov záruky na motor

A to nehovoríme len tak. To vám skutočne garantujeme. V prípade vybraných automatických práčok dokonca na obdobie nasledujúcich 10 rokov.

## Záručný list na motor automatické práčky: WD15G442EU

Popri všeobecnej záruke na spotrebiče poskytujeme teraz podľa ďalej uvedených podmienok tiež špeciálnu záruku na motor automatické práčky WD15G442EU, kúpené od 01. 11. 2017. Zákonná zodpovednosť predajcu vyplývajúca z bežnej kúpnej zmluvy s koncovým zákazníkom tým zostáva nedotknutá:

1. Odstránime všetky poruchy motora iQdrive, ktoré boli preukázateľne spôsobené chybou materiálu a/alebo výrobnou chybou.
2. Záručná lehota predstavuje 10 rokov a začína plynúť dňom, keď spotrebič kúpil prvý koncový zákazník. Záruka musí byť v záručnej lehote uplatnená u niektorého z našich servisných partnerov (prípadne u predajcu). Predpokladom na uplatnenie záruky je predloženie originálneho dokladu o kúpe spotrebiča alebo záručného listu.
3. Záruku nemožno uplatniť, ak je porucha motora iQdrive spôsobená nevhodným používaním spotrebiča, používaním pre domácnosť neobvyklým, nedodržaním návodu na obsluhu alebo montážnych pokynov.
4. V prípade uznania garančného nároku bude motor iQdrive podľa uváženia servisného technika na mieste opravený alebo nahradený novým motorom. V rámci špeciálnej predĺženej záruky potom zaniká nárok na výmenu celého spotrebiča. Vymenené náhradné dielce sa stávajú majetkom spoločnosti BSH domáci spotrebiče s.r.o.
5. Garančná oprava motora iQdrive potom v rámci tejto špeciálnej záruky (po uplynutí zákonnej záruky) nespôsobuje plynutie novej záručnej lehoty ani jej predĺženie.
6. Ďalšie nároky, najmä na náhradu škôd vzniknutých mimo spotrebiča, sú vylúčené, ak takáto zodpovednosť nevyplýva priamo zo zákona.

Tieto záručné podmienky platia na motor iQdrive, ktorý je súčasťou vyššie uvedenej práčky, kúpené v Slovenskej republike.

BSH domáci spotrebiče s.r.o.  
Radlická 350  
158 00 Praha 5  
Česká republika

## Upozornenie pre predajcov

Predajca je povinný dať zákazníkovi platný doklad o predaji, kde bude uvedený dátum predaja a označenie spotrebiča, a súčasťou dokladu o kúpe tovaru je správne a úplne vyplnený záručný list v deň predaja výrobku. V prípade predpredajnej reklamácie je potrebné predložiť riadne vyplnený reklamačný protokol.

### Záručné podmienky

- na výrobok sa poskytuje záručná lehota **24 mesiacov** odo dňa zakúpenia výrobku kupujúcim
- spotrebiteľ je oprávnený chybu vytknúť do šiestich mesiacov od jej zistenia, najneskôr však do uplynutia záručnej lehoty
- pri reklamácií je podmienkou predložiť platný daňový doklad o kúpe výrobku (napr. pokladničný blok, faktúru a pod.)
- ak je výrobok používaný na iný než výrobcom stanovený účel alebo je výrobok používaný v rámci predmetu obchodnej činnosti, poskytuje sa záručná lehota 6 mesiacov odo dňa zakúpenia, keďže spotrebiče sú určené výhradne na použitie v domácnosti
- za chybu výrobku sa nepovažuje jeho nadmerné opotrebovanie a z toho vyplývajúce absencie niektorých pôvodných vlastností, ktoré boli spôsobené napr. zanedbaním bežnej údržby, čistenia, nadmerným používaním výrobku
- záručná lehota neplynie počas obdobia, keď kupujúci nemôže užívať tovar pre jeho chyby, za ktoré zodpovedá predávajúci
- ak nebude zistená žiadna porucha, na ktorú sa vzťahuje bezplatná záručná oprava, alebo bude zistená porucha nezavinená výrobcom, hradí náklady spojené s vyslaním servisného technika osoba, ktorá uplatnila nárok na túto opravu
- záručné opravy vykonávajú autorizované servisné strediská podľa zoznamu uvedeného v tomto záručnom liste

### Právo na bezplatnú opravu výrobku na náklady BSH domáci spotrebiče s.r.o., organizačná zložka Bratislava, zaniká, ak:

- je nečitateľný výrobný štítok alebo na výrobku chýba,
- údaje na doklade o predaji sa líšia od údajov uvedených na výrobnom štítku spotrebiča,
- výrobok bol namontovaný v rozpore s návodom na montáž, prípadne nebol dodržaný súlad s platnými STN alebo s návodom na obsluhu,
- výrobok bol neodborne namontovaný alebo nebol uvedený do prevádzky organizáciou oprávnenou v zmysle vyhlášky ÚBP SR č. 718/2002 Z. z., platí pre plynové spotrebiče a spotrebiče s elektrickým napájaním 400 V, ako i pre spotrebiče dodávané bez elektrického kábla, prípadne bez elektrickej koncovky,
- bola vykonaná konštrukčná zmena alebo zásah do výrobku neoprávnenou osobou,
- porucha na výrobku vznikla použitím neoriginálnych náhradných dielov alebo príslušenstva,
- ide o poškodenie: mechanické, nadmernou záťažou, v dôsledku vodného kameňa, neodborného zapojenia, živelnou pohromou, vonkajšími vplyvmi a pod.

### Vyhlasenie o hygienickej neškodnosti výrobku

**Všetky výrobky** distribuované spoločnosťou BSH domáci spotrebiče s.r.o., organizačná zložka Bratislava, prichádzajúce do styku s potravinami **spĺňajú požiadavky** o hygienickej neškodnosti podľa **európskej normy EC 1935/2004**. Toto vyhlásenie sa vzťahuje na všetky výrobky prichádzajúce do styku s potravinami uvedené v aktuálnom cenníku BSH domáci spotrebiče s.r.o., organizačná zložka Bratislava.



Symbol uvedený na výrobku alebo jeho obale upozorňuje na to, že výrobok po skončení jeho životnosti nepatrí k bežnému domácejmu odpadu, ale ho treba odovzdať do špeciálnej zberne odpadu na recyklovanie elektrických alebo elektronických spotrebičov. Vašou podporou správnej likvidácie pomáhate opäť získať cenné suroviny a chrániť tak životné prostredie. Ďalšie informácie o recyklovaní tohto výrobku získate na miestnom úrade, v zberni odpadu alebo v združení Envidom, ktoré zabezpečuje zber, prepravu, spracovanie, recykláciu a ekologické zneškodňovanie elektroodpadu v zmysle zákona.

## **Uistenie dovozcu o vydaní vyhlásenia o zhode**

Vážený zákazník,

Podľa zákona č. 264/1999 Z. z. Vás uistujeme, že na všetky výrobky distribuované spoločnosťou BSH domáci spotrebiče s. r. o. našim obchodným partnerom, bolo vydané prehlásenie o zhode v zmysle zákona č. 264/1999 Z. z. a príslušných nariadení vlády. Toto uistenie dovozcu o vydaní prehlásenia o zhode sa vzťahuje na všetky výrobky vrátane plynových spotrebičov, ktoré sú obsiahnuté v aktuálnom cenníku firmy BSH domáci spotrebiče s. r. o.

## **Kontakt na servis domácich spotrebičov SIEMENS**

### **Dodávateľ:**

BSH domácí spotřebiče s.r.o.- organizačná zložka Bratislava

BSH domácí spotřebiče s.r.o.  
Radlická 350  
158 00 Praha 5

### **Príjem opráv:**

Tel.: +421 244 450 808  
Email: **opravy@bshg.com**

### **Objednávky príslušenstva a náhradných dielov:**

Tel.: +421 244 452 041  
Email: **dily@bshg.com**

### **Zákaznícke poradenstvo:**

Tel.: +421 244 452 041  
Email: **siemens.spotrebice@bshg.com**

Aktuálne informácie o servise nájdete na internetových stránkách

**<http://www.siemens-home.bsh-group.com/sk>.**

Tu máte možnosť si dojednať opravu pomocou online formulára.



