

SIEMENS



KI22LAD30

















Chladnička

<http://www.siemens-home.bsh-group.com/cz>

cz Návod k použití



cz Obsah

 Bezpečnostní pokyny 3	 Alarm11
O návodu k použití 3	Dveřní alarm 11
Nebezpečí výbuchu 3	 Chladicí prostor11
Nebezpečí úrazu elektrickým proudem ... 3	Skladování potravin12
Nebezpečí popálení chladem 3	Zóny v chladicím prostoru12
Nebezpečí úrazu3	Zásuvka na zeleninu s regulátorem vlhkosti12
Nebezpečí - chladicí kapalina 4	 Mrazicí prostor 13
Nevystavujte děti a zranitelné osoby nebezpečí 4	Dvířka mrazicího prostoru 13
Poškození4	Nejvyšší mrazicí kapacita13
Hmotnost4	Nákup mražených potravin 13
 Použití podle určení 5	Plnění zásuvek. 13
 Ochrana životního prostředí 5	Zmrazování čerstvých potravin14
Obalový materiál5	Rozmrazování mražených potravin15
Staré spotřebiče 5	 Odmrazování 15
 Instalace a připojení 5	Chladicí prostor 15
Obsah balení5	Mrazicí prostor 15
Technické údaje 6	 Čištění spotřebiče 16
Montáž spotřebiče 6	Čištění vybavení 16
Hloubka vestavného prostoru6	 Zápach 16
Tipy na úsporu energie7	 Osvětlení 16
Před prvním použitím vašeho spotřebiče8	 Zvuky17
Připojení k elektrické síti 8	Běžné zvuky17
 Seznámení se se spotřebičem9	Zamezení zvuků17
Chladnička..... 9	 Odstraňování drobných závad svépomocí 17
Ovládací panel 9	 Zákaznický servis 18
Vnitřní vybavení 9	Automatické testování spotřebiče 18
 Obsluha spotřebiče10	Objednávka opravy a poradenství při poruchách 18
Zapnutí spotřebiče 10	Záruka18
Vypnutí a odpojení spotřebiče10	
Nastavení teploty 10	
Funkce "Super"11	

Bezpečnostní pokyny

Tento spotřebič je vyroben v souladu s bezpečnostními předpisy pro elektrické spotřebiče a je vybaven funkcí potlačení šumu.

Těsnění chladicího okruhu bylo ověřeno.

O návodu k použití

- Pozorně si přečtěte návod k použití a instalaci spotřebiče. Tento návod obsahuje důležité informace o instalaci, použití a údržbě vašeho spotřebiče.
- Výrobce neodpovídá za škody způsobené neuposlechnutím pokynů a varování obsažených v tomto návodu k použití.
- Veškeré dokumenty si pečlivě uschovejte pro pozdější použití nebo pro případného dalšího majitele.

Nebezpečí výbuchu

- Nikdy nepoužívejte elektrická zařízení uvnitř tohoto spotřebiče (např. ohřívače nebo elektrické výrobky ledu).
- Neskladujte ve spotřebiči žádné výrobky obsahující hořlavé vznětlivé plyny (např. spreje) a žádné výbušné látky.
- Výrobky s vysokým obsahem alkoholu skladujte v dobře uzavřených lahvích ve vzpřímené poloze.

Nebezpečí úrazu elektrickým proudem

Neodborná montáž a neodborné opravy mohou uživatele spotřebiče vystavit nebezpečí.

- Jestliže je síťový kabel poškozen, neprodleně odpojte spotřebič z elektrické sítě.
- Opravy spotřebiče smí být prováděny pouze výrobcem, technikem zákaznického servisu nebo obdobně kvalifikovanou osobou.
- Používejte pouze součástky poskytnuté výrobcem, jenž odpovídá za jejich bezpečnost.
- Používejte pouze prodlužovací kabel zakoupený v zákaznickém servisu.

Nebezpečí popálení chladem

- Zmrazené potraviny nikdy nevkládejte ihned po vyjmutí z mrazicího prostoru do úst.
- Vyhýbejte se delšímu kontaktu vaší pokožky se zmrazenými potravinami, ledem nebo trubkami výparníku.

Nebezpečí úrazu

Nádoby obsahující nápoje sycené oxidem uhličitým mohou prasknout. Do mrazicího prostoru proto neukládejte nádoby obsahující sycené nápoje.

Nebezpečí - chladicí kapalina

Váš spotřebič obsahuje nepatrné množství ekologické, ale hořlavé chladicí kapaliny R600a. Tato kapalina nepoškozuje ozónovou vrstvu a nezvyšuje skleníkový efekt. Unikající chladicí kapalina může poranit oči nebo se může vznítit.

- Chraňte trubky před poškozením.

Jestliže jsou trubky poškozené:

- Oheň a další zdroje možného vznícení nesmějí být v blízkosti spotřebiče.
- Místnost dobře provětrejte.
- Vypněte spotřebič a vytáhněte síťovou zástrčku ze zásuvky.
- Volejte zákaznický servis.

Nevystavujte děti a zranitelné osoby nebezpečí

Hrozí nebezpečí pro:

- děti,
- osoby se sníženými fyzickými, psychickými či senzorickými schopnostmi,
- osoby nedostatečně poučené o bezpečném používání spotřebiče.

Opatření:

- Ujistěte se, že děti a jinak citlivé osoby jsou dostatečně poučeny o možném riziku použití spotřebiče.
- Děti a jinak citlivé osoby smí spotřebič používat pouze pod dohledem zodpovědné osoby.
- Spotřebič nesmí používat děti mladší 8 let.
- Při čištění a údržbě spotřebiče musí být děti pod dohledem.
- Děti si se spotřebičem nesmí hrát.

Nebezpečí udušení

- Jestliže je váš spotřebič opatřen zámkem, uschovávejte klíč mimo dosah dětí.
- Obal a jeho části neponechávejte dětem.

Poškození

Jak zabránit poškození:

- Nestoupejte na podstavec, lišty a dvířka spotřebiče a neopírejte se o ně.
- Umělohmotné části a těsnění dvířek neznečišťujte olejem nebo tukem.
- Spotřebič odpojujte ze sítě vytáhnutím síťové zástrčky - neodpojujte spotřebič za přívodní kabel.

Hmotnost

Vzhledem k váze vašeho spotřebiče s ním při instalaci a přepravě zacházejte opatrně.
→ „Umístění spotřebiče“ na straně 6



Použití podle určení

Používejte spotřebič

- pouze ke chlazení a zmrazování potravin a pro výrobu ledu.
- pouze v domácnosti a domácnosti podobném prostředí.
- pouze v souladu s tímto návodem k použití.

Tento spotřebič je určen k použití v nejvyšší povolené nadmořské výšce 2000 m.



Ochrana životního prostředí

Obalový materiál

Veškerý obalový materiál je ekologický a recyklovatelný:

- Likvidujte obalové materiály ekologickým způsobem.
- O aktuálních způsobech likvidace se, prosím, informujte u svého odborného prodejce nebo na obecním úřadě.

Staré spotřebiče

Ekologickou likvidací se znovu získávají cenné suroviny.



Upozornění Dětem hrozí uvíznutí uvnitř spotřebiče a udušení!

- Chraňte děti před uvíznutím uvnitř spotřebiče tím, že v něm ponecháte police a zásuvky.
- Zabraňte dětem v kontaktu se spotřebičem určeným k likvidaci.

Varování!

Možný únik chladicí kapaliny a škodlivých plynů

Trubky v chladicím okruhu a těsnění chraňte před poškozením.

1. Odpojte síťovou zástrčku.
2. Odstříhnete přívodní kabel.
3. Nechte spotřebič odborně zlikvidovat.



Tento spotřebič je označen v souladu s evropskou směrnicí 2012/19/EU, která se týká

elektrických a elektronických spotřebičů (waste electrical and electronic equipment - WEEE). Tato směrnice udává rámec pro zpětný odběr a recyklaci v celé EU.



Instalace a připojení

Obsah balení

Po vybalení zkontrolujte všechny díly spotřebiče, zda nedošlo během přepravy k jejich poškození.

V případě stížností prosím kontaktujte svého prodejce či zákaznický servis.

→ „Zákaznický servis“ na straně 18

Vaše balení se skládá z následujících částí:

- Nepřenosný spotřebič
- Vnitřní vybavení (v závislosti na modelu)
- Sáček s montážní příručkou
- Návod k použití
- Montážní návod
- Informace o spotřebě energie a hlučnosti

Technické údaje

Informace o chladicí kapalině, objemu a dalších technických specifikacích naleznete na typovém štítku.

Instalace spotřebiče

Umístění spotřebiče

Čím více chladicí kapaliny spotřebič obsahuje, tím větší prostor spotřebič vyžaduje pro své umístění.

Jestliže ze spotřebiče uniká chladicí kapalina, může v nedostatečně prostorných místnostech vytvořit hořlavou směs plynu a vzduchu.

Místnost by měla mít tyto rozměry: 1 m³ na 8 g chladicí kapaliny. Množství chladicí kapaliny obsažené ve vašem spotřebiči zjistíte z typového štítku uvnitř spotřebiče.

Váha spotřebiče může dosáhnout až 65 kg, v závislosti na modelu.

Přípustná pokojová teplota

Přípustná pokojová teplota závisí na klimatické třídě spotřebiče.

Klimatická třída je uvedena na typovém štítku.

→ "Seznámení se se spotřebičem" strana 9

Klimatická třída	Přípustná pokojová teplota
SN	+10 °C ... 32 °C
N	+16 °C ... 32 °C
ST	+16 °C ... 38 °C
T	+16 °C ... 43 °C

Při dodržení přípustné pokojové teploty je spotřebič plně funkční.

Jestliže je spotřebič s klimatickou třídou SN zapojen při nižších pokojových teplotách, nedojde k jeho poškození při teplotách do +5 °C.

Hloubka vestavného prostoru

Doporučená hloubka vestavného prostoru pro tento spotřebič je 56 cm. Jestliže je hloubka vestavného prostoru menší – alespoň 55 cm

– spotřeba energie mírně stoupne.

Tipy na úsporu energie

Pokud budete spotřebič používat v souladu s níže uvedenými pokyny, spotřebuje méně energie.

Upozornění: Rozmístění jednotlivých prvků uvnitř spotřebiče nemá vliv na jeho spotřebu energie.

Instalace spotřebiče

Spotřebič by neměl být vystaven přímému slunečnímu záření.

Při nižší pokojové teplotě spotřebič chladí méně často, spotřebuje tedy méně energie.

Nainstalujte spotřebič co nejdále od tepelných zdrojů jako sporák či topné těleso: 3 cm od elektrických či plynových sporáků a 30 cm od olejových sporáků či sporáků na tuhá paliva.

Upozornění: Je-li umístění vedle tepelného zdroje nevyhnutelné, použijte mezi spotřebičem a tepelným zdrojem vhodnou izolační desku.

Spotřebič umístěte do místnosti s teplotou cca 20 °C.

Použijte hloubku vestavného prostoru o velikosti 56 cm.

Vzduch na zadním panelu spotřebiče se příliš nezahřívá. Jestliže může vzduch proudit ven, spotřebič spotřebuje méně energie.

Varování! Nebezpečí popálení!

Jednotlivé části spotřebiče se během provozu zahřívají. Pokud se dotknete těchto částí, můžete si způsobit popálení.

Nikdy nezakrývejte nebo nezastavujte větrací nebo odvětrávací otvory spotřebiče.

Místnost denně větrejte.

Při použití spotřebiče

Dvířka spotřebiče otevírejte pouze krátce.

Vzduch uvnitř spotřebiče se příliš nezahřívá.

Zakoupené potraviny přepravujte v chladicí tašce a rychle umístěte do spotřebiče.

Spotřebič chladí méně často, spotřebuje tedy méně energie.

Před vložením do spotřebiče nechte teplé pokrmy a nápoje vychladnout.

Zmrazené potraviny rozmrazujte v chladícím prostoru, využijete tak jejich nízkou teplotu.

Vždy ponechte určitý prostor mezi potravinami a zadní stěnou spotřebiče.

Vzduch může volně cirkulovat a uvnitř spotřebiče se udržuje stále stejná vlhkost. Spotřebič chladí méně často, spotřebuje tedy méně energie.

Potraviny balte vzduchotěsně.

Jednou ročně vysajte zadní část spotřebiče pomocí vysavače.

Vzduch na zadním panelu spotřebiče se příliš nezahřívá. Jestliže může vzduch proudit ven, spotřebič spotřebuje méně energie.

Nikdy nezakrývejte nebo nezastavujte větrací nebo odvětrávací otvory spotřebiče.

Při použití spotřebiče

Mrazicí prostor pravidelně odmrazujte.

V mrazicím prostoru se vytvoří vrstva námrazy, čímž se zhorší stav mražených potravin a zvýší se spotřeba energie.

Dvířka mrazicího prostoru řádně zavřete.

Mrazicí prostor bude pokrytý silnou vrstvou ledu. Pokud bude spotřebič více zatížen, zvýší se jeho spotřeba energie.

Před prvním použitím vašeho spotřebiče

1. Odstraňte ze spotřebiče veškeré leťáky, lepicí pásku a ochrannou fólii.
2. Očistěte spotřebič.
→ "Čištění spotřebiče" na straně 16

Připojení k elektrické síti

Varování!

Nepřipojujte spotřebič k elektrickým úsporným zásuvkám.

Upozornění: Spotřebič lze připojit k síťovému měniči a k ostrovnímu měniči. Síťové měniče se používají pro fotovoltaické systémy napojené přímo na národní rozvodnou síť. Ostrovní měniče musí být používány v izolovaných programech. Izolované programy jsou například na lodích nebo v horských chatách, které nejsou přímo napojeny na národní rozvodnou síť.

1. Po instalaci spotřebiče vyčkejte 1 hodinu, teprve poté jej připojte k síti, čímž zabráníte poškození kompresoru.

2. Připojte spotřebič k síti přes předpisově instalovanou zásuvku. Zásuvka musí splňovat následující parametry:

Napětí	220 V ... 240 V
Frekvence	50 Hz
Pojistka	10 A ... 16 A

Mimo Evropu: Zkontrolujte, zda uváděné napětí a druh proudu jsou totožné s hodnotami vaší elektrické sítě.

Specifikace spotřebiče jsou uvedeny na typovém štítku.

→ "Seznámení se se spotřebičem" na straně 9

3. Připojte spotřebič k zásuvce umístěné v jeho blízkosti. Zásuvka musí být volně přístupná i po instalaci spotřebiče.



Seznámení se se spotřebičem

Najděte si poslední strany v návodu se schématy. Spotřebič se může od schématu lišit v závislosti na jeho vlastnostech a funkcích.

Chladnička

→ Obr. **1**

* Pouze některé modely

- A Mrazicí prostor
- B Chladicí prostor pro čerstvé potraviny
- 1...5 Ukazatele
- 6 Osvětlení
- 7* Variabilní police
- 8 Zásuvka na zeleninu s regulátorem vlhkosti
- 9 Typový štítek
- 10 Příhrádka na máslo a sýr
- 11* Odkládací příhrádka Vario
- 12 Příhrádka na velké lahve

Ovládací panel

→ Obr. **2**

- 1 Tlačítko **ⓘ**
Zapne/vypne spotřebič.
- 2 Tlačítko **super**
Zapne a vypne funkci super.
- 3 Tlačítko **+ / -**
Nastaví teplotu.

- 4 Ukazatel teploty v chladicím prostoru
Zobrazuje nastavenou teplotu v °C.

- 5 Tlačítko **alarm**
Vypne zvukový signál.

Vnitřní vybavení

Police

→ Obr. **3**

Police můžete libovolně rozmístit:

- Vysuňte polici a vyjměte ji.

Police Vario

→ Obr. **4**

Můžete na ní skladovat vyšší předměty (např. plechovky nebo lahve):

- Vyjměte přední díl police a vtačte jej pod zadní díl.

Variabilní police

→ Obr. **5**

Získáte lepší přehled:

- Vysuňte polici.

Polici můžete zcela vyjmout:

1. Stiskněte a držte obě tlačítka pod policí.
2. Vysuňte polici níže a otočte ji na bok.

Zásuvka

→ Obr. **6**

Zásuvku můžete vyjmout:

- Vysuňte zásuvku, nadzdvihněte její přední část a vyjměte ji.

CZ Použití spotřebiče

Příhrádka ve dvířkách

→ Obr. **7**

Příhrádku ve dvířkách můžete vyjmout:

- Nadzdvihněte příhrádku a vyjměte ji.

Odkládací příhrádka Vario

→ Obr. **8**

Ve spodní části dvířek můžete skladovat větší lahve:

- Posuňte odkládací příhrádku napravo nebo nalevo.

Držák na lahve

→ Obr. **9**

Při otevírání a zavírání dvířek:

- Držák zabraňuje převrnutí lahví.



Obsluha spotřebiče

Zapnutí spotřebiče

1. Stiskněte tlačítko **Ⓜ**. Spotřebič se začne ochlazovat.
2. Nastavte požadovanou teplotu.
→ „Nastavení teploty“ na straně 10

Rady k provozu

- Po zapnutí spotřebiče může trvat až několik hodin, než bude dosaženo požadované teploty. Před dosažením nastavené teploty nevkládejte do spotřebiče žádné potraviny.
- Boční strany spotřebiče se částečně mírně zahřívají. Zamezí se tak srážení vlhkosti v oblasti těsnění dvířek.

Vypnutí a odpojení spotřebiče

Vypnutí spotřebiče

- Stiskněte tlačítko **Ⓜ**. Spotřebič se již neochlazuje.

Odpojení spotřebiče

Jestliže spotřebič po delší dobu nepoužíváte:

1. Stiskněte tlačítko **Ⓜ**. Spotřebič se již neochlazuje.
2. Vytáhněte síťovou zástrčku a vypněte pojistku.
3. Očistěte spotřebič.
4. Ponechte dvířka spotřebiče otevřená.

Nastavení teploty

Doporučená teplota

Chladicí prostor + 4 °C

Chladicí prostor

- Tiskněte několikrát tlačítko **+ / -**, dokud se na displeji nezobrazí požadovaná teplota.

Mrazicí prostor

Teplota chladicího prostoru ovlivní teplotu v mrazicím prostoru. Teplotu v mrazicím prostoru změňte tím, že přenastavíte teplotu v chladicím prostoru. Je-li teplota v chladicím prostoru vyšší, zvýší se tím i teplota v mrazicím prostoru.

Monitor teploty - „OK“ nálepka

(pouze některé modely)

Pokud teplota chladicího prostoru dosáhne +4 °C nebo méně, můžete pro ověření použít monitor teploty, nálepku **OK**.

Jestliže nálepka neukazuje **OK**, pozvolna snižujte teplotu.

Při uvedení spotřebiče do provozu, může trvat až 12 hodin, než je dosaženo zvolené teploty.

Správné nastavení



Funkce „Super“

Po spuštění funkce „super“ se mrazicí a chladicí prostory začnou ochlazovat.

Spustíte funkci „super“ například k těmto účelům:

- pro úplné a co nejrychlejší zmrazení potravin
- 4 až 6 hodin před tím, než budete zmrazovat potraviny o váze 2 kg a více
- pro využití nejvyšší mrazicí kapacity
→ *„Nejvyšší mrazicí kapacita“ na straně 13*

Upozornění: Při spuštění funkce „super“ může být spotřebič hlučnější.

Přibližně po 1 ½ dnech se spotřebič přepne do běžného provozu.

Zapínání a vypínání funkce „super“:

- Stiskněte tlačítko „**super**“.

Uvedení do provozu je indikováno rozsvícením tlačítka.



Alarm

Dveřní alarm

Dveřní alarm (nepřetržitý zvuk) se zapne, jakmile jsou dvířka spotřebiče otevřená déle než dvě minuty.

- Zavřete dvířka nebo stiskněte tlačítko **alarm**.
Zvukový signál se vypne.



Chladicí prostor

Chladicí prostor je vhodný pro skladování masa, uzenin, ryb, mléčných výrobků, vajíček, hotových pokrmů a sladkého pečiva.

Teplota prostoru může být nastavena na teplotu +2 °C ... + 8 °C.

Chladicí prostor lze také využít ke skladování netrvanlivých potravin na krátkou až středně dlouhou dobu. Čím nižší je zvolená teplota, tím pomalejší je enzymatický a chemický proces a množení škodlivých bakterií.

Teplota + 4 °C a nižší zajišťuje optimální čerstvost a nezávadnost skladovaných potravin.

Skladování potravin

- Skladujte čerstvé potraviny. Jejich kvalita a čerstvost tak vydrží déle.
- V případě hotových pokrmů či zavařenin ve sklenicích nepřesáhněte doporučené datum spotřeby a datum trvanlivosti stanovené výrobcem.
- Pro uchování aroma, barvy a čerstvosti vložte potraviny před umístěním do spotřebiče do obalu či je zakryjte. Zamezíte tak přenosu vůní a změně zabarvení umělohmotných dílů spotřebiče.
- Před uložením potravin do chladicího prostoru spotřebiče vyčkejte, dokud zcela nevychladnou.

Chladicí zóny v chladicím prostoru

Vzduch v chladničce cirkuluje a vytváří tak v tomto prostoru různé chladicí zóny.

Nejchladnější zóna

Nejchladnější zóna je mezi šipkou vyraženou na straně spotřebiče a policí pod ní.

→ Obr. 10

Upozornění: V nejchladnější zóně skladujte netrvanlivé potraviny (např. ryby, uzeniny, maso).

Nejteplejší zóna

Nejteplejší zónou je horní část dvířek.

Upozornění: V nejteplejší zóně skladujte např. tvrdé sýry a máslo. Sýr bude moci uvolňovat svou chuť a vůni, máslo budete moci snadno rozetřít.

Zásuvka na zeleninu s regulátorem vlhkosti

→ Obr. 11

Zásuvka na zeleninu je nejlepším prostorem pro skladování ovoce a zeleniny. Vlhkost vzduchu v zásuvce na zeleninu lze nastavit pomocí regulátoru vlhkosti a speciálního těsnění. Umožní vám to skladování čerstvého ovoce a zeleniny až po dvakrát delší dobu než při běžném skladování.

Vlhkost vzduchu v zásuvce na zeleninu lze nastavit podle typu a množství skladovaných potravin:

- Spíše ovoce a jeho velké množství - nižší vlhkost vzduchu
- Spíše zelenina a její smíšené skladování nebo menší množství - nastavte vyšší vlhkost vzduchu

Upozornění

- Ovoce citlivé na chlad (např. ananas, banán, papája a citrusové plody) a zelenina citlivá na chlad (např. lilek, okurka, cuketa, paprika, rajčata a brambory) by měly být skladovány mimo chladničku při teplotě cca +8 °C - +12 °C, ochrání se tak jejich kvalita, chuť a vůně.
- V závislosti na druhu potravin a jejich množství se může v zásuvce na zeleninu srážet pára. Sraženou páru můžete otřít suchým hadříkem a pomocí regulátoru vlhkosti můžete upravit vlhkost uvnitř zásuvky na zeleninu.



Mrazicí prostor

Mrazicí prostor je vhodný ke:

- skladování zmrazených potravin
- vyrábění ledových kostek
- zmrazování potravin

Teplota v mrazicím prostoru závisí na teplotě chladicího prostoru.

Mrazicí prostor může být použit ke dlouhodobému skladování netrvanlivých potravin, aniž by ztrácely na kvalitě, jelikož nízká teplota zpomaluje nebo zcela zastaví proces kažení potravin. Vzhled, chuť, vůně i cenné složky potravin jsou zachovány.

Doba mezi ukládáním čerstvých potravin do mrazicího prostoru a mezi dobou, kdy zcela zamrznou, záleží na následujících faktorech:

- nastavená teplota
- druh potravin
- množství potravin v mrazicím prostoru
- množství a druh skladování

Dvířka mrazicího prostoru

→ Obr. 13

Dodržujte následující body:

- Pozice úchytky ukazuje, zda jsou dvířka mrazicího prostoru správně zavřené.
- Zavření dvířek mrazicího prostoru je slyšitelné.
- Když jsou dvířka mrazicího prostoru otevřená, mražené potraviny se začínají rozmrazovat. Mrazicí prostor bude pokryt silnou vrstvou ledu.

Nejvyšší mrazicí kapacita

Nejvyšší mrazicí kapacita ukazuje množství potravin, které lze zmrazit během 24 hodin.

Informace o nejvyšší mrazicí kapacitě jsou uvedeny na typovém štítku.

Předpoklady pro využití nejvyšší mrazicí kapacity

1. Před umístěním čerstvých potravin do mrazicího prostoru: Spustíte funkci „super“.
 - „Funkce super“ na straně 11
2. Umístěte čerstvé potraviny co nejbližší k postranním částem mrazicího prostoru.

Nákup mražených potravin

- Ujistěte se, že obal není poškozen.
- Nepřekročíte doporučené datum spotřeby.
- Teplota mrazáku v supermarketu musí být -18 °C nebo nižší.
- Je-li to možné, přesuňte mražené potraviny v chladicí tašce co nejdříve do mrazicího prostoru.

Plnění zásuvek

- Rozložte potraviny do mrazicího prostoru široko od sebe.
- Potraviny, které chcete zmrazit, nepokládejte na již zmražené potraviny. Je-li to nutné, změňte rozmístění potravin v mrazicím prostoru.

Zmrazování čerstvých potravin

Zmrazujte pouze čerstvé potraviny.

Potraviny, které jsou vařené, smažené či pečené jsou vhodnější ke zmrazování než potraviny syrové.

Před zmrazováním potravin je ošetřete tak, aby si zachovaly své nutriční hodnoty a co nejlepší chuť, vůni a barvu:

- Zeleninu omyjte, nakrájejte, blanšírujte.
- Ovoce omyjte, vypeckujte či oloupejte, přidejte cukr či roztok kyseliny askorbové.

Informace o těchto postupech lze zjistit z příslušné literatury.

Vhodné ke zmrazování

- pečivo
- ryby a mořské plody
- maso
- drůbež a zvěřina
- zelenina, ovoce a bylinky
- vejce bez skořápek
- mléčné výrobky, např. sýr, máslo a tvaroh
- hotové pokrmy a zbylé pokrmy, např. polévky, dušená jídla, vařené maso a ryby, pokrmy z brambor, nákypy a dezerty

Nevhodné ke zmrazování

- druhy zeleniny, které se obvykle jedí syrové, např. salát či ředkvičky
- celá či vařená vejce
- hroznové víno
- celá jablka, hrušky a broskve
- jogurty, zákysy, zakysaná smetana, čerstvá smetana a majonéza

Balení mražených potravin

Správný typ obalu a výběr materiálu jsou rozhodujícími faktory v udržení kvality výrobku a v zamezení tvorby skvrn z mrazu.

1. Potraviny uložte do obalu.
2. Vytlačte vzduch.
3. Obal těsně uzavřete, zabráníte tak ztrátě aroma a vysušení potravin.
4. Na obal napište obsah balíčku a datum zmrazení.

Vhodný obalový materiál:

- umělohmotné fólie
- polyetylénové fólie
- alobal
- mrazicí dózy

Materiál pro uzavírání obalů:

- pryžové kroužky
- umělohmotné sponky
- lepicí pásy odolné proti chladu

Nevhodný obalový materiál:

- balicí papír
- pečicí papír
- celofán
- odpadkové pytle a použité nákupní tašky

Životnost mražených potravin při teplotě -18°C

Ryby, klobásy, hotová jídla a koláče a pečivo	až 6 měsíců
Maso, drůbež	až 8 měsíců
Ovoce, zelenina	až 12 měsíců

Rozmrazování mražených potravin

Rozmrazování musí být přizpůsobeno potravinám a snaže zachovat co nejvyšší kvalitu výrobků.

Rozmrazování:

- v chladicím prostoru (obzvláště vhodné pro živočišné produkty jako například ryby, maso, sýr, tvaroh)
- při pokojové teplotě (chléb)
- v mikrovlnné troubě (potraviny určené pro okamžitou konzumaci nebo okamžitou úpravu)
- v troubě/na sporáku (potraviny určené pro okamžitou konzumaci nebo okamžitou úpravu)

Varování!

Rozmražené nebo rozmrazující se potraviny znovu nezmrazujte. Můžete znovu zmrazit pouze potraviny, pokud se jedná o hotové pokrmy (vařené či smažené).

Mražené potraviny již nemohou být skladovány po tu nejdelší možnou dobu.



Odmrazování

Chladicí prostor

Zatímco je chladicí prostor v provozu, na zadní stěně spotřebiče se vytvářejí kapky zkondenzované vody nebo námrazy. Je to z funkčních důvodů. Kapky zkondenzované vody nebo námrazu není třeba otírat. Zadní část spotřebiče se automaticky odmrazuje. Kondenzát odtéče do kondenzačního kanálku. → Obr. 12
Zkondenzovaná voda odtéče z kondenzačního kanálku do výparníku, odkud se vypaří.

Upozornění: Udržujte kondenzační a odpadní kanálek v čistotě, aby zkondenzovaná voda mohla odtékat a nešířila nežádoucí zápach.

Mrazicí prostor

Mrazicí prostor se automaticky neodmrazuje, jelikož by tím došlo k rozmrazování potravin. V mrazicím prostoru se vytvoří vrstva námrazy, čímž se zhorší stav mražených potravin a zvýší se spotřeba energie.

- Námrazu pravidelně odstraňujte!

Upozornění!

Trubky v chladicím okruhu se nesmí poškodit.

Unikající chladicí kapalina může poranit oči nebo se může vznítit.

- Vrstvu ledu nebo námrazu neodstraňujte nožem nebo jiným ostrým předmětem.

Postupujte následovně:

1. Spustíte funkci „super“ přibližně 4 hodiny před odmrazováním. Potraviny tak dosáhnou velmi nízkých teplot a mohou být skladovány delší dobu v pokojové teplotě.
2. Vyměňte mražené potraviny a umístěte je dočasně na chladné místo.
3. Vypněte spotřebič.
4. Vytáhněte síťovou zástrčku a vypněte pojistku.
5. Pro urychlení odmražení: umístěte na podložku do mrazicího prostoru hrnec s horkou vodou.
6. Sraženou páru otřete hadříkem nebo houbičkou.
7. Vytřete mrazicí prostor dosucha.
8. Zapněte spotřebič.
9. Vložte zmražené potraviny zpět do spotřebiče.



Čištění spotřebiče

Varování!

Zacházejte se spotřebičem tak, abyste nepoškodili samotný spotřebič ani jeho součásti.

- Nepoužívejte žádné čisticí prostředky obsahující písek, chlor ani čisticí prostředky a ředidla obsahující kyseliny.
- Nepoužívejte žádné drátěné či brusné čisticí houbičky. Kovový povrch by tak mohl začít rezivět.
- Poličky ani zásuvky nikdy nemyjte v myčce nádobí. Tyto díly by se mohly zdeformovat.

Postupujte následovně:

1. Vypněte spotřebič.
2. Vytáhněte síťovou zástrčku a vypněte pojistku.
3. Vyjměte potraviny a umístěte je na chladné místo. Je-li to možné, umístěte na potraviny ledový sáček.
4. Vyčkejte, až případná vrstva námrazy z chladičoho prostoru roztaje.
5. Poté otřete povrch měkkým hadříkem a vlažnou vodou s trochou prostředku na mytí s neutrálním pH.

Varování!

Voda při oplachování nesmí vtéct do osvětlení přes odpadní kanálek do výparníku.

6. Otřete těsnění dvířek čistou vodou a osušte je důkladně hadříkem.
7. Spotřebič znovu zapněte a vložte do něj potraviny.

Čištění vybavení

Před čištěním spotřebiče rozeberte jeho součásti.

→ "Vnitřní vybavení" na straně 9

Kondenzační kanálek

→ Obr. 12

Udržujte kondenzační a odpadní kanálek v čistotě pomocí vatové tyčinky nebo podobného nástroje, aby zkondenzovaná voda mohla odtékat.

Skleněné police nad zásuvkou na zeleninu → Obr. 14

1. Vysuňte zásuvku na zeleninu.
2. Vyjměte polici a rozložte ji, aby ji bylo možné očistit.



Zápach

Jestliže se ve vašem spotřebiči objeví nepříjemný zápach:

1. Spotřebič vypněte stisknutím tlačítka ①.
2. Vyjměte ze spotřebiče veškeré potraviny.
3. Vyčistěte vnitřní prostory → "Čištění spotřebiče" na straně 16
4. Omyjte veškerý obalový materiál.
5. Silně vonící potraviny neprodyšně utěsněte, aby se nežádoucí zápach nevytvářel.
6. Spotřebič znovu zapněte.
7. Vložte potraviny zpět do spotřebiče.
8. Zkontrolujte, zda se po 24 hodinách zápach stále vytváří.



Osvětlení

Váš spotřebič je vybaven bezúdržbovým LED osvětlením. Toto osvětlení smí opravovat pouze technik zákaznického servisu.

Zvuky

Běžné zvuky

Hučení: Motor běží, např. chladicí jednotka, ventilátor.

Bublání, bzučení nebo syčení: Chladicí kapalina protéká trubkami.

Cvakání: Motor se zapíná nebo vypíná.

Praskání: Dochází k úspěšnému automatickému odmrazování.

Zamezení zvuků

Spotřebič nestojí rovně: Vyrovnajte spotřebič pomocí vodováhy. Použijte k tomu například podložku.

Příhrádky, police nebo skladovací plochy se chvějí nebo jsou vzpříčené: Zkontrolujte vyjímatelné části a případně je znovu nasadte.

Lahve nebo nádoby se dotýkají: Odsuňte lahve nebo nádoby mírně od sebe.

Odstraňování drobných závad svépomocí

Ještě než zavoláte zákaznický servis, ověřte si, zda na základě následujících pokynů neodstraníte závadu sami.

Teplota se značně odchyluje od nastavení.

Spotřebič na 5 minut vypněte.
→ "Vypnutí a odpojení spotřebiče" na straně 10
Pokud je teplota příliš vysoká, zkontrolujte po několika hodinách, zda nedošlo ke zlepšení. Pokud je teplota příliš nízká, zkontrolujte ji druhý den znovu.

Nefunguje vnitřní osvětlení.

Síťová zástrčka není správně zastrčena v zásuvce.

Připojte síťovou zástrčku.

Vyskočila pojistka.

Zkontrolujte pojistky.

Nefunguje připojení k síti.

Zkontrolujte, zda je spotřebič v zásuvce.

Na ukazateli teploty se zobrazuje "E...".

Elektronika zaznamenala chybu.

Zavolejte zákaznický servis.

→ "Zákaznický servis" na straně 18

Spotřebič se neochlazuje, vnitřní osvětlení však svítí.

Je zapnuta demo verze.

Zapněte automatické testování spotřebiče.

→ "Automatické testování" na straně 18

Jakmile program skončí, spotřebič se přepne do běžného provozu.



Zákaznický servis

Jestliže nebudete schopni opravit záadu svépomocí, kontaktujte prosím náš zákaznický servis. Vždy najdeme nejvhodnější řešení tak, aby nebylo třeba zbytečně posílat k vám domů techniky.

Telefonní číslo zákaznického servisu najdete na zadní straně tohoto návodu k použití.

Při vyžádání servisní služby uveďte prosím označení spotřebiče (č. E) a výrobní číslo (č. FD) spotřebiče. Tyto údaje naleznete na typovém štítku.

Důvěřujte odborným znalostem výrobce. Tak si můžete být jisti, že vaše oprava bude provedena školenými servisními technikami, kteří s sebou vozí originální náhradní díly právě pro vaše domácí spotřebiče.

Automatické testování spotřebiče

Váš spotřebič obsahuje testovací program, pomocí něhož se zobrazí chyba, kterou vám zákaznický servis pomůže opravit.

1. Vypněte spotřebič a vyčkejte 5 minut.
2. Zapněte spotřebič.
3. Během prvních 10 sekund po zapnutí spotřebiče stiskněte a držte tlačítko **super** po dobu 3-5 sekund.
Program se spustí. Zatímco běží automatické testování, zazní dlouhý zvukový signál.

- Pokud po ukončení automatického testování zazní 2 zvukové signály a zobrazí se nastavená teplota, váš spotřebič je v pořádku.
- Pokud po ukončení automatického testování zazní 5 zvukových signálů a ukazatel **super** bliká déle než 10 sekund, informujte o tom zákaznický servis.

Po skončení programu se spotřebič přepne do běžného provozu.

Objednávka opravy a poradenství při poruchách

Kontaktní údaje na zákaznický servis najdete na konci tohoto návodu.

Záruka

Podrobné informace o záruční době a záručních podmínkách ve vaší zemi jsou dostupné v našem autorizovaném servisu, u vašeho prodejce nebo na našich webových stránkách.

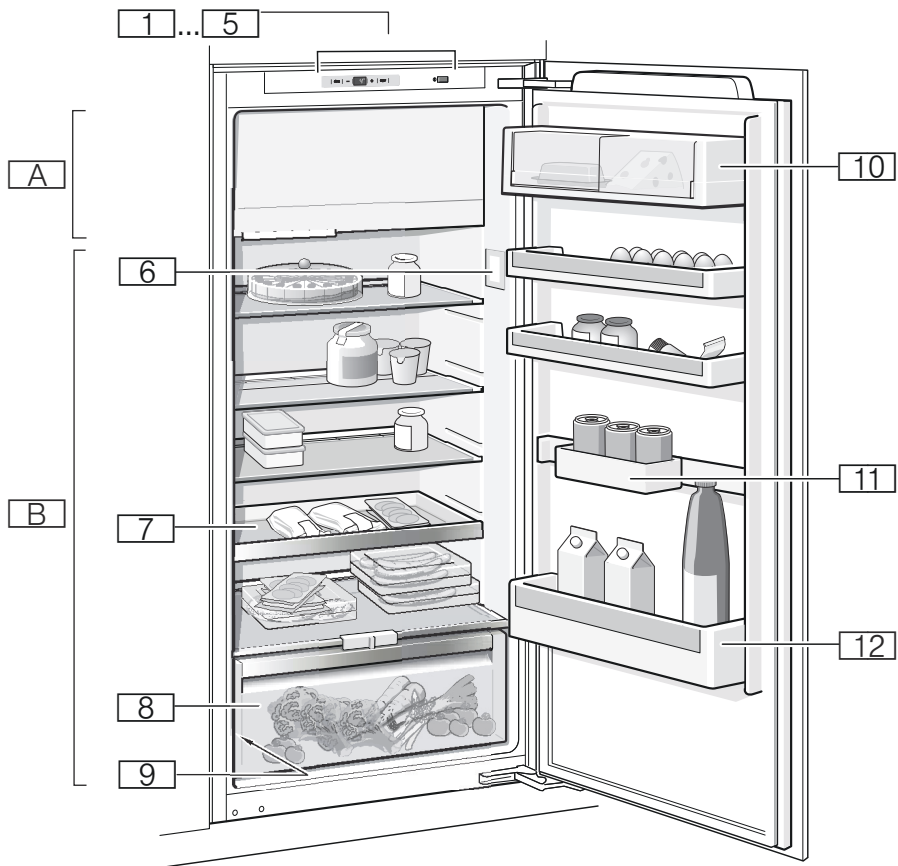

1

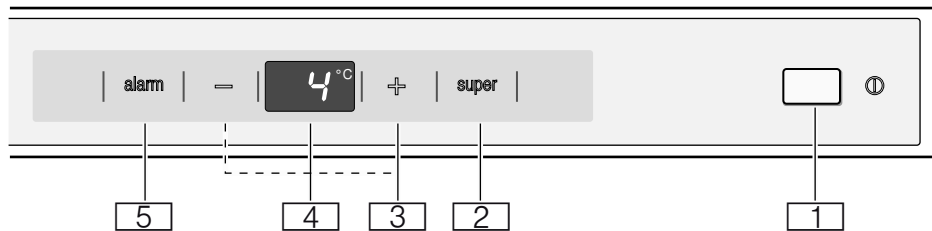

2

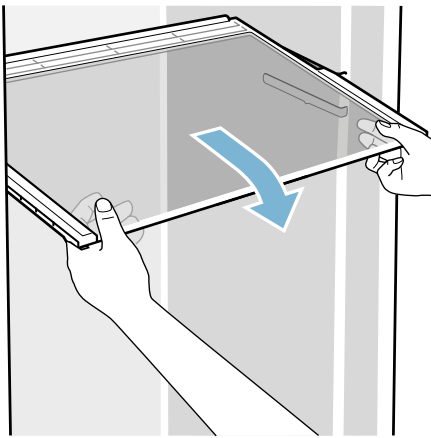

3

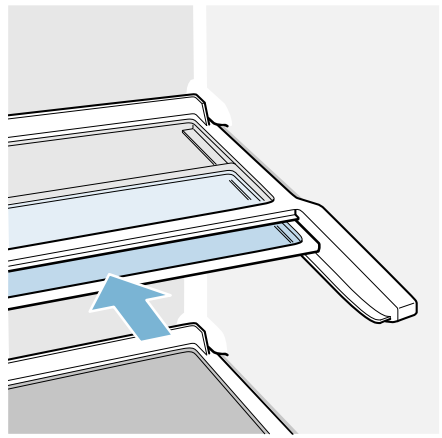

4

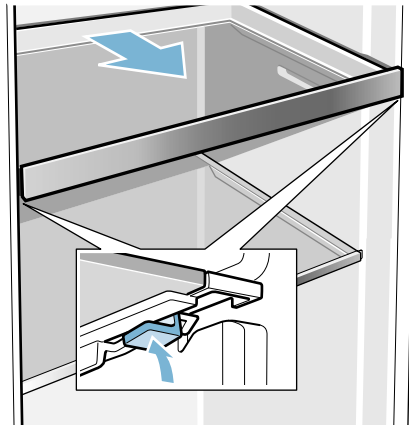

5

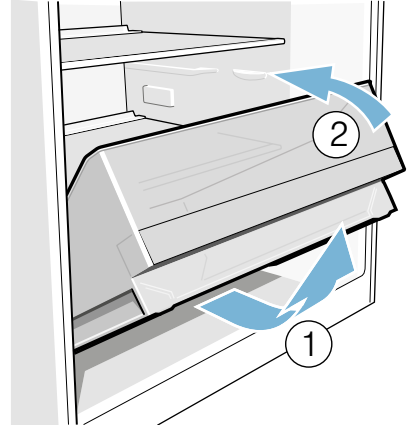

6

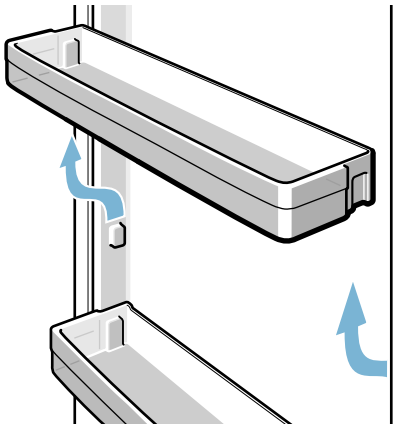

7

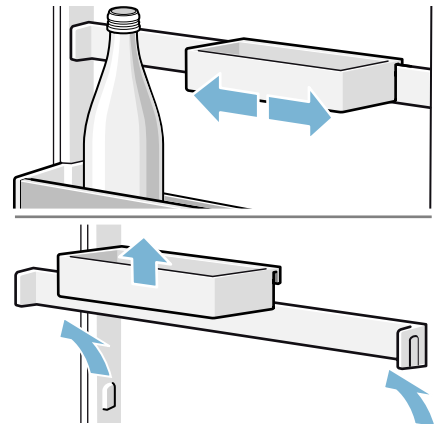

8

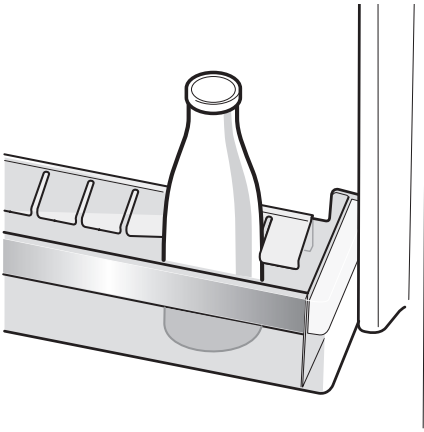

9

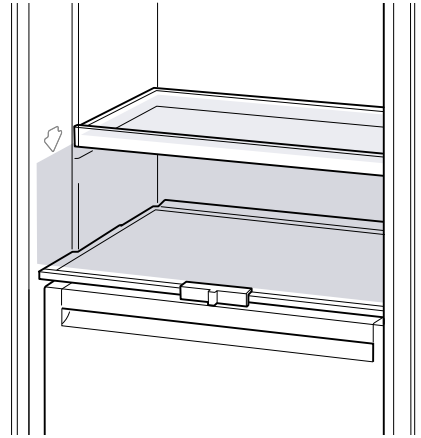

10

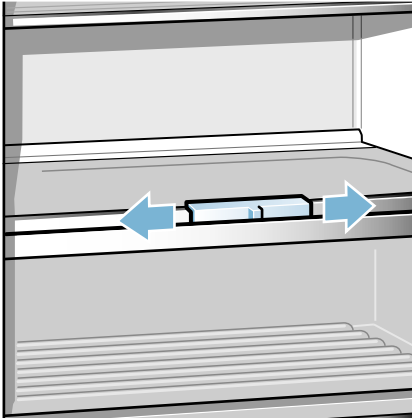

11

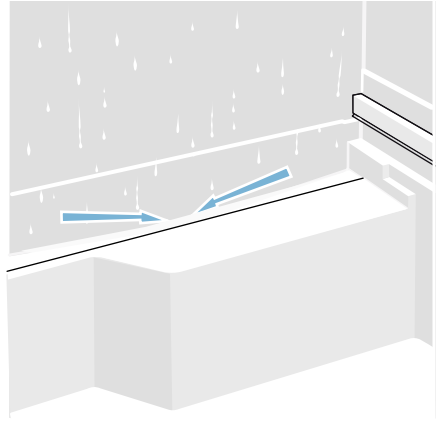

12

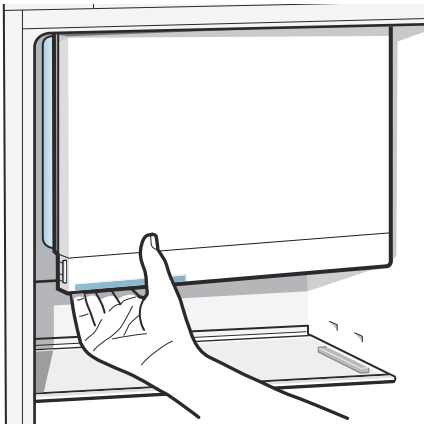

13

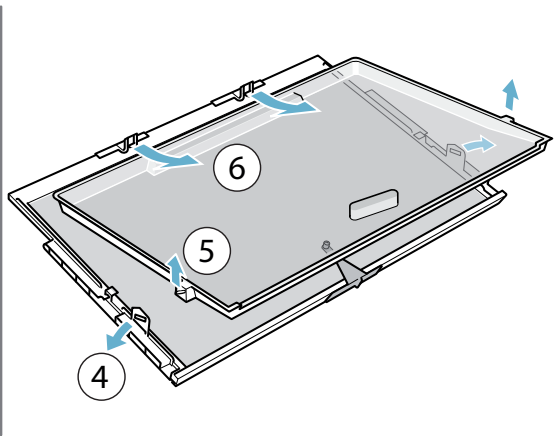
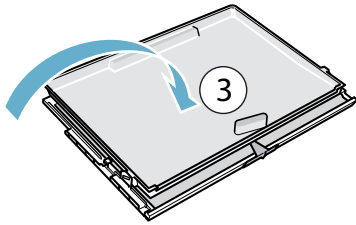
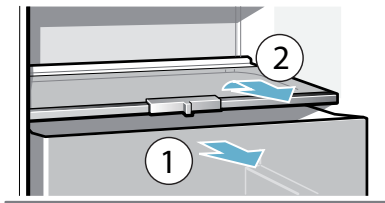

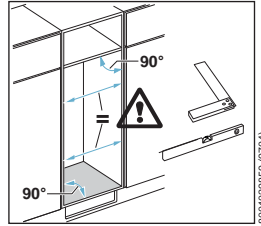
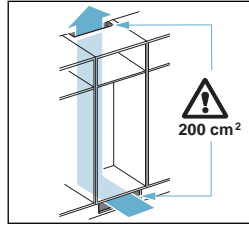
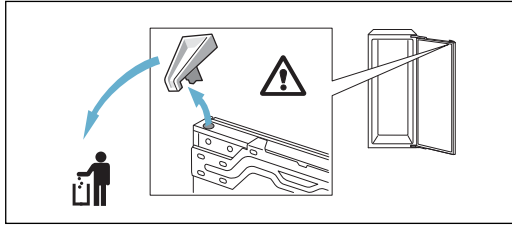
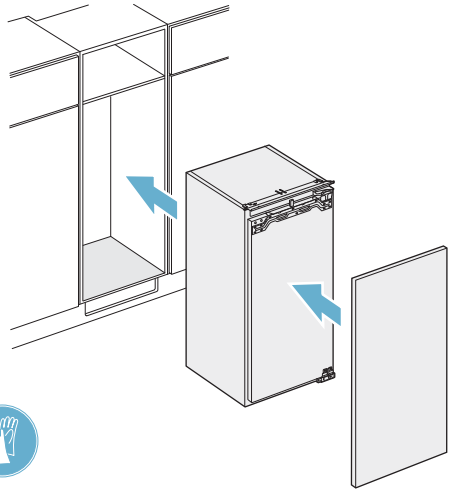
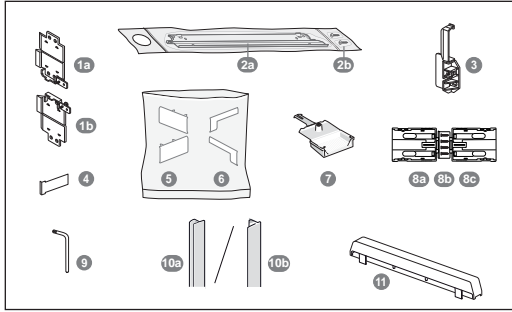
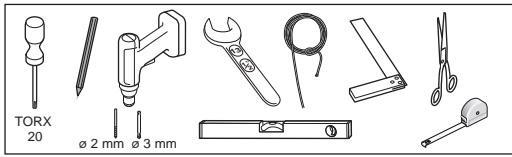

800 102 985 9 (8704)

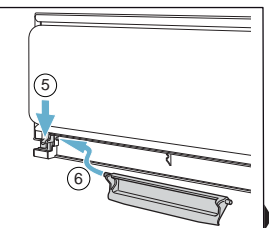
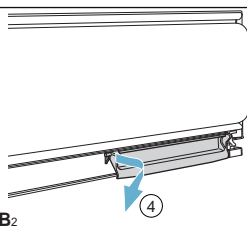
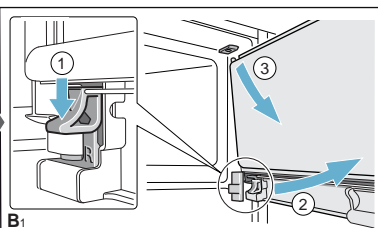
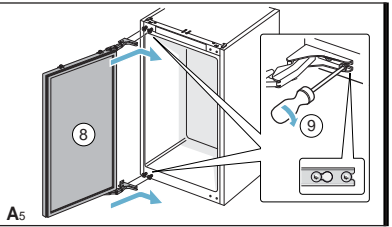
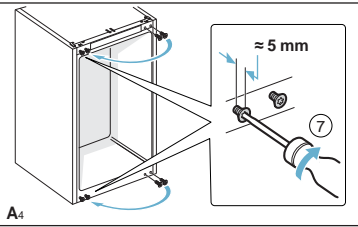
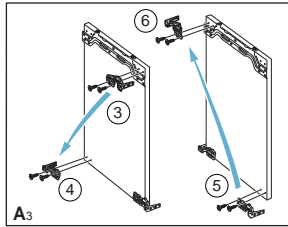
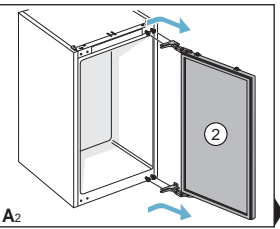
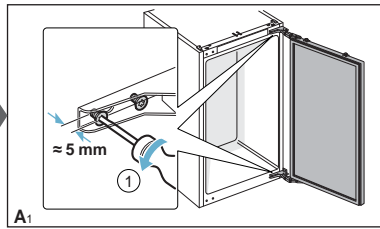
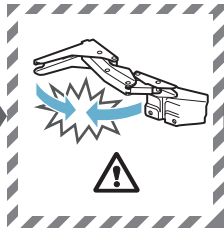
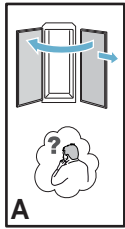

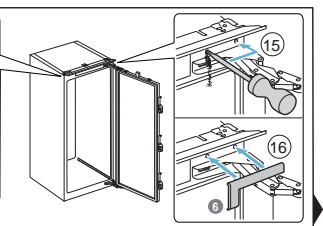
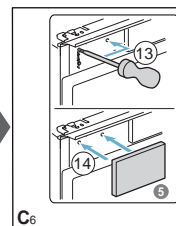
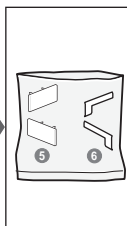
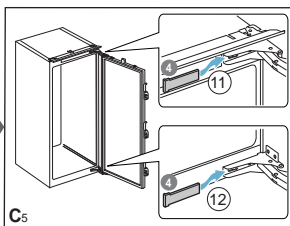
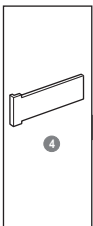
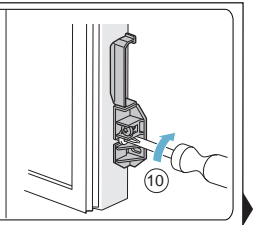
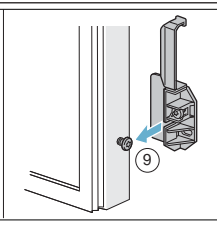
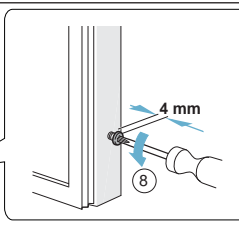
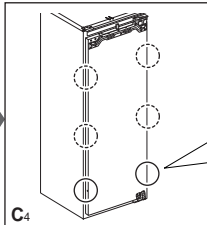
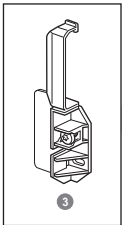
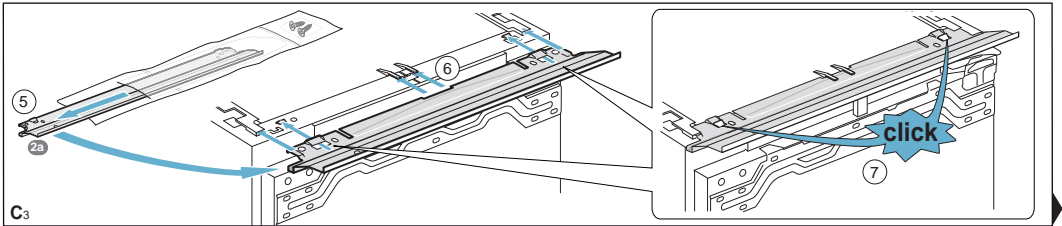
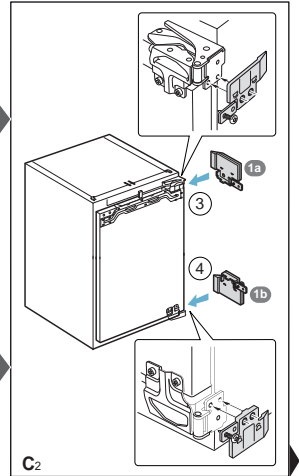
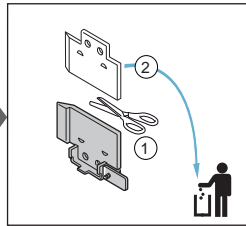
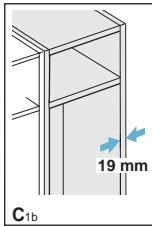
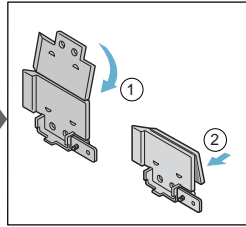
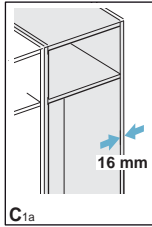
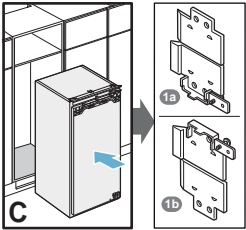
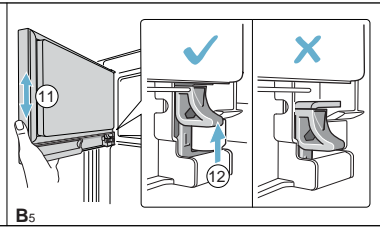
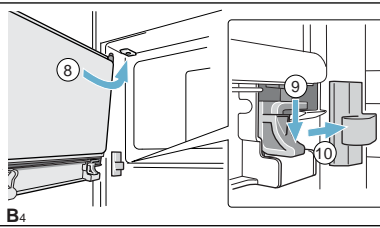
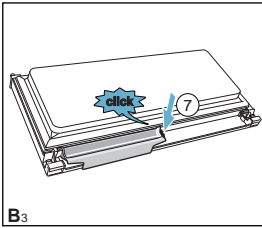

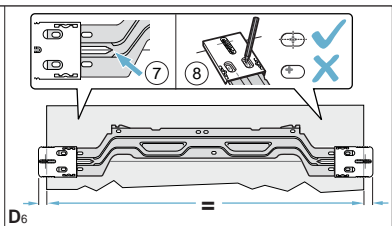
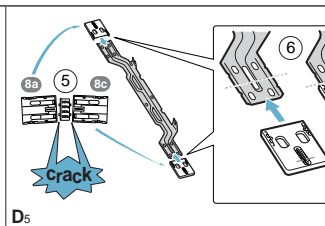
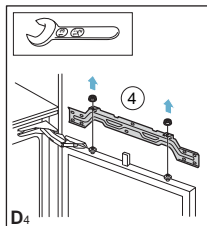
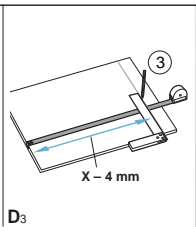
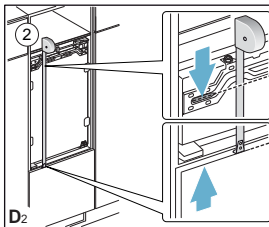
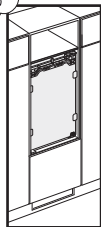
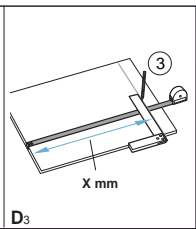
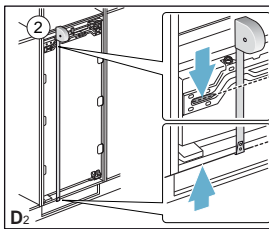
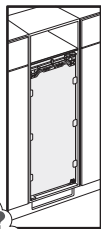
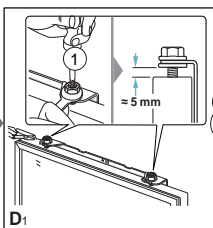
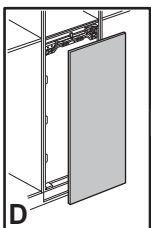
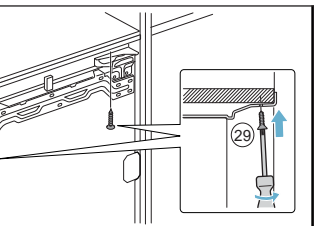
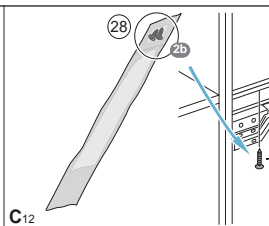
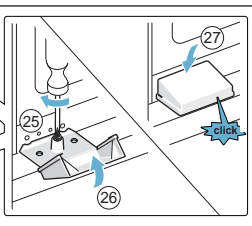
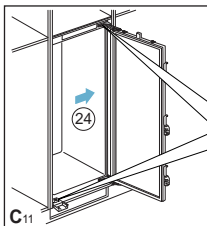
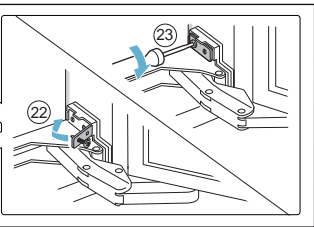
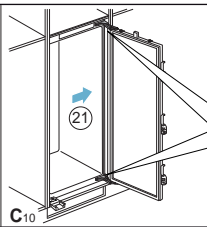
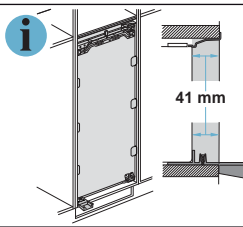
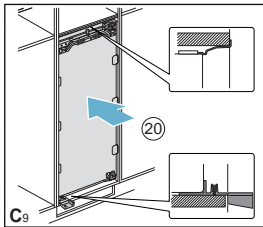
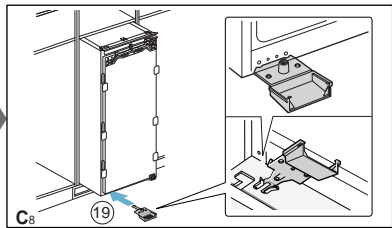
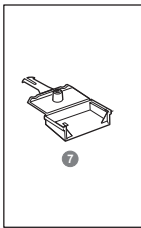
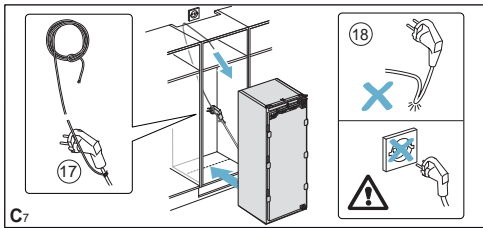

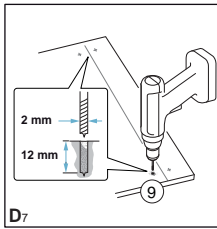

D7

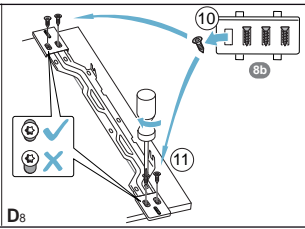

D8

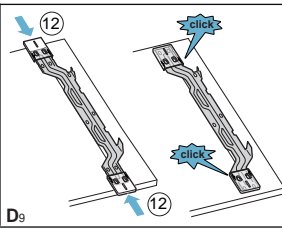

D9

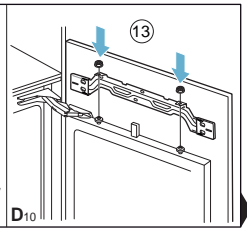

D10

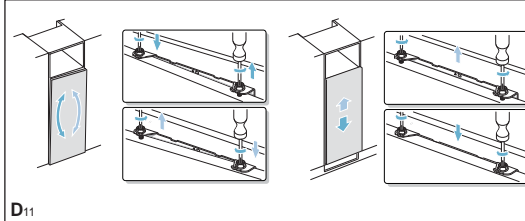

D11

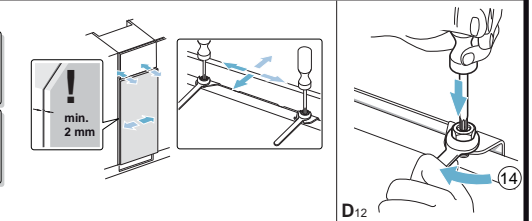

D12

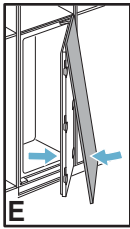

E

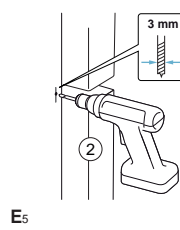
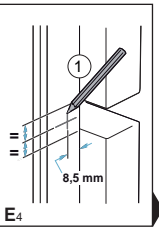
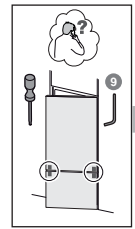
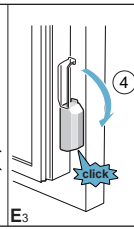
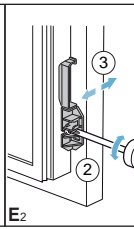
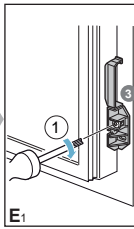
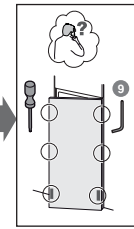

E7

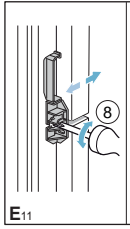
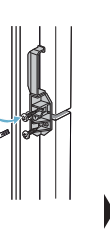
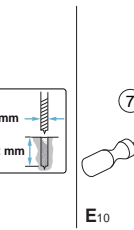
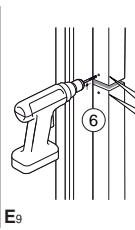
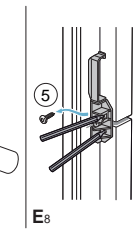
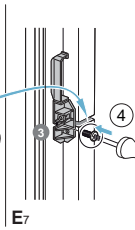
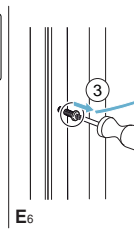

F1

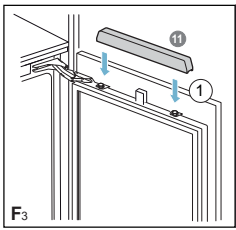
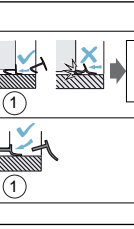
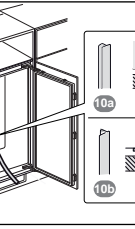
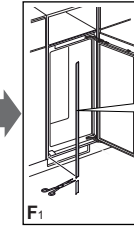
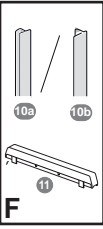
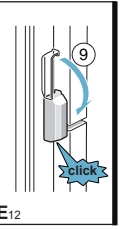

G

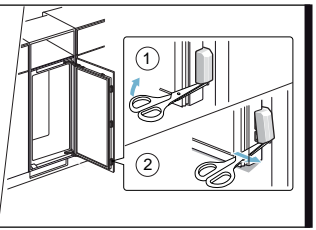
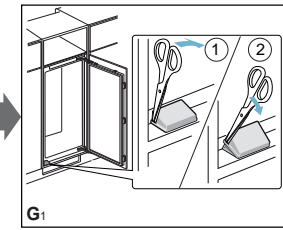
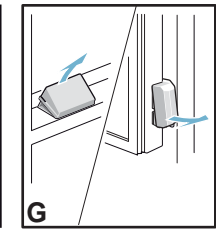

Záruční podmínky

společnosti BSH domácí spotřebiče s.r.o.

1. Záruka

Na tento výrobek je v souladu § 2113 a násl. zákona č. 89/2012 Sb., občanský zákoník, v platném znění, poskytována **záruka za jakost 24 měsíců** (dále jen „záruka“), která běží zpravidla od odevzdání výrobku zákazníkovi. Pokud byla sjednána delší záruka, řídí se tato speciálními pravidly.

Záruka 24 měsíců je poskytována pouze zákazníkovi spotřebiteli a jen na výrobek **k běžnému užívání v domácnosti**. Zákazníkovi podnikateli nebo jiné právnické osobě je poskytnuta 24 měsíční záruka za předpokladu, že se koupě netýká jeho podnikatelské činnosti (např. prádelna, ubytovací služby, restaurační zařízení apod.), způsob užívání je obdobný užívání v domácnosti a výrobek není prokazatelně přetěžován (kumulativně); v ostatních případech je poskytována záruka v délce 6 měsíců. Společnost BSH domácí spotřebiče s.r.o. si vyhrazuje právo omezit plnění záruky nad rámec 6 měsíců v případě, že bude zjevné, že spotřebič není provozován v souladu s výše uvedenými podmínkami.

2. Pořizovací doklad a záruční list

Základním průkazem práv zákazníka je **pořizovací doklad** (paragon, faktura, leasingová smlouva apod.). Pokud byl při prodeji vydán **záruční list**, je tento součástí výrobku s výrobním číslem uvedeným na přední straně tohoto záručního listu. Nedílnou součástí záručního listu je pořizovací doklad. Zákazník si ve vlastním zájmu pořizovací doklad i záruční list pečlivě uschovává.

Bezplatný záruční servis je možno poskytnout jen v případě předložení pořizovacího dokladu nebo v případě prodloužené záruky i vyplněného záručního listu a vystaveného certifikátu, pokud byl vydán. Záruční list vyplňuje prodejce a je v zájmu zákazníka zkontrolovat správnost a úplnost uvedených údajů. Záruční list je platný pouze v originálu, na kopie nebude brán zřetel.

3. Uplatnění záruky

Zákazník má v rámci poskytnuté záruky právo na bezplatné, včasné a řádné odstranění reklamované vady výrobku, a to opravou, popřípadě – není-li to vzhledem k povaze (tzn. příčině i projevu) vady neúměrné – právo na výměnu výrobku nebo jeho vadné součásti. Za zákonem stanovených podmínek může být poskytnuta sleva na výrobku anebo může být výrobek vrácen.

Záruční oprava se vztahuje výhradně na vady, které vzniknou průkazně v době platné záruky. Takto vzniklé vady je oprávněně odstraněn pouze **autorizovaný servis**. Uplatnit záruku může zákazník u autorizovaného servisu nebo v prodejně, kde byl výrobek zakoupen, a to bez zbytečného odkladu, nejpozději však do konce záruční doby. Zvolí-li zákazník jiný, než nejbližší autorizovaný servis, bude na něm, aby nesl v souvislosti s tím zvýšené náklady.

Autorizovaný servis posoudí oprávněnost reklamace a podle povahy vady výrobku rozhodne o způsobu řešení reklamace.

Seznam autorizovaných servisů je k dispozici na <http://www.siemens-home.bsh-group.com/cz>.

Doba, po kterou zákazník nemůže výrobek z důvodu vady používat, se do záruční doby nepočítá. O tuto dobu se záruční doba prodlužuje. Při výměně se **běh záruční doby** neobnovuje. Při opravě nedochází k běhu nové záruční doby týkající se opravené součásti či součástíky.

Po provedení záruční opravy je autorizovaný servis povinen vydat zákazníkovi čitelnou kopii opravního listu. **Opravní list** slouží k prokazování práv zákazníka, proto je ve vlastním zájmu zákazníka před podpisem opravního listu zkontrolovat jeho obsah a kopii opravního listu pečlivě uschovat.

Zákazník je povinen poskytnout autorizovanému servisu **součinnost** k ověření existence reklamované vady a k jejímu odstranění (včetně odpovídajícího potřebného vyzkoušení nebo demontáže výrobku).

Při uplatnění reklamace předá zákazník **výrobek čistý** v souladu s hygienickými předpisy nebo obecnými hygienickými zásadami včetně všech jeho součástí a příslušenství, umožňujících takové ověření a odstranění vady. V případě, že výrobek nedodá kompletní a je-li kompletnost výrobku nezbytná k zjištění existence reklamované vady a/nebo k jejímu odstranění, běh lhůty k vyřízení reklamace začíná až dodáním chybějících součástí.

4. Neoprávněnost reklamace

Reklamacie není oprávněná v případech, vznikla-li závada nebo poškození:

- a) prokazatelně nesprávným užíváním výrobku (např. v rozporu s návodem, s pokyny uvedenými na obalu výrobku či v záručním listě, užíváním v rozporu s obecně známými pravidly užívání předmětného výrobku, provedením při nesprávném napájecím napětí, připojování na nedovolené zdroje proudu, užíváním zboží v nevhodných podmínkách – vlhko, prašnost, extrémní tvrdost vody apod.) anebo jiným nesprávným jednáním uživatele (např. neodbornou instalací či zapojením);
- b) prokazatelně nedovolenými zásahy do přístroje (konstrukční nebo jiná úprava, neodborná montáž), živelnou katastrofou nebo mechanickým poškozením výrobku;
- c) nese-li předložený záruční list zjevné známky provedených změn údajů nebo je-li na výrobku odlišné výrobní číslo od toho, jež je uvedeno v záručním listě;
- d) u estetických komponentů, nezajišťujících funkčnost výrobku z důvodu:
 - transportního poškození nebo přemístováním (poškrábání, promáčknutí, praskliny, rozbitá skla a police apod.)
 - nefunkčních estetických komponentů jako jsou madla, skla, ovládací spínače apod., které jsou důsledkem běžného opotřebení
 - změny barvy plastových komponentů (jedná se o běžný fyzikální chemický jev po čase používání)
 - vady spotřebních materiálů, u kterých je doba životnosti daná charakterem součástky (žárovky, vodní filtry, vzduchové, prachové filtry, uhlíkové filtry všeho druhu, akumulátory, baterie, apod.)
 - vady příslušenství a volitelné výbavy, způsobené nevhodnou manipulací nebo nepřiměřeným zacházením

Ze záručních oprav jsou vyloučeny případy běžné údržby nebo čištění, instalace, programování, kontroly parametrů výrobku.

5. Náhradní díly

Záruka na samostatně prodaný náhradní díl výrobku je poskytována v délce 6 měsíců, a to za předpokladu jeho odborné instalace.

6. Pozáruční servis

V případě placené pozáruční opravy provedené autorizovaným servisem se poskytuje záruka v délce 24 měsíců.

7. Rozšířená záruka nad rámec zákona

U spotřebičů (pračky, myčky) sériově vybavených systémem **Aqua-Stop** (patent BSH) je výrobcem poskytnuta záruka na škody způsobené chybou tohoto systému. Na tyto škody je zákazníkovi spotřebiteli poskytnuta náhrada, a to po celou dobu životnosti spotřebiče. Vyloučena je náhrada škody v případě, kdy nebyl spotřebič zapojen do elektrického obvodu pod proudem.

8. Upozornění pro prodejce

Prodejce je povinen vyplnit správně a úplně záruční list v den prodeje výrobku. Při případné předprodejní reklamaci je třeba předložit řádně vyplněný reklamační protokol a požizovací doklad (fakturu).

9. Ochrana osobních údajů

Osobní údaje zákazníka kupujícího budou použity výhradně k účelům pro zpracování objednávek a k případnému vyřízení záruky v souladu se zák. č. 101/2000 Sb., o ochraně osobních údajů.

10. Prohlášení o hygienické nezávadnosti výrobků

Všechny výrobky distribuované společností BSH domácí spotřebiče s.r.o. a přicházející do styku s potravinami splňují požadavky o hygienické nezávadnosti dle zákona č.258/2000 Sb., vyhlášky 38/2001 Sb. Toto prohlášení se vztahuje na všechny výrobky přicházející do styku s potravinami uvedené v aktuálním ceníku společnosti BSH domácí spotřebiče s.r.o.

Ujištění dovozce o vydání prohlášení o shodě

Vážený zákazníku,
dle § 13, odst.5 zákona č.22/1997 Sb. Vás ujišťujeme, že na všechny výrobky distribuované společností BSH domácí spotřebiče s.r.o. našim obchodním partnerům bylo vydáno prohlášení o shodě ve smyslu zákona č. 22/1997 Sb a nařízení vlády č. 17/2003 Sb., 616/2006 Sb. a 22/2003 Sb. a příslušných nařízení vlády. Toto ujištění dovozce o vydání prohlášení o shodě se vztahuje na všechny výrobky včetně plynových spotřebičů, které jsou obsaženy v aktuálním ceníku firmy BSH domácí spotřebiče s.r.o.

B/S/H/

Kontakt na servis domácích spotřebičů SIEMENS

BSH domácí spotřebiče s.r.o.
Radlická 350
158 00 Praha 5

Příjem oprav
Tel.: +420 251 095 546
Email: opravy@bshg.com

Objednávky příslušenství a náhradních dílů
Tel.: +420 251 095 556
Email: dily@bshg.com

Zákaznické poradenství
Tel.: +420 251 095 555
Email: siemens.spotrebice@bshg.com

Aktuální informace o servisu naleznete na internetových stránkách

<http://www.siemens-home.bsh-group.com/cz>.

Zde máte možnost sjednat opravu pomocí online formuláře.

SIEMENS



KI22LAD30

Chladnička

<http://www.siemens-home.bsh-group.com/sk>

sk Bzj cX'na'dci Jlie

Obsah

 Bezpečnostné pokyny 3	 Alarm 11
O návode na použitie 3	Dverový alarm 11
Nebezpečenstvo výbuchu 3	 Chladiaci priestor 11
Nebezpečenstvo úrazu elektrickým prúdom 3	Skladovanie potravín 12
Nebezpečenstvo popálenia chladom 3	Zóny v chladiacom priestore 12
Nebezpečenstvo úrazu 3	Zásuvka na zeleninu s regulátorom vlhkosti 12
Nebezpečenstvo v dôsledku chladiacej kvapaliny 4	 Mraziaci priestor 13
Nevystavujte deti a zraniteľné osoby nebezpečenstvu 4	Dvierka mraziaceho priestoru 13
Poškodenie 4	Najvyššia mraziaca kapacita 13
Hmotnosť 4	Nákup mrazených potravín 13
 Použitie podľa určenia 5	Plnenie zásuviek 13
 Ochrana životného prostredia 5	Zmrazovanie čerstvých potravín 14
Obalový materiál 5	Rozmrazovanie mrazených potravín 15
Staré spotrebiče 5	 Odmrazovanie 15
 Inštalácia a pripojenie 5	Chladiaci priestor 15
Obsah balenia 5	Mraziaci priestor 15
Technické údaje 6	 Čistenie spotrebiča 16
Montáž spotrebiča 6	Čistenie vybavenia 16
Hĺbka vstavaného priestoru 6	 Zápach 16
Tipy pre úsporu energie 7	 Osvetlenie (LED diódy) 16
Pred prvým použitím vášho spotrebiča 8	 Zvuky 17
Pripojenie k elektrickej sieti 8	Bežné zvuky 17
 Zoznámenie sa so spotrebičom 9	Zamedzenie zvukov 17
Spotrebič 9	 Odstraňovanie drobných závad svojpomocne 17
Ovládací panel 9	 Zákaznícky servis 18
Vnútorne vybavenie 9	Automatické testovanie spotrebiča 18
 Obsluha spotrebiča 10	Objednávka opravy a poradenstvo pri poruchách 18
Zapnutie spotrebiča 10	Záruka 18
Vypnutie a odpojenie spotrebiča 10	
Nastavenie teploty 10	
Funkcia "Super" 10	

Bezpečnostné pokyny

Tento spotrebič je vyrobený v súlade s bezpečnostnými predpismi pre elektrické spotrebiče a je vybavený funkciou potlačenia šumu.

Tesnenie chladiaceho okruhu bolo overené.

O návode na použitie

- Pozorne si prečítajte návod na použitie a inštaláciu spotrebiča. Tento návod obsahuje dôležité informácie o inštalácii, použití a údržbe vášho spotrebiča.
- Výrobca nezodpovedá za škody spôsobené neuposlúchnutím pokynov a varovaní obsiahnutých v tomto návode na použitie.
- Všetky dokumenty si starostlivo uschovajte pre neskoršie použitie alebo pre prípadného ďalšieho majiteľa.

Nebezpečenstvo výbuchu

- Nikdy nepoužívajte elektrické zariadenia vo vnútri tohto spotrebiča (napr. ohrievače alebo elektrické výrobníky ľadu).
- Neskladujte v spotrebiči žiadne výrobky obsahujúce horľavé vznetlivé plyny (napr. spreje) a žiadne výbušné látky.

- Výrobky s vysokým obsahom alkoholu skladujte v dobre uzatvorených fľašiach vo vzpriamenej polohe.

Nebezpečenstvo úrazu elektrickým prúdom

Neodborná montáž a opravy môžu užívateľa spotrebiča vystaviť nebezpečenstvu.

- Pokiaľ je sieťový kábel poškodený: Okamžite odpojte spotrebič z elektrickej siete.
- Opravy spotrebiča môžu byť vykonané iba výrobcom, technikom zákazníckeho servisu alebo obdobne kvalifikovanou osobou.
- Používajte iba súčiastky poskytnuté výrobcom, ktorý zodpovedá za ich bezpečnosť.
- Používajte iba predĺžovací kábel zakúpený v zákazníckom servise.

Nebezpečenstvo popálenia chladom

- Zmrazené potraviny nikdy nekladajte ihneď po vybratí z mraziaceho priestoru do úst.
- Vyhýbajte sa dlhšiemu kontaktu vašej pokožky so zmrazenými potravinami, ľadom alebo rúrkami výparníka.

Nebezpečenstvo úrazu

Nádoby obsahujúce nápoje sytené oxidom uhličitým môžu prasknúť.

Nebezpečenstvo v dôsledku chladiacej kvapaliny

Váš spotrebič obsahuje nepatrné množstvo ekologickej, ale horľavej chladiacej kvapaliny R600a. Tento prostriedok nepoškodzuje ozónovú vrstvu a nezvyšuje skleníkový efekt. Unikajúca chladiaca kvapalina môže poraniť oči alebo sa vznietiť.

- Chráňte rúrky pred poškodením.

Ak sú rúrky poškodené:

- Oheň a ďalšie zdroje možného vznietenia nesmú byť v blízkosti spotrebiča.
- Miestnosť dobre vyvetrajte.
- Vypnite spotrebič a vyťahnite zástrčku zo zásuvky.
- Volajte zákaznícky servis.

Nevystavujte deti a zraniteľné osoby nebezpečenstvu

Hrozí nebezpečenstvo pre:

- deti,
- osoby so zníženými fyzickými, psychickými či senzorickými schopnosťami,
- osoby nedostatočne poučené o bezpečnom používaní spotrebiča.

Opatrenia:

- Uistite sa, že deti a inak citlivé osoby sú dostatočne poučené o možnom riziku použitia spotrebiča.
- Deti a inak citlivé osoby môžu spotrebič používať iba pod dohľadom zodpovednej osoby.
- Spotrebič nesmú používať deti mladšie ako 8 rokov.
- Pri čistení a údržbe spotrebiča musia byť deti pod dohľadom.
- Deti sa so spotrebičom nesmú hrať.

Nebezpečenstvo udusenía

- Pokiaľ je váš spotrebič opatrený zámkom, uschovávajúte kľúč mimo dosah detí.
- Obal a jeho časti nenechávajúte deťom na hranie.

Poškodenie

Ako zabrániť poškodeniu:

- Nestojte, ani sa neopierajte o podstavec, lišty a dvierka spotrebiča.
- Umelohmotné časti a tesnenie dvierok neznečisťujte olejom alebo tukom.
- Spotrebič odpájajte zo siete vytiahnutím sieťovej zástrčky - neodpájajte spotrebič za prívodný kábel.

Hmotnosť

Vzhľadom na váhu vášho spotrebiča zachádzajte s ním pri inštalácii a preprave opatrne.
→ „Umiestnenie spotrebiča“ na strane 6



Použitie podľa určenia

Používajte spotrebič

- iba na chladenie a zmrazovanie potravín a na výrobu ľadu.
- iba v domácnosti a domácnosti podobnom prostredí.
- iba v súlade s týmto návodom na použitie.

Tento spotrebič je určený na použitie v najvyššej povolenej nadmorskej výške 2000 m.



Ochrana životného prostredia

Obalový materiál

Všetok obalový materiál je ekologický a recyklovateľný:

- Likvidujte obalové materiály ekologickým spôsobom.
- O aktuálnych spôsoboch likvidácie, sa prosím, informujte u svojho odborného predajcu alebo na obecnom úrade.

Staré spotrebiče

Ekologickou likvidáciou sa znovu získavajú cenné suroviny.



Upozornenie

Deťom hrozí uviaznutie vo vnútri spotrebiča a udusenie!

- Chráňte deti pred uviaznutím vo vnútri spotrebiča tým, že v ňom necháte police a priečky.
- Zabráňte deťom v kontakte so spotrebičom určeným na likvidáciu.

Varovanie!

Možný únik chladiacej kvapaliny a škodlivých plynov

Rúrky v chladiacom okruhu a tesnenie chráňte pred poškodením.

1. Odpojte sieťovú zástrčku.
2. Odstrihnite prírodný kábel.
3. Nechajte spotrebič odborne zlikvidovať.



Tento spotrebič je označený v súlade s európskou smernicou

2012/19/EU, ktorá sa týka elektrických a elektronických spotrebičov (waste electrical and electronic equipment - WEEE). Táto smernica udáva rámec pre spätný odber a recykláciu v celej EÚ.



Inštalácia a pripojenie

Obsah balenia

Po vybalení skontrolujte všetky diely spotrebiča, či nedošlo behom prepravy k ich poškodeniu.

V prípade sťažností, prosím, kontaktujte svojho predajcu či zákaznícky servis. → „Zákaznícky servis“ na strane 18

Vaše balenie sa skladá z nasledujúcich častí:

- Neprenosný spotrebič
- Vnútorne vybavenie (v závislosti od modelu)
- Vrecúško s montážnou príručkou
- Návod na použitie
- Montážny návod
- Záručný list
- Informácie o spotrebe energie a hlučnosti

Technické údaje

Informácie o chladiacej kvapaline, objeme a ďalších technických špecifikáciách nájdete na typovom štítku.

Inštalácia spotrebiča

Umiestnenie spotrebiča

Čím viac chladiacej kvapaliny spotrebič obsahuje, tým väčší priestor spotrebič vyžaduje pre svoje umiestnenie. Pokiaľ zo spotrebiča uniká chladiaca kvapalina, môže

v nedostatočne priestorných miestnostiach utvoriť horľavú zmes plynu a vzduchu.

Miestnosť by mala mať tieto rozmery: 1 m³ na 8 g chladiacej kvapaliny.

Množstvo chladiacej kvapaliny obsiahnutej vo vašom spotrebiči zistíte z typového štítku vo vnútri spotrebiča.

Váha spotrebiča môže dosiahnuť až 65 kg, v závislosti od modelu.

Prípustná izbová teplota

Prípustná izbová teplota závisí od klimatickej triedy spotrebiča.

Klimatická trieda je uvedená na typovom štítku.

→ „Zoznámenie sa so spotrebičom“ na strane 9

Klimatická trieda	Prípustná izbová teplota
SN	+10 °C ... 32 °C
N	+16 °C ... 32 °C
ST	+16 °C ... 38 °C
T	+16 °C ... 43 °C

Pri dodržaní prípustnej izbovej teploty je spotrebič plne funkčný.

Pokiaľ je spotrebič s klimatickou triedou SN zapojený pri nižších izbových teplotách, nedôjde k jeho poškodeniu pri teplotách do +5 °C.

Hĺbka vstavaného priestoru

Odporúčaná hĺbka vstavaného priestoru pre tento spotrebič je 56 cm. Pokiaľ je hĺbka vstavaného priestoru menšia - aspoň 55 cm - spotreba energie mierne stúpne.

Tipy na úsporu energie

Pokiaľ budete spotrebič používať v súlade s nižšie uvedenými pokynmi, spotrebuje menej energie.

Upozornenie: Rozmiestnenie jednotlivých prvkov vo vnútri spotrebiča nemá vplyv na jeho spotrebu energie.

Inštalácia spotrebiča

Spotrebič by nemal byť vystavený priamemu slnečnému žiareniu.

Pri nižšej izbovej teplote spotrebič chladí menej často, spotrebuje teda menej energie.

Nainštalujte spotrebič čo najďalej od tepelných zdrojov, ako je sporák či vyhrievacie teleso: 3 cm od elektrických či plynových sporákov, 30 cm od olejových sporákov či sporákov na tuhé palivá.

Upozornenie: Ak je umiestnenie vedľa tepelného zdroja nevyhnutné, použite medzi spotrebičom a tepelným zdrojom vhodnú izolačnú dosku.

Zvoľte lokalitu pre umiestnenie spotrebiča približne 20 °C.

Použite hĺbku vstavaného priestoru vo veľkosti 56 cm.

Vzduch na zadnom paneli spotrebiča sa intenzívne nezohrieva. Pokiaľ môže vzduch prúdiť von, spotrebič spotrebuje menej energie.

Varovanie!

Nebezpečenstvo popálenia!

Jednotlivé časti spotrebiča sa behom prevádzky zohrievajú. Dotýkanie sa týchto častí môže spôsobiť popálenie.

Nikdy nezakrývajte alebo nezastavujte vetracie alebo odvetrávacie otvory spotrebiča. Miestnosť denne vetrajte.

Pri použití spotrebiča

Dvierka spotrebiča otvárajte iba krátko.

Vzduch vo vnútri spotrebiča sa intenzívne nezohrieva. Spotrebič chladí menej často, spotrebuje teda menej energie.

Zakúpené potraviny prepravujte v chladiacej taške a rýchlo ich umiestnite do spotrebiča.

Pred vložením do spotrebiča nechajte teplé pokrmy a nápoje vychladnúť.

Zmrazené potraviny rozmrazujte v chladiacom priestore, využijete tak ich nízku teplotu.

Vždy ponechajte určitý priestor medzi potravinami a zadnou stenou spotrebiča.

Vzduch môže voľne cirkulovať a vo vnútri spotrebiča sa udržiava stále rovnaká vlhkosť. Spotrebič chladí menej často, spotrebuje teda menej energie.

Potraviny balte vzduchotesne.

Raz do roka vysajte zadnú časť spotrebiča pomocou vysávača.

Vzduch na zadnom paneli spotrebiča sa intenzívne nezohrieva. Pokiaľ môže vzduch prúdiť von, spotrebič spotrebuje menej energie.

Nikdy nezakrývajte alebo nezastavujte vetracie alebo odvetrávacie otvory spotrebiča.

Pri použití spotrebiča	
Mraziaci priestor pravidelne odmrazujte.	V mraziacom priestore sa vytvorí vrstva námrazy, čím sa zhorší stav mrazených potravín a zvýši sa spotreba energie.
Dvierka mraziaceho priestoru riadne zavrite.	Mraziaci priestor bude pokrytý hrubou vrstvou ľadu. Pokiaľ bude spotrebič viac zaťaženy, zvýši sa jeho spotreba energie.

Pred prvým použitím vášho spotrebiča

1. Odstráňte zo spotrebiča všetky leťáky, lepiacu pásku a ochrannú fóliu.
2. Očistite spotrebič.
→ "Čistenie spotrebiča"
na strane 16

Pripojenie k elektrickej sieti

Varovanie!

Nepripájajte spotrebič k elektronickým úsporným zásuvkám.

Upozornenie: Spotrebič je možné pripojiť k sieťovému meniču

a k ostrovnému meniču. Sieťové meniče sa používajú pre fotovoltaičné systémy napojené priamo na národnú rozvodnú sieť. Ostrovné meniče musia byť používané v izolovaných programoch. Izolované programy sú napríklad na lodiach alebo v horských chatách, ktoré nie sú priamo napojené na národnú rozvodnú sieť.

1. Po inštalácii spotrebiča vyčkajte 1 hodinu, až potom ho pripojte k sieti, čím zabránite poškodeniu kompresoru.
2. Pripojte spotrebič k sieti cez predpisovo inštalovanú zásuvku. Zásuvka musí spĺňať nasledujúce parametre:

Napätie	220 V ... 240 V
Frekvencia	50 Hz
Poistka	10 A ... 16 A

Mimo Európu: Skontrolujte, či uvádzané napätie a druh prúdu sú totožné s hodnotami vašej elektrickej siete. Špecifikácie spotrebiča sú uvedené na typovom štítku.

→ „Zoznámenie sa so spotrebičom“ na strane 9

3. Pripojte spotrebič k zásuvke umiestnenej v jeho blízkosti. Zásuvka musí byť voľne prístupná aj po inštalácii spotrebiča.



Zoznámenie sa so spotrebičom

Nájdite si posledné strany v návodu so schémami. Spotrebič sa môže od schémy líšiť v závislosti od jeho vlastnostiach a funkciách.

Spotrebič

→ Obr. **1**

* Iba niektoré modely

A	Mraziaci priestor
B	Chladiaci priestor na čerstvé potraviny
1 ... 5	Ukazovatele
6	Osvetlenie
7 *	Rozťahovateľná policia
8	Priečinok na zeleninu s regulátorom vlhkosti
9	Typový štítok
10	Priečinok na maslo a syr
11 *	Odkladací priečinok Vario
12	Priečinok na veľké fľaše

Ovládací panel

→ Obr. **2**

- 1** Tlačidlo **Ⓜ**
Zapne / vypne spotrebič.
- 2** Tlačidlo **super**
Zapne a vypne superchladenie.
- 3** Tlačidlo **+ / -**
Nastaví teplotu.
- 4** Ukazovateľ teploty chladiaceho priestoru
Zobrazuje nastavenú teplotu v °C.
- 5** Tlačidlo **alarm**
Vypne zvukový signál.

Vnútročné vybavenie

(nie je u všetkých modelov)

Police

→ Obr. **3**

Police môžete ľubovoľne rozmiestniť:

- Vysuňte policu a vyberte ju.

Polica Vario

→ Obr. **4**

Môžete na nej skladovať vyššie predmety (napr. plechovky alebo fľaše):

- Vyberte predný diel police a zatlačte ho pod zadný diel.

Rozťahovateľná policia

→ Obr. **5**

Získate lepší prehľad:

- Vysuňte policu.

Policu môžete celkom vybrať:

1. Stlačte a držte obidve tlačidlá pod policou.
2. Vysuňte policu nižšie a otočte ju na bok.

Priečinok

→ Obr. **6**

Priečinok môžete vybrať:

- Vysuňte priečinok, nadvihnite jeho prednú časť a vyberte ho.

Priečinok vo dvierkach

→ Obr. 7

Priečinok vo dvierkach môžete vybrať:

- Nadvihnite priečinok a vyberte ho.

Odkladací priečinok Varío

→ Obr. 8

V spodnej časti dvierok môžete skladovať väčšie fľaše:

- Posuňte odkladací priečinok napravo alebo naľavo.

Držiak na fľaše

→ Obr. 9

Pri otváraní a zatváraní dvierok:

- Držiak zabráňuje prevrhnutiu fliaš.



Obsluha spotrebiča

Zapnutie spotrebiča

1. Stlačte tlačidlo ①. Spotrebič sa začne ochladzovať.
2. Nastavte požadovanú teplotu.
→ „Nastavenie teploty“
na strane 10

Rady k prevádzke

- Po zapnutí spotrebiča môže trvať až niekoľko hodín, kým bude dosiahnutá požadovaná teplota. Pred dosiahnutím nastavenej teploty nevkladajte do spotrebiča žiadne potraviny.
- Bočné strany spotrebiča sa čiastočne mierne zahrievajú. Zamedzí sa tak zrážaniu vlhkosti v oblasti tesnenia dvierok.

Vypnutie a odpojenie spotrebiča

Vypnutie spotrebiča

- Stlačte tlačidlo ①. Spotrebič sa už neochladzuje.

Odpojenie spotrebiča

Pokiaľ spotrebič po dlhšiu dobu nepoužívate:

1. Stlačte tlačidlo ①. Spotrebič sa už neochladzuje.
2. Vyťahnite sieťovú zástrčku a vypnite poistku.
3. Očistite spotrebič.
4. Nechajte dvierka spotrebiča otvorené.

Nastavenie teploty

Odporučená teplota

Chladiaci priestor + 4 °C

Chladiaci priestor

- Stláčajte niekoľkokrát tlačidlo + / – dokiaľ sa na displeji nezobrazí požadovaná teplota.

Mraziaci priestor

Teplota chladiaceho priestoru ovplyvní teplotu v mraziacom priestore. Teplotu v mraziacom priestore zmeníte tým, že prestavíte teplotu v chladiacom priestore. Ak je teplota v chladiacom priestore vyššia, zvýši sa tým aj teplota v mraziacom priestore.

Monitor teploty – „OK“ nálepka

(iba niektoré modely)

Pokiaľ teplota chladiaceho priestoru dosiahne +4 °C alebo menej, môžete na overenie použiť monitor teploty, nálepku OK.

Ak nálepka neukazuje **OK**, pozvoľna znižujte teplotu.

Pri uvedení spotrebiča do prevádzky, môže trvať až 12 hodín, než sa dosiahne zvolenej teploty.

Správne nastavenie



Funkcia „Super“

Po spustení funkcie „super“ sa mraziace a chladiace priestory začnú ochladzovať.

Spustíte funkciu „super“ napríklad na tieto účely:

- na úplné a čo najrýchlejšie zmrazenie potravín
- 4 až 6 hodín pred tým, ako budete zmrazovať potraviny s hmotnosťou 2 kg a viac
- pre využitie najvyššej mraziacej kapacity → *pozrite kapitolu "Najvyššia mraziaca kapacita" na strane 13*

Upozornenie: Pri spustení funkcie „super“ môže byť spotrebič hlučnejší.

Približne po 1 ½ dňoch sa spotrebič prepne do bežnej prevádzky.

Zapínanie a vypínanie funkcie „super“:

- Stlačte tlačidlo „super“.
Uvedenie do prevádzky je indikované rozsvietením tlačidla.



Alarm

Dverový alarm

Dverový alarm (nepretržitý zvuk) sa zapne, hneď ako sú dvierka spotrebiča otvorené dlhšie ako dve minúty.

- Zatvorte dvierka alebo stlačte tlačidlo **Alarm**.
Zvukový signál sa vypne.



Chladiaci priestor

Chladiaci priestor je vhodný pre skladovanie mäsa, údenín, rýb, mliečnych výrobkov, vajíčok, hotových pokrmov a sladkého pečiva.

Teplota priestoru môže byť nastavená na teplotu + 2 °C ... + 8 °C.

Chladiaci priestor je možné tiež využiť pre skladovanie netrvanlivých potravín na krátku až stredne dlhú dobu. Čím nižšia je zvolená teplota, tým pomalší je enzymatický a chemický proces a množenie škodlivých baktérií. Teplota + 4°C a nižšia zabezpečuje optimálnu čerstvosť a nezávadnosť skladovaných potravín.

Skladovanie potravín

- Skladujte čerstvé potraviny. Ich kvalita a čerstvosť tak vydržia dlhšie.
- V prípade hotových pokrmov či zaváranín v pohároch nepresiahnite odporučený dátum spotreby a dátum trvanlivosti stanovený výrobcom.
- Pre uchovanie arómy, farby a čerstvosti pred umiestnením do spotrebiča potraviny vložte do obalu či zakryte. Zamedzíte tak prenosu vôní a zmene zafarbenia umelohmotných dielov spotrebiča.
- Predtým ako potraviny uložíte do chladiaceho priestoru spotrebiča, vyčkajte, dokiaľ celkom nevychladnú.

Chladiace zóny v chladiacom priestore

Vzduch v chladničke cirkuluje a vytvára tak v tomto priestore rôzne chladiace zóny.

Najchladnejšia zóna

Najchladnejšia zóna je medzi šípkou vyzarenou na strane spotrebiča a policou pod ňou.

→ Obr. 10

Upozornenie: V najchladnejšej zóne skladujte netrvanlivé potraviny (napr. ryby, údeniny, mäso).

Najteplejšia zóna

Najteplejšou zónou je horná časť dvierok.

Upozornenie: V najteplejšej zóne skladujte napr. tvrdé syry a maslo. Syr bude môcť uvoľňovať svoju chuť a vôňu, maslo budete môcť ľahko rozotrieť.

Priečinok na zeleninu s regulátorom vlhkosti

→ Obr. 11

Priečinok na zeleninu je najlepším priestorom na skladovanie ovocia a zeleniny. Vlhkosť vzduchu v zásuvke na zeleninu je možné nastaviť pomocou regulátora vlhkosti a špeciálneho tesnenia. Umožní vám to skladovanie čerstvého ovocia a zeleniny až na dvakrát dlhší čas ako pri bežnom skladovaní.

Vlhkosť vzduchu v priečinku na zeleninu je možné nastaviť podľa typu a množstva skladovaných potravín.

- Skôr ovocie a jeho veľké množstvo – nižšia vlhkosť vzduchu
- Skôr zelenina a jej zmiešané skladovanie alebo menšie množstvo – nastavte vyššiu vlhkosť vzduchu

Upozornenie

- Ovocie citlivé na chlad (napr. ananás, banán, papája a citrusové plody) a zelenina citlivá na chlad (napr. baklažán, uhorka, cuketa, paprika, paradajky a zemiaky) by sa mali skladovať mimo chladničku pri teplote cca +8 °C až +12 °C, ochráni sa tak ich kvalita, chuť a vôňa.
- V závislosti od druhu potravín a ich množstva sa môže v zásuvke na zeleninu zrážať para. Zrazenú paru môžete utrieť suchou handričkou a pomocou regulátora vlhkosti môžete upraviť vlhkosť vnútri zásuvky na zeleninu.



Mraziaci priestor

Mraziaci priestor je vhodný na:

- skladovanie zmrazených potravín
- vyrábanie ľadových kociek
- zmrazovanie potravín

Teplota v mraziacom priestore závisí od teploty chladiaceho priestoru. Mraziaci priestor sa môže použiť na dlhodobé skladovanie netrvanlivých potravín bez toho, aby strácali na kvalite, pretože nízka teplota spomaľuje alebo celkom zastaví proces kazenia potravín. Vzhľad, chuť, vôňa i cenné zložky potravín sú zachované.

Čas medzi ukladaním čerstvých potravín do mraziaceho priestoru a medzi okamihom, kedy celkom zamrznú, závisí od nasledujúcich faktorov:

- nastavená teplota
- druh potravín
- množstvo potravín v mraziacom priestore
- množstvo a druh skladovania

Dvierka mraziaceho priestoru

→ Obr. 13

Dodržujte nasledujúce body:

- Pozícia príchytky ukazuje, či sú dvierka mraziaceho priestoru správne zatvorené.
- Zatvorenie dvierok mraziaceho priestoru je počuteľné.
- Keď sú dvierka mraziaceho priestoru otvorené, mrazené potraviny sa začínajú rozmrazovať. Mraziaci priestor bude pokrytý hrubou vrstvou ľadu.

Najvyššia mraziaca kapacita

Najvyššia mraziaca kapacita ukazuje množstvo potravín, ktoré je možné zmraziť počas 24 hodín.

Informácie o najvyššej mraziacej kapacite sú uvedené na typovom štítku.

Predpoklady pre využitie najvyššej mraziacej kapacity

1. Pred umiestnením čerstvých potravín do mraziaceho priestoru: Spustíte funkciu „super“.
→ „Funkcia super“ na strane 11
2. Umiestnite čerstvé potraviny čo najbližšie k postranným častiam mraziaceho priestoru.

Nákup mrazených potravín

- Uistite sa, že obal nie je poškodený.
- Neprekračujte odporúčaný dátum spotreby.
- Teplota mrazničky v supermarkete musí byť -18 °C alebo nižšia.
- Ak je to možné, presuňte mrazené potraviny v chladiacej taške čo najrýchlejšie do mraziaceho priestoru.

Plnenie priečinkov

- Rozložte potraviny do mraziaceho priestoru široko od seba.
- Potraviny, ktoré chcete zmraziť, nekladte na už zmrazené potraviny. Ak je to nutné, zmeňte rozmiestnenie potravín v mraziacom priestore.

Zmrazovanie čerstvých potravín

Zmrazujte iba čerstvé potraviny. Potraviny, ktoré sú varené, smažené či pečené, sú vhodnejšie na zmrazovanie ako potraviny surové.

Pred zmrazovaním potravín ich ošetríte tak, aby si zachovali svoje nutričné hodnoty a čo najlepšiu chuť, vôňu a farbu.

- Zeleninu umyte, nakrájajte, blanšírujte.
- Ovocie omyte, vykôstkujte či ošúpte, pridajte cukor či roztok kyseliny askorbovej.

Informácie o týchto postupoch je možné zistiť z príslušnej literatúry.

Vhodné na zmrazovanie:

- pečivo
- ryby a morské plody
- mäso
- hydina a zverina
- zelenina, ovocie a bylinky
- vajcia bez škrupiniek
- mliečne výrobky, napr. syr, maslo a tvaroh
- hotové pokrmy a zvyšné pokrmy, napr. polievky, dusené jedlá, varené mäso a ryby, pokrmy zo zemiakov, nákypy a dezerty

Nevhodné na zmrazovanie

- druhy zeleniny, ktoré sa obvykle jedia surové, napr. šalát či reďkvičky
- celé či varené vajcia
- hroznové víno
- celé jablká, hrušky a broskyne
- jogurty, kvasy, kyslá smotana, čerstvá smotana a majonéza

Balenie mrazených potravín

Správny typ obalu a výber materiálu sú rozhodujúcimi faktormi pri udržaní kvality výrobku a pri zamedzení tvorby škvrn z mrazu.

1. Potraviny uložte do obalu.
2. Vytlačte vzduch.
3. Obal tesne uzavrite, zabránite tak strate arómy a vysušeniu potravín.
4. Na obal napíšte obsah balíčka a dátum zmrazenia.

Vhodný obalový materiál:

- umelohmotné fólie
- polyetylénové fólie
- lobal
- mraziace dózy

Materiál na uzatváranie obalov:

- gumové krúžky
- umelohmotné sponky
- lepiace pásky odolné proti chladu

Nevhodný obalový materiál:

- baliaci papier
- papier na pečenie
- celofán
- odpadkové vrecia a použité nákupné tašky

Životnosť mrazených potravín pri teplote -18 °C

Ryby, klobásky, hotové jedlá, koláče a pečivo	až 6 mesiacov
Mäso, hydina	až 8 mesiacov
Ovocie, zelenina	až 12 mesiacov

Rozmrazovanie mrazených potravín

Rozmrazovanie musí byť prispôsobené potravinám a snahe zachovať čo najvyššiu kvalitu výrobkov.

Rozmrazovanie:

- v chladiacom priestore (obzvlášť vhodné na živočíšne produkty ako napríklad ryby, mäso, syr, tvaroh)
- pri izbovej teplote (chlieb)
- v mikrovlnnej rúre (potraviny určené na okamžitú konzumáciu alebo okamžitú úpravu)
- v rúre/na sporáku (potraviny určené na okamžitú konzumáciu alebo okamžitú úpravu)

Varovanie!

Rozmrazené alebo rozmrazujúce sa potraviny znovu nezmrazujte. Môžete znovu zmraziť iba potraviny, pokiaľ ide o hotové pokrmy (varené či smažené). Mrazené potraviny sa už nemôžu skladovať ten najdlhší možný čas.



Odmrazovanie

Chladiaci priestor

Zatiaľ čo je chladiaci priestor v prevádzke, na zadnej stene spotrebiča sa vytvárajú kvapky skondenzovanej vody alebo námrazy. Je to z funkčných dôvodov. Kvapky skondenzovanej vody alebo námrazu nie je potrebné utierať. Zadná časť spotrebiča sa automaticky odmrazuje. Kondenzát odtečie do kondenzačného kanáliku.

→ Obr. 12

Skondenzovaná voda odtečie z kondenzačného kanáliku do výparníka, odkiaľ sa vyparí.

Upozornenie: Udržujte kondenzačný a odpadový kanálik v čistote, aby skondenzovaná voda mohla odtekať a nešírla nežiadúci zápach.

Mraziaci priestor

Mraziaci priestor sa automaticky neodmrazuje, pretože by tým došlo na rozmrazovanie potravín. V mraziacom priestore sa vytvorí vrstva námrazy, tým sa zhorší stav mrazených potravín a zvýši sa spotreba energie.

- Námrazu pravidelne odstraňujte!

Upozornenie!

Rúrky v chladiacom okruhu sa nesmú poškodiť.

Unikajúca chladiaca kvapalina môže poraniť oči alebo sa vznietiť.

- Vrstvu ľadu alebo námrazu neodstraňujte nožom alebo iným ostrým predmetom.

Postupujte nasledovne:

1. Spustíte funkciu „super“ približne 4 hodiny pred odmrávaním. Potraviny tak dosiahnu veľmi nízku teplotu a môžu sa skladovať dlhší čas pri izbovej teplote.
2. Vyberte mrazené potraviny a umiestnite ich dočasne na chladné miesto.
3. Vypnite spotrebič.
4. Vytiahnite sieťovú zástrčku a vypnite poistku.
5. Pre urýchlenie odmrázenia: umiestnite na podložku do mraziaceho priestoru hrniec s horúcou vodou.
6. Zrazenú paru utrite handričkou alebo hubkou.
7. Vytrite mraziaci priestor dosucha.
8. Zapnite spotrebič.
9. Vložte zmrazené potraviny späť do spotrebiča.



Čistenie spotrebiča

Varovanie!

Zachádzajte so spotrebičom tak, aby ste ho ani jeho súčasti nepoškodili.

- Nepoužívajte žiadne čistiace prostriedky obsahujúce piesok, chlór ani čistiace prostriedky a riedidlá obsahujúce kyseliny.
- Nepoužívajte žiadne drôtené či brúsne čistiace hubky. Kovový povrch by tak mohol začať hrdzaviť.
- Poličky ani zásuvky nikdy neumývajte v umývačke riadu. Tieto diely by sa mohli zdeformovať.

Postupujte nasledovne:

1. Vypnite spotrebič.
2. Vytiahnite sieťovú zástrčku a vypnite poistku.
3. Vytiahnite potraviny a umiestnite ich na chladné miesto.
Ak je to možné, umiestnite na potraviny ľadové vrecúško.
4. Vyčkajte, až sa prípadná vrstva námrazy z chladiaceho priestoru roztopí.
5. Potom utrite povrch mäkkou handričkou, vlažnou vodou s trochu prostriedku na umývanie s neutrálnym pH.

Varovanie!

Voda pri oplachovaní nesmie vtiect' do osvetlenia cez odpadový kanálik do výparníka.

6. Utrite tesnenie dvierok čistou vodou a osušte ho dôkladne handričkou.
7. Spotrebič znovu zapnite a vložte do neho potraviny.

Čistenie vybavenia

Pred čistením spotrebiča rozoberte jeho súčasti.

→ „Vnútorne vybavenie“ na strane 9

Kondenzačný kanálik

→ Obr. 12

Udržujte kondenzačný a odpadový kanálik v čistote pomocou vatovej tyčinky alebo podobného nástroja, aby skondenzovaná voda mohla odtekať.

Sklenené poháre nad zásuvkou na zeleninu → Obr. 14

1. Vysuňte zásuvku na zeleninu.
2. Vyberte policu a rozložte ju, aby ju bolo možné očistiť.



Zápach

Pokiaľ sa vo vašom spotrebiči objaví nepríjemný zápach:

1. Spotrebič vypnite stlačením tlačidla ①.
2. Vyberte zo spotrebiča všetky potraviny.
3. Vyčistite vnútorné priestory. → „Čistenie spotrebiča“ na strane 16
4. Umyte všetok obalový materiál.
5. Silne voňajúce potraviny nepriedušne utesnite, aby sa nežiadúci zápach nevytváral.
6. Spotrebič znovu zapnite.
7. Vložte potraviny naspäť do spotrebiča.
8. Skontrolujte, či sa po 24 hodinách zápach stále vytvára.



Osvetlenie (LED diódy)

Váš spotrebič je vybavený bezúdržbovými LED diódami.

Toto osvetlenie môže opravovať iba technik zákazníckeho servisu.

Zvuky

Bežné zvuky

Hučanie: Motor beží, napr. chladiaca jednotka, ventilátor.

Bublanie, bzučanie alebo syčanie: Chladiaca kvapalina preteká rúrkami.

Cvakanie: Motor sa zapína alebo vypína.

Praskanie: Dochádza k úspešnému automatickému odmrazovaniu.

Zamedzenie zvukov

Spotrebič nestojí rovno: Vyrovnajte spotrebič pomocou vodováhy. Použite k tomu napríklad podložku.

Priečinky, police alebo skladovacie plochy sa chvejú alebo sú vzpričené: Zkontrolujte vyberateľné časti a popri prípade ich znovu nasadzte.

Fľaše alebo nádoby sa dotýkajú: Odsuňte fľaše alebo nádoby mierne od seba.

Odstraňovanie drobných závad svojpomocne

Predtým ako zavoláte zákaznícky servis, overte si, či na základe nasledujúcich pokynov neodstránite poruchu sami.

Teplota sa značne odchyľuje od nastavenia.

Spotrebič na 5 minút vypnite.
 → „*Vypnutie a odpojenie spotrebiča*“ na strane 10
 Pokiaľ je teplota príliš vysoká, skontrolujte po niekoľkých hodinách, či nedošlo ku zlepšeniu.
 Pokiaľ je teplota príliš nízka, skontrolujte ju na druhý deň znova.

Nefunguje vnútorné osvetlenie

Vidlica sieťového prívodu nie je správne zastrčená v zásuvke.

Pripojte sieťovú zástrčku.

Vyskočila poistka.

Skontrolujte poistky.

Nefunguje pripojenie k sieti.

Skontrolujte, či je spotrebič v zásuvke.

Na ukazovateli teploty sa zobrazuje „E...“.

Elektronika zaznamenala chybu.

Zavolajte zákaznícky servis.
 → „*Zákaznícky servis*“ na strane 18

Spotrebič sa neochladzuje, vnútorné osvetlenie však svieti.

Je zapnutá demo verzia.

Zapnite automatické testovanie spotrebiča.
 → „*Automatické testovanie*“ na strane 18
 Akonáhle program skončí, spotrebič sa prepne do bežnej prevádzky.



Zákaznícky servis

Pokiaľ nebudete schopní opraviť poruchu svojpomocne, kontaktujte, prosím, náš zákaznícky servis. Vždy nájdeme najvhodnejšie riešenie tak, aby nebolo potrebné zbytočne posielat' k vám domov technikov.

Telefónne číslo zákazníckeho servisu nájdete na zadnej strane tohto návodu na použitie.

Pri vyžiadaní zákazníckeho servisu uveďte, prosím, číslo spotrebiča E a výrobné číslo FD. Tieto údaje nájdete na typovom štítiku.

Dôverujte odborným znalostiam výrobcu. Tak si môžete byť istí, že vaša oprava bude vykonaná školenými servisnými technikmi, ktorí so sebou vozia originálne náhradné diely práve pre vaše domáce spotrebiče.

Automatické testovanie spotrebiča

Váš spotrebič obsahuje testovací program, pomocou ktorého sa zobrazí chyba, ktorú vám zákaznícky servis pomôže opraviť.

1. Vypnite spotrebič a vyčkajte 5 minút.
2. Zapnite spotrebič.
3. Behom prvých 10 sekúnd po zapnutí spotrebiča stlačte a držte tlačidlo **super** po dobu 3-5 sekúnd. Program sa spustí. Zatiaľ čo beží automatické testovanie, zaznie dlhý zvukový signál.

- Pokiaľ po ukončení automatického testovania zaznejú 2 zvukové signály a zobrazí sa nastavená teplota, váš spotrebič je v poriadku.
- Pokiaľ po ukončení automatického testovania zaznie 5 zvukových signálov a ukazovateľ super blíká dlhšie ako 10 sekúnd, informujte o tom zákaznícky servis.

Po skončení programu sa spotrebič prepne do bežnej prevádzky.

Objednávka opravy a poradenstvo pri poruchách

Kontaktné údaje na zákaznícky servis nájdete na konci tohto návodu.

Záruka

Podrobné informácie o záručnej dobe a záručných podmienkach vo vašej krajine sú dostupné v našom autorizovanom servise, u vášho predajcu alebo na našich webových stránkach.

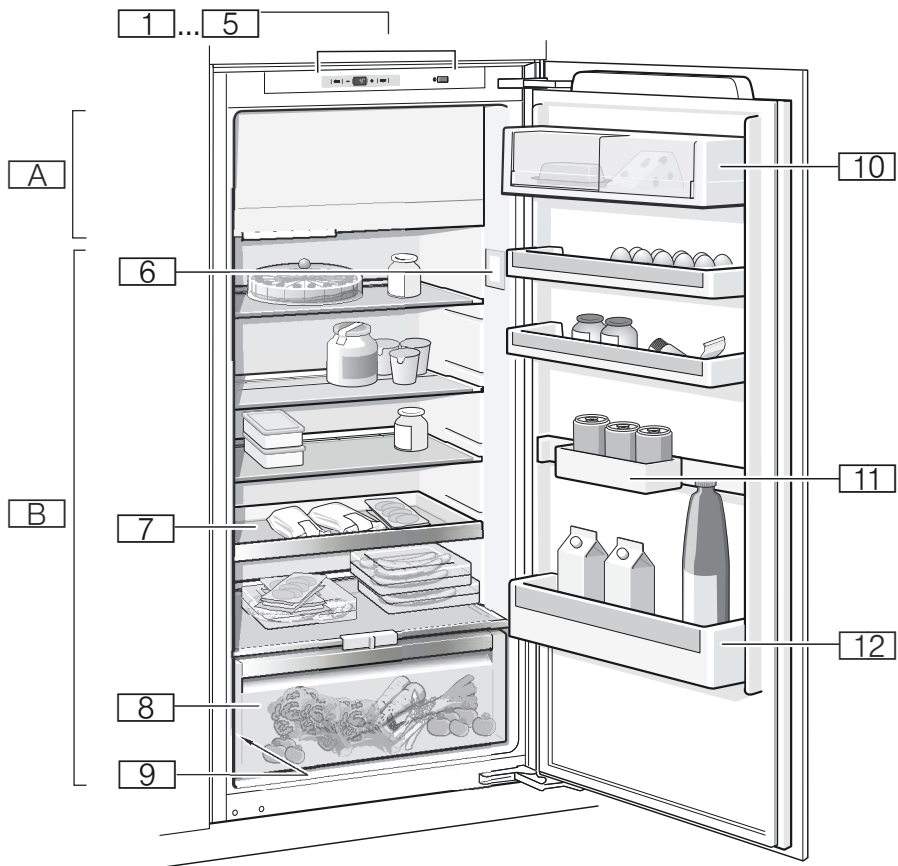

1

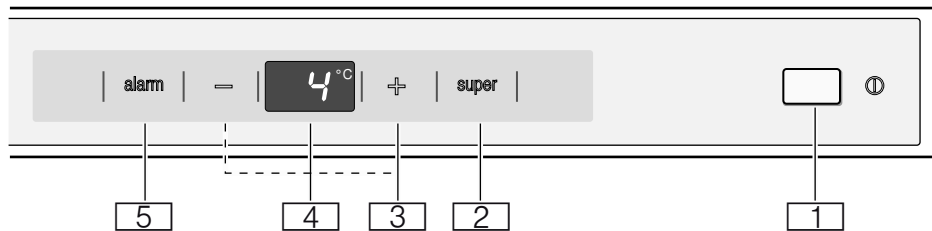

2

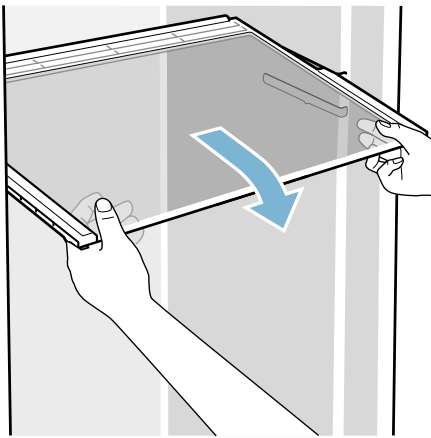

3

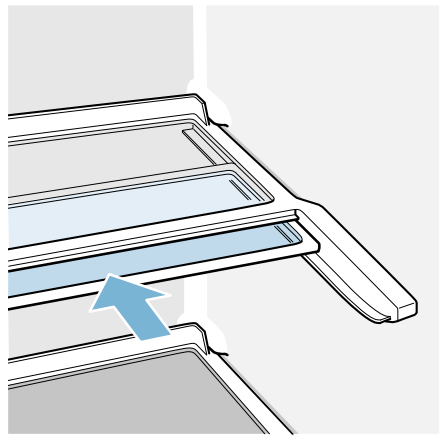

4

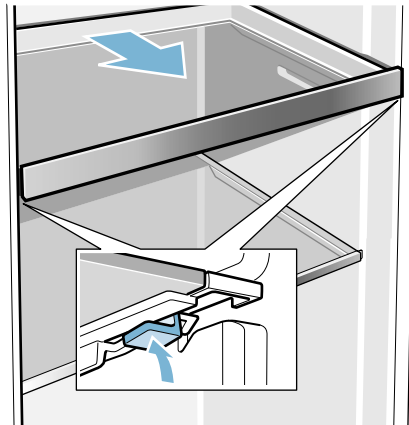

5

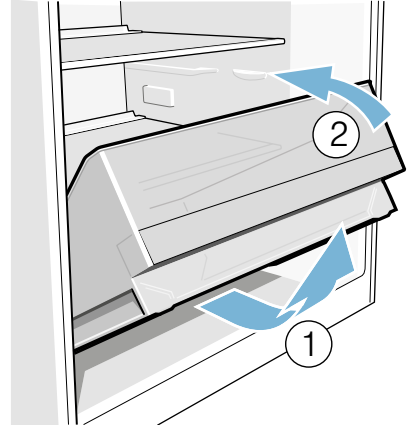

6

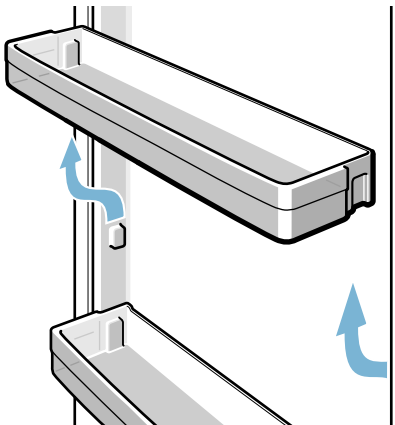

7

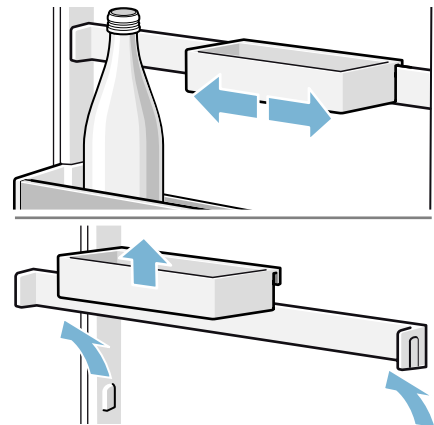

8

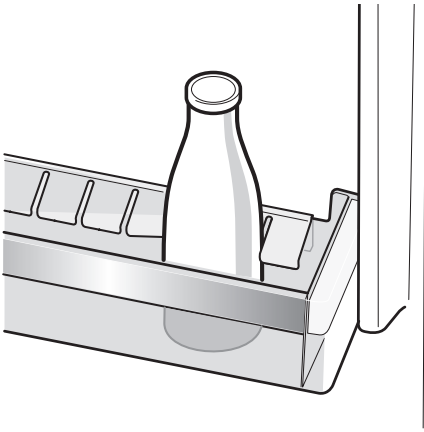

9

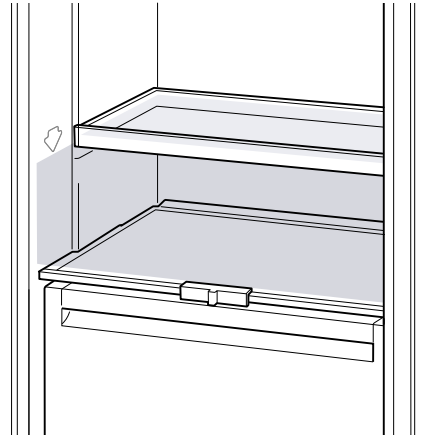

10

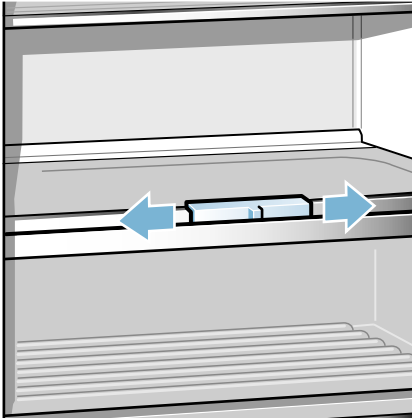

11

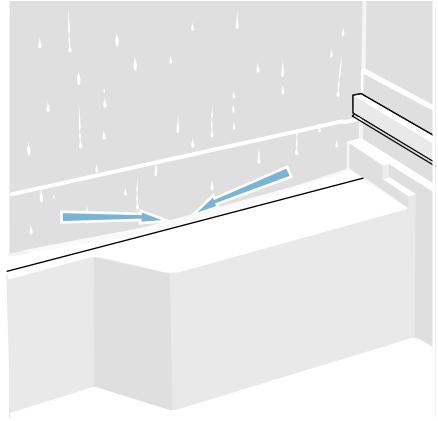

12

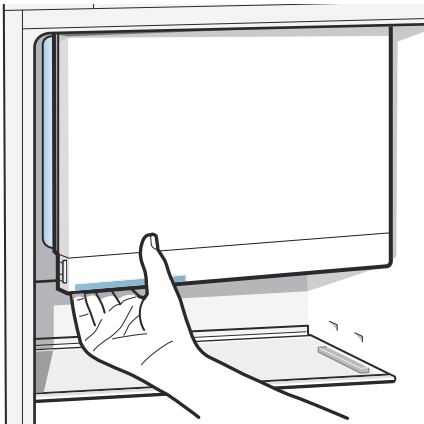

13

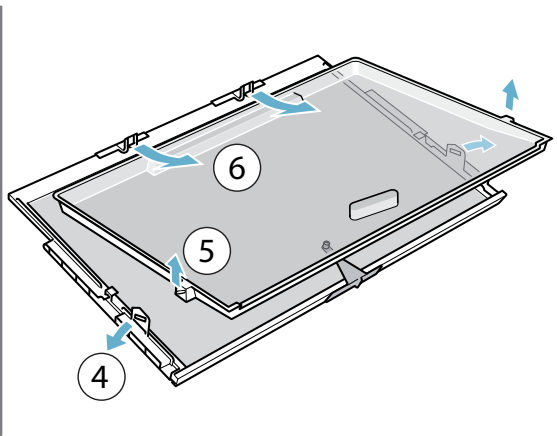
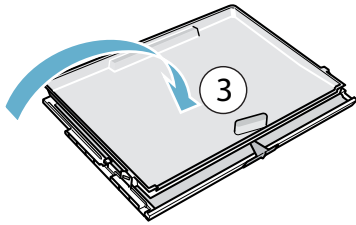
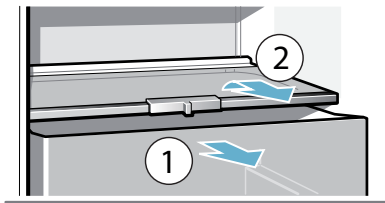

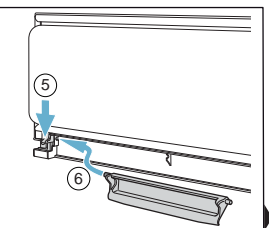
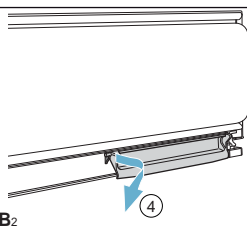
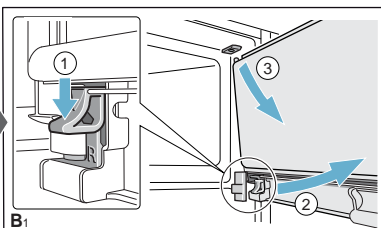
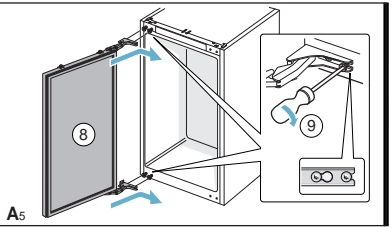
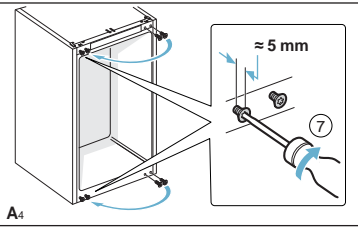
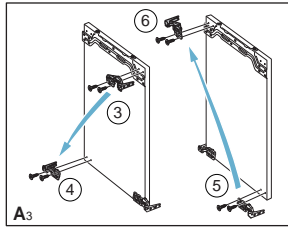
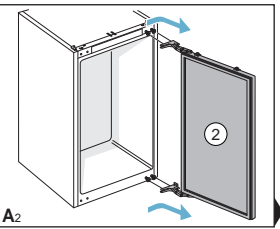
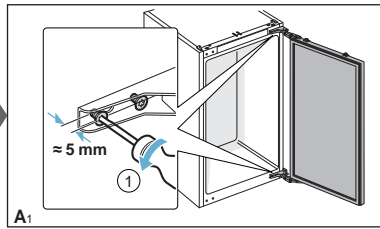
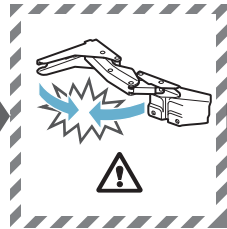
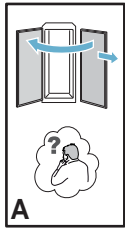
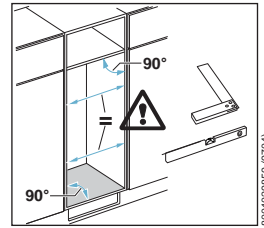
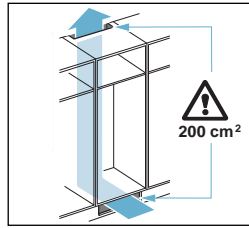
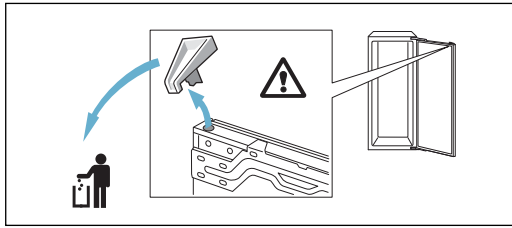
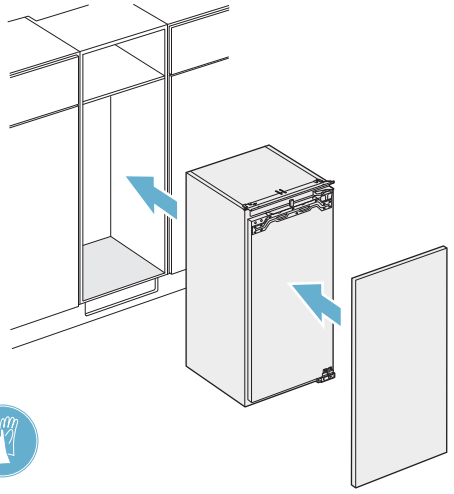
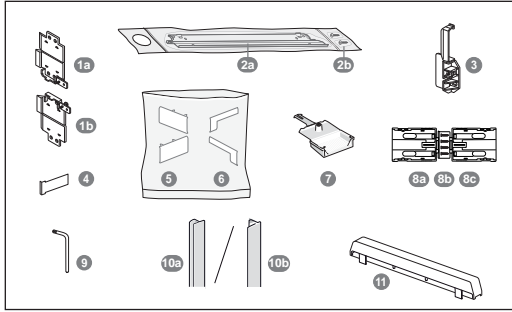
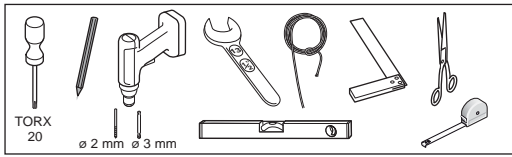

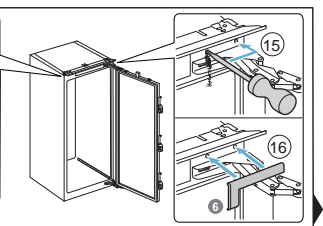
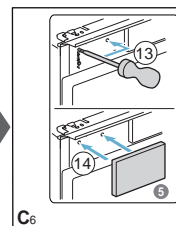
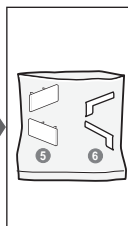
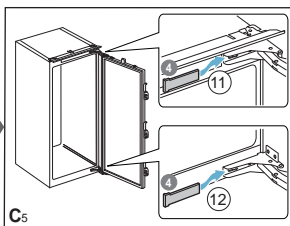
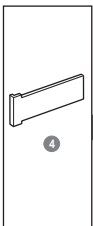
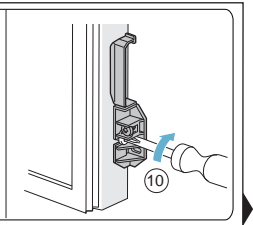
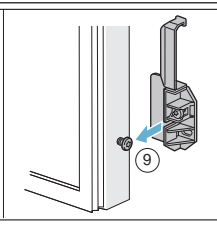
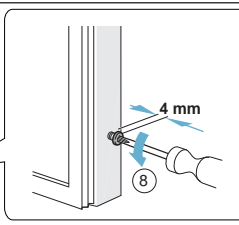
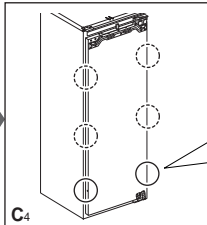
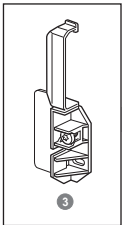
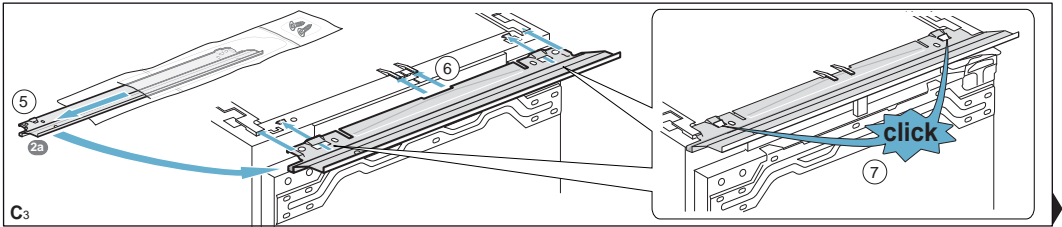
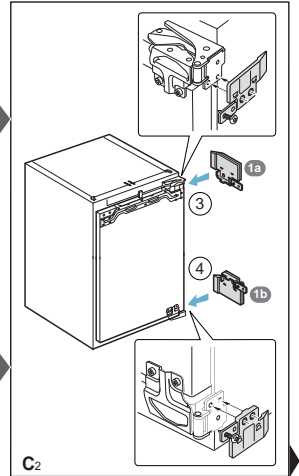
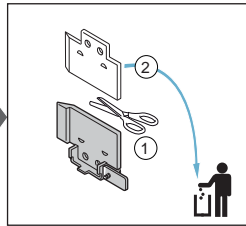
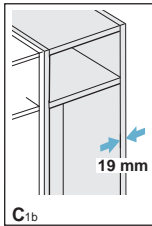
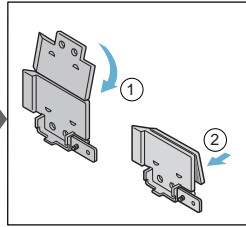
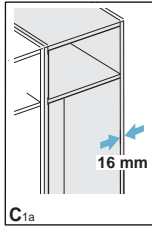
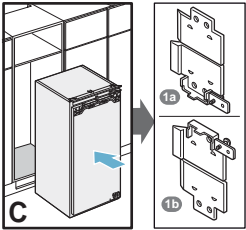
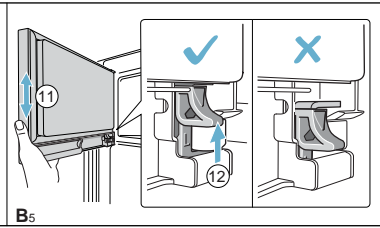
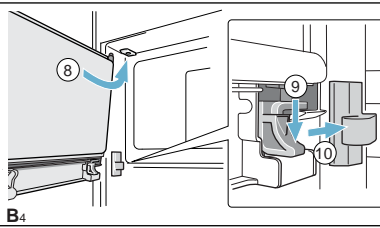
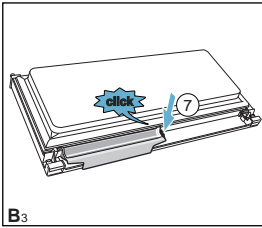

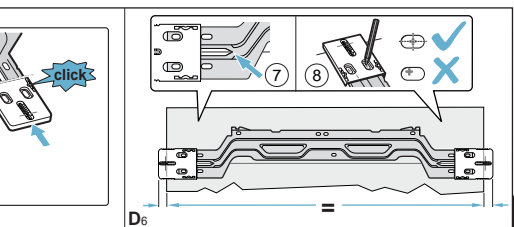
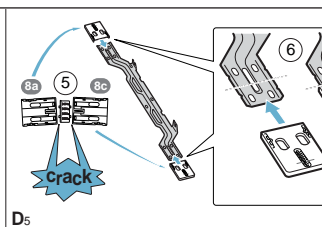
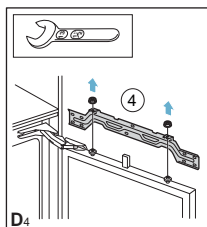
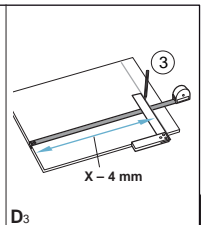
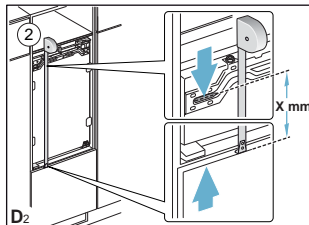
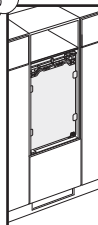
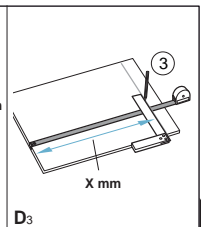
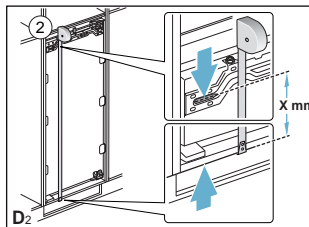
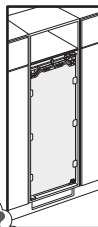
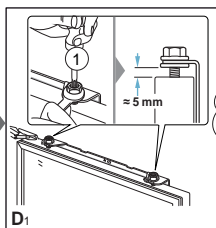
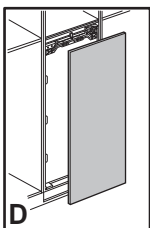
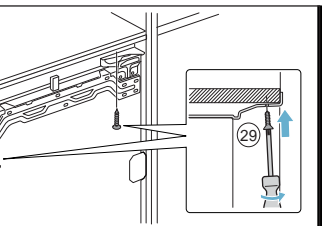
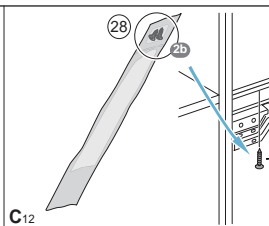
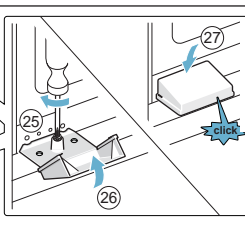
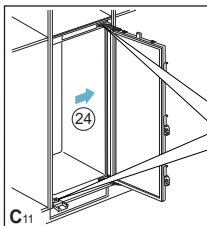
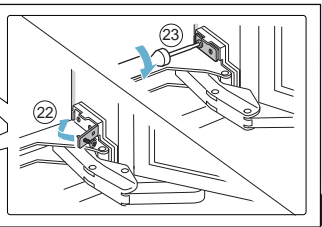
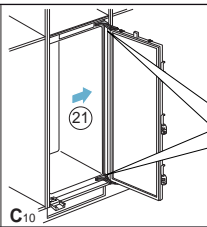
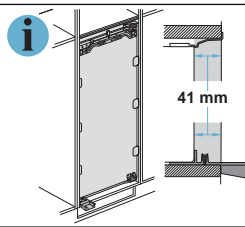
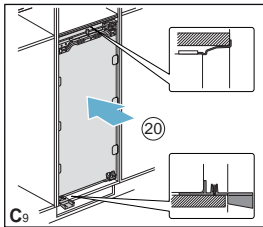
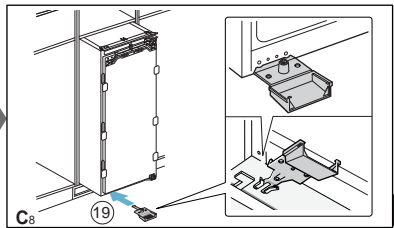
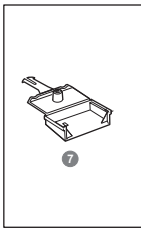
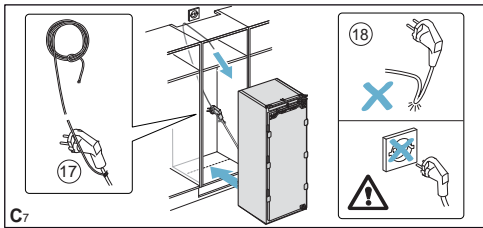

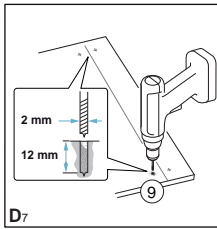

D7

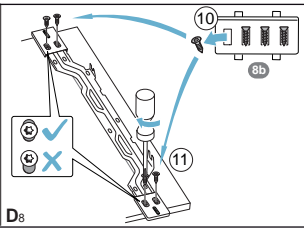

D8

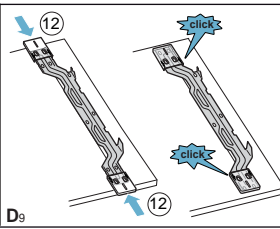

D9

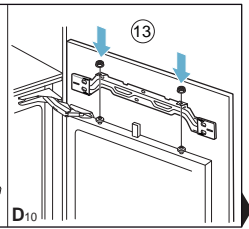

D10

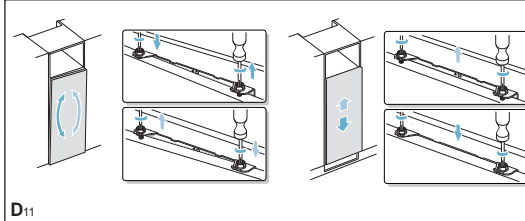

D11

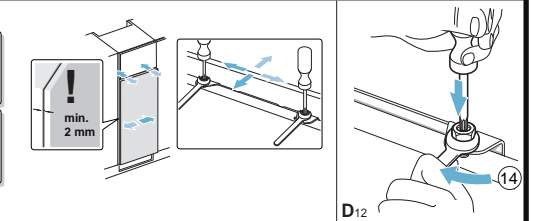

D12

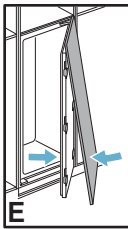

E

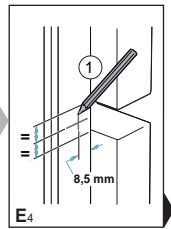
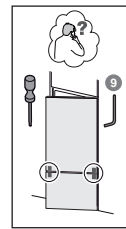
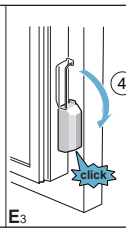
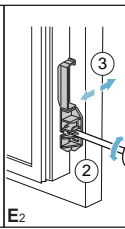
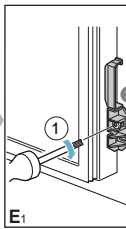
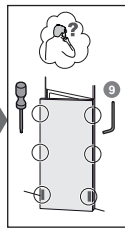

E5

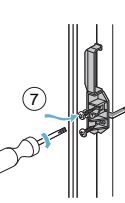
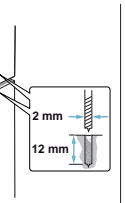
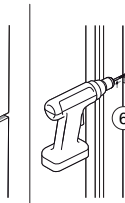
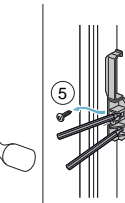
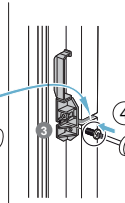
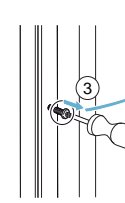
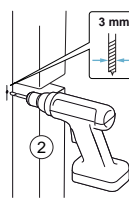

E6

E7

E8

E9

E10

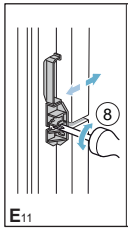

E11

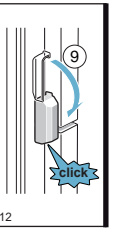

E12

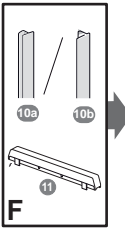

F

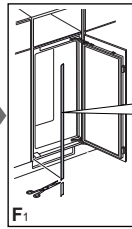

F1



F2

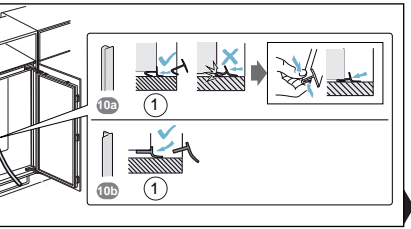

F3

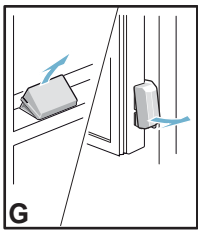
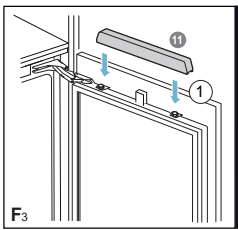

G

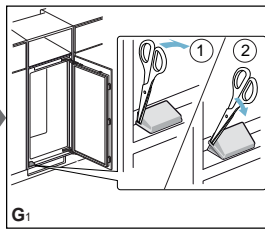

G1

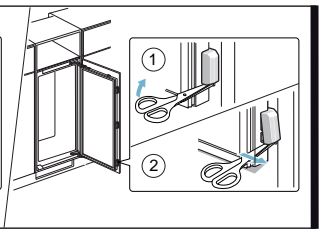

Dovozca: BSH domáci spotrebiče s.r.o.
Radlická 350
158 00 Praha 5

Výrobok:	Produktové číslo: E-Nr.
	Poradové číslo: FD
Dátum predaja, pečiatka, podpis	Dátum montáže, pečiatka, podpis

Predajca je povinný úplne a čitateľne vyplniť všetky požadované údaje v záručnom liste v deň predaja spotrebiča. Neoddeliteľnou súčasťou tohto záručného listu je daňový doklad o predaji výrobku.

Záručný list je dokladom práv spotrebiteľa v zmysle Občianskeho zákonníka. Je súčasťou výrobku s výrobným číslom uvedeným na prednej strane tohto záručného listu, zvlášť v prípadoch dlhších než zákonom daná záručná lehota je záručný list jedným z dokázateľných prostriedkov práv užívateľa. Je v záujme spotrebiteľa, aby si skontroloval správnosť a úplnosť všetkých uvedených údajov, ako i to, či dostal od predajcu záručný list so správnym označením pre uvedený druh výrobku.

Odporúča sa, aby výrobky montoval a uviedol do prevádzky autorizovaný servis, ktorý poskytuje záruku odbornej montáže, predvedenie a preskúšanie výrobku.

Montáž a inštalácia spotrebiča musí byť vykonaná v súlade s vyhláškou ÚBP SR č. 718/2002 Z. z. súvisiacich predpisov a noriem v platnom znení.

Pred montážou výrobku je nutné, aby boli splnené všetky podmienky pre pripojenie na inžinierske siete podľa platných noriem a podľa návodu na použitie.

Zápisy o uskutočnených opravách:

Dátum objed. opravy	Dátum dokončenia	Číslo oprav. listu	Stručný opis poruchy

Upozornenie pre predajcov

Predajca je povinný dať zákazníkovi platný doklad o predaji, kde bude uvedený dátum predaja a označenie spotrebiča, a súčasťou dokladu o kúpe tovaru je správne a úplne vyplnený záručný list v deň predaja výrobku. V prípade predpredajnej reklamácie je potrebné predložiť riadne vyplnený reklamačný protokol.

Záručné podmienky

- na výrobok sa poskytuje záručná lehota **24 mesiacov** odo dňa zakúpenia výrobku kupujúcim
- spotrebiteľ je oprávnený chybu vytknúť do šiestich mesiacov od jej zistenia, najneskôr však do uplynutia záručnej lehoty
- pri reklamácií je podmienkou predložiť platný daňový doklad o kúpe výrobku (napr. pokladničný blok, faktúru a pod.)
- ak je výrobok používaný na iný než výrobcom stanovený účel alebo je výrobok používaný v rámci predmetu obchodnej činnosti, poskytuje sa záručná lehota 6 mesiacov odo dňa zakúpenia, keďže spotrebiče sú určené výhradne na použitie v domácnosti
- za chybu výrobku sa nepovažuje jeho nadmerné opotrebovanie a z toho vyplývajúce absencie niektorých pôvodných vlastností, ktoré boli spôsobené napr. zanedbaním bežnej údržby, čistenia, nadmerným používaním výrobku
- záručná lehota neplynie počas obdobia, keď kupujúci nemôže užívať tovar pre jeho chyby, za ktoré zodpovedá predávajúci
- ak nebude zistená žiadna porucha, na ktorú sa vzťahuje bezplatná záručná oprava, alebo bude zistená porucha nezavinená výrobcom, hradí náklady spojené s vyslaním servisného technika osoba, ktorá uplatnila nárok na túto opravu
- záručné opravy vykonávajú autorizované servisné strediská podľa zoznamu uvedeného v tomto záručnom liste

Právo na bezplatnú opravu výrobku na náklady BSH domáci spotrebiče s.r.o., organizačná zložka Bratislava, zaniká, ak:

- je nečitateľný výrobný štítok alebo na výrobku chýba,
- údaje na doklade o predaji sa líšia od údajov uvedených na výrobnom štítku spotrebiča,
- výrobok bol namontovaný v rozpore s návodom na montáž, prípadne nebol dodržaný súlad s platnými STN alebo s návodom na obsluhu,
- výrobok bol neodborne namontovaný alebo nebol uvedený do prevádzky organizáciou oprávnenou v zmysle vyhlášky ÚBP SR č. 718/2002 Z. z., platí pre plynové spotrebiče a spotrebiče s elektrickým napájaním 400 V, ako i pre spotrebiče dodávané bez elektrického kábla, prípadne bez elektrickej koncovky,
- bola vykonaná konštrukčná zmena alebo zásah do výrobku neoprávnenou osobou,
- porucha na výrobku vznikla použitím neoriginálnych náhradných dielov alebo príslušenstva,
- ide o poškodenie: mechanické, nadmernou záťažou, v dôsledku vodného kameňa, neodborného zapojenia, živelnou pohromou, vonkajšími vplyvmi a pod.

Vyhlasenie o hygienickej neškodnosti výrobku

Všetky výrobky distribuované spoločnosťou BSH domáci spotrebiče s.r.o., organizačná zložka Bratislava, prichádzajúce do styku s potravinami **spĺňajú požiadavky** o hygienickej neškodnosti podľa **európskej normy EC 1935/2004**. Toto vyhlásenie sa vzťahuje na všetky výrobky prichádzajúce do styku s potravinami uvedené v aktuálnom cenníku BSH domáci spotrebiče s.r.o., organizačná zložka Bratislava.



Symbol uvedený na výrobku alebo jeho obale upozorňuje na to, že výrobok po skončení jeho životnosti nepatrí k bežnému domácejmu odpadu, ale ho treba odovzdať do špeciálnej zberne odpadu na recyklovanie elektrických alebo elektronických spotrebičov. Vašou podporou správnej likvidácie pomáhate opäť získať cenné suroviny a chrániť tak životné prostredie. Ďalšie informácie o recyklovaní tohto výrobku získate na miestnom úrade, v zberni odpadu alebo v združení Envidom, ktoré zabezpečuje zber, prepravu, spracovanie, recykláciu a ekologické zneškodňovanie elektroodpadu v zmysle zákona.

Uistenie dovozcu o vydaní vyhlásenia o zhode

Vážený zákazník,

Podľa zákona č. 264/1999 Z. z. Vás uistujeme, že na všetky výrobky distribuované spoločnosťou BSH domáci spotrebiče s. r. o. našim obchodným partnerom, bolo vydané prehlásenie o zhode v zmysle zákona č. 264/1999 Z. z. a príslušných nariadení vlády. Toto uistenie dovozcu o vydaní prehlásenia o zhode sa vzťahuje na všetky výrobky vrátane plynových spotrebičov, ktoré sú obsiahnuté v aktuálnom cenníku firmy BSH domáci spotrebiče s. r. o.

Kontakt na servis domácich spotrebičov SIEMENS

Dodávateľ:

BSH domácí spotřebiče s.r.o.- organizačná zložka Bratislava

BSH domácí spotřebiče s.r.o.
Radlická 350
158 00 Praha 5

Príjem opráv:

Tel.: +421 244 450 808
Email: **opravy@bshg.com**

Objednávky príslušenstva a náhradných dielov:

Tel.: +421 244 452 041
Email: **dily@bshg.com**

Zákaznícke poradenstvo:

Tel.: +421 244 452 041
Email: **siemens.spotrebice@bshg.com**

Aktuálne informácie o servise nájdete na internetových stránkách

<http://www.siemens-home.bsh-group.com/sk>.

Tu máte možnosť si dojednať opravu pomocou online formulára.