

SENCOR®

SWS 5600



INSTRUCTION MANUAL

NÁVOD K OBSLUZE

NÁVOD NA OBSLUHU

FELHASZNÁLÓI KÉZIKÖNYV

INSTRUKCJA OBSŁUGI

WEATHER STATION

METEOROLOGICKÁ STANICE

METEOROLOGICKÁ STANICA

METEOROLÓGIAI ÁLLOMÁS

STACJA POGODOWA

EN CZ SK HU PL

1. VLASTNOSTI

1.1 Predpoveď počasia

- Animácie Slniečno, Mierne zatahnuté, Zatahnuté, Dážď a Sneh

1.2 Čas

- Rádiom riadený čas
- Večný kalendár až do roku 2099
- Deň v týždni zobrazený v niektorom z 8 voliteľných jazykov
- Funkcia denného budíka

1.3 Vlhkosť

- Rozsah merania vo vnútornom a vonkajšom prostredí: 20 ~ 99 %
- Záznam vonkajšej vlhkosti od zapnutia/resetovania a príslušný čas
- Zobrazenie minimálnej/maximálnej vonkajšej vlhkosti za 24 hodín

1.4 Teplota

- Rozsah merania vo vnútornom prostredí: -10 – 50 °C
- Možnosť voľby jednotiek °C/°F
- Rozsah merania vo vonkajšom prostredí: -20 – 50 °C
- Záznam vonkajšej teploty od zapnutia/resetovania a príslušný čas
- Zobrazenie minimálnej/maximálnej vonkajšej teploty za 24 hodín
- Indikátorový pruh tepelnej pohody

1.5 Bezdrôtový vonkajší snímač

- Indikátor vybitých batérií pre vonkajší snímač teploty
- Držiak na stenu alebo stojan na stôl
- Jeden bezdrôtový snímač teploty súčasťou príslušenstva
- Frekvencia VF vysielania 433 MHz
- Prenosový dosah 70 metrov v otvorenej oblasti

2. VZHĽAD HLAVNEJ JEDNOTKY

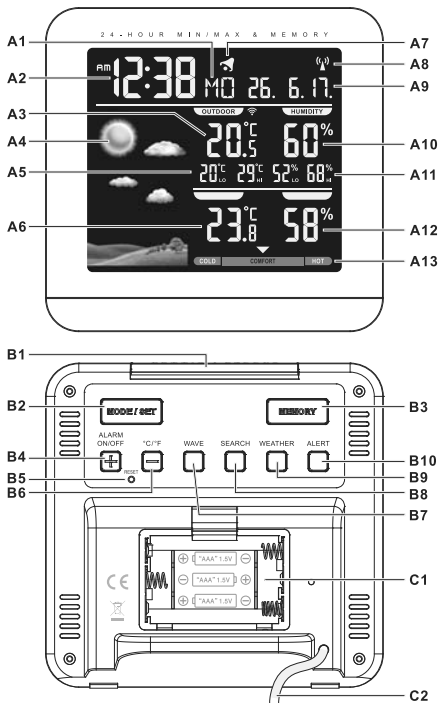

2.1 Časť A – LCD displej

- | | |
|-----------------------------|--------------------------------|
| A1: Deň v týždni/Sekundy | A8: Ikona riadenia rádiom |
| A2: Čas | A9: Dátum |
| A3: Vonkajšia teplota | A10: Vonkajšia vlhkosť |
| A4: Predpoveď počasia | A11: Pamäť vonkajšej vlhkosti |
| A5: Pamäť vonkajšej teploty | A12: Vnútorňa vlhkosť |
| A6: Vnútorňa teplota | A13: Indikátor tepelnej pohody |
| A7: Ikona budíka | |

2.2 Časť B – Tlačidlá

- | | |
|--|-------------------------------------|
| B1: Tlačidlo „SNOOZE/DIMMER“
(Opakované budenie/Tlmenie jasu) | B6: Tlačidlo „-/ C/F“ |
| B2: Tlačidlo „MODE/SET“
(Režim/Nastavenie) | B7: Tlačidlo „WAVE“ (Časový signál) |
| B3: Tlačidlo „MEMORY“ (Pamäť) | B8: Tlačidlo „SEARCH“ (Vyhľadať) |
| B4: Tlačidlo „+/ ALARM ON/OFF“
(+ / Zapnutie/Vypnutie budíka) | B9: Tlačidlo „WEATHER“ (Počasie) |
| B5: Tlačidlo „RESET“ | B10: Tlačidlo „ALERT“ (Výstraha) |

2.3 Časť C – Konštrukcia

- | | |
|------------------|-----------------------|
| C1: Kryt batérie | C2: Zástrčka adaptéra |
|------------------|-----------------------|

3. VONKAJŠÍ SNÍMAČ TEPLoty

- | | |
|-----------------------------------|----------------------------|
| D1: LED indikátor prenosu | D5: Otvor držiaka na stenu |
| D2: Zobrazenie vonkajšej teploty | D6: Tlačidlo „RESET“ |
| D3: Zobrazenie vonkajšej vlhkosti | D7: Tlačidlo „C/F“ |
| D4: Priestor na batérie | D8: Stojan |

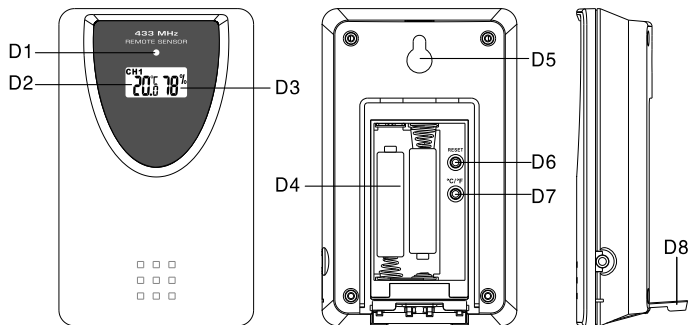

4. ZAČÍNAME

4.1 Hlavná jednotka

Odstráňte dvierka priestoru na batérie a vložte 3 batérie veľkosti AAA.

Alebo pripojte napájací kábel do sieťovej zásuvky. Pred pripojením prístroja k zdroju energie sa, prosím, uistite, že miestne napätie zodpovedá napätiu uvedenému na adaptéri.

Poznámka:

- *Pri prevádzke iba na batérie bude podsvietenie vypnuté. Stlačte tlačidlo opakovaného budenia na aktiváciu podsvietenia na približne 5 sekúnd.*
- *Po pripojení napájacieho adaptéra k prístroju so správne vloženými batériami sa tento produkt automaticky prepne na externý zdroj energie.*

4.2 Vonkajší snímač teploty

Priestor na batérie (D4) snímača teploty je umiestnený za zadným krytom.

Vložte 2 batérie AAA tak, aby bola dodržaná správna polarita [značky „+“ a „-“]

5. INŠTALÁCIA

Postavte hlavnú jednotku na rovný povrch.

Diaľkový snímač musí byť bezpečne namontovaný na vodorovný povrch.

Poznámka:

Prenos medzi prijímačom a vysielačom môže v otvorenej oblasti fungovať až do vzdialenosti 70 m. Otvorená oblasť: oblasť bez rušivých prekážok, ako napríklad budov, stromov, vozidiel, vysokonapäťového vedenia a pod.

6. FUNKCIA PREDPOVEDE POČASIA

6.1 Ovládanie



- Po zapnutí napájania alebo po podržaní tlačidla „WEATHER“ na 3 sekundy bude na LCD displeji blikať ikona počasia. Stlačením tlačidla „-“ alebo „+“ zadajte aktuálne počasie. Stlačte tlačidlo „WEATHER“ na potvrdenie nastavenia. Ak nie je aktuálne počasie zadané správne, nemusí byť predpoveď počasia presná. Táto meteorologická stanica oznámi prvú predpoveď počasia 6 hodín po zadaní aktuálneho stavu počasia.
- Ak sa zmení nadmorská výška hlavnej jednotky, mal by sa aktuálny stav počasia znovu zadať. (Barometrický tlak v miestach s vyššou nadmorskou výškou klesá. Preto zmena nadmorskej výšky ovplyvňuje predpoveď počasia).

6.2 Poveternostné podmienky

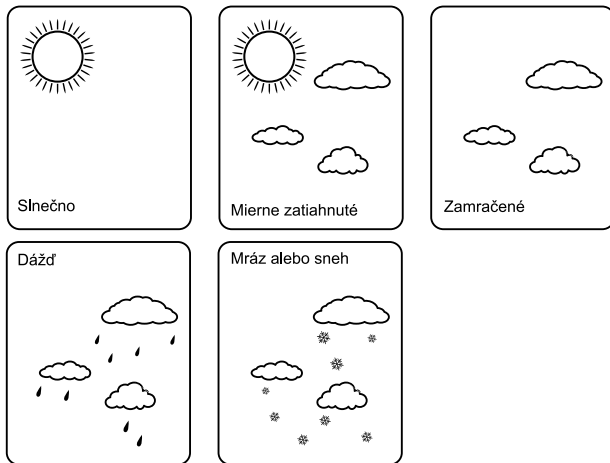
Pri predpovedi počasia je k dispozícii celkovo 5 rôznych animácií stavu počasia.



Poznámka:

- “” zobrazuje v prípade, že je predpoveď počasia Dážď a vonkajšia teplota (na akomkoľvek kanáli) je menšia, než $0\text{ }^{\circ}\text{C}$.
- Výstraha pred námrazou: “” sa zobrazuje v prípade, že je vonkajšia teplota v rozmedzí $-2\text{ }^{\circ}\text{C} - +3\text{ }^{\circ}\text{C}$.
- Ak existuje akýkoľvek rozpor v predpovedi počasia medzi miestnou meteorologickou stanicou a týmto prístrojom, mala by byť predpoveď miestnej meteorologickej stanice presnejšia. Výrobca nenesie žiadnu zodpovednosť za akékoľvek problémy, ktoré môžu vzniknúť v dôsledku nesprávnej predpovede tohto prístroja.

7. TEPLOMER

7.1 Priebeh VF prenosu

- Po nastavení poveternostných podmienok začne hlavná jednotka automaticky príjem vysielania z vonkajšieho snímača teploty na určenie vonkajšej teploty a vlhkosti.
- Vonkajší snímač začne do hlavnej jednotky automaticky vysielat signál s informáciami o teplote a vlhkosti po vložení batérií.

- Ak sa príjem vysielania z vonkajšieho snímača teploty do hlavnej jednotky do 3 minút po vložení batérií nepodarí (na LCD displeji sa zobrazuje „- - -“), podržte na 3 sekundy tlačidlo „SEARCH“ na ručný príjem vysielania. Ikona VF signálu „“ na LCD displeji bliká.

7.2 Teplota a vlhkosť

(1) Najvyššia/Najnižšia vonkajšia teplota a vlhkosť za posledných 24 hodín

- Po zapnutí prístroj automaticky zobrazí záznam o najvyššej vonkajšej teplote a vlhkosti za posledných 24 hodín. Na LCD displeji sa zobrazí „HI“
- Po zapnutí prístroj automaticky zobrazí záznam o najnižšej vonkajšej teplote a vlhkosti za posledných 24 hodín. Na LCD displeji sa zobrazí „LO“.



(2) Zaznamenaná maximálna/minimálna vonkajšia teplota a vlhkosť od zapnutia/ resetovania.

- Stlačte tlačidlo „MEMORY“ na zobrazenie záznamu o najvyššej a najnižšej teplote a vlhkosti od zapnutia alebo resetovania. Na LCD displeji sa zobrazí „MEM“.
- Počas zobrazenia pamäťového záznamu podržte 3 sekundy tlačidlo „MEMORY“ na zmazanie záznamu o maximálnej a minimálnej hodnote.
- Počas zobrazenia pamäťového záznamu stlačte znovu tlačidlo „MEMORY“ na kontrolu príslušného času a dátumu pre pamäťový záznam najvyššej a najnižšej teploty a vlhkosti. Hodnota pamäťového záznamu a príslušný čas a dátum budú blikať. Stlačte tlačidlo „MEMORY“ na výber zobrazenia:
- Času a dátumu pre pamäťový záznam najnižšej teploty, času a dátumu pre pamäťový záznam najvyššej teploty, času a dátumu pre pamäťový záznam najnižšej vlhkosti, času a dátumu pre pamäťový záznam najvyššej vlhkosti.

(3) Stupne Celzia/Fahrenheita







- Stlačte tlačidlo „°C /°F“ na výber vnútornej/vonkajšej teploty v režime stupňov Celzia alebo Fahrenheita.
- Ak je teplota mimo merateľného rozsahu, zobrazí sa na LCD displeji LL.L (za minimálnou teplotou) alebo HH.H (za maximálnou teplotou).

(4) Vlhkosť

- Rozsah pre meranie vlhkosti je 20 – 99 %. Ak je aktuálna nameraná vlhkosť menšia než 20 %, zobrazí sa na LCD displeji .
- Pre posledných 24 hodín alebo maximálny či minimálny pamäťový záznam teploty a vlhkosti. Ak je záznam menší než 20 %, zobrazí sa na LCD displeji .

(5) Funkcia výstrahy pre vonkajšiu teplotu

- Stlačte tlačidlo „ALERT“ na nastavenie aktívacie alebo deaktivácie funkcie výstrahy pre vonkajšiu teplotu.
- Stlačte tlačidlo ALERT na výber:
 - Aktívnej výstrahy pre horný limit vonkajšej teploty – okrem údajov o vonkajšej teplote sa zobrazí ikona „“.

- Aktívnej výstrahy pre horný a dolný limit vonkajšej teploty – okrem údajov vonkajšej teploty sa zobrazí ikona „“.
- Aktívnej výstrahy pre dolný limit vonkajšej teploty – okrem údajov vonkajšej teploty sa zobrazí ikona „“.
- Po deaktivácii výstrahy pre vonkajšiu teplotu ikona výstrahy zmizne.
- Podržte 3 sekundy tlačidlo „ALERT“ na otvorenie nastavenia výstrahy pre vonkajšiu teplotu. Bude blikať ikona „“ alebo „“ vedľa údajov teploty. Stlačte tlačidlo „+“ alebo „-“ na zmenu nastavennej hodnoty a stlačte tlačidlo „ALERT“ na potvrdenie nastavenia. Postup nastavenia je nasledujúci: Horný limit teploty, dolný limit teploty.
- Ak sa aktivuje výstraha, bude na LCD displeji blikať ikona „“ alebo „“ a údaj teploty. Na vypnutie zvuku výstrahy stlačte akékoľvek tlačidlo; ak tak neurobíte, po uplynutí 2 minút sa výstraha automaticky vypne.



(6) Indikátorový pruh tepelnej pohody: na zobrazenie príjemnej/nepříjemnej klímy.

8. NASTAVENIE ČASU A BUDÍKA

8.1 Rádiom riadené hodiny:

Po vložení batérií a po tom, čo hlavná jednotka dokončí príjem vysielania z vonkajšieho snímača, začnú hodiny automaticky vyhľadávať časový signál DCF.

Na LCD displeji bude blikať ikona riadenia rádiom „“.

 blinká, Indikuje prebiehajúci príjem signálu DCF	 rozsvieti sa, Indikuje úspešný príjem signálu	 zhasne, Indikuje neúspešný príjem signálu
---	---	---

- Hodiny budú automaticky vyhľadávať časový signál v čase 3.00 (ráno) každý deň, aby sa udržiaval správny čas. Ak sa príjem nepodarí, vyhľadávanie sa zastaví („“) na LCD displeji zhasne).
 - Hodiny je možné nastaviť na vyhľadávanie časového signálu ručne podržaním tlačidla „WAVE“ na 3 sekundy. Každý príjem trvá približne 5 minút. Ak sa príjem nepodarí, vyhľadávanie sa zastaví.
 - Na zastavenie vyhľadávania podržte tlačidlo „WAVE“ na 3 sekundy.
- Symbol „**DST**“ na LCD displeji indikuje, či je zapnutý režim letného času.

8.2 Ručné nastavenie času:

Podržte na 3 sekundy tlačidlo „MODE“ na prepnutie do režimu hodín/kalendára. Stlačte tlačidlo „+“ alebo „-“ na úpravu nastavenia a stlačte tlačidlo „MODE“ na potvrdenie jednotlivých nastavení.

(Podržaním tlačidla „+“ alebo „-“ môžete tento proces urýchliť a rýchlejšie nastaviť požadovanú hodnotu).

Postup nastavenia sa zobrazuje nasledovne: 12/24 hodín, Časové pásmo, Hodiny, Minúty, Sekundy, Rok, Mesiac, Deň, Jazyk pre deň v týždni.

Pre Deň v týždni je možné vybrať niektorý z 8 nasledujúcich jazykov: Nemčina, Francúzština, Španielčina, Taliančina, Holandčina, Dánčina, Ruština a Angličtina. Jazyky a ich vybrané skratky pre jednotlivé dni v týždni sú uvedené v nasledujúcej tabuľke.

Jazyk	Nedeľa	Pondelok	Utorok	Streda	Štvrtok	Piatok	Sobota
Nemčina, GE	SO	MO	DI	MI	DO	FR	SA
Angličtina, EN	SU	MO	TU	WE	TH	FR	SA
Ruština, RU	BC	ПH	BT	CP	ЧT	ПT	СБ
Dánčina, DA	SO	MA	TI	ON	TO	FR	LO
Holandčina, NE	ZO	MA	DI	WO	DO	VR	ZA
Taliančina, IT	DO	LU	MA	ME	GI	VE	SA
Španielčina, ES	DO	LU	MA	MI	JU	VI	SA
Francúzština, FR	DI	LU	MA	ME	JE	VE	SA



Poznámka:

1. Sekundy sa nastavujú iba na nulu.
2. Režim nastavenia času sa automaticky ukončí v prípade, že počas 15 sekúnd nevykonáte žiadne nastavenie.
3. Časové pásmo sa používa pre krajiny, kde je možné prijímať časový signál DCF, ale časové pásmo je odlišné od nemeckého času. Keď je čas krajiny posunutý o 1 hodinu dopredu voči nemeckému času, nastavte pásmo na +1. Hodiny sa potom automaticky nastavia o 1 hodinu dopredu voči prijatému časovému signálu.

8.3 Funkcia denného budíka:

- Stlačte tlačidlo „MODE/SET“ na výber zobrazenia:

Čas → Čas a Deň v týždni → Čas budíka (na LCD displeji sa zobrazuje „AL“)

- Počas zobrazenia času budíka podržte na 3 sekundy tlačidlo „MODE“ na otvorenie nastavenia času budíka. Stlačte tlačidlo „+“ alebo „-“ na nastavenie času budíka. Stlačte tlačidlo „MODE“ na potvrdenie nastavenia.
- Stlačte tlačidlo „AL ON/OFF“ na zapnutie alebo vypnutie budíka. Ak je budík zapnutý, zobrazuje sa na LCD displeji „“.
- Počas budenia bliká ikona budíka „“. Stlačte tlačidlo „SNOOZE“ na aktiváciu opakovaného budenia (na LCD displeji bliká „“). Budík sa na približne 5 minút zastaví a potom sa znovu ozve. Túto funkciu opakovaného budenia je možné aktivovať maximálne 7-krát.

Na zastavenie opakovaného budenia stlačte akékoľvek iné tlačidlo, než „SNOOZE“. Inak bude budík zvoniť približne 2 minúty a potom sa automaticky zastaví.

9. TLMIENIE JASU

Stlačte tlačidlo „DIMMER“ na nastavenie jasů LED displeja.

10. INDIKÁCIA VYBITÝCH BATÉRIÍ:

Ikona vybitých batérie „“ sa zobrazuje v prípade, že batérie snímača teploty sú vybité. Batérie je nutné vymeniť.

11. BEZPEČNOSTNÉ OPATRENIA

- Ak prístroj nefunguje správne, stlačte pomocou kolíka resetovacie tlačidlo.
- Nekládte tento prístroj do blízkosti zdrojov rušenia/kovových rámov, ako napríklad počítačov alebo televízorov.
- V prípade vybratia batérie stratia hodiny informácie o čase.
- Nevystavujte prístroj priamemu slnečnému svetlu, nadmernému teplu, chladu, vysokej vlhkosti a neumiestňujte ho do vlhkého prostredia
- Vonkajší snímač sa nesmie nastavovať a inštalovať pod vodou. Nastavte ho mimo dosahu priameho slnečného svetla a dažďa
- Nikdy nečistite tento prístroj pomocou brúsnych alebo leptavých materiálov alebo produktov. Čistiace prostriedky s brúsnym účinkom by mohli poškriabať plastové diely a spôsobiť koróziu elektronických obvodov
- Ak existuje akýkoľvek rozpor v predpovedi počasia medzi miestnou meteorologickou stanicou a týmto prístrojom, mala by mať predpoveď počasia miestnej meteorologickej stanice prednosť. Výrobca nenesie zodpovednosť za nesprávnu predpoveď počasia poskytovanú týmto prístrojom

POKYNY A INFORMÁCIE O ZAOBCHÁDZANÍ S POUŽITÝM OBALOM

Použitý obalový materiál odložte na miesto určené obcou na ukladanie odpadu.

LIKVIDÁCIA POUŽITÝCH ELEKTRICKÝCH A ELEKTRONICKÝCH ZARIADENÍ



Tento symbol na produktoch alebo v sprievodných dokumentoch znamená, že použité elektrické a elektronické výrobky nesmú byť pridané do bežného komunálneho odpadu. Pre správnu likvidáciu, obnovu a recykláciu odovzdajte tieto výrobky na určené zberné miesta. Alternatívne v niektorých krajinách Európskej únie alebo v iných európskych krajinách môžete vrátiť svoje výrobky miestnemu predajcovi pri kúpe ekvivalentného nového produktu. Správnou likvidáciou tohto produktu pomôžete zachovať cenné prírodné zdroje a napomáhate prevencii potenciálnych negatívnych dopadov na životné prostredie a ľudské zdravie, čo by mohli byť dôsledky nesprávnej likvidácie odpadov. Ďalšie podrobnosti si vyžiadajte od miestneho úradu alebo najbližšieho zberného miesta. Pri nesprávnej likvidácii tohto druhu odpadu môžu byť v súlade s národnými predpismi udelené pokuty.

Pre podnikové subjekty v krajinách Európskej únie

Ak chcete likvidovať elektrické a elektronické zariadenia, vyžiadajte si potrebné informácie od svojho predajcu alebo dodávateľa.

Likvidácia v ostatných krajinách mimo Európskej únie

Tento symbol je platný v Európskej únii. Ak chcete tento výrobok zlikvidovať, vyžiadajte si potrebné informácie o správnom spôsobe likvidácie od miestnych úradov alebo od svojho predajcu.



Výrobok spĺňa požiadavky EÚ.

FAST ČR, a.s. týmto vyhlasuje, že rádiové zariadenie SWS 5600 je v súlade so smernicou 2014/53/EÚ.

Úplné EÚ vyhlásenie o zhode je k dispozícii na tejto internetovej adrese: www.sencor.eu

Zmeny v texte, dizajne a technických špecifikáciách sa môžu meniť bez predchádzajúceho upozornenia a vyhradzuje si právo na ich zmenu.

Čeština je pôvodná verzia.

Adresa výrobcu: FAST ČR, a. s., Černokostecká 1621, Říčany CZ-251 01

SK Záručné podmienky

Záručný list nie je súčasťou balenia zariadenia.

Predávajúci poskytuje kupujúcemu na výrobok 24 mesiacov záruku od jeho prevzatia kupujúcim. Záruka sa poskytuje ďalej za nižšie uvedených podmienok. Záruka sa vzťahuje iba na spotrebný tovar predaný spotrebiteľovi na bežné domáce použitie. Práva zo zodpovednosti za chyby (reklamácie) môže kupujúci uplatniť buď u predávajúceho, u ktorého bol výrobok zakúpený alebo v nižšie uvedenom autorizovanom servise. Kupujúci je povinný reklamáciu uplatniť bez zbytočného odkladu, aby nedochádzalo ku zhoršeniu chyby, najneskôr však do konca záručnej doby. Kupujúci je povinný pri reklamácii spolupracovať pri overení existencie reklamovanej chyby. Do reklamačného procesu sa prijíma iba kompletný a z dôvodu dodržania hygienických predpisov neznečistený výrobok. V prípade oprávnenej reklamácie sa záručná doba predlžuje o dobu od okamžiku uplatnenia reklamácie do okamžiku prevzatia opraveného výrobku kupujúcim, kedy je kupujúci po skončení opravy povinný výrobok prevziať. Kupujúci je povinný preukázať svoje práva reklamovať (doklad o zakúpení výrobku, záručný list, doklad o uvedení výrobku do prevádzky).

Záruka sa nevzťahuje na:

- chyby, na ktoré boli poskytnuté zľavy;
- opotrebenia a poškodenia vzniknuté bežným užívaním výrobku;
- poškodenie výrobku v dôsledku neodbornej či nesprávnej inštalácie, použitia výrobku v rozpore s návodom na použitie s platnými právnymi predpismi a všeobecne známymi a obvyklými spôsobmi používania, v dôsledku použitia výrobku za iným účelom, než na ktorý je určený;
- poškodenie výrobku v dôsledku zanedbanej alebo nesprávnej údržby;
- poškodenie výrobku spôsobené jeho znečistením, nehodou a zásahom vyššej moci (živelná udalosť, požiar, vniknutie vody);
- chyby funkčnosti výrobku spôsobené nevhodnou kvalitou signálu, rušivými elektromagnetickým poľom a pod.;
- mechanické poškodenie výrobku (napr. zlomenie gombíka, pád);
- poškodenie spôsobené použitím nevhodných médií, náplní, spotrebného materiálu (batérie) alebo nevhodnými prevádzkovými podmienkami (napr. vysoké teploty v okolí, vysoká vlhkosť prostredia, otrasy);
- poškodenie, úpravu alebo iný zásah do výrobku spôsobený neoprávnenou alebo neautorizovanou osobou (servisom);
- prípady, keď kupujúci pri reklamácii nepreukáže oprávnenosť svojich práv (kedy a kde reklamovaný výrobok zakúpil);
- prípady, keď sa údaje v predložených dokladoch líšia od údajov uvedených na výrobku;
- prípady, keď reklamovaný výrobok sa neshoduje s výrobkom uvedeným v dokladoch, ktorými kupujúci preukazuje svoje práva reklamovať (napr. poškodenie výrobného čísla alebo záručnej plomby prístroja, prepisované údaje v dokladoch).

Gestor servisu na SK:

FAST PLUS, Na Pántoch 18, 831 06 Bratislava; tel: 02 49 1058 53-54

Viac informácií nájdete na www.sencor.sk.

