

SAMSUNG

USER MANUAL

The Frame

LS03 SERIES

Thank you for purchasing this Samsung product.



To receive more complete service, please register your product at www.samsung.com

Model _____ Serial No. _____

Before Reading This User Manual

This TV comes with this user manual and an embedded e-Manual.

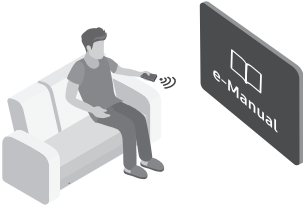

Before reading this user manual, review the following:

	<p>User Manual</p>	<p>Read this provided user manual to see information about product safety, installation, accessories, initial configuration, and product specifications.</p>
	<p>e-Manual</p>	<p>For more information about this TV, read the e-Manual embedded in the product.</p> <ul style="list-style-type: none"> To open the e-Manual, <ul style="list-style-type: none">  >  Settings > Support > Open e-Manual



On the website (www.samsung.com), you can download the manuals and see its contents on your PC or mobile device.

Learning the e-Manual's assistance functions

- Some menu screens cannot be accessed from the e-Manual.

	<p>Search</p>	<p>Select an item from the search results to load the corresponding page.</p>
	<p>Index</p>	<p>Select a keyword to navigate to the relevant page.</p> <ul style="list-style-type: none"> The menus may not appear depending on the geographical area.
	<p>Recent pages</p>	<p>Select a topic from the list of recently viewed topics.</p>







Learning the functions of the buttons that appear on e-Manual topic pages

	<p>Try Now</p>	<p>Allows you to access the corresponding menu item and try out the feature right away.</p>
	<p>Link</p>	<p>Access an underlined topic referred to on an e-Manual page immediately.</p>

Warning! Important Safety Instructions

Please read the Safety Instructions before using your TV.

Refer to the table below for an explanation of symbols which may be on your Samsung product.

CAUTION			Class II product: This symbol indicates that a safety connection to electrical earth (ground) is not required. If this symbol is not present on a product with a mains lead, the product MUST have a reliable connection to protective earth (ground).
RISK OF ELECTRIC SHOCK. DO NOT OPEN.			
CAUTION: TO REDUCE THE RISK OF ELECTRIC SHOCK, DO NOT REMOVE COVER (OR BACK). THERE ARE NO USER SERVICEABLE PARTS INSIDE. REFER ALL SERVICING TO QUALIFIED PERSONNEL.			AC voltage: Rated voltage marked with this symbol is AC voltage.
	This symbol indicates that high voltage is present inside. It is dangerous to make any kind of contact with any internal part of this product.		DC voltage: Rated voltage marked with this symbol is DC voltage.
	This symbol indicates that this product has included important literature concerning operation and maintenance.		Caution. Consult instructions for use: This symbol instructs the user to consult the user manual for further safety related information.

- The slots and openings in the cabinet and in the back or bottom are provided for necessary ventilation. To ensure reliable operation of this apparatus and to protect it from overheating, these slots and openings must never be blocked or covered.
 - Do not place this apparatus in a confined space, such as a bookcase or built-in cabinet, unless proper ventilation is provided.
 - Do not place this apparatus near or over a radiator or heat register, or where it is exposed to direct sunlight.
 - Do not place vessels (vases etc.) containing water on this apparatus, as this can result in a fire or electric shock.
- Do not expose this apparatus to rain or place it near water (near a bathtub, washbowl, kitchen sink, or laundry tub, in a wet basement, or near a swimming pool, etc.). If this apparatus accidentally gets wet, unplug it and contact an authorised dealer immediately.
- This apparatus uses batteries. In your community, there might be environmental regulations that require you to dispose of these batteries properly. Please contact your local authorities for disposal or recycling information.
- Do not overload wall outlets, extension cords, or adaptors beyond their capacity, since this can result in fire or electric shock.
- Power-supply cords should be placed so that they are not likely to be walked on or pinched by items placed upon or against them. Pay particular attention to cords at the plug end, at wall outlets, and at the point where they exit from the appliance.

- To protect this apparatus from a lightning storm, or when left unattended and unused for long periods of time, unplug it from the wall outlet and disconnect the antenna or cable system. This will prevent damage to the set due to lightning and power line surges.
- Before connecting the AC power cord to the DC adaptor outlet, make sure that the voltage designation of the DC adaptor corresponds to the local electrical supply.
- Never insert anything metallic into the open parts of this apparatus. This may cause a danger of electric shock.
- To avoid electric shock, never touch the inside of this apparatus. Only a qualified technician should open this apparatus.
- Be sure to plug in the power cord until it is firmly seated. When unplugging the power cord from a wall outlet, always pull on the power cord's plug. Never unplug it by pulling on the power cord. Do not touch the power cord with wet hands.
- If this apparatus does not operate normally - in particular, if there are any unusual sounds or smells coming from it - unplug it immediately and contact an authorised dealer or Samsung service centre.
- Be sure to pull the power plug out of the outlet if the TV is to remain unused or if you are going to leave the house for an extended period of time (especially when children, elderly, or disabled people will be left alone in the house).
 - Accumulated dust can cause an electric shock, an electric leakage, or a fire by causing the power cord to generate sparks and heat or by causing the insulation to deteriorate.
- Be sure to contact an authorised Samsung service centre for information if you intend to install your TV in a location with heavy dust, high or low temperatures, high humidity, chemical substances, or where it will operate 24 hours a day such as in an airport, a train station, etc. Failure to do so may lead to serious damage to your TV.
- Use only a properly grounded plug and wall outlet.
 - An improper ground may cause electric shock or equipment damage. (Class I Equipment only.)
- To turn off this apparatus completely, disconnect it from the wall outlet. To ensure you can unplug this apparatus quickly if necessary, make sure that the wall outlet and power plug are readily accessible.
- Store the accessories (batteries, etc.) in a location safely out of the reach of children.
- Do not drop or strike the product. If the product is damaged, disconnect the power cord and contact a Samsung service centre.
- To clean this apparatus, unplug the power cord from the wall outlet and wipe the product with a soft, dry cloth. Do not use any chemicals such as wax, benzene, alcohol, thinners, insecticide, aerial fresheners, lubricants, or detergents. These chemicals can damage the appearance of the TV or erase the printing on the product.
- Do not expose this apparatus to dripping or splashing.
- Do not dispose of batteries in a fire.
- Do not short-circuit, disassemble, or overheat the batteries.
- There is danger of an explosion if you replace the batteries used in the remote with the wrong type of battery. Replace only with the same or equivalent type.

* Figures and illustrations in this User Manual are provided for reference only and may differ from the actual product appearance. Product design and specifications may change without notice.

CIS languages (Russian, Ukrainian, Kazakhs) are not available for this product, since this is manufactured for customers in EU region.

Contents

	Before Reading This User Manual	2
	Warning! Important Safety Instructions	3
01	What's in the Box?	
02	Connecting the TV to the One Connect	
03	TV Installation	
	Mounting the TV on a wall	9
	Providing proper ventilation for your TV	10
	Safety Precaution: Securing the TV to the wall to prevent falling	11
	Using the Cover Cap	12
	Precautions when installing the TV with a stand	12
04	Using Art Mode	
	Viewing images	14
	Setting the style of the selected image	16
	Setting up Art mode	17
	Using Art mode with the SmartThings app	18
05	The Samsung Smart Remote	
	About the Buttons on the Samsung Smart Remote	19
	Pairing the TV to the Samsung Smart Remote	20
	Installing batteries into the Samsung Smart Remote	20
06	Running the Initial Setup	
	Using the TV Controller	22
07	Connecting to a Network	
	Network Connection - Wireless	23
	Network Connection - Wired	23
08	Troubleshooting and Maintenance	
	Troubleshooting	24
	Precautions when using Art mode	26
	What is Remote Support?	27
	Eco Sensor and screen brightness	27
	Caring for the TV	28
09	Specifications and Other Information	
	Specifications	29
	Environmental Considerations	29
	Decreasing power consumption	30
	Licences	30

01 What's in the Box?

Make sure the following items are included with your TV. If any items are missing, contact your dealer.

- Samsung Smart Remote & Batteries (AA x 2)
- User Manual
- Warranty Card / Regulatory Guide (Not available in some locations)
- One Connect Power Cable

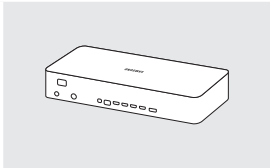

One Connect

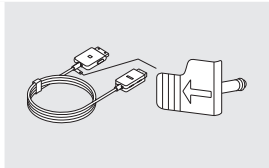

One Invisible Connection

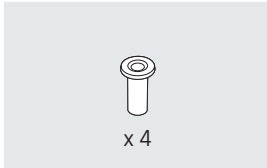

Wall Mount Adapter



Bending Cover



Cover Cap



Holder-Cable

- The items' colours and shapes may vary depending on the models.
- Cables not included can be purchased separately.
- Check for any accessories hidden behind or in the packing materials when opening the box.

An administration fee may be charged in the following situations:

- (a) An engineer is called out at your request, but it is found that the product has no defect (i.e., where the user manual has not been read).
- (b) You bring the unit to a Samsung service centre, but it is found that the product has no defect (i.e., where the user manual has not been read).

You will be informed of the administration fee amount before a technician visits.



Warning: Screens can be damaged from direct pressure when handled incorrectly. We recommend lifting the TV at the edges, as shown.

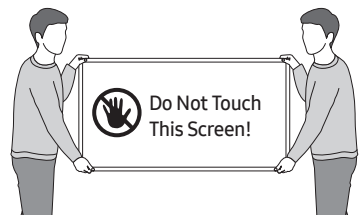

02 Connecting the TV to the One Connect

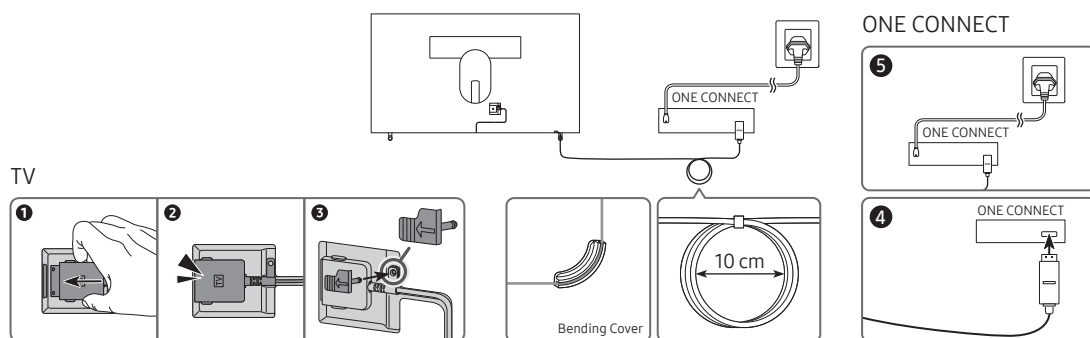

To connect the One Invisible Connection to the One Connect and your TV, follow these steps:

1. After the TV is completely set up and placed in its final position, connect the One Invisible Connection to the One Connect and the TV as shown in Steps 1 to 4 above.
WARNING: Make sure that both connectors are fully and firmly connected. If either connector is not connected properly, there is a danger of severe electric shock.
2. Connect the One Connect AC power cord to the One Connect, and then connect the cord to a wall outlet as shown in Step 5 above.
WARNING: Follow the directions exactly. Be sure to connect the power cord to the wall outlet as the last step. Always disconnect the power cord from the wall outlet before disconnecting the One Invisible Connection from the back of the TV or from the One Connect.
 – See the illustrated Quick Setup Guide for more information.
3. Connect your peripherals (aerial, cable box, Blu-ray player, etc.) to the One Connect. See the Accessory Kit for details.



- Do not use the One Connect in the upside-down or upright position.
- When connecting the One Invisible Connection, use a Bending Cover, which prevents the cable of the One Invisible Connection from being bent at a 90 degree angle, to bend the cable. Failure to do so may cause damage to the cable.
- When connecting the One Invisible Connection, pay attention to the shapes and sizes of its connectors so that they are connected correctly. Failure to do so may cause product malfunction.
- When connecting the One Invisible Connection, be careful not to twist the cable of the One Invisible Connection. Failure to do so may cause performance degradation of the TV or damage to the cable.
- When arranging the remaining cable, refer to the figure on the previous page for the correct arrangement.
- Take care not to subject the cable to any of the actions below. The One Invisible Connection contains a power circuit. You could damage the cable and subject yourself to an electric shock.
- Handle the One Connect carefully. It is heavy.



Bending



Twisting



Pulling



Pressing on



Electric shock

CLASS 1 LASER PRODUCT (One Invisible Connection)

- Caution - Invisible laser radiation when open. Do not stare into beam.
 - Do not bend the One Invisible Connection cable excessively. Do not cut the cable.
 - Do not place heavy objects on the cable.
 - Do not disassemble either of the cable connectors.
- Caution - Use of controls, adjustments, or the performance of procedures other than those specified herein may result in hazardous radiation exposure.

03 TV Installation

Mounting the TV on a wall



If you mount this TV on a wall, follow the instructions exactly as set out by the manufacturer. Unless it is correctly mounted, the TV may slide or fall and cause serious injury to a child or adult and serious damage to the TV.

For models providing wall mount adapters, install them as shown in the figure below before installing the wall mount kit.

- Refer to the installation manual included with the Samsung wall mount kit.

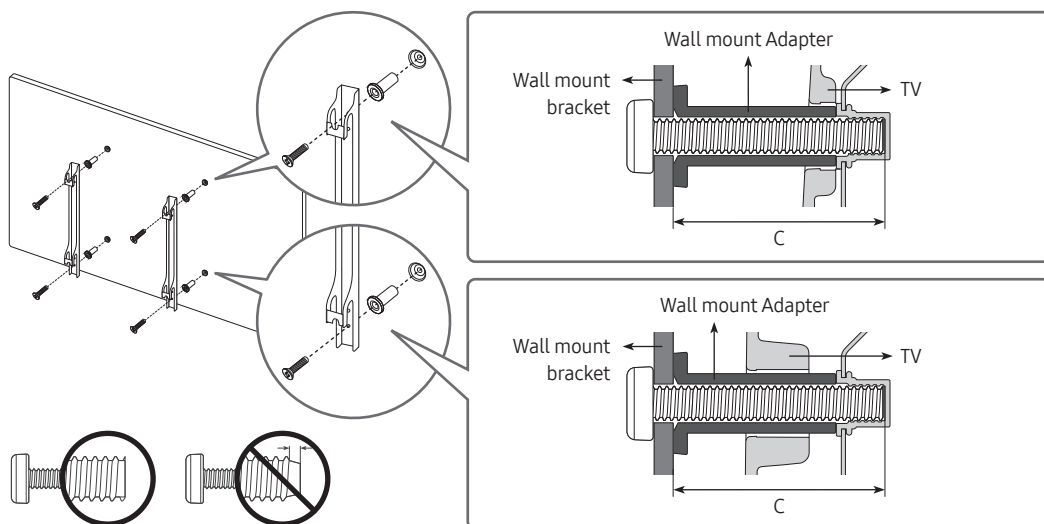

- Samsung Electronics is not responsible for any damage to the product or injury to yourself or others if you choose to install the wall mount on your own.
- You can install your wall mount on a solid wall perpendicular to the floor. Before attaching the wall mount to surfaces other than plaster board, contact your nearest dealer for additional information. If you install the TV on a ceiling or slanted wall, it may fall and result in severe personal injury.
- Standard dimensions for wall mount kits are shown in the table on the next page.
- If you are installing a third-party wall mount, note that the length of the screws you can use to attach the TV to the wall mount is shown in column C in the table on the next page.
- When installing a wall mount kit, we recommend you fasten all four VESA screws.
- If you want to install a wall mount kit that attaches to the wall using two top screws only, be sure to use a Samsung wall mount kit that supports this type of installation. (You may not be able to purchase this type of wall mount kit, depending on the geographical region.)

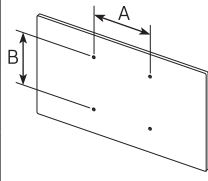
TV size in inches	VESA screw hole specs (A * B) in millimetres	C (mm)	Standard Screw	Quantity	
43-49	200 x 200	43-45	M8	4	
55-65	400 x 400				



Do not install your wall mount kit while your TV is turned on. This may result in personal injury from electric shock.

- Do not use screws that are longer than the standard dimension or do not comply with the VESA standard screw specifications. Screws that are too long may cause damage to the inside of the TV set.
- For wall mounts that do not comply with the VESA standard screw specifications, the length of the screws may differ depending on the wall mount specifications.
- Do not fasten the screws too firmly. This may damage the product or cause the product to fall, leading to personal injury. Samsung is not liable for these kinds of accidents.
- Samsung is not liable for product damage or personal injury when a non-VESA or non-specified wall mount is used or when the consumer fails to follow the product installation instructions.
- Do not mount the TV at more than a 15 degree tilt.
- Always have two people mount the TV onto a wall.

Providing proper ventilation for your TV

When you install your TV and One Connect, maintain a distance of at least 10 cm between the One Connect with other objects (walls, cabinet sides, etc.) to ensure proper ventilation. Failing to maintain proper ventilation may result in a fire or a problem with the product caused by an increase in its internal temperature.

- When you install your TV with a stand or a wall mount, we strongly recommend you use parts provided by Samsung Electronics only. Using parts provided by another manufacturer may cause difficulties with the product or result in injury caused by the product falling.

Safety Precaution: Securing the TV to the wall to prevent falling



Caution: Pulling, pushing, or climbing on the TV may cause the TV to fall. In particular, ensure your children do not hang on or destabilise the TV. This action may cause the TV to tip over, causing serious injuries or death. Follow all safety precautions provided in the Safety Flyer included with your TV. For added stability and safety, you can purchase and install the anti-fall device as described below.



WARNING: Never place a television set in an unstable location. The television set may fall, causing serious personal injury or death. Many injuries, particularly to children, can be avoided by taking simple precautions such as:

- Using cabinets or stands recommended by the manufacturer of the television set.
- Only using furniture that can safely support the television set.
- Ensuring the television set is not overhanging the edge of the supporting furniture.
- Not placing the television set on tall furniture (for example, cupboards or bookcases) without anchoring both the furniture and the television set to a suitable support.
- Not placing the television set on cloth or other materials that may be located between the television set and supporting furniture.
- Educating children about the dangers of climbing on furniture to reach the television set or its controls.

If you are retaining and relocating the television set that you are replacing with this new set, you should apply the same precautions to the old set.

- When you have to relocate or lift the TV for replacement or cleaning, be sure not to pull out the stand.

Preventing the TV from falling

1. Using the appropriate screws, firmly fasten a set of brackets to the wall. Confirm that the screws are firmly attached to the wall.
 - You may need additional material such as wall anchors depending on the type of wall.
2. Using the appropriately sized screws, firmly fasten a set of brackets to the TV.
 - For the screw specifications, refer to the standard screw part in the table under "Mounting the TV on a wall".
3. Connect the brackets fixed to the TV and the brackets fixed to the wall with a durable, heavy-duty string, and then tie the string tightly.
 - Install the TV near the wall so that it does not fall backwards.
 - Connect the string so that the brackets fixed to the wall are at the same height as or lower than the brackets fixed to the TV.

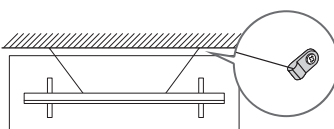
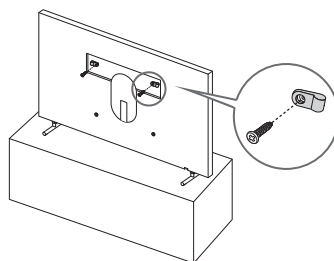

- The product colour and shape may vary depending on the model.

Using the Cover Cap

When you do not use the VESA wall mount, you can cover the wall mount screw holes with cover caps. See the image below.

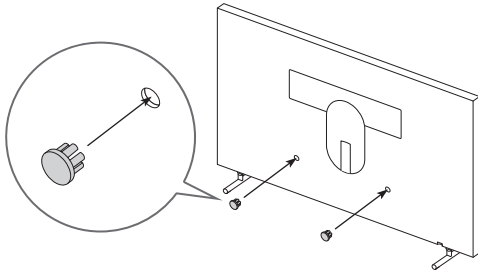
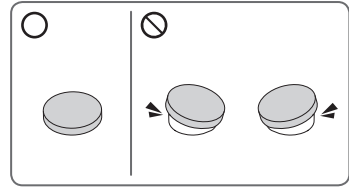

<43-49 inches>

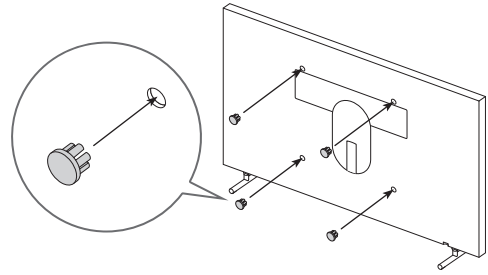



<55-65 inches>

Precautions when installing the TV with a stand

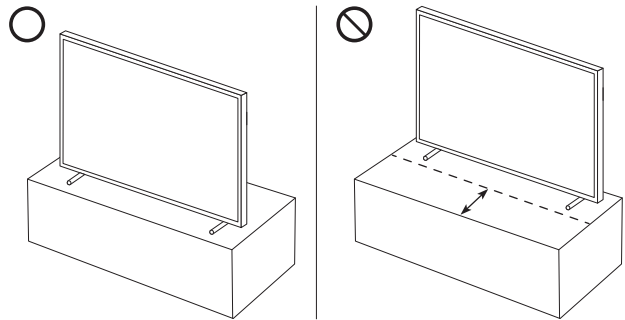



When you install the TV with a stand, avoid placing the stand on the back part of the table surface. Failure to do so may cause the motion sensor at the bottom of the TV not to work properly.



04 Using Art Mode

 >  Art

You can use **Art** mode function to display image content such as artworks or photos when you are not watching TV in full screen mode.

- Press the  button on the remote control to switch to TV mode or **Art** mode.
- Press the  button in **Art** mode to switch to TV mode.
- To turn off the TV completely, press and hold the  button on the remote control, or press the TV Controller button at the bottom of the TV.
 - If you use a remote control other than the Samsung Smart Remote, the TV may not be turned off completely.
- In **Art** mode, the brightness and colour tone of your TV are automatically adjusted depending on the ambient, and the TV can be automatically turned on or off.
 - The TV is set by default so that the screen turns off automatically when the ambient light dims in **Art** mode.
- You can use **Art** mode settings ( >  Art > **Settings**) on the TV or SmartThings app on your mobile device to set the sensitivity of the motion detector so that the TV can detect visual changes including user movements and turn on or off automatically.
- In **Art** mode, you can connect your mobile device to the TV using the SmartThings app on the mobile device to view photos on the mobile device.
 - This function may not be supported depending on the TV model or mobile device.
 - Supported features may differ depending on the version of the SmartThings app.

Viewing images

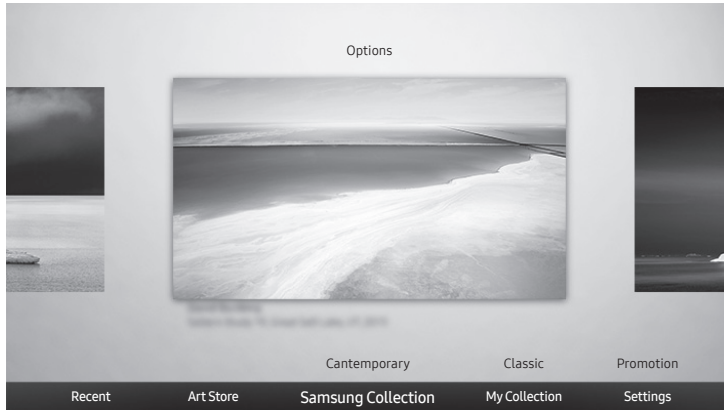

- The image on your TV may differ from the image above depending on the model and geographical area.

To view an image in **Art** mode, select one of the menus below. To switch to the sub menu where you can select images, press the Select button, one of the four directional buttons, or  button in **Art** mode. Then, use the directional buttons on the remote control to move to desired image, and then press the Select button. ✓ **Set** appears at the top of the selected image, and you can view the selected image in **Art** mode.

- **Recent**

You can manipulate the last selected images.

- **Art Store**

You can go to **Art Store** to purchase various images.

- The **Art Store** may not appear depending on the network connection status.

- **Samsung Collection**

You can choose images from different topics.

- **My Collection**

You can view a list of artworks and photos that you set as  **Favourite** in **Favourites**. You can also select the desired ones among the images saved on an external storage device or a mobile device and save them in **My Photos**.

- In order to fetch the images from your mobile device, the SmartThings app must have been installed in your mobile device.

Viewing images by time

1. Use the directional buttons on the remote control to move to **Samsung Collection** or **My Collection**.
2. Use the directional buttons to move to one of the sub menus.
3. Use the directional buttons on the remote control to move to **Options** at the top of the screen.
4. Press the Select button when the **Start Slideshow** item appears.
5. Use the directional buttons on the remote control to select the time that images will be replaced, and then press the Select button.

Import images from an external storage device

1. Connect an external storage device that contains images to the TV.
2. Use the directional buttons on the remote control to move to **My Collection**, and then move to the connected external storage device.
3. Use the directional buttons on the remote control to move to **Options** at the top of the screen, and then select **Save**.
4. Use the directional buttons on the remote control to move to an image, and then press the Select button.
 - You can select multiple images.
5. Use the directional buttons on the remote control to move to **Save to My Photos** at the top of the screen, and then press the Select button.
6. The selected image or images are saved in **My Photos**.
 - Recommended resolutions: 3840 x 2160 (16:9)

Buying images from Art Store

1. Use the directional buttons on the remote control to move to **Art Store**.
2. Use the directional buttons on the remote control to move to a topic, and press the Select button. The images corresponding to the topic appear on the screen.
3. Use the directional buttons on the remote control to move to an image, and press the Select button.
4. Use the directional buttons on the remote control to move to **Buy** at the top of the screen, and then press the Select button to buy the selected image.
5. Use the directional buttons on the remote control to select payment methods, and then press the Select button.
6. Follow the on-screen instructions to procedure payment.

Subscribing to Art Store Membership

When you subscribe to **Art Store Membership**, you can use **Art Store** unlimitedly and enjoy various art works by replacing them with new ones according to your preferences.

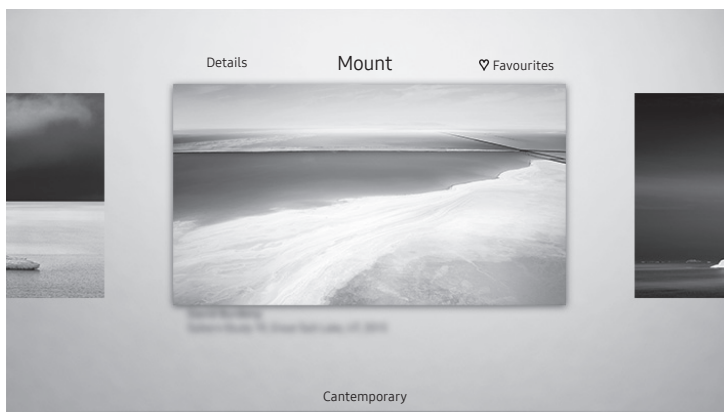

1. Use the directional buttons on the remote control to move to **Art Store**.
2. Use the directional buttons on the remote control to move to **Membership**.
3. Follow the on-screen instructions to enter your membership information.

Setting the style of the selected image



- The image on your TV may differ from the image above depending on the model and geographical area.

Use the directional buttons on the remote control to move to **Options** at the top of the screen. You can use the following menus:

- **Details**
You can find more information about the image.
- **Mount**
You can apply various border styles and colours to the image according to your preferences.
- **Favourite**
You can set (or not set) an image that you prefer as a favourite item by pressing the Select button on the remote control. You can view a list of items set as your favourites in **My Collection > Favourites**.
 -  **Favourite**: Not set as a favourite.
 -  **Favourite**: Set as a favourite.

Apply a border style and a colour to an image

1. Using the directional buttons on the remote control to move to the image whose border style and colour you want to change, move to **Mount** at the top of the screen, and then press the Select button.
2. Use the directional buttons on the remote control to select the border style and colour that you want.
3. Change the border style and colour, and then press the Select button to move the focus to the image.
 - If you want to change only either the border style or the color, change it, and then press the Select button to save the changes.
4. To save the selected border style and colour, press the Select button again.
 - If you press the  button to exit, the border style and colour you changed are not saved.

Setting up Art mode

In **Art mode**, use the directional buttons on the remote control to move to the **Settings** menu item at the bottom. You can adjust the following functions:

- **Colour & Brightness**
Use the directional buttons on the remote control to move to **Modify** at the top, and then press the Select button. In the next screen, adjust the picture colour and brightness. After selecting the desired settings, press the Select button on the remote control.
 - To immediately set **Colour & Brightness** while enjoying **Art mode**, press the  button on the remote control.
- **Sleep After**
If no motion is detected around the TV for the set time, the TV turns off automatically. Use the directional buttons on the remote control to move to the top items. After selecting the desired time, press the Select button on the remote control.
- **Motion Detector**
The sensitivity of the motion detector function can be adjusted. Use the directional buttons on the remote control to move to the top items. After selecting the desired sensitivity, press the Select button on the remote control.
- **Night Mode**
When this function is turned on, the TV turns off automatically if no light is detected around the TV. Use the directional buttons on the remote control to move to the top items, and then turn this function on or off.

Remove images from My Collection

You can remove the saved images from **My Collection**.

1. Use the directional buttons on the remote control to move to **My Collection**.
2. Use the directional buttons on the remote control to move to **Favourites** or **My Photos**.
3. Use the directional buttons on the remote control to move to **Options** at the top of the screen.
4. Move the focus to **Remove**, and then press the Select button on the remote control.
5. Use the directional buttons on the remote control to move to an image, and then press the Select button.
 - You can select multiple images.
6. Use the directional buttons on the remote control to move to **Remove Selected** at the top of the screen, and then press the Select button.

Using Art mode with the SmartThings app

Once you have installed the SmartThings app on your mobile device, you can use the following functions:

You can download the SmartThings app from Google Play Store, Samsung Apps, or the App Store.

- The features or terminology may vary depending on the version of the SmartThings app.
- On tablet devices, Art mode features may not be supported by the SmartThings app.
 - Selecting images
 - Subscribing to **Art Store Membership**
 - Creating Collage: Combine multiple images into one image.
 - Applying border styles and colours to images
 - Setting the colour tone and the brightness for Art mode
 - Setting Sleep After: When no motion is detected for the time specified in Art mode, the TV turns off automatically.
 - Setting Night Mode: Set The Frame to turn off automatically if no light is detected in the room.
 - Setting Motion Detector: Set the sensor sensitivity so that the TV turns on automatically when motion is detected in Art mode.

05 The Samsung Smart Remote

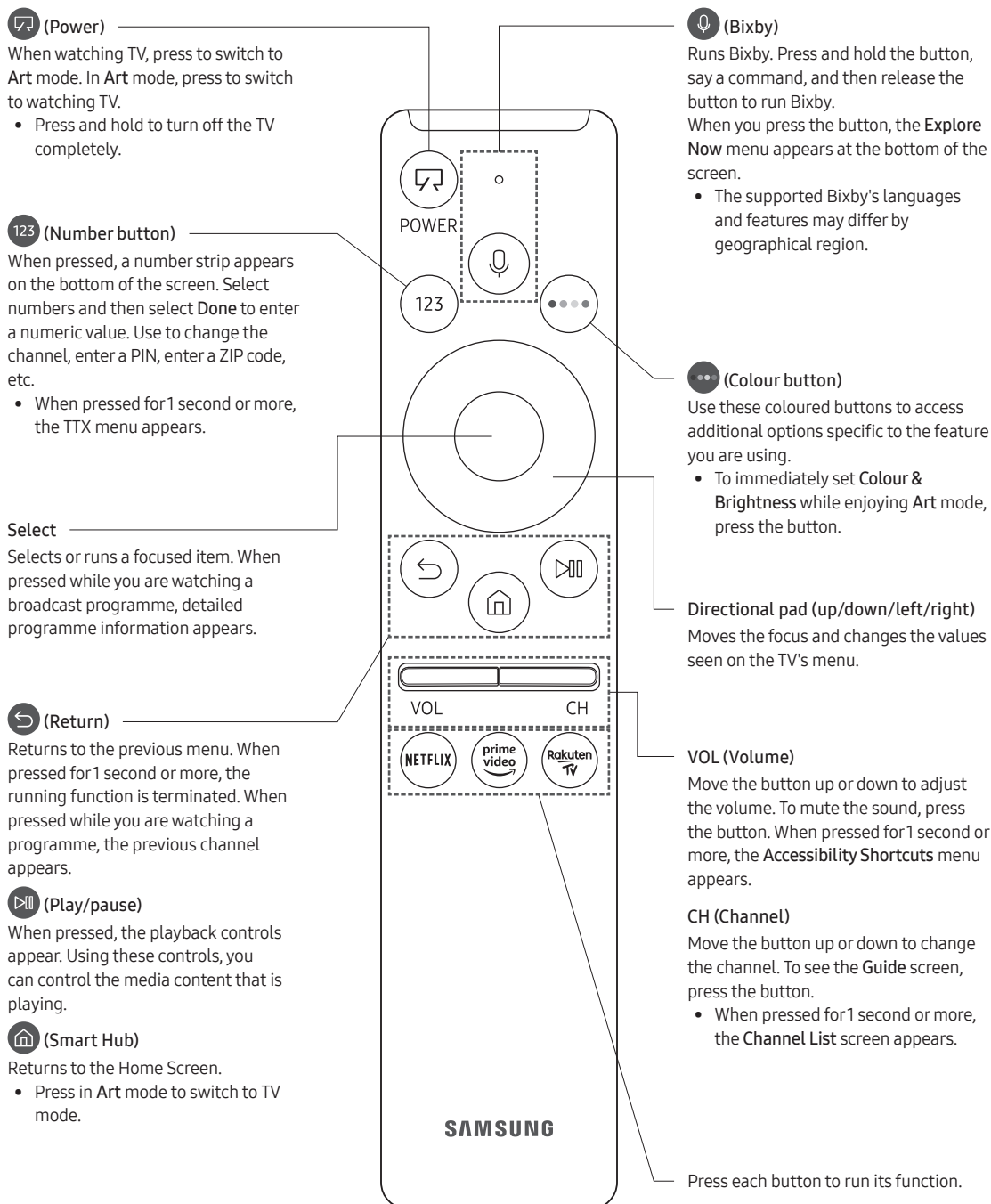

About the Buttons on the Samsung Smart Remote

- The images, buttons, and functions of the Samsung Smart Remote may differ depending on the model.
- The Universal Remote function operates normally only when you use the Samsung Smart Remote that comes with the TV.

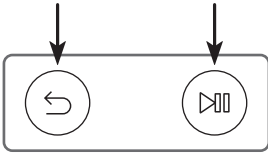

Pairing the TV to the Samsung Smart Remote



When you turn on the TV for the first time, the Samsung Smart Remote pairs to the TV automatically. If the Samsung Smart Remote does not pair to the TV automatically, point it at the remote control sensor of the TV, and then press and hold the buttons labelled  and  as shown in the figure on the left simultaneously for 3 seconds or more.

Installing batteries into the Samsung Smart Remote

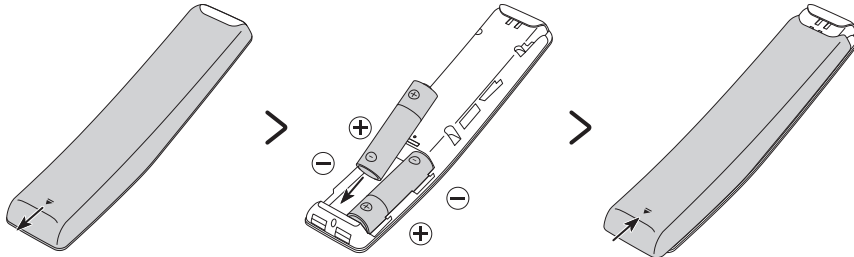

To install the batteries, push the rear cover open in the direction of the arrow at the bottom of the illustration, and then insert the batteries as shown in the figure. Make sure that the positive and negative ends are facing in the correct direction. Close the rear cover as shown.

- Alkaline batteries are recommended for longer battery life.

06 Running the Initial Setup

When you turn on your TV for the first time, it immediately starts the Initial Setup. The Initial Setup allows you to configure the basic settings for the TV to operate, such as broadcast reception, channel search, and network connection, at one time.

- Before starting the Initial Setup, be sure to connect external devices first.
- To use the TV's smart features, the TV must be connected to the Internet.
- To perform Initial Setup using the SmartThings app, you must connect your mobile device via Wi-Fi.
- If the pop-up for setup does not appear automatically in the SmartThings app on your mobile device, continue setup manually after adding the TV using **Add Device** on the dashboard of the SmartThings app.
- The SmartThings app is available for mobile devices running Android 6.0 or higher or iOS 10 or higher.
- Noise may occur temporarily when the TV communicates with mobile devices.

You can also start the Initial Setup using the TV's menu ( >  **Settings** > **General** > **Reset**).

Follow the instructions displayed on the Initial Setup screen and configure the TV's basic settings to suit your viewing environment.

Using the TV Controller

You can turn on the TV with the **TV Controller** button at the bottom of the TV, and then use the **Control menu**. The **Control menu** appears when the **TV Controller** button is pressed while the TV is On. For more information about its usage, refer to the figure below.

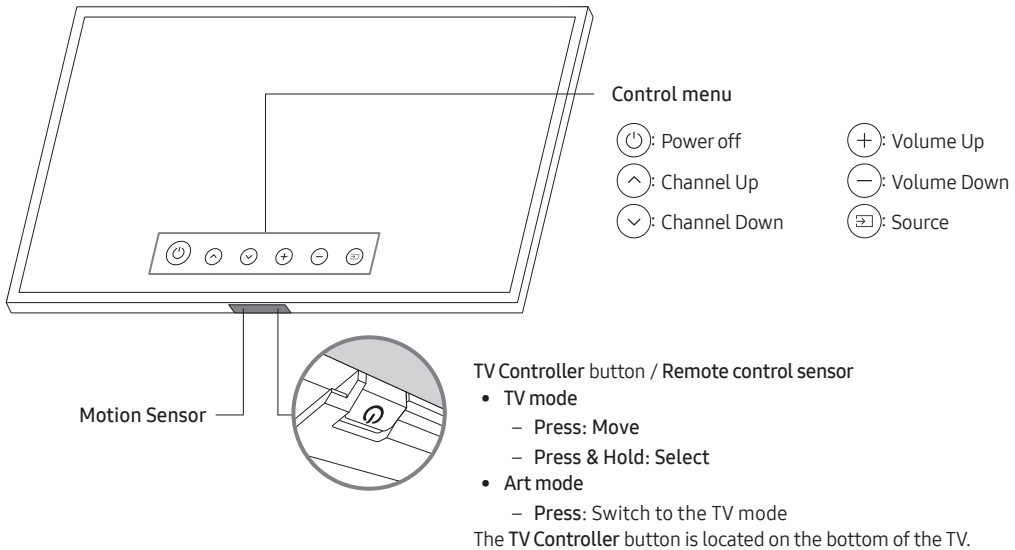

- When you press the **TV Controller** button, be careful not to press the motion sensor close to it.
- In **Art mode**, the power indicator at the bottom of the TV remains off.
- After detaching the Customizable Frame (sold separately) from the TV, push up the remote control sensor so that it returns to its original position.
 - Do not push up the remote control sensor strongly. There is a risk of damage.

07 Connecting to a Network

Connecting the TV to a network gives you access to online services, such as Smart Hub, as well as software updates.

Network Connection - Wireless

Connect the TV to the Internet using a standard access point or modem.

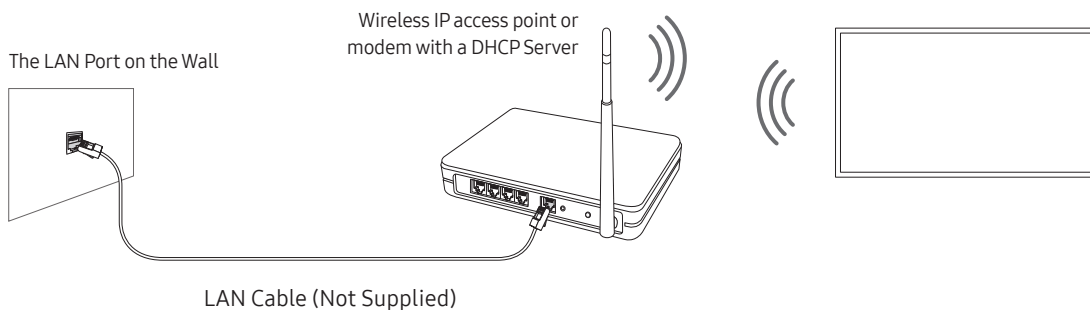

Network Connection - Wired

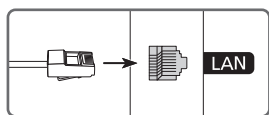

Connect your TV to the network using a LAN cable.

- The TV will not be able to connect to the Internet if your network speed is below 10 Mbps.
- Use Cat7 (*STP Type) cable for the connection.
* Shielded Twisted Pair

08 Troubleshooting and Maintenance

Troubleshooting

If the TV seems to have a problem, first review this list of possible problems and solutions. Alternatively, review the Troubleshooting Section in the e-Manual. If none of these troubleshooting tips apply, please visit “www.samsung.com” and click on Support, or contact the Samsung service centre listed on the back cover of this manual.

- This TFT LED panel is made up of sub pixels which require sophisticated technology to produce. There may be, however, a few bright or dark pixels on the screen. These pixels will have no impact on the performance of the product.
- To keep your TV in optimum condition, upgrade to the latest software. Use the **Update Now** or **Auto update** functions on the TV's menu (🏠 > ⚙️ **Settings** > **Support** > **Software Update** > **Update Now** or **Auto update**).

The TV won't turn on.

- Make sure that the AC power cord is securely plugged in to the One Connect and the wall outlet.
- Make sure that the wall outlet is working and the power indicator at the bottom of the TV is lit and glowing a solid red.
- Try pressing the **TV Controller** button at the bottom of the TV to make sure that the problem is not with the remote control. If the TV turns on, refer to “The remote control does not work”.

There is no picture/video/sound, or a distorted picture/video/sound from an external device, or “Weak or No Signal” is displayed on the TV, or you cannot find a channel.

- Make sure the connection to the device is correct and that all cables are fully inserted.
- Remove and reconnect all cables connected to the TV and the external devices. Try new cables if possible.
- Confirm that the correct input source has been selected (🏠 > 📺 **Source**).
- Perform a TV self diagnosis to determine if the problem is caused by the TV or the device (🏠 > ⚙️ **Settings** > **Support** > **Self Diagnosis** > **Start Picture Test** or **Start Sound Test**).
- If the test results are normal, reboot the connected devices by unplugging each device's power cord and then plugging it in again. If the issue persists, refer to the connection guide in the user manual of the connected device.
- If you are not using a cable box or satellite box, and your TV is receiving TV signals from an antenna or a cable wall connector, run **Auto Tuning** to search for channels (🏠 > ⚙️ **Settings** > **Broadcasting** > **(Auto Tuning Settings)** > **Auto Tuning**).
 - The **Auto Tuning Settings** may not appear depending on the model or geographical area.
 - If you are using a cable box or satellite box, please refer to the cable box or satellite box manual.

The CI+ does not work.

- Your Samsung TV conforms to the CI+ 1.4 standards.
- Where a CI+ Common Interface module is incompatible with this device, then please remove the module and contact the CI+ operator for assistance.

The remote control does not work.

- Check if the power indicator at the bottom of the TV blinks when you press the remote's Power button. If it does not, replace the remote control's batteries.
- Make sure that the batteries are installed with their poles (+/-) in the correct direction.
- Try pointing the remote directly at the TV from 1.5-1.8 m away.
- If your TV came with a Samsung Smart Remote (Bluetooth Remote), make sure to pair the remote to the TV.

The cable box or satellite box remote control doesn't turn the TV on or off or adjust the volume.

- Programme the cable box or satellite box remote control to operate the TV. Refer to the cable box or satellite box user manual for the SAMSUNG TV code.

The TV settings are lost after 5 minutes.

- The TV is in the **Retail Mode**. Change the **Usage Mode** in the **General Menu** to **Home Mode** (Home icon > Settings icon > General > System Manager > Usage Mode > Home Mode).



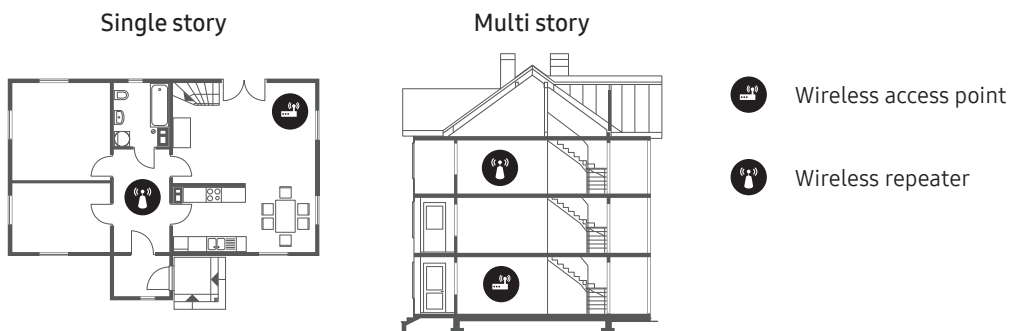

Intermittent Wi-Fi

- Make sure the TV has a network connection (Home icon > Settings icon > General > Network > Network Status).
- Make sure the Wi-Fi password is entered correctly.
- Check the distance between the TV and the modem or access point. The distance should not exceed 15.2 m.
- Reduce interference by not using or turning off wireless devices. Also, verify that there are no obstacles between the TV and the modem or access point. (The Wi-Fi strength can be decreased by appliances, cordless phones, stone walls/fireplaces, etc.)





- Contact your Internet Service Provider (ISP) and ask them to reset your network circuit to re-register the MAC addresses of your new modem or access point and the TV.







Video Apps problems (Youtube etc)

- Change the DNS to 8.8.8.8. Select  >  Settings > General > Network > Network Status > IP Settings > DNS setting > Enter manually > DNS Server > enter 8.8.8.8 > OK.
- Reset by selecting  >  Settings > Support > Self Diagnosis > Reset Smart Hub.

The TV remains on or does not turn on automatically.

- If the surrounding area is too dark or bright, the motion sensor may not work normally. The performance of the motion sensor may be affected by the installation environment (height, tilt, obstacles). If the clothes you wear or your skin colour is similar to the surrounding shading, the motion sensor may not work properly.
- The TV responds to all visual changes around it (lights, displays, dogs, out-of-window changes, and other occurrences). You can adjust the response level by adjusting the sensitivity of the motion detector.
( >  Art > Settings > Motion Detector)

Precautions when using Art mode

- The motion sensor is located at the bottom of the TV. Do not block the sensor at the front of the TV. The motion sensor as well as the brightness and colour tone of the screen can be affected.
- Art mode uses algorithms to minimise image burn-in that can be caused by displaying still images on the screen for long periods of time.
- The performance of the sensor may vary depending on the TV installation and operating environment.
 - The screen brightness and colour tone may be affected depending on the colour of the floor on which the TV stands.
 - In an environment where special light sources other than standard light sources (halogen, fluorescent) are used, the sensor's motion recognition performance may vary depending on the positions, types, and number of the light sources.
 - If the area around the TV is too dark or bright, the screen brightness may be limited or the sensor may not work normally.
 - If the TV is installed too high or too low, the sensor may not work normally.
 - The motion sensor may sense motion from a flashing LED, a pet, a car moving outside the window, or other occurrence and start operating.
- Depending on the Auto Power Off ( >  Settings > General > Eco Solution > Auto Power Off) function settings, the TV may turn off when there is no user input in Art mode, such as inputs from the remote control.
-  >  Settings > General > System Manager > Time > Sleep Timer and Off Timer function does not work in Art mode.
-  >  Settings > General > System Manager > Auto Protection Time function does not work in Art mode.

What is Remote Support?

Samsung Remote Support service offers you one-on-one support with a Samsung Technician who can remotely:

- Diagnose your TV
- Adjust the TV settings for you
- Perform a factory reset on your TV
- Install recommended firmware updates

How does Remote Support work?

You can easily get Samsung Remote Support service for your TV:

1. Call the Samsung service centre and ask for remote support.
2. Open the menu on your TV and go to the **Support** section. (🏠 > ⚙️ **Settings** > **Support**)
3. Select **Remote Management**, then read and agree to the service agreements. When the PIN screen appears, provide the PIN number to the technician.
4. The technician will then access your TV.

Eco Sensor and screen brightness



Eco Sensor adjusts the brightness of the TV automatically. This feature measures the light in your room and optimises the brightness of the TV automatically to reduce power consumption. If you want to turn this off, go to (🏠 > ⚙️ **Settings** > **General** > **Eco Solution** > **Ambient Light Detection**).

- If the screen is too dark while you are watching TV in a dark environment, it may be due to the **Ambient Light Detection** function.
- The eco sensor is located at the bottom of the TV. Do not block the sensor with any object. This can decrease picture brightness.

Caring for the TV

- If a sticker was attached to the TV screen, some debris can remain after you remove the sticker. Please clean the debris off before watching TV.
- The exterior and screen of the TV can get scratched during cleaning. Be sure to wipe the exterior and screen carefully using a soft cloth to prevent scratches.
- Do not spray water or any liquid directly onto the TV. Any liquid that goes into the product may cause a failure, fire, or electric shock.
- To clean the screen, turn off the TV, then gently wipe away smudges and fingerprints on the panel with a micro-fiber cloth. Clean the body or panel of the TV with a micro-fiber cloth dampened with a small amount of water. After that, remove the moisture with a dry cloth. While cleaning, do not apply strong force to the surface of the panel because it can damage the panel. Never use flammable liquids (benzene, thinner, etc.) or a cleaning agent. For stubborn smudges, spray a small amount of screen cleaner on a micro-fiber cloth, and then use the cloth to wipe away the smudges.

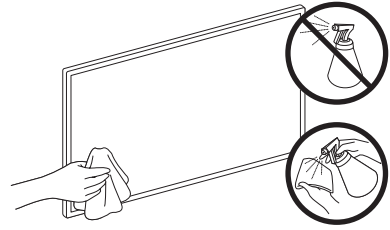

09 Specifications and Other Information

Specifications

Model Name	QE43LS03R	QE49LS03R
Display Resolution	3840 x 2160	3840 x 2160
Screen Size Measured Diagonally	43 inches 108 cm	49 inches 123 cm
Sound (Output)	20 W	20 W
Dimensions (W x H x D) Body With stand	966.6 x 556.8 x 42.5 mm 966.6 x 599.8 x 200.0 mm	1099.2 x 631.4 x 45.8 mm 1099.2 x 674.3 x 200.0 mm
Weight Without Stand With Stand	11.5 kg 12.0 kg	14.1 kg 14.6 kg
Model Name	QE55LS03R	QE65LS03R
Display Resolution	3840 x 2160	3840 x 2160
Screen Size Measured Diagonally	55 inches 138 cm	65 inches 163 cm
Sound (Output)	40 W	40 W
Dimensions (W x H x D) Body With stand	1235.0 x 707.8 x 42.5 mm 1235.0 x 750.7 x 200.0 mm	1453.9 x 830.9 x 42.5 mm 1453.9 x 875.5 x 294.0 mm
Weight Without Stand With Stand	18.9 kg 19.4 kg	25.7 kg 26.5 kg

Environmental Considerations

Operating Temperature	10°C to 40°C (50°F to 104°F)
Operating Humidity	10% to 80%, non-condensing
Storage Temperature	-20°C to 45°C (-4°F to 113°F)
Storage Humidity	5% to 95%, non-condensing

- The design and specifications are subject to change without prior notice.
- For information about the power supply, and more information about power consumption, refer to the label-rating attached to the product.
- Typical power consumption is measured according to IEC 62087.
- You can see the label-rating attached to the bottom of the One Connect.
- You can see the label-rating attached to the back of the TV. (For some models, you can see the label-rating inside the cover terminal.)

Decreasing power consumption

When you shut the TV off, it enters Standby mode. In Standby mode, it continues to draw a small amount of power. To decrease power consumption, unplug the power cord when you don't intend to use the TV for a long time.

Licences



POWERED BY



The terms HDMI and HDMI High-Definition Multimedia Interface, and the HDMI Logo are trademarks or registered trademarks of HDMI Licensing LLC in the United States and other countries.

Recommendation - EU Only



Hereby, Samsung Electronics, declares that this equipment is in compliance with Directive 2014/53/EU.

The full text of the EU declaration of conformity is available at the following internet address: <http://www.samsung.com> go to Support > Search Product Support and enter the model name.

This equipment may be operated in all EU countries.

The 5 GHz WLAN(Wi-Fi) function of this equipment may only be operated indoors.

BT max transmitter power : 100mW at 2.4GHz – 2.4835GHz

Wi-Fi max transmitter power : 100mW at 2.4GHz–2.4835GHz, 5.15GHz–5.35GHz & 5.47GHz-5.725GHz

For information on Samsung's environmental commitments and product-specific regulatory obligations, e.g. REACH, WEEE, Batteries, visit http://www.samsung.com/uk/aboutsamsung/samsungelectronics/corporatecitizenship/data_corner.html

WARNING - TO PREVENT THE SPREAD OF FIRE, KEEP CANDLES OR OTHER ITEMS WITH OPEN FLAMES AWAY FROM THIS PRODUCT AT ALL TIMES.



**Correct Disposal of This Product (Waste Electrical & Electronic Equipment)****(Applicable in countries with separate collection systems)**

This marking on the product, accessories or literature indicates that the product and its electronic accessories (e.g. charger, headset, USB cable) should not be disposed of with other household waste at the end of their working life. To prevent possible harm to the environment or human health from uncontrolled waste disposal, please separate these items from other types of waste and recycle them responsibly to promote the sustainable reuse of material resources.

Household users should contact either the retailer where they purchased this product, or their local government office, for details of where and how they can take these items for environmentally safe recycling.

Business users should contact their supplier and check the terms and conditions of the purchase contract. This product and its electronic accessories should not be mixed with other commercial wastes for disposal.



**Correct disposal of the batteries in this product****(Applicable in countries with separate collection systems)**

This marking on battery, manual or packaging indicates that the batteries in this product should not be disposed of with other household waste at the end of their working life. Where marked, the chemical symbols Hg, Cd or Pb indicate that the battery contains mercury, cadmium or lead above the reference levels in EC Directive 2006/66. If batteries are not properly disposed of, these substances can cause harm to human health or the environment.

To protect natural resources and to promote material reuse, please separate batteries from other types of waste and recycle them through your local, free battery return system.

Mielőtt a felhasználói kézikönyv olvasásába kezdene

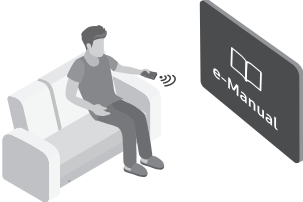

A tévékészülék tartozéka ez a felhasználói kézikönyv, de beágyazott e-Manual kézikönyvvel is rendelkezik. Mielőtt a felhasználói kézikönyv olvasásába kezdene, ellenőrizze a következőket:

	Használati útmutató	Olvassa el a mellékelt felhasználói kézikönyvet a termékbiztonsággal, üzembe helyezéssel, tartozékokkal, kezdeti beállításokkal és termékleírással kapcsolatos információk megtekintéséhez.
	e-Manual	A tévékészülékkel kapcsolatos további tájékoztatásért olvassa el a termék beágyazott e-Manual kézikönyvét. <ul style="list-style-type: none">Az e-Manual megnyitása:  >  Beállítások > Terméktám. > e-Manual megnyitása



A webhelyről (www.samsung.com) letöltheti a kézikönyveket, majd a tartalmát számítógépén vagy hordozható eszközén is olvashatja.

Az e-Manual kézikönyv kiegészítő funkcióinak megismerése

- Az e-kézikönyvből nem minden menüképernyő érhető el.

	Keresés	Válasszon ki egy elemet a keresési eredmények listájából a kívánt oldal betöltéséhez.
A-Z	Mutató	Válasszon ki egy kulcsszót a kívánt oldal megnyitásához. <ul style="list-style-type: none">A menük csak bizonyos földrajzi régiókban állnak rendelkezésre.
	Legutóbb nézett	Témakör választása a legutóbb megtekintett témakörök közül.

Az e-Manual kézikönyv témaoldalain megjelenő gombok funkcióinak megismerése

	Próba most	Lehetővé teszi a kapcsolódó menüelemhez való hozzáférést és a funkció azonnali kipróbálását.
	Kapcsol	Az e-Manual oldalán hivatkozott aláhúzott témakör azonnali elérése.





Használati útmutató

Kérjük, hogy a készülék működtetése előtt gondosan olvassa végig a kezelési útmutatót és őrizze meg, mert később szüksége lehet rá.

Figyelem! Fontos biztonsági utasítások

A tévékészülék használata előtt olvassa el a biztonsági utasításokat.

Az alábbi táblázatban megtalálhatja a jelzések magyarázatát, amelyekkel Samsung-termékén találkozhat.

FIGYELEM			II. osztályú termék: Ez a szimbólum azt jelzi, hogy nincs szükség biztonsági elektromos földelésre. Ha ez a jelzés nem található meg a hálózati tápellátású terméken, akkor a termék CSAK megfelelően földelt (védőföld) tápaljzatról működtethető.
ELEKTROMOS ÁRAMÜTÉS VESZÉLYE. NE NYISSA FEL!			
VIGYÁZAT: AZ ÁRAMÜTÉS KOCKÁZATÁNAK CSÖKKENTÉSE ÉRDEKÉBEN NE TÁVOLÍTSA EL A BURKOLATOT (VAGY HÁTLAGOT). A KÉSZÜLÉK NEM TARTALMAZ A FELHASZNÁLÓ ÁLTAL JAVÍTHATÓ ALKATRÉSZEKET. A JAVÍTÁST BÍZZA KÉPZETT SZAKEMBERRE.			Váltakozó áramú feszültség: Ez a szimbólum azt jelzi, hogy a vele jelölt névleges érték váltakozó feszültség.
	Ez a jel a készülék belsejében uralkodó magasfeszültségre figyelmeztet. Semmiképpen ne érjen a készülék belsejében található alkatrészekhez. Veszélyes.		Egyenáramú feszültség: Ez a szimbólum azt jelzi, hogy a vele jelölt névleges érték egyenfeszültség.
	Ez a jel azt jelzi, hogy a terméket olyan fontos információkkal látták el, amelyek az üzemeltetésre és karbantartásra vonatkoznak.		Vigyázat! Olvassa el a használati utasítást: Ez a szimbólum arra hívja fel a figyelmet, hogy el kell olvasni a felhasználói kézikönyv biztonságra vonatkozó tudnivalóit.

- A készülékházon, valamint a készülék hátulján vagy alján található nyílások a megfelelő szellőzést szolgálják. A készülék megbízható működése, valamint a túlmelegedés megelőzése érdekében ezeket a nyílásokat nem szabad elzárni vagy lefedni.
 - Ne helyezze a készüléket zárt helyre, például vitrinbe vagy szekrénybe, ha ott a megfelelő szellőzés nem biztosított.
 - Ne helyezze a készüléket radiátor vagy fűtőberendezés mellé vagy fölé, illetve olyan helyre, ahol közvetlen napfénynek van kitéve.
 - Ne helyezzen a készülékre vizet tartalmazó edényt (vázát stb.), mivel ez tüzet vagy áramütést okozhat.
- Ne tegye a készüléket olyan helyre, ahol eső vagy víz érheti (pl. fürdőszobába, mosdókagyló, mosogató vagy kád mellé, illetve nedves pincehelyiségbe, úszómedence közelébe stb.). Ha a készülék véletlenül vizes lesz, húzza ki a konnektorból, és azonnal forduljon a márkakereskedéshez.
- A készülék telepeket tartalmaz. Bizonyos országokban környezetvédelmi előírások vonatkoznak a telepek ártalmatlanítására. A hulladék elhelyezésével és újrahasznosításával kapcsolatos információkért forduljon a helyi hatóságokhoz.
- Ne terhelje túl a fali aljzatot, a hosszabbítókábelt vagy az adaptert, mivel ez tüzet vagy áramütést okozhat.
- A tápellátás kábeleit olyan módon kell elhelyezni, hogy azokra senki se léphessen rá, valamint ne szoruljanak a rájuk helyezett tárgyak alá. Fordítson kiemelt figyelmet a csatlakozó utáni kábelrészre, a fali aljzatokra, valamint arra a helyre, ahol a kábel kilép a készülékből.

- A készülék védelme érdekében vihar idején, vagy ha hosszabb időn keresztül felügyelet nélkül hagyja, és nem használja a készüléket, húzza ki a tápkábelt a fali aljzatból, és szüntesse meg az antenna, illetve a kábeltévé csatlakozását. Így a készülékben nem keletkezhet kár a villámás és a hálózati túlfeszültség miatt.
 - Mielőtt a váltakozó áramú tápkábelt az egyenáramú adapter aljzatához csatlakoztatná, ellenőrizze, hogy az egyenáramú adapter bemeneti feszültsége megfelel-e a helyi elektromos hálózaténak.
 - Soha ne helyezzen fémtárgyat a készülék nyílásaiba. Ez áramütést okozhat.
 - Az áramütés elkerülése érdekében ne érjen a készülék belsejéhez. A készüléket csak képzett szakember nyithatja ki.
 - Dugja be a tápkábel csatlakozóját úgy, hogy az szilárdan üljön az aljzatban. Amikor kihúzza a tápkábelt a fali aljzatból, mindig a tápkábel csatlakozójánál fogva húzza ki. Soha ne húzza ki a csatlakozót a tápkábelnél fogva. Nedves kézzel ne érjen hozzá a tápkábelhez.
 - Ha a készülék nem működik megfelelően – főként, ha szokatlan hang vagy szag tapasztalható a közelében –, azonnal szüntesse meg a tápellátást, és forduljon a márkakereskedéshez vagy a Samsung márkaszervizéhez.
 - Ha hosszabb időn keresztül nem használja a tv-készüléket, vagy ha hosszabb időre elmegy otthonról (főként ha gyermekek, idősek vagy fogyatékkal élők maradnak magukra a lakásban), mindenképpen húzza ki a tv-készülék tápkábelét az aljzatból.
 - A felgyülemlett por áramütést, elektromos szivárgást vagy tüzet okozhat a tápkábelben keletkező szikra vagy túlmelegedés, illetve a szigetelés megrongálása révén.
 - Ha olyan helyen szeretné felszerelni a készüléket, ahol szokatlanul poros, meleg vagy hideg, párák vagy vegyszerekkel telített a levegő, illetve ahol napi 24 órán keresztül üzemel (például reptéren, pályaudvaron stb.), vegye fel a kapcsolatot a Samsung márkaszervizzel. Ha nem így tesz, az komoly károsodást okozhat a készülékben.
 - Csak megfelelően földelt dugót és aljzatot használjon.
 - A nem megfelelő földelés áramütést okozhat, illetve a készülék károsodásához vezethet. (Csak I. osztályú termékek esetén)
 - A készülék teljes kikapcsolásához húzza ki azt a fali aljzatból. Maradjon a fali aljzat és a tápcsatlakozó dugasz könnyen elérhető, hogy szükség esetén gyorsan kihúzhassa a készüléket.
 - A tartozékokat (elem stb.) olyan helyen tárolja, ahol a gyermekek nem férhetnek hozzájuk.
 - Ne ejtse le és üsse meg a terméket. Ha a készülék megrongálódik, szüntesse meg a tápellátást, és forduljon a Samsung szervizközpontoz.
 - A tisztításhoz húzza ki a tápkábelt a fali aljzatból, és puha, száraz törlőkendővel törölje le a készüléket. Ne használjon vegyszereket, például viaszt, benzolt, alkoholt, oldószert, rovarirtót, légfrissítőt, kenőanyagot vagy tisztítószert. Ezek a vegyszerek a készülék megrongálódását vagy a terméken található feliratok sérülését okozhatják.
 - Ne tegye ki a készüléket csepegő vagy fröccsenő folyadéknak.
 - Az elemeket ne dobja tűzbe.
 - Az elemeket ne szedje szét, ne hevítse túl, illetve ne zárja rövidre.
 - Ha a távvezérlőben használt elemeket nem a megfelelő típusra cseréli, robbanásveszély léphet fel. Csak azonos vagy egyenértékű típusúra cserélje.
- * A jelen Használati útmutatóban szereplő ábrák és rajzok kizárólag referenciául szolgálnak, és eltérhetnek a termék tényleges megjelenésétől. A termék kialakítása és jellemzői előzetes értesítés nélkül megváltozhatnak. A FÁK országaiban beszélt nyelvek (orosz, ukrán és kazah) ehhez a termékhez nem érhetők el, mivel a termék az EU területén élő fogyasztók számára készül.

Tartalom

	Mielőtt a felhasználói kézikönyv olvasásába kezdene	2
	Figyelem! Fontos biztonsági utasítások	3
01	A doboz tartalma	
02	A tv-készülék csatlakoztatása a One Connect-egységhez	
03	A tv-készülék felszerelése	
	A tv-készülék falra szerelése	9
	Megfelelő szellőzés biztosítása a tv-készülék számára	10
	Biztonsági óvintézkedések: A tv-készülék biztonságos rögzítése a falon	11
	Fedőkupak használata	12
	Óvintézkedések a tv-készülék állványra szerelésével kapcsolatban	12
04	Az Művészet üzemmód használata	
	Képek megtekintése	14
	A kijelölt kép stílusának beállítása	16
	Az Művészet üzemmód beállítása	17
	Az Művészet üzemmód használata a SmartThings alkalmazással	18
05	A Samsung Smart távvezérlő	
	A Samsung Smart távvezérlő gombjaival kapcsolatos tudnivalók	19
	A tévékészülék párosítása a Samsung Smart távvezérlő távvezérlővel	20
	Elemek behelyezése a Samsung Smart távvezérlő készülékbe	20
06	A Kezdeti beállítás futtatása	
	Az Távirányító használata	22
07	Csatlakozás egy hálózathoz	
	Vezeték nélküli hálózati kapcsolat	23
	Vezetékes hálózati kapcsolat	23
08	Hibaelhárítás és karbantartás	
	Hibaelhárítás	24
	Óvintézkedések az Művészet üzemmód használatakor	26
	Mit kell tudni a távoli támogatásról?	27
	Az Eco-érzékelő és a képernyő fényereje	27
	A tv-készülék gondozása	28
09	Műszaki adatok és egyéb információk	
	Műszaki leírás	29
	Környezeti feltételek	29
	Az áramfogyasztás csökkentése	30
	Licencok	30

01 A doboz tartalma

Ellenőrizze, hogy az alábbi elemek mellékelve vannak-e a tévékészülékhez. Ha bármelyik tartozék hiányzik, forduljon a márkakereskedőhöz.

- Samsung Smart távvezérlő & elemek (2 db AA)
- Használati útmutató
- Jótállási jegy/Szabályozási útmutató (egyes helyeken nem érhető el)
- One Connect-tápkábel

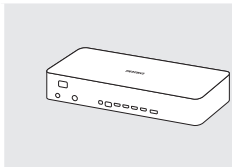

One Connect

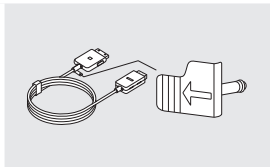

One Invisible Connection

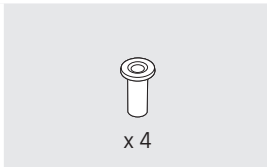

Fali adapter



Bending Cover

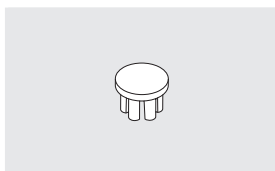

Fedőkupak



Tartókábel

- A tartozékok színe és formája típustól függően eltérhet a képen láthatótól.
- A csomagban nem mellékelte kábelek külön szerezhető be.
- A doboz kicsomagolásakor ellenőrizze, hogy a csomagolóanyagok mögött vagy között nem található-e további tartozék.

A következő esetekben előfordulhat, hogy adminisztrációs díjat kell fizetnie:

(a) Szerelőt hív, de kiderül, hogy a termék nem hibás (például, ha Ön nem olvasta el a használati útmutatót).

(b) Eljuttatja a készüléket a Samsung márkaszervizéhez, de kiderül, hogy nincs semmi baja (például, ha Ön nem olvasta el a használati útmutatót).

Tájékoztatni fogjuk az adminisztrációs díjról a szerelő látogatása előtt.



Figyelmeztetés: A képernyő a helytelen kezeléskor fellépő közvetlen nyomástól megsérülhet. Azt javasoljuk, hogy a tévékészüléket az ábrán látható módon a szélénél fogva emelje fel.



02 A tv-készülék csatlakoztatása a One Connect-egységhez

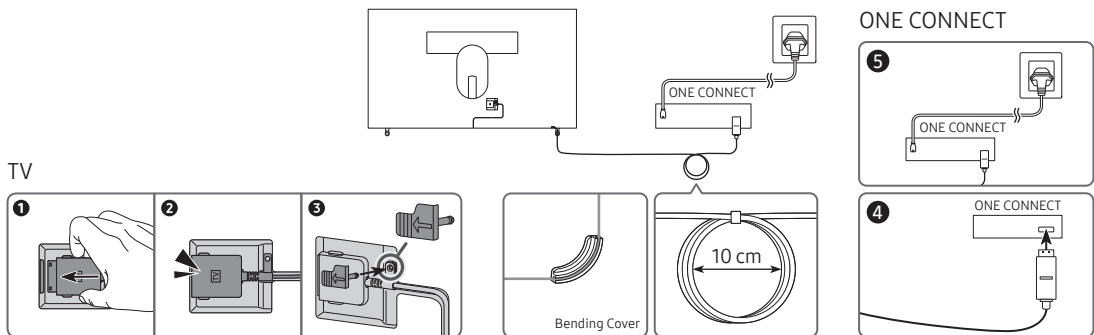

A következő lépésekkel kötheti be a One Invisible Connection kábelt a One Connect egység és a tv-készülék közé:

1. Ha a tv-készüléket elhelyezte a végső helyére és teljesen üzembe helyezte, kösse be a One Invisible Connection kábelt a One Connect egység és a tv-készülék közé a fenti 1–4. lépést követve.
FIGYELMEZTETÉS: A kábel mindkét végén legyen teljesen és szilárdan bekötve a csatlakozó. Ha a csatlakozók közül akár az egyik nem csatlakozik megfelelően, súlyos áramütés veszélye áll fenn.
2. Csatlakoztassa a One Connect tápkábelét először a One Connect egységhez, majd a fali aljzathoz a fenti ábra 5. lépése szerint.
FIGYELMEZTETÉS: Kövesse pontosan az utasításokat. A tápkábelt mindenképp csak utolsó lépésként csatlakoztassa a fali aljzathoz. Először mindig a tápkábelt húzza ki a fali aljzathoz, és csak ezután válassza le a One Invisible Connection kábelt a tv-készülék hátuljáról vagy a One Connect egységről.
 - További tájékoztatásért lásd: illusztrált Quick Setup Guide.
3. Csatlakoztassa a perifériákat (antenna, kábeltévé beltéri egysége, Blu-ray-lejátszó stb.) a One Connect egységhez. További tájékoztatásért lásd: Accessory Kit.



- Ne használja a One Connect egységet felfordított vagy felállított helyzetben.
- A One Invisible Connection egység bekötésekor a kábel meghajlításához használjon Bending Cover kiegészítőt, hogy a One Invisible Connection kábel ne törjön meg derékszögben. Ennek elmulasztása a kábel károsodását okozhatja.
- A One Invisible Connection egység bekötésekor ügyeljen a csatlakozók alakjára és méretére, hogy megfelelően csatlakozzanak. Ennek elmulasztása a termék hibás működését okozhatja.
- Az One Invisible Connection bekötésekor ügyeljen rá, hogy az One Invisible Connection kábele ne csavarodjon meg. Ennek elmulasztása a tv-készülék teljesítményének romlását vagy a kábel károsodását okozhatja.
- A maradék kábel elrendezéséhez figyelje meg az előző oldali ábrán látható helyes elrendezést.
- Ügyeljen rá, hogy ne tegye ki a kábelt az alábbiaknak. A One Invisible Connection kábel tápáramkört is tartalmaz. A kábel megsérülhet, így áramütésnek teheti ki magát.
- A One Connect egységet kezelje körültekintően. Az egység nehéz.



Megtörés



Sodrás



Húzás



Összenyomás



Elektromos áramütés

1-ES OSZTÁLYÚ LÉZERTERMÉK (One Invisible Connection)

- Vigyázat! - Láthatatlan lézersugár léphet ki, ha felnyitja. Ne nézzen a sugárba!
 - Ne hajlítsa meg túlzottan a One Invisible Connection kábelt. Ne vágjon bele a kábelbe.
 - Ne helyezzen nehéz tárgyat a kábelre!
 - Ne szerelje szét a kábel egyik csatlakozóját sem.
- Vigyázat! – Az itt leírttól eltérő szabályozások, beállítások vagy munkafolyamatok veszélyes sugárzást eredményezhetnek.

03 A tv-készülék felszerelése

A tv-készülék falra szerelése



Ha a televíziót falra szereli fel, akkor kövesse pontosan a gyártó által megadott utasításokat. A nem megfelelően felszerelt TV készülék lecsúszhat vagy leeshet, súlyos személyi sérülést okozva ezzel gyermekeknek és felnőtteknek egyaránt, és a televízió is komolyan megsérülhet.

Falikonzol-adaptert tartalmazó készülékek esetén az alábbi ábra utasításainak megfelelően előbb szerelje fel az adaptert, mielőtt felszerelné a fali konzolt.

- További információkért lásd a Samsung fali konzolhoz mellékelt felszerelési útmutatót.

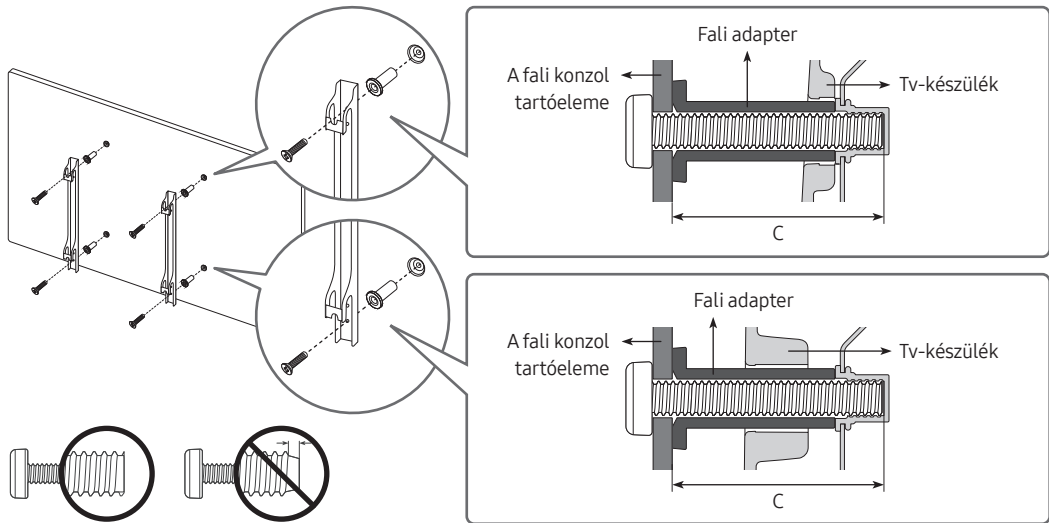

- A Samsung Electronics nem vállal felelősséget a készülékben keletkezett károkért, illetve az Ön vagy mások sérüléseiért abban az esetben, ha úgy dönt, hogy saját maga szereli fel a fali konzolt.
- A fali konzolt szilárd, a padlóra merőleges falra szerelje fel. Mielőtt a fali konzolt gipszkartonon kívül bármi másra felszerelné, további információkért forduljon a legközelebbi kereskedőhöz. A mennyezetre vagy ferde falra történő felszerelés esetén a készülék lezuhanhat és súlyos személyi sérüléseket okozhat.
- A fali konzol tartozékainak szabványos méretei a következő oldalon látható táblázatban olvashatók.
- Ha harmadik fél által árusított fali konzolt szerel fel, a következő oldalon látható táblázat C oszlopában megtalálja a tv-készülék fali konzolhoz történő rögzítéséhez használható csavarok hosszát.
- Falikonzol-készlet felszerelése esetén javasoljuk, hogy rögzítse az összes VESA-csavart.
- Ha a falra csak a két felső csavarral rögzülő falikonzol-készletet szeretne felszerelni, feltétlenül az ilyen jellegű rögzítést támogató Samsung falikonzol-készletet használjon. (Nem minden földrajzi területen kapható ilyen falikonzol-készlet.)

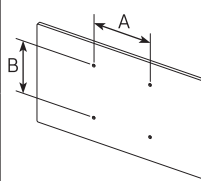
A tv-készülék mérete hüvelykben	VESA-csavarfuratok távolsága (A × B) milliméterben	C (mm)	Szabványos csavar	Mennyiség	
43-49	200 x 200	43-45	M8	4	
55-65	400 x 400				



A fali konzol felszerelésekor a tv-készülék legyen kikapcsolva. A bekapcsolt készülék áramütést okozhat.

- Ne használjon a szabványnál hosszabb, illetve a VESA-szabványnak nem megfelelő csavarokat. A túl hosszú csavarok megsérthetik a TV-készülék belsejét.
- A VESA-szabványtól eltérő fali konzol használata esetén a csavarok hossza a fali konzol műszaki adataitól függően változhat.
- Ne húzza meg túl erősen a csavarokat. Ez a termék sérülését vagy a termék leesését okozhatja, ami személyi sérüléshez vezethet. A Samsung nem vállal felelősséget az ilyen balesetekért.
- A Samsung nem vállal felelősséget azokért a terméket ért károsodásokért vagy az olyan személyi sérülésekért, amelyeket a VESA szabványtól eltérő fali tartók használata vagy a szerelési utasításban leírtak be nem tartása okoz.
- Ne szerelje fel a TV-készüléket 15 foknál jobban megdöntve.
- Mindig két ember szerelje fel a falra a tv-készüléket.

Megfelelő szellőzés biztosítása a tv-készülék számára

A tv-készülék és a One Connect egység üzembe helyezésekor a megfelelő szellőzés biztosítása érdekében hagyjon legalább 10 cm távolságot a tv-készülék és a One Connect egység, valamint más tárgyak (fal, szekrény stb.) között. Ennek elmulasztása tüzet okozhat, vagy a készülék meghibásodását eredményezheti a belső hőmérséklet megemelkedése miatt.

- Ha állványra vagy fali konzolra szereli a tv-készüléket, csak a Samsung Electronics termékeit használja. Más gyártó alkatrészeinek használata a készülékkel kapcsolatos problémákhoz vagy – a készülék leesésének következtében – személyi sérüléshez vezethet.

Biztonsági óvintézkedések: A tv-készülék biztonságos rögzítése a falon



Vigyázat! A tv-készülék leeshet, ha elhúzzák, eltolják vagy felmásznak rá. Különösen arra ügyeljen, hogy gyermekei ne borítsák fel a tv-készüléket, mert ez súlyos sérülést, sőt akár halált is okozhat. Tartsa be a tv-készülékhez mellékelte biztonsági tájékoztatóban foglalt összes biztonsági előírást. A még nagyobb stabilitás és biztonság érdekében vásárolja meg, és az alábbiak szerint szerelje fel a leesés elleni eszközt.



FIGYELMEZTETÉS: Soha ne helyezze a TV-készüléket instabil felületre. A tévékészülék leeshet, ami súlyos sérüléshez vagy akár halálhoz is vezethet. A sérülések, főképp a gyermekek sérülései, bizonyos óvintézkedésekkel nagyrészt elkerülhetők:

- a TV-készülék gyártója által javasolt szekrények és állványok használatával,
- ha kizárólag olyan bútort használ, amely biztonságosan megtartja a TV-készüléket,
- ha mindig meggyőződik arról, hogy a TV-készülék nem lóg túl a bútor peremén,
- csak abban az esetben helyezi a TV-készüléket magas bútorokra (például faliszekrényre vagy könyvespolcra), ha mind a bútort, mind pedig a TV-készüléket megfelelően rögzíti.
- ha nem helyezi a TV-készüléket terítővel vagy hasonló ruhaanyaggal letakart bútorra,
- ha felhívja a gyermekek figyelmét, hogy veszélyes felmászni a bútorokra azért, hogy elérjék a TV-készüléket vagy annak vezérlőit.

Az ezzel a készülékkel leváltott esetleges másik tévénél is tartsa be ugyanezeket a biztonsági óvintézkedéseket, amikor azt áthelyezi.

- Amikor csere vagy tisztítás céljából arrébb rakja vagy felemeli a tévékészüléket, vigyázzon, nehogy kihúzza az állványt.

A tv-készülék leesésének megakadályozása

1. A megfelelő csavarokkal rögzítse szilárdan a falra a tartóelemeket. Ellenőrizze, hogy a csavarok szilárdan rögzültek-e a falban.
 - A fal típusától függően kiegészítő eszköz, például tipli használata is szükséges lehet.
2. A megfelelő méretű csavarokkal rögzítse szilárdan a tévére a tartóelemeket.
 - A csavarokra vonatkozó előírások tekintetében lásd a szabványos csavarra vonatkozó részt az „A tv-készülék falra szerelése” című szakaszban.
3. A tv-készülékhez és a falhoz rögzített konzolokat kösse össze erős zsineggel, majd húzza szorosra a zsinetet.
 - Helyezze a tv-készüléket a fal közelébe, nehogy hátrabilenjen.
 - A zsinetet úgy rögzítse, hogy a falhoz rögzített konzolok a tv-készülékhez rögzített konzolokkal azonos magasságban vagy azoknál alacsonyabban legyenek.

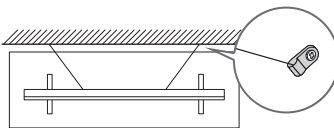
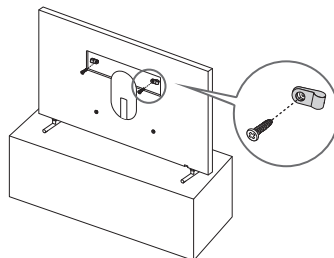

- A termék színe és formája típustól függően különbözhet.

Fedőkupak használata

Ha nem használja a VESA falitartót, a csavarfuratait eltakarhatja fedőkupakkal. Lásd az alábbi képet.

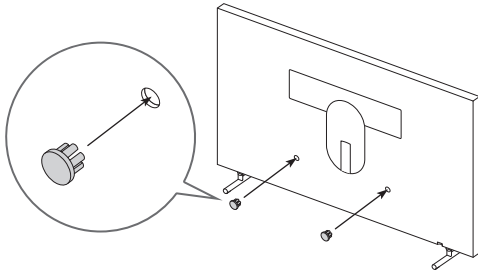
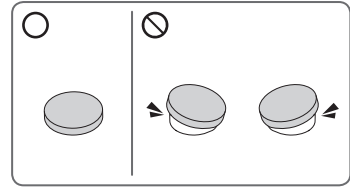

<43-49 hüvelyk>

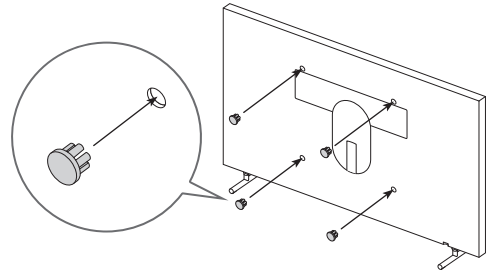

<55-65 hüvelyk>

Óvintézkedések a tv-készülék állványra szerelésével kapcsolatban

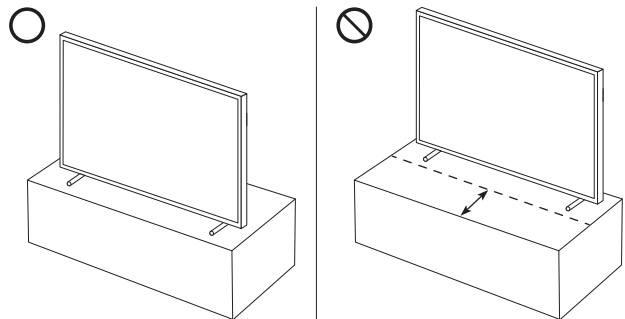

Ha a tv-készüléket állványra szereli, az állványt ne az asztal felületének hátsó részére tegye. Ekkor a tv-készülék alján a mozgásérzékelő esetleg nem fog megfelelően működni.



04 Az Művészet üzemmód használata

> Művészet

A **Művészet** üzemmód segítségével képi tartalmakat jeleníthet meg, például műalkotásokat vagy fényképeket, amikor nem teljes képernyős módban nézi a tv-készüléket.

- Nyomja meg a  gombot a távvezérlőn a TV üzemmódba vagy **Művészet** üzemmódba kapcsoláshoz.
- A TV üzemmódba való átváltáshoz nyomja meg a  gombot **Művészet** üzemmódban.
- A tv-készülék teljes kikapcsolásához nyomja meg hosszan a  gombot a távvezérlőn, vagy a Távírányító gombot a készülék alján.
 - Ha nem a Samsung Smart távvezérlő távvezérlőt használja, előfordulhat, hogy a készülék nem kapcsol ki teljesen.
- **Művészet** üzemmódban a fényerő és a színtónus automatikusan a környezet fényviszonyaihoz igazodik, a tv-készülék pedig automatikusan kapcsol be és ki.
 - **Művészet** üzemmódban a tv-készülék alapbeállítás szerint automatikusan kikapcsol, ha a környező fény elhalványulását érzékeli.
- Használhatja a **Művészet** üzemmód beállításait ( >  **Művészet** > **Beállítások**) a tv-készüléken, de a mobil eszközére telepített SmartThings alkalmazással is módosíthatja a mozgásérzékelés érzékenységet, hogy a tv-készülék észlelje a vizuális változásokat, például a felhasználó mozgását, és automatikusan ki-/bekapcsoljon.
- **Művészet** üzemmódban mobil eszközét a rá telepített SmartThings alkalmazás segítségével összekapcsolhatja a tv-készülékkel, így megtekintheti a tv-készüléken a mobil eszközén tárolt fotókat.
 - Ez a funkció csak bizonyos modelleknél és mobil eszközöknél áll rendelkezésre.
 - A támogatott funkciók a SmartThings alkalmazás verziójának függvényében eltérőek lehetnek.

Képek megtekintése



- Típusától és földrajzi helytől függően előfordulhat, hogy az Ön tv-készülékén megjelenő kép különbözik a fenti képen láthatótól.

Képek **Művészet** üzemmódban történő megtekintéséhez válasszon ki egyet az alábbi menük közül. A képek kiválasztására szolgáló almenüre váltáshoz nyomja meg a **Válasszon** gombot, a négy iránygomb egyikét vagy a **↶** gombot **Művészet** üzemmódban. Ezután a távvezérlő iránygombjai segítségével vigye a kijelölést a kívánt képre, és nyomja meg a **Válasszon** gombot. ✓ **Beállítás** ikon jelenik meg a kijelölt kép felett, amelyet aztán **Művészet** üzemmódban megtekinthet.

- **Legutóbbiak**
A legutóbb kiválasztott képet szerkesztheti.
- **Művészeti bolt**
Az **Művészeti bolt** webhelyén különféle képeket vásárolhat.
 - A hálózati kapcsolat állapotától függően előfordulhat, hogy az **Művészeti bolt** nem jelenik meg.
- **Samsung Gyűjtemény**
Különböző témákból választhat ki képeket.
- **Saját gyűjtemény**
A ♥ **Kedvenc** jelzéssel ellátott műalkotások vagy fényképek listáját a **Kedvencek** között jelenítheti meg. Kiválaszthat képet külső tárolóeszköztől vagy mobilkészülékről, majd mentheti azt a **Saját fotók** mappába.
 - Annak érdekében, hogy képeket tudjon letölteni mobilkészülékéről, a SmartThings alkalmazást telepítenie kell mobilkészülékére.

Képek időzített megtekintése

1. A távvezérlő iránygombjai segítségével vigye a kijelölést a **Samsung Gyűjtemény** vagy **Saját gyűjtemény** elemre.
2. Az iránygombok segítségével válassza ki valamelyik almenüt.
3. A távvezérlő iránygombjai segítségével vigye a kijelölést a képernyő felső részén látható **Opciók** lehetőségre.
4. Nyomja meg a **Válasszon** gombot, amikor megjelenik a **Elforgatás indítása** elem.
5. A távvezérlő iránygombjai segítségével ezután válassza ki a képváltási időt, majd nyomja meg a **Válasszon** gombot.

Képek importálása külső tárolóeszközzel

1. Csatlakoztasson a tv-készülékhez képeket tartalmazó külső tárolóeszközt.
2. A távvezérlő iránygombjai segítségével vigye a kijelölést a **Saját gyűjtemény** elemre, majd a csatlakoztatott külső tárolóeszköze.
3. A távvezérlő iránygombjai segítségével vigye a kijelölést a képernyő felső részén látható **Opciók** parancsra, majd válassza ki a **Mentés** lehetőséget.
4. A távvezérlő iránygombjai segítségével ezután vigye a kijelölést a képre, és nyomja meg a **Válasszon** gombot.
 - Több képet is kijelölhet.
5. A távvezérlő iránygombjai segítségével vigye a kijelölést a képernyő felső részén látható **Mentés a Saját fotókba** parancsra, majd nyomja meg a **Válasszon** gombot.
6. A kijelölt kép vagy képek mentési helye: **Saját fotók**.
 - Javasolt felbontások: 3840 x 2160 (16:9)

Képek vásárlása az Művészeti bolt webhelyéről

1. A távvezérlő iránygombjai segítségével vigye a kijelölést az **Művészeti bolt** elemre.
2. A távvezérlő iránygombjai segítségével vigye a kijelölést a kívánt témára, majd nyomja meg a **Válasszon** gombot. A képernyőn megjelennek a témához tartozó képek.
3. A távvezérlő iránygombjai segítségével vigye a kijelölést a képre, és nyomja meg a **Válasszon** gombot.
4. A kijelölt kép megvásárlásához a távvezérlő iránygombjai segítségével vigye a kijelölést a képernyő felső részén látható **Vás.** parancsra, majd nyomja meg a **Válasszon** gombot.
5. A távvezérlő iránygombjai segítségével vigye a kijelölést a kívánt fizetési módra, majd nyomja meg a **Válasszon** gombot.
6. A vételár kifizetéséhez kövesse a képernyőn megjelenő utasításokat.

Feliratkozás erre: Tagság a Művészeti áruházban

Tagság a Művészeti áruházban tagság esetén korlátlanul használhatja az **Művészeti bolt** szolgáltatásait és élvezheti a különböző művészeti alkotásokat, saját ízlésének megfelelően újakra cserélve azokat.



1. A távvezérlő iránygombjai segítségével vigye a kijelölést az **Művészeti bolt** elemre.
2. A távvezérlő iránygombjai segítségével vigye a kijelölést az **Tagság** elemre.
3. A tagsági adatok megadásához kövesse a képernyőn megjelenő utasításokat.

A kijelölt kép stílusának beállítása



- Típustól és földrajzi helytől függően előfordulhat, hogy az Ön tv-készülékén megjelenő kép különbözik a fenti képen láthatótól.

A távvezérlő iránygombjai segítségével vigye a kijelölést a képernyő felső részén látható **Opciók** lehetőségre. Az alábbi menüket használhatja:

- **Részletek**
További információk megjelenítése a képről.
- **Paszpartu**
Különböző szegélystílusok és színek alkalmazása a képre tetszés szerint.
- **Kedvenc**
A távvezérlő Válasszon gombjával kedvencként is beállíthatja az adott képet, vagy megszüntetheti a beállítását. A **Saját gyűjtemény > Kedvencek** menüben megtekintheti a kedvencként beállított elemek listáját.
 -  **Kedvenc:** Nincs kedvencként beállítva.
 -  **Kedvenc:** Kedvencként beállítva.

Szegélystílus és szín alkalmazása a képre

1. A távvezérlő iránygombjai segítségével vigye a kijelölést a képre, amelynek meg szeretné változtatni a szegélystílusát és a színét, vigye a kijelölést a képernyő felső részén látható **Paszpartu** elemre, majd nyomja meg a Válasszon gombot.
2. A távvezérlő iránygombjai segítségével válassza ki a kívánt szegélystílust és a kívánt színt.
3. A keret stílusának és színének beállítása után a Válasszon gombot megnyomva viheti a kijelölést a képre.
 - Ha a keret stílusa vagy a színe közül csak az egyiket szeretné módosítani, akkor végezze el a módosítást, majd nyomja meg a Válasszon gombot a változtatások mentéséhez.
4. A keret kijelölt stílusának és színének mentése után nyomja meg újra a Válasszon gombot.
 - Ha a kilépéshez megnyomja a  gombot, a készülék nem végzi el a módosított szegélystílus és -szín mentését.

Az Művészet üzemmód beállítása

Művészet üzemmódban a távvezérlő iránygombjai segítségével vigye a kiemelést alul a **Beállítások** menüpontra. Az alábbi funkciók beállítására nyílik lehetősége:

- **Szín és fényerő**
A távvezérlő iránygombjai segítségével vigye a kijelölést a felül látható **Módosítás** parancsra, majd nyomja meg a **Válasszon** gombot. A következő képernyőn a kép színét és fényerejét állíthatja be. A kívánt beállítások kiválasztását követően nyomja meg a távvezérlő **Válasszon** gombját.
 - A **Szín és fényerő** azonnali beállításához **Művészet** üzemmódban a távvezérlőn nyomja meg a  gombot.
- **Kikapcsolási várakozási idő**
Ha körülötte adott ideig nem volt észlelhető mozgás, a tévékészülék automatikusan kikapcsol. A távvezérlő iránygombjai segítségével vigye a kijelölést a felső elemekre. A kívánt időpont kiválasztását követően nyomja meg a távvezérlő **Válasszon** gombját.
- **Mozgásérzékelő**
A mozgásérzékelő funkció érzékenysége beállítható. A távvezérlő iránygombjai segítségével vigye a kijelölést a felső elemekre. A kívánt érzékenységi szint kiválasztását követően nyomja meg a távvezérlő **Válasszon** gombját.
- **Night Mode**
A funkció bekapcsolt állapotában a tv-készülék automatikusan kikapcsol, ha nincs körülötte észlelhető fény. A távvezérlő iránygombjai segítségével vigye a kijelölést a felső elemekre, majd kapcsolja be vagy ki a funkciót.

Képek eltávolítása a Saját gyűjtemény listából

A **Saját gyűjtemény** listából eltávolíthatja a mentett képeket.

1. A távvezérlő iránygombjai segítségével vigye a kijelölést az **Saját gyűjtemény** elemre.
2. A távvezérlő iránygombjai segítségével vigye a kijelölést a **Kedvencek** vagy **Saját fotók** elemre.
3. A távvezérlő iránygombjai segítségével vigye a kijelölést a képernyő felső részén látható **Opciók** lehetőségre.
4. Vigye a kiemelést az **Törlés** elemre, majd nyomja meg a távvezérlő **Válasszon** gombját.
5. A távvezérlő iránygombjai segítségével ezután vigye a kijelölést a képre, és nyomja meg a **Válasszon** gombot.
 - Több képet is kijelölhet.
6. A távvezérlő iránygombjai segítségével vigye a kijelölést a képernyő felső részén látható **Kijelöltek eltávolítása** parancsra, majd nyomja meg a **Válasszon** gombot.

Az Művészet üzemmód használata a SmartThings alkalmazással

Miután telepítette mobil eszközére a SmartThings alkalmazást, az alábbi funkciókat használhatja:

A SmartThings alkalmazás letölthető a Google Play Áruházból, a Samsung Apps és az App Store áruházból is.

- A funkciók és a terminológia a SmartThings alkalmazás verziójának függvényében eltérhet.
- Előfordulhat, hogy táblagépeken a **Művészet** üzemmód funkcióit a SmartThings alkalmazás nem támogatja.
 - Képek kijelölése
 - Feliratkozás erre: **Tagság a Művészeti áruházban**
 - Collage készítése: Több kép kombinálásával létrehozhat egy új képet.
 - Szegélystílusok és színek alkalmazása a képekre
 - A szintónus és a fényerő beállítása **Művészet** üzemmódhoz
 - A Sleep After beállítása: Ha **Művészet** üzemmódban a megadott időszakban nem érzékelhető mozgás, a tv-készülék automatikusan kikapcsol.
 - A Night Mode beállítása: Állítsa be a The Frame modellt, hogy automatikusan kapcsoljon ki, ha nem érzékel fényt a szobában.
 - A Mozcásérzékelő beállítása: Állítsa be az érzékelő érzékenységét úgy, hogy a tv-készülék automatikusan bekapcsoljon, ha **Művészet** üzemmódban mozgást érzékel.

05 A Samsung Smart távvezérlő

A Samsung Smart távvezérlő gombjaival kapcsolatos tudnivalók

- A Samsung Smart távvezérlő ikonjai, gombjai és funkciói modellenként eltérőek lehetnek.
- Az Univerzális távvezérlő-beállító csak akkor működik megfelelően, ha a TV-hez mellékelt Samsung Smart távvezérlő segítségével használja.

(Be-ki kapcsolás)

Tv-nézés közben nyomja meg a **Művészet** üzemmódra váltáshoz. **Művészet** üzemmódban nyomja meg a tv-nézésre való átváltáshoz.

- Nyomja meg hosszan a tv-készülék teljes kikapcsolásához.

(Szám gomb)

A gomb megnyomása egy számokat tartalmazó sávot jelenít meg a képernyő alján. A számérték beviteléhez válassza ki a számokat, majd a **Kész** parancsot. Használhatja csatornaváltáshoz, PIN-kód vagy irányítószám megadásához stb.

- Legalább 1 másodpercig nyomva tartva megjelenik a TTX menüje.

Válasszon

A kijelölt elem kiválasztása vagy futtatása. Ha a műsor nézése közben megnyomja, megjelennek a műsor részletes adatai.

(Vissza)

visszatérés az előző menübe. Legalább 1 másodpercig nyomva tartva az éppen futó funkció leáll. Ha a műsor nézése közben megnyomja, megjelenik az előző csatorna.

(Lejátszás/Szünet)

A gomb megnyomása megjeleníti a lejátszás kezelőszerveit. Ezekkel a kezelőszervekkel vezérelheti a médiatartalmat lejátszás közben.

(Smart Hub)

Visszatér a Első képernyőre.

- Nyomja meg **Művészet** üzemmódban a TV üzemmódba való átváltáshoz.

(Bixby)

Futtatja a Bixby parancsot. A Bixby futtatásához nyomja meg hosszan a gombot, mondjon ki egy hangutasítást, majd engedje el a gombot. Amikor megnyomja a gombot, a képernyő alján megjelenik a **Explore Now** menü.

- A Bixby funkció támogatott nyelvei és funkciói földrajzi régióként eltérhetnek.

(Szín gomb)

Ezekkel a színes gombokkal további, az éppen használatban lévő funkciótól függő beállítások érhetők el.

- Nyomja meg a gombot a **Szín és fényerő** azonnali beállításához **Művészet** üzemmódban.

Vezérlőgomb (fel, le, balra, jobbra)

A kijelölés mozgatása vagy a menüben látható értékek módosítása.

VOL (Hangerő)

A gombbal a hangerő növelhető és csökkenthető. Nyomja meg a gombot a készülék némitásához. Legalább 1 másodpercig nyomva tartva megjelenik a **Kiegészítő lehetőségek parancsikonjai** menüje.

CH (Csatorna)

A gombbal a csatornák léptethetők fel vagy le. A gombot megnyomva megjelenik az **Műsorújság**.

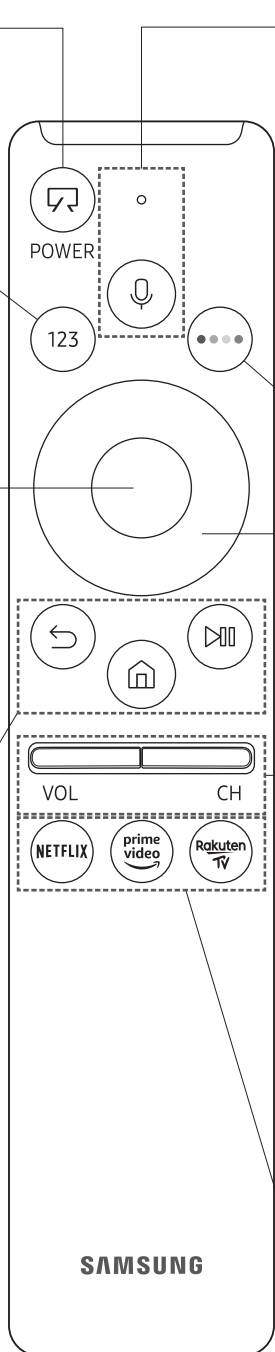

- Legalább 1 másodpercig nyomva tartva megjelenik a **Csatornalista** képernyő.

Nyomja meg az adott gombot a funkció elindításához.

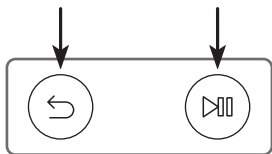

A tévékészülék párosítása a Samsung Smart távvezérlő távvezérlővel



A tv-készülék első bekapcsolásakor a Samsung Smart távvezérlő távvezérlő és a tévé párosítása automatikusan megtörténik. Ha a Samsung Smart távvezérlő és a tévékészülék párosítása nem történik meg automatikusan, irányítsa a távvezérlőt a tévékészülék távvezérlő-érzékelőjére, majd nyomja meg egyszerre a  és a  gombot a távvezérlőn legalább 3 másodpercig.

Elemek behelyezése a Samsung Smart távvezérlő készülékbe

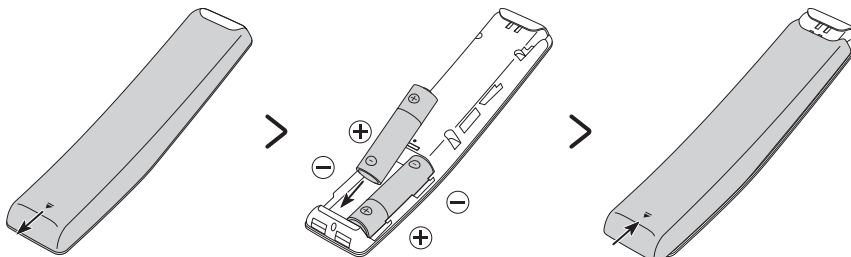

Az elemek behelyezése: a hátulsó fedelet a képen látható módon csúsztassa a nyíl irányába, és helyezze be az elemeket az ábrán látható módon. A pozitív és negatív pólusoknak a megfelelő irányba kell nézniük. Helyezze vissza a hátulsó fedelet az ábra alapján.

- A hosszabb elem-élettartam érdekében alkáli elemek használata javasolt.

06 A Kezdeti beállítás futtatása

A tv-készüléket első bekapcsolásakor azonnal elindul a Kezdeti beállítás. A Kezdeti beállítás segítségével a tv-készülék alapvető beállításai, például a szórt műsor vételi módja, a csatornakeresés és a hálózati kapcsolat konfigurálhatók egy menetben.

- A Kezdeti beállítás elindítása előtt feltétlenül csatlakoztassa a külső eszközöket.
- A Smart funkciók használatához a tv-készüléknek csatlakoznia kell az internethez.
- Ha a SmartThings alkalmazás segítségével kezdeti beállítást végezne, csatlakoztassa mobileszkőzét WIFI-hálózaton keresztül.
- Ha a beállítással kapcsolatos felugró értesítés nem jelenik meg automatikusan a mobileszkőz SmartThings alkalmazásában, folytassa az eljárást saját kezűleg, miután hozzáadta a tv-készüléket az eszközökhöz a SmartThings alkalmazás irányítópaneljén található **Eszköz hozzáadása** funkcióval.
- A SmartThings alkalmazás Android 6.0 vagy újabb, valamint iOS 10 vagy újabb rendszerű mobileszkőzökhöz áll rendelkezésre.
- Amikor a tv-készülék mobileszkőzzel kommunikál, néha zaj hallható.

A Kezdeti beállítás a tv-készülék menüjéből is elindítható (🏠 > ⚙️ **Beállítások** > **Általános** > **Visszaállítás**).

A Kezdeti beállítás képernyőn megjelenő utasításait követve konfigurálja a tv-készülék alapvető beállításait a tévénézési környezethez.

Az Távirányító használata

A tv-készüléket az alsó részén található **Távirányító** gombbal kapcsolhatja be, ezután használhatóvá válik a **Vezérlés menü**. A **Vezérlés menü** akkor jelenik meg, ha a tv-készülék bekapcsolt állapotában megnyomja a **Távirányító** gombot. A használatával kapcsolatban további tájékoztatásért lásd az alábbi ábrát.

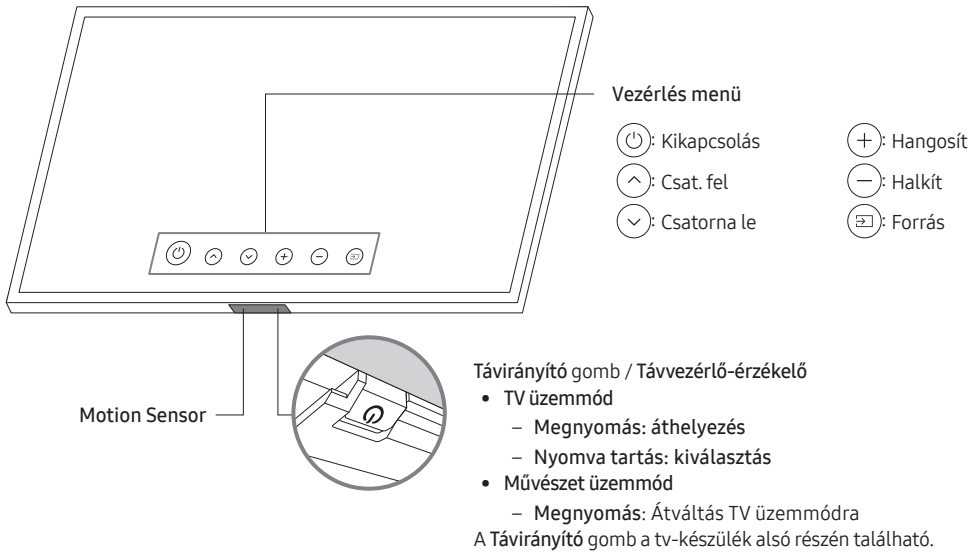

- A **Távirányító** gomb megnyomásakor ügyeljen rá, hogy ne nyomja meg a közelében lévő mozgásérzékelőt.
- **Művészet** üzemmódban a tv-készülék alján a tápellátásjelző fény nem világít.
- A (külön megvásárolható) Customizable Frame tv-készülékről történő lecsatlakoztatása után nyomja felfelé a távvezérlő-érzékelőt, hogy visszaálljon az eredeti pozíciójába.
 - Ne nyomja felfelé túl erősen a távvezérlő-érzékelőt. Könnyen megsérülhet.

07 Csatlakozás egy hálózathoz

A tv-készülék hálózatra történő csatlakoztatása után olyan online szolgáltatásokat használatba, mint például a Smart Hub, valamint szoftverfrissítéseket is telepíthet.

Vezeték nélküli hálózati kapcsolat

Csatlakoztassa a TV-t az internethez szabványos hozzáférési pont vagy modem segítségével.



Vezetékes hálózati kapcsolat

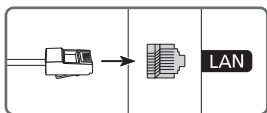

A tv-készüléket LAN-kábellel csatlakoztathatja a hálózathoz.

- A tévékészülék 10 Mb/s alatti hálózati sebesség alatt nem tud az internethez csatlakozni.
- A csatlakoztatáshoz Cat 7(*STP típusú) kábelt használjon.
* Shielded Twisted Pair

08 Hibaelhárítás és karbantartás

Hibaelhárítás

Ha úgy tűnik, hogy a TV-készülékkel valamilyen probléma van, először tekintse át az alábbiakban ismertetett hibajelenségeket és megoldásukat. Másik megoldásként tekintse át az e-Manual Hibaelhárítás szakaszát. Ha ezek közül a hibaelhárítási ötletek közül egyik sem vezet eredményre, látogasson el a „www.samsung.com” webhelyre, majd kattintson a Támogatás pontra, vagy forduljon a Samsung márkaszervizéhez, amelynek elérhetősége az útmutató hátoldalán található.

- Ez a TFT LED-panel olyan alpxeleket alkalmaz, amelyek előállításához kifinomult technológia szükséges. Azonban a képernyőn előfordulhat néhány fényes vagy sötét pixel. Ezek a képpontok nem befolyásolják a készülék teljesítményét.
- Az optimális állapota megtartásához frissítse a készüléket a legfrissebb szoftverre. Használja az **Most frissít** vagy az **Automatikus frissítés** funkciót a tévé menüjében (🏠 > ⚙️ **Beállítások** > **Terméktám.** > **Szoftverfrissítés** > **Most frissít** vagy **Automatikus frissítés**).

A tv-készülék nem kapcsol be.

- Ellenőrizze, hogy a hálózati tápkábel stabilan illeszkedik-e a fali aljzathoz és a One Connect egységhez.
- Ellenőrizze, hogy van-e áram a konnektorban, és a tv-készülék alján található tápellátásjelző fény pirosan világít-e.
- A tv-készülék jobb alsó részén található **Távírányító** gomb megnyomásával ellenőrizze, hogy a probléma nem a távvezérlővel lépett-e fel. Ha a TV bekapcsol, tekintse meg az alábbi, „Nem működik a távírányító” című részt.

Nincs kép/mozgóképek/hang vagy torz a külső készüléktől érkező kép/mozgóképek/hang, a képernyőn a „Gyenge, vagy nincs jel” (Gyenge jel vagy nincs jel) felirat látható, esetleg nem található csatorna.

- Ellenőrizze, hogy a készülék megfelelően van-e csatlakoztatva, a kábelek ütközésig be vannak-e tolvaa.
- Húzza ki, majd csatlakoztassa újra a tv-készülékhez és a külső eszközökhöz futó összes kábelt. Próbáljon ki másik kábelt, ha lehetséges.
- Ellenőrizze, hogy a megfelelő bemeneti forrás van-e kiválasztva (🏠 > 📺 **Forrás**).
- Futtasson le öndiagnosztikát a tévékészüléken, így meghatározható, hogy a problémát a tévékészülék vagy az eszköz okozza (🏠 > ⚙️ **Beállítások** > **Terméktám.** > **Öndiagnosztika** > **Képteszt indítása** vagy **Hangteszt indítása**).
- Ha a teszt sikeresen lefutott, indítsa újra a csatlakoztatott készüléket úgy, hogy kihúzza a tápkábelét a konnektorból, majd újra csatlakoztatja. Ha a probléma továbbra is fennáll, olvassa el a csatlakoztatott készülék kezelési utasításában a csatlakoztatásról szóló részt.
- Ha a tv-készülék nem kábeltelevíziós vagy műholdas beltéri egységhez csatlakozik, hanem antennán keresztül vagy a kábeltelevíziós szolgáltatás fali csatlakozóaljzatából kapja a jelet, a csatornák kereséséhez futtassa az **Automatikus hangolás** funkciót (🏠 > ⚙️ **Beállítások** > **Adás** > **Automatikus hangolás beállításai**) > **Automatikus hangolás**.
 - Az **Automatikus hangolás beállításai** csak bizonyos modelleknél és földrajzi régiókban jelennek meg.
 - Ha kábeltelevíziós vagy műholdas beltéri egységgel rendelkezik, olvassa el a kábeltelevíziós vagy műholdas beltéri egység kézikönyvét.

A CI+ nem működik.

- Az Ön Samsung tv-készüléke megfelel a CI+ 1.4 szabványainak.
- Ha a CI+ Common Interface modul inkompatibilis ezzel az eszközzel, kérjük, távolítsa el a modult, és forduljon a CI+ szolgáltatójához.

Nem működik a távvezérlő.

- Ellenőrizze, hogy villog-e a tápellátásjelző fény a tv-készülék alján, amikor megnyomja a távvezérlőn a bekapcsológombot. Ha nem villog, cserélje ki a távvezérlő elemeit.
- Ellenőrizze, hogy az elemek a megfelelő polaritással (+/-) vannak-e behelyezve.
- Irányítsa a távvezérlőt közvetlenül a tv-készülék felé 1,5-1,8 m távolságból.
- Ha a tévékészülék Samsung Smart távvezérlő (Bluetooth-rendszerű) távvezérlővel rendelkezik, feltétlenül párosítsa azt a tévékészülékkel.

A kábeltelevíziós vagy műholdas beltéri egység távvezérlője nem kapcsolja be vagy ki a tv-készüléket, és nem szabályozza a hangerőt.

- Programozza be a kábeltelevíziós vagy műholdas beltéri egység távvezérlőjét úgy, hogy az kezelje a tv-készüléket. A SAMSUNG TV kódját a kábeltelevíziós vagy műholdas beltéri egység használati útmutatójában találja.

A tv-készülék beállításai 5 perc után törlődnek.

- A tévékészülék Bolti üzemmód üzemmódban működik. Módosítsa a Használati mód beállítását a Általános menüben Otthon üzemmód értékre (🏠 > ⚙️ Beállítások > Általános > Rendszerkezelő > Használati mód > Otthon üzemmód).

Instabil Wi-Fi kapcsolat

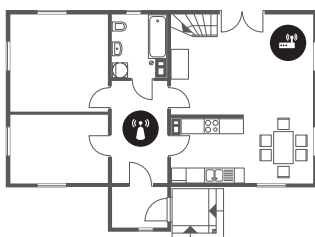

- Győződjön meg arról, hogy a tévékészülék rendelkezik hálózati kapcsolattal (🏠 > ⚙️ Beállítások > Általános > Hálózat > Hálózat állapot).
- Ellenőrizze, hogy a Wi-Fi-jelszót pontosan adta-e meg.
- Ellenőrizze a TV és a modem vagy hozzáférési pont közötti távolságot. A távolság nem haladhatja meg a 15,2 métert.
- A zavar csökkentése érdekében ne használjon más vezeték nélküli eszközt, vagy kapcsolja ki azt. Ellenőrizze azt is, hogy nincs semmiféle akadály a TV és a modem vagy hozzáférési pont között. (A Wi-Fi térerejét háztartási készülék, vezeték nélküli telefon, kőfal/tűzhely stb. is csökkentheti.)

Egyszintes épület







Többszintes épület





-  Vezeték nélküli hozzáférési pont
-  Vezeték nélküli jeltovábbító

- Kérje meg internetszolgáltatóját (ISP), hogy hálózati visszaállítást végezve regisztrálja újra az új modem vagy hozzáférési pont és a tv-készülék MAC-címét.







Videóalkalmazással kapcsolatos problémák (YouTube stb.)

- Állítsa át a DNS-címet 8.8.8.8-ra. A  >  Beállítások > Általános > Hálózat > Hálózat állapota > IP-beáll. > DNS beá. > Kézi bevitel > DNS szerver > menüelemet kiválasztva gépelje be: 8.8.8.8 > OK.
- A  >  Beállítások > Terméktám. > Öndiagnosztika > Smart Hub visszaállítás elemet kiválasztva végezzen visszaállítást.

A tv-készülék bekapcsolva marad vagy nem kapcsol be.

- Ha a környezete túl sötét vagy túl világos, a mozgásérzékelő esetleg nem fog megfelelően működni. A mozgásérzékelő teljesítményét érintheti a telepítési környezet (magasság, dőlésszög, akadályok). Ha a ruházata vagy a bőre színe hasonlít a környezet árnyalataira, a mozgásérzékelő esetleg nem fog megfelelően működni.
- A tv-készülék a körülötte tapasztalható összes vizuális változásra reagál (fények, kijelzők, kutyák, ablakon túli változások és egyéb jelenségek). A reagálási szint a mozgásérzékelő érzékenységének állításával módosítható.
 >  Művészet > Beállítások > Mozgásérzékelő

Óvintézkedések az Művészet üzemmód használatakor

- A mozgásérzékelő a tv-készülék alján található. Ne takarja el a tv-készülék elejénél levő érzékelőt. Ez érintheti a mozgásérzékelést, valamint a képernyő fényerejét és szintónusát is.
- A **Művészet** üzemmód algoritmusok segítségével minimálisra csökkenti a beégést, amelyet az állókép hosszan tartó megjelenítése okozhat.
- Az érzékelő teljesítményét érintheti a tv-készülék telepítési és üzemi környezete is.
 - A képernyő fényerejét és szintónusát befolyásolhatja a tv-készülék alatti felület színe.
 - Ha a világítást nem normál (halogén, neon) fényforrás szolgáltatja, az érzékelő a fényforrások elhelyezkedésétől, típusától és számától függően változó teljesítményt mutathat a mozgásérzékelés során.
 - Ha a tv-készülék környéke túl sötét vagy túl világos, a képernyő fényereje korlátozott lehet, vagy az érzékelő nem fog megfelelően működni.
 - Ha a tv-készülék túl magasan vagy túl alacsonyan lett elhelyezve, az érzékelő esetleg nem fog megfelelően működni.
 - A mozgásérzékelő mozgásnak vége egy villogó LED-et, egy háziállatot, az ablak előtt elhaladó gépkocsit vagy egyéb körülményt, bekapcsolhatja a tv-készüléket.
- Az **Automatikus kikapcsolás**  >  Beállítások > Általános > Eco-megoldás > Automatikus kikapcsolás) funkció beállításaitól függően a tv-készülék Művészet üzemmódban kikapcsolhat, ha nem kap felhasználói bevitelt, például a távvezérlőtől.
-  >  Beállítások > Általános > Rendszerkezelő > Idő > Elalvás időzítő és Kikapcsolásidőzítő: ezek a funkciók Művészet üzemmódban nem működnek.
-  >  Beállítások > Általános > Rendszerkezelő > Automatikus védelem ideje: ez a funkció Művészet üzemmódban nem működik.

Mit kell tudni a távoli támogatásról?

A Samsung távoli támogatás szolgáltatása személyes segítségnyújtást biztosít, ami azt jelenti, hogy a Samsung szakembere távolról végre tudja hajtani a következőket:

- A tv-készülék diagnosztizálása
- A tv-készülék paramétereinek beállítása az Ön igényeinek megfelelően
- A tv-készülék visszaállítása gyári állapotba
- A javasolt firmware-frissítések telepítése

Hogyan működik a távoli terméktámogatás?

Tv-készülékéről egyszerűen igényelheti a Samsung távoli támogatási szolgáltatását:

1. Hívja fel a Samsung márkaszervizét, és kérjen távoli támogatást.
2. Nyissa meg a tv-készülék menüjét, és lépjen a **Terméktám.** menüpontba. (🏠 > ⚙️ **Beállítások** > **Terméktám.**)
3. Válassza a **Távkezelés** funkciót, majd olvassa el és fogadja el a szolgáltatási szerződést. Ha megjelenik a PIN-kódot kérő képernyő, adja meg a szakembernek a PIN-kódot.
4. Szakemberünk ekkor hozzá tud férni tv-készülékéhez.

Az Eco-érzékelő és a képernyő fényereje



Az Eco-érzékelő automatikusan állítja be a tv-készülék fényerejét. Ez a funkció megméri a helyiségben lévő fényt, és automatikusan optimalizálja a tv-képernyő fényerejét úgy, hogy az energiafelhasználás minimális legyen. Ha ki szeretné kapcsolni a funkciót, lépjen a következőre: 🏠 > ⚙️ **Beállítások** > **Általános** > **Eco-megoldás** > **Környezeti fény észlelése**.

- Ha a képernyő túl sötét, amikor a tévékészüléket sötét helyen nézi, azt a **Környezeti fény észlelése** funkció okozhatja.
- Az Eco-érzékelő a tv-készülék hátulján található. Ne takarja el az érzékelőt semmilyen tárggyal. Ez csökkentheti a kép fényerejét.

A tv-készülék gondozása

- Ha a tv-készülék képernyőjén matrica volt elhelyezve, a matrica eltávolítása után szennyeződés maradhat a helyén. Tévénézés előtt távolítsa el ezt a szennyeződést.
- A tv-készülék külseje és képernyője tisztítás közben megkarcolódhat. A készülék külsejét és képernyőjét puha kendővel óvatosan törölje le a karcolások elkerülése érdekében.
- Ne permetezzen vizet vagy más folyadékot közvetlenül a tv-re. A termékbe kerülő folyadék meghibásodást, tüzet vagy áramütést okozhat.
- A képernyő tisztításához kapcsolja ki a tévékészüléket, majd egy mikroszálas törlőkendővel óvatosan törölje le róla a foltokat és ujjnyomokat. Kevés vízzel megnedvesített, puha törlőkendővel tisztítsa meg a tv-készülék külsejét. Ezután egy törlőkendővel törölje szárazra. Tisztítás közben ne alkalmazzon túl nagy erőt, mert a képernyő megsérülhet. Ne használjon gyúlékony folyadékot (pl. benzolt, hígítót stb.) vagy tisztítószert. Makacs foltok eltávolításához permetezzen némi képernyőtisztítót egy mikroszálas törlőkendőre, majd ezzel törölje le a szennyeződést.

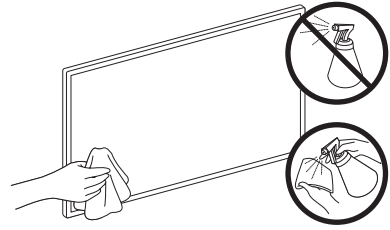

09 Műszaki adatok és egyéb információk

A SAMSUNG mindenkor termékei javítását, fejlesztését tartja szem előtt. Ezért a műszaki adatok és a használati útmutató megváltoztatásának jogát fenntartja. 2/1984. (III. 10.) BkM–IpM számú együttes rendelet alapján tanúsítjuk, hogy a QE43LS03R / QE49LS03R / QE55LS03R / QE65LS03R típusú SAMSUNG gyártmányú színes televíziók megfelelnek az alábbi műszaki jellemzőknek:

Műszaki leírás

Modell neve	QE43LS03R	QE49LS03R
Képernyőfelbontás	3840 x 2160	3840 x 2160
Képernyőméret Átlósan mérve	43 hüvelyk 108 cm	49 hüvelyk 123 cm
Hang (kimenet)	20 W	20 W
Méretetek (Sz x Ma x Mé) Készülékház Állvánnyal	966,6 x 556,8 x 42,5 mm 966,6 x 599,8 x 200,0 mm	1099,2 x 631,4 x 45,8 mm 1099,2 x 674,3 x 200,0 mm
Tömeg Állvány nélkül Állvánnyal	11,5 kg 12,0 kg	14,1 kg 14,6 kg
Modell neve	QE55LS03R	QE65LS03R
Képernyőfelbontás	3840 x 2160	3840 x 2160
Képernyőméret Átlósan mérve	55 hüvelyk 138 cm	65 hüvelyk 163 cm
Hang (kimenet)	40 W	40 W
Méretetek (Sz x Ma x Mé) Készülékház Állvánnyal	1235,0 x 707,8 x 42,5 mm 1235,0 x 750,7 x 200,0 mm	1453,9 x 830,9 x 42,5 mm 1453,9 x 875,5 x 294,0 mm
Tömeg Állvány nélkül Állvánnyal	18,9 kg 19,4 kg	25,7 kg 26,5 kg

Környezeti feltételek

Működési hőmérséklet	10–40 °C (50–104 °F)
Működési páratartalom	10–80%, nem lecsapódó
Tárolási hőmérséklet	-20–45 °C (-4–113 °F)
Tárolási páratartalom	5–95%, nem lecsapódó

- A kivétel és a műszaki jellemzők előzetes értesítés nélkül megváltozhatnak.
- A tápellátásra és az energiafogyasztásra vonatkozó bővebb információkat a termékre ragasztott címkén találhatja.
- A jellemző energiafogyasztás mérése az IEC 62087 szabvány előírásai szerint történt.
- A címkét a One Connect-egység aljára ragasztva találhatja meg.
- A címkét a tv-készülék hátoldalára ragasztva találhatja meg. (Egyes modelleknél a címke a fedőlap belső oldalán található.)

Az áramfogyasztás csökkentése

Amikor a tv-készüléket kikapcsolja, az készenléti üzemmódba lép. Készenléti üzemmódban a készülék továbbra is fogyaszt kis mennyiségű áramot. Az energiafogyasztás csökkentése érdekében húzza ki a tápkábelt, ha a tv-készüléket hosszabb ideig nem kívánja használni.

Licencek



The terms HDMI and HDMI High-Definition Multimedia Interface, and the HDMI Logo are trademarks or registered trademarks of HDMI Licensing LLC in the United States and other countries.

Javaslatok – csak EU-országok esetén



A Samsung Electronics ezennel kijelenti, hogy ez a berendezés megfelel a 2014/53/EU irányelv előírásainak. Az EU-megfelelőségi nyilatkozat teljes szövege a következő internetcímen érhető el: <http://www.samsung.com>, itt kattintson a Terméktámogatás > Támogatás keresése lehetőségre, majd adja meg a modell nevét. Jelen berendezés az EU összes országában működtethető.

A berendezés 5 GHz-es WLAN (Wi-Fi) funkciója csak épületen belül működtethető.

BT maximális adóteljesítmény: 100 mW a 2,4 GHz – 2,4835 GHz tartományban

Wi-Fi maximális adóteljesítmény: 100 mW a 2,4 GHz – 2,4835 GHz, 5,15 GHz – 5,35 GHz és 5,47 GHz – 5,725 GHz tartományban

A Samsung környezetvédelmet érintő elkötelezettségével és a termékspecifikus szabályozási kötelezettségeivel (pl. REACH, WEEE, elemek/akkumulátorok) kapcsolatban további tájékoztatásért látogasson el a következő webcímre: http://www.samsung.com/uk/aboutsamsung/samsungelectronics/corporatecitizenship/data_corner.html

FIGYELMEZTETÉS – A TŰZ TERJEDÉSÉNEK MEGAKADÁLYOZÁSA ÉRDEKÉBEN NE HELYEZZEN GYERTYÁT VAGY MÁS NYÍLT LÁNGOT A KÉSZÜLÉK KÖZELÉBE.





**A termék megfelelő hulladékkezelése & (leselejtezett elektromos és elektronikus készülékek)
(A szelektív gyűjtőrendszerekkel rendelkező országokban alkalmazandó.)**

Ez a jelölés a terméken vagy az útmutatóban, a tartozékokon vagy azok útmutatójában azt jelenti, hogy a készüléket és elektronikus tartozékait (pl. töltő, fejhallgató, USB-kábel) élettartama végén nem szabad a háztartási hulladékkal együtt kidobni. A szabálytalan hulladékkezelés által okozott környezet- és egészségkárosodás megelőzése érdekében különítse el a terméket és tartozékait a többi hulladéktól, és felelősségteljesen gondoskodjon a hulladék leadásáról az anyagok fenntartható újrahasználatára céljából.

A háztartási felhasználók a készülék értékesítőjénél vagy a helyi önkormányzati szerveknél érdeklődhetnek a készüléknek és tartozékainak a környezet szempontjából biztonságos újrahasznosítási helyéről és módjáról.

Az üzleti felhasználók lépjenek kapcsolatba a forgalmazóval, és vizsgálják meg az adásvételi szerződésben rögzített feltételeket. A készülék és elektronikus tartozékai nem kezelhetők háztartási hulladékként.



A termékben lévő elemek/akkumulátorok helyes leselejtezése

(A szelektív gyűjtőrendszerekkel rendelkező országokban alkalmazandó.)



Ha ez a jelzés látható a telepen, a használati útmutatóban vagy a csomagoláson, az azt jelenti, hogy élettartamának végén a telep nem kezelhető háztartási hulladékként. Ha a Hg, Cd vagy Pb vegyjel van feltüntetve, az azt jelenti, hogy az elem a 2006/66/EK irányelvben meghatározott határérték fölötti mértékben tartalmaz higanyt, kadmiumot vagy ólmot. Az ilyen telepek nem megfelelő selejtezése esetén ezek az anyagok káros hatással lehetnek az emberi egészségre és a környezetre.

A természeti erőforrások megóvása és az újrahasznosítás elősegítése érdekében ne dobja az akkumulátorokat vagy az elemeket a háztartási hulladék közé, hanem adja le őket a használt elemek gyűjtőhelyén.

Przed przystąpieniem do czytania tej instrukcji obsługi

W zestawie z tym telewizorem dostarczana jest niniejsza instrukcja obsługi oraz wbudowana w nim instrukcja elektroniczna e-Manual.

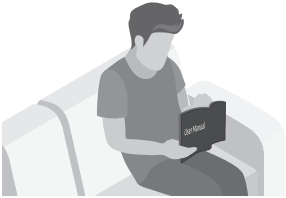
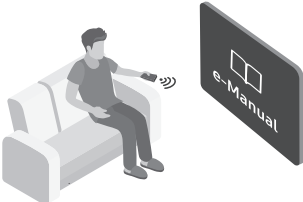

Przed przystąpieniem do czytania niniejszej instrukcji obsługi, zapoznaj się z następującymi informacjami:

	Instrukcja obsługi	Przeczytaj otrzymaną instrukcję obsługi, aby poznać informacje o zasadach bezpieczeństwa, montażu, akcesoriach, wstępnej konfiguracji i danych technicznych produktu.
	e-Manual	Przeczytaj instrukcję e-Manual wbudowaną w produkcie, aby uzyskać więcej informacji o tym telewizorze. <ul style="list-style-type: none">Otwieranie instrukcji e-Manual:  >  Ustawienia > Pomoc techn. > Otwórz e-Manual



Na stronie internetowej (www.samsung.com) można pobrać instrukcje obsługi i wyświetlić ich treść na komputerze lub urządzeniu mobilnym.

Poznanie funkcji pomocniczych instrukcji e-Manual

- Niektóre ekrany menu są niedostępne z poziomu instrukcji e-Manual.

	Wyszukaj	Wybierz pozycję z wyników wyszukiwania, aby wczytać odpowiednią stronę.
A-Z	Indeks	Wybierz słowo kluczowe, aby przejść do odpowiedniej strony. – Poszczególne pozycje menu mogą nie być wyświetlane w zależności od regionu geograficznego.
	Ostatnio oglądane	Wybierz temat z listy ostatnio wyświetlanych tematów.

Poznanie funkcji przycisków wyświetlanych na stronach tematu instrukcji e-Manual

	Spróbuj	Umożliwia przejście do odpowiedniej pozycji menu i natychmiastowe wypróbowanie działania danej funkcji.
	Łącze	Bezpośredni dostęp do podkreślonego tematu wskazanego na stronie instrukcji e-Manual.

Ostrzeżenie! Ważne zasady bezpieczeństwa

Przed przystąpieniem do korzystania z telewizora należy przeczytać instrukcje bezpieczeństwa.

Objaśnienia symboli, które mogą się znajdować na posiadanym produkcie Samsung można znaleźć w tabeli poniżej.

PRZESTROGA			Produkt klasy II: Ten symbol oznacza, że nie jest konieczne połączenie obudowy urządzenia z przewodem ochronnym (uziemiającym). Jeżeli symbol ten nie występuje na produkcie podłączanym do sieci zasilającej, produkt MUSI mieć niezawodne połączenie z przewodem ochronnym (uziemiającym).
RYZIKO PORAŻENIA PRĄDEM. NIE OTWIERAĆ.			
PRZESTROGA: ABY ZMNIJSZYĆ RYZYKO PORAŻENIA PRĄDEM, NIE NALEŻY ZDEJMOWAĆ POKRYWY (LUB TYLNEJ PŁYTY). W ŚRODKU URZĄDZENIA NIE MA ŻADNYCH CZĘŚCI, KTÓRE MOŻE NAPRAWIĆ UŻYTKOWNIK. WSZYSTKIE CZYNNOŚCI SERWISOWE NALEŻY ZLECIĆ WYKWALIFIKOWANYM PRACOWNIKOM SERWISU.			Napięcie prądu przemiennego: Napięcie znamionowe oznaczone tym symbolem jest napięciem prądu przemiennego.
	Ten symbol oznacza wysokie napięcie w środku urządzenia. Dotykanie jakichkolwiek wewnętrznych części produktu jest niebezpieczne.		Napięcie prądu stałego: Napięcie znamionowe oznaczone tym symbolem jest napięciem prądu stałego.
	Ten symbol oznacza, że do urządzenia dołączono dokumentację zawierającą ważne informacje na temat jego obsługi i konserwacji.		Przeostrożenie. Należy zapoznać się z instrukcją obsługi: Ten symbol oznacza zalecenie zapoznania się z odpowiednim dokumentem w celu uzyskania przez użytkownika dalszych informacji związanych z bezpieczeństwem.

- Szczeliny i otwory z tyłu i na spodzie obudowy zapewniają niezbędną wentylację. Aby zadbać o niezawodne działanie urządzenia i zapobiec jego przegrzaniu się, nie należy zakrywać lub zatykać tych szczelin i otworów.
 - Nie wolno umieszczać urządzenia w zamkniętych przestrzeniach, np. w biblioteczkach czy szafkach, bez zapewnienia odpowiedniej wentylacji.
 - Nie wolno umieszczać urządzenia obok lub powyżej grzejnika czy innego źródła ciepła ani narażać go na bezpośrednie działanie światła słonecznego.
 - Nie wolno stawiać na urządzeniu naczyń z wodą (np. wazonów), gdyż stwarza to ryzyko pożaru lub porażenia prądem.
- Nie wolno narażać tego urządzenia na opady atmosferyczne ani umieszczać go w pobliżu wody (np. przy wannie, umywalce, zlewie, w pralni, mokrej piwnicy czy w pobliżu basenu itp.). Jeśli dojdzie do przypadkowego zawilgocenia urządzenia, należy natychmiast odłączyć je od źródła zasilania i skontaktować się z autoryzowanym sprzedawcą.
- W tym urządzeniu używane są baterie. Przepisy lokalne dotyczące ochrony środowiska mogą wymagać odpowiedniej utylizacji baterii. Informacje o utylizacji i recyklingu można uzyskać u lokalnych władz.
- Nie wolno powodować przeciążenia gniazdek elektrycznych, przedłużaczy i zasilaczy, gdyż grozi to pożarem lub porażeniem prądem.
- Przewody zasilające należy poprowadzić w taki sposób, aby nie były narażone na przydeptanie bądź przyciśnięcie przez przedmioty umieszczone na nich lub obok nich. Szczególną uwagę należy zwrócić na odcinki przewodu w pobliżu wtyczki i gniazdka elektrycznego oraz w miejscu ich podłączenia do urządzenia.

- W celu ochrony urządzenia na wypadek burzy oraz w przypadku, gdy nie jest używane przez dłuższy czas, należy odłączyć je od gniazdka elektrycznego. Należy także odłączyć antenę lub przewód telewizyjny kablowej. Zapobiegnie to uszkodzeniu urządzenia przez wyładowania atmosferyczne i skoki napięcia.
- Przed podłączeniem przewodu zasilającego prądu przemiennego do gniazdka zasilacza stałoprądowego należy upewnić się, że oznaczenie napięcia na zasilaczu odpowiada napięciu w lokalnej sieci elektrycznej.
- Nie wolno wkładać żadnych metalowych przedmiotów do otworów w urządzeniu. Może to spowodować porażenie prądem.
- W celu uniknięcia porażenia prądem nie należy dotykać elementów wewnątrz urządzenia. Obudowę urządzenia może otworzyć jedynie wykwalifikowany serwisant.
- Przy podłączaniu przewodu zasilającego należy sprawdzić, czy wtyczka jest dobrze włożona do gniazdka. Przy odłączaniu przewodu zasilającego od gniazdka należy zawsze ciągnąć za wtyczkę. Nie wolno ciągnąć za przewód. Nie wolno dotykać przewodu zasilającego mokrymi rękoma.
- Jeśli urządzenie nie działa prawidłowo — w szczególności jeśli z jego wnętrza dochodzą nietypowe dźwięki lub zapachy — należy natychmiast odłączyć je od sieci i skontaktować się z autoryzowanym sprzedawcą lub punktem serwisowym firmy Samsung.
- Jeśli telewizor nie będzie używany przez dłuższy czas lub w przypadku dłuższej nieobecności (zwłaszcza jeśli w domu zostają małe dzieci, osoby starsze lub niepełnosprawne), należy wyjąć wtyczkę zasilania z gniazdka.
 - Zbierający się kurz może spowodować wydzielanie ciepła i iskier przez przewód zasilający oraz uszkodzenie izolacji, a w konsekwencji porażenie prądem, upływ prądu lub pożar.
- W przypadku zamiaru instalacji telewizora w miejscu, gdzie jest on narażony na działanie dużych ilości kurzu, wysokich lub niskich temperatur, znacznej wilgoci czy substancji chemicznych oraz jego całodobowej eksploatacji na przykład na lotnisku, dworcu kolejowym itp., należy skonsultować się z autoryzowanym punktem serwisowym Samsung. Konsultacja jest konieczna, gdyż korzystanie z urządzenia w takich warunkach może spowodować jego poważne uszkodzenie.
- Należy używać wyłącznie właściwie uziemionej wtyczki i gniazdka elektrycznego.
 - Niewłaściwe uziemienie grozi porażeniem prądem elektrycznym lub uszkodzeniem urządzenia. (Tylko sprzęt klasy I).
- Aby całkowicie wyłączyć zasilanie, należy odłączyć telewizor od gniazdka elektrycznego. Gniazdo sieci elektrycznej i wtyczka muszą być łatwo dostępne, aby w razie potrzeby można było szybko odłączyć to urządzenie od sieci elektrycznej.
- Akcesoria (baterie itp.) należy przechowywać w bezpiecznym miejscu, poza zasięgiem dzieci.
- Urządzenia nie wolno upuścić ani uderzyć. W razie uszkodzenia urządzenia należy je wyłączyć, odłączyć przewód zasilający i skontaktować się z punktem serwisowym Samsung.
- Przed przystąpieniem do czyszczenia urządzenia należy wyjąć wtyczkę przewodu zasilającego z gniazdka elektrycznego i przetrzeć urządzenie miękką, suchą szmatką. Nie wolno używać żadnych substancji chemicznych, takich jak wosk, benzyna, alkohol, rozpuszczalniki, środki owadobójcze, odświeżacze powietrza, smary czy detergenty. Substancje takie mogą wpłynąć na wygląd telewizora lub spowodować usunięcie nadruku z powierzchni jego obudowy.
- Nie wolno dopuścić do zamoczenia urządzenia lub rozlania na nie wody.
- Nie należy wrzucać baterii do ognia.
- Nie należy zwierać, demontować ani przegrzewać baterii.
- Wymiana baterii pilota na baterie nieprawidłowego typu stwarza niebezpieczeństwo ich wybuchu. Nowe baterie powinny być tego samego typu.

* Rysunki i ilustracje w niniejszej instrukcji obsługi służą wyłącznie jako przykład i mogą odbiegać od faktycznego wyglądu urządzenia. Wygląd produktu i jego dane techniczne mogą ulec zmianie bez uprzedzenia. Produkt nie obsługuje języków używanych w krajach należących do WNP (rosyjski, ukraiński, kazachski), ponieważ przeznaczony jest on dla klientów mieszkających w krajach należących do UE.

Zawartość

Przed przystąpieniem do czytania tej instrukcji obsługi	2
Ostrzeżenie! Ważne zasady bezpieczeństwa	3

01 Zawartość opakowania

02 Podłączanie telewizora do urządzenia One Connect

03 Instalacja telewizora

Mocowanie telewizora na ścianie	9
Zapewnienie prawidłowej wentylacji telewizora	10
Środki ostrożności: Mocowanie telewizora do ściany zapobiegające jego upadkowi	11
Korzystanie z zaślepek	12
Środki ostrożności podczas instalacji telewizora na podstawie	12

04 Korzystanie z trybu Sztuka

Wyświetlanie obrazów	14
Ustawianie stylu wybranego obrazu	16
Ustawianie trybu Sztuka	17
Korzystanie z trybu Sztuka wraz z aplikacją SmartThings	18

05 Pilot Samsung Smart

Informacje dotyczące przycisków na pilocie	
Pilot Samsung Smart	19
Parowanie telewizora z pilotem Pilot Samsung Smart	20
Wkładanie baterii do pilota Pilot Samsung Smart	20

06 Uruchomienie konfiguracji wstępnej

Korzystanie z funkcji Kontroler telewizora	22
--	----

07 Podłączanie do sieci

Połączenie sieciowe — bezprzewodowe	23
Połączenie sieciowe — przewodowe	23

08 Rozwiązywanie problemów i konserwacja

Rozwiązywanie problemów	24
Środki ostrożności podczas korzystania z trybu Sztuka	26
Co to jest zdalna pomoc techniczna?	27
Czujnik Eco a jasność ekranu	27
Dbanie o telewizor	28

09 Dane techniczne i inne informacje

Dane techniczne	29
Uwagi dotyczące warunków pracy	29
Zmniejszanie poboru mocy	30
Licencje	30

01 Zawartość opakowania

Należy sprawdzić, czy wymienione elementy zostały dostarczone wraz z telewizorem. W przypadku braku któregokolwiek z elementów należy skontaktować się ze sprzedawcą.

- Pilot Samsung Smart i baterie (AA x 2)
- Instrukcja obsługi
- Karta gwarancyjna / przewodnik po przepisach (nieдоступny w niektórych krajach)
- Kabel zasilania urządzenia One Connect

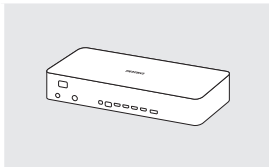

One Connect

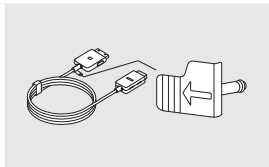

One Invisible Connection

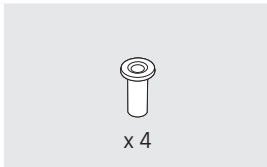

Adapter uchwytu ściennego



Bending Cover



Zaślepka



Opaska do kabli

- Kolor i kształt elementów mogą się różnić w zależności od modelu.
- Kable, które nie wchodzą w skład zawartości opakowania, można kupić oddzielnie.
- Należy sprawdzić, czy po opróżnieniu opakowania żadne akcesoria nie pozostały wewnątrz lub nie zostały przykryte elementami opakowania.

W poniższych sytuacjach może zostać naliczona opłata manipulacyjna:

- (a) Serwisant został wezwany do naprawy urządzenia, w którym nie wykryto żadnej usterki (tj. użytkownik nie zapoznał się z instrukcją obsługi).
- (b) Urządzenie dostarczono do punktu serwisowego firmy Samsung, gdzie ustalono, że nie ma żadnych usterek (tj. użytkownik nie zapoznał się z instrukcją obsługi).

Użytkownik zostanie poinformowany o wysokości opłaty administracyjnej przed wizytą serwisanta.



Ostrzeżenie: Bezpośredni nacisk przy nieprawidłowym obchodzeniu się może spowodować uszkodzenie ekranu. Zaleca się podnoszenie telewizora za krawędzie, w pokazany sposób.



02 Podłączanie telewizora do urządzenia One Connect

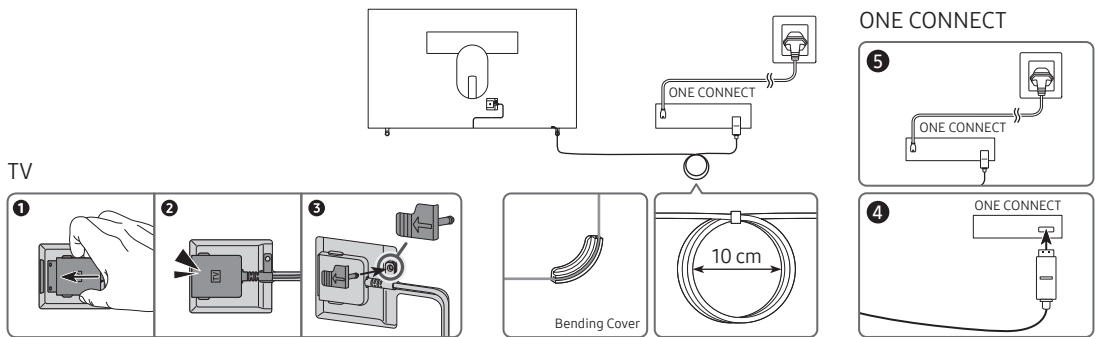

Aby podłączyć kabel One Invisible Connection do urządzenia One Connect i telewizora, należy wykonać następujące czynności:

1. Po zakończeniu konfiguracji telewizora i ustawieniu go w wybranym miejscu podłącz kabel One Invisible Connection do urządzenia One Connect i telewizora w sposób przedstawiony powyżej w krokach od 1 do 4.
OSTRZEŻENIE: Upewnij się, że oba złącza są całkowicie i dobrze podłączone. W przypadku nieprawidłowego podłączenia któregośkolwiek ze złączy istnieje niebezpieczeństwo porażenia prądem elektrycznym.
2. Podłącz przewód zasilający urządzenia One Connect do urządzenia One Connect, a następnie do ściennego gniazdka elektrycznego w sposób przedstawiony powyżej w kroku 5.
OSTRZEŻENIE: Postępuj dokładnie według wskazówek. Upewnij się, że przewód zasilający został podłączony do ściennego gniazdka elektrycznego w ostatnim kroku. Przed odłączeniem kabla One Invisible Connection od złącza z tyłu telewizora lub urządzenia One Connect przewód zasilający należy zawsze odłączyć od ściennego gniazdka elektrycznego.
 - Więcej informacji zawiera Quick Setup Guide.
3. Podłącz urządzenia peryferyjne (antnę, dekodery telewizji kablowej, odtwarzacz Blu-ray itp.) do urządzenia One Connect. Szczegóły zawiera Accessory Kit.



- Urządzenia One Connect nie należy używać w pozycji odwróconej do góry nogami lub w pozycji pionowej.
- Przy podłączaniu kabla One Invisible Connection i jego zginaniu należy skorzystać z osłony Bending Cover, aby zapobiec zgięciu się kabla One Invisible Connection pod kątem 90 stopni. Jest to konieczne, aby uniknąć uszkodzenia kabla.
- Przy podłączaniu kabla One Invisible Connection należy zwrócić uwagę na kształt i rozmiar jego złączy, tak aby zostały prawidłowo podłączone. W przeciwnym razie produkt może działać wadliwie.
- Przy podłączaniu kabla One Invisible Connection należy zachować ostrożność, aby nie doszło do skręcenia kabla One Invisible Connection. Jest to konieczne, aby uniknąć zakłóceń w działaniu telewizora lub uszkodzenia kabla.
- Przy prowadzeniu pozostałych kabli należy skorzystać z rysunku na poprzedniej stronie.
- Należy uważać, aby nie wykonywać w przypadku kabla żadnej z poniższych czynności. Kabel One Invisible Connection zawiera obwód zasilania. Istnieje możliwość uszkodzenia kabla i spowodowania porażenia prądem elektrycznym.
- Z urządzeniem One Connect należy obchodzić się ostrożnie. Jest ciężkie.



Wyginanie



Skręcanie



Pociągnięcie



Nacisk



Porażenie prądem

PRODUKT LASEROWY KLASY 1 (One Invisible Connection)

- Przewaga — niewidoczne promieniowanie laserowe w przypadku otwarcia. Nie patrzeć w wiązkę.
 - Nie wyginać nadmiernie kabla One Invisible Connection. Nie przecinać kabla.
 - Nie umieszczać na kablu ciężkich przedmiotów.
 - Nie demontować żadnego ze złączy kabla.
- Przewaga — użycie elementów sterujących, przeprowadzenie regulacji lub wykonywanie procedur innych niż tu opisane może powodować narażenie na niebezpieczne promieniowanie.

03 Instalacja telewizora

Mocowanie telewizora na ścianie



Mocując ten telewizor na ścianie, należy postępować dokładnie według instrukcji podanych przez producenta. W przypadku nieprawidłowego montażu telewizor może się zsunąć lub upaść, powodując poważne obrażenia ciała u dzieci lub dorosłych oraz może zostać poważnie uszkodzony.

W przypadku modeli wyposażonych w adaptery uchwyty ściennego należy je zamocować w sposób pokazany na poniższej ilustracji przed zamontowaniem zestawu uchwyty ściennego.

- Zapoznaj się z instrukcją montażu dołączoną do zestawu uchwyty ściennego firmy Samsung.

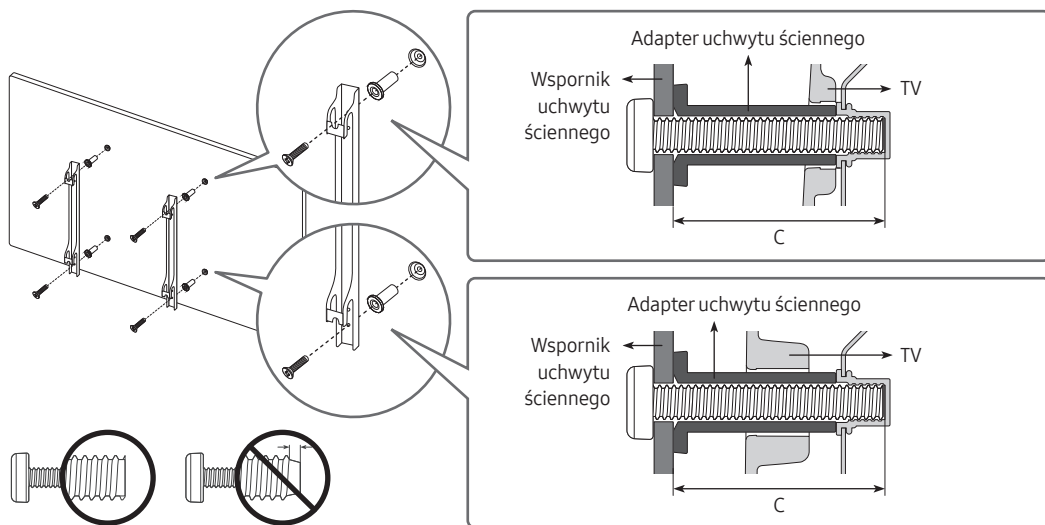

- Firma Samsung Electronics nie ponosi odpowiedzialności za uszkodzenia produktu lub obrażenia ciała powstałe w wyniku samodzielnego montażu uchwyty ściennego.
- Uchwyty ścienny można zamocować na litej ścianie prostopadłej do podłogi. Przed zamocowaniem uchwyty ściennego na powierzchniach innych niż okładzina tynkowa należy skontaktować się z najbliższym punktem sprzedaży w celu uzyskania dodatkowych informacji. Montaż telewizora na suficie lub pochyłej ścianie może doprowadzić do jęgo upadku i skutkować poważnymi obrażeniami ciała.
- Standardowe wymiary zestawów uchwyty ściennego są podane w tabeli na następnej stronie.
- W przypadku montażu uchwyty ściennego innej firmy należy zwrócić uwagę na podane w kolumnie C w tabeli na następnej stronie długości wkrętów, których można użyć do zamocowania telewizora do uchwyty ściennego.
- Wskazane jest dokręcenie wszystkich czterech śrub VESA podczas montażu zestawu uchwyty ściennego.
- Jeśli ma zostać zamontowany zestaw uchwyty ściennego mocowany do ściany tylko dwiema górnymi śrubami, należy użyć zestawu uchwyty ściennego Samsung dopuszczającego tego typu montaż. (W niektórych regionach geograficznych zestawu uchwyty ściennego tego typu może nie być w sprzedaży).

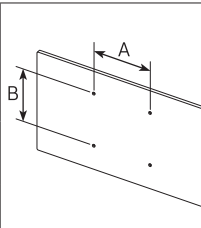
Rozmiar telewizora w calach	Parametry otworów na wkręty VESA (A * B) w milimetrach	C (mm)	Standardowy wkręt	Liczba	
43-49	200 x 200	43-45	M8	4	
55-65	400 x 400				



Nie należy instalować zestawu uchwytu ściennego, kiedy telewizor jest włączony. Może to skutkować obrażeniami ciała w wyniku porażenia prądem.

- Nie używaj wkrętów, które są dłuższe od standardowych lub nie spełniają standardów VESA dla wkrętów. Zbyt długie wkręty mogą uszkodzić wnętrze telewizora.
- W przypadku uchwytów ściennych, które nie spełniają standardowych wymagań VESA dla wkrętów, długość wkrętów może się różnić.
- Nie należy dokręcać wkrętów zbyt mocno. Może to spowodować uszkodzenie produktu lub doprowadzić do jego upadku i spowodowania obrażeń ciała. Firma Samsung nie ponosi odpowiedzialności za tego typu wypadki.
- Firma Samsung nie ponosi odpowiedzialności za uszkodzenia produktu lub obrażenia ciała powstałe w wyniku korzystania z uchwytu ściennego niespełniającego standardów VESA lub nieokreślonego w specyfikacjach, a także w wyniku niezastosowania się użytkownika do instrukcji montażu produktu.
- Nie wolno montować telewizora przy nachyleniu większym niż 15°.
- Montaż telewizora na ścianie powinny zawsze przeprowadzać dwie osoby.

Zapewnienie prawidłowej wentylacji telewizora

Podczas instalowania telewizora i urządzenia One Connect należy zachować odstęp co najmniej 10 cm między urządzeniem One Connect a innymi powierzchniami (takimi jak ściany, boki szafek itp.) w celu zapewnienia prawidłowej wentylacji. Brak prawidłowej wentylacji może spowodować pożar lub problemy z działaniem produktu na skutek wzrostu temperatury w jego wnętrzu.

- Przy instalacji telewizora z użyciem podstawy lub wspornika naściennego zdecydowanie zaleca się używanie wyłącznie elementów dostarczonych przez firmę Samsung Electronics. Użycie elementów innego producenta może spowodować problemy z produktem lub obrażenia na skutek jego upadku.

Środki ostrożności: Mocowanie telewizora do ściany zapobiegające jego upadkowi



Przeostroża: W wyniku szarpania, pchania lub ciągnięcia telewizor może spaść. W szczególności należy dopilnować, aby dzieci nie uwieszały się na telewizorze ani nie powodowały jego destabilizacji. Mogłoby to spowodować upadek telewizora i w rezultacie poważne obrażenia lub nawet śmierć. Należy zawsze zachowywać środki ostrożności omówione w dołączonej do telewizora ulotce dotyczącej bezpieczeństwa. Aby dodatkowo ustabilizować i zabezpieczyć telewizor, można kupić urządzenie zapobiegające upadkowi i zamontować je, postępując zgodnie z poniższymi wskazówkami.



OSTRZEŻENIE: Nigdy nie należy umieszczać telewizora w niestabilnym miejscu. Telewizor może spaść i spowodować poważne obrażenia, a nawet śmierć. W wielu obrażeniach, szczególnie u dzieci, można zapobiec, zachowując poniższe środki ostrożności:

- Używanie szafek lub podstaw montażowych zalecanych przez producenta telewizora.
- Używanie wyłącznie takich mebli, które mogą bezpiecznie utrzymać ciężar telewizora.
- Ustawianie telewizora w sposób zapobiegający jego wystawianiu poza krawędź mebla, na którym stoi.
- Nieustawianie telewizora na wysokich meblach (np. kredens, biblioteczka) bez przytwierdzenia zarówno mebla, jak i telewizora do odpowiedniego wspornika.
- Nieumieszczanie telewizora na obrusie lub innych materiałach położonych na meblu pod telewizor.
- Poinstruowanie dzieci o niebezpieczeństwie związanym ze wspinaniem się na mebel w celu sięgnięcia do telewizora bądź jego przycisków.

W przypadku zachowywania i przenoszenia telewizora zastępowanego tym nowym telewizorem należy zastosować te same środki ostrożności do starego telewizora.

- Podczas przenoszenia lub podnoszenia telewizora w celu zmiany miejsca ustawienia lub czyszczenia należy zwrócić uwagę, aby nie odłączyć jego podstawy.

Zabezpieczenie telewizora przed upadkiem

1. Mocno przykręć zestaw wsporników do ściany przy użyciu odpowiednich wkrętów. Upewnij się, że wkręty są dobrze zamontowane w ścianie.
 - W zależności od rodzaju ściany konieczne może być użycie dodatkowych elementów, takich jak kołki rozporowe.
2. Mocno przykręć zestaw wsporników do telewizora przy użyciu wkrętów odpowiedniej wielkości.
 - Wymiary wkrętów podano w kolumnie dotyczącej standardowych wkrętów w tabeli w części „Mocowanie telewizora na ścianie”.
3. Połącz wsporniki przymocowane do telewizora i wsporniki przymocowane do ściany za pomocą wytrzymałej linki, a następnie dokładnie zwiąż linkę.
 - Telewizor należy zamontować blisko ściany, aby nie upadł do tyłu.
 - Przymocuj linkę, aby wsporniki przymocowane do ściany znajdowały się na takiej samej wysokości jak wsporniki przymocowane do telewizora lub niżej.

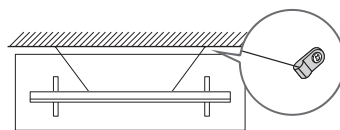
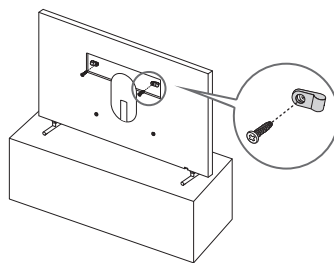

- Kolor i kształt produktu mogą się różnić w zależności od modelu.

Korzystanie z zaślepek

Jeśli nie używasz uchwyty ściennego VESA, możesz zakryć otwory na wkręty mocujące za pomocą zaślepek. Zapoznaj się z poniższym rysunkiem.

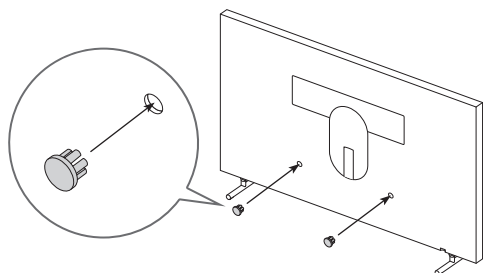
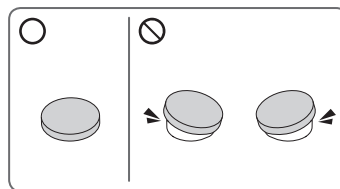

<43-49 cali>

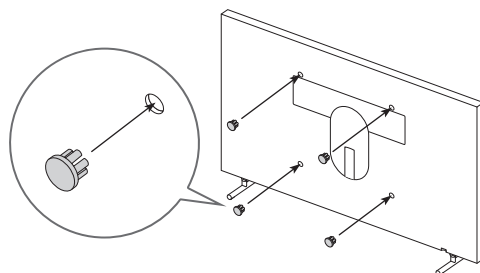

<55-65 cali>

Środki ostrożności podczas instalacji telewizora na podstawie



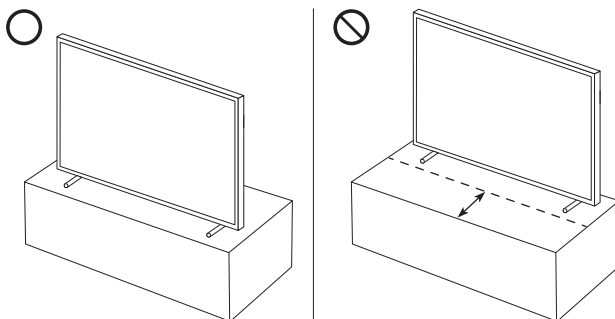

Podczas instalacji telewizora na podstawie unikaj umieszczania podstawy z tyłu powierzchni stołu. Niezastosowanie się do tego zalecenia może spowodować, że czujnik ruchu w dolnej części telewizora nie będzie działał prawidłowo.



04 Korzystanie z trybu Sztuka

> Sztuka

Za pomocą funkcji trybu **Sztuka** można wyświetlać treści obrazowe, np. grafikę czy zdjęcia, gdy aktualnie nie ogląda się telewizji w trybie pełnoekranowym.

- Naciśnij przycisk  na pilocie telewizora, aby włączyć tryb telewizora lub tryb **Sztuka**.
- Naciśnij przycisk  w trybie **Sztuka**, aby włączyć tryb TV.
- Aby całkowicie wyłączyć telewizor, naciśnij i przytrzymaj przycisk  na pilocie lub przycisk Kontroler telewizora w dolnej części telewizora.
 - W przypadku korzystania z pilota innego niż Pilot Samsung Smart telewizor może nie wyłączyć się całkowicie.
- W trybie **Sztuka** jasność i ton kolorów telewizora są automatycznie dostosowywane w zależności od oświetlenia otoczenia, a także telewizor może włączać się i wyłączać automatycznie.
 - Domyślnym ustawieniem telewizora jest opcja automatycznego wyłączenia ekranu, gdy w trybie **Sztuka** światło otoczenia zostaje przygaszone.
- Z ustawień trybu **Sztuka** ( >  Sztuka > Ustawienia) w telewizorze lub aplikacji SmartThings na urządzeniu mobilnym można korzystać do konfigurowania ustawień czujnika ruchu, tak aby telewizor wykrywał wizualne zmiany, w tym wynikające z ruchu, w celu automatycznego włączania się i wyłączenia.
- W trybie **Sztuka** do telewizora można podłączyć urządzenie mobilne za pośrednictwem zainstalowanej na nim aplikacji SmartThings w celu wyświetlenia zdjęć na urządzeniu mobilnym.
 - Ta funkcja może nie być obsługiwana w zależności od modelu telewizora lub urządzenia mobilnego.
 - Obsługiwane funkcje mogą się różnić w zależności od wersji aplikacji SmartThings.

Wyświetlanie obrazów



- Obraz na danym telewizorze może wyglądać inaczej niż na powyższej ilustracji w zależności od modelu i regionu geograficznego.

Aby wyświetlić obraz w trybie **Sztuka**, wybierz jedno z niżej opisanych menu. Aby włączyć menu podrzędne, w którym można wybierać obrazy, naciśnij przycisk **Wybierz**, jeden z czterech przycisków kierunkowych lub przycisk **↶** w trybie **Sztuka**. Następnie przy użyciu przycisków kierunkowych na pilocie przejdź dożądanego obrazu i naciśnij przycisk **Wybierz**. U góry wybranego obrazu pojawia się opcja **✓ Ustaw** i obraz ten można wyświetlić w trybie **Sztuka**.

- **Ostatnie**
Można manipulować ostatnim wybranym obrazem.
- **Sklep z dziełami sztuki**
Aby zakupić różne obrazy, można przejść do serwisu **Sklep z dziełami sztuki**.
 - Zależnie od stanu połączenia sieciowego zawartość serwisu **Sklep z dziełami sztuki** może nie zostać wyświetlona.
- **Kolekcja Samsung**
Obrazy można wybierać z różnych tematów.
- **Moja kolekcja**
Można wyświetlić listę grafik i zdjęć, które zostały zdefiniowane jako **♥ Ulubione** w folderze **Ulubione**. Obrazy można wybierać również spośród zapisanych na urządzeniu pamięci zewnętrznej lub urządzeniu mobilnym i zapisać je w folderze **Moje zdjęcia**.
 - Aby możliwe było pobieranie obrazów z urządzenia mobilnego, wymagane jest zainstalowanie w urządzeniu mobilnym aplikacji SmartThings.

Wyświetlanie obrazów wg czasu

1. Przy użyciu przycisków kierunkowych na pilocie przejdź do opcji **Kolekcja Samsung** lub **Moja kolekcja**.
2. Do poruszania się pomiędzy menu podrzędnymi służą przyciski kierunkowe.
3. Przy użyciu przycisków kierunkowych na pilocie przejdź do opcji **Opcje** w górnej części ekranu.
4. Po wyświetleniu pozycji **Rozpocznij rotację** naciśnij przycisk **Wybierz**.
5. Za pomocą przycisków kierunkowych na pilocie wybierz czas, po którym wyświetlany obraz zostanie zastąpiony innym, a następnie naciśnij przycisk **Wybierz**.

Importowanie obrazów z urządzenia pamięci zewnętrznej

1. Podłącz do telewizora urządzenie pamięci zewnętrznej zawierające obrazy.
2. Przy użyciu przycisków kierunkowych na pilocie przejdź do menu **Moja kolekcja**, a następnie przejdź do podłączonego urządzenia pamięci zewnętrznej.
3. Przy użyciu przycisków kierunkowych na pilocie przejdź do **Opcje** w górnej części ekranu, a następnie wybierz przycisk **Zapisz**.
4. Przy użyciu przycisków kierunkowych na pilocie przejdź do obrazu, a następnie naciśnij przycisk **Wybierz**.
 - Istnieje możliwość wyboru wielu obrazów.
5. Przy użyciu przycisków kierunkowych na pilocie przejdź do opcji **Zapisz w Moich zdjęciach** w górnej części ekranu, a następnie naciśnij przycisk **Wybierz**.
6. Wybrany obraz lub obrazy zostaną zapisane w katalogu **Moje zdjęcia**.
 - Rozdzielczości zalecane: 3840 x 2160 (16:9)

Zakup obrazów w serwisie Sklep z dziełami sztuki

1. Przy użyciu przycisków kierunkowych na pilocie przejdź do opcji **Sklep z dziełami sztuki**.
2. Przy użyciu przycisków kierunkowych na pilocie przejdź do tematu, a następnie naciśnij przycisk **Wybierz**. Na ekranie zostaną wyświetlone obrazy odpowiadające wybranemu tematowi.
3. Przy użyciu przycisków kierunkowych na pilocie przejdź do obrazu i naciśnij przycisk **Wybierz**.
4. Przy użyciu przycisków kierunkowych na pilocie przejdź do opcji **Kup** w górnej części ekranu, a następnie naciśnij przycisk **Wybierz**, aby kupić wybrany obraz.
5. Przy użyciu przycisków kierunkowych na pilocie wybierz metodę płatności, a następnie naciśnij przycisk **Wybierz**.
6. Aby zrealizować płatność, postępuj zgodnie z instrukcjami na ekranie.

Subskrybowanie biuletynu Członkostwo w sklepie Sztuka

Po włączeniu subskrypcji biuletynu **Członkostwo w sklepie Sztuka** można bez ograniczeń korzystać z serwisu **Sklep z dziełami sztuki** i pobierać różne materiały artystyczne, zastępując je coraz nowszymi wg własnych upodobań.

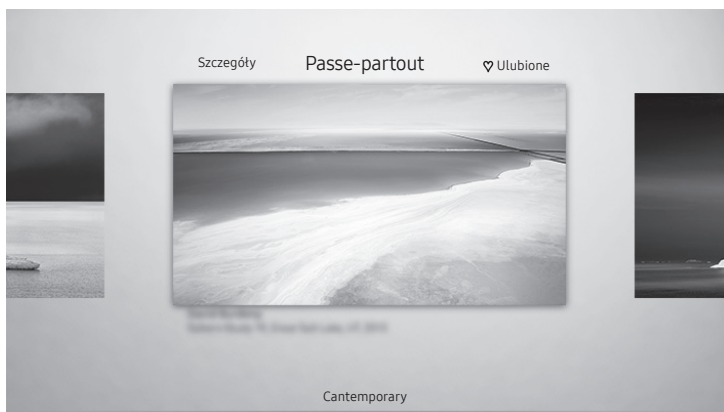

1. Przy użyciu przycisków kierunkowych na pilocie przejdź do opcji **Sklep z dziełami sztuki**.
2. Przy użyciu przycisków kierunkowych na pilocie przejdź do opcji **Członkostwo**.
3. Aby przejść do informacji na temat członkostwa, postępuj zgodnie z instrukcjami na ekranie.

Ustawianie stylu wybranego obrazu



- Obraz na danym telewizorze może wyglądać inaczej niż na powyższej ilustracji w zależności od modelu i regionu geograficznego.

Przy użyciu przycisków kierunkowych na pilocie przejdź do opcji **Opcje** w górnej części ekranu. Można korzystać z następujących pozycji menu:

- **Szczegóły**
Pozwala znaleźć dodatkowe informacje dotyczące obrazu.
- **Passe-partout**
Pozwala zastosować różne style i kolory obramowania do obrazu w zależności od preferencji.
- **Ulubione**
Preferowany obraz można ustawić (lub nie) jako ulubioną pozycję, naciskając przycisk Wybierz na pilocie. Listę pozycji ustawionych jako ulubione można wyświetlić w folderze **Moja kolekcja > Ulubione**.
 -  **Ulubione**: nieustawione jako ulubione.
 -  **Ulubione**: ustawione jako ulubione.

Zastosowanie stylu i koloru obramowania do obrazu

1. Przy użyciu przycisków kierunkowych na pilocie przejdź do obrazu, dla którego chcesz zmienić styl i kolor obramowania, przejdź do opcji **Passe-partout** w górnej części ekranu, a następnie naciśnij przycisk Wybierz.
2. Przy użyciu przycisków kierunkowych na pilocie wybierz odpowiedni styl i kolor obramowania.
3. Zmień styl i kolor obramowania, a następnie naciśnij przycisk Wybierz, aby ustawić fokus na obrazie.
 - Jeśli chcesz zmienić tylko styl lub kolor obramowania, dokonaj zmiany, a następnie naciśnij przycisk Wybierz, aby zapisać zmiany.
4. Aby zapisać wybrany styl i kolor obramowania, ponownie naciśnij przycisk Wybierz.
 - W przypadku naciśnięcia przycisku  w celu wyłączenia funkcji zmieniony styl i kolor obramowania nie zostaną zapisane.

Ustawianie trybu Sztuka

W trybie **Sztuka** do przechodzenia do pozycji w dolnej części menu **Ustawienia** służą przyciski kierunkowe. Można dostosować następujące funkcje:

- **Kolor i jasność**
Przy użyciu przycisków kierunkowych na pilocie przejdź do pozycji **Modyfikuj** w górnej części menu, a następnie naciśnij przycisk **Wybierz**. Na następnym ekranie dostosuj kolor i jasność obrazu. Po wybraniu żądanych ustawień naciśnij przycisk **Wybierz** na pilocie.
 - Aby bezpośrednio wybrać ustawienie **Kolor i jasność** w trybie **Sztuka**, naciśnij przycisk  na pilocie.
- **Wyłączenie po**
W przypadku niewykrycia ruchu w pobliżu telewizora w ustawionym czasie telewizor wyłącza się automatycznie. Przy użyciu przycisków kierunkowych na pilocie przejdź do pozycji w górnej części. Po wybraniu żądanego czasu naciśnij przycisk **Wybierz** na pilocie.
- **Czujnik ruchu**
Czułość funkcji czujnika ruchu można dostosować. Przy użyciu przycisków kierunkowych na pilocie przejdź do pozycji w górnej części. Po wybraniu żądanej czułości naciśnij przycisk **Wybierz** na pilocie.
- **Night Mode**
Po włączeniu tej funkcji telewizor wyłącza się automatycznie, jeśli w pobliżu telewizora nie zostanie wykryte światło. Przy użyciu przycisków kierunkowych na pilocie przejdź do pozycji w górnej części, a następnie włącz lub wyłącz tę funkcję.

Usuwanie obrazów z folderu Moja kolekcja

Zapisane obrazy można usunąć z folderu **Moja kolekcja**.

1. Przy użyciu przycisków kierunkowych na pilocie przejdź do opcji **Moja kolekcja**.
2. Przy użyciu przycisków kierunkowych na pilocie przejdź do opcji **Ulubione** lub **Moje zdjęcia**.
3. Przy użyciu przycisków kierunkowych na pilocie przejdź do opcji **Opcje** w górnej części ekranu.
4. Przesuń fokus do opcji **Usuń**, a następnie naciśnij przycisk **Wybierz** na pilocie.
5. Przy użyciu przycisków kierunkowych na pilocie przejdź do obrazu, a następnie naciśnij przycisk **Wybierz**.
 - Istnieje możliwość wyboru wielu obrazów.
6. Przy użyciu przycisków kierunkowych na pilocie przejdź do opcji **Usuń wybrane** w górnej części ekranu, a następnie naciśnij przycisk **Wybierz**.

Korzystanie z trybu Sztuka wraz z aplikacją SmartThings

Po zainstalowaniu aplikacji SmartThings na urządzeniu mobilnym można korzystać z następujących funkcji:

Aplikację SmartThings można pobrać z Google Play Store, Samsung Apps lub App Store.

- Funkcje lub terminologia mogą się różnić zależnie od wersji aplikacji SmartThings.
- W przypadku tabletów funkcje trybu **Sztuka** mogą nie być obsługiwane przez aplikację SmartThings.
 - Wybieranie obrazów
 - Subskrybowanie biuletynu **Członkostwo w sklepie Sztuka**
 - Tworzenie obrazu typu Collage: możliwość łączenia kilku obrazów w jeden obraz.
 - Stosowanie stylów i kolorów obramowania do obrazu
 - Ustawianie tonu kolorów i jasności w trybie **Sztuka**
 - Ustawianie funkcji Sleep After: w przypadku niewykrycia ruchu w określonym czasie ustawionym w trybie **Sztuka** telewizor wyłącza się automatycznie.
 - Ustawianie funkcji Night Mode: Ustaw telewizor The Frame tak, aby wyłączał się automatycznie, jeśli nie zostanie wykryte światło w pomieszczeniu.
 - Ustawianie funkcji Czujnik ruchu: możliwość ustawienia czułości czujnika, tak aby telewizor włączał się automatycznie po wykryciu ruchu w trybie **Sztuka**.

05 Pilot Samsung Smart

Informacje dotyczące przycisków na pilocie Pilot Samsung Smart

- Obrazy, przyciski i funkcje pilota Pilot Samsung Smart mogą różnić się w zależności od modelu.
- Funkcja Konfiguracja uniwersalnego pilota działa prawidłowo wyłącznie wtedy, gdy używany jest Pilot Samsung Smart dołączony do telewizora.

(Zasilanie)

Naciśnięcie podczas oglądania telewizji powoduje włączenie trybu **Sztuka**.

Naciśnięcie w trybie **Sztuka** powoduje włączenie trybu oglądania telewizji.

- Naciśnij i przytrzymaj, aby całkowicie wyłączyć telewizor.

123 (Przycisk Liczby)

Po jego naciśnięciu w dolnej części ekranu pojawia się pasek z cyframi. Wybierz cyfry, a następnie wybierz **Gotowe**, aby wprowadzić wartość numeryczną. Służy do zmiany kanału, wprowadzania kodu PIN, kodu pocztowego itd.

- Naciśnięcie przez 1 sekundę lub dłużej powoduje wyświetlenie menu TTX.

Wybierz

Wybór lub uruchomienie elementu znajdującego się w obszarze fokusu. Naciśnięcie podczas oglądania emitowanego programu powoduje wyświetlenie szczegółowych informacji o tym programie.

(Wróć)

Powrót do poprzedniego menu. Naciśnięcie przez 1 sekundę lub dłużej powoduje zakończenie uruchomionej funkcji. Naciśnięcie podczas oglądania programu powoduje powrót do poprzedniego kanału.

(Odtwórz / pauza)

Naciśnięcie powoduje wyświetlenie elementów sterujących odtwarzaniem. Za pomocą tych elementów sterujących można kontrolować odtwarzanie treści multimedialnych.

(Smart Hub)

Powrót do ekranu Pierwszy ekran.

- Naciśnij w trybie **Sztuka**, aby włączyć tryb TV.

(Bixby)

Uruchamianie funkcji Bixby. Aby uruchomić funkcję Bixby, naciśnij i przytrzymaj przycisk, wypowiedz polecenie, a następnie zwolnij przycisk. Po naciśnięciu przycisku w dolnej części ekranu pojawi się menu **Explore Now**.

- Obsługiwane języki i funkcje asystenta Bixby mogą różnić się w zależności od regionu geograficznego.

(Przycisk Kolory)

Te kolorowe przyciski zapewniają dostęp do dodatkowych opcji używanej funkcji.

- Aby bezpośrednio wybrać ustawienie **Kolor** i **jasność** w trybie **Sztuka**, naciśnij przycisk.

Panel kierunkowy (góra/dół/lewo/prawo)

Przesuwanie fokusu i zmiana wartości wyświetlanych w menu telewizora.

VOL (Głośność)

Przesunięcie przycisku w górę lub w dół pozwala regulować głośność. Naciśnięcie przycisku powoduje wyciszenie dźwięku. Przytrzymanie przez 1 sekundę lub dłużej powoduje wyświetlenie menu **Skróty dostępności**.

CH (Kanał)

Przesunięcie przycisku w górę lub w dół pozwala zmienić kanał. Naciśnięcie przycisku powoduje wyświetlenie ekranu **Przewodnik**.

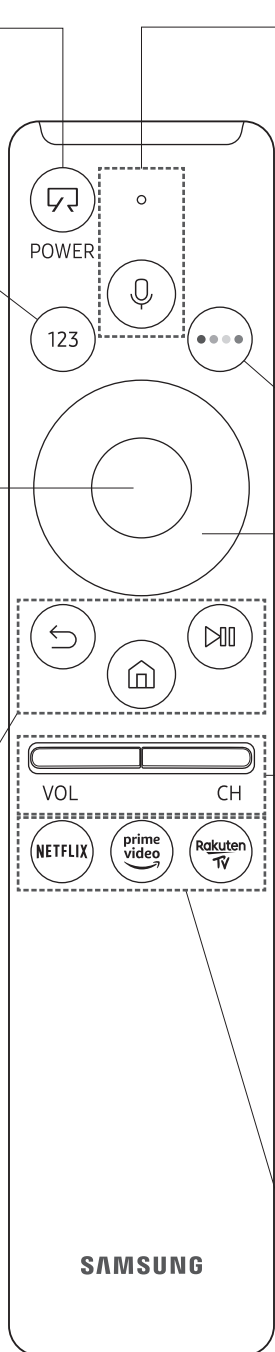

- Przytrzymanie przez 1 sekundę lub dłużej powoduje wyświetlenie ekranu **Lista kanałów**.

Naciśnij każdy przycisk, aby uruchomić jego funkcję.

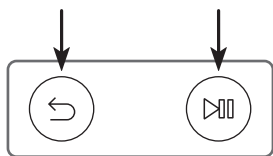

Parowanie telewizora z pilotem Pilot Samsung Smart



Po włączeniu telewizora po raz pierwszy pilot Pilot Samsung Smart przeprowadza automatyczne parowanie z telewizorem. Jeśli pilot Pilot Samsung Smart nie zostanie automatycznie sparowany z telewizorem, skieruj go w stronę czujnika pilota na telewizorze, a następnie naciśnij jednocześnie przyciski  oraz  i je przytrzymaj przez co najmniej 3 sekundy.

Wkładanie baterii do pilota Pilot Samsung Smart

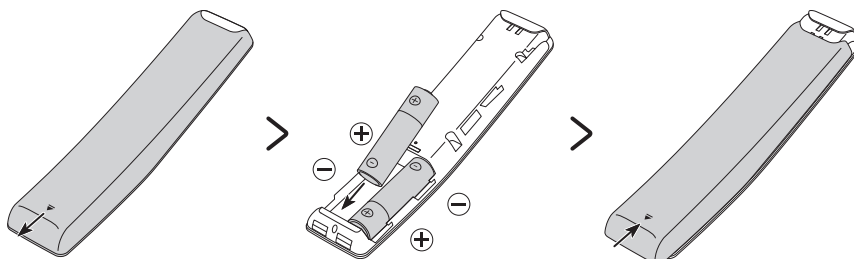



Aby włożyć baterie, należy przesunąć pokrywę w kierunku wskazywanym strzałką u dołu ilustracji w celu jej otwarcia, a następnie włożyć baterie w sposób pokazany na rysunku. Należy zwrócić uwagę na biegunowość. Pokrywę należy zamknąć w pokazany sposób.

- Zaleca się stosowanie baterii alkalicznych, gdyż działają one dłużej.

06 Uruchomienie konfiguracji wstępnej

Bezpośrednio po włączeniu telewizora po raz pierwszy uruchamiana jest konfiguracja wstępna. Konfiguracja wstępna pozwala jednocześnie skonfigurować podstawowe ustawienia telewizora takie jak tryb odbioru transmisji, wyszukiwanie kanałów i połączenie sieciowe.

- Przed uruchomieniem konfiguracji wstępnej należy upewnić się, że są podłączone urządzenia zewnętrzne.
- Aby można było skorzystać z funkcji Smart, telewizor musi być podłączony do Internetu.
- Aby można było przeprowadzić inicjalizację przy użyciu aplikacji SmartThings, urządzenie mobilne musi być podłączone za pośrednictwem sieci Wi-Fi.
- Jeśli w aplikacji SmartThings na urządzeniu mobilnym nie pojawi się automatycznie okno podręcznej konfiguracji, kontynuuj konfigurację ręcznie po dodaniu telewizora przy użyciu funkcji **Dodaj urządzenie** na ekranie aplikacji SmartThings.
- Aplikacja SmartThings jest dostępna dla urządzeń mobilnych z systemem Android 6.0 lub nowszym lub też z systemem iOS 10 lub nowszym.
- Podczas komunikacji telewizora z urządzeniem mobilnym może tymczasowo wystąpić szum.

Konfigurację wstępną można także uruchomić przy użyciu menu telewizora ( >  **Ustawienia** > **Ogólne** > **Resetuj**).

Postępuj zgodnie z instrukcjami wyświetlanymi na ekranie konfiguracji wstępnej, aby skonfigurować podstawowe ustawienia telewizora odpowiednie do środowiska oglądania.

Korzystanie z funkcji Kontroler telewizora

Telewizor można włączyć przy użyciu przycisku **Kontroler telewizora** w dolnej części telewizora, a następnie użyć **Menu sterowania**. Naciśnięcie przycisku **Kontroler telewizora** włączonego telewizora spowoduje wyświetlenie **Menu sterowania**. Dodatkowe informacje dotyczące korzystania z niego prezentuje poniższy rysunek.

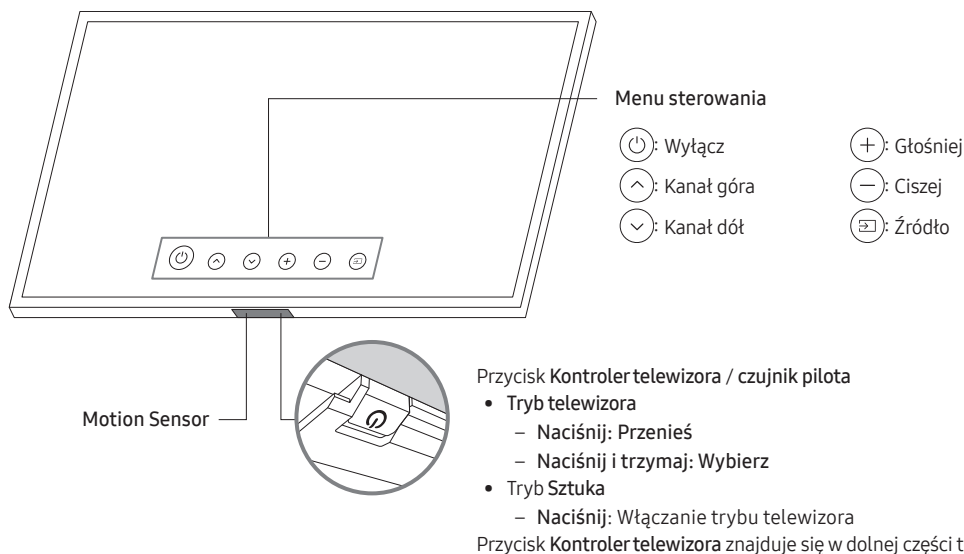

- Podczas naciskania przycisku **Kontroler telewizora** zachowaj ostrożność, aby nie nacisnąć znajdującego się w pobliżu czujnika ruchu.
- W trybie **Sztuka** wskaźnik zasilania w dolnej części telewizora pozostaje wyłączony.
- Po odłączeniu ramki Customizable Frame (sprzedawana oddzielnie) od telewizora czujnik pilota należy przesunąć do góry, aby powrócić na swoje pierwotne miejsce.
 - Nie należy wykonywać tej czynności zbyt mocno. Istnieje ryzyko uszkodzenia.

07 Podłączanie do sieci

Podłączenie telewizora do sieci pozwala na dostęp do usług internetowych, takich jak Smart Hub, jak również na aktualizowanie oprogramowania.

Połączenie sieciowe — bezprzewodowe

Telewizor można połączyć z Internetem, używając standardowego punktu dostępu lub modemu.



Polski

Połączenie sieciowe — przewodowe

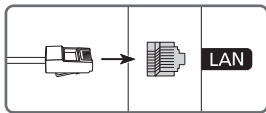

Telewizor można połączyć z siecią, używając kabla LAN.

- Telewizor nie może połączyć się z Internetem, gdy szybkość sieci wynosi poniżej 10 Mb/s.
 - Użyć kabla kategorii 7 (typu STP*).
- * Shielded Twisted Pair

08 Rozwiązywanie problemów i konserwacja

Rozwiązywanie problemów

Jeśli telewizor wydaje się działać nieprawidłowo, najpierw zapoznaj się z poniższą listą potencjalnych problemów i rozwiązań. Ewentualnie zapoznaj się z rozdziałem Rozwiązywanie problemów w instrukcji e-Manual. Jeśli żadne z podanych rozwiązań nie dotyczy danego problemu, należy przejść na stronę „www.samsung.com” i kliknąć opcję Wsparcie lub skontaktować się z punktem serwisowym firmy Samsung (szczegóły na tylnej stronie okładki tej instrukcji).

- Panel ekranu TFT LED składa się z subpikseli, których wytworzenie wymaga zaawansowanej technologii. Mimo to na ekranie może występować kilka jasnych lub ciemnych pikseli. Nie mają one negatywnego wpływu na działanie urządzenia.
- Aby utrzymać telewizor w optymalnym stanie, aktualizuj jego oprogramowanie do najnowszej wersji. Użyj funkcji **Aktualizuj teraz** lub **Aktualizacja automatyczna** w menu telewizora (🏠 > ⚙️ Ustawienia > Pomoc techn. > Aktualizacja oprogramowania > Aktualizuj teraz lub Aktualizacja automatyczna).

Telewizor nie włącza się.

- Sprawdź, czy przewód zasilający jest prawidłowo podłączony zarówno do urządzenia One Connect, jak i gniazdka elektrycznego.
- Upewnij się, że gniazdo sieci elektrycznej jest sprawne, a wskaźnik zasilania na dole telewizora świeci w sposób ciągły na czerwono.
- Naciśnij przycisk **Kontroler telewizora** w dolnej części telewizora, aby sprawdzić, czy problem nie dotyczy pilota. Jeśli telewizor włącza się, przejdź do punktu „Pilot nie działa”.

Brak lub zniekształcenie obrazu/dźwięku z urządzenia zewnętrznego, wyświetlany komunikat „Staby sygnał lub brak sygnału” na ekranie telewizora lub nie można znaleźć kanału.

- Upewnij się, że urządzenie jest prawidłowo podłączone oraz że wszystkie kable są całkowicie wsunięte.
- Odłącz i podłącz ponownie wszystkie kable podłączone do telewizora i urządzeń zewnętrznych. Jeśli to możliwe, przeprowadź próbę z nowymi kablami.
- Sprawdź, czy wybrano odpowiednie źródło sygnału wejściowego (🏠 > 📺 Źródło).
- Przeprowadź autodiagnostykę telewizora, aby stwierdzić, czy przyczyną problemu jest telewizor czy urządzenie (🏠 > ⚙️ Ustawienia > Pomoc techn. > Diagnostyka > Rozpocznij test obrazu lub Rozpocznij test dźwięku).
- Jeśli wyniki testu są prawidłowe, uruchom ponownie podłączone urządzenia przez odłączenie i ponowne podłączenie ich przewodów zasilania. Jeśli problem występuje nadal, zapoznaj się ze schematem połączeń w instrukcji użytkownika podłączonego urządzenia.
- Jeśli nie korzystasz z dekodera telewizji kablowej lub satelitarnej, a telewizor odbiera sygnały z anteny lub gniazda kablowego, uruchom funkcję **Automatyczne strojenie**, aby wyszukać kanały (🏠 > ⚙️ Ustawienia > Nadawanie > (Ustawienia automatycznego strojenia) > Automatyczne strojenie).
 - Ekran **Ustawienia automatycznego strojenia** może nie być wyświetlany w zależności od modelu lub regionu geograficznego.
 - Jeśli korzystasz z dekodera telewizji kablowej lub satelitarnej, zapoznaj się z jego instrukcją obsługi.

Nie działa moduł CI+.

- Ten telewizor Samsung jest zgodny ze standardem CI+ 1.4.
- Gdy moduł wspólnego interfejsu CI+ nie jest kompatybilny z tym urządzeniem, należy odłączyć moduł i skontaktować się z operatorem dostarczającym moduł CI+ w celu uzyskania pomocy.

Pilot nie działa.

- Sprawdź, czy podczas naciskania przycisku zasilania na pilocie miga wskaźnik zasilania na dole telewizora. Jeśli nie, wymień baterie w pilocie.
- Upewnij się, że baterie włożone są zgodnie z oznaczeniami biegunów (+/-).
- Skieruj pilota bezpośrednio na telewizor z odległości 1,5-1,8 m.
- Jeśli telewizor został dostarczony z pilotem Pilot Samsung Smart (Bluetooth), sparuj pilot z telewizorem.

Pilot dekodera telewizji kablowej lub satelitarnej nie włącza/wyłącza telewizora ani nie reguluje jego głośności.

- Zaprogramuj pilota dekodera telewizji kablowej lub satelitarnej do obsługi telewizora. Kod telewizora SAMSUNG można znaleźć w instrukcji obsługi dekodera telewizji kablowej lub satelitarnej.

Ustawienia telewizora są kasowane po upływie 5 minut.

- Dla telewizora uruchomiono Tryb sklepowy. Zmień Tryb użytkownika w menu Ogólne na Tryb domowy (🏠) > ⚙️ Ustawienia > Ogólne > Menedżer systemu > Tryb użytkownika > Tryb domowy).

Przerywana łączność Wi-Fi

- Upewnij się, że telewizor jest podłączony do sieci (🏠) > ⚙️ Ustawienia > Ogólne > Sieć > Stan sieci).
- Upewnij się, że hasło Wi-Fi zostało wprowadzone prawidłowo.
- Sprawdź odległość pomiędzy telewizorem a modemem lub punktem dostępu. Odległość nie powinna przekraczać 15,2 m.
- Ogranicz zakłócenia przez rezygnację z użytkowania urządzeń bezprzewodowych lub ich wyłączenie. Sprawdź również, czy nie ma przeszkód między telewizorem a modemem lub punktem dostępu. (urządzenia elektryczne, telefony bezprzewodowe, ściany murowane/kominki itp. mogą ograniczać siłę sygnału Wi-Fi).

Struktura jednopiętrowa

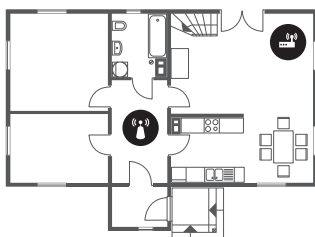

Struktura wielopiętrowa







Bezprzewodowy punkt dostępu





Regenerator sygnału sieci bezprzewodowej

- Skontaktuj się z dostawcą usług internetowych i poproś o zresetowanie obwodu sieci w celu ponownego zarejestrowania adresów MAC nowego modemu lub punktu dostępu oraz telewizora.







Problemy z aplikacjami wideo (Youtube itp.)

- Zmień adres DNS na 8.8.8.8. Wybierz  >  Ustawienia > Ogólne > Sieć > Stan sieci > Ustaw. IP > Ustaw. DNS > Wprowadź ręcznie > Serwer DNS > wprowadź 8.8.8.8 > OK.
- Zresetuj przez wybranie  >  Ustawienia > Pomoc techn. > Diagnostyka > Resetuj Smart Hub.

Telewizor pozostaje włączony lub nie włącza się automatycznie.

- Jeśli otoczenie jest zbyt jasne lub ciemne, czujnik ruchu może nie działać prawidłowo. Na działanie czujnika ruchu może mieć wpływ środowisko instalacji (wysokość, przechylenie, przeszkody). Jeśli noszona odzież lub karnacja skóry jest podobna do kolorów otoczenia, czujnik ruchu może nie działać prawidłowo.
- Telewizor reaguje na wszystkie wizualne zmiany w otoczeniu (światła, wyświetlacze, zwierzęta domowe, zmiany za oknem itp.). Poziom reakcji można regulować przez zmianę czułości czujnika ruchu.
() >  Sztuka > Ustawienia > Czujnik ruchu)

Środki ostrożności podczas korzystania z trybu Sztuka

- Czujnik ruchu znajduje się w dolnej części telewizora. Nie blokuj czujnika znajdującego się z przodu telewizora. Może to wpłynąć na działanie czujnika ruchu oraz jasność i ton kolorów na ekranie.
- W trybie Sztuka wykorzystywane są algorytmy mające na celu minimalizację efektu utrwalenia (wypalenia) obrazu, spowodowanego długotrwałym wyświetlaniem nieruchomych obrazów na ekranie.
- Działanie czujnika może się różnić w zależności od instalacji telewizora i środowiska pracy.
 - Kolor powierzchni, na której umieszczono telewizor, może mieć wpływ na jasność i ton kolorów na ekranie.
 - W środowisku, w którym stosowane są niestandardowe źródła światła (halogenowe, jarzeniowe), w zależności od ich rozmieszczenia, typów i liczby czujnik może nie rozpoznawać prawidłowo ruchu.
 - Jeśli otoczenie telewizora jest zbyt jasne lub ciemne, jasność obrazu może być ograniczona lub czujnik może nie działać prawidłowo.
 - Jeśli telewizor jest zainstalowany zbyt wysoko lub zbyt nisko, czujnik może nie działać prawidłowo.
 - Czujnik ruchu może wykrywać ruch pochodzący z migających lamp LED, ruch zwierząt domowych, ruch samochodów przejeżdżających za oknem itp.
- W zależności od ustawień funkcji **Automatyczne wyłączenie zasilania** ( >  Ustawienia > Ogólne > Rozwiązanie Eco > Automatyczne wyłączenie zasilania) telewizor może wyłączyć się, jeśli w trybie Sztuka występuje brak aktywności ze strony użytkownika, np. naciskania przycisków pilota.
- Funkcja () >  Ustawienia > Ogólne > Menedżer systemu > Czas > Auto. wyłączenie i Wyłącznik czasowy nie działa w trybie Sztuka.
- Funkcja () >  Ustawienia > Ogólne > Menedżer systemu > Czas automatycznej ochrony nie działa w trybie Sztuka.

Co to jest zdalna pomoc techniczna?

Usługa zdalnej pomocy technicznej firmy Samsung obejmuje indywidualną pomoc techniczną serwisanta firmy Samsung, który może zdalnie wykonać następujące czynności:

- Diagnostyka telewizora
- Regulacja ustawień telewizora
- Przywrócenie ustawień fabrycznych telewizora
- Zainstalowanie zalecanych aktualizacji oprogramowania układowego

Jak działa zdalna pomoc techniczna?

Z usługi zdalnej pomocy technicznej Samsung dla telewizora można łatwo skorzystać w następujący sposób:

1. Zadzwoń do punktu serwisowego firmy Samsung i poproś o zdalną pomoc techniczną.
2. Otwórz menu w telewizorze, a następnie przejdź do sekcji **Pomoc techn.** (🏠 > ⚙️ **Ustawienia** > **Pomoc techn.**)
3. Wybierz opcję **Zarządzanie zdalne**, a następnie przeczytaj i zaakceptuj umowę serwisową. Po wyświetleniu ekranu kodu PIN podaj kod PIN przedstawicielowi serwisu.
4. Przedstawiciel serwisu uzyska wówczas zdalny dostęp do telewizora.

Czujnik Eco a jasność ekranu



Czujnik Eco powoduje automatyczne dostosowywanie jasności ekranu telewizora. Funkcja ta mierzy jasność otoczenia i optymalizuje jasność ekranu telewizora pod jej kątem. Dzięki temu zużycie energii przez telewizor zmniejsza się. Aby wyłączyć tę funkcję, wybierz 🏠 > ⚙️ **Ustawienia** > **Ogólne** > **Rozwiązanie Eco** > **Wykrywanie światła otoczenia**.

- Jeśli podczas oglądania telewizji w zaciemnionym miejscu ekran telewizora będzie zbyt ciemny, może to być spowodowane działaniem funkcji **Wykrywanie światła otoczenia**.
- Czujnik Eco znajduje się w dolnej części telewizora. Czujnika nie należy niczym zastaniać. Zastonięcie powoduje zmniejszenie jasności obrazu.

Dbanie o telewizor

- Jeśli do ekranu telewizora została przyklejona naklejka, po jej odklejeniu na ekranie mogą pozostać ślady. Należy usunąć te ślady przed rozpoczęciem użytkowania telewizora.
- Obudowa i ekran telewizora mogą ulec zarysowaniu podczas czyszczenia. Aby uniknąć zarysowań, podczas czyszczenia obudowy i ekranu należy zachować ostrożność i korzystać z miękkiej szmatki.
- Nie należy rozpylać wody ani żadnej cieczy bezpośrednio na urządzenie. Dostanie się do produktu dowolnego płynu może spowodować awarię, pożar lub porażenie prądem.
- Aby wyczyścić ekran, należy wyłączyć telewizor, a następnie ostrożnie zetrzeć z panelu smugi i ślady palców szmatką z mikrofibry. Obudowę lub panel telewizora należy czyścić szmatką z mikrofibry zwilżoną niewielką ilością wody. Następnie należy usunąć wilgoć suchą szmatką. Podczas czyszczenia nie należy naciskać zbyt silnie na powierzchnię panelu, ponieważ może to spowodować jego uszkodzenie. Nigdy nie należy używać łatwopalnych substancji (benzyny, rozpuszczalników itp.) ani środków czyszczących. W przypadku ciężkich do usunięcia smug można spryskać szmatkę z mikrofibry niewielką ilością środka do czyszczenia ekranów, a następnie zetrzeć nią smugi.

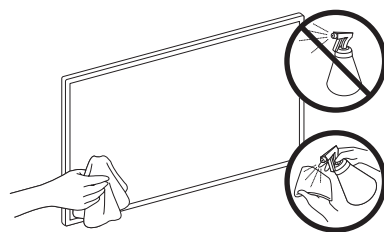

09 Dane techniczne i inne informacje

Dane techniczne

Nazwa modelu	QE43LS03R	QE49LS03R
Rozdzielczość ekranu	3840 x 2160	3840 x 2160
Rozmiar ekranu (przekątna)	43 cali 108 cm	49 cali 123 cm
Dźwięk (wyjście)	20 W	20 W
Wymiary (szer. x wys. x gł.) Korpus Z podstawą	966,6 x 556,8 x 42,5 mm 966,6 x 599,8 x 200,0 mm	1099,2 x 631,4 x 45,8 mm 1099,2 x 674,3 x 200,0 mm
Ciężar Bez podstawy Z podstawą	11,5 kg 12,0 kg	14,1 kg 14,6 kg
Nazwa modelu	QE55LS03R	QE65LS03R
Rozdzielczość ekranu	3840 x 2160	3840 x 2160
Rozmiar ekranu (przekątna)	55 cali 138 cm	65 cali 163 cm
Dźwięk (wyjście)	40 W	40 W
Wymiary (szer. x wys. x gł.) Korpus Z podstawą	1235,0 x 707,8 x 42,5 mm 1235,0 x 750,7 x 200,0 mm	1453,9 x 830,9 x 42,5 mm 1453,9 x 875,5 x 294,0 mm
Ciężar Bez podstawy Z podstawą	18,9 kg 19,4 kg	25,7 kg 26,5 kg

Uwagi dotyczące warunków pracy

Temperatura podczas pracy	10°C–40°C (50°F–104°F)
Wilgotność podczas pracy	10%–80%, bez kondensacji
Temperatura podczas przechowywania	-20°C–45°C (-4°F–113°F)
Wilgotność podczas przechowywania	5%–95%, bez kondensacji

- Konstrukcja oraz dane techniczne mogą ulec zmianie bez wcześniejszego powiadomienia.
- Informacje dotyczące źródła zasilania i zużywanej mocy można znaleźć na tabliczce znamionowej produktu.
- Pomiar typowego poboru mocy zgodnie z normą IEC 62087.
- Tabliczka znamionowa znajduje się na spodzie urządzenia One Connect.
- Tabliczka znamionowa znajduje się z tyłu telewizora. (W niektórych modelach tabliczka znamionowa znajduje się pod osłoną złączy).

Zmniejszanie poboru mocy

Po wyłączeniu telewizor przechodzi w tryb gotowości. W trybie tym w dalszym ciągu zużywa nieco energii elektrycznej. Aby zmniejszyć pobór mocy, należy odłączyć przewód zasilania, gdy telewizor nie jest używany przez dłuższy czas.

Licencje

 DOLBY AUDIO™

POWERED BY

QUICKSET®

 rovi guide

 HEVC Advance™
Covered by Patents at patentlist.hevcadvance.com

 HDMI™
HIGH-DEFINITION MULTIMEDIA INTERFACE

The terms HDMI and HDMI High-Definition Multimedia Interface, and the HDMI Logo are trademarks or registered trademarks of HDMI Licensing LLC in the United States and other countries.

Zalecenie — dotyczy wyłącznie UE



Firma Samsung Electronics niniejszym zaświadcza, że to urządzenie jest zgodne z dyrektywą 2014/53/UE. Pełny tekst deklaracji zgodności UE jest dostępny na stronie internetowej pod adresem: <http://www.samsung.com>. W tym celu należy wybrać opcję Wsparcie > Wyszukaj swój produkt, a następnie wprowadzić nazwę modelu.

Urządzenie może być używane we wszystkich krajach UE.

Funkcja WLAN (Wi-Fi) urządzenia w pasmie 5 GHz może być użytkowana wyłącznie w pomieszczeniach.

Maks. moc nadawcza Bluetooth: 100 mW przy 2,4 GHz–2,4835 GHz

Maks. moc nadawcza Wi-Fi: 100 mW przy 2,4 GHz–2,4835 GHz, 5,15 GHz–5,35 GHz oraz 5,47 GHz–5,725 GHz

Aby uzyskać informacje dotyczące zobowiązań firmy Samsung w zakresie ochrony środowiska, informacje prawne dotyczące danego produktu, takie jak REACH, WEEE, a także informacje dotyczące baterii i akumulatorów, odwiedź stronę http://www.samsung.com/uk/aboutsamsung/samsungelectronics/corporatecitizenship/data_corner.html

OSTRZEŻENIE — ABY ZAPOBIEC ROZPRZESTRZENIANIU SIĘ OGNIA, ŚWIECZKI LUB INNE PRZEDMIOTY Z OTWARTYM OGNIEM NALEŻY TRZYMAĆ ZAWSZE Z DALA OD URZĄDZENIA.





Prawidłowa utylizacja tego produktu (przepisy dotyczące zużytego sprzętu elektrycznego i elektronicznego)

(Dotyczy krajów korzystających z oddzielnych systemów segregacji odpadów)

Oznaczenie umieszczone na produkcie, akcesoriach lub w instrukcji wskazuje, że produktu i jego elektronicznych akcesoriów (np. ładowarki, zestawu słuchawkowego, kabla USB itd.) po upływie okresu użytkowania nie należy usuwać wraz z innymi odpadami pochodzącymi z gospodarstw domowych. W celu uniknięcia skażenia środowiska lub narażenia na utratę zdrowia z powodu nieprawidłowej utylizacji, należy oddzielić te odpady od innych i pozbyć się ich w sposób odpowiedzialny i umożliwiający ponowne wykorzystanie surowców.

Użytkownicy domowi powinni skontaktować się ze sprzedawcą, u którego zakupili produkt, lub z organizacjami samorządowymi w celu uzyskania informacji na temat miejsca i sposobu bezpiecznej utylizacji tych produktów.

Użytkownicy instytucjonalni powinni skontaktować się ze swoim dostawcą i sprawdzić warunki umowy zakupu. Produktu nie należy usuwać wraz z innymi odpadami komercyjnymi.



Prawidłowa utylizacja baterii używanych wraz z produktem

(Dotyczy krajów korzystających z oddzielnych systemów segregacji odpadów)



Takie oznaczenie umieszczone na baterii, w instrukcji lub na opakowaniu wskazuje, że po upływie okresu użytkowania baterii nie należy usuwać wraz z innymi odpadami pochodzącymi z gospodarstw domowych. Chemiczne symbole Hg, Cd lub Pb wskazują, że bateria zawiera rtęć, kadm lub ołów w ilościach przekraczających poziom ustalony w dyrektywie 2006/66/WE. W przypadku nieprawidłowej utylizacji baterii substancje te mogą stanowić zagrożenie dla zdrowia człowieka lub dla środowiska.

Aby chronić zasoby naturalne oraz promować ponowne wykorzystywanie materiałów, należy oddzielić baterie od innych odpadów i utylizować je, korzystając z lokalnego, bezpłatnego systemu zwrotu baterii.

Προτού διαβάσετε αυτό το εγχειρίδιο χρήσης

Η παρούσα τηλεόραση συνοδεύεται από αυτό το εγχειρίδιο χρήσης και ένα ενσωματωμένο ηλεκτρονικό εγχειρίδιο e-Manual.

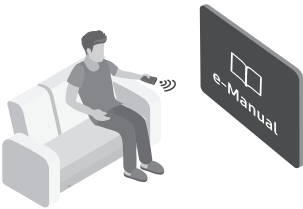

Προτού διαβάσετε αυτό το εγχειρίδιο χρήσης, εξετάστε τα εξής:

	Εγχειρίδιο χρήσης	Διαβάστε αυτό το παρεχόμενο εγχειρίδιο χρήσης για να δείτε πληροφορίες σχετικά με την ασφάλεια, την εγκατάσταση, τα πρόσθετα εξαρτήματα, την αρχική διαμόρφωση και τις προδιαγραφές του προϊόντος.
	e-Manual	Για περισσότερες πληροφορίες σχετικά με αυτήν την τηλεόραση, διαβάστε το e-Manual που είναι ενσωματωμένο στο προϊόν. <ul style="list-style-type: none">Για να ανοίξετε το e-Manual,  >  Ρυθμίσεις > Υποστήριξη > Άνοιγμα e-Manual



Μπορείτε να λάβετε τα εγχειρίδια από τη διαδικτυακή τοποθεσία (www.samsung.com) και να δείτε το περιεχόμενό τους στον υπολογιστή ή στη φορητή συσκευή σας.

Εκμάθηση των λειτουργιών βοήθειας του e-Manual

- Ορισμένες οθόνες μενού δεν μπορούν να προσπελαστούν από το e-Manual.

	Αναζήτηση	Επιλέξτε ένα στοιχείο από τα αποτελέσματα αναζήτησης για να φορτώσετε την αντίστοιχη σελίδα.
A-Z	Ευρετήριο	Επιλέξτε μια λέξη-κλειδί για να περιηγηθείτε στη σχετική σελίδα. <ul style="list-style-type: none">Τα μενού ενδέχεται να μην εμφανίζονται, ανάλογα με τη γεωγραφική περιοχή.
	Προβλήθηκαν πρόσφατα	Επιλέξτε ένα θέμα από τη λίστα με τα θέματα που προβλήθηκαν πρόσφατα.







Εκμάθηση των λειτουργιών των κουμπιών που εμφανίζονται στις σελίδες θεμάτων του e-Manual

	Δοκιμή	Σας επιτρέπει να προσπελάσετε το αντίστοιχο στοιχείο μενού και να δοκιμάσετε αμέσως τη δυνατότητα.
	Σύνδεσμος	Προσπελάστε αμέσως ένα θέμα που αναφέρεται σε μια σελίδα θεμάτων του e-Manual.

Προειδοποίηση! Σημαντικές οδηγίες για την ασφάλεια

Διαβάστε τις οδηγίες για την ασφάλεια προτού χρησιμοποιήσετε την τηλεόραση.

Ανατρέξτε στον παρακάτω πίνακα για την επεξήγηση των συμβόλων που ενδεχομένως να υπάρχουν επάνω στο προϊόν Samsung που διαθέτετε.

<p>ΠΡΟΣΟΧΗ</p> <p>ΚΙΝΔΥΝΟΣ ΗΛΕΚΤΡΟΠΛΗΞΙΑΣ. ΜΗΝ ΑΝΟΙΓΕΤΕ.</p>		<p>Προϊόν κατηγορίας II: Αυτό το σύμβολο υποδεικνύει ότι δεν απαιτείται σύνδεση ασφαλείας με την ηλεκτρική γείωση. Εάν αυτό το σύμβολο δεν υπάρχει επάνω σε κάποιο προϊόν με καλώδιο τροφοδοσίας, το προϊόν ΠΡΕΠΕΙ να διαθέτει αξιόπιστη σύνδεση σε γείωση προστασίας.</p>	
<p>ΠΡΟΣΟΧΗ: ΓΙΑ ΝΑ ΜΕΙΩΘΕΙ Ο ΚΙΝΔΥΝΟΣ ΗΛΕΚΤΡΟΠΛΗΞΙΑΣ, ΜΗΝ ΑΦΑΙΡΕΙΤΕ ΤΟ ΚΑΛΥΜΜΑ (Ή ΤΟ ΠΙΣΩ ΜΕΡΟΣ). ΔΕΝ ΥΠΑΡΧΟΥΝ ΕΞΑΡΤΗΜΑΤΑ ΣΤΟ ΕΣΩΤΕΡΙΚΟ ΠΟΥ ΜΠΟΡΟΥΝ ΝΑ ΕΠΙΣΚΕΥΑΣΤΟΥΝ ΑΠΟ ΤΟ ΧΡΗΣΤΗ. ΓΙΑ ΟΛΕΣ ΤΙΣ ΕΡΓΑΣΙΕΣ ΣΕΡΒΙΣ, ΑΠΕΥΘΥΝΘΕΙΤΕ ΣΕ ΕΞΕΙΔΙΚΕΥΜΕΝΟ ΠΡΟΣΩΠΙΚΟ.</p>		<p>Τάση εναλλασσόμενου ρεύματος: Η ονομαστική τάση που επισημαίνεται με αυτό το σύμβολο είναι τάση εναλλασσόμενου ρεύματος.</p>	
	<p>Αυτό το σύμβολο υποδεικνύει ότι υπάρχει υψηλή τάση στο εσωτερικό της συσκευής. Είναι επικίνδυνο να έρχεστε σε επαφή με οποιοδήποτε εσωτερικό εξάρτημα αυτού του προϊόντος.</p>		<p>Τάση συνεχούς ρεύματος: Η ονομαστική τάση που επισημαίνεται με αυτό το σύμβολο είναι τάση συνεχούς ρεύματος.</p>
	<p>Αυτό το σύμβολο υποδεικνύει ότι αυτό το προϊόν συνοδεύεται από σημαντικά έντυπα αναφορικά με τη λειτουργία και τη συντήρηση.</p>		<p>Προσοχή. Συμβουλευτείτε τις οδηγίες χρήσης: Αυτό το σύμβολο καθοδηγεί το χρήστη να συμβουλευτεί το εγχειρίδιο χρήσης για περαιτέρω πληροφορίες σχετικά με την ασφάλεια.</p>

- Οι σχισμές και τα ανοίγματα στο περίβλημα και το πίσω ή το κάτω μέρος παρέχονται για τον απαραίτητο εξαερισμό. Για να διασφαλίσετε την αξιόπιστη λειτουργία αυτής της συσκευής και να την προστατεύσετε από υπερθέρμανση, δεν πρέπει να φράζετε και δεν πρέπει να καλύπτετε ποτέ αυτές τις σχισμές και τα ανοίγματα.
 - Μην τοποθετείτε αυτήν τη συσκευή σε στενό χώρο, όπως μια βιβλιοθήκη ή ένα ενσωματωμένο ντουλάπι, εκτός αν παρέχεται σωστός εξαερισμός.
 - Μην τοποθετείτε αυτή τη συσκευή κοντά ή πάνω σε καλοριφέρ ή θερμαντικό σώμα, ούτε σε σημεία όπου εκτίθεται σε άμεσο ηλιακό φως.
 - Μην τοποθετείτε δοχεία που περιέχουν νερό (βάζα κλπ.) επάνω σε αυτήν τη συσκευή, καθώς μπορεί να προκληθεί πυρκαγιά ή ηλεκτροπληξία.
- Μην εκθέτετε αυτή τη συσκευή σε βροχή και μην τη τοποθετείτε κοντά σε νερό (κοντά σε μπανιέρα, νιπτήρα, νεροχύτη, σε υπόγειο με υγρασία ή κοντά σε πισίνα κλπ.). Αν αυτή η συσκευή βραχεί κατά λάθος, αποσυνδέστε την από την πρίζα και επικοινωνήστε αμέσως με έναν εξουσιοδοτημένο αντιπρόσωπο.
- Αυτή η συσκευή χρησιμοποιεί μπαταρίες. Στην περιοχή όπου διαμένετε, ενδέχεται να υπάρχουν περιβαλλοντικοί κανονισμοί που απαιτούν τη σωστή απόρριψη αυτών των μπαταριών. Επικοινωνήστε με τις τοπικές αρχές για πληροφορίες απόρριψης ή ανακύκλωσης.
- Μην υπερφορτώνετε τις πρίζες, τα καλώδια προέκτασης ή τα τροφοδοτικά περισσότερο από τη χωρητικότητά τους, επειδή μπορεί να προκληθεί πυρκαγιά ή ηλεκτροπληξία.
- Τα καλώδια τροφοδοσίας ρεύματος θα πρέπει να τοποθετούνται έτσι ώστε να μην είναι πιθανό να πατηθούν ή να συνθλιβούν από κάποιο αντικείμενο που τοποθετείται πάνω τους ή δίπλα τους. Προσέξτε ιδιαίτερα τα καλώδια στο άκρο του φιδ, στις πρίζες τοίχου και στο σημείο όπου εξέρχονται από τη συσκευή.

- Για να προστατεύσετε αυτή τη συσκευή από καταιγίδες με κεραυνούς ή όταν δεν την επιτηρείτε και δεν τη χρησιμοποιείτε για μεγάλα χρονικά διαστήματα, αποσυνδέστε την από την πρίζα και αποσυνδέστε την κεραία ή το σύστημα καλωδιακής τηλεόρασης. Με αυτόν τον τρόπο αποτρέπεται η βλάβη στη συσκευή λόγω κεραυνών και διακυμάνσεων της τάσης τροφοδοσίας.
- Προτού συνδέσετε το καλώδιο ρεύματος στην υποδοχή του τροφοδοτικού, βεβαιωθείτε ότι ο προσδιορισμός τάσης του τροφοδοτικού ταιριάζει με την τοπική παροχή ηλεκτρικού ρεύματος.
- Ποτέ μην εισάγετε μεταλλικά αντικείμενα στα ανοιχτά σημεία αυτής της συσκευής. Ενδέχεται να προκληθεί κίνδυνος ηλεκτροπληξίας.
- Για να αποφύγετε την ηλεκτροπληξία, μην αγγίζετε ποτέ το εσωτερικό αυτής της συσκευής. Αυτή η συσκευή θα πρέπει να ανοίγεται μόνο από εξειδικευμένο τεχνικό.
- Φροντίστε να εισάγετε το καλώδιο ρεύματος μέχρι να εφαρμόσει σταθερά. Κατά την αποσύνδεση του καλωδίου ρεύματος από μια πρίζα τοίχου, να τραβάτε πάντοτε το καλώδιο ρεύματος από το φικ. Ποτέ μην το αποσυνδέετε τραβώντας το καλώδιο ρεύματος. Μην αγγίζετε το καλώδιο ρεύματος με βρεγμένα χέρια.
- Αν αυτή η συσκευή δεν λειτουργεί κανονικά - ειδικότερα, αν ακούγονται ασυνήθιστοι θόρυβοι ή αναδύεται οσμή - αποσυνδέστε την αμέσως από την πρίζα και επικοινωνήστε με έναν εξουσιοδοτημένο αντιπρόσωπο ή ένα κέντρο σέρβις της Samsung.
- Φροντίστε να αποσυνδέσετε το καλώδιο ρεύματος από την πρίζα αν η τηλεόραση πρόκειται να παραμείνει αχρησιμοποίητη ή αν πρόκειται να λείπετε από το σπίτι για παρατεταμένο χρονικό διάστημα (ειδικά αν θα αφήσετε μόνο στο σπίτι παιδιά, ηλικιωμένους ή άτομα με αναπηρίες).
 - Η συσσώρευση σκόνης μπορεί να προκαλέσει ηλεκτροπληξία, διαρροή ηλεκτρικού ρεύματος ή πυρκαγιά, επειδή προκαλεί την παραγωγή σπινθήρων και θερμότητας ή τη φθορά της μόνωσης στο καλώδιο ρεύματος.
- Αν σκοπεύετε να εγκαταστήσετε την τηλεόραση σε χώρο με πολλή σκόνη, υψηλές ή χαμηλές θερμοκρασίες, υψηλή υγρασία ή χημικές ουσίες, καθώς και σε χώρο όπου θα λειτουργεί όλο το 24ωρο, όπως αεροδρόμια, σιδηροδρομικούς σταθμούς κ.λπ., φροντίστε να επικοινωνήσετε με ένα εξουσιοδοτημένο κέντρο σέρβις της Samsung για πληροφορίες. Διαφορετικά, ενδέχεται να προκληθεί σοβαρή ζημιά στην τηλεόραση.
- Χρησιμοποιείτε μόνο κατάλληλα γειωμένο φικ και πρίζα τοίχου.
 - Η ακατάλληλη γείωση ενδέχεται να προκαλέσει ηλεκτροπληξία ή βλάβη στη συσκευή. (Μόνο για εξοπλισμό Κατηγορίας I.)
- Για να απενεργοποιήσετε εντελώς τη συσκευή, αποσυνδέστε την από την πρίζα τοίχου. Για να διασφαλίσετε ότι μπορείτε να αποσυνδέσετε γρήγορα αυτή τη συσκευή αν είναι απαραίτητο, φροντίστε να είναι εύκολη η πρόσβαση στην πρίζα και το φικ του καλωδίου ρεύματος.
- Φυλάξτε τα πρόσθετα εξαρτήματα (μπαταρίες κλπ.) σε έναν ασφαλή χώρο μακριά από παιδιά.
- Μην ρίχνετε κάτω και μην χτυπάτε το προϊόν. Αν το προϊόν υποστεί ζημιά, αποσυνδέστε το καλώδιο ρεύματος και επικοινωνήστε με ένα κέντρο σέρβις της Samsung.
- Για να καθαρίσετε τη συσκευή, αποσυνδέστε το καλώδιο ρεύματος από την πρίζα τοίχου και σκουπίστε το προϊόν με ένα μαλακό, στεγνό πανί. Μην χρησιμοποιείτε χημικά όπως κερί, βενζίνη, οινόπνευμα, διαλυτικά, εντομοκτόνα, αποσμητικά χώρου, λιπαντικά ή απορρυπαντικά. Αυτά τα χημικά μπορούν να προκαλέσουν ζημιά στο περίβλημα της τηλεόρασης ή να σβήσουν τις ενδείξεις που είναι τυπωμένες στο προϊόν.
- Μην εκθέτετε τη συσκευή σε στάξιμο ή σε πιτσίσισμα από υγρά.
- Μην απορρίπτετε τις μπαταρίες σε φωτιά.
- Μην βραχυκυκλώνετε, μην αποσυναρμολογείτε και μην υπερθερμαίνετε τις μπαταρίες.
- Υπάρχει κίνδυνος έκρηξης αν αντικαταστήσετε τις μπαταρίες του τηλεχειριστηρίου με μπαταρίες λανθασμένου τύπου. Αντικαταστήστε τις μόνο με μπαταρίες ίδιου ή ισοδύναμου τύπου.

* Οι εικόνες που υπάρχουν σε αυτό το εγχειρίδιο χρήσης παρέχονται μόνο για αναφορά και ενδέχεται να διαφέρουν από την πραγματική εμφάνιση του προϊόντος. Η σχεδίαση και οι προδιαγραφές του προϊόντος ενδέχεται να αλλάξουν χωρίς προειδοποίηση.

Οι γλώσσες των χωρών της ομοσπονδίας CIS (Ρωσικά, Ουκρανικά, Καζακικά) δεν είναι διαθέσιμες για αυτό το προϊόν, επειδή κατασκευάζεται για πελάτες στις χώρες της Ε.Ε.

Περιεχόμενα

	Προτού διαβάσετε αυτό το εγχειρίδιο χρήσης	2
	Προειδοποίηση! Σημαντικές οδηγίες για την ασφάλεια	3
01	Τι περιέχει η συσκευασία;	
02	Σύνδεση της τηλεόρασης στο One Connect	
03	Εγκατάσταση τηλεόρασης	
	Τοποθέτηση της τηλεόρασης σε τοίχο	9
	Παροχή σωστού εξαερισμού για την τηλεόρασή σας	10
	Προφυλάξεις για την ασφάλεια: Στερέωση της τηλεόρασης στον τοίχο για αποτροπή πτώσης	11
	Χρήση του καλύμματος προστασίας	12
	Προφυλάξεις κατά την εγκατάσταση της τηλεόρασης με βάση	12
04	Χρήση της λειτουργίας Τέχνη	
	Προβολή εικόνων	14
	Ρύθμιση του στυλ της επιλεγμένης εικόνας	16
	Ρύθμιση της λειτουργίας Τέχνη	17
	Χρήση της λειτουργίας Τέχνη με την εφαρμογή SmartThings	18
05	Το Έξυπνο τηλεχειριστήριο Samsung	
	Σχετικά με τα κουμπιά στο Έξυπνο τηλεχειριστήριο Samsung	19
	Ζεύξη της τηλεόρασης με το Έξυπνο τηλεχειριστήριο Samsung	20
	Τοποθέτηση μπαταριών στο Έξυπνο τηλεχειριστήριο Samsung	20
06	Εκτέλεση της διαδικασίας αρχικής ρύθμισης	
	Χρήση του Χειριστήριο τηλεόρασης	22
07	Σύνδεση σε δίκτυο	
	Σύνδεση δικτύου - Ασύρματη	23
	Σύνδεση δικτύου - Ενσύρματη	23
08	Αντιμετώπιση προβλημάτων και συντήρηση	
	Αντιμετώπιση προβλημάτων	24
	Προφυλάξεις κατά τη χρήση της λειτουργίας Τέχνη	26
	Τι είναι η απομακρυσμένη υποστήριξη;	27
	Αισθητήρας Eco και φωτεινότητα οθόνης	27
	Φροντίδα της τηλεόρασης	28
09	Προδιαγραφές και πρόσθετες πληροφορίες	
	Προδιαγραφές	29
	Περιβαλλοντικές συνθήκες	29
	Μείωση κατανάλωσης ενέργειας	30
	Άδειες	30

01 Τι περιέχει η συσκευασία;

Βεβαιωθείτε πως τα παρακάτω είδη περιλαμβάνονται στη συσκευασία της τηλεόρασης. Αν λείπει κάποιο είδος, επικοινωνήστε με την τοπική αντιπροσωπία.

- Έξυπνο τηλεχειριστήριο Samsung και μπαταρίες (AA x 2)
- Εγχειρίδιο χρήσης
- Κάρτα εγγύησης / Οδηγός συμμόρφωσης με τους κανονισμούς (Δεν διατίθεται σε ορισμένες περιοχές)
- Καλώδιο ρεύματος One Connect

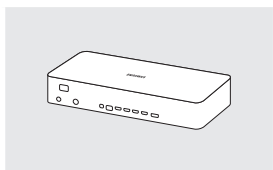

One Connect

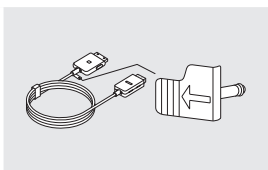

One Invisible Connection

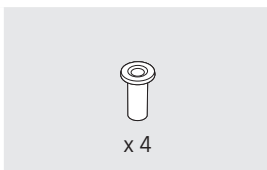

Προσαρμογέας τοποθέτησης στον τοίχο
x 4



Bending Cover



Κάλυμμα προστασίας



Βάση καλωδίου

- Το χρώμα και το σχήμα των ειδών ενδέχεται να διαφέρει, ανάλογα με το μοντέλο.
- Τα καλώδια δεν περιλαμβάνονται και μπορούν να αγοραστούν ξεχωριστά.
- Όταν ανοίγετε το κουτί, ελέγξτε εάν υπάρχουν εξαρτήματα κρυμμένα πίσω ή μέσα στα υλικά συσκευασίας.

Ενδέχεται να πληρώσετε μια χρέωση διεκπεραίωσης στις παρακάτω περιπτώσεις:

- Αν κληθεί ένας τεχνικός κατόπιν αιτήματός σας, χωρίς να διαπιστωθεί κανένα ελάττωμα στο προϊόν (δηλαδή, αν δεν διαβάσατε το εγχειρίδιο χρήσης).
- Αν προσκομίσετε τη μονάδα σε ένα κέντρο σέρβις της Samsung, χωρίς να διαπιστωθεί κανένα ελάττωμα στο προϊόν (δηλαδή, αν δεν διαβάσατε το εγχειρίδιο χρήσης).

Προτού σας επισκεφτεί ένας τεχνικός, θα ενημερωθείτε για το κόστος διεκπεραίωσης.



Προειδοποίηση: Οι οθόνες μπορούν να υποστούν ζημιά από άμεση πίεση όταν τις χειρίζεστε εσφαλμένα. Συνιστούμε να ανασηκώνετε την τηλεόραση από τα άκρα, όπως φαίνεται στην εικόνα.



02 Σύνδεση της τηλεόρασης στο One Connect

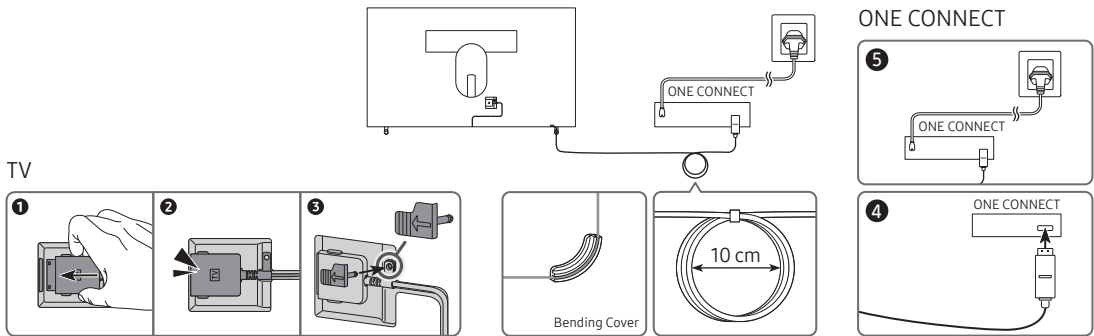

Για να συνδέσετε το One Invisible Connection στη συσκευή One Connect και στην τηλεόρασή σας, ακολουθήστε τα παρακάτω βήματα:

1. Αφού ολοκληρωθεί η ρύθμιση της τηλεόρασης και τοποθετηθεί στην τελική της θέση, συνδέστε το One Invisible Connection στη συσκευή One Connect και στην τηλεόραση, όπως φαίνεται στα βήματα 1 έως 4, παραπάνω.

ΠΡΟΕΙΔΟΠΟΙΗΣΗ: Βεβαιωθείτε ότι και τα δύο βύσματα είναι συνδεδεμένα πλήρως και στέρεα. Εάν οποιοδήποτε από τα δύο βύσματα δεν έχει συνδεθεί σωστά, υπάρχει κίνδυνος σοβαρής ηλεκτροπληξίας.

2. Συνδέστε το καλώδιο συνεχούς ρεύματος της συσκευής One Connect στη συσκευή One Connect και, στη συνέχεια, συνδέστε το καλώδιο σε μια παροχή τοίχου, όπως φαίνεται στο Βήμα 5 παραπάνω.

ΠΡΟΕΙΔΟΠΟΙΗΣΗ: Ακολουθήστε τις οδηγίες με ακρίβεια. Φροντίστε να συνδέσετε το καλώδιο ρεύματος στην παροχή τοίχου, ως τελευταίο βήμα. Να αποσυνδέετε πάντοτε το καλώδιο ρεύματος από την παροχή του τοίχου προτού αποσυνδέσετε το One Invisible Connection από το πίσω μέρος της τηλεόρασης ή από τη συσκευή One Connect.

– Για περισσότερες πληροφορίες, ανατρέξτε στο εικονογραφημένο έγγραφο Quick Setup Guide.

3. Συνδέστε τις περιφερειακές συσκευές σας (κεραία, δέκτης καλωδιακής τηλεόρασης, συσκευή αναπαραγωγής Blu-ray κ.λπ.) στη συσκευή One Connect. Για λεπτομέρειες, ανατρέξτε στο Accessory Kit.



- Μη χρησιμοποιείτε τη συσκευή One Connect σε ανάποδη ή όρθια θέση.
- Όταν συνδέετε το One Invisible Connection, χρησιμοποιήστε ένα Bending Cover, το οποίο αποτρέπει την κάμψη του One Invisible Connection υπό γωνία 90 μοιρών, για να λυγίσετε το καλώδιο. Διαφορετικά, ενδέχεται να προκληθεί ζημιά στο καλώδιο.
- Όταν συνδέετε το One Invisible Connection, προσέχετε τα σχήματα και τα μεγέθη των βυσμάτων του, ώστε να τα συνδέσετε σωστά. Διαφορετικά, ενδέχεται να προκληθεί δυσλειτουργία του προϊόντος.
- Όταν συνδέετε το One Invisible Connection, προσέχετε να μη συστρέψετε το καλώδιο του One Invisible Connection. Διαφορετικά, ενδέχεται να μειωθεί η απόδοση της τηλεόρασης ή να προκληθεί ζημιά στο καλώδιο.
- Κατά τη διευθέτηση του υπόλοιπου καλωδίου, ανατρέξτε στην εικόνα στην προηγούμενη σελίδα για τη σωστή διευθέτηση.
- Προσέξτε να μην υποβάλετε το καλώδιο σε ο,τιδήποτε από τα παρακάτω. Το One Invisible Connection περιέχει ηλεκτρικό κύκλωμα τροφοδοσίας. Θα μπορούσατε να προκαλέσετε ζημιά στο καλώδιο και να υποστείτε ηλεκτροπληξία.
- Πρέπει να χειρίζεστε τη συσκευή One Connect με προσοχή. Είναι βαρύ.



Κάμψη



Συστροφή



Τράβηγμα



Σύνθλιψη



Ηλεκτροπληξία

ΠΡΟΪΟΝ ΛΕΙΖΕΡ ΚΑΤΗΓΟΡΙΑΣ 1 (One Invisible Connection)

- Προσοχή - Εκπέμπει αόρατη ακτινοβολία λέιζερ όταν είναι ανοιχτό. Μην κοιτάζετε επίμονα τη δέσμη.
 - Μη λυγίζετε υπερβολικά το καλώδιο One Invisible Connection. Μην κόβετε το καλώδιο.
 - Μην τοποθετείτε βαριά αντικείμενα πάνω στο καλώδιο.
 - Μην αποσυναρμολογείτε κανένα από τα βύσματα του καλωδίου.
- Προσοχή - Η χρήση στοιχείων ελέγχου, οι προσαρμογές ή η εκτέλεση διαδικασιών διαφορετικών από εκείνες που καθορίζονται στο παρόν ενδέχεται να έχει ως αποτέλεσμα την έκθεση σε επικίνδυνη ακτινοβολία.

03 Εγκατάσταση τηλεόρασης

Τοποθέτηση της τηλεόρασης σε τοίχο



Αν στερεώσετε αυτή την τηλεόραση σε τοίχο, ακολουθήστε επακριβώς τις οδηγίες σύμφωνα με τις προδιαγραφές του κατασκευαστή. Αν δεν στηριχθεί σωστά, υπάρχει πιθανότητα ολίσθησης ή πτώσης της τηλεόρασης, προκαλώντας έτσι σοβαρό τραυματισμό σε κάποιο παιδί ή ενήλικο, καθώς και σοβαρή ζημιά στην τηλεόραση.

Για τα μοντέλα που παρέχουν προσαρμογείς τοποθέτησης στον τοίχο, εγκαταστήστε τους όπως φαίνεται στην παρακάτω εικόνα προτού εγκαταστήσετε το κιτ τοποθέτησης στον τοίχο.

- Ανατρέξτε στο εγχειρίδιο εγκατάστασης που συνοδεύει το κιτ τοποθέτησης στον τοίχο της Samsung.

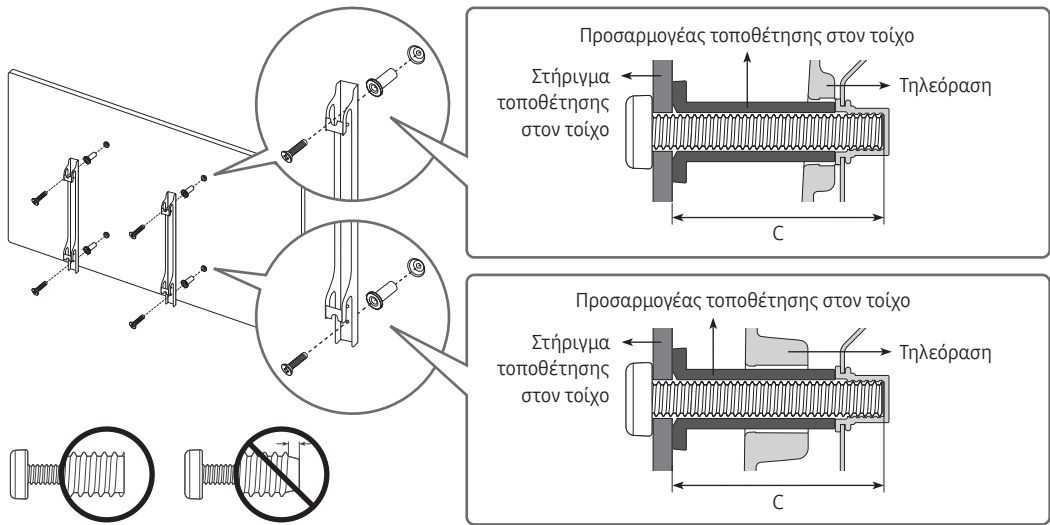

- Η εταιρεία Samsung Electronics δεν ευθύνεται για τυχόν ζημιά στο προϊόν ή τραυματισμό σας αν επιλέξετε να εγκαταστήσετε μόνοι σας το στήριγμα τοποθέτησης στον τοίχο.
- Μπορείτε να εγκαταστήσετε το στήριγμα τοποθέτησης στον τοίχο σε ένα γερό τοίχο που είναι κάθετος στο δάπεδο. Προτού προσαρτήσετε το στήριγμα τοποθέτησης στον τοίχο σε επιφάνεια εκτός από γυψοσανίδα, επικοινωνήστε με την πλησιέστερη αντιπροσωπία για επιπρόσθετες πληροφορίες. Αν εγκαταστήσετε την τηλεόραση σε οροφή ή τοίχο με κλίση, ενδέχεται να πέσει και να προκαλέσει σοβαρό τραυματισμό.
- Οι τυπικές διαστάσεις για τα κιτ τοποθέτησης στον τοίχο εμφανίζονται στον πίνακα της επόμενης σελίδας.
- Αν εγκαθιστάτε ένα στήριγμα τοποθέτησης στον τοίχο τρίτου κατασκευαστή, σημειώστε ότι το μήκος των βιδών που μπορείτε να χρησιμοποιήσετε για να προσαρτήσετε την τηλεόραση στο στήριγμα τοποθέτησης στον τοίχο φαίνεται στη στήλη C του πίνακα στην επόμενη σελίδα.
- Όταν εγκαθιστάτε ένα κιτ τοποθέτησης στον τοίχο, συνιστούμε να το στερεώνετε και με τις τέσσερις βίδες VESA.
- Αν θέλετε να εγκαταστήσετε ένα κιτ τοποθέτησης στον τοίχο που προσαρτάται στον τοίχο χρησιμοποιώντας μόνο τις δύο επάνω βίδες, φροντίστε να χρησιμοποιήσετε ένα κιτ τοποθέτησης στον τοίχο της Samsung που υποστηρίζει αυτόν τον τύπο εγκατάστασης. (Ενδέχεται να μην μπορείτε να αγοράσετε αυτόν τον τύπο κιτ τοποθέτησης στον τοίχο, ανάλογα με τη γεωγραφική περιοχή.)

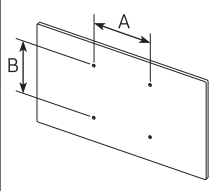
Διαστάσεις τηλεόρασης σε ίντσες	Προδιαγραφές οπών βιδών VESA (A * B) σε χιλιοστά	C (mm)	Τυπική βίδα	Ποσότητα	
43-49	200 x 200	43-45	M8	4	
55-65	400 x 400				



Μην τοποθετείτε το κιτ τοποθέτησης στον τοίχο ενώ η τηλεόραση είναι ενεργοποιημένη. Ενδέχεται να προκληθεί τραυματισμός λόγω ηλεκτροπληξίας.

- Μη χρησιμοποιείτε βίδες που είναι μακρύτερες από τις τυπικές διαστάσεις ή που δεν πληρούν τις προδιαγραφές των τυπικών βιδών VESA. Οι βίδες με υπερβολικό μήκος ενδέχεται να προκαλέσουν ζημιά στο εσωτερικό της τηλεόρασης.
- Για τα στηρίγματα τοποθέτησης στον τοίχο που δεν πληρούν τις προδιαγραφές των τυπικών βιδών VESA, το μήκος των βιδών ενδέχεται να διαφέρει, ανάλογα με τις προδιαγραφές του στηρίγματος τοποθέτησης στον τοίχο.
- Μην σφίγγετε υπερβολικά τις βίδες. Ενδέχεται να προκληθεί ζημιά στο προϊόν ή να προκληθεί πτώση του προϊόντος και τραυματισμός. Η εταιρεία Samsung δεν φέρει ευθύνη για τέτοιου είδους ατυχήματα.
- Η εταιρεία Samsung δεν φέρει ευθύνη για πρόκληση ζημιάς στο προϊόν ή τραυματισμό, όταν χρησιμοποιείται στήριγμα τοποθέτησης στον τοίχο που δεν πληροί τις προδιαγραφές VESA ή δεν είναι εγκεκριμένο ή όταν ο πελάτης δεν ακολουθεί τις οδηγίες εγκατάστασης του προϊόντος.
- Μην τοποθετείτε την τηλεόραση υπό κλίση μεγαλύτερη από 15 μοίρες.
- Η τοποθέτηση της τηλεόρασης στον τοίχο θα πρέπει να γίνεται πάντοτε από δύο άτομα.

Παροχή σωστού εξαερισμού για την τηλεόρασή σας

Όταν εγκαθιστάτε την τηλεόραση και τη συσκευή One Connect, διατηρήστε απόσταση τουλάχιστον 10 cm ανάμεσα στη συσκευή One Connect και τα άλλα αντικείμενα (τοίχοι, πλευρές ντουλαπιών κ.λπ.) για να διασφαλίσετε σωστό εξαερισμό. Αν δεν διατηρηθεί σωστός εξαερισμός, ενδέχεται να προκληθεί πυρκαγιά ή κάποιο πρόβλημα με το προϊόν λόγω της αύξησης της εσωτερικής του θερμοκρασίας.

- Όταν εγκαταστήσετε την τηλεόρασή σας με μια βάση είτε ένα στήριγμα τοποθέτησης στον τοίχο, σας συνιστούμε ιδιαίτερα να χρησιμοποιείτε αποκλειστικά τα εξαρτήματα που παρέχονται από τη Samsung Electronics. Χρησιμοποιώντας εξαρτήματα άλλου κατασκευαστή, ενδέχεται να προκληθούν δυσκολίες με το προϊόν ή τραυματισμός λόγω πτώσης του προϊόντος.

Προφυλάξεις για την ασφάλεια: Στερέωση της τηλεόρασης στον τοίχο για αποτροπή πτώσης



Προσοχή: Αν τραβήξετε, σπρώξετε ή σκαρφαλώσετε επάνω στην τηλεόραση, ενδέχεται να προκαλέσετε την πτώση της. Πιο συγκεκριμένα, βεβαιωθείτε ότι τα παιδιά σας δεν κρέμονται από την τηλεόραση και δεν την αποσταθεροποιούν από τη θέση της. Αυτή η ενέργεια ενδέχεται να προκαλέσει την ανατροπή της τηλεόρασης, προκαλώντας σοβαρό τραυματισμό ή θάνατο. Ακολουθήστε όλες τις προφυλάξεις ασφαλείας που υποδεικνύονται στο φυλλάδιο για την ασφάλεια που παρέχεται με την τηλεόρασή σας. Για πρόσθετη σταθερότητα και ασφάλεια, προμηθευτείτε και εγκαταστήστε τη συσκευή προστασίας από πτώση, όπως περιγράφεται παρακάτω.



ΠΡΟΕΙΔΟΠΟΙΗΣΗ: Ποτέ μην τοποθετείτε την τηλεόραση σε ασταθείς σημείο. Η τηλεόραση ενδέχεται να πέσει, προκαλώντας σοβαρό τραυματισμό ή θάνατο. Πολλοί τραυματισμοί, ειδικά σε παιδιά, μπορούν να αποφευχθούν λαμβάνοντας απλές προφυλάξεις όπως οι εξής:

- Χρησιμοποιείτε τα ντουλάπια ή τις βάσεις που συνιστώνται από τον κατασκευαστή της τηλεόρασης.
- Χρησιμοποιείτε μόνο έπιπλα που μπορούν να στηρίξουν την τηλεόραση με ασφάλεια.
- Διασφαλίστε ότι η τηλεόραση δεν προεξέχει από την άκρη του επίπλου που τη στηρίζει.
- Μην τοποθετείτε την τηλεόραση πάνω σε ψηλά έπιπλα (για παράδειγμα, ντουλάπια ή βιβλιοθήκες), χωρίς να στερεώσετε τόσο το έπιπλο όσο και την τηλεόραση σε κατάλληλο στήριγμα.
- Μην τοποθετείτε την τηλεόραση πάνω σε ύφασμα ή σε άλλο υλικό, το οποίο βρίσκεται ανάμεσα στην τηλεόραση και το έπιπλο που τη στηρίζει.
- Μάθετε στα παιδιά ποιοι είναι οι κίνδυνοι όταν ανεβαίνουν επάνω στα έπιπλα για να φτάσουν την τηλεόραση ή τα χειριστήριά της.

Αν θα κρατήσετε και θα αλλάξετε θέση στην τηλεόραση που αντικαθιστάτε με αυτή τη νέα τηλεόραση, θα πρέπει να λάβετε τις ίδιες προφυλάξεις για την παλιά τηλεόραση.

- Όταν πρέπει να μετακινήσετε ή να σηκώσετε την τηλεόραση για να την αντικαταστήσετε ή να την καθαρίσετε, φροντίστε να μην τραβήξετε έξω τη βάση.

Αποτροπή πτώσης της τηλεόρασης

1. Στερεώστε σταθερά ένα σετ στηριγμάτων στον τοίχο χρησιμοποιώντας τις κατάλληλες βίδες. Βεβαιωθείτε ότι οι βίδες έχουν στερεωθεί καλά στον τοίχο.
 - Ενδέχεται να χρειαστείτε πρόσθετα υλικά, όπως άγκιστρα, ανάλογα με τον τύπο του τοίχου.
2. Στερεώστε σταθερά ένα σετ στηριγμάτων στην τηλεόραση χρησιμοποιώντας βίδες του κατάλληλου μεγέθους.
 - Για τις προδιαγραφές των βιδών, ανατρέξτε στη στήλη τυπικής βίδας στον πίνακα της ενότητας «Τοποθέτηση της τηλεόρασης σε τοίχο».
3. Συνδέστε τα στηρίγματα που είναι στερεωμένα στην τηλεόραση και τα στηρίγματα που είναι στερεωμένα στον τοίχο με ένα ανθεκτικό συρματόσχοινο βαριάς χρήσης και, στη συνέχεια, δέστε το σφιχτά.
 - Τοποθετήστε την τηλεόραση κοντά στον τοίχο, ώστε να μην μπορεί να πέσει προς τα πίσω.
 - Συνδέστε το συρματόσχοινο έτσι ώστε τα στηρίγματα που είναι στερεωμένα στον τοίχο να βρίσκονται στο ίδιο ή σε χαμηλότερο ύψος από τα στηρίγματα που είναι στερεωμένα στην τηλεόραση.

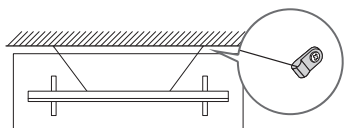
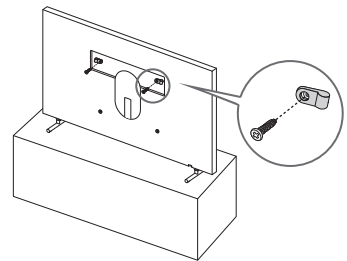

- Το χρώμα και το σχήμα του προϊόντος ενδέχεται να διαφέρουν, ανάλογα με το μοντέλο.

Χρήση του καλύμματος προστασίας

Όταν δεν χρησιμοποιείτε το στήριγμα τοποθέτησης στον τοίχο που πληροί τις προδιαγραφές VESA, μπορείτε να καλύψετε τις οπές βιδών του στηρίγματος τοποθέτησης στον τοίχο με καλύμματα προστασίας. Ανατρέξτε στην παρακάτω εικόνα.

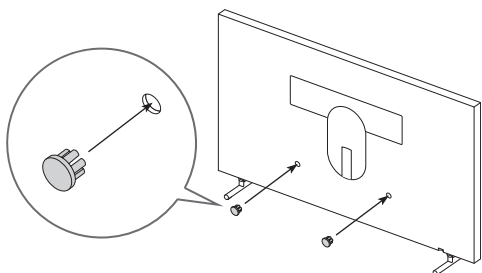
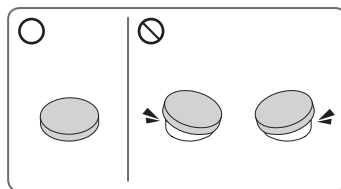

<43-49 Ίντσες>

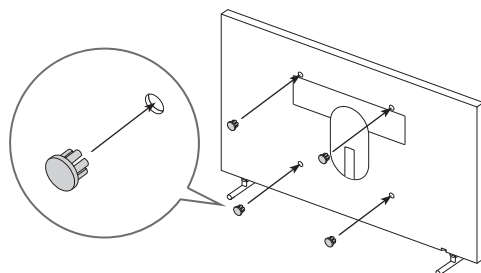

<55-65 Ίντσες>

Προφυλάξεις κατά την εγκατάσταση της τηλεόρασης με βάση



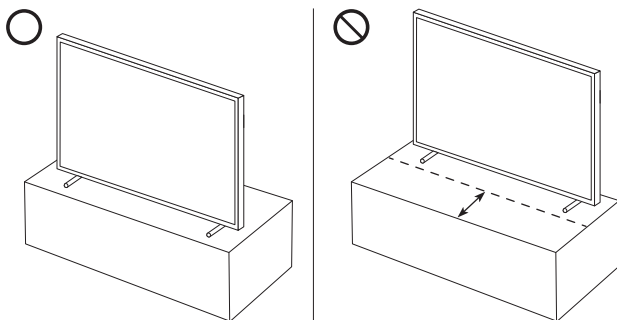

Όταν εγκαθιστάτε την τηλεόραση με μια βάση, αποφεύγετε να τοποθετείτε τη βάση στο πίσω τμήμα της επιφάνειας του τραπεζιού. Διαφορετικά, ενδέχεται να μη λειτουργεί σωστά ο αισθητήρας κίνησης στο κάτω μέρος της τηλεόρασης.



04 Χρήση της λειτουργίας Τέχνη

> Τέχνη

Μπορείτε να χρησιμοποιήσετε τη λειτουργία Τέχνη για να προβάλετε περιεχόμενο εικόνας, όπως γραφικά ή φωτογραφίες, όταν δεν παρακολουθείτε τηλεόραση σε λειτουργία πλήρους οθόνης.

- Πατήστε το κουμπί  στο τηλεχειριστήριο για να μεταβείτε στη λειτουργία τηλεόρασης ή στη λειτουργία Τέχνη.
- Πατήστε το κουμπί  στη λειτουργία Τέχνη για να μεταβείτε στη λειτουργία τηλεόρασης.
- Για να απενεργοποιήσετε εντελώς την τηλεόραση, πατήστε παρατεταμένα το κουμπί  στο τηλεχειριστήριο ή πατήστε το κουμπί Χειριστήριο τηλεόρασης στο κάτω μέρος της τηλεόρασης.
 - Αν χρησιμοποιήσετε άλλο τηλεχειριστήριο, διαφορετικό από το Έξυπνο τηλεχειριστήριο Samsung, η τηλεόραση ενδέχεται να μην απενεργοποιηθεί εντελώς.
- Στη λειτουργία Τέχνη, η φωτεινότητα και ο χρωματικός τόνος της τηλεόρασης προσαρμόζονται αυτόματα ανάλογα με το περιβάλλον, ενώ η τηλεόραση μπορεί να ενεργοποιηθεί ή να απενεργοποιηθεί αυτόματα.
 - Η τηλεόραση ρυθμίζεται ως προεπιλογή έτσι ώστε η οθόνη να απενεργοποιείται αυτόματα, όταν η ένταση του φωτός περιβάλλοντος μειώνεται στη λειτουργία Τέχνη.
- Μπορείτε να χρησιμοποιήσετε τις ρυθμίσεις της λειτουργίας Τέχνη ( >  Τέχνη > Ρυθμίσεις) στην τηλεόραση ή την εφαρμογή SmartThings στη φορητή συσκευή σας, για να ρυθμίσετε την ευαισθησία του ανιχνευτή κίνησης έτσι ώστε η τηλεόραση να μπορεί να ανιχνεύει τις οπτικές αλλαγές, συμπεριλαμβανομένων των κινήσεων του χρήστη, για να απενεργοποιείται ή να ενεργοποιείται αυτόματα.
- Στη λειτουργία Τέχνη, μπορείτε να συνδέσετε τη φορητή συσκευή σας με την τηλεόραση χρησιμοποιώντας την εφαρμογή SmartThings στη φορητή συσκευή, για να προβάλετε φωτογραφίες στη φορητή συσκευή.
 - Αυτή η λειτουργία ενδέχεται να μην υποστηρίζεται, ανάλογα με το μοντέλο της τηλεόρασης ή τη φορητή συσκευή.
 - Οι δυνατότητες που υποστηρίζονται ενδέχεται να διαφέρουν, ανάλογα με την έκδοση της εφαρμογής SmartThings.

Προβολή εικόνων



- Η εικόνα στην τηλεόραση ενδέχεται να διαφέρει από την παραπάνω εικόνα, ανάλογα με το μοντέλο και τη γεωγραφική περιοχή.

Για να προβάλετε μια εικόνα στη λειτουργία **Τέχνη**, επιλέξτε ένα από τα παρακάτω μενού. Για να μεταβείτε στο υπομενού από το οποίο μπορείτε να επιλέξετε εικόνες, πατήστε το κουμπί **Επιλέξτε**, ένα από τα τέσσερα κουμπιά κατεύθυνσης ή το κουμπί **↻** στη λειτουργία **Τέχνη**. Στη συνέχεια, χρησιμοποιήστε τα κουμπιά κατεύθυνσης στο τηλεχειριστήριο για να μετακινηθείτε στην επιθυμητή εικόνα και κατόπιν πατήστε το κουμπί **Επιλέξτε**. Εμφανίζεται η ένδειξη **✓ Ορισμός** στο επάνω μέρος της επιλεγμένης εικόνας και μπορείτε να προβάλετε την επιλεγμένη εικόνα στη λειτουργία **Τέχνη**.

- **Πρόσφατα**
Μπορείτε να χειριστείτε την τελευταία εικόνα που επιλέξατε.
- **Κατάστημα έργων τέχνης**
Μπορείτε να μεταβείτε στο **Κατάστημα έργων τέχνης** για να αγοράσετε διάφορες εικόνες.
 - Η επιλογή **Κατάστημα έργων τέχνης** ενδέχεται να μην εμφανίζεται, ανάλογα με την κατάσταση σύνδεσης στο δίκτυο.
- **Η συλλογή μου Samsung**
Μπορείτε να επιλέξετε εικόνες από διαφορετικά θέματα.
- **Η συλλογή μου**
Μπορείτε να δείτε μια λίστα των γραφικών και των φωτογραφιών που έχετε ορίσει ως **♥ Αγαπημένο** στην επιλογή **Αγαπημένα**. Μπορείτε επίσης να επιλέξετε τις επιθυμητές εικόνες μέσα από αυτές που είναι αποθηκευμένες σε μια εξωτερική συσκευή αποθήκευσης ή φορητή συσκευή και να τις αποθηκεύσετε στο **Οι φωτογραφίες μου**.
 - Προκειμένου να μεταφερθούν οι εικόνες από την φορητή σας συσκευή, πρέπει να έχει εγκατασταθεί στη φορητή σας συσκευή η εφαρμογή SmartThings.

Προβολή εικόνων ανά χρονικό διάστημα

1. Χρησιμοποιήστε τα κουμπιά κατεύθυνσης στο τηλεχειριστήριο για να μετακινηθείτε στην επιλογή **Η συλλογή μου Samsung** ή **Η συλλογή μου**.
2. Χρησιμοποιήστε τα κουμπιά κατεύθυνσης για να μετακινηθείτε σε ένα από τα υπομενού.
3. Χρησιμοποιήστε τα κουμπιά κατεύθυνσης στο τηλεχειριστήριο για να μετακινηθείτε στο **Επιλογές**, στο επάνω μέρος της οθόνης.
4. Πατήστε το κουμπί **Επιλέξτε** όταν εμφανιστεί το στοιχείο **Έναρξη εναλλαγής**.
5. Χρησιμοποιήστε τα κουμπιά κατεύθυνσης στο τηλεχειριστήριο για να επιλέξετε το χρονικό διάστημα μετά από το οποίο θα αντικαθίστανται οι εικόνες και, στη συνέχεια, πατήστε το κουμπί **Επιλέξτε**.

Εισαγωγή εικόνων από εξωτερική συσκευή αποθήκευσης

1. Συνδέστε μια εξωτερική συσκευή αποθήκευσης που περιέχει εικόνες στην τηλεόραση.
2. Χρησιμοποιήστε τα κουμπιά κατεύθυνσης στο τηλεχειριστήριο για να μετακινηθείτε στο **Η συλλογή μου** και, στη συνέχεια, μετακινηθείτε στη συνδεδεμένη εξωτερική συσκευή αποθήκευσης.
3. Χρησιμοποιήστε τα κουμπιά κατεύθυνσης στο τηλεχειριστήριο για να μετακινηθείτε στο **Επιλογές** στο επάνω μέρος της οθόνης και, στη συνέχεια, επιλέξτε **Αποθήκευση**.
4. Χρησιμοποιήστε τα κουμπιά κατεύθυνσης στο τηλεχειριστήριο για να μετακινηθείτε σε μια εικόνα και, στη συνέχεια, πατήστε το κουμπί **Επιλέξτε**.
 - Μπορείτε να επιλέξετε πολλαπλές εικόνες.
5. Χρησιμοποιήστε τα κουμπιά κατεύθυνσης στο τηλεχειριστήριο για να μετακινηθείτε στην επιλογή **Αποθήκευση στο φάκελο "Οι φωτογραφίες μου"** στο επάνω μέρος της οθόνης και, στη συνέχεια, πατήστε το κουμπί **Επιλέξτε**.
6. Η εικόνα ή οι εικόνες που έχουν επιλεγεί αποθηκεύονται στην ενότητα **Οι φωτογραφίες μου**.
 - Συνιστώμενες αναλύσεις: 3840 x 2160 (16:9)

Αγορά εικόνων από το Κατάστημα έργων τέχνης

1. Χρησιμοποιήστε τα κουμπιά κατεύθυνσης στο τηλεχειριστήριο για να μετακινηθείτε στο **Κατάστημα έργων τέχνης**.
2. Χρησιμοποιήστε τα κουμπιά κατεύθυνσης στο τηλεχειριστήριο για να μετακινηθείτε σε ένα θέμα και πατήστε το κουμπί **Επιλέξτε**. Οι οθόνες που αντιστοιχούν στο θέμα εμφανίζονται στην οθόνη.
3. Χρησιμοποιήστε τα κουμπιά κατεύθυνσης στο τηλεχειριστήριο για να μετακινηθείτε σε μια εικόνα και πατήστε το κουμπί **Επιλέξτε**.
4. Χρησιμοποιήστε τα κουμπιά κατεύθυνσης στο τηλεχειριστήριο για να μετακινηθείτε στην επιλογή **Αγορά** στο επάνω μέρος της οθόνης και, στη συνέχεια, πατήστε το κουμπί **Επιλέξτε** για να αγοράσετε την επιλεγμένη εικόνα.
5. Χρησιμοποιήστε τα κουμπιά κατεύθυνσης στο τηλεχειριστήριο για να επιλέξετε μεθόδους πληρωμής και, στη συνέχεια, πατήστε το κουμπί **Επιλέξτε**.
6. Ακολουθήστε τις οδηγίες στην οθόνη για να ολοκληρώσετε τη διαδικασία πληρωμής.

Εγγραφή για Η συνδρομή στο κατάστημα έργων τέχνης

Όταν κάνετε εγγραφή για **Η συνδρομή στο κατάστημα έργων τέχνης**, μπορείτε να χρησιμοποιείτε απεριόριστα το **Κατάστημα έργων τέχνης** και να απολαμβάνετε διάφορα έργα τέχνης, αντικαθιστώντας τα με καινούρια, σύμφωνα με τις προτιμήσεις σας.

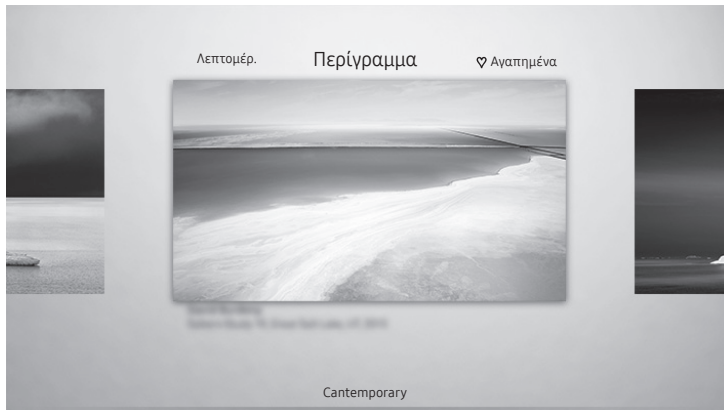

1. Χρησιμοποιήστε τα κουμπιά κατεύθυνσης στο τηλεχειριστήριο για να μετακινηθείτε στο **Κατάστημα έργων τέχνης**.
2. Χρησιμοποιήστε τα κουμπιά κατεύθυνσης στο τηλεχειριστήριο για να μετακινηθείτε στο **Συνδρομή**.
3. Ακολουθήστε τις οδηγίες στην οθόνη, για να εισαγάγετε τα στοιχεία της συνδρομής σας.

Ρύθμιση του στυλ της επιλεγμένης εικόνας



- Η εικόνα στην τηλεόραση ενδέχεται να διαφέρει από την παραπάνω εικόνα, ανάλογα με το μοντέλο και τη γεωγραφική περιοχή.

Χρησιμοποιήστε τα κουμπιά κατεύθυνσης στο τηλεχειριστήριο για να μετακινηθείτε στο **Επιλογές**, στο επάνω μέρος της οθόνης. Μπορείτε να χρησιμοποιήσετε τα παρακάτω μενού:

- **Λεπτομέρ.**
Μπορείτε να βρείτε περισσότερες πληροφορίες σχετικά με την εικόνα.
- **Περίγραμμα**
Μπορείτε να εφαρμόσετε διάφορα στυλ και χρώματα περιγράμματος στην εικόνα, σύμφωνα με τις προτιμήσεις σας.
- **Αγαπημένο**
Μπορείτε να ορίσετε μια εικόνα που σας αρέσει ως αγαπημένη (ή να την καταργήσετε από τα αγαπημένα) πατώντας το κουμπί **Επιλέξτε** στο τηλεχειριστήριο. Μπορείτε να δείτε μια λίστα των στοιχείων που έχετε ορίσει ως αγαπημένα στο **Η συλλογή μου > Αγαπημένα**.
 -  **Αγαπημένο**: Το στοιχείο δεν έχει οριστεί ως αγαπημένο.
 -  **Αγαπημένο**: Το στοιχείο έχει οριστεί ως αγαπημένο.

Εφαρμογή στυλ και χρώματος περιγράμματος σε εικόνα

1. Χρησιμοποιήστε τα κουμπιά κατεύθυνσης στο τηλεχειριστήριο για να μετακινηθείτε στην εικόνα της οποίας θέλετε να αλλάξετε το στυλ και χρώμα περιγράμματος, μετακινηθείτε στην επιλογή **Περίγραμμα** στο επάνω μέρος της οθόνης και, στη συνέχεια, πατήστε το κουμπί **Επιλέξτε**.
2. Χρησιμοποιήστε τα κουμπιά κατεύθυνσης στο τηλεχειριστήριο για να επιλέξετε το στυλ και χρώμα περιγράμματος που θέλετε.
3. Αλλάξτε το στυλ και χρώμα περιγράμματος και, στη συνέχεια, πατήστε το κουμπί **Επιλέξτε** για να μετακινήσετε την εστίαση στην εικόνα.
 - Αν θέλετε να αλλάξετε μόνο το στυλ ή το χρώμα του περιγράμματος, αλλάξτε το και κατόπιν πατήστε το κουμπί **Επιλέξτε** για να αποθηκεύσετε τις αλλαγές.
4. Για αποθηκεύσετε το επιλεγμένο στυλ και χρώμα περιγράμματος, πατήστε ξανά το κουμπί **Επιλέξτε**.
 - Αν πατήσετε το κουμπί  για να εξέλθετε, το στυλ και χρώμα περιγράμματος που αλλάξατε δεν αποθηκεύεται.

Ρύθμιση της λειτουργίας Τέχνη

Στη λειτουργία Τέχνη, χρησιμοποιήστε τα κουμπιά κατεύθυνσης στο τηλεχειριστήριο για να μετακινηθείτε στο στοιχείο μενού **Ρυθμίσεις** στο κάτω μέρος της οθόνης. Μπορείτε να προσαρμόσετε τις παρακάτω λειτουργίες:

- **Χρώμα & φωτεινότητα**

Χρησιμοποιήστε τα κουμπιά κατεύθυνσης στο τηλεχειριστήριο για να μετακινηθείτε στην επιλογή **Τροποποίηση** στο επάνω μέρος της οθόνης και, στη συνέχεια, πατήστε το κουμπί **Επιλέξτε**. Στην επόμενη οθόνη, προσαρμόστε το χρώμα και τη φωτεινότητα της εικόνας. Αφού επιλέξετε τις επιθυμητές ρυθμίσεις, πατήστε το κουμπί **Επιλέξτε** στο τηλεχειριστήριο.

- Για να ρυθμίσετε άμεσα την επιλογή **Χρώμα & φωτεινότητα** ενώ απολαμβάνετε περιεχόμενο στη λειτουργία Τέχνη, πατήστε το κουμπί  στο τηλεχειριστήριο.

- **Αναστολή λειτουργίας μετά από**

Αν δεν ανιχνευτεί κίνηση γύρω από την τηλεόραση για τον καθορισμένο χρόνο, η τηλεόραση απενεργοποιείται αυτόματα. Χρησιμοποιήστε τα κουμπιά κατεύθυνσης στο τηλεχειριστήριο για να μετακινηθείτε στα στοιχεία στο επάνω μέρος. Αφού επιλέξετε τον επιθυμητό χρόνο, πατήστε το κουμπί **Επιλέξτε** στο τηλεχειριστήριο.

- **Ανιχνευτής κίνησης**

Μπορείτε να προσαρμόσετε την ευαισθησία της λειτουργίας ανιχνευτή κίνησης. Χρησιμοποιήστε τα κουμπιά κατεύθυνσης στο τηλεχειριστήριο για να μετακινηθείτε στα στοιχεία στο επάνω μέρος. Αφού επιλέξετε την επιθυμητή ευαισθησία, πατήστε το κουμπί **Επιλέξτε** στο τηλεχειριστήριο.

- **Night Mode**

Όταν είναι ενεργοποιημένη αυτή η λειτουργία, η τηλεόραση απενεργοποιείται αυτόματα αν δεν ανιχνεύεται φως γύρω από την τηλεόραση. Χρησιμοποιήστε τα κουμπιά κατεύθυνσης στο τηλεχειριστήριο για να μετακινηθείτε στα στοιχεία στο επάνω μέρος και, στη συνέχεια, ενεργοποιήστε ή απενεργοποιήστε αυτή τη λειτουργία.

Κατάργηση εικόνων από το Η συλλογή μου

Μπορείτε να καταργήσετε τις εικόνες που είναι αποθηκευμένες στο **Η συλλογή μου**.

1. Χρησιμοποιήστε τα κουμπιά κατεύθυνσης στο τηλεχειριστήριο για να μετακινηθείτε στο **Η συλλογή μου**.
2. Χρησιμοποιήστε τα κουμπιά κατεύθυνσης στο τηλεχειριστήριο για να μετακινηθείτε στην επιλογή **Αγαπημένα** ή **Οι φωτογραφίες μου**.
3. Χρησιμοποιήστε τα κουμπιά κατεύθυνσης στο τηλεχειριστήριο για να μετακινηθείτε στο **Επιλογές**, στο επάνω μέρος της οθόνης.
4. Μετακινήστε το σημείο εστίασης στο **Κατάργηση** και, στη συνέχεια, πατήστε το κουμπί **Επιλέξτε** στο τηλεχειριστήριο.
5. Χρησιμοποιήστε τα κουμπιά κατεύθυνσης στο τηλεχειριστήριο για να μετακινηθείτε σε μια εικόνα και, στη συνέχεια, πατήστε το κουμπί **Επιλέξτε**.
 - Μπορείτε να επιλέξετε πολλαπλές εικόνες.
6. Χρησιμοποιήστε τα κουμπιά κατεύθυνσης στο τηλεχειριστήριο για να μετακινηθείτε στην επιλογή **Κατάργηση επιλεγμένων** στο επάνω μέρος της οθόνης και, στη συνέχεια, πατήστε το κουμπί **Επιλέξτε**.

Χρήση της λειτουργίας Τέχνη με την εφαρμογή SmartThings

Αφού εγκαταστήσετε την εφαρμογή SmartThings στη φορητή συσκευή σας, μπορείτε να χρησιμοποιήσετε τις παρακάτω λειτουργίες:

Μπορείτε να λάβετε την εφαρμογή SmartThings από το διαδικτυακό κατάστημα Google Play Store, Samsung Apps ή App Store.

- Οι δυνατότητες ή η ορολογία ενδέχεται να διαφέρουν, ανάλογα με την έκδοση της εφαρμογής SmartThings.
- Σε συσκευές tablet, οι δυνατότητες της λειτουργίας Τέχνη ενδέχεται να μην υποστηρίζονται από την εφαρμογή SmartThings.
- Επιλογή εικόνων
- Εγγραφή για Η συνδρομή στο κατάστημα έργων τέχνης
- Δημιουργία ενός Collage: Συνδυασμός πολλαπλών εικόνων σε μία εικόνα.
- Εφαρμογή στυλ και χρωμάτων περιγράμματος σε εικόνες
- Ρύθμιση του χρωματικού τόνου και της φωτεινότητας για τη λειτουργία Τέχνη
- Ρύθμιση του Sleep After: Όταν δεν ανιχνεύεται κίνηση για τον καθορισμένο χρόνο στη λειτουργία Τέχνη, η τηλεόραση απενεργοποιείται αυτόματα.
- Ρύθμιση του Night Mode: Ρύθμιση της συσκευής The Frame ώστε να απενεργοποιείται αυτόματα όταν δεν ανιχνεύεται φως στο δωμάτιο.
- Ρύθμιση του Ανιχνευτής κίνησης: Ρύθμιση της ευαισθησίας του αισθητήρα, ώστε η τηλεόραση να ενεργοποιείται αυτόματα όταν ανιχνεύεται κίνηση στη λειτουργία Τέχνη.

05 Το Έξυπνο τηλεχειριστήριο Samsung

Σχετικά με τα κουμπιά στο Έξυπνο τηλεχειριστήριο Samsung

- Η εμφάνιση, τα κουμπιά και οι λειτουργίες του Έξυπνο τηλεχειριστήριο Samsung ενδέχεται να διαφέρουν, ανάλογα με το μοντέλο.
- Η λειτουργία Ρύθμιση καθολικού τηλεχειριστηρίου εκτελείται κανονικά μόνο όταν χρησιμοποιείται το Έξυπνο τηλεχειριστήριο Samsung που συνοδεύει την τηλεόραση.

(Λειτουργία)
Όταν παρακολουθείτε τηλεόραση, πατήστε να μεταβείτε στη λειτουργία Τέχνη. Στη λειτουργία Τέχνη, πατήστε για να παρακολουθήσετε τηλεόραση.

- Πατήστε παρατεταμένα για να απενεργοποιήσετε εντελώς την τηλεόραση.

123 (Κουμπί Αριθμός)
Όταν το πατάτε, εμφανίζεται μια αριθμητική λωρίδα στο κάτω μέρος της οθόνης. Επιλέξτε αριθμούς και, στη συνέχεια, επιλέξτε Τέλος για να εισάγετε μια αριθμητική τιμή. Χρησιμοποιήστε το για να αλλάξετε κανάλι, να εισάγετε έναν κωδικό PIN, να εισάγετε έναν ταχυδρομικό κώδικα κλπ.

- Αν πατηθεί για 1 δευτερόλεπτο ή περισσότερο, εμφανίζεται το μενού TTX.

Επιλέξτε
Επιλογή ή εκτέλεση ενός εστιασμένου στοιχείου. Αν πατηθεί κατά την παρακολούθηση κάποιας εκπομπής, εμφανίζονται λεπτομερείς πληροφορίες προγράμματος.

(Επιστροφή)
Επιστροφή στο προηγούμενο μενού. Αν πατηθεί για 1 δευτερόλεπτο ή περισσότερο, τερματίζεται η λειτουργία που εκτελείται. Αν πατηθεί κατά την παρακολούθηση ενός προγράμματος, εμφανίζεται το προηγούμενο κανάλι.

(Αναπαραγωγή/Παύση)
Όταν το πατάτε, εμφανίζονται τα στοιχεία ελέγχου αναπαραγωγής. Μπορείτε να ελέγξετε το περιεχόμενο πολυμέσων που αναπαράγεται χρησιμοποιώντας αυτά τα στοιχεία ελέγχου.

(Smart Hub)
Επιστροφή στην Πρώτη οθόνη.

- Πατήστε στη λειτουργία Τέχνη για να μεταβείτε στη λειτουργία τηλεόρασης.

(Bixby)
Εκτέλεση της λειτουργίας Bixby. Πατήστε παρατεταμένα το κουμπί, προφέρετε μια εντολή και, στη συνέχεια, αφήστε το κουμπί για να εκτελέσετε τη λειτουργία Bixby. Όταν πατάτε το κουμπί, εμφανίζεται στο κάτω μέρος της οθόνης το μενού Explore Now.

- Οι γλώσσες και οι δυνατότητες που υποστηρίζονται από τη λειτουργία Bixby ενδέχεται να διαφέρουν, ανάλογα με τη γεωγραφική περιοχή.

(Κουμπί Χρώμα)
Χρησιμοποιήστε αυτά τα έγχρωμα κουμπιά για να προσπελάσετε πρόσθετες επιλογές, ειδικά για τη δυνατότητα που χρησιμοποιείτε.

- Για να ρυθμίσετε άμεσα την επιλογή Χρώμα & Φωτεινότητα ενώ απολαμβάνετε περιεχόμενο στη λειτουργία Τέχνη, πατήστε το κουμπί.

Επιφάνεια αφής κατεύθυνσης (επάνω/κάτω/αριστερά/δεξιά)
Μετακίνηση του σημείου εστίασης και αλλαγή των τιμών που εμφανίζονται στο μενού της τηλεόρασης.

VOL (Ένταση ήχου)
Μετακινήστε το κουμπί προς τα πάνω ή προς τα κάτω για να προσαρμόσετε την ένταση του ήχου. Για σίγαση του ήχου, πατήστε το κουμπί. Αν πατηθεί για 1 δευτερόλεπτο ή περισσότερο, εμφανίζεται το μενού Συντομεύσεις προσβασιμότητας.



CH (Κανάλι)
Μετακινήστε το κουμπί προς τα πάνω ή προς τα κάτω για να αλλάξετε κανάλι. Για να προβάλετε την οθόνη Οδηγός, πατήστε το κουμπί.

- Αν πατηθεί για 1 δευτερόλεπτο ή περισσότερο, εμφανίζεται η οθόνη Λίστα καναλιών.

Πατήστε το κάθε κουμπί για να εκτελέσετε τη λειτουργία του.

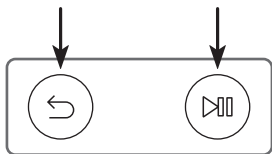
Ζεύξη της τηλεόρασης με το Έξυπνο τηλεχειριστήριο Samsung



Την πρώτη φορά που ενεργοποιείτε την τηλεόραση, το Έξυπνο τηλεχειριστήριο Samsung πραγματοποιεί αυτόματα ζεύξη με την τηλεόραση. Αν το Έξυπνο τηλεχειριστήριο Samsung δεν πραγματοποιήσει αυτόματα ζεύξη με την τηλεόραση, στρέψτε το προς τον αισθητήρα τηλεχειριστηρίου της τηλεόρασης και, στη συνέχεια, πατήστε ταυτόχρονα τα κουμπιά  και , όπως φαίνεται στην εικόνα αριστερά για 3 δευτερόλεπτα ή περισσότερο.

Τοποθέτηση μπαταριών στο Έξυπνο τηλεχειριστήριο Samsung

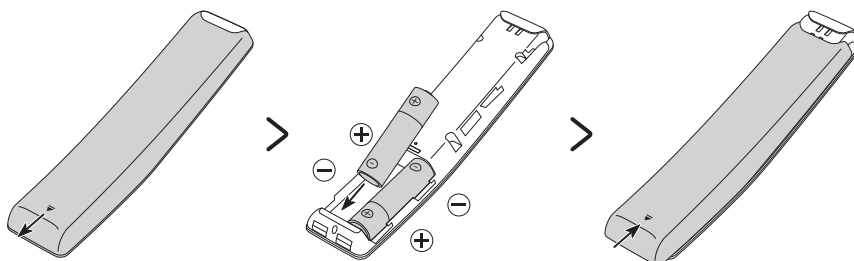

Για να τοποθετήσετε τις μπαταρίες, ανοίξτε το πίσω κάλυμμα πιέζοντας προς την κατεύθυνση του βέλους στο κάτω μέρος της εικόνας και, στη συνέχεια, εισαγάγετε τις μπαταρίες όπως φαίνεται στην εικόνα. Βεβαιωθείτε ότι τα άκρα θετικού και αρνητικού πόλου είναι στραμμένα προς τη σωστή κατεύθυνση. Κλείστε το πίσω κάλυμμα όπως φαίνεται στην εικόνα.

- Οι αλκαλικές μπαταρίες συνιστώνται για μεγαλύτερη διάρκεια ζωής.

06 Εκτέλεση της διαδικασίας αρχικής ρύθμισης

Την πρώτη φορά που ενεργοποιείτε την τηλεόραση, εκκινείται αμέσως η διαδικασία αρχικής ρύθμισης. Η αρχική ρύθμιση σας επιτρέπει να διαμορφώσετε τις βασικές ρυθμίσεις για τον χειρισμό της τηλεόρασης, όπως η λήψη εκπεμπόμενου σήματος, η αναζήτηση καναλιών και η σύνδεση δικτύου, όλες μαζί.

- Προτού εκκινήσετε την αρχική ρύθμιση, φροντίστε να συνδέσετε πρώτα τις εξωτερικές συσκευές.
- Για να χρησιμοποιήσετε τις έξυπνες δυνατότητες της τηλεόρασης, η τηλεόραση πρέπει να είναι συνδεδεμένη στο Διαδίκτυο.
- Για να εκτελέσετε την αρχική ρύθμιση με τη χρήση της εφαρμογής SmartThings, πρέπει να συνδέσετε τη φορητή συσκευή σας, μέσω Wi-Fi.
- Αν το αναδυόμενο παράθυρο για τη ρύθμιση δεν εμφανιστεί αυτόματα στην εφαρμογή SmartThings της φορητής συσκευής σας, συνεχίστε τη ρύθμιση χειροκίνητα, αφού προσθέσετε την τηλεόραση χρησιμοποιώντας την επιλογή **Προσθήκη συσκευής** στον πίνακα εργαλείων της εφαρμογής SmartThings.
- Η εφαρμογή SmartThings είναι διαθέσιμη για φορητές συσκευές με Android 6.0 ή νεότερη έκδοση και iOS 10 ή νεότερη έκδοση.
- Όταν η τηλεόραση επικοινωνεί με φορητές συσκευές, ενδέχεται να υπάρχει θόρυβος.

Μπορείτε επίσης να εκκινήσετε την αρχική ρύθμιση χρησιμοποιώντας το μενού της τηλεόρασης (🏠 > ⚙️ **Ρυθμίσεις** > **Γενικές** > **Επαναφορά**).

Ακολουθήστε τις οδηγίες που εμφανίζονται στην οθόνη αρχικής ρύθμισης και διαμορφώστε τις βασικές ρυθμίσεις της τηλεόρασης ώστε να ταιριάζουν στο δικό σας περιβάλλον θέασης.

Χρήση του Χειριστήριο τηλεόρασης

Μπορείτε να ενεργοποιήσετε την τηλεόραση με το κουμπί **Χειριστήριο τηλεόρασης** στο κάτω μέρος της τηλεόρασης και, στη συνέχεια, να χρησιμοποιήσετε το **Μενού ελέγχου**. Το **Μενού ελέγχου** εμφανίζεται αν πατηθεί το κουμπί **Χειριστήριο τηλεόρασης** ενώ η τηλεόραση είναι ενεργοποιημένη. Για περισσότερες πληροφορίες σχετικά με τη χρήση του, ανατρέξτε στην παρακάτω εικόνα.

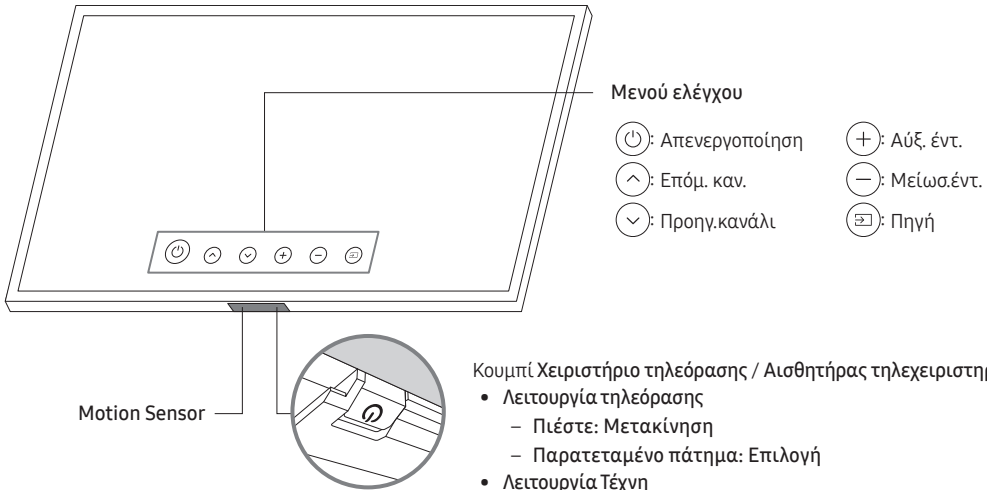

Κουμπί Χειριστήριο τηλεόρασης / Αισθητήρας τηλεχειριστηρίου

- Λειτουργία τηλεόρασης
 - Πιέστε: Μετακίνηση
 - Παρατεταμένο πάτημα: Επιλογή
- Λειτουργία Τέχνη
 - Πιέστε: Μετάβαση στη λειτουργία τηλεόρασης

Το κουμπί **Χειριστήριο τηλεόρασης** βρίσκεται στο κάτω μέρος της τηλεόρασης.

- Όταν πατάτε το κουμπί **Χειριστήριο τηλεόρασης**, προσέχετε να μην πατήσετε τον αισθητήρα κίνησης που βρίσκεται κοντά του.
- Στη λειτουργία **Τέχνη**, η ενδεικτική λυχνία λειτουργίας στο κάτω μέρος της τηλεόρασης παραμένει σβηστή.
- Αφού αποσπάσετε το Customizable Frame (πωλείται ξεχωριστά) από την τηλεόραση, ωθήστε προς τα πάνω τον αισθητήρα τηλεχειριστηρίου ώστε να επανέλθει στην αρχική του θέση.
 - Μην ωθείτε προς τα πάνω τον αισθητήρα τηλεχειριστηρίου με δύναμη. Υπάρχει κίνδυνος να υποστεί ζημιά.

07 Σύνδεση σε δίκτυο

Η σύνδεση της τηλεόρασης σε ένα δίκτυο σας παρέχει πρόσβαση σε διαδικτυακές υπηρεσίες, όπως το Smart Hub, καθώς και ενημερώσεις λογισμικού.

Σύνδεση δικτύου - Ασύρματη

Συνδέστε την τηλεόραση στο Διαδίκτυο χρησιμοποιώντας ένα τυπικό σημείο πρόσβασης ή μόντεμ.



Σύνδεση δικτύου - Ενσύρματη

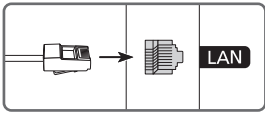

Συνδέστε την τηλεόρασή σας στο δίκτυο, χρησιμοποιώντας ένα καλώδιο LAN.

- Η τηλεόραση δεν θα μπορεί να συνδεθεί στο Διαδίκτυο αν η ταχύτητα του δικτύου είναι χαμηλότερη από 10 Mbps.
- Για τη σύνδεση, χρησιμοποιήστε καλώδιο κατηγορίας 7 (Cat 7) (*τύπου STP).
* Shielded Twisted Pair

08 Αντιμετώπιση προβλημάτων και συντήρηση

Αντιμετώπιση προβλημάτων

Αν παρουσιάστηκε κάποιο πρόβλημα με την τηλεόραση, εξετάστε πρώτα αυτή τη λίστα πιθανών προβλημάτων και λύσεων. Εναλλακτικά, εξετάστε την ενότητα αντιμετώπισης προβλημάτων του e-Manual. Αν δεν έχει εφαρμογή καμία από αυτές τις συμβουλές αντιμετώπισης προβλημάτων, επισκεφτείτε τη διαδικτυακή τοποθεσία www.samsung.com και κάντε κλικ στο «Υποστήριξη» ή επικοινωνήστε με το κέντρο σέρβις της Samsung που παρατίθεται στο οπισθόφυλλο αυτού του εγχειριδίου.

- Αυτή η οθόνη TFT LED είναι κατασκευασμένη από δευτερεύοντα pixel, για την κατασκευή των οποίων απαιτείται υπερσύγχρονη τεχνολογία. Ενδέχεται, ωστόσο, να υπάρχουν μερικά φωτεινά ή σκοτεινά pixel στην οθόνη. Αυτά τα pixel δεν επηρεάζουν την απόδοση του προϊόντος.
- Για να διατηρείτε την τηλεόραση σε βέλτιστη κατάσταση, να ενημερώνετε το λογισμικό της στην τελευταία έκδοση. Χρησιμοποιήστε τη λειτουργία **Ενημέρωση τώρα** ή **Αυτόματη ενημέρωση** στο μενού της τηλεόρασης (🏠 > ⚙️ Ρυθμίσεις > Υποστήριξη > Ενημέρωση λογισμικού > Ενημέρωση τώρα ή Αυτόματη ενημέρωση).

Η τηλεόραση δεν ανάβει.

- Βεβαιωθείτε ότι το καλώδιο εναλλασόμενου ρεύματος είναι συνδεδεμένο σταθερά στη συσκευή One Connect και στην πρίζα τοίχου.
- Βεβαιωθείτε ότι η πρίζα λειτουργεί και η ενδεικτική λυχνία λειτουργίας στο κάτω μέρος της τηλεόρασης είναι αναμμένη σταθερά με κόκκινο χρώμα.
- Δοκιμάστε να πατήσετε το κουμπί λειτουργίας του **Χειριστήριο τηλεόρασης** στο κάτω δεξιό μέρος της τηλεόρασης, για να βεβαιωθείτε ότι το πρόβλημα δεν οφείλεται στο τηλεχειριστήριο. Αν η τηλεόραση ενεργοποιηθεί, ανατρέξτε στην ενότητα "Το τηλεχειριστήριο δεν λειτουργεί" παρακάτω.

Καθόλου εικόνα/βίντεο/ήχος ή παραμορφωμένη εικόνα/βίντεο/ήχος από εξωτερική συσκευή, εμφανίζεται το μήνυμα «Ασθενές ή καθόλου σήμα» στην τηλεόραση ή δεν βρέθηκαν κανάλια.

- Βεβαιωθείτε ότι η συσκευή είναι συνδεδεμένη σωστά και ότι όλα τα καλώδια έχουν συνδεθεί καλά.
- Αφαιρέστε και επανασυνδέστε όλα τα καλώδια που είναι συνδεδεμένα στην τηλεόραση και τις εξωτερικές συσκευές. Δοκιμάστε με νέα καλώδια, αν είναι δυνατόν.
- Επιβεβαιώστε ότι έχετε επιλέξει τη σωστή πηγή εισόδου (🏠 > ➡️ Πηγή).
- Εκτελέστε αυτοδιαγνωστικό έλεγχο της τηλεόρασης για να προσδιορίσετε αν το πρόβλημα προκαλείται από την τηλεόραση ή τη συσκευή (🏠 > ⚙️ Ρυθμίσεις > Υποστήριξη > Αυτοδιάγνωση > Έναρξη ελέγχου εικόνας ή Έναρξη ελέγχου ήχου).
- Αν τα αποτελέσματα της δοκιμής είναι φυσιολογικά, επανεκκινήστε τις συνδεδεμένες συσκευές αποσυνδέοντας το καλώδιο ρεύματος κάθε συσκευής και, στη συνέχεια, συνδέοντάς το ξανά. Αν το πρόβλημα παραμένει, ανατρέξτε στον οδηγό σύνδεσης στο εγχειρίδιο χρήσης της συνδεδεμένης συσκευής.
- Αν δεν χρησιμοποιείτε δέκτη καλωδιακής ή δορυφορικής τηλεόρασης και η τηλεόραση λαμβάνει τηλεοπτικό σήμα από κεραία ή επιτοίχια υποδοχή, εκτελέστε τη λειτουργία **Αυτόματος συντονισμός** για να αναζητήσετε κανάλια (🏠 > ⚙️ Ρυθμίσεις > Εκπομπή > (Ρυθμίσεις αυτόματου συντονισμού) > Αυτόματος συντονισμός).
 - Η επιλογή **Ρυθμίσεις αυτόματου συντονισμού** ενδέχεται να μην εμφανίζεται, ανάλογα με το μοντέλο ή τη γεωγραφική περιοχή.
 - Αν χρησιμοποιείτε δέκτη καλωδιακής ή δορυφορικής τηλεόρασης, ανατρέξτε στο εγχειρίδιο του δέκτη καλωδιακής ή δορυφορικής τηλεόρασης.

Δεν λειτουργεί η κάρτα CI+.

- Αυτή η τηλεόραση Samsung πληροί το πρότυπο CI+ έκδοση 1.4.
- Αν η μονάδα κοινής διασύνδεσης CI+ δεν είναι συμβατή με αυτή τη συσκευή, αφαιρέστε τη μονάδα και επικοινωνήστε με τον πάροχο υπηρεσιών CI+ για βοήθεια.

Το τηλεχειριστήριο δεν λειτουργεί.

- Ελέγξτε αν η ενδεικτική λυχνία λειτουργίας στο κάτω μέρος της τηλεόρασης αναβοσβήνει όταν πατάτε το κουμπί λειτουργίας στο τηλεχειριστήριο. Αν δεν αναβοσβήνει, αντικαταστήστε τις μπαταρίες του τηλεχειριστηρίου.
- Βεβαιωθείτε ότι οι μπαταρίες είναι τοποθετημένες με τους πόλους τους (+/-) προς τη σωστή κατεύθυνση.
- Δοκιμάστε να στρέψετε το τηλεχειριστήριο απευθείας προς την τηλεόραση από απόσταση περίπου 1,5-1,8 m.
- Αν η τηλεόραση συνοδεύεται από Έξυπνο τηλεχειριστήριο Samsung (τηλεχειριστήριο Bluetooth), φροντίστε να πραγματοποιήσετε ζεύξη του τηλεχειριστηρίου με την τηλεόραση.

Το τηλεχειριστήριο του δέκτη καλωδιακής ή δορυφορικής τηλεόρασης δεν ενεργοποιεί/ απενεργοποιεί την τηλεόραση ή δεν προσαρμόζει την ένταση του ήχου.

- Προγραμματίστε το τηλεχειριστήριο του δέκτη καλωδιακής ή δορυφορικής τηλεόρασης ώστε να χειρίζεται την τηλεόραση. Ανατρέξτε στο εγχειρίδιο χρήσης του δέκτη καλωδιακής ή δορυφορικής τηλεόρασης για τον κωδικό της τηλεόρασης SAMSUNG.

Οι ρυθμίσεις της τηλεόρασης χάνονται μετά από 5 λεπτά.

- Η τηλεόραση έχει ρυθμιστεί σε **Λειτουργία καταστήματος**. Αλλάξτε τη ρύθμιση **Λειτουργία χρήσης** στο μενού **Γενικές σε Οικιακή λειτουργία** (🏠 > ⚙️ Ρυθμίσεις > Γενικές > Διαχείριση συστήματος > Λειτουργία χρήσης > Οικιακή λειτουργία).



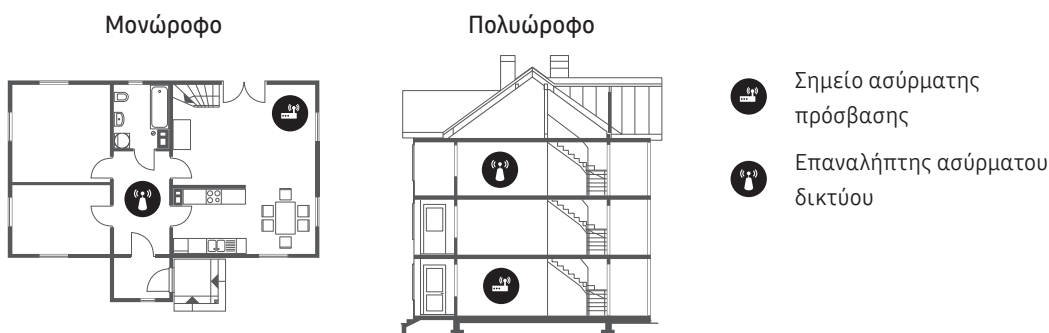

Διακοπτόμενη σύνδεση Wi-Fi

- Βεβαιωθείτε ότι η τηλεόραση είναι συνδεδεμένη στο δίκτυο (🏠 > ⚙️ Ρυθμίσεις > Γενικές > Δίκτυο > Κατάσταση δικτύου).
- Βεβαιωθείτε ότι έχετε εισάγει σωστά τον κωδικό πρόσβασης του δικτύου Wi-Fi.
- Ελέγξτε την απόσταση ανάμεσα στην τηλεόραση και το μόντεμ ή το σημείο πρόσβασης. Η απόσταση δεν θα πρέπει να υπερβαίνει τα 15,2 m.
- Μειώστε τις παρεμβολές, μη χρησιμοποιώντας ή απενεργοποιώντας τις ασύρματες συσκευές. Επίσης, επαληθεύστε ότι δεν υπάρχουν εμπόδια ανάμεσα στην τηλεόραση και το μόντεμ ή το σημείο πρόσβασης. (Η ισχύς του σήματος Wi-Fi μπορεί να μειωθεί από συσκευές, ασύρματα τηλέφωνα, πέτρινους τοίχους/τζάκια κλπ.)





- Επικοινωνήστε με τον πάροχο υπηρεσιών Διαδικτύου (ISP) και ζητήστε του να επαναφέρει τις ρυθμίσεις του κυκλώματος δικτύου σας, για να καταχωρίσετε ξανά τις διευθύνσεις MAC του νέου μόντεμ ή σημείου πρόσβασης και της τηλεόρασης.







Προβλήματα με εφαρμογές βίντεο (Youtube κλπ.)

- Αλλάξτε τη ρύθμιση DNS σε 8.8.8.8. Επιλέξτε  >  Ρυθμίσεις > Γενικές > Δίκτυο > Κατάσταση δικτύου > Ρυθμίσι. IP > Ρύθμιση DNS > Μη αυτόματη εισαγωγή > Διακομιστής DNS > εισαγάγετε την τιμή 8.8.8.8 > OK.
- Εκτελέστε επαναφορά επιλέγοντας  >  Ρυθμίσεις > Υποστήριξη > Αυτοδιάγνωση > Επαναφορά Smart Hub.

Η τηλεόραση παραμένει ενεργοποιημένη ή δεν ενεργοποιείται αυτόματα.

- Αν ο περιβάλλον χώρος είναι πολύ σκοτεινός ή φωτεινός, ο αισθητήρας κίνησης ενδέχεται να μη λειτουργεί κανονικά. Η απόδοση του αισθητήρα κίνησης ενδέχεται να επηρεαστεί από το περιβάλλον εγκατάστασης (ύψος, κλίση, εμπόδια). Αν το χρώμα των ρούχων που φοράτε ή του δέρματός σας είναι παρόμοιο με τις σκιές του περιβάλλοντος, ο αισθητήρας κίνησης ενδέχεται να μη λειτουργεί σωστά.
- Η τηλεόραση ανταποκρίνεται σε όλες τις οπτικές αλλαγές γύρω της (φώτα, οθόνες, σκυλιά, αλλαγές έξω από το παράθυρο και άλλα συμβάντα). Μπορείτε να προσαρμόσετε το επίπεδο ανταπόκρισης, προσαρμόζοντας την ευαισθησία του ανιχνευτή κίνησης.
 >  Τέχνη > Ρυθμίσεις > Ανιχνευτής κίνησης

Προφυλάξεις κατά τη χρήση της λειτουργίας Τέχνη

- Ο αισθητήρας κίνησης βρίσκεται στο κάτω μέρος της τηλεόρασης. Μην εμποδίζετε τον αισθητήρα στο εμπρός μέρος της τηλεόρασης. Μπορεί να επηρεαστεί ο αισθητήρας κίνησης, καθώς και η φωτεινότητα και ο χρωματικός τόνος της οθόνης.
- Η λειτουργία **Τέχνη** χρησιμοποιεί αλγορίθμους για να ελαχιστοποιήσει τα μόνιμα είδωλα που μπορούν να προκληθούν από την προβολή στατικών εικόνων στην οθόνη για μεγάλα χρονικά διαστήματα.
- Η απόδοση του αισθητήρα ενδέχεται να διαφέρει, ανάλογα με το περιβάλλον εγκατάστασης και λειτουργίας της τηλεόρασης.
 - Η φωτεινότητα και ο χρωματικός τόνος της οθόνης ενδέχεται να επηρεαστούν, ανάλογα με το χρώμα του δαπέδου στο οποίο είναι τοποθετημένη η τηλεόραση.
 - Σε περιβάλλον όπου χρησιμοποιούνται ειδικές πηγές φωτός εκτός από τις τυπικές πηγές φωτός (λαμπτήρες αλογόνου ή φθορισμού), η απόδοση αναγνώρισης κίνησης του αισθητήρα ενδέχεται να διαφέρει, ανάλογα με τις θέσεις, τους τύπους και τον αριθμό των πηγών φωτός.
 - Αν ο χώρος γύρω από την τηλεόραση είναι πολύ σκοτεινός ή φωτεινός, η φωτεινότητα της οθόνης ενδέχεται να είναι περιορισμένη ή ο αισθητήρας ενδέχεται να μη λειτουργεί κανονικά.
 - Αν η τηλεόραση εγκατασταθεί πολύ ψηλά ή πολύ χαμηλά, ο αισθητήρας ενδέχεται να μη λειτουργεί κανονικά.
 - Ο αισθητήρας κίνησης ενδέχεται να ανιχνεύσει κίνηση από μια λυχνία LED που αναβοσβήνει, κάποιο κατοικίδιο, ένα αυτοκίνητο που κινείται έξω από το παράθυρο ή άλλο συμβάν και να αρχίσει να λειτουργεί.
- Ανάλογα με τις ρυθμίσεις της λειτουργίας **Αυτόματη απενεργοποίηση**  >  Ρυθμίσεις > Γενικές > Λύση Eco > Αυτόματη απενεργοποίηση), η τηλεόραση ενδέχεται να απενεργοποιηθεί αν δεν δοθεί καμία εντολή από τον χρήστη στη λειτουργία Τέχνη, όπως εντολές από το τηλεχειριστήριο.
- Οι δυνατότητες  >  Ρυθμίσεις > Γενικές > Διαχείριση συστήματος > Ωρα > Χρονοδιακόπτης και Χρονοδ. απενεργ. δεν είναι διαθέσιμες στη λειτουργία Τέχνη.
- Η δυνατότητα  >  Ρυθμίσεις > Γενικές > Διαχείριση συστήματος > Χρόνος αυτόματης προστασίας δεν είναι διαθέσιμη στη λειτουργία Τέχνη.

Τι είναι η απομακρυσμένη υποστήριξη;

Η υπηρεσία απομακρυσμένης υποστήριξης της Samsung σας προσφέρει προσωπική υποστήριξη με έναν τεχνικό της Samsung, ο οποίος μπορεί να κάνει τα εξής από απόσταση:

- Διαγνωστικό έλεγχο της τηλεόρασής σας
- Προσαρμογή των ρυθμίσεων της τηλεόρασης για εσάς
- Εκτέλεση επαναφοράς εργοστασιακών ρυθμίσεων στην τηλεόρασή σας
- Εγκατάσταση συνιστώμενων ενημερώσεων υλικολογισμικού

Πώς λειτουργεί η απομακρυσμένη υποστήριξη;

Μπορείτε εύκολα να λάβετε Απομακρυσμένη υποστήριξη Samsung για την τηλεόρασή σας:

1. Καλέστε το κέντρο σέρβις της Samsung και ζητήστε απομακρυσμένη υποστήριξη.
2. Ανοίξτε το μενού της τηλεόρασης και μεταβείτε στην ενότητα **Υποστήριξη**. (🏠 > ⚙️ Ρυθμίσεις > Υποστήριξη)
3. Επιλέξτε **Απομακρυσμένη διαχείριση** και, στη συνέχεια, διαβάστε και αποδεχτείτε το συμφωνητικό όρων χρήσης υπηρεσίας. Όταν εμφανιστεί η οθόνη κωδικού PIN, παρέχετε τον κωδικό PIN στον τεχνικό.
4. Στη συνέχεια, ο τεχνικός θα αποκτήσει πρόσβαση στην τηλεόρασή σας.

Αισθητήρας Eco και φωτεινότητα οθόνης



Ο αισθητήρας Eco προσαρμόζει αυτόματα τη φωτεινότητα της τηλεόρασης. Αυτή η δυνατότητα μετρά το φως στο δωμάτιο και βελτιστοποιεί αυτόματα τη φωτεινότητα της τηλεόρασης, για να μειωθεί η κατανάλωση ενέργειας. Αν θέλετε να απενεργοποιήσετε αυτή τη λειτουργία, μεταβείτε στην επιλογή (🏠 > ⚙️ Ρυθμίσεις > Γενικές > Λύση Eco > Εντοπισμός φωτισμού περιβάλλοντος).

- Αν η φωτεινότητα της οθόνης είναι πολύ χαμηλή όταν παρακολουθείτε τηλεόραση σε σκοτεινό χώρο, αυτό ενδέχεται να οφείλεται στη λειτουργία **Εντοπισμός φωτισμού περιβάλλοντος**.
- Ο αισθητήρας Eco βρίσκεται στο κάτω μέρος της τηλεόρασης. Μην εμποδίζετε τον αισθητήρα με κανένα αντικείμενο. Μπορεί να μειωθεί η φωτεινότητα της εικόνας.

Φροντίδα της τηλεόρασης

- Αν υπήρχε ένα αυτοκόλλητο στην οθόνη της τηλεόρασης, μπορεί να παραμείνουν μερικά υπολείμματα αφού αφαιρέσετε το αυτοκόλλητο. Καθαρίστε τα υπολείμματα προτού χρησιμοποιήσετε την τηλεόραση.
- Η εξωτερική επιφάνεια και η οθόνη της τηλεόρασης μπορεί να γρατσουνιστούν κατά τον καθαρισμό της. Φροντίστε να σκουπίσετε προσεκτικά την εξωτερική επιφάνεια και την οθόνη με ένα μαλακό ύφασμα, για μην προκαλέσετε γρατσουνιές.
- Μην ψεκάσετε νερό ή οποιοδήποτε άλλο υγρό κατευθείαν επάνω στην τηλεόραση. Η εισροή οποιουδήποτε υγρού στο προϊόν ενδέχεται να προκαλέσει βλάβη, πυρκαγιά ή ηλεκτροπληξία.
- Για να καθαρίσετε την οθόνη, απενεργοποιήστε την τηλεόραση και, στη συνέχεια, σκουπίστε απαλά τους λεκέδες και τις δαχτυλιές στην οθόνη με ένα πανί από μικροΐνες. Καθαρίστε το σώμα ή την οθόνη της τηλεόρασης με ένα πανί από μικροΐνες, το οποίο έχετε υγράνει με μια μικρή ποσότητα νερού. Στη συνέχεια, απομακρύνετε την υγρασία με ένα στεγνό πανί. Μην ασκείτε πολύ δύναμη στην επιφάνεια της οθόνης όταν καθαρίζετε, επειδή μπορεί να προκληθεί ζημιά στην οθόνη. Ποτέ μη χρησιμοποιείτε εύφλεκτα υγρά (βενζίνη, διαλυτικό κλπ.) ή καθαριστικά. Για επίμονους λεκέδες, ψεκάστε μια μικρή ποσότητα καθαριστικού οθόνης σε ένα πανί από μικροΐνες και, στη συνέχεια, χρησιμοποιήστε το πανί για να σκουπίσετε τους λεκέδες.

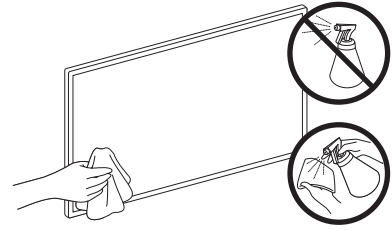

09 Προδιαγραφές και πρόσθετες πληροφορίες

Προδιαγραφές

Όνομα μοντέλου	QE43LS03R	QE49LS03R
Ανάλυση οθόνης	3840 x 2160	3840 x 2160
Μέγεθος οθόνης	43 ΄ιντσες	49 ΄ιντσες
Μήκος διαγωνίου	108 cm	123 cm
Ήχος (Έξοδος)	20 W	20 W
Διαστάσεις (Π x Υ x Β)		
Κυρίως σώμα	966,6 x 556,8 x 42,5 mm	1099,2 x 631,4 x 45,8 mm
Με βάση	966,6 x 599,8 x 200,0 mm	1099,2 x 674,3 x 200,0 mm
Βάρος		
Χωρίς βάση	11,5 kg	14,1 kg
Με βάση	12,0 kg	14,6 kg
Όνομα μοντέλου	QE55LS03R	QE65LS03R
Ανάλυση οθόνης	3840 x 2160	3840 x 2160
Μέγεθος οθόνης	55 ΄ιντσες	65 ΄ιντσες
Μήκος διαγωνίου	138 cm	163 cm
Ήχος (Έξοδος)	40 W	40 W
Διαστάσεις (Π x Υ x Β)		
Κυρίως σώμα	1235,0 x 707,8 x 42,5 mm	1453,9 x 830,9 x 42,5 mm
Με βάση	1235,0 x 750,7 x 200,0 mm	1453,9 x 875,5 x 294,0 mm
Βάρος		
Χωρίς βάση	18,9 kg	25,7 kg
Με βάση	19,4 kg	26,5 kg

Περιβαλλοντικές συνθήκες

Θερμοκρασία λειτουργίας	10°C έως 40°C (50°F έως 104°F)
Υγρασία λειτουργίας	10% έως 80%, χωρίς συμπύκνωση υδρατμών
Θερμοκρασία φύλαξης	-20°C έως 45°C (-4°F έως 113°F)
Υγρασία φύλαξης	5% έως 95%, χωρίς συμπύκνωση υδρατμών

- Η σχεδίαση και οι προδιαγραφές ενδέχεται να τροποποιηθούν χωρίς προειδοποίηση.
- Για πληροφορίες σχετικά με την τροφοδοσία ρεύματος και περισσότερες πληροφορίες σχετικά με την κατανάλωση ενέργειας, ανατρέξτε στην ετικέτα ονομαστικών τιμών που είναι επικολημένη στο προϊόν.
- Η τυπική κατανάλωση ενέργειας μετράται σύμφωνα με το πρότυπο IEC 62087.
- Μπορείτε να δείτε την ετικέτα ονομαστικών τιμών που είναι προσαρτημένη στο κάτω μέρος της συσκευής One Connect.
- Μπορείτε να δείτε την ετικέτα ονομαστικών τιμών που είναι προσαρτημένη στο πίσω μέρος της τηλεόρασης. (Για ορισμένα μοντέλα, μπορείτε να δείτε την ετικέτα ονομαστικών τιμών στο εσωτερικό του καλύμματος υποδοχών).

Μείωση κατανάλωσης ενέργειας

Όταν απενεργοποιήσετε την τηλεόραση, αυτή μεταβαίνει σε κατάσταση αναμονής. Σε κατάσταση αναμονής, συνεχίζει να τραβά μικρή ποσότητα ρεύματος. Για να περιορίσετε την κατανάλωση ρεύματος, αποσυνδέετε το καλώδιο ρεύματος όταν δεν πρόκειται να χρησιμοποιήσετε την τηλεόραση για μεγάλο χρονικό διάστημα.

Άδειες

 DOLBY AUDIO™

POWERED BY

QUICKSET®

 rovi guide

 HEVC Advance™
Covered by Patents at patentlist.hevcadvance.com

 HDMI™
HIGH-DEFINITION MULTIMEDIA INTERFACE

The terms HDMI and HDMI High-Definition Multimedia Interface, and the HDMI Logo are trademarks or registered trademarks of HDMI Licensing LLC in the United States and other countries.

Σύσταση - Μόνον EU



Δια της παρούσης, η Samsung Electronics δηλώνει ότι αυτός ο εξοπλισμός συμμορφώνεται με την Οδηγία 2014/53/ΕΕ.

Το πλήρες κείμενο της δήλωσης συμμόρφωσης ΕΕ υπάρχει διαθέσιμο στην παρακάτω διαδικτυακή διεύθυνση: <http://www.samsung.com> μεταβείτε στο παράθυρο Support (Υποστήριξη) > Search Product Support

(Αναζήτηση υποστήριξη προϊόντος) και εισαγάγετε το όνομα του μοντέλου.

Αυτός ο εξοπλισμός μπορεί να χρησιμοποιηθεί σε όλες τις χώρες της Ε.Ε.

Η λειτουργία ασύρματου δικτύου WLAN 5 GHz (Wi-Fi) αυτού του εξοπλισμού μπορεί να χρησιμοποιείται μόνο σε εσωτερικούς χώρους.

Μέγ. ισχύς πομπού BT: 100 mW στα 2,4 GHz–2,4835 GHz

Μέγ. ισχύς πομπού Wi-Fi: 100 mW στα 2,4 GHz–2,4835 GHz, 5,15 GHz–5,35 GHz και 5,47 GHz–5,725 GHz

Για πληροφορίες σχετικά με τις περιβαλλοντικές δεσμεύσεις της Samsung και τις κανονιστικές υποχρεώσεις για συγκεκριμένα προϊόντα, π.χ. REACH, WEEE, μπαταρίες, επισκεφτείτε τη διεύθυνση http://www.samsung.com/uk/aboutsamsung/samsungelectronics/corporatecitizenship/data_corner.html

ΠΡΟΕΙΔΟΠΟΙΗΣΗ - ΓΙΑ ΝΑ ΑΠΟΤΡΑΠΕΙ Η ΕΚΔΗΛΩΣΗ ΠΥΡΚΑΓΙΑΣ, ΝΑ ΚΡΑΤΑΤΕ ΠΑΝΤΑ ΤΑ ΚΕΡΙΑ Ή ΑΛΛΕΣ ΠΗΓΕΣ ΓΥΜΝΗΣ ΦΛΟΓΑΣ ΜΑΚΡΙΑ ΑΠΟ ΑΥΤΟ ΤΟ ΠΡΟΪΟΝ.





**Σωστή απόρριψη αυτού του προϊόντος (Απόβλητα ηλεκτρικού & ηλεκτρονικού εξοπλισμού)
(Ισχύει σε χώρες με ξεχωριστά συστήματα συλλογής)**

Αυτή η σήμανση πάνω στο προϊόν, στα αξεσουάρ ή στο συνοδευτικό έντυπο υποδεικνύει ότι το προϊόν και τα ηλεκτρονικά του εξαρτήματα (π.χ. φορτιστής, ακουστικά, καλώδιο USB) δεν πρέπει να απορρίπτονται μαζί με άλλα οικιακά απόβλητα στο τέλος του κύκλου ζωής τους. Για να αποφευχθούν πιθανοί κίνδυνοι για το περιβάλλον ή τη δημόσια υγεία από την ανεξέλεγκτη απόρριψη αποβλήτων, διαχωρίστε αυτά τα είδη από τους άλλους τύπους αποβλήτων και ανακυκλώστε τα υπεύθυνα, ώστε να ενισχύσετε την προσπάθεια βιώσιμης επαναχρησιμοποίησης των υλικών πόρων.

Οι οικιακοί χρήστες θα πρέπει να συμβουλεύονται είτε το κατάστημα από όπου αγόρασαν το παρόν προϊόν είτε τις τοπικές κρατικές υπηρεσίες για πληροφορίες σχετικά με τον τόπο και τον τρόπο που μπορούν να διαθέσουν αυτά τα είδη προς περιβαλλοντικά ασφαλή ανακύκλωση. Οι εταιρικοί χρήστες θα πρέπει να επικοινωνούν με τον προμηθευτή τους και να ελέγχουν τους όρους και τις προϋποθέσεις της σύμβασης αγοράς. Αυτό το προϊόν και τα ηλεκτρονικά του αξεσουάρ δεν θα πρέπει να απορρίπτεται μαζί με άλλους τύπους εμπορικών αποβλήτων.

**Σωστή απόρριψη των μπαταριών αυτού του προϊόντος
(Ισχύει σε χώρες με ξεχωριστά συστήματα συλλογής)**

Αυτή η σήμανση πάνω στην μπαταρία, στο εγχειρίδιο ή στη συσκευασία υποδεικνύει ότι οι μπαταρίες που περιέχονται σε αυτό το προϊόν δεν πρέπει να απορρίπτονται μαζί με άλλα οικιακά απόβλητα στο τέλος του κύκλου ζωής τους. Όπου υπάρχει η σχετική σήμανση, τα σύμβολα χημικών ουσιών Hg, Cd ή Pb υποδεικνύουν ότι η μπαταρία περιέχει υδράργυρο, κάδμιο ή μόλυβδο σε επίπεδα που υπερβαίνουν τα επίπεδα αναφοράς της Οδηγίας 2006/66 της Ε.Κ. Αν οι μπαταρίες δεν απορριφθούν σωστά, αυτές οι ουσίες μπορεί να βλάψουν τη δημόσια υγεία ή το περιβάλλον.



Για να προστατέψετε τους φυσικούς πόρους και να ενισχύσετε την προσπάθεια επαναχρησιμοποίησης των υλικών, διαχωρίστε τις μπαταρίες από τους άλλους τύπους αποβλήτων και ανακυκλώστε τις μέσω του τοπικού συστήματος δωρεάν επιστροφής μπαταριών.



Преди на прочетете това ръководство за потребителя

Телевизорът се доставя в комплект с това ръководство за потребителя и с вградено електронно ръководство.

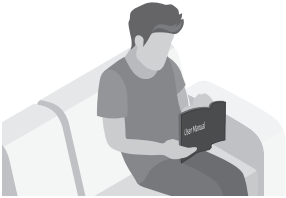
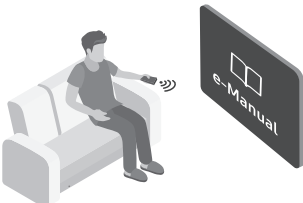

Преди на прочетете това ръководство за потребителя, прегледайте следното:

	Ръководство за потребителя	Прочетете предоставеното ръководство за потребителя, за да се запознаете с информацията за безопасност, инсталирането, аксесоарите, първоначалната конфигурация и спецификациите на продукта.
	e-Manual	За повече информация за телевизора прочетете вграденото електронно ръководство. <ul style="list-style-type: none">• За да отворите e-Manual,  >  Настройки > Поддръжка > Отваряне на e-Manual



От уеб сайта (www.samsung.com) можете да изтеглите ръководствата и да прегледате съдържанието им на компютъра или мобилното си устройство.

Разучаване на помощните функции на електронното ръководство

- Някои екрани на менюто не могат да се отворят от електронното ръководство.

	Търсене	Изберете елемент от списъка с резултати от търсенето, за да заредите съответната страница.
A-Z	Съдържание	Изберете ключова дума, за да отидете на съответната страница. <ul style="list-style-type: none">– Възможно е менютата да не се появят за всички географски региони.
	Наскоро гледани	Изберете тема от списъка с последно разглеждани теми.



Разучаване на функциите на бутоните, които се показват на страниците с теми в електронното ръководство

	Опит сега	Дава ви достъп до съответния елемент от менюто и можете да изпробвате функцията веднага.
	Връзка	Мигновен достъп до подчертана тема от страница в e-Manual.

Предупреждение! Важни инструкции за безопасност

Прочетете инструкциите за безопасност, преди да използвате телевизора.

Направете справка в таблицата по-долу за обяснение на символите, които може да се намират на вашия продукт Samsung.

ВНИМАНИЕ			Продукт от клас II: Този символ показва, че не е необходимо заземяване с цел безопасност. Ако този символ не се намира на продукт със захранващ кабел, продуктът ТРЯБВА да има надеждна връзка със защитно заземяване (нула).
ОПАСНОСТ ОТ ЕЛЕКТРИЧЕСКИ УДАР. НЕ ОТВАРЯЙТЕ.			
ВНИМАНИЕ: ЗА ДА НАМАЛИТЕ ОПАСНОСТТА ОТ ТОКОВ УДАР, НЕ ИЗВАЖДАЙТЕ КАПАКА (ИЛИ ЗАДНИЯ КАПАК). ВЪТРЕ НЯМА ЧАСТИ, КОИТО ДА СЕ ЗАМЕНЯТ ОТ ПОТРЕБИТЕЛЯ. ЗА СЕРВИЗИРАНЕ СЕ ОБЪРНЕТЕ КЪМ КВАЛИФИЦИРАН ПЕРСОНАЛ.			АС напрежение: Номиналното напрежение, маркирано с този символ, е АС напрежение.
	Този символ показва, че вътре има високо напрежение. Опасно е да осъществявате какъвто и да е било контакт с вътрешната част на продукта.		DC напрежение: Номиналното напрежение, маркирано с този символ, е DC напрежение.
	Този символ показва, че в продукта е включена важна документация за работата и поддръжката.		Внимание. Направете справка с инструкциите за използване: Този символ показва, че трябва да направите справка в ръководството за потребителя за допълнителна информация относно безопасността.

- Слотът и отворите на кабинета и в черната и долната част са предоставени за вентилация. За да гарантирате надеждна работа на апарата и да го защитите от прегряване, тези слотове и отвори не трябва да се блокират или покриват.
 - Не поставяйте този апарат в ограничено пространство като секция или вграден шкаф освен ако няма подходяща вентилация.
 - Не поставяйте апарата близо до фурна или радиатор или температурен източник или на пряка слънчева светлина.
 - Не поставяйте съдове с вода (вази и т.н.) на апарата, тъй като това може да доведе до риск от пожар или токов удар.
- Пазете това устройство от дъжд и не го оставяйте в близост до вода (близо до вани, легени или мивки, в мокро мазе, близо до басейни и т.н.). Ако този апарат случайно стане мокър, извадете кабела от контакта и извикайте веднага оторизиран дилър.
- Този апарат използва батерии. Във вашия район може да има регулации, които изискват изхвърлянето на батериите по подходящ начин, съобразен с околната среда. Свържете се с местните власти за информация за изхвърляне и рециклиране.
- Не пренатоварвайте електрическите контакти, разклонителите или адаптерите над техния капацитет, тъй като това може да доведе до пожар или токов удар.
- Захранващите кабели трябва да бъдат поставяне така, че да не бъдат настъпвани или притискани от елементи върху тях. Обърнете особено внимание на кабелите в близост до щепселите, до контактите и там, където излизат от уреда.

- За да предпазите апарата от светкавица или когато е оставен без надзор или неизползван за дълги периоди от време, извадете захранващия кабел от контакта и извадете антената или кабелната система. Това предотвратява повреди поради светкавици или промени в захранването.
- Преди да свържете AC захранващия кабел към DC адаптерния контакт, уверете се, че указанията за напрежение на DC адаптера отговарят на местната електрическа система.
- Никога не поставяйте метални предмети в отворените части на апарата. Това може да причини токов удар.
- За да избегнете токов удар, ни пипайте вътрешността на апарата. Само квалифициран техник трябва да отваря апарата.
- Уверете се, че сте вкарали докрай захранващия кабел. При изваждане на захранващия кабел от контакта, винаги дърпайте кабела за щепсела. Никога не изваждайте, като дърпате самия кабел. Не пипайте захранващия кабел с мокри ръце.
- Ако този апарат не функционира правилно, особено ако издава необичайни звуци или миризми, извадете веднага захранващия кабел и се свържете с оторизиран дилър или сервизен център на Samsung.
- Винаги изключвайте щепсела на захранващия кабел от контакта, ако няма да използвате телевизора или ще отсъствате дълго време (особено когато въкъщи остават деца, възрастни хора или инвалиди).
 - Натрупалият се прах може да причини токов удар, утечка на ток или пожар чрез генериране на искри или топлина на захранващия кабел или нарушаване на изолацията му.
- Непременно се свържете с оторизиран сервизен център на Samsung, ако възнамерявате да монтирате телевизора на място с много прах, ниски или високи температури, висока влажност или химически вещества или на място, където ще работи 24 часа, например летище, гара и т.н. В противен случай може да възникне сериозна повреда на телевизора.
- Използвайте само добре заземен щепсел и контакт.
 - Неправилното заземяване може да предизвика токов удар или повреда на уреда. (само уреди клас I.)
- За да изключите този апарат напълно, извадете захранващия му кабел от контакта. За да можете да изключите бързо телевизора при необходимост, електрическият контакт и щепсела на захранващия кабел трябва да са леснодостъпни.
- Съхранявайте аксесоарите (батерии и т.н.) на безопасни места, далеч от достъпа на деца.
- Не изпускате и не удряйте продукта. При повреда на телевизора изключете захранващия кабел от контакта и се свържете със сервизен център на Samsung.
- За да почистите този апарат, извадете захранващия кабел от контакта и избършете продукта със суха и мека кърпа. Не използвайте химикали като восъци, бензен, алкохол, разреждители, инсектициди, освежаващи препарати, лубриканти или перилни препарати. Тези химикали могат да повредят облика на апарата или да изтрият напечатаното върху него.
- Апаратът не бива да се излага на пръскане и капене.
- Не изхвърляйте батериите в огън.
- Не създавайте късо напрежение, не разглобявайте и не прегрявайте батериите.
- Има опасност от експлозия, ако замените батериите, използвани в дистанционното управление, с грешния тип батерии. Сменяйте само със същия тип или еквивалентни.

* Цифрите и илюстрациите в това ръководство за потребителя са предоставени за справка и могат да се различават от начина, по който изглежда продуктът. Техническите спецификации и дизайнът на продукта подлежат на промяна без предизвестие.

Езиците от ОНД (руски, украински, казахски) не са налични за този продукт, тъй като той е произведен за потребители от региона на ЕС.

Съдържание

	Преди на прочетете това ръководство за потребителя	2
	Предупреждение! Важни инструкции за безопасност	3
01	Какво има в кутията?	
02	Свързване на телевизора към One Connect	
03	Монтиране на телевизора	
	Монтиране на телевизора на стена	9
	Осигуряване на адекватно проветряване за вашия телевизор	10
	Предпазни мерки за безопасност: Закрепване на телевизора към стената с цел предотвратяване на падане	11
	Използване на капачето за покриване	12
	Предпазни мерки при монтиране на телевизора със стойка	12
04	Използване на режим Изкуство	
	Преглед на изображения	14
	Настройване на цвета на избраното изображение	16
	Настройка на режим Изкуство	17
	Използване на режим Изкуство с приложението SmartThings	18
05	Дистанционно Samsung Smart	
	За бутоните на Дистанционно Samsung Smart	19
	Сдвояване на телевизора със Дистанционно Samsung Smart	20
	Поставяне на батериите в Дистанционно Samsung Smart	20
06	Стартиране на първоначалната настройка	
	Използване на Контролер на телевизора	22
07	Свързване към мрежа	
	Мрежова връзка - безжична	23
	Мрежова връзка - кабелна	23
08	Отстраняване на неизправности и поддръжка	
	Отстраняване на неизправности	24
	Предпазни мерки при използването на режим Изкуство	26
	Какво е дистанционна поддръжка?	27
	ЕСО сензор и яркост на екрана	27
	Грижа за телевизора	28
09	Спецификации и друга информация	
	Спецификации	29
	Съображения за околната среда	29
	Намаляване на консумацията на енергия	30
	Лицензи	30

01 Какво има в кутията?

Проверете дали следните части са доставени заедно с телевизора. Ако някоя част липсва, се обърнете към доставчика си.

- Дистанционно Samsung Smart и батерии (AA x 2 бр.)
- Ръководство за потребителя
- Гаранционна карта/нормативно ръководство (не се предлага в някои региони)
- Захранващ кабел на One Connect

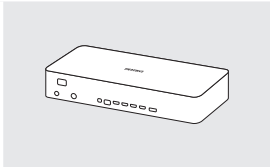

One Connect

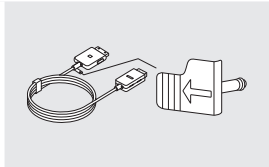

One Invisible Connection

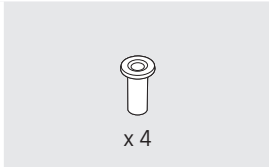

Адаптер за стенна конзола



Bending Cover



Капаче за покриване



Държач-кабел

- Цветовете и формите на частите може да се различават за различните модели.
- Кабелите, които не са включени в съдържанието на комплекта, могат да се закупят отделно.
- Проверете за всякакви аксесоари, скрити под или в опаковъчните материали, когато отваряте кутията.

Може да се начисли административна такса в следните ситуации:

- Извикан е техник по ваше настояване и няма дефект в продукта (т.е. не сте прочели ръководството за потребителя).
- Занасяте уреда в сервизен център на Samsung, но не е установен дефект в продукта (т.е. не сте прочели ръководството за потребителя).

Ще бъдете информирани за административната такса преди посещението на техника.



Предупреждение: Екранът може да се повреди от директен натиск, ако с него се борави неправилно. Когато повдигате телевизора, препоръчваме да го държите в краищата, както е показано.



02 Свързване на телевизора към One Connect

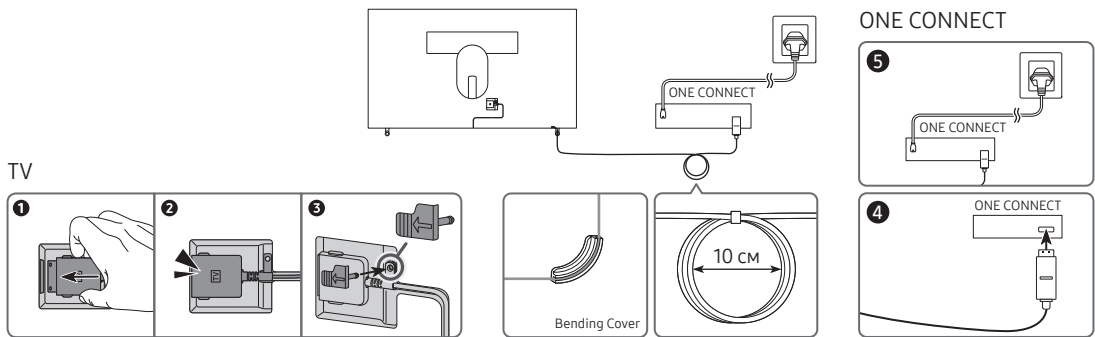

За да свържете One Invisible Connection към One Connect и телевизора, следвайте тези стъпки:

1. След като телевизорът е напълно настроен и поставен в окончателна позиция, свържете One Invisible Connection към One Connect и телевизора, както е показано в стъпки 1 до 4 по-горе.
ПРЕДУПРЕЖДЕНИЕ: Уверете се, че и двата конектора са свързани здраво докрай. Ако някой от конекторите не е свързан правилно, има опасност от тежък токов удар.
2. Свържете захранващия кабел на One Connect към One Connect и после свържете кабела към стенен контакт, както е показано в стъпка 5 по-горе.
ПРЕДУПРЕЖДЕНИЕ: Следвайте точно указанията. Трябва да свържете захранващия кабел към стенен контакт като последна стъпка. Винаги изваждайте захранващия кабел от стенния контакт, преди да извадите One Invisible Connection от гърба на телевизора или от One Connect.
 - Вижте илюстрирания Quick Setup Guide за повече информация.
3. Свържете периферните си устройства (антена, кабелна кутия, Blu-ray плейър и т.н.) към One Connect. Вижте Accessory Kit за подробности.



- Не използвайте One Connect в обърната или изправена позиция.
- Когато свързвате One Invisible Connection, използвайте Bending Cover, за да предотвратите огъването на кабела на One Invisible Connection на 90 градуса. В противен случай кабелът може да се повреди.
- Когато свързвате One Invisible Connection, обърнете внимание на формата и размера на конекторите му, така че да ги свържете правилно. В противен случай продуктът може да се повреди.
- Когато свързвате Invisible Connection, внимавайте да не усучете кабела на One Invisible Connection. В противен случай телевизорът може да не работи както трябва или кабелът може да се повреди.
- Когато подреждате останалия кабел, направете справка в илюстрацията на предишната страница за правилното подреждане.
- Внимавайте да не подлагате кабелите на някое от следните. One Invisible Connection съдържа електрическа верига. Може да повредите кабела и да се изложите на токов удар.
- Боравете с One Connect внимателно. Тя е тежка.



Прегъване



Усукване



Дърпане



Натискане върху



Електрически уред

ЛАЗЕРЕН ПРОДУКТ ОТ КЛАС 1 (One Invisible Connection)

- Внимание - при отваряне излъчва невидима лазерна радиация. Не се взирайте в лъча.
 - Не огъвайте прекомерно кабела на One Invisible Connection. Не срязвайте кабела.
 - Не поставяйте тежки предмети върху кабела.
 - Не разглобявайте никой ок кабелите конектори.
- Внимание - използването на контроли или настройки или извършването на процедури, различни от тези, описани в настоящия документ, може да доведе до опасно излагане на радиация.

03 Монтиране на телевизора

Монтиране на телевизора на стена



Ако монтирате този телевизор на стена, следвайте точните инструкции от производителя. Ако не се монтира правилно, телевизорът може да се плъзне или да падне и да причини сериозни наранявания на деца или възрастни, както и да се повреди.

За моделите, които се предоставят с адаптери за стенен монтаж: монтирайте адаптерите, както е показано на фигурата по-долу, преди да монтирате комплекта за стенен монтаж.

- Направете справка в ръководството за монтиране, предоставено с комплекта за монтиране на стена на Samsung.

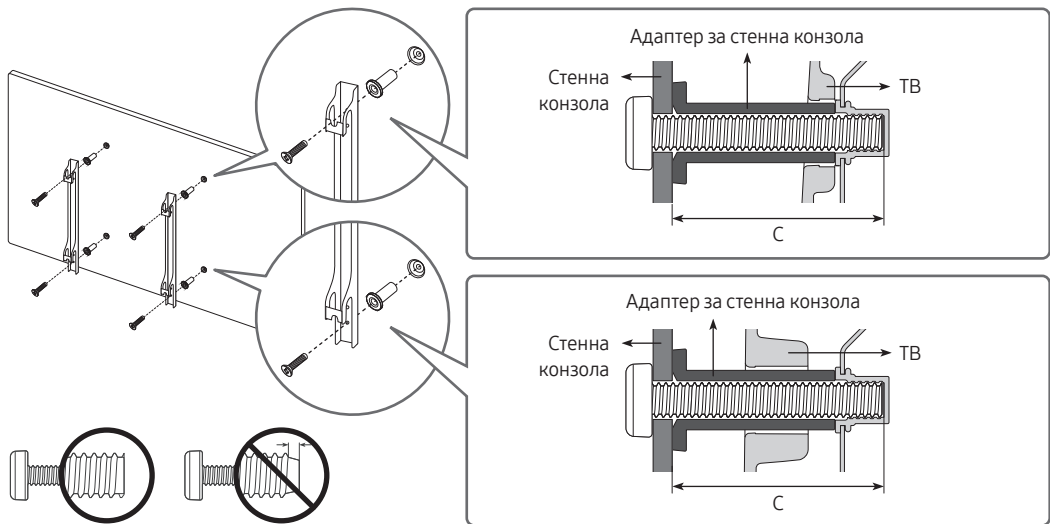

- Samsung Electronics не носи отговорност за повреди на изделието или наранявания на вас или други лица, след като сте опитали да монтирате сами стенната конзола.
- Можете да монтирате стенната конзола върху здрава стена, перпендикулярна на пода. Преди да монтирате стенната конзола на други строителни материали, свържете се с най-близкия търговец на дребно за допълнителна информация. Ако телевизорът бъде монтиран на тавана или наклонена стена, може да падне и да причини телесни повреди.
- Стандартните размери за комплектите за стенен монтаж са показани в таблицата на следващата страница.
- Ако монтирате стенна конзола от друг производител, имайте предвид, че дължината на винтовете, които можете да използвате за фиксиране на телевизора към стенната конзола, е показана в колона C на таблицата на следващата страница.
- Когато монтирате комплект за стенен монтаж, препоръчваме да затегнете и четирите винта VESA.
- Ако искате да монтирате комплект за стенен монтаж, който се закрепва към стената само с два горни винта, непременно използвайте комплект за стенен монтаж на Samsung, който поддържа този тип монтаж. (Този тип комплект за стенен монтаж може да не се предлага във всички географски региони.)

Размер на телевизора в инчове	Спецификации на отворите за винтове VESA S (A * B) в милиметри	C (мм)	Стандартен винт	Количество	
43-49	200 x 200	43-45	M8	4	
55-65	400 x 400				



Не монтирайте комплекта за стенов монтаж, докато телевизорът е включен. Това може да доведе до телесна повреда поради електрически удар.

- Не използвайте винтове, по-дълги от стандартния размер или несъответстващи на спецификациите за винтове на стандарта VESA. Прекалено дълги винтове могат да причинят повреди във вътрешността на телевизора.
- За конзоли за стена, които не отговарят на спецификациите за винтове на стандарта VESA, дължината на винтовете може да е различна, в зависимост от спецификациите на комплекта за монтиране на стена.
- Не затягайте винтовете твърде много. Това може да повреди продукта или да стане причина за неговото падане и да доведе до телесна повреда. Samsung не носи отговорност за такъв тип злополуки.
- Samsung не носи отговорност за повреди на продукта или наранявания на хора, в случай че е използвана стенна конзола, неотговаряща на стандарта VESA или от неизвестен доставчик, или в случай че потребителят не е спазил инструкциите за монтаж на продукта.
- Не монтирайте телевизора под наклон, по-голям от 15 градуса.
- Монтирането на стена на телевизора винаги трябва да се извършва от двама души.

Осигуряване на адекватно проветряване за вашия телевизор

Когато монтирате телевизора и One Connect, оставете поне 10 см разстояние между One Connect и другите предмети (стени, шкафове и т.н.), за да осигурите достатъчно добра вентилация. Неосигуряването на достатъчно проветряване може да причини пожар или проблем с продукта, свързан с повишаване на вътрешната температура.

- При монтиране на телевизора, независимо дали използвате стойка или стенна конзола, препоръчваме горещо да използвате само части, предоставени от Samsung Electronics. Ако използвате части от друг производител, може да възникнат проблеми с продукта или нараняване поради падане на продукта.

Предпазни мерки за безопасност: Закрепване на телевизора към стената с цел предотвратяване на падане



Внимание: Дърпане, бутане или катерене върху телевизора може да го събори. Особено внимавайте децата да не се увисват на телевизора и да не го дестабилизират. Това може да доведе до падане на телевизора, което да причини сериозни наранявания или смърт. Следвайте всички предпазни мерки, посочени в предоставената листовка за безопасност. За допълнителна стабилност и безопасност можете да закупите и инсталирате устройството против падане, както е описано по-долу.



ПРЕДУПРЕЖДЕНИЕ: Никога не поставяйте телевизор на нестабилно място. Телевизорът може да падне, което да доведе до сериозна телесна повреда или смърт. Много наранявания, особено на деца, могат да се избегнат, като се вземат следните примерни прости предпазни мерки:

- Използвайте шкафове или стойки, препоръчани от производителя на телевизора.
- Използвайте само мебели, които могат безопасно да поддържат телевизора.
- Уверете се, че телевизорът не лежи извън краищата на поддържащата мебел.
- Не поставяйте телевизора на високи мебели (например секции или бюфети), без да фиксирате както телевизора, така и мебелта към подходяща опора.
- Не поставяйте телевизора на кърпи или други материали, които могат да са разположени между телевизора и поддържащата мебел.
- Инструктирайте децата относно опасностите от катерене по мебелите за достигане до телевизора и неговите органи за управление.

Ако искате да запазите и преместите другаре стария си телевизор, спазвайте същите предпазни мерки като тези за новия.

- Когато премествате или повдигате телевизора за смяна или почистване, внимавайте да не издърпате стойката.

Предотвратяване на падане на телевизора

1. Използвайте подходящи винтове, за да закрепите здраво скобите към стената. Проверете дали винтовете са здраво захванати в стената.
 - Може да са ви необходими допълнителни материали, например дюбели, в зависимост от вида стена.
2. Използвайте подходящи по размер винтове, за да закрепите здраво скобите към телевизора.
 - За спецификациите за винтовете вж. частта за стандартен винт в таблицата под "Монтиране на телевизора на стена".
3. Свържете скобите, фиксирани към телевизора, и тези, фиксирани към стената, със здрав шнур за голямо натоварване и след това завържете шнура здраво.
 - Поставете телевизора близо до стената, така че да не пада назад.
 - Свържете шнура така, че скобите, фиксирани към стената, да са на същата височина или по-ниско от скобите, фиксирани към телевизора.

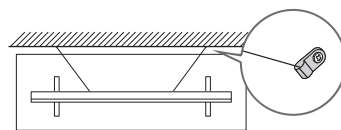
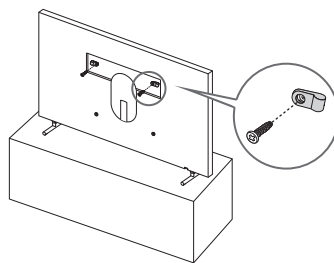

- Цветът и формата на уреда може да се различават за различните модели.

Използване на капачето за покриване

Когато не използвате стенната конзола VESA, можете да покриете отворите за винтовете на стенната конзола с капачета за покриване. Вж. изображението по-долу.

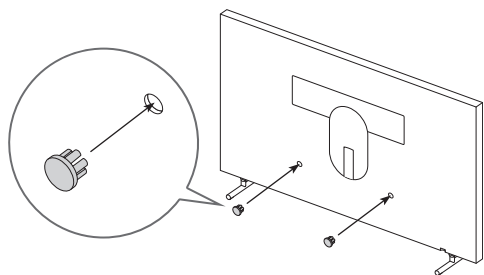
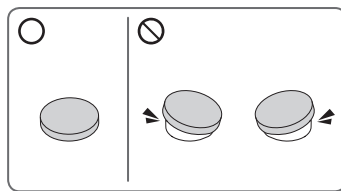

<43-49 инча>

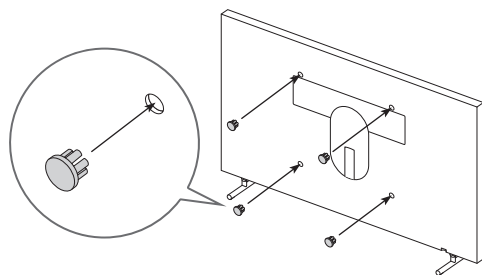

<55-65 инча>

Предпазни мерки при монтиране на телевизора със стойка



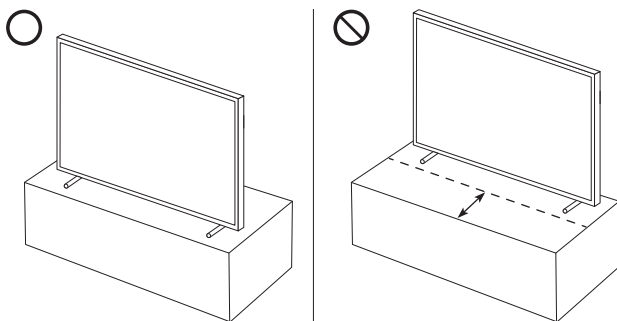

Когато монтирате телевизора със стойка, избягвайте да поставяте стойката твърде назад на повърхността на масата. В противен случай сензорът за движение отдолу на телевизора може да не работи правилно.



04 Използване на режим Изкуство

> Изкуство

Можете да използвате функцията на режим **Изкуство** за показване на съдържание като изображения или снимки, когато не гледате телевизия в режим на цял екран.

- Натиснете бутона  на дистанционното управление, за да превключите на режим на телевизор или режим **Изкуство**.
- Натиснете бутона  в режим **Изкуство**, за да превключите на режим на телевизия.
- За да изключите телевизора изцяло, натиснете и задръжте бутона  на дистанционното управление или натиснете бутона Контролер на телевизора отдолу на телевизора.
 - Ако използвате дистанционно управление, различно от Дистанционно Samsung Smart, телевизорът може да не се изключи изцяло.
- В режим **Изкуство** яркостта и цветовият тон на телевизора се регулират автоматично според околното осветление и телевизорът може да се включи или изключи автоматично.
 - Телевизорът е настроен по подразбиране така, че екранът се изключва автоматично, когато околното осветление се затъмни в режим **Изкуство**.
- Можете да използвате настройките на режим **Изкуство** ( >  Изкуство > **Настройки**) на телевизора или приложението SmartThings на мобилното си устройство, за да настроите чувствителността на сензора за движение, така че телевизорът да регистрира визуални промени, включително движение на потребителя и да се изключва и включва автоматично.
- В режим **Изкуство** можете да свържете мобилното си устройство към телевизора, като използвате приложението SmartThings на мобилното си устройство, за да гледате снимки на него.
 - Възможно е функцията да не се поддържа за всички модели телевизори или мобилни устройства.
 - Възможно е поддържаните функции да зависят от версията на приложението SmartThings.

Преглед на изображения

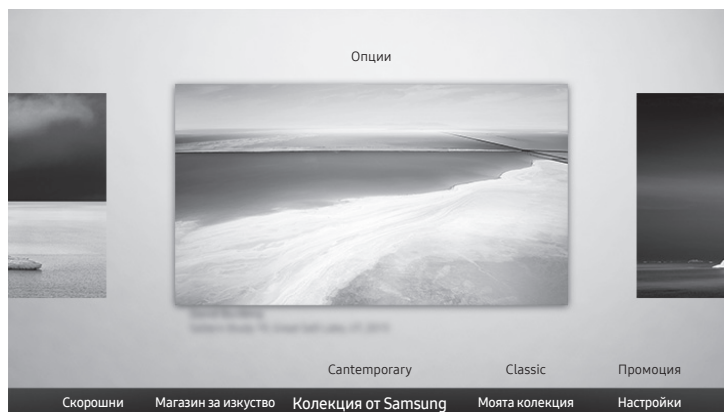

- Изображението на телевизора може да се различава от показаното по-горе в зависимост от модела и географския регион.

За да видите изображение в режим **Изкуство**, изберете едно от менютата по-долу. За да превключите на подменюто, където можете да избирате изображения, натиснете бутона Избери, един от четирите бутона със стрелки, или бутона  в режим **Изкуство**. После използвайте бутоните със стрелки на дистанционното управление, за да отидете на желаното изображение, и после натиснете бутона Избери.

✓ **Задаване** се появява отгоре на избраното изображение и можете да видите избраното изображение в режим **Изкуство**.

- **Скорошни**
Можете да манипулирате последното избрано изображение.
- **Магазин за изкуство**
Можете да отидете в **Магазин за изкуство**, за да закупите различни изображения.
 - **Магазин за изкуство** може да не се появи в зависимост от състоянието на мрежовата връзка.
- **Колекция от Samsung**
Можете да избирате изображения от различни теми.
- **Моята колекция**
Можете да видите списък с изображения и снимки, които сте задали като  **Предпочитано** в **Предпочитани**. Можете също да изберете желаните измежду изображенията, записани на външно устройство с памет или мобилно устройство, и да ги запишете в **Моите снимки**.
 - За да извлечете изображенията от мобилното устройство, приложението SmartThings трябва да е инсталирано на мобилното устройство.

Гледане на изображения по време

1. Използвайте бутоните със стрелки на дистанционното управление, за да отидете на **Колекция от Samsung** или **Моята колекция**.
2. Използвайте бутоните със стрелки, за да отидете на едно от подменютата.
3. Използвайте бутоните със стрелки на дистанционното управление, за да отидете на **Опции** отгоре на екрана.
4. Натиснете бутона Избери, когато се появи елементът **Начало на завъртане**.
5. Използвайте бутоните със стрелки на дистанционното управление, за да зададете времето, когато изображенията ще се сменят, и после натиснете бутона Избери.

Импортиране на изображения от външно устройство за съхранение

1. Свържете външно устройство за съхранение, което съдържа изображения, към телевизора.
2. Използвайте бутоните със стрелки на дистанционното управление, за да се преместите на **Моята колекция**, и после отидете на свързаното външно устройство за съхранение.
3. Използвайте бутоните със стрелки на дистанционното управление, за да отидете на **Опции** отгоре на екрана, и после изберете **Записване**.
4. Използвайте бутоните със стрелки на дистанционното управление, за да отидете на изображение, и после натиснете бутона **Избери**.
 - Можете да изберете няколко изображения.
5. Използвайте бутоните със стрелки на дистанционното управление, за да отидете на **Запиши в „Моите снимки“** отгоре на екрана, и натиснете бутона **Избери**.
6. Избраното изображения или изображения се запаметява в **Моите снимки**.
 - Препоръчителни разделителни способности: 3840 x 2160 (16:9)

Закупуване на изображения от Магазин за изкуство

1. Използвайте бутоните със стрелки на дистанционното управление, за да отидете на **Магазин за изкуство**.
2. Използвайте бутоните със стрелки на дистанционното управление, за да отидете на тема, и натиснете бутона **Избери**. На екрана се появяват изображенията, които съответстват на темата.
3. Използвайте бутоните със стрелки на дистанционното управление, за да отидете на изображение, и после натиснете бутона **Избери**.
4. Използвайте бутоните със стрелки на дистанционното управление, за да отидете на **Купи** отгоре на екрана, и натиснете бутона **Избери**, за да закупите избраното изображение.
5. Използвайте бутоните със стрелки на дистанционното управление, за да изберете на метод на плащане, и натиснете бутона **Избери**.
6. Следвайте екранните инструкции, за да осъществите плащането.

Абониране за Членството в магазина за изкуство

Когато се абонирате за **Членството в магазина за изкуство**, можете да използвате **Магазин за изкуство** без ограничение и да се насладите на различни графики, като ги замените с нови според предпочитанията си.



1. Използвайте бутоните със стрелки на дистанционното управление, за да отидете на **Магазин за изкуство**.
2. Използвайте бутоните със стрелки на дистанционното управление, за да отидете на **Членство**.
3. Следвайте инструкциите на екрана, за да въведете информацията за членство.

Настройване на цвета на избраното изображение



- Изображението на телевизора може да се различава от показаното по-горе в зависимост от модела и географския регион.

Използвайте бутоните със стрелки на дистанционното управление, за да отидете на **Опции** отгоре на екрана. Можете да използвате следните менюта:

- **Детайли**
Можете да намерите повече информация за изображението.
- **Мат**
Можете да приложите различни стилове и цветове рамки към изображенията според предпочитанията си.
- **Предпочитано**
Можете да зададете (или да не зададете) предпочитано изображение като любим елемент, като натиснете бутона Избери на дистанционното управление. Можете да видите списък с елементите, които сте задали като предпочитани, в **Моята колекция > Предпочитани**.
 -  **Предпочитано**: Не е заден като предпочитан.
 -  **Предпочитано**: Зададен като предпочитан.

Прилагане на стил на рамка и цвят към изображение

1. Използвайте бутоните със стрелки на дистанционното управление, за да отидете на изображението, чиито стил на рамка и цвят искате да промените, отидете на **Мат** отгоре на екрана и после натиснете бутона Избери.
2. Използвайте бутоните със стрелки на дистанционното управление, за да изберете стила и цвета на рамката, които искате.
3. Сменете стила и цвета на рамката и натиснете бутона Избери, за да преместите маркера върху изображението.
 - Ако искате да промените само стила на рамката или цвета, променете го и после натиснете бутона Избери, за да запаметите промените.
4. За да запаметите избрания цвят и стил на рамката, натиснете отново бутона Избери.
 - Ако натиснете бутона  за изход, стилът и цветът на рамката, които сте сменили, не се запаметяват.

Настройка на режим Изкуство

В режим **Изкуство** използвайте бутоните със стрелки на дистанционното управление, за да се преместите на елемента от менюто **Настройки** отдолу. Можете да регулирате следните функции:

- **Цветове и яркост**

Използвайте бутоните със стрелки на дистанционното управление, за да отидете на **Промяна** отгоре на екрана, и натиснете бутона **Избери**. На следващия екран регулирайте цвета и яркостта на картината. След като изберете желаните настройки, натиснете бутона **Избери** на дистанционното управление.

- За да настроите веднага **Цветове и яркост**, докато се наслаждавате на режим **Изкуство**, натиснете бутона  на дистанционното управление.

- **Заспиване след**

Ако за определеното време не се установи движение около телевизора, телевизорът се изключва автоматично. Използвайте бутоните със стрелки на дистанционното управление, за да отидете на горните елементи. След като изберете желаното време, натиснете бутона **Избери** на дистанционното управление.

- **Долавяне на движение**

Чувствителността на функцията на сензора за движение може да се регулира. Използвайте бутоните със стрелки на дистанционното управление, за да отидете на горните елементи. След като изберете желаната чувствителност, натиснете бутона **Избери** на дистанционното управление.

- **Night Mode**

Когато функцията е включена, телевизорът се изключва автоматично, ако около него не бъде отчетено осветление. Използвайте бутоните със стрелки на дистанционното управление, за да се преместите на горните елементи и после изключете или включете тази функция.

Премахване на изображения от Моята колекция

Можете да премахвате записани изображения от **Моята колекция**.

1. Използвайте бутоните със стрелки на дистанционното управление, за да отидете на **Моята колекция**.
2. Използвайте бутоните със стрелки на дистанционното управление, за да отидете на **Предпочитани** или **Моите снимки**.
3. Използвайте бутоните със стрелки на дистанционното управление, за да отидете на **Опции** отгоре на екрана.
4. Преместете маркера на **Махни** и после натиснете бутона **Избери** на дистанционното управление.
5. Използвайте бутоните със стрелки на дистанционното управление, за да отидете на изображение, и после натиснете бутона **Избери**.
 - Можете да изберете няколко изображения.
6. Използвайте бутоните със стрелки на дистанционното управление, за да отидете на **Премахване на избраните** отгоре на екрана, и натиснете бутона **Избери**.

Използване на режим Изкуство с приложението SmartThings

След като инсталирате приложението SmartThings на мобилното си устройство, можете да използвате следните функции:

Можете да изтеглите приложението SmartThings от Google Play Store, Samsung Apps, или App Store.

- Функциите или терминологията могат да са различни в зависимост от приложението SmartThings.
- На таблетни устройства функциите на режим **Изкуство** може да не се поддържат от приложението SmartThings.
 - Избор на изображения
 - Абониране за **Членството в магазина за изкуство**
 - Създаване на Collage: Комбинирайте няколко изображения в едно.
 - Прилагане на стил на рамка и цвят към изображения
 - Задаване на цветовия тон и яркост за режим **Изкуство**
 - Настройка на Sleep After: Когато не се регистрира движение за указаното време в режим **Изкуство**, телевизорът се изключва автоматично.
 - Настройка на Night Mode: Задайте The Frame да се изключва автоматично, ако в стаята не се регистрира осветление.
 - Настройка на Долавяне на движение: Задайте чувствителността на сензора така, че телевизорът да се включва автоматично, когато се регистрира движение в режим **Изкуство**.

05 Дистанционен Samsung Smart

За бутоните на Дистанционен Samsung Smart

- Изображенията, бутоните и функциите на Дистанционен Samsung Smart може да варират според модела.
- Функцията Настройка на Универсално дистанционноработи нормално само когато използвате Дистанционен Samsung Smart, който се предоставя с телевизора.

(Електрозахранване)

Когато гледате телевизия, натиснете за превключване на режим **Изкуство**. В режим **Изкуство** натиснете, за да превключите на гледане на телевизия.

- Натиснете и задръжте за пълно изключване на телевизора.

(бутон Номер)

При натискане се появява цифрова лента отдолу на екрана. Изберете цифри и след това изберете **Готово**, за да въведете цифрова стойност. Използвайте, за да смените канала, въведете PIN или ZIP код и т.н.

- Когато се натисне за 1 секунда или повече, се появява менюто TTX.

Избери

Избира или стартира маркиран елемент. При натискане, докато гледате излъчвана програма, се появява подробна информация за програмата.

(Връщане)

Връща към предишното меню. Когато се натисне за 1 секунда или повече, работещата функция спира. При натискане, докато гледате програма, се появява предишният канал.

(Възпроизвеждане/Пауза)

При натискане се появяват органите за управление на възпроизвеждането. С тяхна помощ можете да управлявате възпроизвежданото мултимедийно съдържание.

(Smart Hub)

Връща се към Първи екран.

- Натиснете в режим **Изкуство**, за да превключите на режим на телевизор.

(Bixby)

Стартира Bixby. Натиснете и задръжте бутона, произнесете команда и после освободете бутона, за да стартирате Bixby.

Когато натиснете бутона, менюто **Explore Now** се появява отдолу на екрана.

- Поддържаните езици и функции на Bixby могат да са различни в зависимост от географския регион.

(бутон Цветен)

Използвайте тези оцветени бутони за достъп до допълнителни опции, специфични за използваната функция.

- За да настроите веднага **Цветовете и яркост**, докато се наслаждавате на режим **Изкуство**, натиснете бутона.

Панел за посоки (нагоре/надолу/наляво/надясно)

Премества маркера и променя стойностите, които се виждат в менюто на телевизора.

VOL (Сила звук)

Местете бутона нагоре или надолу, за да регулирате силата на звука. За да изключите звука, натиснете този бутон. Когато се натисне за 1 секунда или повече, се показва менюто **Преки пътища за достъпност** menu appears.

CH (Канал)

Местете бутона нагоре или надолу, за да смените канала. За да видите екрана **Ръководство**, натиснете бутона.

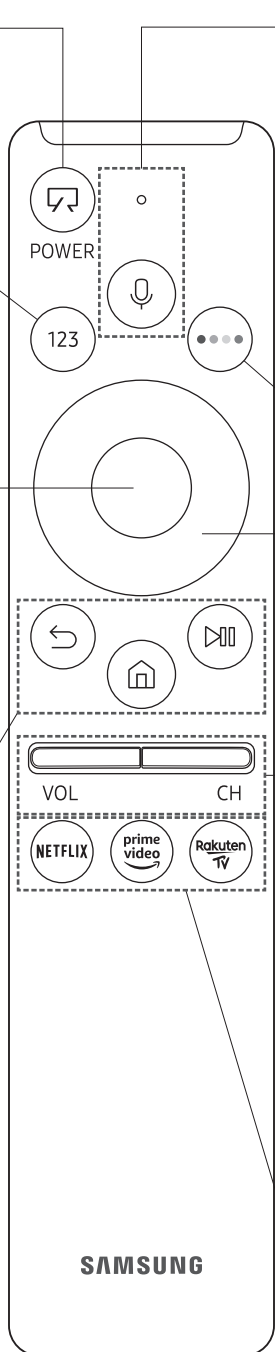

- Когато се натисне за 1 секунда или повече, се появява екранът **Списък канали**.

Натиснете всеки бутон, за да стартирате функцията му.

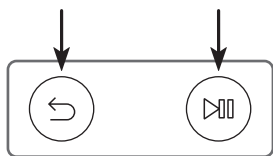

Сдвояване на телевизора със Дистанционно Samsung Smart



Когато включите телевизора за пръв път, Дистанционно Samsung Smart се сдвоява автоматично с телевизора. Ако Дистанционно Samsung Smart не се сдвои автоматично с телевизора, насочете го към сензора за дистанционно управление на телевизора и после натиснете и задръжте бутоните с маркировка  и  на диаграмата вляво едновременно за най-малко 3 секунди.

Поставяне на батериите в Дистанционно Samsung Smart

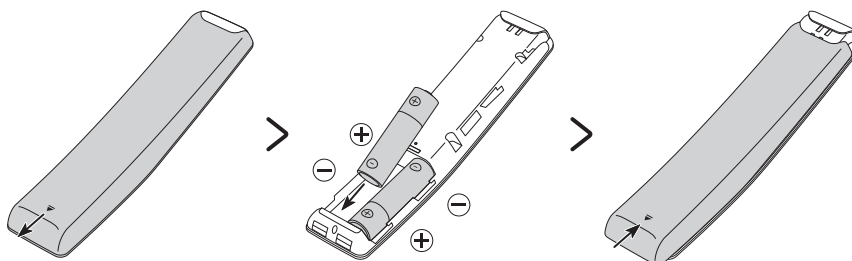



За да поставите батериите, отворете с натискане задното капаче в посоката на стрелката отдолу на илюстрацията и поставете батериите, както е показано на фигурата. Уверете се, че положителните и отрицателните полюси сочат в правилната посока. Затворете задното капаче, както е показано.

- За по-дълъг живот се препоръчва да използвате алкални батерии.

06 Стартиране на първоначалната настройка

Когато включите телевизора си за пръв път, той веднага стартира първоначалната настройка. Първоначалната настройка ви позволява да конфигурирате една по една основните настройки на телевизора за работа, например приемането на излъчвани канали, търсене и мрежова връзка.

- Преди да започнете първоначалната настройка, първо трябва да свържете външните устройства.
- За да използвате смарт функциите на телевизора, той трябва да е свързан към интернет.
- За да извършите първоначална настройка чрез приложението SmartThings, трябва да свържете мобилното устройство чрез Wi-Fi.
- Ако изскачащата настройка не се появи автоматично на приложението SmartThings на вашето мобилно устройство, продължете настройката ръчно, след като добавите телевизора чрез **Добавяне на устройство** на таблото на приложението SmartThings.
- Приложението SmartThings е налично за мобилни устройства с Android 6.0 или по-нова версия и iOS 10 или по-нова версия.
- При комуникация на телевизора с мобилни устройства временно може да възникне шум.

Можете да стартирате първоначалната настройка и от менюто на телевизора ( >  **Настройки** > **Общи** > **Нулиране**).

Следвайте инструкциите, показани на екрана на първоначалната настройка, и конфигурирайте основните настройки на телевизора според средата на гледане.

Използване на Контролер на телевизора

Можете да включите телевизора с бутона **Контролер на телевизора** най-долу на телевизора, а после използвайте **Меню за управление**. Менюто **Меню за управление** се появява, когато се натисне бутонът **Контролер на телевизора** при включен телевизор. За повече информация за използването му вижте фигурата по-долу.

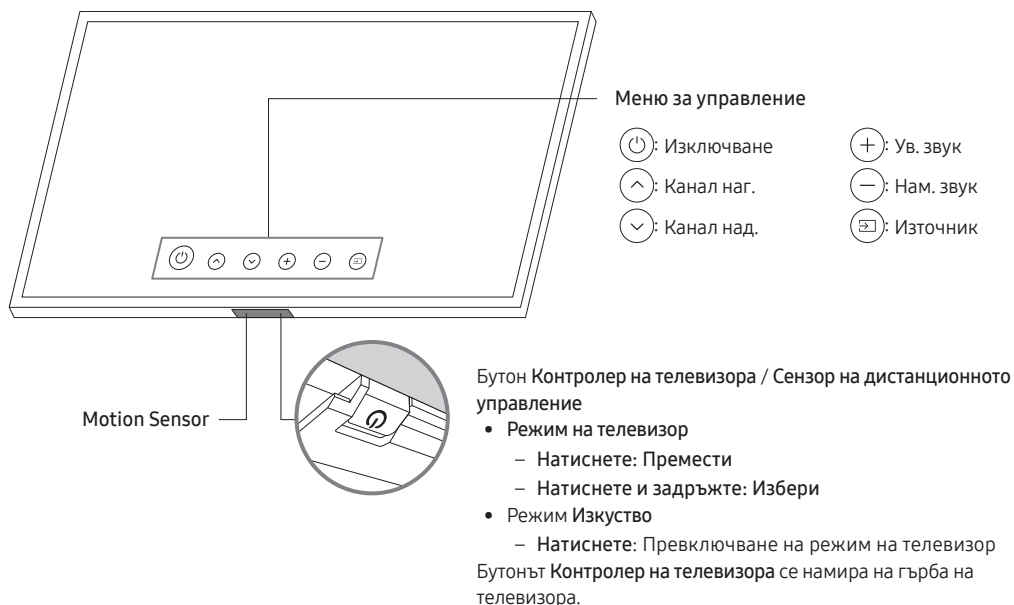

- Когато натиснете бутона **Контролер на телевизора**, внимавайте да не натиснете сензора за движение в близост до него.
- В режим **Изкуство** индикаторът за захранване отдолу на телевизора остава изключен.
- След сваляне на Customizable Frame (продава се отделно) от телевизора натиснете нагоре сензора за дистанционното управление, за да се върне в оригиналната си позиция.
 - Не натискайте сензора за дистанционното управление с прекомерна сила. Има опасност да се повреди.

07 Свързване към мрежа

Свързването на телевизора към мрежа ви дава достъп до онлайн услуги, например Smart Hub, както и до актуализации на софтуера.

Мрежова връзка - безжична

Свържете телевизора към интернет, като използвате стандартна точка за достъп или модем.



Мрежова връзка - кабелна

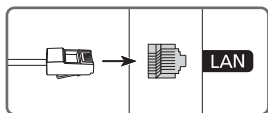

Свържете телевизора си към вашата мрежа чрез LAN кабел.

- Телевизорът няма да се свърже с интернет, ако скоростта на мрежата ви е под 10 Mbps.
- За връзката използвайте кабел Cat 7 (тип *STP).
* Shielded Twisted Pair

08 Отстраняване на неизправности и поддръжка

Отстраняване на неизправности

Ако изглежда, че телевизорът има проблем, първо прегледайте този списък с възможни проблеми и решения. Друг начин е да прегледате раздела за отстраняване на неизправности в електронното ръководство. Ако нито един от съветите за отстраняване на неизправности, написани тук, не може да бъде приложен, посетете страницата “www.samsung.com” и след това щракнете върху “Поддръжка”, или се свържете със сервизния център на Samsung от списъка на последната страница на това ръководство.

- Този TFT LED панел се състои от субпиксели, за чието производство е необходима сложна технология. Въпреки това на екрана може да има няколко светли или тъмни пиксела. Тези пиксели няма да повлияят на качеството на работа на продукта.
- За да поддържате телевизора си в оптимално състояние, надстройте до най-новия софтуер. Използвайте функциите **Актуализиране сега** или **Автоматично актуализиране** от менюто на телевизора (🏠 > ⚙️ **Настройки** > **Поддръжка** > **Актуализиране на софтуер** > **Актуализиране сега** или **Автоматично актуализиране**).

Телевизорът не иска да се включи.

- Уверете се, че кабелът за променлив ток е включен здраво в One Connect и контакта.
- Уверете се, че електрическият контакт работи и че индикаторът за захранване отдолу на телевизора свети непрекъснато в червено.
- Опитайте да натиснете бутона **Контролер на телевизора** отдолу на телевизора, за да се уверите, че проблемът не е в дистанционното управление. Ако телевизорът се включи, вж. „Дистанционното управление не работи“.

Няма картина/видео/звук или картината/видеото/звукът от външно устройство са изкривени, или на телевизора е показано “Слаб или никакъв сигнал”, или не може да бъде намерен канал.

- Проверете дали свързването към устройството е правилно и дали всички кабели са включени докрай.
- Извадете и свържете повторно всички свързани кабели към телевизора и външните устройства. Ако е възможно, опитайте с нови кабели.
- Проверете дали е избран правилният входен източник (🏠 > 📺 **Източник**).
- Пуснете самодиагностика на телевизора, за да разберете дали проблемът е причинен от телевизора, или от устройството (🏠 > ⚙️ **Настройки** > **Поддръжка** > **Самодиагностика** > **Начало на тест на картината** или **Начало на тест на звука**).
- Ако резултатите от теста са нормални, рестартирайте свързаните устройства, като изключите захранващия кабел на всяко от тях и го включите отново. Ако проблемът не изчезне, направете справка с напътствията за свързване в ръководството за потребителя на свързаното устройство.
- Ако не използвате кабелна или сателитна приставка и телевизорът приема сигнали от антенен или кабелен конектор на стената, стартирайте **Автонастройка честота**, за да търсите канали (🏠 > ⚙️ **Настройки** > **Излъчване** > (Настройки за Автонастройка честота) > **Автонастройка честота**).
 - Възможно е **Настройки за Автонастройка честота** да не се появи в зависимост от модела или географския регион.
 - Ако използвате кабелна или сателитна приставка, направете справка в съответните им ръководства.

CI+ не работи.

- Вашият телевизор Samsung отговаря на стандартите CI+ 1.4.
- В случай че модулът CI+ Common Interface не е съвместим с това устройство, извадете модула и се свържете с CI+ оператора за помощ.

Дистанционното управление не работи.

- Проверете дали индикаторът за захранване отдолу на телевизора мига, когато натиснете бутона за включване на дистанционното. Ако не е така, сменете батериите на дистанционното управление.
- Уверете се, че батериите са поставени с техните полюси (+/-) в правилната посока.
- Опитайте да насочите дистанционното управление директно към телевизора от разстояние 1,5-1,8 м.
- Ако телевизорът ви е доставен в комплект с Дистанционно Samsung Smart (Bluetooth дистанционно), не забравяйте да сдвоите дистанционното с телевизора.

Дистанционното управление за кабелната или цифровата приставка не включва или изключва телевизора или не регулира силата на звука.

- Програмирайте дистанционното управление за кабелна кутия или цифрова приставка да работи с телевизора. Направете справка в ръководството за потребителя за кабелната кутия или цифровата приставка за код за телевизор SAMSUNG.

Настройките на телевизора се загубват след 5 минути.

- Телевизорът е в режим Режим за магазин. Сменете Режим на използване в менюто Общи на Домашен режим (🏠 > ⚙️ Настройки > Общи > Диспечер на системата > Режим на използване > Домашен режим).





Wi-Fi е с прекъсвания

- Уверете се, че телевизорът е свързан с мрежата (🏠 > ⚙️ Настройки > Общи > Мрежа > Състояние на мрежата).
- Проверете дали паролата за Wi-Fi е въведена правилно.
- Проверете разстоянието между телевизора и модема или точката за достъп. Разстоянието не трябва да е повече от 15,2 м.
- Намалете смущенията, като не използвате или изключите другите безжични устройства. Също така се уверете, че между телевизора и модема или точката за достъп няма препятствия. (Силата на Wi-Fi може да бъде понижена от уреди, безжични телефони, каменни стени/камини и др.)





- Свържете се с интернет доставчика си на интернет услуги и поискайте да рестартира мрежовия ви контур, за да се регистрират наново MAC адресите на новия ви модем или точка за достъп и телевизора.







Проблеми с приложения за видео (Youtube и др.)

- Променете DNS на 8.8.8.8. Изберете  >  **Настройки** > **Общи** > **Мрежа** > **Състояние на мрежата** > **IP настр.** > **DNS настр.** > **Ръчно въвеждане** > **DNS сървър** > въведете 8.8.8.8 > **ОК**.
- Рестартирайте, като изберете  >  **Настройки** > **Поддръжка** > **Самодиагностика** > **Нулиране на Smart Hub**.

Телевизорът остава включен или не се включва автоматично.

- Ако околното осветление е твърде слабо или твърде силно, сензорът за движение може да не работи нормално. Качеството на работа на сензорът за движение може да се повлияе от средата на монтиране (височина, наклон, препятствия). Ако дрехите, които носите, или цветът на кожата ви е сходен с околните цветове, сензорът за движение може да не работи правилно.
- Телевизорът реагира на всички визуални промени около него (светлини, дисплеи, кучета, промени през прозореца и други условия). Можете да регулирате нивото на реагиране, като регулирате чувствителността на сензора за движение.
 >  **Изкуство** > **Настройки** > **Долавяне на движение**

Предпазни мерки при използването на режим Изкуство

- Сензорът за движение се намира отдолу на телевизора. Не блокирайте сензора отпред на телевизора. Може да се повлияят сензорът за движение, яркостта и цветовия тон.
- Режим **Изкуство** използва алгоритми, за да сведе до минимум прогарянето на екрана, което може да се причини от показване на неподвижни изображения за дълги периоди от време.
- Качеството на работа на сензора може да е различно в зависимост от монтирането на телевизора и работната среда.
 - Яркостта и цветовият тон на екрана могат да се повлияят в зависимост от цвета на повърхността, върху която е поставен телевизорът.
 - В среда на осветление, различно от стандартните източници (халогенно, флуоресцентно), работата на сензора за разпознаване на движение може да е различна в зависимост от позициите, типа и броя на светлинните източници.
 - Ако телевизорът е в твърде тъмна или твърде светла среда, яркостта на екрана може да е ограничена или сензорът да не работи правилно.
 - Ако телевизорът е монтиран твърде високо или твърде ниско, сензорът може да не работи нормално.
 - Сензорът за движение може да засече движение и да се задейства от мигащ светодиода, домашен любимец или движение на кола през прозореца или друго събитие.
- В зависимост от настройките на функцията **Автоматично изключване** ( >  **Настройки** > **Общи** > **ЕСО решение** > **Автоматично изключване**) телевизорът може да се изключи, когато няма реакция от потребителя в режим **Изкуство**, например натискане на бутоните на дистанционното управление.
-  >  **Настройки** > **Общи** > **Диспечер на системата** > **Час** > **Таймер заспиване** и функцията **Таймер изключване** не работят в режим **Изкуство**.
- Функцията  >  **Настройки** > **Общи** > **Диспечер на системата** > **Време авто защита** не работи в режим **Изкуство**.

Какво е дистанционна поддръжка?

Услугата за дистанционна поддръжка на Samsung ви предлага индивидуална поддръжка от техник на Samsung, който може дистанционно:

- Да диагностицира вашия телевизор
- Да регулира настройките на телевизора вместо вас
- Да върне фабричните настройки на вашия телевизор
- Да инсталира препоръчителните актуализации на фърмуера

Как работи дистанционната поддръжка?

Можете лесно да получите услугата за дистанционна поддръжка на Samsung за телевизора си:

1. Свържете се със сервизен център на Samsung и поискайте дистанционна поддръжка.
2. Отворете менюто на телевизора и отидете на раздел **Поддръжка**. (🏠 > ⚙️ **Настройки** > **Поддръжка**)
3. Изберете **Дистанционно управление**, след което прочетете и приемете споразуменията за услугата. Когато се появи екранът за PIN, дайте на техника PIN кода.
4. След това техникът ще получи достъп до вашия телевизор.

ЕСО сензор и яркост на екрана



Есо сензор автоматично регулира яркостта на телевизора. Тази функция измерва осветлението в стаята и оптимизира яркостта на телевизора автоматично, за да намали консумацията на енергия. Ако искате да изключите тази функция, отидете в 🏠 > ⚙️ **Настройки** > **Общи** > **ЕСО решение** > **Откриване на околното осветление**.

- Ако екранът е твърде тъмен, докато гледате телевизия в тъмно помещение, това може да се дължи на функцията **Откриване на околното осветление**.
- Есо сензорът се намира отдолу на телевизора. Не блокирайте сензора с никакви предмети. Това може да намали яркостта на картината.

Грижа за телевизора

- Ако на екрана на телевизора е бил залепен стикер, може да останат следи след свалянето му. Моля, почистете следите, преди да гледате телевизора.
- Външните части и екранът на телевизора могат да се надраскат при почистване. Уверете се, че почиствате външните части и екрана внимателно, като използвате мека кърпа, за да предотвратите надрасквания.
- Не пръскайте с вода или други течности директно върху телевизора. Всякаква течност, която влезе в продукта, може да причини неизправност, пожар или токов удар.
- За да почистите екрана, изключете телевизора и избършете внимателно с микрофибърна кърпа петната и отпечатъците от пръсти по панела. Почиствайте корпуса или панела на телевизора с микрофибърна кърпа, навлажнена с малко вода. След това поийте влагата със суха кърпа. При почистването не натискайте силно по повърхността, защото може да повредите панела. Никога не използвайте запалими течности (напр. бензин, разреждатели и др.) или препарат за почистване. За упорити петна пръснете малко почистващ препарат за екрани върху микрофибърна кърпа и избършете петната.

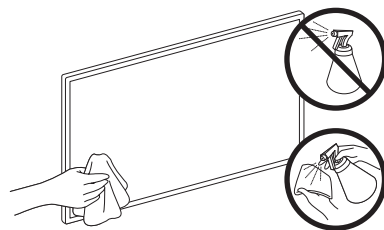

09 Спецификации и друга информация

Спецификации

Име на модел	QE43LS03R	QE49LS03R
Разделителна способност на дисплея	3840 x 2160	3840 x 2160
Размер на екрана (измерено диагонално)	43 инча 108 см	49 инча 123 см
Звук (Изход)	20 W	20 W
Размери (Ш x В x Д) Корпус Със стойка	966,6 x 556,8 x 42,5 мм 966,6 x 599,8 x 200,0 мм	1099,2 x 631,4 x 45,8 мм 1099,2 x 674,3 x 200,0 мм
Тегло Без стойка Със стойка	11,5 kg 12,0 kg	14,1 kg 14,6 kg
Име на модел	QE55LS03R	QE65LS03R
Разделителна способност на дисплея	3840 x 2160	3840 x 2160
Размер на екрана (измерено диагонално)	55 инча 138 см	65 инча 163 см
Звук (Изход)	40 W	40 W
Размери (Ш x В x Д) Корпус Със стойка	1235,0 x 707,8 x 42,5 мм 1235,0 x 750,7 x 200,0 мм	1453,9 x 830,9 x 42,5 мм 1453,9 x 875,5 x 294,0 мм
Тегло Без стойка Със стойка	18,9 kg 19,4 kg	25,7 kg 26,5 kg

Съображения за околната среда

Работна температура	10 °C до 40 °C (50 °F до 104 °F)
Работна влажност	10% до 80%, без конденз
Температура на съхраняване	-20°C до 45°C (-4°F до 113°F)
Влажност на съхраняване	5% до 95%, без конденз

- Конструкцията и спецификациите подлежат на промяна без предизвестие.
- За спецификациите на захранването и консумацията на енергия проверете етикета на продукта.
- Типичната консумация на енергия се измерва според IEC 62087.
- Етикетът се намира отдолу на One Connect.
- Етикетът е поставен на гърба на телевизора. (За някои модели етикетът се намира от вътрешната страна на капачето за терминали)

Намаляване на консумацията на енергия

Когато изключите телевизора, той влиза в режим на готовност. В режим на готовност той продължава да използва малко количество енергия. За да намалите консумацията на енергия, изваждайте щепсела на захранващия кабел от контакта, когато няма да използвате телевизора продължително време.

Лицензи



The terms HDMI and HDMI High-Definition Multimedia Interface, and the HDMI Logo are trademarks or registered trademarks of HDMI Licensing LLC in the United States and other countries.

Препоръка - само за ЕС



С настоящото Samsung Electronics декларира, че това оборудване съответства на Директива 2014/53/EU. Пълният текст на Декларация за съвместимост за ЕС е наличен на следния интернет адрес: <http://www.samsung.com>; отидете на Support (Поддръжка) > Search Product Support (Търсене на поддръжка за продукта) и въведете името на модела.

Този уред може да се използва във всички страни на ЕС.

С функцията 5 GHz WLAN (Wi-Fi) може да се работи само в закрити помещения.

BT макс. мощност на предаване: 100mW при 2,4GHz – 2,4835GHz

Wi-Fi макс. мощност на предаване: 100mW при 2,4GHz–2,4835GHz, 5,15GHz–5,35GHz & 5,47GHz–5,725GHz

За информация за ангажимента на Samsung към опазване на околната среда и специфичните за продукта регулаторни наредби, например REACH, WEEE, батериите и т.н. посетете http://www.samsung.com/uk/aboutsamsung/samsungelectronics/corporatecitizenship/data_corner.html

ПРЕДУПРЕЖДЕНИЕ - ЗА ДА ПРЕДОТВРАТИТЕ РАЗПРОСТРАНЕНИЕТО НА ПОЖАР, ДРЪЖТЕ СВЕЩИТЕ И ДРУГИ ПРЕДМЕТИ С ОТВОРЕНИ ПЛАМЪЦИ ДАЛЕЧ ОТ ПРОДУКТА ПРЕЗ ЦЯЛОТО ВРЕМЕ.





**Правилно изхвърляне на този продукт (отпадъчно електрическо и електронно оборудване)
(Налично в страни със системи за разделно сметосъбиране)**

Маркировката на продукта, принадлежностите или неговата документация показват, че продуктът и неговите електронни принадлежности (напр. захранващ кабел, слушалки, USB кабел) не трябва да се изхвърлят заедно с битовите отпадъци след края на експлоатационния им живот. За да се избегне възможна опасност за околната среда или човешкото здраве от неконтролирано изхвърляне на отпадъци, отделяйте тези елементи от другите видове отпадъци и го рециклирайте по отговорен начин, за да съдействате за устойчивото повторно използване на суровините.

Битовите потребители трябва да се обърнат или към магазина, откъдето са купили този уред, или към местните органи за подробни данни къде и как могат да предадат тези елементи за рециклиране, безопасно за околната среда.

Потребителите от предприятията трябва да се обърнат към доставчика си и да проверят условията в договора за покупка. Това изделие и неговите електронни принадлежности не трябва да се смесват с други търговски отпадъци при изхвърляне.



**Правилно изхвърляне на батериите в този продукт
(Налично в страни със системи за разделно сметосъбиране)**



Тази маркировка на батерията, ръководството или опаковката показва, че батериите на продукта не трябва да се изхвърлят с битовия отпадък в края на живота им. Където е маркирано, символите на химичните елементи Hg, Cd или Pb показват, че батерията съдържа живак, кадмий и олово над референтните стойности в Директива 2006/66 на ЕО. Ако батериите не се изхвърлят правилно, тези вещества може да причинят вреда на човешкото здраве и околната среда.

За да се предпазва околната среда и да се стимулира рециклирането, отделяйте батериите от други типове отпадък и ги рециклирайте в местните центрове за връщане на батерии.

Prije nego što pročitate korisnički priručnik

Ovaj televizor isporučuje se s korisničkim priručnikom i ugrađenom opcijom e-Manual.

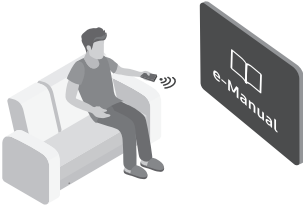

Prije čitanja ovog korisničkog priručnika pregledajte sljedeće:

	Korisnički priručnik	Pročitajte priloženi korisnički priručnik kako biste vidjeli informacije o sigurnosti, instaliranju, dodacima, početnim postavkama i specifikacije proizvoda.
	e-Manual	Dodatne informacije o ovom televizoru pročitate u opciji e-Manual ugrađenu u ovom proizvodu. <ul style="list-style-type: none">• Za otvaranje izbornika e-Manual odaberite  >  Postavke > Podrška > Otvori e-Manual



Na web-mjestu(www.samsung.com) možete preuzeti priručnike i pogledati njihov sadržaj na računalu ili mobilnom uređaju.

Upoznavanje s pomoćnim funkcijama opcije e-Manual

- Nekim zaslonima izbornika nije moguć pristup iz opcije e-Manual.

	Pretraž.	Odaberite stavku među rezultatima pretraživanja za učitavanje odgovarajuće stranice.
A-Z	Indeks	Odaberite ključnu riječ kako biste došli do relevantne stranice. <ul style="list-style-type: none">– Izbornici se možda neće prikazati ovisno o zemljopisnom području.
	Nedavno prikazano	Odaberite temu s popisa nedavno pregledanih tema.







Upoznavanje s funkcijama gumba koji se pojavljuju na stranici s temama u opciji e-Manual

	Pokušajte	Omogućuje trenutni pristup odgovarajućoj stavci izbornika i isprobavanje značajke.
	Veza	Odmah pristupite podvučenoj temi koja se spominje na stranici u e-Manual.

Upozorenje! Važne sigurnosne upute

Prije korištenja televizora pročitajte sigurnosne upute.

Objašnjenja simbola koji se mogu nalaziti na proizvodu tvrtke Samsung potražite u tablici u nastavku.

OPREZ			Proizvod II. razreda: Ovaj simbol označava da nije potrebna sigurnosna veza s uzemljenjem. Ako se taj simbol ne nalazi na kabelu za napajanje, proizvod MORA biti sigurno povezan s uzemljenjem.
POSTOJI RIZIK OD STRUJNOG UDARA. NEMOJTE OTVARATI.			
OPREZ: KAKO BI SE SMANJILA OPASNOST OD STRUJNOG UDARA, NE SKIDAJTE POKLOPAC (NITI STRAŽNJU STRANICU). UNUTAR UREĐAJA NEMA SKLOPOVA KOJE BISTE SAMI MOGLI POPRAVITI. SERVISIRANJE PREPUSTITE KVALIFICIRANOM OSOBLJU.			Izmjenični napon: nazivni napon označen navedenim simbolom predstavlja izmjenični napon.
	Ovaj simbol znači da je struja u unutrašnjosti visokog napona. Opasno je dolaziti u bilo kakav doticaj s unutarnjim sklopovima proizvoda.		Istosmjerni napon: nazivni napon označen navedenim simbolom predstavlja istosmjerni napon.
	Ovaj simbol naznačuje da je uz uređaj priložena važna dokumentacija o njegovom radu i održavanju.		Oprez. Pogledajte upute za upotrebu: Ovaj simbol upućuje korisnika da potraži dodatne informacije u pogledu sigurnosti u korisničkom priručniku.

- Utori i otvori na ormariću i na stražnjoj ili donjoj strani namijenjeni su za prozračivanje. Kako bi se osigurao pouzdan rad uređaja i njegova zaštita od pregrijavanja, ti utori i otvori nikada se ne smiju blokirati niti prekriti.
 - Ovaj uređaj nemojte smještati u zatvorene prostore poput police za knjige ili ugrađenog ormarića osim ako nije osigurano pravilno prozračivanje.
 - Uređaj nemojte smještati u blizini ili iznad radijatora ili otvora sustava grijanja kao ni na mjestu gdje bi bio izložen izravnom sunčevom svjetlu.
 - Na uređaj nemojte postavljati posude s vodom (vaze i sl.) jer to može dovesti do požara ili strujnog udara.
- Uređaj nemojte izlagati kiši niti ga smještati u blizinu vode (pored kade, umivaonika, sudopera ili posude za pranje rublja, u vlažan podrum ili u blizini bazena itd.). Ako na uređaj slučajno dospije voda, isključite ga iz napajanja i odmah se obratite ovlaštenom distributeru.
- Ovaj uređaj koristi baterije. U vašoj zajednici možda su na snazi propisi o zaštiti okoliša koji uređuju odlaganje baterija na pravilan način. Informacije o odlaganju i recikliranju zatražite od lokalnih vlasti.
- Zidne utičnice, produžne kabele i adaptere nemojte izlagati opterećenju većem od dopuštenog jer to može dovesti do požara ili strujnog udara.
- Kabeli za napajanje trebaju se postaviti tako da se izbjegne hodanje preko njih ili njihovo priklještenje predmetima koji su postavljeni na njih ili uz njih. Posebno pripazite na kabele na priključnim dijelovima, na zidnim utičnicama i mjestima na kojima oni izlaze iz uređaja.

- Kako bi se uređaj zaštitio od udara groma, kao i u slučaju kada se ostavlja bez nadzora ili se ne koristi duže vrijeme, iskopčajte ga iz zidne utičnice i isključite antenu ili kabelski sustav. Time se sprječava oštećenje uređaja uslijed udara groma ili izboja na naponskim vodovima.
 - Prije priključivanja kabela za napajanje izmjeničnom strujom u utičnicu adaptera za istosmjernu struju provjerite odgovara li oznaka napona na adapteru za istosmjernu struju lokalnom naponu.
 - U otvorene dijelove uređaja nikada nemojte umetati metalne predmete. To može dovesti do strujnog udara.
 - Kako biste izbjegli strujni udar, nikada nemojte dodirivati unutarnju stranu uređaja. Uređaj smije otvarati samo kvalificirani tehničar.
 - Provjerite jeste li utaknuli kabel za napajanje do kraja. Prilikom iskopčavanja kabela za napajanje iz zidne utičnice uvijek ga držite za utikač. Nemojte ga nikada iskopčavati povlačeći kabel. Kabel za napajanje nipošto ne dodirujte vlažnim rukama.
 - Ako uređaj ne radi normalno – naročito ako iz njega dopiru neobični zvukovi ili mirisi – odmah ga iskopčajte iz napajanja i obratite se ovlaštenom distributeru ili Samsung servisnom centru.
 - Izvucite kabel za napajanje iz utičnice ako nećete upotrebljavati televizor ili se spremate napustiti kuću na dulje vrijeme (naročito ako kod kuće ostaju djeca, starije ili nemoćne osobe bez nadzora).
 - Nakupljena prašina može uzrokovati strujni udar, proboj struje ili požar jer zbog nje kabel za napajanje može stvarati iskre ili toplinu ili izolacija može izgubiti svojstva.
 - Za informacije svakako se obratite ovlaštenom servisnom centru ako planirate postaviti televizor na mjesto gdje ima mnogo prašine, mjesto izloženo visokim ili niskim temperaturama, visokoj vlažnosti ili kemijskim tvarima, odnosno na mjesto gdje će raditi 24 sata dnevno kao što su zračne luke, željezničke stanice itd. Nepridržavanje ove upute može dovesti do ozbiljnih oštećenja televizora.
 - Koristite samo pravilno uzemljene utikače i zidne utičnice.
 - Nepravilno uzemljenje može prouzročiti električni udar ili oštećenje opreme. (Samo oprema klase I.)
 - Ako želite u potpunosti isključiti ovaj uređaj, iskopčajte ga iz zidne utičnice. Kako biste bili sigurni da uređaj možete prema potrebi brzo iskopčati, pobrinite se da su zidna utičnica i utikač lako dostupni.
 - Dodatke (bateriju itd.) spremite na sigurno mjesto izvan dohvata djece.
 - Uređaj nemojte bacati niti udarati. Ako je uređaj oštećen, isključite kabel za napajanje i obratite se servisnom centru tvrtke Samsung.
 - Ako želite očistiti uređaj, iskopčajte kabel za napajanje iz zidne utičnice i mekom, suhom krpom obrišite uređaj. Nemojte koristiti nikakve kemikalije poput voska, benzena, alkohola, razrjeđivača, insekticida, osvježivača zraka, maziva ili sredstava za pranje. Ove kemikalije mogu oštetiti izgled televizora ili obrisati oznake otisnute na njemu.
 - Uređaj nemojte izlagati kapanju ni prskanju.
 - Baterije nemojte bacati u vatru.
 - Baterije nemojte rastavljati, pregrijavati niti na njima izazivati kratki spoj.
 - Postoji opasnost od eksplozije ako baterije u daljinskom upravljaču zamijenite krivom vrstom baterija. Baterije mijenjajte samo baterijama iste ili jednakovrijedne vrste.
- * Slike i crteži navedeni u ovom korisničkom priručniku informativne su prirode i mogu se razlikovati od stvarnog izgleda uređaja. Dizajn i specifikacije proizvoda mogu se promijeniti bez prethodne najave. Ovaj proizvod nema podršku za CIS jezike (ruski, ukrajinski, kazaški) jer je proizveden za kupce na području EU.

Sadržaj

	Prije nego što pročitate korisnički priručnik	2
	Upozorenje! Važne sigurnosne upute	3
01	Sadržaj pakiranja	
02	Povezivanje televizora s uređajem One Connect	
03	Postavljanje televizora	
	Postavljanje televizora na zid	9
	Osiguravanje odgovarajućeg prozračivanja televizora	10
	Sigurnosne mjere opreza: Postavljanje televizora na zid kako bi se spriječio pad	11
	Korištenje pokrivne kapice	12
	Mjere opreza prilikom montiranja televizora s postoljem	12
04	Korištenje načina rada Umjetnost	
	Pregled slika	14
	Postavljanje stila odabrane slike	16
	Postavljanje načina rada Umjetnost	17
	Korištenje načina rada Umjetnost s aplikacijom SmartThings	18
05	Samsung pametni daljinski upravljač	
	Više o gumbima na daljinskom upravljaču	
	Samsung pametni daljinski upravljač	19
	Uparivanje televizora s upravljačem	
	Samsung pametni daljinski upravljač	20
	Umetanje baterija u upravljač	
	Samsung pametni daljinski upravljač	20
06	Pokretanje početnog postavljanja	
	Korištenje funkcije TV upravljač	22
07	Povezivanje s mrežom	
	Povezivanje s mrežom – bežična mreža	23
	Povezivanje s mrežom – žičana mreža	23
08	Rješavanje problema i održavanje	
	Rješavanje problema	24
	Mjere opreza prilikom korištenja načina rada Umjetnost	26
	Što je Podrška na daljinu?	27
	Ekološki senzor i svjetlina zaslona	27
	Briga o televizoru	28
09	Specifikacije i ostale informacije	
	Specifikacije	29
	Uvjeti u okruženju	29
	Smanjenje potrošnje energije	30
	Licence	30

01 Sadržaj pakiranja

Provjerite jesu li s televizorom isporučeni sljedeći dodaci. Ako neki predmeti nedostaju, obratite se distributeru.

- Samsung pametni daljinski upravljač & Baterie (2 x AA)
- Korisnički priručnik
- Jamstvena kartica/Vodič kroz zakonske propise (nije dostupno na nekim lokacijama)
- One Connect kabel za napajanje

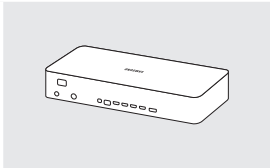

One Connect

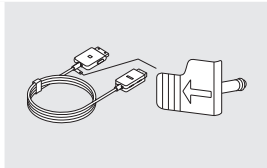

One Invisible Connection



Adapter za zidni nosač



Bending Cover

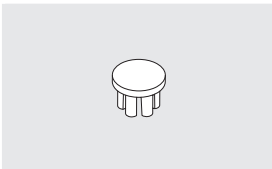

Pokrivna kapica



Vodilica kabela

- Boja i oblik predmeta mogu se razlikovati ovisno o modelu.
- Kabeli koji nisu uključeni u paket mogu se kupiti zasebno.
- Prilikom otvaranja pakiranja provjerite ima li dodatka iza materijala pakiranja ili u njemu.

Moguća je naplata naknade za administraciju u slučaju:

- pozivanja inženjera na vaš zahtjev, ako se ustanovi da je proizvod ispravan (tj. niste pročitali korisnički priručnik)
- dostave uređaja u Samsung servisni centar, ako se ustanovi da je proizvod ispravan (tj. niste pročitali korisnički priručnik).

O iznosu administrativne naknade bit ćete obaviješteni prije tehničarovog posjeta.



Upozorenje: zasloni se prilikom rukovanja mogu oštetiti izravnim pritiskom. Preporučujemo podizanje televizora za rubove kao što je prikazano.





- Nemojte upotrebljavati One Connect u obrnutom ili vertikalnom položaju.
- Prilikom povezivanja dodatka One Invisible Connection upotrijebite Bending Cover koji sprečava da se kabel dodatka One Invisible Connection savije pod kutom od 90 stupnjeva. U suprotnom može doći do ozbiljnog oštećenja kabela.
- Prilikom povezivanja dodatka One Invisible Connection obratite pozornost na oblik i veličine njegovih priključaka kako biste ih ispravno povezali. U suprotnom može doći do nepravilnosti u radu proizvoda.
- Prilikom povezivanja dodatka Invisible Connection pripremite da se kabel dodatka One Invisible Connection ne savije. U suprotnom može doći do smanjenja izvedbe televizora ili oštećenja kabela.
- Pri postavljanju preostalih kabela pogledajte sliku na prethodnoj stranici za ispravno postavljanje.
- Pripremite da se kabel ne izlaže radnjama u nastavku. Dodatak One Invisible Connection sadrži strujni krug. Mogli biste oštetiti kabel i izložiti se mogućem strujnom udaru.
- Uređajem One Connect rukujte oprezno. Težak je.



Savijati



Uvijati



Potezanje



Pritisnuti



Strujni udar

LASERSKI PROIZVOD 1. KLASSE (One Invisible Connection)

- Opres – nevidljiva laserska radijacija ako se otvori. Nemojte gledati u zraku.
 - Nemojte pretjerano savijati kabel dodatka One Invisible Connection. Nemojte prerezati kabel.
 - Nemojte stavljati teške predmete na kabel.
 - Nemojte rastavljati nijedan od priključaka kabela.
- Opres – korištenje kontrola, prilagodbi ili izvođenje postupaka koji nisu ovdje navedeni može izazvati opasno izlaganje radijaciji.

03 Postavljanje televizora

Postavljanje televizora na zid



Ako ovaj televizor postavljate na zid, pažljivo slijedite upute proizvođača. Ako televizor nije pravilno postavljen, on može skliznuti ili pasti što može uzrokovati teške povrede djece ili odraslih osoba te ozbiljno oštećenje televizora.

Za modele s isporučenim adapterom za zidni nosač prije montiranja nosača na zid postavite adapter kao što je prikazano na slici.

- Pročitajte upute za montiranje priložene uz komplet za montiranje na zid tvrtke Samsung.

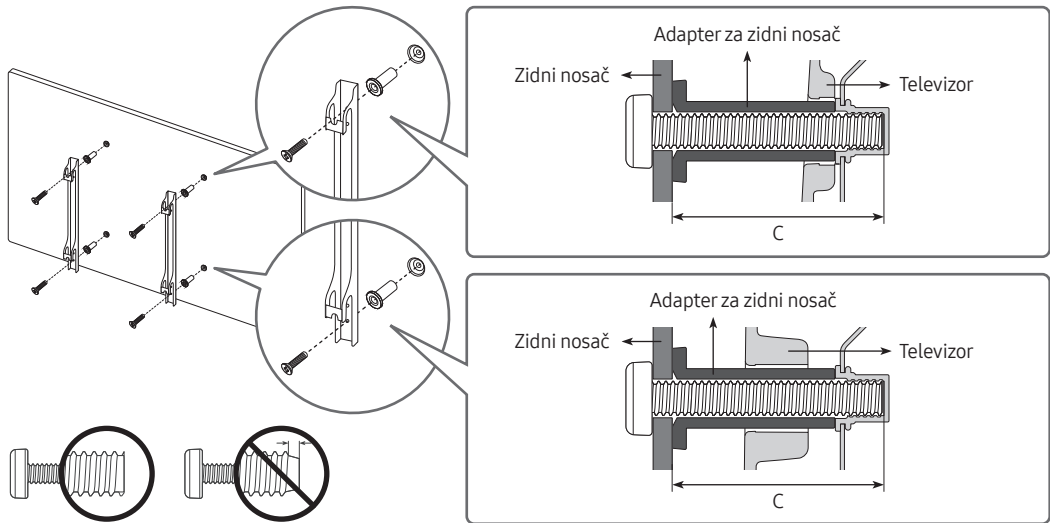

- Samsung Electronics ne snosi odgovornost za oštećenja uređaja ili ozljede korisnika ako korisnik odabere samostalno postaviti zidni nosač.
- Zidni nosač postavite na čvrsti zid okomit na pod. Prije nego što postavite zidni nosač na neku podlogu koja nije gipsana ploča, obratite se svom najbližem distributeru za dodatne informacije. Ako televizor postavljate na strop ili nakošeni zid, može pasti i prouzročiti teške tjelesne ozljede.
- Standardne dimenzije zidnih nosača prikazane su u tablici na sljedećoj stranici.
- Ako montirate zidni nosač drugog proizvođača, imajte na umu da je dužina vijaka koju možete koristiti za pričvršćivanje televizora na zidni nosač navedena u stupcu C tablice na sljedećoj stranici.
- Prilikom montiranja nosača na zid, preporučujemo da pričvrstite sva četiri vijka prema standardu VESA.
- Ako želite montirati zidni nosač koji se na zid pričvršćuje samo s dva gornja vijka, svakako koristite zidni nosač tvrtke Samsung koji podržava ovu vrstu montaže. (Možda nećete moći kupiti ovu vrstu zidnog nosača ovisno o geografskom području.)

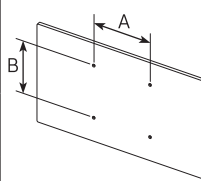
Veličina zaslona u inčima	Specifikacije rupa za vijke prema standardu VESA (A * B) u milimetrima	C (mm)	Standardni vijak	Količina	
43-49	200 x 200	43-45	M8	4	
55-65	400 x 400				



Zidni nosač nemojte postavljati dok je televizor uključen. To može dovesti do ozljeda uzrokovanih strujnim udarom.

- Ne koristite vijke koji su duži od standardnih veličina ili nisu usklađeni sa specifikacijama za vijke unutar standarda VESA. Predugački vijci mogu oštetiti unutrašnjost televizora.
- Kod zidnih nosača koji ne odgovaraju specifikacijama za vijke unutar standarda VESA, dužina vijaka može se razlikovati ovisno o specifikacijama zidnih nosača.
- Nemojte prečvrsto zategnuti vijke. To može oštetiti uređaj i uzrokovati njegov pad, što može dovesti do tjelesnih ozljeda. Tvrtka Samsung nije odgovorna za takve nesretne slučajeve.
- Tvrtka Samsung ne preuzima odgovornost za štetu na uređaju ili tjelesne povrede proizašle iz upotrebe zidnog nosača koji ne odgovara VESA standardu ili nije specificiran ili ako korisnik ne prati upute za montažu uređaja.
- Nemojte montirati televizor tako da bude nagnut za više od 15 stupnjeva.
- Neka televizor na zid uvijek postavljaju dvije osobe.

Osiguravanje odgovarajućeg prozračivanja televizora

Prilikom postavljanja televizora i uređaja One Connect, ostavite razmak od najmanje 10 cm između uređaja One Connect i drugih predmeta (zidovi, stranice ormarića itd.) kako bi se zajamčila potrebna ventilacija. Nepostojanje odgovarajuće ventilacije može uzrokovati požar ili probleme s proizvodom uslijed povećanja njegove interne temperature.

- Kad postavljate televizor na postolje ili na zidni nosač, preporučujemo da koristite isključivo dijelove koje je isporučila tvrtka Samsung Electronics. Korištenje dijelova drugih proizvođača može dovesti do poteškoća s uređajem ili do ozljeda uzrokovanih padom uređaja.

Sigurnosne mjere opreza: Postavljanje televizora na zid kako bi se spriječio pad



Oprez: potezanje, guranje ili penjanje na televizor može uzrokovati njegov pad. Naročito pripazite da se djeca ne ljujaju na televizoru i da ga ne destabiliziraju. To može dovesti do prevrtanja televizora i rezultirati ozbiljnim ozljedama ili smrću. Slijedite sve sigurnosne upute navedene u sigurnosnom letku koji je isporučen s televizorom. Radi povećanja stabilnosti i sigurnosti montirajte uređaj protiv pada koji je opisan u nastavku.



UPOZORENJE: Televizor nemojte nikada postavljati na mjesto koje nije stabilno. Televizor može pasti i prouzročiti teške ozljede ili smrt. Kako biste spriječili ozljede, posebice kada je riječ o djeci, slijedite jednostavne mjere opreza navedene u nastavku:

- upotrebljavajte ormariće ili postolja koje preporučuje proizvođač televizora.
- upotrebljavajte isključivo namještaj koji može poslužiti kao siguran oslonac za televizor.
- pazite da televizor ne prelazi rubove namještaja na kojemu se nalazi.
- ne postavljajte televizor na visoki namještaj (npr. ormare ili police za knjige), a da prethodno ne pričvrstite namještaj i televizor za odgovarajući oslonac.
- između televizora i namještaja na kojemu se nalazi nemojte postavljati tkaninu ili sličan materijal.
- upozorite djecu na opasnosti koje mogu nastati zbog penjanja na namještaj kako bi se dosegnuo televizor ili njegove kontrole.

Ako želite zadržati i premjestiti televizor koji ste zamijenili novim, morate primijeniti iste mjere opreza i sa starim televizorom.

- Ako televizor trebate premjestiti ili podići kako biste ga zamijenili ili očistili, pripazite da ne izvučete postolje.

Sprječavanje pada televizora

1. Koristeći odgovarajuće vijke dobro pričvrstite nosače na zid.
Provjerite jesu li vijci dobro pričvršćeni u zid.
 - Ovisno o vrsti zida, možda će vam zatrebati dodatni materijal poput kotve.
2. Koristeći odgovarajuću veličinu vijaka dobro pričvrstite par nosača na televizor.
 - Informacije o specifikacijama za vijke potražite u dijelu za standardne vijke u tablici u odjeljku „Postavljanje televizora na zid“.
3. Povežite nosače pričvršćene na televizor i nosače pričvršćene na zid snažnom izdržljivom uzicom i zatim je čvrsto zavežite.
 - Televizor postavite blizu zida kako ne bi pao prema natrag.
 - Povežite uzicu tako da nosači pričvršćeni na zid budu na istoj ili nižoj visini od nosača pričvršćenih na stražnjoj strani televizora.

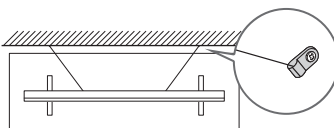
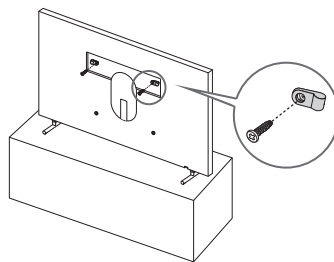

- Boja i oblik proizvoda mogu varirati ovisno o modelu.

Korištenje pokrivne kapice

Kad ne upotrebljavate VESA zidni nosač, vijčane rupe možete pokriti s pomoću pokrivnih kapica. Pogledajte sliku u nastavku.

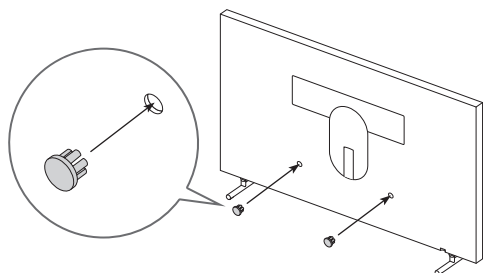
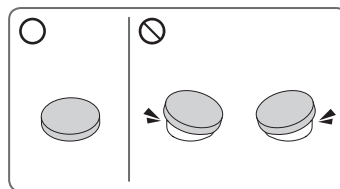

<43-49 inča>

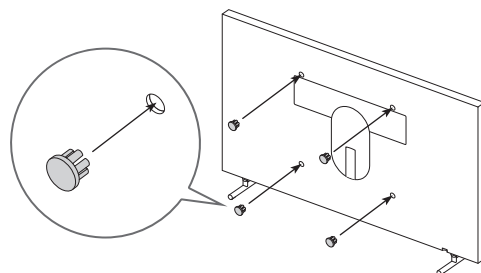

<55-65 inča>

Mjere opreza prilikom montiranja televizora s postoljem



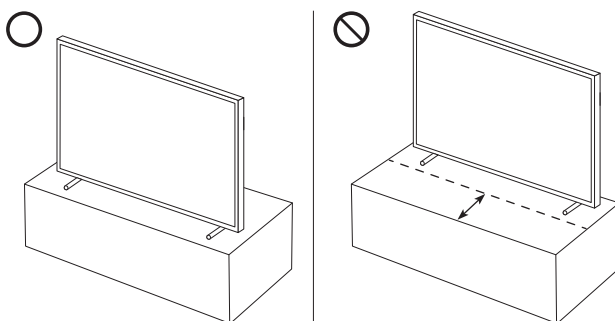

Kada montirate televizor s postoljem, postolje nemojte staviti na stražnji dio površine stola. U suprotnom senzor pokreta na dnu televizora možda neće pravilno funkcionirati.



04 Korištenje načina rada Umjetnost

> Umjetnost

Funkciju načina rada **Umjetnost** možete upotrebljavati za prikazivanje slikovnog sadržaja kao što su ilustracije ili fotografije kad ne gledate televizijski sadržaj preko cijelog zaslona.

- Pritisnite gumb  na daljinskom upravljaču kako biste prešli u način rada televizora ili način rada **Umjetnost**.
- Pritisnite gumb  u načinu rada **Umjetnost** kako biste prešli u način rada televizora.
- Kako biste potpuno isključili televizor pritisnite i držite gumb  na daljinskom upravljaču ili pritisnite gumb TV upravljač pri dnu televizora.
 - Ako upotrebljavate bilo koji drugi daljinski upravljač, a da nije Samsung pametni daljinski upravljač, televizor se možda neće u potpunosti isključiti.
- U načinu rada **Umjetnost** svjetlina i ton boja televizora automatski se prilagođavaju u skladu s osvjetljenjem okoline, a televizor se može automatski uključiti ili isključiti.
 - Televizor je prema zadanim postavkama postavljen tako da se zaslon automatski isključuje kada se osvjetljenje okoline u načinu rada **Umjetnost** zatamni.
- Za postavljanje postavki senzora pokreta možete upotrebljavati postavke načina rada **Umjetnost**  >  **Umjetnost** > **Postavke** na televizoru ili aplikaciji SmartThings na vašem mobilnom uređaju kako bi televizor mogao otkriti vizualne promjene uključujući kretanje korisnika i automatsko uključivanje i isključivanje.
- U načinu rada **Umjetnost** možete povezati svoj mobilni uređaj na televizor s pomoću aplikacije SmartThings na mobilnom uređaju za pregledavanje fotografija na mobilnom uređaju.
 - Funkcija možda neće biti podržana ovisno o modelu televizora ili mobilnog uređaja.
 - Podržane značajke mogu se razlikovati ovisno o verziji aplikacije SmartThings.

Pregled slika



- Slika na televizoru može se razlikovati od gore prikazane slike ovisno o modelu i zemljopisnom području.

Kako biste pregledali sliku u načinu rada **Umjetnost**, odaberite jedan od izbornika u nastavku. Kako biste se prebacili u podizbornik u kojemu možete odabrati slike, pritisnite gumb **Odaberi**, jedan od četiriju gumba za usmjeravanje ili gumb **↻** u načinu rada **Umjetnost**. S pomoću gumba za usmjeravanje na daljinskom upravljaču prijedite na željenu sliku, a zatim pritisnite gumb **Odaberi**. Gumb **✓ Postavi** pojavljuje se pri vrhu odabrane slike i možete pregledati odabranu sliku u načinu rada **Umjetnost**.

- **Nedavni**

Možete upravljati slikom koju ste posljednju odabrali.

- **Trgovina umjetnosti**

Mnoštvo slika možete kupiti u trgovini **Trgovina umjetnosti**.

- Trgovina **Trgovina umjetnosti** možda se neće prikazati ovisno o statusu povezanosti s mrežom.

- **Samsung zbirka**

Na raspolaganju su vam slike iz različitih tema.

- **Moja zbirka**

Možete pregledati popis ilustracija i fotografija koje ste postavili kao **♥ Favorit** u stavci **Favoriti**. Također možete odabrati željene slike među spremljenim slikama na vanjskom uređaju za pohranu ili mobilnom uređaju te ih spremiti u **Moje fotografije**.

- Kako biste dohvatili slike s mobilnog uređaja, aplikacija SmartThings mora biti instalirana na vašem mobilnom uređaju.

Pregled slika po vremenu

1. S pomoću gumba za usmjeravanje na daljinskom upravljaču prijedite na **Samsung zbirka** ili **Moja zbirka**.
2. S pomoću gumba za usmjeravanje pomaknite se do jednog od podizbornika.
3. Pomoću gumba za usmjeravanje na daljinskom upravljaču prijedite na **Opcije** pri vrhu zaslona.
4. Pritisnite gumb **Odaberi** kada se stavka **Pokreni okretanje** pojavi.
5. S pomoću gumba za usmjeravanje na daljinskom upravljaču odaberite vrijeme u koje će se slike zamijeniti, a zatim pritisnite gumb **Odaberi**.

Uvoz slika s vanjskog uređaja za pohranu

1. Povežite vanjski uređaj za pohranu koji sadrži slike s televizorom.
2. Pomoću gumba za usmjerenje na daljinskom upravljaču prijedite na **Moja zbirka**, a zatim prijedite na povezani vanjski uređaj za pohranu.
3. Pomoću gumba za usmjerenje na daljinskom upravljaču prijedite na opciju **Opcije** pri vrhu zaslona, a zatim odaberite **Spremi**.
4. Pomoću gumba za usmjerenje na daljinskom upravljaču prijedite na sliku, a zatim pritisnite gumb **Odaberi**.
 - Na raspolaganju vam je više slika.
5. Pomoću gumba za usmjerenje na daljinskom upravljaču prijedite na opciju **Spremi u Moje fotografije** pri vrhu zaslona, a zatim pritisnite gumb **Odaberi**.
6. Odabrana slika ili slike spremaju se u stavku **Moje fotografije**.
 - Preporučene rezolucije: 3840 x 2160 (16:9)

Kupnja slika iz trgovine Trgovina umjetnosti

1. Pomoću gumba za usmjerenje na daljinskom upravljaču prijedite na **Trgovina umjetnosti**.
2. Pomoću gumba za usmjerenje na daljinskom upravljaču prijedite na temu, a zatim pritisnite gumb **Odaberi**. Slike koje odgovaraju temi prikazuju se na zaslonu.
3. S pomoću gumba za usmjerenje na daljinskom upravljaču prijedite na sliku i pritisnite gumb **Odaberi**.
4. S pomoću gumba za usmjerenje na daljinskom upravljaču prijedite na opciju **Kupi** pri vrhu zaslona, a zatim pritisnite gumb **Odaberi** kako biste kupili odabranu sliku.
5. S pomoću gumba za usmjerenje na daljinskom upravljaču odaberite način plaćanja te zatim pritisnite gumb **Odaberi**.
6. Slijedite upute na zaslonu kako biste nastavili s plaćanjem.

Pretplata na Članstvo u trgovini Art Store

Kada se pretplatite na **Članstvo u trgovini Art Store**, možete neograničeno koristiti **Trgovina umjetnosti** i uživati u raznim grafikama tako što ćete ih zamijeniti novima u skladu s vašim preferencijama.

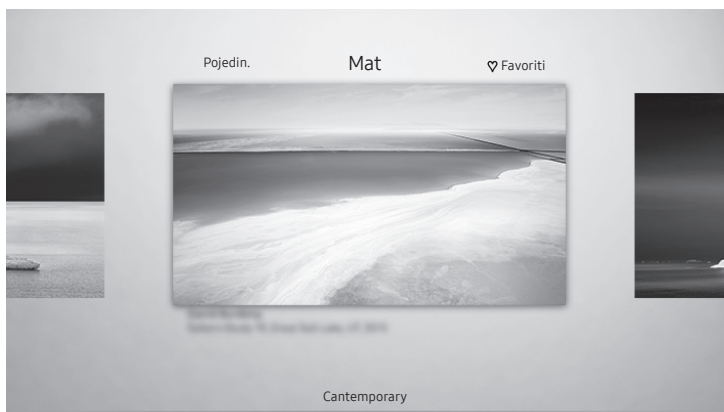

1. Pomoću gumba za usmjerenje na daljinskom upravljaču prijedite na **Trgovina umjetnosti**.
2. Pomoću gumba za usmjerenje na daljinskom upravljaču prijedite na **Članstvo**.
3. Slijedite upute na zaslonu kako biste unijeli svoje informacije o članstvu.

Postavljanje stila odabrane slike



- Slika na televizoru može se razlikovati od gore prikazane slike ovisno o modelu i zemljopisnom području.

Pomoću gumba za usmjeravanje na daljinskom upravljaču prijeđite na **Opcije** pri vrhu zaslona. Na raspolaganju su vam sljedeći izbornici:

- **Pojedin.**
Potražite više informacija o slici.
- **Mat**
Primijenite različite stilove obruba i boje na sliku u skladu s vašim preferencijama.
- **Favorit**
Možete postaviti (ili ne postaviti) sliku koju preferirate kao omiljenu stavku pritiskom gumba **Odaberi** na daljinskom upravljaču. Možete pregledati popis stavki koje ste postavili kao omiljene u **Moja zbirka** > **Favoriti**.
 -  **Favorit**: Nije postavljena kao omiljena.
 -  **Favorit**: Postavi kao omiljenu.

Primjena stila obruba i boje na sliku

1. Pomoću gumba za usmjeravanje na daljinskom upravljaču prijeđite na sliku čiji stil obruba i boju želite promijeniti, prijeđite na postavku **Mat** pri vrhu zaslona, a zatim pritisnite gumb **Odaberi**.
2. Pomoću gumba za usmjeravanje na daljinskom upravljaču odaberite željeni stil obruba i boju.
3. Promijenite stil obruba i boju, a zatim pritisnite gumb **Odaberi** za premještanje fokusa na sliku.
 - Ako želite promijeniti samo boju ili stil obruba, napravite promjenu, a zatim pritisnite gumb **Odaberi** kako biste spremili promjene.
4. Za spremanje odabranog stila obruba i boje ponovno pritisnite gumb **Odaberi**.
 - Ako pritisnete gumb za izlaz , promijenjeni stil obruba i boja neće se spremi.

Postavljanje načina rada Umjetnost

U načinu rada **Umjetnost** s pomoću gumba za usmjeravanje na daljinskom upravljaču prijedite na stavku izbornika **Postavke** na dnu. Možete namjestiti sljedeće funkcije:

- **Boja i svjetlina**

S pomoću gumba za usmjeravanje na daljinskom upravljaču prijedite na opciju **Izmijeni** pri vrhu, a zatim pritisnite gumb **Odaberi**. Na sljedećem zaslonu namjestite boju i svjetlinu slike. Nakon odabira željenih postavki pritisnite gumb **Odaberi** na daljinskom upravljaču.

 - Kako biste odmah postavili **Boja i svjetlina** dok uživate u načinu rada **Umjetnost**, pritisnite gumb  na daljinskom upravljaču.
- **Stanje mirovanja nakon**

Televizor se automatski isključuje ako nema pokreta oko televizora u postavljeno vrijeme. S pomoću gumba za usmjeravanje na daljinskom upravljaču prijedite na stavke pri vrhu. Nakon odabira željenog vremena pritisnite gumb **Odaberi** na daljinskom upravljaču.
- **Detektor pokreta**

Osjetljivost funkcije otkrivanja pokreta može se prilagoditi. S pomoću gumba za usmjeravanje na daljinskom upravljaču prijedite na stavke pri vrhu. Nakon odabira željene osjetljivosti pritisnite gumb **Odaberi** na daljinskom upravljaču.
- **Night Mode**

Kad je ova funkcija uključena, televizor se automatski isključuje ako nema svjetla oko televizora. S pomoću gumba za usmjeravanje na daljinskom upravljaču prijedite na stavke na vrhu i zatim uključite ili isključite tu funkciju.

Uklonite slike iz stavke Moja zbirka

Možete ukloniti spremljene slike iz stavke **Moja zbirka**.

1. Pomoću gumba za usmjeravanje na daljinskom upravljaču prijedite na **Moja zbirka**.
2. S pomoću gumba za usmjeravanje na daljinskom upravljaču prijedite na **Favoriti** ili **Moje fotografije**.
3. Pomoću gumba za usmjeravanje na daljinskom upravljaču prijedite na **Opcije** pri vrhu zaslona.
4. Pomaknite fokus na **Ukloni**, a zatim pritisnite gumb **Odaberi** na daljinskom upravljaču.
5. Pomoću gumba za usmjeravanje na daljinskom upravljaču prijedite na sliku, a zatim pritisnite gumb **Odaberi**.
 - Na raspolaganju vam je više slika.
6. S pomoću gumba za usmjeravanje na daljinskom upravljaču prijedite na opciju **Ukloni odabrano** pri vrhu zaslona, a zatim pritisnite gumb **Odaberi**.

Korištenje načina rada Umjetnost s aplikacijom SmartThings

Kada instalirate aplikaciju SmartThings na svoj mobilni uređaj, možete upotrebljavati sljedeće funkcije:

Aplikaciju SmartThings možete preuzeti iz trgovine Google Play Store, Samsung Apps ili App Store.

- Značajke ili terminologija mogu se razlikovati ovisno o verziji aplikacije SmartThings.
- Karakteristike načina rada **Umjetnost** možda neće biti podržane od strane aplikacije SmartThings.
 - Biranje slika
 - Pretplata na **Članstvo u trgovini Art Store**
 - Stvaranje kolaža s pomoću značajke Collage: kombinirajte više slika na jednoj slici.
 - Primjena stilova obruba i boja na slike
 - Postavljanje tona boja i svjetline za način rada **Umjetnost**
 - Postavka Sleep After: Kada se određeno vrijeme ne otkrije pokret u načinu rada **Umjetnost**, televizor se automatski isključuje.
 - Postavka Night Mode: Postavite automatsko isključivanje modela The Frame ako nema svjetla u prostoriji.
 - Postavka Detektor pokreta: Postavite osjetljivost senzora tako da se televizor automatski isključuje kada otkrije pokret u načinu rada **Umjetnost**.

05 Samsung pametni daljinski upravljač

Više o gumbima na daljinskom upravljaču Samsung pametni daljinski upravljač

- Slike, gumbi i funkcije daljinskog upravljača Samsung pametni daljinski upravljač mogu se razlikovati ovisno o modelu.
- Značajka Postava univerz. daljin. funkcionira normalno samo kada upotrebljavate Samsung pametni daljinski upravljač koji je priložen uz televizor.

(Struja)

Prilikom gledanja televizijskog sadržaja pritisnite kako biste prešli u način rada **Umjetnost**. U načinu rada **Umjetnost** pritisnite kako biste prešli na gledanje televizijskog sadržaja.

- Pritisnite i držite kako biste u potpunosti isključili televizor.

123 (Gumb Broj)

Kad je pritisnut, prikazuje se brojni niz na dnu zaslona. Odaberite brojeve i zatim odaberite **Dovršeno** kako bi se unijela brojčana vrijednost. Koristite za promjenu kanala, unos PIN broja, unos poštanskog broja, i sl.

- Ako je pritisnut 1 sekundu ili dulje, prikazuje se izbornik TTX.

Odaberi

Odabire ili pokreće fokusiranu stavku. Ako je pritisnut tijekom gledanja programa koji se emitira, prikazuju se detaljne informacije o programu.

(Povratak)

Povratak na prethodni izbornik. Ako je pritisnut 1 sekundu ili dulje, prekida se trenutno pokrenuta funkcija. Ako je pritisnut tijekom gledanja programa, prikazuje se prethodni kanal.

(Reproduciraj/Pauza)

Nakon pritiska prikazat će se kontrole za upravljanje reprodukcijom. Pomoću tih kontrola možete upravljati multimedijским sadržajem koji se reproducira.

(Smart Hub)

Povratak na Prvi zaslon.

- Pritisnite u načinu rada **Umjetnost** da biste prešli u način rada televizora.

(Bixby)

Pokretanje funkcije Bixby. Pritisnite gumb i držite ga pritisnutim, izgovorite naredbu, a zatim otpustite gumb kako biste pokrenuli funkciju Bixby. Kada pritisnete gumb izbornik aplikacije **Explore Now** pojavljuje se na dnu zaslona.

- Podržani jezici i funkcije usluge Bixby mogu se razlikovati ovisno o regiji.

(Gumb Boja)

Upotrijebite gumb u boji za pristup dodatnim opcijama specifičnim za značajku koja se upotrebljava.

- Kako biste odmah postavili **Boja i svjetlina** dok uživate u načinu rada **Umjetnost**, pritisnite gumb.

Ploha za usmjeravanje (gore/dolje/ lijevo/desno)
premješta fokus i mijenja postavke na izborniku televizora.

VOL (Glasnoća)

Pomaknite gumb prema gore ili dolje za podešavanje glasnoće. Za isključivanje zvuka pritisnite gumb. Ako je pritisnut 1 sekundu ili dulje, prikazuje se izbornik za **Prečaci pristupačnosti**.

CH (Kanal)

Pomaknite gumb prema gore ili dolje za promjenu kanala. Kako biste vidjeli zaslon opcije **Vodič**, pritisnite gumb.

- Ako je pritisnut 1 sekundu ili dulje, pojavljuje se zaslon **Popis kanala**.

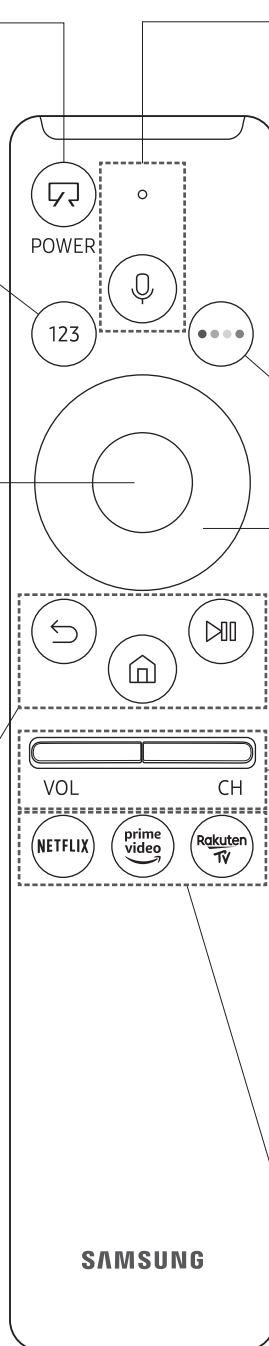

Pritisnite svaki gumb kako bi se izvršila njegova funkcija.

Uparivanje televizora s upravljačem Samsung pametni daljinski upravljač

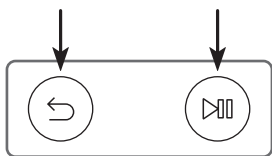

Kad uključite televizor prvi put, upravljač Samsung pametni daljinski upravljač automatski se uparuje s televizorom. Ako se upravljač Samsung pametni daljinski upravljač ne upari automatski, usmjerite ga prema senzoru daljinskog upravljača na televizoru, a zatim istovremeno pritisnite gumb ↶ i ▶⏸ kao što je prikazano na slici slijeva i držite ih pritisnutima 3 sekunde ili duže.

Umetanje baterija u upravljač Samsung pametni daljinski upravljač

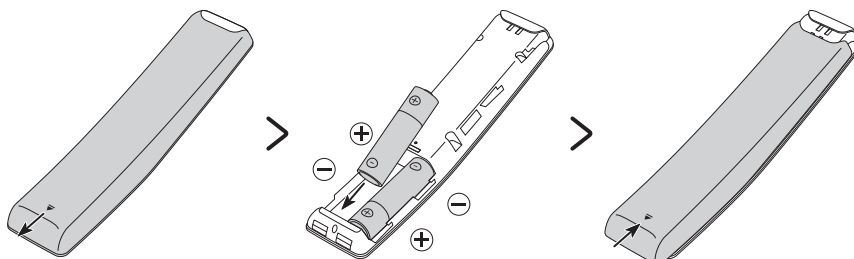

Za umetanje baterija gurnite stražnji poklopac u smjeru strelice pri dnu crteža kako bi se otvorio, a zatim umetnite baterije kao što je prikazano na slici. Pripazite da pozitivni i negativni polovi budu postavljeni u pravilnom smjeru. Zatvorite stražnji poklopac kao što je prikazano.

- Za dulje trajanje baterija preporučuje se korištenje alkalnih baterija.

06 Pokretanje početnog postavljanja

Kada prvi put uključite televizor, početno postavljanje pokrenut će se automatski. Početno postavljanje omogućuje vam istodobno konfiguriranje osnovnih postavki za rad televizora, npr. primanje emitiranja, pretraživanje kanala, mrežnu vezu itd.

- Prije pokretanja početnog postavljanja obavezno priključite vanjske uređaje.
- Za korištenje pametnih značajki televizora televizor mora biti povezan s internetom.
- Za postupak početnog postavljanja pomoću aplikacije SmartThings potrebno je povezati mobilni uređaj putem Wi-Fi veze.
- Ako se skočni prozor za postavljanje ne pojavi automatski u aplikaciji SmartThings na mobilnom uređaju, postupak postavljanja nastavite ručno nakon dodavanja televizora putem opcije **Dodaj uređaj** na nadzornoj ploči aplikacije SmartThings.
- Aplikacija SmartThings dostupna je za mobilne uređaje na kojima je pokrenut sustav Android 6.0 ili noviji ili sustav OS 10 ili noviji.
- Privremeno se može pojaviti buka kada televizor komunicira s mobilnim uređajima.

Početno postavljanje možete pokrenuti i putem izbornika televizora (🏠 > ⚙️ Postavke > Općenito > Poništi). Slijedite upute na zaslonu početnog postavljanja i konfigurirajte osnovne postavke televizora prema okruženju gledanja.

Korištenje funkcije TV upravljač

Televizor možete uključiti pomoću gumba **TV upravljač** pri dnu televizora, a zatim upotrijebite **Izbornik za upravljanje**. Opcija **Izbornik za upravljanje** pojavljuje se kada pritisnete gumb **TV upravljač** dok je televizor uključen. Informacije o njegovoj upotrebi potražite na slici u nastavku.

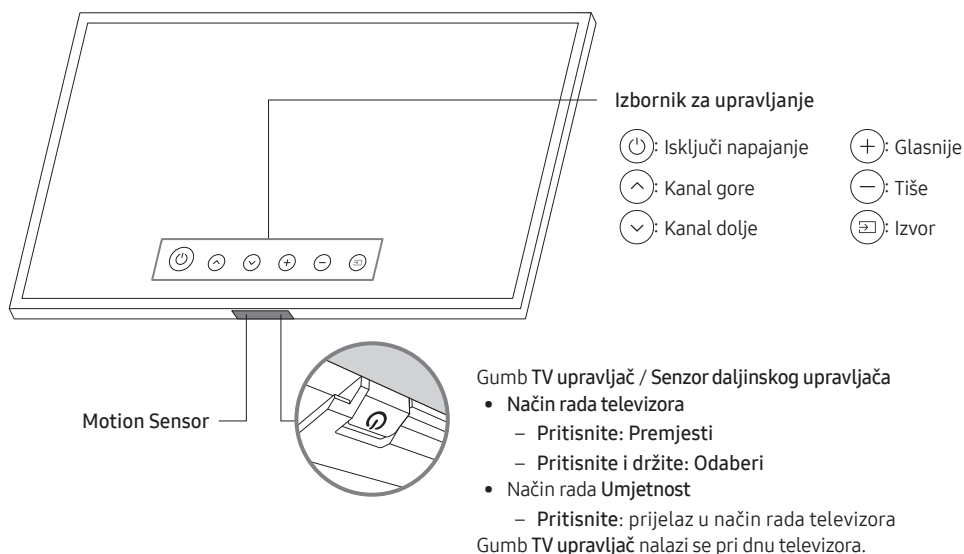

- Kada pritisnete gumb **TV upravljač**, pripazite da ne pritisnete senzor pokreta blizu njega.
- U načinu rada **Umjetnost**, indikator napajanja pri dnu televizora ostaje isključen.
- Nakon odvajanja dijela Customizable Frame (koji se prodaje zasebno) od televizora, gurnite prema gore senzor daljinskog upravljača kako bi se vratio u izvorni položaj.
 - Nemojte na silu gurati prema gore senzor daljinskog upravljača. Postoji rizik od nastanka štete.

07 Povezivanje s mrežom

Povezivanje televizora s mrežom daje vam pristup mrežnim uslugama poput usluge Smart Hub, kao i ažuriranim verzijama softvera.

Povezivanje s mrežom – bežična mreža

Povežite televizor s internetom pomoću standardne pristupne točke ili modema.

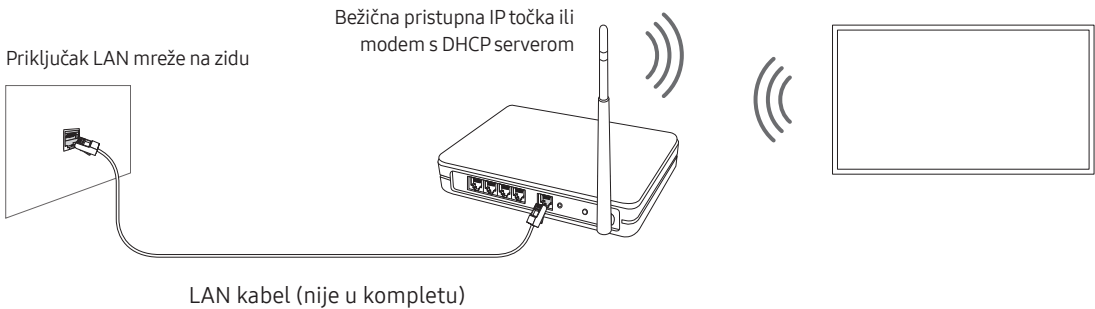

Povezivanje s mrežom – žičana mreža

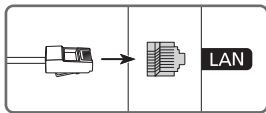

Povežite televizor s mrežom pomoću LAN kabela.

- Televizor se neće moći povezati s internetom ako je mrežna brzina manja od 10 Mb/s.
 - Za vezu koristite kabel kategorije 7 (vrste STP*).
- * Shielded Twisted Pair

08 Rješavanje problema i održavanje

Rješavanje problema

Ako dođe do problema s radom televizora, najprije pregledajte ovaj popis mogućih problema i rješenja. Pročitajte i odjeljak Rješavanje problema u uputama u elektroničkom obliku. Ako se ne može primijeniti nijedan savjet za rješavanje problema, posjetite web-mjesto "www.samsung.com", a zatim pritisnite Podrška ili se obratite Samsung servisnom centru s popisa koji se nalazi na posljednjoj stranici ovog priručnika.

- Ovaj TFT LED zaslon sastoji se od podpiksela koji se proizvode pomoću napredne tehnologije. No, na zaslonu može biti nekoliko svijetlih ili tamnih piksela. Ti pikseli nemaju utjecaj na radne karakteristike uređaja.
- Kako bi vaš televizor bio u optimalnom stanju, nadogradite ga na najnoviji softver. Upotrijebite funkcije **Ažuriraj sada** ili **Automatsko ažuriranje**. na izborniku televizora (🏠) > ⚙️ Postavke > Podrška > Ažuriranje softvera > Ažuriraj sada ili Automatsko ažuriranje.).

Televizor se ne može uključiti.

- Provjerite je li kabel za napajanje izmjeničnom strujom dobro priključen u One Connect i zidnu utičnicu.
- Provjerite radi li zidna utičnica i svijetli li indikator napajanja na dnu televizora u crvenoj boji.
- Pokušajte pritisnuti gumb **TV upravljač** na dnu televizora kako biste se uvjerali da problem nije u daljinskom upravljaču. Ako se televizor uključi, pogledajte odjeljak "Daljinski upravljač ne radi".

Nema slike/videozapisa/zvuka. slika/videozapis/zvuk s vanjskog uređaja izobličeni, na televizoru se prikazuje "Signal je slab ili ga nema" ili ne možete pronaći kanal.

- Provjerite jesu li priključci na televizor ispravno povezani, a kablovi u potpunosti umetnuti.
- Uklonite i ponovo priključite sve kabele koji su priključeni u televizor i vanjske uređaje. Isprobajte nove kabele ako je to moguće.
- Potvrdite je li odabran ispravan izvor ulaznog signala (🏠) > [📺] Izvor).
- Pokrenite samodijagnozu televizora kako biste odredili je li problem uzrokovao televizor ili uređaj (🏠) > ⚙️ Postavke > Podrška > Samodijagnoza > Pokrenite ispitivanje slike ili Pokrenite ispitivanje zvuka).
- Ako su rezultati testiranja normalni, ponovno pokrenite priključene uređaje tako da iskopčate kabel za napajanje pojedinog uređaja i ponovno ga priključite. Ako se problem nastavi pojavljivati, pogledajte vodič za priključivanje u korisničkom priručniku priključenog uređaja.
- Ako ne koristite kablanski ili satelitski uređaj nego televizor prima signale s antene ili putem kablenskog priključka na zidu, pokrenite **Automatsko podešavanje** kako biste pretražili kanale (🏠) > ⚙️ Postavke > Emitiranje > (Postavke automatskog podešavanja) > Automatsko podešavanje).
 - Funkcija **Postavke automatskog podešavanja** možda se neće prikazati ovisno o modelu ili zemljopisnom području.
 - Ako koristite kablanski ili satelitski uređaj, pročitajte priručnik za kabel ili satelitski uređaj.

CI+ ne funkcionira.

- Televizor tvrtke Samsung usklađen je sa standardima CI+ 1.4.
- Ako modul CI+ Common Interface nije kompatibilan s ovim uređajem, uklonite modul i obratite se CI+ operateru za pomoć.

Daljinski upravljač ne radi.

- Provjerite treperi li indikator napajanja na dnu televizora kada pritisnete gumb za uključivanje/isključivanje na daljinskom upravljaču. Ako ne treperi, zamijenite baterije daljinskog upravljača.
- Provjerite jesu li baterije umetnute s pravilno okrenutim polovima (+/-).
- Pokušajte usmjeriti daljinski upravljač izravno prema televizoru s udaljenosti od 1,5-1,8 m.
- Ako je uz vaš televizor isporučen upravljač Samsung pametni daljinski upravljač, (Bluetooth daljinski upravljač) uparite ga s televizorom.

Daljinski upravljač kablenskog ili satelitskog uređaja ne uključuje/isključuje televizor niti podešava glasnoću.

- Programirajte daljinski upravljač kablenskog ili satelitskog uređaja za upravljanje televizorom. U uputama za korištenje kablenskog ili satelitskog prijemnika potražite šifru za televizor tvrtke SAMSUNG.

Postavke televizora gube se nakon 5 minuta.

- Televizor je u načinu rada Maloprodajni način. Promijenite opciju Način korištenja na izborniku Općenito u Kod kuće (🏠) > ⚙️ Postavke > Općenito > Upravitelj sustava > Način korištenja > Kod kuće).





Povremeni prekid rada Wi-Fi mreže

- Provjerite je li televizor povezan s mrežom (🏠) > ⚙️ Postavke > Općenito > Mreža > Status mreže).
- Provjerite je li lozinka za Wi-Fi pravilno unesena.
- Provjerite udaljenost između televizora i modema ili pristupne točke. Udaljenost ne bi smjela biti veća od 15,2 m.
- Smetnje možete smanjiti ako isključite bežične uređaje ili ako ih ne upotrebljavate. Također provjerite postoje li prepreke između televizora i modema ili pristupne točke. (snagu Wi-Fi signala mogu oslabiti kućanski aparati, bežični telefoni, kamini itd.).





- Obratite se pružatelju internetskih usluga (ISP) i zatražite da ponovno postave mrežu za ponovnu registraciju MAC adresa vašeg novog modema ili pristupne točke i televizora.







Problemi s aplikacijama za videozapise (Youtube itd.)

- Promijenite DNS na 8.8.8.8. Odaberite  >  Postavke > Općenito > Mreža > Status mreže > IP postavke > DNS postavka > Ručni upis > DNS poslužitelj > unesite 8.8.8.8 > U redu.
- Ponovno postavite odabirom funkcije  >  Postavke > Podrška > Samodijagnoza > Smart Hub - vraćanje na zadane postavke.

Televizor ostaje uključen ili se ne uključuje automatski.

- Ako je okolina u okruženju pretamna ili presvijetla, senzor pokreta možda neće funkcionirati uobičajeno. Na radne karakteristike senzora pokreta može utjecati okruženje montaže (visina, nagib, prepreke). Ako je vaša odjeća ili boja kože slična okolini, senzor pokreta možda neće pravilno funkcionirati.
- Televizor odgovara na sve vizualne promjene oko njega (svjetla, zasloni, psi, promjene kroz prozor i ostali pokreti). Razinu odziva možete prilagoditi tako da namjestite osjetljivost otkrivanja pokreta.
() >  Umjetnost > Postavke > Detektor pokreta)

Mjere opreza prilikom korištenja načina rada Umjetnost

- Senzor pokreta nalazi se na dnu televizora. Nemojte blokirati senzor s prednje strane televizora. To može utjecati na senzor pokreta, kao i svjetlinu i ton boje zaslona.
- Način rada **Umjetnost** služi se algoritmima kojima se smanjuje zadržavanje slike koje nastaje uslijed dugotrajnog prikazivanja statične slike.
- Radne karakteristike senzora mogu se razlikovati ovisno o montaži televizora i okruženju rada.
 - Svjetlina i ton boja zaslona mogu se razlikovati ovisno o boji poda na kojemu se nalazi televizor.
 - U okruženju s posebnim izvorima osvjetljenja koji nisu standardni (halogenski, fluorescentni) prepoznavanje pokreta senzora može se razlikovati ovisno o položaju, vrstama i broju izvora osvjetljenja.
 - Ako je okolina televizora pretamna ili presvijetla, svjetlina zaslona možda će biti ograničena ili senzor neće pravilno funkcionirati.
 - Ako je televizor montiran previsoko ili prenisko, senzor možda neće funkcionirati uobičajeno.
 - Senzor pokreta može prepoznati razne pokrete, npr. treperenje LED žaruljice, kretanje psa, vožnju automobila kroz prozor ili drugi pokret i započeti rad.
- Ovisno o postavkama funkcije **Automatsko isključivanje** () >  Postavke > Općenito > Ekološko rješenje > **Automatsko isključivanje**) televizor će se isključiti kada nema korisničkog unosa u načinu rada **Umjetnost**, kao npr. unosa s daljinskog upravljača.
- () >  Postavke > Općenito > Upravitelj sustava > Vrijeme > Samoisklj. i funkcija Isklj. br.vremena ne rade u načinu rada Umjetnost.
- () >  Postavke > Općenito > Upravitelj sustava > Vrijeme automatske zaštite funkcija ne radi u načinu rada Umjetnost.

Što je Podrška na daljinu?

Podrška na daljinu tvrtke Samsung usluga je koja nudi podršku s tehničarom tvrtke Samsung koji može uz osobni pristup učiniti sljedeće na daljinu:

- prepoznati problem na televizoru
- prilagoditi postavke televizora umjesto vas
- vratiti tvorničke postavke vašeg televizora
- instalirati preporučena ažuriranja programskih datoteka

Kako Podrška na daljinu funkcionira?

Možete jednostavno dobiti uslugu podrške na daljinu tvrtke Samsung za televizor:

1. Nazovite Samsung servisni centar i zatražite podršku na daljinu.
2. Otvorite izbornik na televizoru i prijedite na odjeljak **Podrška**. (🏠 > ⚙️ Postavke > Podrška)
3. Odaberite opciju **Upravljanje na daljinu**, zatim pročitajte i potvrdite pristanak na ugovor o usluzi. Kad se pojavi zaslon za PIN kod, tehničaru dajte PIN broj.
4. Tehničar će tada pristupiti vašem televizoru.

Ekološki senzor i svjetlina zaslona



Ekološki senzor automatski podešava svjetlinu zaslona televizora. Ova značajka mjeri svjetlost u prostoriji i automatski optimizira svjetlinu zaslona televizora kako bi se smanjila potrošnja energije. Ako želite isključiti ovu funkciju, otvorite (🏠) > ⚙️ Postavke > Općenito > Ekološko rješenje > Otkrivanje osvjetljenja okoline.

- Ako je zaslon previše taman dok gledate televizijski sadržaj u zatamnjenoj prostoriji, razlog tome može biti funkcija **Otkrivanje osvjetljenja okoline**.
- Ekološki se senzor nalazi na dnu televizora. Nemojte blokirati senzor nikakvim predmetom. To može smanjiti svjetlinu slike.

Briga o televizoru

- Ako se na zaslon televizora zalijepi naljepnica, nakon uklanjanja naljepnice mogu ostati njezini tragovi. Očistite tragove prije gledanja sadržaja na televizoru.
- Tijekom čišćenja mogu nastati ogrebotine na vanjskim površinama televizora i njegovom zaslonu. Kako biste izbjegli stvaranje ogrebotina, pažljivo brišite vanjske površine i zaslon mekom krpom.
- Nemojte prskati vodu ili neku drugu tekućinu izravno na televizor. Tekućina koja uđe u proizvod može uzrokovati kvar, požar ili strujni udar.
- Kako biste očistili televizor, najprije isključite televizor, a potom nježno obrišite mrlje i otiske prstiju na ploči krpom od mikrovlakana. Kućište ili ploču televizora čistite krpom od mikrovlakana natopljenom malom količinom vode. Nakon toga uklonite vlagu suhom krpom. Tijekom čišćenja nemojte primjenjivati jaku silu na površinu jer možete oštetiti ploču. Nemojte upotrebljavati zapaljive tekućine (benzen, razrjeđivač itd.) ili sredstvo za čišćenje. Za tvrdokornije mrlje nanosite manju količinu sredstva za čišćenje zaslona na krpom, a potom krpom nježno obrišite mrlje.

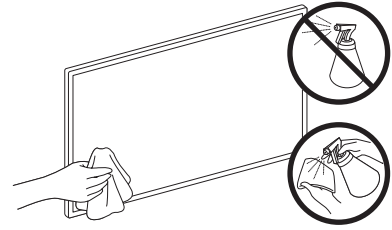

09 Specifikacije i ostale informacije

Specifikacije

Naziv modela	QE43LS03R	QE49LS03R
Rezolucija zaslona	3840 x 2160	3840 x 2160
Veličina zaslona	43 inča	49 inča
Mjereno po dijagonali	108 cm	123 cm
Zvuk (izlaz)	20 W	20 W
Dimenzije (š x v x d)		
Kučište	966,6 x 556,8 x 42,5 mm	1099,2 x 631,4 x 45,8 mm
S postoljem	966,6 x 599,8 x 200,0 mm	1099,2 x 674,3 x 200,0 mm
Težina		
Bez postolja	11,5 kg	14,1 kg
S postoljem	12,0 kg	14,6 kg
Naziv modela	QE55LS03R	QE65LS03R
Rezolucija zaslona	3840 x 2160	3840 x 2160
Veličina zaslona	55 inča	65 inča
Mjereno po dijagonali	138 cm	163 cm
Zvuk (izlaz)	40 W	40 W
Dimenzije (š x v x d)		
Kučište	1235,0 x 707,8 x 42,5 mm	1453,9 x 830,9 x 42,5 mm
S postoljem	1235,0 x 750,7 x 200,0 mm	1453,9 x 875,5 x 294,0 mm
Težina		
Bez postolja	18,9 kg	25,7 kg
S postoljem	19,4 kg	26,5 kg

Uvjeti u okruženju

Radna temperatura	10°C až 40°C (50°F až 104°F)
Radna vlažnost	10% do 80%, bez kondenzacije
Temperatura pohrane	-20 °C až 45 °C (-4 °F až 113 °F)
Vlažnost prilikom pohrane	5% do 95%, bez kondenzacije

- Dizajn i specifikacije podložni su promjenama bez prethodne obavijesti.
- Informacije o napajanju i potrošnji energije potražite na naljepnici s oznakom zalijepljenoj na proizvod.
- Tipična potrošnja energije izmjerena je u skladu sa standardom IEC 62087.
- Naljepnica s oznakom nalazi se pri dnu uređaja One Connect.
- Naljepnica s oznakom nalazi se na stražnjoj strani televizora. (Kod nekih modela naljepnicu s oznakom možete pronaći s unutarnje strane poklopca priključka.)

Smanjenje potrošnje energije

Kad isključite televizor, on ulazi u stanje pripravnosti. U stanju pripravnosti televizor i dalje koristi malu količinu energije. Kako biste smanjili potrošnju energije, iskopčajte kabel za napajanje ako televizor nećete koristiti tijekom dužeg razdoblja.

Licence



POWERED BY



The terms HDMI and HDMI High-Definition Multimedia Interface, and the HDMI Logo are trademarks or registered trademarks of HDMI Licensing LLC in the United States and other countries.

Preporuka – samo za EU



Tvrtka Samsung Electronics ovime izjavljuje kako je ova oprema u skladu s Direktivom 2014/53/EU.

Cjelokupan tekst EU izjave o sukladnosti dostupan je na sljedećoj internetskoj adresi: <http://www.samsung.com> odaberite Podrška > Potraži podršku i unesite naziv modela.

Ova se oprema smije koristiti u svim državama EU-a.

Funkcija WLAN(Wi-Fi) od 5 GHz ove opreme može se koristiti samo u zatvorenim prostorima.

BT maks. snaga odašiljača: 100 mW pri 2,4GHz – 2,4835 GHz

Wi-Fi maks. snaga odašiljača: 100 mW pri 2,4 GHz – 2,4835 GHz, 5,15 GHz – 5,35 GHz & 5,47 GHz – 5,725 GHz

Informacije o obvezama tvrtke Samsung u vezi s okolišem i regulatornim obvezama specifičnim za uređaj, npr. REACH, WEEE ili onima o baterijama, potražite na adresi http://www.samsung.com/uk/aboutsamsung/samsungelectronics/corporatecitizenship/data_corner.html

UPOZORENJE – KAKO NE BI DOŠLO DO POŽARA, UVIJEK DRŽITE SVIJEĆE I DRUGE IZVORE OTVORENOG PLAMENA PODALJE OD UREĐAJA.





Pravilno odlaganje ovog uređaja (otpadna električna & elektronička oprema)

(Primjenjivo u državama sa sustavima odvojenog prikupljanja otpada)

Ova oznaka na proizvodu, dodacima i dokumentaciji označavaju da se proizvod i njegovi elektronički dodaci (npr. punjač, slušalice, USB kabel) na kraju svog vijeka trajanja ne smiju odlagati s ostalim otpadom iz domaćinstva. Kako biste spriječili zagađivanje okoliša ili narušavanje zdravlja ljudi zbog nekontroliranog odlaganja otpada, ove predmete svakako odvojite od ostalih vrsta otpada i odgovorno ih reciklirajte kako biste potpomogli održivo iskorištavanje materijalnih resursa.

Privatni korisnici informacije o mjestima i načinu recikliranja ovog proizvoda koje je sigurno za okoliš mogu zatražiti od trgovca kod kojeg su kupili proizvod ili ureda lokalnih vlasti.

Tvrtke bi se trebale obratiti svom dobavljaču i provjeriti odredbe i uvjete ugovora o kupovini.

Ovaj proizvod i njegovi elektronički dodaci se prilikom odlaganja ne bi smjeli miješati s ostalim komercijalnim otpadom.



Pravilno odlaganje baterija iz ovog proizvoda



(Primjenjivo u državama sa sustavima odvojenog prikupljanja otpada)

Ova oznaka na bateriji, priručniku ili pakiranju označava da se baterija u ovom proizvodu na kraju vijeka trajanja ne smije odlagati s ostalim kućanskom otpadom. Kemijski simboli Hg, Cd ili Pb na oznakama upućuje da baterija sadrži razine žive, kadmija ili olova više od referentnih razina u Direktivi EZ 2006/66. Ako se baterije ne odlože na pravilan način te tvari mogu naškoditi zdravlju ljudi i okolišu.

Radi zaštite prirodnih resursa i promicanja ponovnog korištenja sirovina, baterije odvojite od ostalog otpada i reciklirajte ih u sklopu lokalnog sustava besplatnog vraćanja baterija.

Než si přečtete tuto uživatelskou příručku

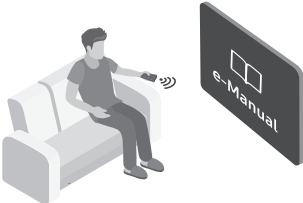

Tento televizor se dodává s uživatelskou příručkou a zabudovanou elektronickou příručkou e-Manual. Před přečtením této uživatelské příručky se seznamte s následujícími informacemi:

	Uživatelská příručka	Přečtěte si tuto dodávanou uživatelskou příručku, ve které se dozvíte informace týkající se bezpečnosti produktu, jeho instalace, příslušenství, výchozí konfigurace a specifikací.
	e-Manual	Další informace o tomto televizoru najdete v integrované elektronické příručce e-Manual v televizoru. <ul style="list-style-type: none">• Chcete-li spustit příručku e-Manual,  >  Nastavení > Podpora > Otevřít e-Manual



Z webových stránek (www.samsung.com) si můžete stáhnout příručky a prohlédnout si jejich obsah na počítači nebo mobilním zařízení.

Naučte se asistenční funkce příručky e-Manual

- Některé obrazovky nabídek není možné otevřít z příručky e-Manual.

	Hledat	Výběrem položky ve výsledcích vyhledávání načtete odpovídající stránku.
A-Z	Rejstřík	Výběrem klíčového slova přejdete na příslušnou stránku. <ul style="list-style-type: none">– V závislosti na geografické oblasti se nabídky nemusí zobrazovat.
	Naposledy zobrazené	Umožňuje výběr tématu ze seznamu naposledy zobrazených témat.





Naučte se funkce tlačítek, která se zobrazují na stránkách témat příručky e-Manual

	Spustit	Umožňuje otevřít příslušnou položku nabídky a přímé spuštění funkce.
	Propojit	Okamžité otevření podtrženého tématu, které je uvedeno na stránce příručky e-Manual.

Varování! Důležité bezpečnostní pokyny

Dříve než začnete televizor používat, přečtěte si bezpečnostní pokyny.

V tabulce níže naleznete vysvětlivky k symbolům, které se mohou nacházet na vašem výrobku Samsung.

<p style="text-align: center;">UPOZORNĚNÍ</p>			
<p>RIZIKO ZASAŽENÍ ELEKTRICKÝM PROUDEM. NEOTVÍRAT.</p>			<p>Výrobek třídy II: Tento symbol indikuje, že zařízení nevyžaduje ochranné elektrické uzemnění. Pokud se na výrobku, který je napájen napájecím kabelem, nevyskytuje tento symbol, výrobek MUSÍ BYT uzemněn spolehlivým připojením.</p>
<p>UPOZORNĚNÍ: ABY SE SNÍŽILO RIZIKO ÚRAZU ELEKTRICKÝM PROUDEM, NESNÍMEJTE KRYT (ANI ZADNÍ PANEL). UVNITŘ SE NENACHÁZĚJÍ ŽÁDNÉ DÍLY, KTERÉ BY MOHL UŽIVATEL SÁM OPRAVIT. VŠECHNY OPRAVY PŘENEČEJTE KVALIFIKOVANÉMU SERVISNÍMU TECHNIKOVÍ.</p>			<p>Střídavé napětí (AC): Jmenovité napětí označené tímto symbolem je napětí AC.</p>
	<p>Tento symbol znamená, že součásti uvnitř jsou pod vysokým napětím. Jakýkoli kontakt s vnitřní částí přístroje je nebezpečný.</p>		<p>Stejnoseměrné napětí (DC): Jmenovité napětí označené tímto symbolem je napětí DC.</p>
	<p>Tento symbol označuje, že k tomuto přístroji byla přiložena důležitá dokumentace týkající se provozu a údržby.</p>		<p>Upozornění. Nahlédněte do pokynů k použití: Tento symbol radí uživateli, aby nahlédl do uživatelské příručky, kde najde další informace související s bezpečností.</p>

- Z důvodů nutné ventilace jsou v krytu a v zadní a spodní části televizoru otvory. Abyste zajistili spolehlivý provoz tohoto spotřebiče a ochránili jej před přehřátím, nesmí být tyto otvory nikdy blokovány nebo zakryté.
 - Neumísťujte spotřebič do uzavřených prostor, jako jsou knihovny nebo vestavěné police, pokud v nich není zajištěna dostatečná ventilace.
 - Neumísťujte tento spotřebič do blízkosti radiátorů nebo zdrojů tepla nebo nad ně a ani do míst, kde by byl vystaven přímému slunečnímu záření.
 - Na spotřebič nepokládejte nádoby s vodou (vázy apod.), mohlo by dojít k požáru nebo úrazu elektrickým proudem.
- Nevystavujte spotřebič dešti ani jej neumísťujte do blízkosti zdrojů vody (vany, umyvadla, kuchyňského dřezu, nádoby na praní, vlhkého sklepa nebo plaveckého bazénu apod.). Pokud se do spotřebiče náhodou dostane voda, okamžitě jej odpojte a kontaktujte autorizovaného prodejce.
- Součástí tohoto spotřebiče jsou baterie. Ve vaší zemi mohou platit nařízení, která vám ukládají tyto baterie zlikvidovat řádným způsobem s ohledem na životní prostředí. Informace o likvidaci či recyklaci získáte u příslušných orgánů místní správy.
- Nepřetěžujte síťové zásuvky, prodlužovací kabely nebo adaptéry přes jejich kapacitu. Mohlo by dojít k požáru nebo úrazu elektrickým proudem.
- Napájecí kabely by měly být vedeny tak, aby se snížila pravděpodobnost jejich pošlapání nebo sevření předměty umístěnými na nich nebo pod nimi. Věnujte zvláštní pozornost kabelům v oblasti zástrček, zásuvek a míst, kde vycházejí ze spotřebiče.

- Z důvodu ochrany spotřebiče během bouřky nebo v případě, že jej zanecháte bez dozoru nebo jej delší dobu nepoužíváte, odpojte spotřebič z elektrické zásuvky spolu s anténou nebo systémem kabelové televize. Tím zabráníte poškození spotřebiče bleskem nebo v důsledku nárazového proudu.
- Před připojením napájecího kabelu střídavého proudu k výstupu adaptéru stejnosměrného proudu se ujistěte, že napětí adaptéru stejnosměrného proudu odpovídá elektrickému vedení používanému ve vaší zemi.
- Nikdy nevkládejte do otvorů přístroje žádné kovové předměty. Mohlo by dojít k úrazu elektrickým proudem.
- Abyste se vyhnuli úrazu elektrickým proudem, nedotýkejte se nikdy vnitřních částí přístroje. Tento přístroj smí otevírat pouze kvalifikovaný technik.
- Zástrčku napájecího kabelu zasuněte pevně do zásuvky. Při odpojování ze zásuvky vždy držte napájecí kabel za zástrčku. Při odpojování nikdy netahejte za kabel. Napájecího kabelu se nedotýkejte mokřima rukama.
- Pokud televizor nefunguje normálně – zvláště pokud z něho vychází neobvyklý zvuk nebo zápach – okamžitě jej odpojte a kontaktujte autorizovaného prodejce nebo servisní středisko společnosti Samsung.
- Pokud televizor nepoužíváte nebo budete delší dobu mimo domov, vytáhněte zástrčku napájecího kabelu ze zásuvky (zvláště pokud doma zůstanou samotné děti či starší nebo postižení lidé).
 - Velké množství prachu může způsobit úraz elektrickým proudem, elektrické ztráty nebo požár v důsledku jisker a zahřívání na napájecím kabelu nebo porušení izolace.
- V případě, že instalujete televizor v místě s velkým množstvím prachu, vysokou nebo nízkou teplotou, vysokou vlhkostí, chemickými látkami a nepřetržitým provozem, např. na letišti nebo vlakovém nádraží atd., obraťte se na autorizované servisní středisko Samsung, kde získáte příslušné informace. Pokud tak neučiníte, může dojít k vážnému poškození televizoru.
- Používejte pouze správně uzemněnou zástrčku a zásuvku.
 - Nesprávné uzemnění může způsobit úraz elektrickým proudem nebo poškodit zařízení. (Platí pouze pro zařízení třídy I.)
- Chcete-li přístroj zcela vypnout, vytáhněte jeho napájecí kabel ze zásuvky. Abyste zajistili, že zařízení půjde v případě potřeby rychle odpojit, ujistěte se, že zásuvka a zástrčka napájecího kabelu jsou snadno dostupné.
- Příslušenství (baterie atd.) skladujte na bezpečném místě mimo dosah dětí.
- Přístroj chraňte před nárazy a zabraňte jeho pádu. Pokud dojde k poškození přístroje, vypněte jej, odpojte od elektrické sítě a obraťte se na servisní středisko Samsung.
- Při čištění přístroje vytáhněte zástrčku napájecího kabelu ze zásuvky a přístroj očistěte měkkým suchým hadříkem. Nepoužívejte chemikálie jako vosk, benzen, alkohol, ředidla, insekticidy, osvěžovače vzduchu, maziva nebo saponáty. Při použití těchto chemických látek by mohlo dojít k poškození povrchu televizoru nebo k odstranění jeho potisku.
- Přístroj nesmí být vystavován kapající nebo stříkající vodě.
- Nevyhazujte baterie do ohně.
- Baterie nezkratujte, nerozebírejte ani nepřehřívejte.
- Pokud vyměníte baterie dálkového ovladače za nesprávný typ, může dojít k explozi. Baterie vyměňujte pouze za baterie stejného typu.

* Obrázky a nákresy v této uživatelské příručce slouží pouze pro referenci a mohou se lišit od skutečného vzhledu spotřebiče. Provedení a specifikace spotřebiče se mohou změnit bez předchozího upozornění. Jazyky CIS (ruština, ukrajinština, kazaština) nejsou pro tento spotřebič dostupné, protože je vyráběn pro uživatele ze zemí EU.

Obsah

Než si přečtete tuto uživatelskou příručku	2
Varování! Důležité bezpečnostní pokyny	3

01 Obsah balení

02 Připojení televizoru k zařízení One Connect

03 Instalace televizoru

Montáž televizoru na zeď	9
Zajištění dostatečného větrání televizoru	10
Bezpečnostní pokyny: Připevnění televizoru na zeď pro zabránění jeho pádu	11
Použití krytky	12
Bezpečnostní opatření při instalaci televizoru se stojanem	12

04 Použití režimu Umění

Zobrazení obrázků	14
Nastavení stylu pro vybraný obrázek	16
Nastavení režimu Umění	17
Použití režimu Umění s aplikací SmartThings	18

05 Dálkové ovládání Samsung Smart

Informace o tlačítkách	
Dálkové ovládání Samsung Smart	19
Spárování televizoru s ovladačem	
Dálkové ovládání Samsung Smart	20
Vložení baterií do ovladače	
Dálkové ovládání Samsung Smart	20

06 Spuštění nabídky Počáteční nastavení

Používání příručky Ovladač televizoru	22
---------------------------------------	----

07 Připojení k síti

Připojení k síti – bezdrátové	23
Připojení k síti – kabelové	23

08 Odstraňování potíží a údržba

Odstraňování potíží	24
Bezpečnostní opatření při použití režimu Umění	26
Co je vzdálená podpora?	27
Eko čidlo a jas obrazovky	27
Péče o televizor	28

09 Specifikace a další informace

Specifikace	29
Provozní prostředí	29
Nižší spotřeba energie	30
Licence	30

01 Obsah balení

Zkontrolujte, zda jste spolu s televizorem obdrželi všechny uvedené položky. Pokud některé položky chybí, obraťte se na prodejce.

- Dálkové ovládání Samsung Smart & Baterie (2 x AA)
- Uživatelská příručka
- Záruční list / Regulační příručka (v některých zemích není k dispozici)
- Napájecí kabel zařízení One Connect

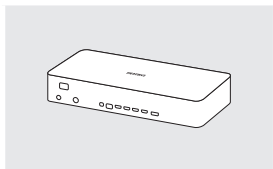

One Connect

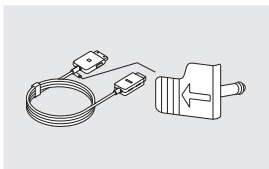

One Invisible Connection

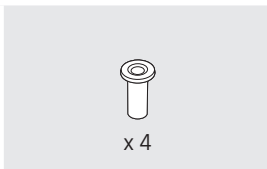

Adaptér pro montáž na zeď



Bending Cover

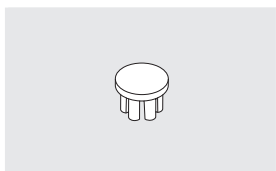

Krytka



Kabelová lišta

- Barva a tvar výrobku se mohou u jednotlivých modelů lišit.
- Kabely, které nejsou součástí balení, lze dokoupit samostatně.
- Při otvírání krabice zkontrolujte, zda se nějaké příslušenství nenachází za balicím materiálem nebo uvnitř balicího materiálu.

V následujících případech může být účtován správný poplatek:

(a) Pokud přivoláte technika, ale na výrobku nebude zjištěna žádná závada (např. protože jste si nepřečetli uživatelskou příručku).

(b) Pokud přístroj přinesete do servisního střediska společnosti Samsung, ale na výrobku nebude zjištěna žádná závada (např. protože jste si nepřečetli uživatelskou příručku).

O výši správného poplatku budete informováni před návštěvou technika.



Varování: Obrazovky mohou být při nesprávném zacházení poškozeny přímým tlakem. Doporučujeme televizor při zvedání držet za okraje, jak vidíte na obrázku.



02 Připojení televizoru k zařízení One Connect

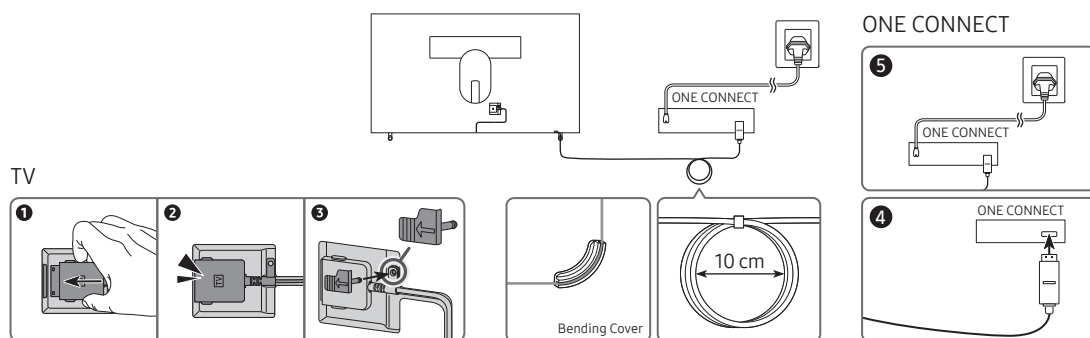

Kabel One Invisible Connection připojíte k zařízení One Connect a k televizoru následujícím způsobem:

1. Jakmile bude televizor umístěn na své konečné místo, připojte kabel One Invisible Connection k zařízení One Connect a k televizoru podle kroků 1 až 4 výše.
VAROVÁNÍ: Oba konektory musí být pevně připojeny. Při nesprávném připojení jednoho z konektorů by mohlo dojít k vážnému zranění elektrickým proudem.
2. Připojte napájecí kabel zařízení One Connect k zařízení One Connect a poté do elektrické zásuvky, viz krok 5 výše.
VAROVÁNÍ: Držte se přesně pokynů. Napájecí kabel zapojte do zásuvky až úplně naposledy. Vždy, když odpojíte kabel One Invisible Connection z televizoru nebo ze zařízení One Connect, odpojte nejdříve napájecí kabel ze zásuvky.
 - Další informace najdete v ilustrované Quick Setup Guide.
3. Připojte k zařízení One Connect periferní zařízení (anténu, přijímač kabelové televize, přehrávač disků Blu-ray atd.). Podrobnosti najdete v Accessory Kit.



- Nepoužívejte zařízení One Connect v poloze vzhůru nohama nebo ve svislé poloze.
- Při připojování kabelu One Invisible Connection použijte k jeho ohnutí Bending Cover, aby se zabránilo ohybu kabelu One Invisible Connection v úhlu 90 stupňů. V opačném případě hrozí poškození kabelu.
- Při připojování kabelu One Invisible Connection dávejte pozor na tvar a velikost konektorů, aby byly připojeny správně. V opačném případě hrozí nesprávná funkce výrobku.
- Při připojování kabelu One Invisible Connection dbejte, abyste kabel One Invisible Connection nepřekroutili. V opačném případě hrozí snížená funkčnost televizoru nebo poškození kabelu.
- Na obrázku na předchozí straně uvidíte, co dělat s přebývajícím kabelem.
- Neprovádějte s kabelem žádnou z níže uvedených akcí. Kabel One Invisible Connection vede elektrický proud. Mohli byste kabel poškodit a vystavit se riziku zasažení elektrickým proudem.
- Zacházejte se zařízením One Connect opatrně. Je těžké.



Ohýbání



Kroucení



Tahání



Stisknutí



Zasažení elektrickým proudem

LASEROVÝ VÝROBEK TŘÍDY 1 (One Invisible Connection)

- Pozor – při otevření hrozí neviditelné laserové záření. Nedívejte se do paprsku.
 - Zbytečně kabel One Invisible Connection neohýbejte. Zabraňte poškození kabelu nebo jeho izolace.
 - Nepokládejte na kabel těžké předměty.
 - Nerozebírejte konektory kabelu.
- Pozor – použití ovládacích prvků, úpravy nebo použití jiných než zde uvedených postupů může mít za následek vystavení nebezpečnému záření.

03 Instalace televizoru

Montáž televizoru na zeď



Jestliže budete televizor upevňovat na zeď, postupujte přesně podle pokynů výrobce. V případě nesprávné montáže může televizor spadnout a vážně se poškodit nebo způsobit závažný úraz dětem či dospělým osobám.

U modelů s adaptéry pro upevnění na zeď provádějte montáž podle obrázku níže ještě před instalací sady pro upevnění na zeď.

- Viz příručka k instalaci dodávaná spolu se sadou pro upevnění na zeď Samsung.

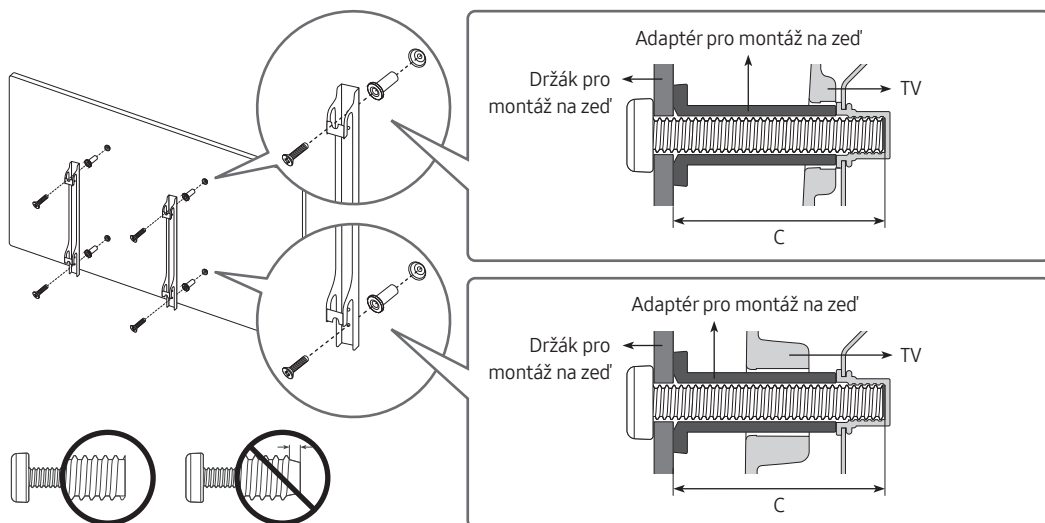

- Společnost Samsung Electronics není zodpovědná za žádná poškození televizoru nebo zranění způsobená chybnou instalací držáku na zeď zákazníkem.
- Sadu pro upevnění na zeď můžete instalovat na pevnou zeď kolmou k podlaze. Před upevněním sady na povrch, jako je sádkartón, kontaktujte svého nejbližšího prodejce, aby vám poskytl další informace. Provádíte-li montáž televizoru na strop nebo šikmou stěnu, může dojít k jeho pádu a následně k vážnému zranění osob.
- Standardní rozměry sad pro upevnění na zeď jsou uvedeny v tabulce na následující straně.
- Pokud instalujete sadu pro upevnění na zeď jiného výrobce, upozorňujeme, že délku šroubů, které je třeba použít k přimontování televizoru k sadě pro upevnění na zeď, naleznete ve sloupci C na následující straně.
- Při montáži sady pro upevnění na zeď doporučujeme upevnit všechny čtyři šrouby VESA.
- Pokud chcete instalovat sadu pro upevnění na zeď, která se připevní ke zdi pouze dvěma horními šrouby, použijte montážní sadu Samsung, která podporuje tento typ instalace. (Tento typ sady upevnění na zeď nemusí být v závislosti na geografické oblasti dostupný.)

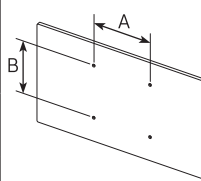
Velikost televizoru v palcích	Specifikace otvorů pro šrouby standardu VESA (A * B) v milimetrech	C (mm)	Standardní šroub	Počet	
43-49	200 x 200	43-45	M8	4	
55-65	400 x 400				



Sadu pro upevnění na zeď neinstalujte, když je televizor zapnutý. Mohlo by dojít ke zranění osob elektrickým proudem.

- Nepoužívejte šrouby delší, než je standardní rozměr. Nepoužívejte šrouby, které neodpovídají specifikacím šroubů standardu VESA. Příliš dlouhé šrouby mohou poškodit vnitřní části televizoru.
- V případě sad pro upevnění na zeď, které neodpovídají specifikacím pro šrouby VESA, se může délka šroubů lišit v závislosti na jejich specifikacích.
- Neutahujte šrouby příliš pevně. Mohlo by dojít k poškození televizoru nebo k jeho pádu a následně ke zranění osob. Společnost Samsung není zodpovědná za tento druh poškození nebo zranění.
- Společnost Samsung nenese odpovědnost za poškození televizoru nebo zranění v případě použití nspecifikovaného držáku na zeď, popřípadě držáku, který neodpovídá standardu VESA, nebo v případě nedodržení pokynů k instalaci televizoru.
- Neinstalujte televizor s náklonem větším než 15 stupňů.
- Upevnění televizoru na zeď by měly vždy provádět alespoň dvě osoby.

Zajištění dostatečného větrání televizoru

Při instalaci televizoru a zařízení One Connect zajistěte z důvodu umožnění řádného větrání mezi zařízením One Connect a ostatními předměty (stěnou, stranami skříněk apod.) vzdálenost alespoň 10 cm. Pokud nebude mít výrobek prostor pro dostatečné větrání, může dojít k problémům s výrobkem způsobeným jeho přehřátím nebo k požáru.

- Ať už použijete stojan nebo budete montovat televizor na zeď, důrazně doporučujeme používat pouze díly společnosti Samsung Electronics. Použijete-li díly jiného výrobce, může dojít k potížím s televizorem nebo ke zranění způsobenému jeho pádem.

Bezpečnostní pokyny: Připevnění televizoru na zeď pro zabránění jeho pádu



Upozornění: Na televizor netlačte, netahejte za něj ani se na něj nezavěšujte. Mohlo by dojít k jeho pádu. Zejména dbejte na to, aby se na televizor nezavěšovaly děti nebo jiným způsobem nenarušovaly jeho stabilitu. Mohlo by dojít k převrnutí televizoru a vážnému nebo i smrtelnému zranění. Dodržujte všechna bezpečnostní opatření uvedená na dodaném bezpečnostním letáku. Pro zvýšení stability a bezpečnosti můžete zakoupit a namontovat následující zařízení zabraňující pádu televizoru.



VAROVÁNÍ: Nikdy neumísťujte televizor na nestabilní místo. Televizor by mohl spadnout a způsobit vážné zranění nebo smrt. Mnoha zraněním, zvláště dětí, lze předcházet, pokud učiníte jednoduchá opatření, např.

- Použití skříněk či stojanů doporučených výrobcem televizoru.
- Použití pouze takového nábytku, který bezpečně televizor udrží.
- Kontrola, zda televizor nepřesahuje přes okraj nábytku, na kterém stojí.
- Neumísťování televizoru na vysoký nábytek (například police nebo knihovny), aniž by byly jak nábytek, tak i televizor bezpečně zajištěny.
- Neumísťování televizoru na ubrus nebo jiné materiály, které se mohou nacházet mezi televizorem a nábytkem.
- Poučení dětí o nebezpečí, které hrozí při šplhání na nábytek, pokud chtějí ovládat televizor nebo s ním manipulovat.

Pokud si ponecháte stávající televizor, který nahradíte tímto novým televizorem a přemístíte ho na jiné místo, při manipulaci se starým televizorem dbejte na stejná bezpečnostní opatření.

- Kdykoli je nutné pohybovat s televizorem nebo ho zvedat, například při přemísťování nebo úklidu, nikdy neodpojujte stojan.

Zabránění pádu televizoru

1. S použitím správných šroubů pevně připevněte sadu konzol ke stěně. Ujistěte se, že jsou šrouby pevně připevněny ke zdi.
 - V závislosti na typu zdi je možné, že budete potřebovat další materiál, například hmoždinky.
2. S použitím šroubů správné velikosti připevněte sadu konzol k televizoru.
 - Specifikaci šroubů naleznete v části o standardních šroubech v tabulce v části „Montáž televizoru na zeď“.
3. Pomocí pevného odolného lanka k sobě spojte konzoly připevněné k televizoru a konzoly připevněné ke zdi a poté lanko pevně zavažte.
 - Umístěte televizor ke zdi, aby nemohl přepadnout dozadu.
 - Lanko ved'te tak, aby byly adaptéry připevněné ke zdi ve stejné výšce nebo níže než adaptéry připevněné k televizoru.

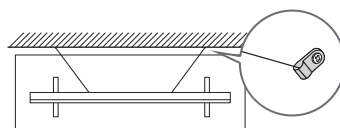
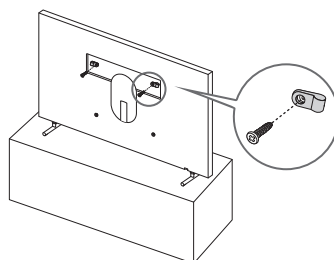

- Barva a tvar výrobku se mohou lišit v závislosti na modelu.

Použití krytky

Pokud držák na stěnu VESA nepoužíváte, můžete zakrýt otvory pro šrouby držáku na stěnu krytkami. Viz obrázek níže.

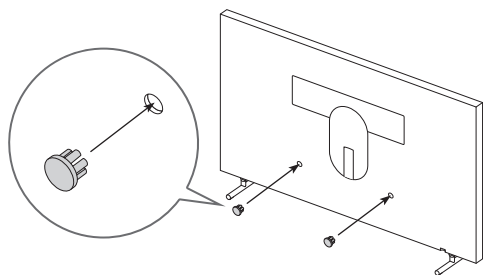
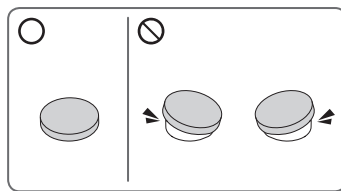

<43-49 palců>

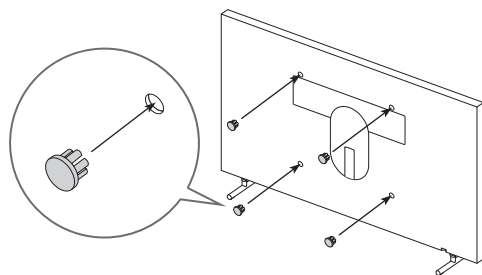

<55-65 palců>

Bezpečnostní opatření při instalaci televizoru se stojanem



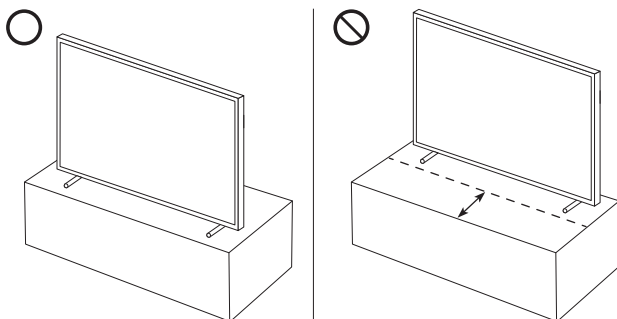

Když instalujete televizor se stojanem, neumísťujte stojan na zadní okraj plochy stolku. V případě nedodržení může dojít k nesprávné funkci pohybového snímače ve spodní části televizoru.



04 Použití režimu Umění

> Umění

Funkce režimu **Umění** vám umožňuje zobrazit obrazový obsah, například artworky nebo fotografie, když nesledujete televizi, v režimu zobrazení na celou obrazovku.

- Stisknutím tlačítka  na dálkovém ovladači přepnete do režimu televizoru nebo do režimu **Umění**.
- Stisknutím tlačítka  v režimu **Umění** se přepnete do režimu televizoru.
- Televizor zcela vypnete stisknutím a přidržením tlačítka  na dálkovém ovladači, nebo stisknutím tlačítka Ovladač televizoru ve spodní části televizoru.
 - Pokud používáte jiný dálkový ovladač než ovladač Dálkové ovládání Samsung Smart, možná nebude možné vypnout televizor úplně.
- V režimu **Umění** se automaticky nastaví jas a barevný tón televizoru podle okolního osvětlení a je možné nastavit automatické zapínání a vypínání televizoru.
 - Ve výchozím nastavení televizor v režimu **Umění** automaticky vypne obrazovku, jakmile je tma.
- Pomocí nastavení režimu **Umění** ( >  **Umění** > **Nastavení**) v televizoru nebo v aplikaci SmartThings v mobilním zařízení můžete nastavit citlivost detekce pohybu, aby televizor rozpoznával vizuální změny včetně pohybu uživatele a automaticky se zapínal a vypínal.
- V režimu **Umění** můžete využít aplikaci SmartThings v mobilním zařízení a propojit toto zařízení s televizorem, abyste z něj mohli prohlížet fotografie.
 - Tato funkce nemusí být v závislosti na modelu televizoru a mobilního zařízení podporována.
 - Podporované funkce se mohou lišit v závislosti na verzi aplikace SmartThings.

Zobrazení obrázků

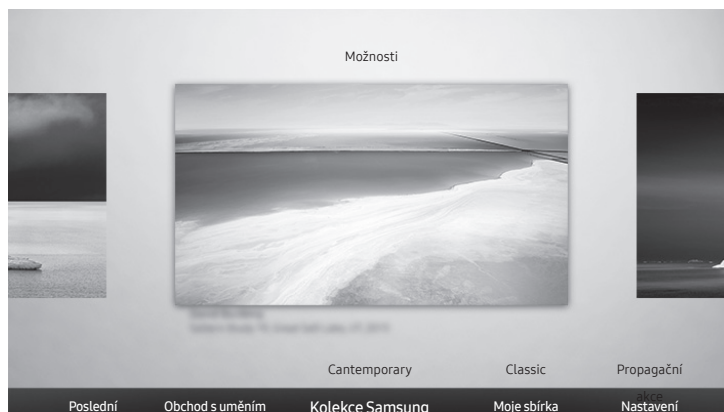

- Obrázek na televizoru se může lišit od obrázku nahoře v závislosti na modelu a geografické oblasti.

Chcete-li zobrazit obrázek v režimu **Umění**, vyberte jednu z nabídek níže. Chcete-li se přepnout do podnabídky pro výběr obrázků, stiskněte tlačítko **Vyberte**, jedno ze čtyř směrových tlačítek, nebo tlačítko **↻** v režimu **Umění**. Poté pomocí směrových tlačítek na dálkovém ovladači přejděte na požadovaný obrázek a stiskněte tlačítko **Vyberte**. V horní části vybraného obrázku se zobrazí možnost **✓ Nastavit**. Pak můžete vybraný obrázek zobrazit v režimu **Umění**.

- **Poslední**
Můžete upravit naposledy vybraný obraz.
- **Obchod s uměním**
Máte možnost přejít do obchodu **Obchod s uměním** a zakoupit různé obrázky či snímky.
 - Obchod **Obchod s uměním** se nemusí zobrazit v závislosti na stavu připojení k síti.
- **Kolekce Samsung**
Můžete si zvolit obrázky s různými tématy.
- **Moje sbírka**
Seznam artworků a fotografií označených jako **♥ Oblíbené** najdete v části **Oblíbené**. Můžete také vybrat požadované obrázky z externího úložného zařízení nebo mobilního zařízení a pak je uložit do složky **Moje fotografie**.
 - Aby bylo možné stahovat obrázky z mobilního zařízení, musíte mít na svém mobilním zařízení nainstalovanou aplikaci SmartThings.

Zobrazení obrázků měnící se časem

1. Pomocí směrových tlačítek na dálkovém ovladači přejděte do obchodu **Kolekce Samsung** nebo **Moje sbírka**.
2. Pomocí směrových tlačítek vyberte jednu z podnabídek.
3. Pomocí směrových tlačítek na dálkovém ovladači přejděte do nabídky **Možnosti** v horní části obrazovky.
4. Jakmile se zobrazí položka **Zahájit rotaci**, stiskněte tlačítko **Vyberte**.
5. Pomocí směrových tlačítek na dálkovém ovladači vyberte čas, kdy se mají obrázky změnit, a pak stiskněte tlačítko **Vyberte**.

Import obrázků z externího paměťového zařízení

1. Připojte k televizoru externí paměťové zařízení, které obsahuje obrázky.
2. Pomocí směrových tlačítek na dálkovém ovladači přejděte do části **Moje sbírka** a poté přejděte k připojenému externímu paměťovému zařízení.
3. Pomocí směrových tlačítek na dálkovém ovladači přejděte do nabídky **Možnosti** v horní části obrazovky a pak vyberte možnost **Uložit**.
4. Pomocí směrových tlačítek na dálkovém ovladači přejděte na obrázek a stiskněte tlačítko **Vyberte**.
 - Můžete vybrat více obrázků.
5. Pomocí směrových tlačítek na dálkovém ovladači přejděte do nabídky **Uložit do složky Moje fotografie** v horní části obrazovky a poté stiskněte tlačítko **Vyberte**.
6. Vybraný obrázek nebo obrázky se uloží v části **Moje fotografie**.
 - Doporučená rozlišení: 3840 x 2160 (16:9)

Nákup obrázků či snímků v obchodě Obchod s uměním

1. Pomocí směrových tlačítek na dálkovém ovladači přejděte do obchodu **Obchod s uměním**.
2. Pomocí směrových tlačítek na dálkovém ovladači přejděte k nějakému tématu a stiskněte tlačítko **Vyberte**. Na obrazovce se zobrazí obrázky či snímky na příslušné téma.
3. Pomocí směrových tlačítek na dálkovém ovladači vyberte obrázek a stiskněte tlačítko **Vyberte**.
4. Pomocí směrových tlačítek na dálkovém ovladači vyberte možnost **Koup** v horní části obrazovky a pak stisknutím tlačítka **Vyberte** vybraný obrázek zakupte.
5. Pomocí směrových tlačítek na dálkovém ovladači vyberte způsob platby a pak stiskněte tlačítko **Vyberte**.
6. Dokončete platbu podle pokynů na obrazovce.

Předplatné Členství v Obchodě s uměním

Pokud si předplatíte **Členství v Obchodě s uměním**, můžete neomezeně využívat obchod **Obchod s uměním** a pracovat s nejrůznějšími uměleckými díly jejich nahrazením za nová, která si vyberete.

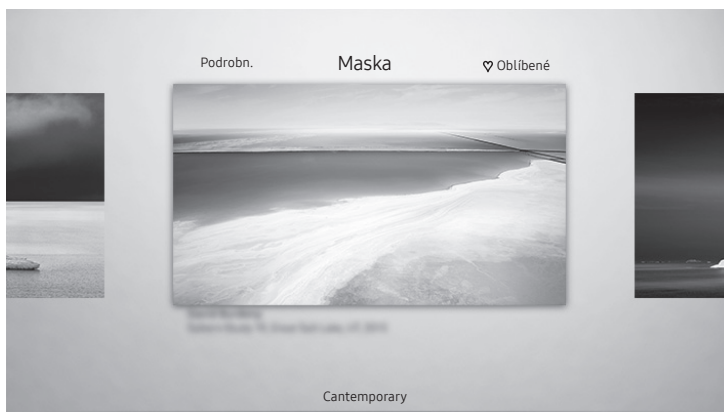

1. Pomocí směrových tlačítek na dálkovém ovladači přejděte do obchodu **Obchod s uměním**.
2. Pomocí směrových tlačítek na dálkovém ovladači přejděte do obchodu **Členství**.
3. Zadejte informace o svém členství podle pokynů na obrazovce.

Nastavení stylu pro vybraný obrázek



- Obrázek na televizoru se může lišit od obrázku nahoře v závislosti na modelu a geografické oblasti.

Pomocí směrových tlačítek na dálkovém ovladači přejděte do nabídky **Možnosti** v horní části obrazovky. Můžete používat následující nabídky:

- **Podrobn.**
Můžete získat další informace o obrázku.
- **Maska**
Můžete použít různé styly a barvy ohraničení obrázku podle svých preferencí.
- **Oblíbené**
Stisknutím tlačítka **Vyberte** na dálkovém ovladači můžete nastavit obrázek jako oblíbený (případně toto nastavení zrušit). Seznam položek označených jako oblíbené naleznete v části **Moje sbírka > Oblíbené**.
 -  **Oblíbené**: Zrušit nastavení jako oblíbené.
 -  **Oblíbené**: Nastavit jako oblíbené.

Použití stylu ohraničení a barvy na obrázek

1. Pomocí směrových tlačítek na dálkovém ovladači přejděte na obrázek, u něhož chcete změnit styl ohraničení a barvy, přejděte do nabídky **Maska** v horní části obrazovky a stiskněte tlačítko **Vyberte**.
2. Pomocí směrových tlačítek na dálkovém ovladači vyberte požadovaný styl ohraničení a barvy.
3. Změňte styl a barvu ohraničení a poté stisknutím tlačítka **Vyberte** vyberte obrázek.
 - Chcete-li změnit pouze styl ohraničení, nebo pouze barvu, proveďte změnu a pak stisknutím tlačítka **Vyberte** uložte změny.
4. Vybraný styl a barvu ohraničení uložte opětovným stisknutím tlačítka **Vyberte**.
 - Pokud postup ukončíte stisknutím tlačítka , nedojde k uložení změněného stylu ohraničení a barvy.

Nastavení režimu Umění

V režimu **Umění** pomocí směrových tlačítek na dálkovém ovladači vyberte položku **Nastavení** ve spodní části nabídky. Můžete upravit následující funkce:

- **Barva a jas**

Pomocí směrových tlačítek na dálkovém ovladači přejděte do nabídky **Změnit** v horní části obrazovky a poté stiskněte tlačítko **Vyberte**. Na následující obrazovce upravte barvy a jas obrázku. Po dokončení nastavení stiskněte tlačítko **Vyberte** na dálkovém ovladači.

 - Chcete-li rychle nastavit položky **Barva a jas** při používání režimu **Umění**, stiskněte tlačítko  na dálkovém ovladači.
- **Vypnout za**

Pokud po uplynutí nastavené doby nedojde k rozpoznání žádného pohybu v okolí televizoru, televizor se automaticky vypne. Pomocí směrových tlačítek na dálkovém ovladači přejděte na položky nahoře. Po dokončení nastavení času stiskněte tlačítko **Vyberte** na dálkovém ovladači.
- **Detektor pohybu**

Citlivost funkce detekce pohybu je možné upravit. Pomocí směrových tlačítek na dálkovém ovladači přejděte na položky nahoře. Po dokončení nastavení citlivosti stiskněte tlačítko **Vyberte** na dálkovém ovladači.
- **Night Mode**

Je-li tato funkce zapnutá, televizor se automaticky vypne, když kolem sebe nerozpozná žádné světlo. Pomocí směrových tlačítek na dálkovém ovladači přejděte na položky nahoře a pak tuto funkci zapněte nebo vypněte.

Odebrání obrázků z části Moje sbírka

Můžete odebírat obrázky uložené v části **Moje sbírka**.

1. Pomocí směrových tlačítek na dálkovém ovladači přejděte do obchodu **Moje sbírka**.
2. Pomocí směrových tlačítek na dálkovém ovladači přejděte do obchodu **Oblíbené** nebo **Moje fotografie**.
3. Pomocí směrových tlačítek na dálkovém ovladači přejděte do nabídky **Možnosti** v horní části obrazovky.
4. Vyberte možnost **Odebrat** a stiskněte tlačítko **Vyberte** na dálkovém ovladači.
5. Pomocí směrových tlačítek na dálkovém ovladači přejděte na obrázek a stiskněte tlačítko **Vyberte**.
 - Můžete vybrat více obrázků.
6. Pomocí směrových tlačítek na dálkovém ovladači přejděte na položku **Odebrat vybrané** v horní části obrazovky a pak stiskněte tlačítko **Vyberte**.

Použití režimu Umění s aplikací SmartThings

Jakmile do svého mobilního zařízení nainstalujete aplikaci SmartThings, můžete používat následující funkce: Aplikaci SmartThings je možné stáhnout z obchodů Google Play Store, Samsung Apps nebo App Store.

- Funkce či názvosloví se mohou lišit v závislosti na verzi aplikace SmartThings.
- Na tabletech nemusí být funkce režimu **Umění** podporovány aplikací SmartThings.
 - Výběr obrázků
 - Předplatné **Členství v Obchodě s uměním**
 - Vytvoření projektu Collage: Zkombinujte několik obrázků do jednoho.
 - Používání stylů ohraničení a barev na obrázky
 - Nastavení barevného tónu a jasu v režimu **Umění**
 - Nastavení funkce Sleep After: Pokud během doby, kterou jste nastavili v režimu **Umění**, nedojde k rozpoznání žádného pohybu, televizor se automaticky vypne.
 - Nastavení funkce Night Mode: Nastavte, aby se model The Frame automaticky vypnul, pokud v místnosti nedetekuje světlo.
 - Nastavení funkce Detektor pohybu: Nastavte citlivost snímače, aby se televizor v režimu **Umění** automaticky zapnul, jakmile dojde k rozpoznání pohybu.

05 Dálkové ovládání Samsung Smart

Informace o tlačítkách Dálkové ovládání Samsung Smart

- Obrázky, tlačítka a funkce ovladače Dálkové ovládání Samsung Smart se mohou lišit v závislosti na modelu.
- Funkce Univerzální dálkové ovládání pracuje správně jen při použití ovladače Dálkové ovládání Samsung Smart dodávaného spolu s televizorem.

(Zapnout)

Při sledování televizoru stisknutím přepnete do režimu **Umění**. V režimu **Umění** stisknutím přepnete na sledování televizoru.

- Stisknutím a přidržením zcela vypnete televizor.

123 (Číselné tlačítko)

Po stisknutí tlačítka se v dolní části obrazovky zobrazí pruh s čísly. Vyberte čísla a stisknutím tlačítka **Hotovo** zadejte číselnou hodnotu. Slouží k změně kanálu, zadání kódu PIN, PSČ apod.

- Pokud tlačítko stisknete a podržíte alespoň 1 sekundu, zobrazí se nabídka TTX.

Vyberte

Slouží k výběru položky nebo spuštění vybrané položky. Při stisknutí tlačítka během sledování vysílaného programu se zobrazí podrobné informace o programu.

(Zpět)

Návrat do předchozí nabídky. Pokud tlačítko stisknete a podržíte alespoň 1 sekundu, dojde k ukončení spuštěné funkce. Při stisknutí tlačítka během sledování programu se zobrazí předchozí kanál.

(přehrát/pozastavit)

Po stisknutí tlačítka se zobrazí ovládací prvky přehrávání. Tyto ovládací prvky použijte k ovládní přehrávaného mediálního obsahu.

(Smart Hub)

Slouží k návratu na obrazovku První obrazovka.

- Stisknutím v režimu **Umění** se přepnete do režimu televizoru.

(Bixby)

Spustí funkci Bixby. Stiskněte a přidržte tlačítko, vyslovte příkaz a poté uvolněním tlačítka spusťte funkci Bixby. Když stisknete tlačítko, zobrazí se v dolní části obrazovky nabídka **Explore Now**.

- Podporované jazyky a funkce služby Bixby se mohou lišit podle geografické oblasti.

(Barevné tlačítko)

Toto barevné tlačítko lze použít k ovládní konkrétní funkce, kterou právě používáte.

- Chcete-li rychle nastavit položky **Barva a jas** při používání režimu **Umění**, stiskněte tlačítko.

Navigační klávesnice (nahoru/dolů/doleva/doprava)

Umožňuje označovat položky a měnit hodnoty zobrazené v nabídce televizoru.

VOL (Hlasitost)

Posunem tlačítka nahoru a dolů můžete upravovat hlasitost. Stisknutím tlačítka zvuk ztlumíte. Pokud tlačítko stisknete a podržíte alespoň 1 sekundu, zobrazí se nabídka **Zástupci usnadnění**.

CH (Kanál)

Posunem tlačítka nahoru a dolů můžete měnit kanály. Stisknutím tlačítka zobrazíte obrazovku **Programy**.

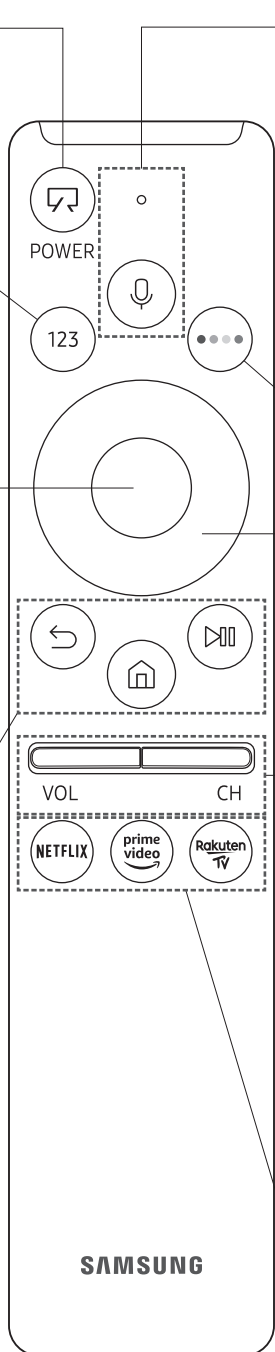

- Pokud tlačítko stisknete a podržíte alespoň 1 sekundu, zobrazí se obrazovka **Seznam kanálů**.

Stiskněte každé tlačítko ke spuštění jeho funkce.

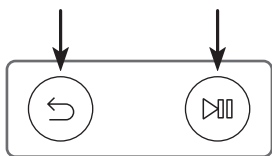

Spárování televizoru s ovladačem Dálkové ovládání Samsung Smart



Při prvním zapnutí televizoru dojde k automatickému spárování ovladače Dálkové ovládání Samsung Smart s televizorem. Pokud se ovladač Dálkové ovládání Samsung Smart s televizorem automaticky nespáruje, namiřte ovladač na snímač dálkového ovládání na televizoru a pak minimálně na 3 sekundy stiskněte a podržte současně tlačítka označená  a  podle obrázku vlevo.

Vložení baterií do ovladače Dálkové ovládání Samsung Smart

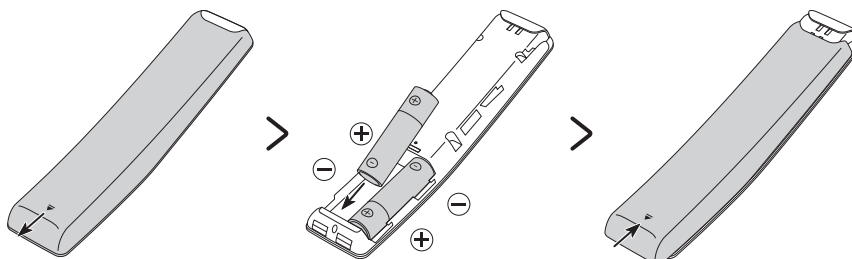



Při instalaci baterií otevřete zadní kryt zatlačením ve směru šipky ve spodní části obrázku a vložte baterie podle obrázku. Při vkládání baterií dbejte na to, abyste dodrželi správnou polaritu baterií. Zadní kryt zavřete podle obrázku.

- Doporučujeme používat alkalické baterie, které mají delší životnost.

06 Spuštění nabídky Počáteční nastavení

Při prvním spuštění televizoru se okamžitě spustí nabídka Počáteční nastavení. Nabídka Počáteční nastavení umožňuje současně upravit základní nastavení televizoru, jako je příjem vysílání, vyhledávání kanálů a síťové připojení.

- Před spuštěním nabídky Počáteční nastavení nejprve připojte externí zařízení.
- Chcete-li použít chytré funkce televizoru, musí být televizor připojen k internetu.
- K provedení počátečního nastavení pomocí aplikace SmartThings musí být mobilní zařízení připojeno prostřednictvím sítě Wi-Fi.
- Pokud se nabídka k instalaci v aplikaci SmartThings na mobilním zařízení nezobrazí automaticky, pokračujte v nastavení ručně po přidání televizoru v nabídce **Přidat zařízení** na panelu aplikace SmartThings.
- Aplikace SmartThings je dostupná pro mobilní zařízení se systémem Android 6.0 nebo vyšším a se systémem iOS 10 nebo vyšším.
- Při komunikaci televizoru s mobilními zařízeními může dočasně dojít k vzniku rušení.

Počáteční nastavení můžete také spustit pomocí nabídky televizoru ( >  **Nastavení** > **Obecné** > **Obnovit**). Postupujte podle pokynů zobrazených na obrazovce Počáteční nastavení a nastavte základní nastavení televizoru podle svých podmínek sledování.

Používání příručky Ovladač televizoru

Televizor můžete zapnout stisknutím tlačítka **Ovladač televizoru** v dolní části televizoru a pak můžete používat **Systémové menu**. Je-li televizor zapnutý, zobrazí se nabídka **Systémové menu** po stisknutí tlačítka **Ovladač televizoru**. Další informace o použití naleznete na obrázku níže.

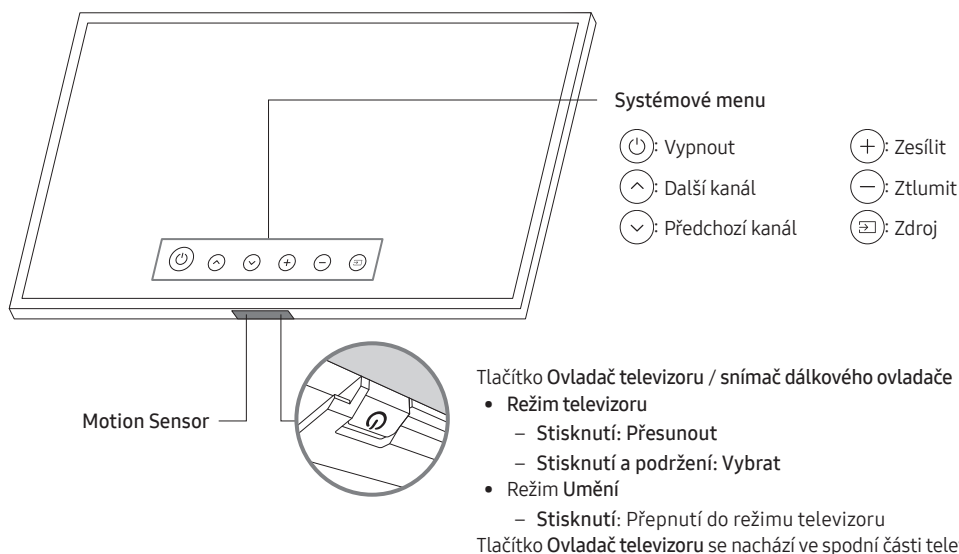

- Když stisknete tlačítko **Ovladač televizoru**, dávejte pozor, abyste nestiskli pohybový snímač vedle něj.
- Je-li aktivní režim **Umění**, indikátor napájení ve spodní části televizoru zůstane zhasnutý.
- Po odpojení lišty Customizable Frame (prodává se zvlášť) od televizoru zatlačte snímač dálkového ovladače zpět nahoru do jeho původní polohy.
 - Na snímač dálkového ovladače netlačte příliš silně. Mohlo by dojít k poškození.

07 Připojení k síti

Připojením televizoru k síti získáte přístup k online službám, jako je například Smart Hub, a také k aktualizacím softwaru.

Připojení k síti – bezdrátové

Připojte televizor k internetu pomocí běžného přístupového bodu nebo modemu.

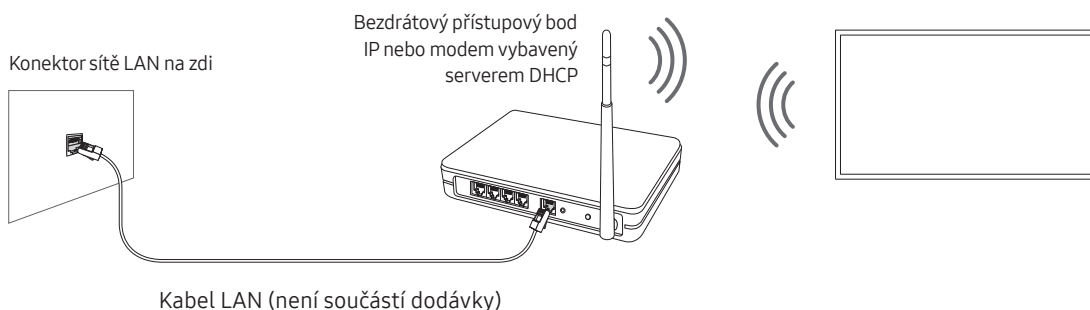

Připojení k síti – kabelové

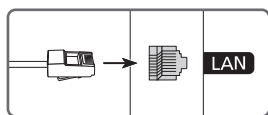

Připojte svůj televizor k síti pomocí kabelu LAN.

- Televizor se nebude moci připojit k internetu, pokud je rychlost sítě nižší než 10 Mb/s.
 - Pro připojení použijte kabel Cat 7 (typ STP*).
- * Shielded Twisted Pair

08 Odstraňování potíží a údržba

Odstraňování potíží

Pokud se zdá, že je problém s televizorem, pokuste se nejprve vyhledat řešení v tomto seznamu problémů a řešení. Nebo si přečtěte část Odstraňování potíží v příručce e-Manual. Pokud se žádný z těchto tipů pro odstraňování potíží netýká vaší situace, navštivte webové stránky www.samsung.com a klikněte na tlačítko Podpora. Případně můžete kontaktovat servisní středisko společnosti Samsung uvedené na zadní straně obalu této příručky.

- Tento panel TFT LED se skládá ze subpixelů zpracovaných vysoce vyspělou technologií. Na obrazovce se však přesto může vyskytovat několik světlých nebo tmavých pixelů. Tyto pixely nebudou mít žádný vliv na výkon televizoru.
- Z důvodu zajištění optimálního stavu televizoru upgradujte jeho software na nejnovější verzi. Použijte funkce **Aktualizovat** nebo **Automatická aktualizace** v nabídce televizoru (🏠 > ⚙️ **Nastavení** > **Podpora** > **Aktualizace softwaru** > **Aktualizovat** nebo **Automatická aktualizace**).

Televizor se nezapne.

- Zkontrolujte, zda je napájecí kabel řádně zapojen do zařízení One Connect a do elektrické zásuvky.
- Ujistěte se, že je elektrická zásuvka funkční a že ve spodní části televizoru nepřerušovaně červeně svítí kontrolka napájení.
- Stisknutím tlačítka **Ovladač televizoru** ve spodní části televizoru ověřte, zda není problém způsoben dálkovým ovladačem. Pokud se televizor zapne, přejděte k části „Dálkový ovladač nefunguje“.

Z externího zařízení nepřichází žádný obraz/video/zvuk či jsou obraz/video/zvuk zkreslené, nebo se na televizoru zobrazuje zpráva „Slabý nebo žádný signál“ nebo nelze najít kanál.

- Zkontrolujte, zda je připojení k televizoru správné a zda jsou úplně zastrčené všechny kabely.
- Odpojte a znovu zapojte všechny kabely připojené k televizoru a k externím zařízením. Je-li to možné, zkuste použít nové kabely.
- Ujistěte se, že byl vybrán správný vstupní zdroj (🏠 > 📺 **Zdroj**).
- Spusťte automatickou diagnostiku televizoru a určete, zda je problém způsoben televizorem nebo zařízením (🏠 > ⚙️ **Nastavení** > **Podpora** > **Automatická diagnostika** > **Spustit test obrazu** nebo **Spustit test zvuku**).
- Jsou-li výsledky testu normální, restartujte připojená zařízení odpojením a opětovným připojením napájecího kabelu každého zařízení. Pokud problém přetrvává, vyhledejte v uživatelské příručce připojeného zařízení průvodce připojením.
- Pokud nepoužíváte přijímač kabelové televize nebo satelitní přijímač a televizor přijímá televizní signál z antény nebo kabelového konektoru na zdi, spusťte funkci **Automatické ladění**, která vyhledá kanály (🏠 > ⚙️ **Nastavení** > **Vysílání** > (**Nastavení automatického ladění**) > **Automatické ladění**).
 - V závislosti na modelu nebo geografické oblasti nemusí být možnost **Nastavení automatického ladění** dostupná.
 - Pokud používáte přijímač kabelové televize nebo satelitní přijímač, vyhledejte informace v příručce pro přijímač kabelové televize nebo satelitní přijímač.

Karta CI+ nefunguje.

- Váš televizor Samsung odpovídá standardům CI+ 1.4.
- Pokud není modul CI+ Common Interface kompatibilní s tímto zařízením, odpojte modul a kontaktujte operátora CI+, který vám poskytne pomoc.

Dálkový ovladač nefunguje.

- Zkontrolujte, zda při stisknutí tlačítka napájení na dálkovém ovladači bliká kontrolka napájení ve spodní části televizoru. Pokud neblíká, vyměňte baterie v dálkovém ovladači.
- Dbejte na to, aby póly baterií (+/-) při vkládání směřovaly správným směrem.
- Zkuste namířit dálkový ovladač přímo na televizor ze vzdálenosti 1,5-1,8 m.
- Pokud je televizor vybavený dálkovým ovladačem Dálkové ovládání Samsung Smart (ovladačem Bluetooth), ujistěte se, zda je spárován s televizorem.

Dálkový ovladač přijímače kabelové televize nebo satelitního přijímače nevypne či nezapne televizor nebo nemožňuje nastavit jeho hlasitost.

- Naprogramujte dálkový ovladač přijímače kabelové televize nebo satelitního přijímače tak, aby umožnil ovládání televizoru. Kód televizoru SAMSUNG naleznete v uživatelské příručce k přijímači kabelové televize nebo satelitnímu přijímači.

Po 5 minutách se ztratí nastavení televizoru.

- Televizor je v režimu **Režim Obchod**. Změňte nastavení **Režim použití** v menu **Obecné** na **Režim Domácnost** (🏠 > ⚙️ **Nastavení** > **Obecné** > **Správce systému** > **Režim použití** > **Režim Domácnost**).



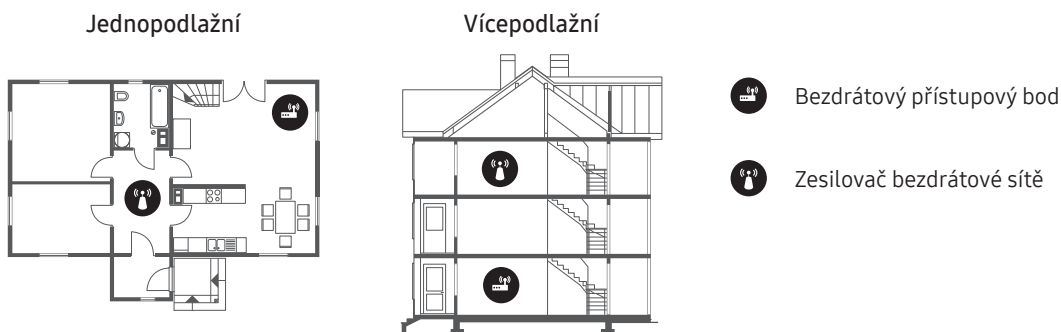

Přerušovaná funkce Wi-Fi

- Zkontrolujte, zda má televizor připojení k síti (🏠 > ⚙️ **Nastavení** > **Obecné** > **Síť** > **Stav sítě**).
- Zkontrolujte, zda je správně zadáno heslo pro Wi-Fi.
- Zkontrolujte vzdálenost mezi televizorem a modemem nebo přístupovým bodem. Tato vzdálenost nesmí překročit 15,2 m.
- Omezte vzájemné rušení tím, že nebudete používat bezdrátová zařízení nebo je vypnete. Rovněž zkontrolujte, zda mezi televizorem a modemem nebo přístupovým bodem nejsou žádné překážky. (síla přenosu Wi-Fi může být snížena přístroji, bezdrátovými telefony, kamennými zdi či krby atd.)





- Obratě se na poskytovatele služeb internetu a požádejte o resetování okruhu vaší sítě, aby se znovu zaregistrovaly adresy MAC vašeho nového modemu nebo přístupového bodu a televizoru.







Problémy s aplikacemi videa (Youtube atd.)

- Změňte DNS na 8.8.8.8. Vyberte možnosti  >  Nastavení > Obecné > Síť > Stav sítě > Nast. IP > Nast. DNS > Zadat ručně > Server DNS > zadejte 8.8.8.8 > OK.
- Provedte reset výběrem možnosti  >  Nastavení > Podpora > Automatická diagnostika > Obnovit Smart Hub.

Televizor zůstává zapnutý, nebo se nezapne automaticky.

- Je-li okolí příliš tmavé nebo příliš světlé, pohybový snímač nemusí fungovat normálně. Na výkon pohybového snímače může mít vliv prostředí instalace (výška, náklon, překážky). Pokud máte oděv nebo odstín pleti podobný okolním odstínům, pohybový snímač nemusí fungovat správně.
- Televizor reaguje na vizuální změny, které nastávají okolo něj (světla, displeje, domácí mazlíčci, změny za oknem a další situace). Úroveň reakce můžete nastavit úpravou citlivosti detekce pohybu.
( >  Umění > Nastavení > Detektor pohybu)

Bezpečnostní opatření při použití režimu Umění

- Pohybový snímač je umístěn v dolní části televizoru. Neblokujte snímač na přední části televizoru. Může to ovlivnit pohybový snímač a také jas a barevný tón obrazovky.
- Režim **Umění** pomocí algoritmů minimalizuje zbytekový obraz vznikající při dlouhodobém zobrazování statických obrázků.
- Výkon snímače se může lišit podle instalace televizoru a provozního prostředí.
 - Jas a barevný tón obrazovky mohou být ovlivněny v závislosti na barvě podlahy, na které televizor stojí.
 - V prostředí, kde se používají speciální zdroje světla odlišné od standardních zdrojů světla (halogenové, fluorescenční osvětlení), může docházet k rozdílům ve fungování rozpoznávání pohybovým snímačem (v závislosti na umístění, typu a počtu zdrojů světla).
 - Je-li okolí televizoru příliš tmavé nebo jasné, může to omezit jas obrazovky, nebo nemusí snímač fungovat normálně.
 - Je-li televizor nainstalován příliš vysoko nebo příliš nízko, snímač nemusí fungovat normálně.
 - Pohybový snímač může zachytit pohyb blikající diody LED, domácího mazlíčka, auta, které projíždí za oknem, nebo jinou situaci a spustit se.
- V závislosti na nastavení funkce **Automatické vypnutí** ( >  Nastavení > Obecné > Eko řešení > **Automatické vypnutí**) se může televizor v režimu **Umění** vypnout, pokud nedojde k žádnému vstupu uživatele, například stisknutí tlačítka na dálkovém ovladači.
-  >  Nastavení > Obecné > Správce systému > Čas > Funkce Časovač vypnutí a Čas vypnutí v režimu **Umění** nefungují.
-  >  Nastavení > Obecné > Správce systému > Funkce Doba automatické ochrany v režimu **Umění** nefunguje.

Co je vzdálená podpora?

Služba Samsung Remote Support poskytuje individuální vzdálenou podporu od technika společnosti Samsung:

- Diagnostika televizoru
- Úprava nastavení televizoru podle vašich potřeb
- Obnovení na nastavení od výrobce
- Instalace doporučených aktualizací firmwaru

Jak funguje vzdálená podpora?

Pro televizor můžete snadno využít službu Samsung Remote Support:

1. Zavolejte do servisního střediska společnosti Samsung a požádejte o vzdálenou podporu.
2. Otevřete nabídku televizoru a přejděte do části **Podpora**. (🏠 > ⚙️ **Nastavení** > **Podpora**)
3. Vyberte možnost **Vzdálená správa** a přečtěte si a odsouhlaste smluvní podmínky služby. Když se zobrazí obrazovka kódu PIN, sdělte kód PIN technikovi.
4. Technik se pak připojí k vašemu televizoru.

Eko čidlo a jas obrazovky



Eko čidlo umožňuje automaticky nastavit jas televizoru. Tato funkce měří úroveň světla v místnosti a automaticky optimalizuje jas televizoru, čímž šetří energii. Jestliže chcete tuto funkci vypnout, přejděte na nabídku (🏠 > ⚙️ **Nastavení** > **Obecné** > **Eko řešení** > **Detekce okolního světla**).

- Pokud je obraz při sledování televizoru v tmavém prostředí příliš tmavý, může to být způsobeno funkcí **Detekce okolního světla**.
- Eko čidlo je umístěno v dolní části televizoru. Čidlo by nemělo být ničím zakryté. To by mohlo způsobit přílišné ztmavení obrazu.

Péče o televizor

- Jestliže byl na obrazovku televizoru přilepen štítek, může po odstranění zanechat nečistoty. Tyto nečistoty před sledováním televizoru odstraňte.
- Při čištění může dojít k poškrábání povrchu televizoru a jeho obrazovky. Při otírání povrchu a obrazovky postupujte opatrně a použijte jemnou tkaninu, která nepůsobí škrábance.
- Nestříkejte vodu ani žádnou jinou kapalinu přímo na televizor. Kapalina, která vnikne do výrobku, může způsobit nefunkčnost, požár nebo úraz elektrickým proudem.
- Při čištění obrazovky vypněte televizor a hadříkem z mikrovláken opatrně setřete všechny šmouhy a otisky prstů na panelu. Vnější povrch televizoru a panel čistěte hadříkem z mikrovláken lehce navlhčeným vodou. Poté odstraňte zbylou vlhkost suchým hadříkem. Při čištění netlačte příliš silně na povrch panelu, aby nedošlo k jeho poškození. Nepoužívejte nikdy hořlavé kapaliny (benzen, ředidlo atd.) ani čisticí prostředky. Pokud na obrazovce zůstaly těžko odstranitelné šmouhy, naneste na hadřík z mikrovlákna trochu čističe obrazovky s použitím hadříku je setřete.

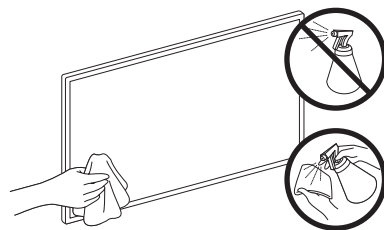

09 Specifikace a další informace

Specifikace

Název modelu	QE43LS03R	QE49LS03R
Rozlišení displeje	3840 x 2160	3840 x 2160
Velikost obrazovky úhlopříčně	43 palců 108 cm	49 palců 123 cm
Zvukový výstup	20 W	20 W
Rozměry (Š × V × H) Výrobek Se stojanem	966,6 x 556,8 x 42,5 mm 966,6 x 599,8 x 200,0 mm	1099,2 x 631,4 x 45,8 mm 1099,2 x 674,3 x 200,0 mm
Hmotnost Bez stojanu Se stojanem	11,5 kg 12,0 kg	14,1 kg 14,6 kg
Název modelu	QE55LS03R	QE65LS03R
Rozlišení displeje	3840 x 2160	3840 x 2160
Velikost obrazovky úhlopříčně	55 palců 138 cm	65 palců 163 cm
Zvukový výstup	40 W	40 W
Rozměry (Š × V × H) Výrobek Se stojanem	1235,0 x 707,8 x 42,5 mm 1235,0 x 750,7 x 200,0 mm	1453,9 x 830,9 x 42,5 mm 1453,9 x 875,5 x 294,0 mm
Hmotnost Bez stojanu Se stojanem	18,9 kg 19,4 kg	25,7 kg 26,5 kg

Provozní prostředí

Provozní teplota	10°C až 40°C (50°F až 104°F)
Provozní vlhkost	10% až 80%, bez kondenzace
Skladovací teplota	-20°C až 45°C (-4°F až 113°F)
Skladovací vlhkost	5% až 95%, bez kondenzace

- Provedení a technické údaje se mohou změnit bez předchozího upozornění.
- Údaje o napájení a spotřebě energie naleznete na výrobním štítku umístěném na výrobku.
- Obvyklá spotřeba je měřena podle normy IEC 62087.
- Výrobní štítek je umístěn na spodní straně zařízení One Connect.
- Výrobní štítek je umístěn na zadní straně televizoru. (U některých modelů je výrobní štítek umístěn uvnitř krytu konektorů.)

Nižší spotřeba energie

Po vypnutí přejde televizor do pohotovostního režimu. V pohotovostním režimu bude spotřebovávat malé množství energie. Spotřebu energie lze snížit odpojením napájecího kabelu, pokud televizor delší dobu nepoužíváte.

Licence



The terms HDMI and HDMI High-Definition Multimedia Interface, and the HDMI Logo are trademarks or registered trademarks of HDMI Licensing LLC in the United States and other countries.

Doporučení – pouze EU



Společnost Samsung Electronics tímto prohlašuje, že tento výrobek splňuje směrnici 2014/53/EU.

Celé znění prohlášení o shodě EU naleznete na webové stránce: <http://www.samsung.com>, klepnutím na položku Podpora > zadáním názvu modelu do pole Vyhledat podporu výrobků.

Toto zařízení může být provozováno ve všech zemích EU.

Funkci 5 GHz sítě WLAN (Wi-Fi) tohoto zařízení je dovoleno používat pouze v interiérech.

Maximální výkon vysílače BT: 100 mW při 2,4 GHz až 2,4835 GHz

Maximální výkon vysílače Wi-Fi: 100 mW při 2,4 GHz až 2,4835 GHz, 5,15 GHz až 5,35 GHz a 5,47 GHz až 5,725 GHz

Informace o environmentálních závazcích a regulačních povinnostech pro konkrétní výrobky společnosti Samsung, např. REACH, OEEZ či baterie, naleznete na webové stránce http://www.samsung.com/uk/aboutsamsung/samsungelectronics/corporatecitizenship/data_corner.html

VAROVÁNÍ: ABYSTE ZABRÁNILI VZNIKU POŽÁRU, NIKDY NEUMÍSŤUJTE V BLÍZKOSTI TELEVIZORU SVÍČKY NEBO JINÉ ZDROJE OTEVŘENÉHO OHNĚ.





**Pokyny k řádné likvidaci tohoto spotřebiče (likvidace elektrických a elektronických zařízení)
(platí v zemích se zavedenými systémy třídění odpadu)**

Toto označení na výrobku, na příslušenství a v tištěných materiálech znamená, že by se tento výrobek a jeho elektronická příslušenství (např. nabíječka, sluchátka či kabel USB) na konci životnosti neměly likvidovat společně s jiným domovním odpadem. Oddělením od jiných druhů odpadu a zodpovědnou recyklací podpoříte trvale udržitelné opakované využití materiálních zdrojů, zabráníte znečištění životního prostředí nebo poškození zdraví způsobenému neřízenou likvidací odpadu.

Domácí uživatelé by měli kontaktovat buď maloobchodního prodejce, u kterého tento výrobek zakoupili, nebo úřad místní správy a vyžádat si informace o tom, kam a jak mohou tyto jednotky dopravit za účelem recyklace bezpečné pro životní prostředí.

Firemní uživatelé by se měli obrátit na svého dodavatele a zkontrolovat podmínky kupní smlouvy. Tento výrobek a jeho elektronická příslušenství by neměla být slučována s jiným hospodářským odpadem.





**Správná likvidace baterií v tomto výrobku
(platí v zemích se zavedenými systémy třídění odpadu)**

Toto označení na baterii, v příručce nebo na obalu znamená, že by baterie na konci své životnosti neměla být likvidována společně s jiným komunálním odpadem. Případně vyznačené chemické značky Hg, Cd nebo Pb upozorňují na to, že baterie obsahuje rtuť, kadmium nebo olovo v množství překračujícím referenční úroveň stanovené směrnicí 2006/66/ES. Pokud nebudou baterie správně zlikvidovány, mohou tyto látky poškodit zdraví osob nebo životní prostředí.

V zájmu ochrany přírodních zdrojů a opětovného použití materiálů vás žádáme, abyste oddělili baterie od ostatních typů odpadu a recyklovali je v rámci místního systému recyklace baterií.

Skôr než si prečítate túto používateľskú príručku

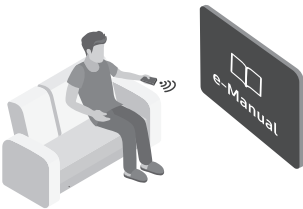

Tento televízor sa dodáva s touto používateľskou príručkou a integrovanou príručkou e-Manual. Skôr než si prečítate túto používateľskú príručku, skontrolujte nasledujúce veci:

	Používateľská príručka	Prečítajte si túto dodanú používateľskú príručku a získajte informácie o bezpečnosti, inštalácii, príslušenstve, počiatočnej konfigurácii a špecifikáciách produktu.
	e-Manual	Ďalšie informácie o tomto televízore nájdete v príručke e-Manual integrovanej v produkte. <ul style="list-style-type: none">• Ak chcete otvoriť príručku e-Manual, vyberte nasledujúce položky:  >  Nastavenia > Podpora > Otvoriť e-Manual



Na webovej lokalite (www.samsung.com) si môžete prevziať príručku a jej obsah zobraziť na svojom počítači alebo mobilnom zariadení.

Vysvetlenie pomocných funkcií príručky e-Manual

- Z elektronickej príručky sa nedá dostať do obrazoviek niektorých ponúk.

	Hľadať	Výberom položky zo zoznamu výsledkov vyhľadávania načítajte príslušnú stránku.
A-Z	Register	Výberom kľúčového slova prejdite na príslušnú stránku. <ul style="list-style-type: none">– Ponuky sa nemusia zobraziť, závisí to od geografickej oblasti.
	Nedávno prehlíadané	Vyberte tému zo zoznamu naposledy zobrazených tém.







Vysvetlenie funkcií tlačidiel, ktoré sa zobrazujú na stránkach tém príručky e-Manual

	Skús teraz	Umožňuje vám otvoriť príslušnú položku ponuky a ihneď si funkciu vyskúšať.
	Prepojiť	Ihneď sa zobrazí podčiarknutá téma uvedená na stránke príručky e-Manual.

Upozornenie! Dôležité bezpečnostné pokyny

Pred používaním televízora si prečítajte bezpečnostné pokyny.

V nižšie uvedenej tabuľke nájdete vysvetlenia symbolov, ktoré sa môžu nachádzať na vašom výrobku značky Samsung.

UPOZORNENIE			Produkt triedy II: Tento symbol znamená, že sa nevyžaduje ochranné elektrické uzemnenie. Ak sa tento symbol nenachádza na výrobku s hlavným prívodom elektriny, výrobok MUSÍ mať spoľahlivé pripojenie k ochrannému uzemneniu (uzemnenie).
RIZIKO ZÁSAHU ELEKTRICKÝM PRÚDOM. NEOTVÁRAŤ.			
VÝSTRAHA: NESKLADAJTE KRYT (ANI ZADNÚ ČASŤ) – ZNÍŽITE TAK NEBEZPEČENSTVO ZÁSAHU ELEKTRICKÝM PRÚDOM. VNÚTRI SA NENACHÁDZAJÚ ŽIADNE SÚČASTI, KTORÝCH SERVIS BY MOHOL VYKONÁVAŤ POUŽÍVATEĽ. SERVIS ZVERTE KVALIFIKOVANÉMU SERVISNÉMU PERSONÁLU.			Sieťové napätie (AC): Menovité napätie označené týmto symbolom je sieťové napätie.
	Tento symbol označuje, že vo vnútri je vysoké napätie. Akýkoľvek kontakt s vnútornými súčastami tohto produktu je nebezpečný.		Jednosmerné napätie (DC): Menovité napätie označené týmto symbolom je jednosmerné napätie.
	Tento symbol znamená, že k produktu je priložená dôležitá literatúra o prevádzke a údržbe.		Upozornenie. Naštudujte si pokyny: Tento symbol inštruuje používateľa, aby si naštudoval ďalšie bezpečnostné pokyny v používateľskej príručke.

- Účelom štrbín a otvorov v skrinke a na zadnej alebo spodnej strane je zaistiť potrebné vetranie. Aby ste zaručili spoľahlivú prevádzku zariadenia a chránili ho pred prehriatím, tieto štrbiny a otvory nikdy neblokujte ani nezakrývajte.
 - Zariadenie neinštalujte v stiesnených priestoroch, ako napríklad v knižnici, prípadne vo vstavanej skrini, pokiaľ nie je zabezpečené správne vetranie.
 - Zariadenie neumiestňujte do blízkosti radiátora či prieduchu kúrenia ani na miesto, kde bude vystavené priamemu slnečnému svetlu.
 - Na zariadenie neumiestňujte nádoby obsahujúcu vodu (vázy atď.), pretože môže hroziť riziko požiaru alebo zásahu elektrickým prúdom.
- Nevystavujte toto zariadenie dažďu ani ho neumiestňujte do blízkosti vody (do blízkosti vane, umývadla, kuchynského drezu alebo nádoby na bielizeň, do vlhkej pivnice ani do blízkosti bazéna a pod.). Ak sa do zariadenia náhodou dostane voda, okamžite ho odpojte od elektrickej siete a kontaktujte autorizovaného predajcu.
- V zariadení sa používajú batérie. Vo vašej oblasti môžu platiť environmentálne nariadenia, ktoré vyžadujú správnu likvidáciu týchto batérií. Ak potrebujete informácie o likvidácii alebo recyklácii, obráťte sa na miestne úrady.
- Nepreťažujte napájacie zásuvky, predlžovacie káble ani adaptéry nad rámec ich kapacity, pretože by to mohlo spôsobiť požiar alebo zásah elektrickým prúdom.
- Napájacie káble sa musia umiestniť tak, aby sa po nich nechodilo alebo aby nehrozilo ich privretie predmetmi. Mimoriadnu pozornosť venujte časti kábla pri zástrčke, pri sieťovej zásuvke a na mieste výstupu zo zariadenia.

- Aby ste zariadenie chránili pred búrkou s bleskami alebo v prípadoch, keď je ponechané bez dozoru a dlho sa nepoužíva, odpojte ho zo sieťovej zásuvky a odpojte anténu alebo káblovú sieť. Predídete tým poškodeniu v dôsledku úderu blesku a prepätia v elektrickom vedení.
- Pred pripojením napájacieho kábla so striedavým prúdom k adaptéru jednosmerného prúdu sa uistite, že označenie napätia adaptéra jednosmerného prúdu je v súlade s miestnym elektrickým napájaním.
- Nikdy nestrkajte kovové predmety do otvorených častí zariadenia. Môže to spôsobiť nebezpečenstvo zásahu elektrickým prúdom.
- Nikdy sa nedotýkajte vnútorných častí zariadenia, aby nedošlo k zásahu elektrickým prúdom. Zariadenie by mal otvoriť len kvalifikovaný technik.
- Uistite sa, že ste napájací kábel poriadne zasunuli. Pri odpájaní napájacieho kábla od sieťovej zásuvky vždy ťahajte za zástrčku napájacieho kábla. Nikdy ju neodpájajte ťahaním za samotný kábel. Napájacieho kábla sa nedotýkajte mokrými rukami.
- Ak zariadenie nefunguje bežným spôsobom (najmä ak vydáva nezvyčajné zvuky alebo sa z neho šíri zápach), okamžite ho odpojte od elektrickej siete a kontaktujte autorizovaného predajcu alebo servisné stredisko spoločnosti Samsung.
- Ak sa televízor nebude používať, prípadne ak sa chystáte opustiť domácnosť na dlhší čas (najmä v prípade, ak doma ostanú deti alebo postihnuté osoby bez dozoru) nezabudnite vytiahnuť zástrčku napájacieho kábla zo zásuvky.
 - Nahromadený prach môže zapríčiniť zásah elektrickým prúdom, rozptyl elektriny alebo požiar v dôsledku iskrenia a vytvárania tepla na napájacom kábli, prípadne opotrebovaním jeho izolácie.
- Ak chcete televízor nainštalovať na miestach s vysokou prašnosťou, vysokou alebo nízkou teplotou, vysokou vlhkosťou, chemickými látkami a na miestach s 24-hodinovou prevádzkou, ako sú napr. letiská, železničné stanice atď., vždy kontaktujte autorizované servisné stredisko spoločnosti Samsung a požiadajte o informácie. Nedodržanie tohto pokynu môže spôsobiť vážne poškodenie televízora.
- Používajte len riadne uzemnenú zástrčku a sieťovú zásuvku.
 - Nesprávne uzemnenie môže spôsobiť zásah elektrickým prúdom alebo poškodenie zariadenia. (Len vybavenie triedy I.)
- Zariadenie úplne vypnete jeho odpojením od napájacej zásuvky. Aby ste mohli toto zariadenie v prípade potreby rýchlo odpojiť od siete, zabezpečte, aby boli napájacia zásuvka a zástrčka napájacieho kábla ľahko prístupné.
- Príslušenstvo (batérie atď.) uskladnite na mieste, ktoré je bezpečne mimo dosahu detí.
- Produkt nenechajte spadnúť na zem ani ho nevystavujte nárazom. Ak je produkt poškodený, odpojte napájací kábel a kontaktujte servisné stredisko spoločnosti Samsung.
- Ak chcete zariadenie vyčistiť, odpojte napájací kábel zo sieťovej zásuvky a produkt poutierajte mäkkou suchou handričkou. Nepoužívajte žiadne chemikálie ako vosk, benzén, alkohol, riedidlá, insekticídy, osviežovače vzduchu, mazadlá ani čistiace prostriedky. Tieto chemické látky môžu mať negatívny vplyv na vzhľad produktu alebo môžu poškodiť potlač na produkte.
- Zariadenie nevystavujte pokvapkaniu ani ostriekaniu vodou.
- Batérie nelikvidujte v ohni.
- Batérie neskratujte, nerozoberajte ani nadmerne nezahrievajte.
- V prípade výmeny batérií v diaľkovom ovládači za nesprávny typ hrozí riziko výbuchu. Vymeňte len za rovnaký alebo ekvivalentný typ.

* Obrázky a ilustrácie v tejto používateľskej príručke sú len orientačné a nemusia zodpovedať skutočnému vzhľadu produktu. Dizajn a technické údaje produktu sa môžu zmeniť bez predchádzajúceho upozornenia. Jazyky SNŠ (ruština, ukrajinčina, kazaština) nie sú pri tomto produkte k dispozícii, pretože bol vyrobený pre zákazníkov v regióne EÚ.

Obsah

	Skôr než si prečítate túto používateľskú príručku	2
	Upozornenie! Dôležité bezpečnostné pokyny	3
01	Obsah balenia	
02	Pripojenie televízora k zariadeniu One Connect	
03	Inštalácia televízora	
	Upevnenie televízora na stenu	9
	Zaistenie dostatočného vetrania televízora	10
	Bezpečnostné opatrenie: Upevnenie televízora na stenu na zabránenie pádu	11
	Použitie záslepky otvoru	12
	Bezpečnostné upozornenia k inštalácii televízora so stojanom	12
04	Používanie režimu Umenie	
	Zobrazenie obrázkov	14
	Nastavenie štýlu zvoleného obrázka	16
	Nastavenie režimu Umenie	17
	Používanie režimu Umenie s aplikáciou SmartThings	18
05	Samsung Smart	
	Informácie o tlačidlách na zariadení Samsung Smart	19
	Spárovanie televízora s ovládačom Samsung Smart	20
	Vloženie batérií do ovládača Samsung Smart	20
06	Spustenie úvodného nastavenia	
	Používanie príručky Ovládač televízora	22
07	Pripojenie k sieti	
	Sieťové pripojenie – bezdrôtové	23
	Sieťové pripojenie – káblové	23
08	Riešenie problémov a údržba	
	Riešenie problémov	24
	Bezpečnostné upozornenia k používaniu režimu Umenie	26
	Čo je vzdialená podpora?	27
	Eko senzor a jas obrazovky	27
	Starostlivosť o televízor	28
09	Technické údaje a ďalšie informácie	
	Technické údaje	29
	Prevádzkové prostredie	29
	Zníženie spotreby energie	30
	Licencie	30

01 Obsah balenia

Uistite sa, že vám boli spolu s televízorom dodané nasledujúce položky. Ak akákoľvek položka chýba, kontaktujte vášho predajcu.

- Samsung Smart a batérie (AA x 2)
- Používateľská príručka
- Záručný list/príručka s regulačnými usmerneniami (v niektorých lokalitách nie je k dispozícii)
- Napájací kábel zariadenia One Connect

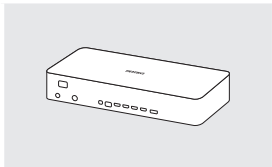

One Connect

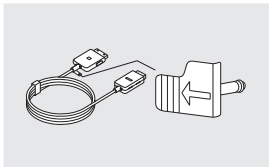

One Invisible Connection

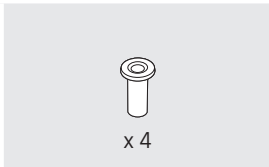

Adaptér nástenného držáka



Bending Cover

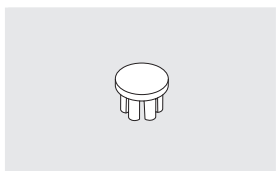

Záslepka otvoru



Káblová lišta

- Farby a tvary sa môžu odlišovať v závislosti od modelov.
- Káble, ktoré nie sú súčasťou balenia, je možné zakúpiť samostatne.
- Po otvorení škatule skontrolujte, či sa za baliacimi materiálmi alebo v nich neskrýva žiadne príslušenstvo.

Správny poplatok môže byť účtovaný v nasledujúcich situáciách:

- Privoláte na vlastnú žiadosť technika, no zistí sa, že produkt nevykazuje žiadnu chybu (napr. v prípadoch, keď ste si neprečítali používateľskú príručku).
- Prinesiete zariadenie do servisného strediska spoločnosti Samsung, no zistí sa, že produkt nevykazuje žiadnu chybu (napr. v prípadoch, keď ste si neprečítali používateľskú príručku).

O výške správneho poplatku budete informovaní pred návštevou technika.



Varovanie: Obrazovky sa pri nesprávnej manipulácii môžu vplyvom priameho tlaku poškodiť. Televízor odporúčame zdvíhať uchopením za okraje, ako je zobrazené na obrázku.



02 Pripojenie televízora k zariadeniu One Connect

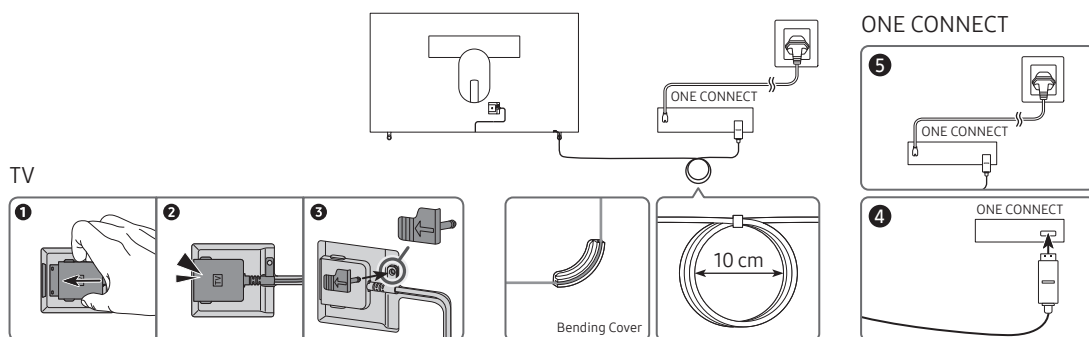

Ak chcete kábel One Invisible Connection zapojiť do rozbočovača One Connect a do televízora, postupujte podľa týchto krokov:

1. Po úplnom nastavení televízora a jeho umiestnení na konečné miesto pripojte kábel One Invisible Connection do rozbočovača One Connect a do televízora, ako je znázornené vo vyššie uvedených krokoch č. 1 až 4.

VAROVANIE: Uistite sa, že obidva konektory sú úplne a pevne pripojené. Ak niektorý z konektorov nie je správne zapojený, hrozí nebezpečenstvo vážneho úrazu elektrickým prúdom.

2. Sieťový napájací kábel rozbočovača One Connect zapojte do rozbočovača One Connect a následne zapojte kábel do zásuvky v stene, ako je znázornené vo vyššie uvedenom kroku č. 5.

VAROVANIE: Postupujte presne podľa pokynov. Nezapudnite zapojiť sieťový kábel do zásuvky v stene až ako posledný krok. Pred odpojením kábla One Invisible Connection z televízora alebo z rozbočovača One Connect vždy najprv odpojte sieťový kábel zo zásuvky v stene.

– Ďalšie informácie nájdete v obrázkovej Quick Setup Guide.

3. Zapojte periférne zariadenia (anténa, káblový prijímač, Blu-ray prehrávač atď.) do zariadenia One Connect. Nižšie nájdete bližšie informácie v Accessory Kit.



- Zariadenie One Connect nepoužívajte, ak je umiestnené hore nohami či zvislo.
- Ak pripájate kábel One Invisible Connection, na pripojenie kábla použite kryt Bending Cover, aby sa kábel One Invisible Connection neohol do 90-stupňového uhla. Nedodržanie tohto pokynu môže poškodiť kábel.
- Pri pripájaní kábla One Invisible Connection si pozorne prezrite tvary a rozmery jeho konektorov, aby ste ich správne zapojili. Inak hrozí porucha zariadenia.
- Pri pripájaní kábla One Invisible Connection dbajte na to, aby sa pri odvíjaní z kotúča One Invisible Connection neprekrúcal. Nedodržanie tohto pokynu môže spôsobiť zhoršenie výkonnosti televízora alebo poškodenie kábla.
- Pri ukladaní zvyšnej dĺžky kábla sa riad'te podľa obrázka na predchádzajúcej strane, ktorý zobrazuje správne uloženie.
- Dbajte na to, aby ste pri manipulácii s káblom predišli niektorému z nižšie uvedených počínaní. Kábel One Invisible Connection je súčasťou výkonového prúdového obvodu. Mohli by ste poškodiť kábel a vystaviť sa nebezpečenstvu úrazu elektrickým prúdom.
- So zariadením One Connect zaobchádzajte opatrne. Je pomerne ťažký.



Ohýbanie



Skrútenie



Ťahanie



Pritlačenie



Zásah elektrickým prúdom

LASEROVÝ PRODUKT TRIEDY 1 (One Invisible Connection)

- Upozornenie – Po otvorení môže unikať neviditeľné laserové žiarenie. Nedívať sa do lúča.
 - Kábel One Invisible Connection nadmerne neohýbajte. Kábel nezalamujte.
 - Na káble neklad'te ťažké predmety.
 - V žiadnom prípade nerozoberajte ani jeden z konektorov kábla.
- Upozornenie – Pri používaní ovládacích prvkov a pri vykonávaní úprav alebo postupov, ktoré nie sú opísané v tejto príručke, hrozí riziko vystavenia nebezpečnému žiareniu.

03 Inštalácia televízora

Upevnenie televízora na stenu



Ak tento televízor montujete na stenu, presne dodržiavajte pokyny, ktoré stanovuje výrobca. Ak televízor nie je namontovaný správne, môže sa zošmyknúť alebo spadnúť a spôsobiť vážne zranenie dieťaťa alebo dospelaj osoby a závažné poškodenie televízora.

Pred inštaláciou súpravy nástenného držáka inštalujte modely s adaptérom nástenného držáka podľa nižšie uvedeného obrázku.

- Naštudujte si príručku inštalácie dodanú so súpravou nástenného držáka spoločnosti Samsung.

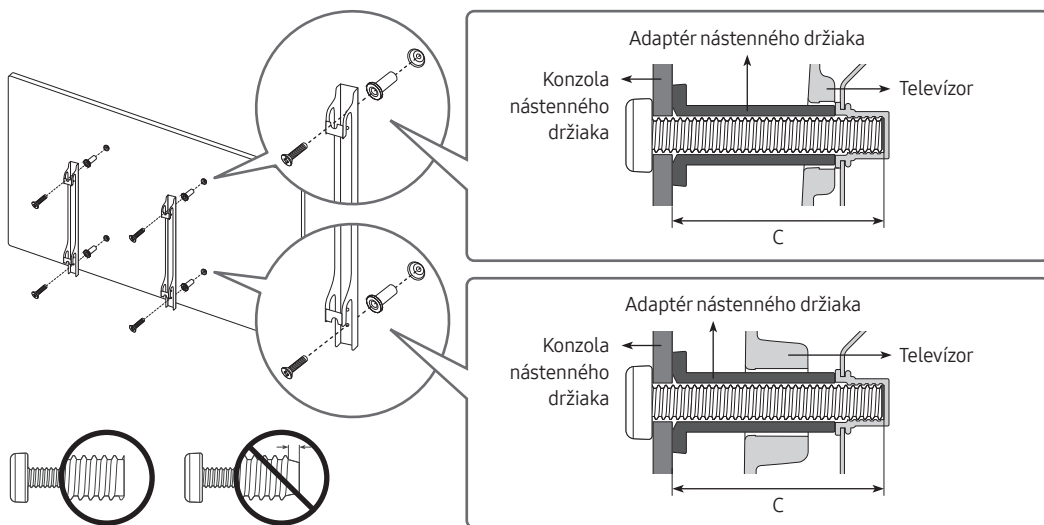

- V prípade, že sa rozhodnete pre svojpomocnú montáž nástenného držáka, spoločnosť Samsung Electronics nebude niesť zodpovednosť za akékoľvek poškodenie produktu, vaše zranenie ani zranenie iných osôb.
- Nástenný držiak môžete namontovať na pevnú stenu kolmú voči podlahe. Skôr než nástenný držiak namontujete na iný povrch ako sadrokartón, požiadajte najbližšieho predajcu o ďalšie informácie. Ak televízor namontujete na strop alebo šikmú stenu, môže spadnúť a spôsobiť vážne fyzické zranenie.
- Štandardné rozmery pre súpravy nástenného držáka sú znázornené v tabuľke na nasledujúcej strane.
- Ak používate nástenný držiak od iného výrobcu, upozorňujeme, že dĺžka skrutiek, ktoré môžete použiť na pripojenie televízora k nástennému držiak, je zobrazená v stĺpci C v tabuľke na nasledujúcej strane.
- Ak inštalujete súpravu nástenného držáka, odporúčame pripevniť všetky štyri skrutky VESA.
- Ak chcete nainštalovať súpravu nástenného držáka, ktorá sa pripevňuje k stene len pomocou dvoch horných skrutiek, uistite sa, že používate súpravu nástenného držáka Samsung, ktorá podporuje tento typ inštalácie. (V závislosti od geografickej oblasti nemusí byť možné zakúpiť tento typ súpravy nástenného držáka.)

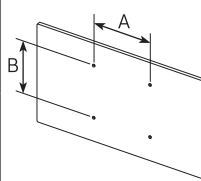
Uhlopriečka televízora v palcoch	Rozmery otvorov na skrutky VESA (A * B) v milimetroch	C (mm)	Bežná skrutka	Množstvo	
43-49	200 x 200	43-45	M8	4	
55-65	400 x 400				



Nemontujte súpravu nástenného držiaka, keď je televízor zapnutý. Mohlo by to zapríčiniť fyzické zranenie spôsobené zásahom elektrického prúdu.

- Nepoužívajte skrutky, ktoré sú dlhšie v porovnaní so štandardným rozmerom alebo nevyhovujú technickým požiadavkám na skrutky podľa štandardu VESA. Príliš dlhé skrutky môžu poškodiť vnútro televízora.
- Pri nástenných držiakoch, ktoré nie sú v súlade s technickými údajmi pre skrutky podľa normy VESA, sa môže dĺžka skrutiek odlišovať v závislosti od technických údajov nástenného držiaka.
- Skrutky nadmerne nedotahujte. Môže to spôsobiť poškodenie produktu alebo jeho pád a následné zranenie osôb. Spoločnosť Samsung nie je zodpovedná za tento druh nehôd.
- Spoločnosť Samsung nezodpovedá za poškodenie produktu alebo fyzické zranenie, keď sa použije nástenný držiak, ktorý nie je v súlade s normou VESA alebo v nej nie je uvedený, prípadne ak spotrebiteľ nedodrží pokyny pre inštaláciu produktu.
- Televízor neupevňujte pri sklone presahujúcom 15 stupňov.
- Montáž televízora na stenu musia vždy vykonávať dve osoby.

Zaistenie dostatočného vetrania televízora

Televízor a zariadenie One Connect nainštalujte tak, aby vzdialenosť medzi zariadením One Connect a inými predmetmi (steny, boky skrine atď.) bola kvôli zaisteniu dostatočného vetrania aspoň 10 cm. V prípade nezabezpečenia dostatočnej ventilácie môže dôjsť k požiaru alebo problému so zariadením z dôvodu nárastu jeho vnútornej teploty.

- Ak na inštaláciu televízora používate stojan alebo držiak na stenu, dôrazne vám odporúčame používať výlučne súčasti poskytované spoločnosťou Samsung Electronics. Ak použijete súčasti od iného výrobcu, môžu spôsobiť problémy s produktom alebo zapríčiniť zranenie v dôsledku pádu produktu.

Bezpečnostné opatrenie: Upevnenie televízora na stenu na zabránenie pádu



Upozornenie: Ťahanie, tlačenie alebo lezenie na televízor môže spôsobiť, že televízor spadne. Zaisťte najmä, aby sa deti nevešali na televízor a nenarušili tak jeho stabilitu. Môže to spôsobiť prevrhnutie televízora a v dôsledku toho vážne zranenie alebo smrť. Dodržujte všetky bezpečnostné opatrenia uvedené v bezpečnostnom letáku pribalenom k televízoru. Na zaistenie dodatočnej stability a bezpečnosti môžete zakúpiť a nainštalovať zariadenie zabraňujúce pádu tak, ako je uvedené ďalej.



VAROVANIE: Nikdy neumiestňujte televíznu súpravu na nestabilnom mieste. Televízny prijímač môže spadnúť a spôsobiť vážne fyzické zranenie alebo smrť. Veľa zraneniam sa dá predísť, hlavne zraneniam detí, vykonaním jednoduchých opatrení, ako napríklad

- Používaním skriniek alebo stojanov odporúčaných výrobcom televíznej súpravy.
- Používaním iba nábytku, ktorý poskytuje bezpečnú podporu pre televíznu súpravu.
- Zabezpečením toho, aby televízna súprava neprečnievala cez hranu podperného nábytku.
- Neumiestnením televíznej súpravy na vysoké kusy nábytku (napríklad skriňa alebo knižnica) bez ukotvenia nábytku a televíznej súpravy na vhodnú podporu.
- Neumiestnením televíznej súpravy na látku alebo iný materiál, ktorý je možné umiestniť medzi televíznu súpravu a podperný nábytok.
- Poučením detí o tom, že je nebezpečné liezť na nábytok, aby dosiahli na televíznu súpravu alebo jej ovládače.

Ak chcete naďalej používať a premiestniť televízny prijímač, ktorý nahrádzate týmto novým prijímačom, pri staršom prijímači treba uplatňovať rovnaké bezpečnostné opatrenia.

- Ak televízor musíte kvôli výmene alebo čisteniu premiestniť, dávajte pozor, aby ste stojan nevyťahli.

Zabránenie pádu televízora

1. Pomocou vhodných skrutiek pevne pripevnite súpravu konzol na stenu. Uistite sa, či sú skrutky dôkladne upevnené k stene.
 - V závislosti od typu steny možno budete potrebovať dodatočný materiál, ako napríklad kotvy.
2. Pomocou skrutiek vhodnej veľkosti pevne pripevnite súpravu konzol k televízoru.
 - Špecifikácie skrutiek nájdete v časti „Štandardná skrutka“ v tabuľke v rámci „Upevnenie televízora na stenu“.
3. Konzoly upevnené k televízoru a konzoly upevnené na stene spojte odolným viazacím prostriedkom navrhnutým na veľké zaťaženie a pevne ho zviažte.
 - Televízor nainštalujte blízko pri stene, aby nemohol spadnúť dozadu.
 - Viazací prostriedok pripojte tak, aby sa konzoly pripevnené na stene nachádzali v rovnakej výške (alebo nižšie) ako konzoly pripevnené na televízore.

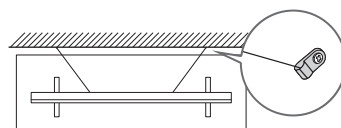
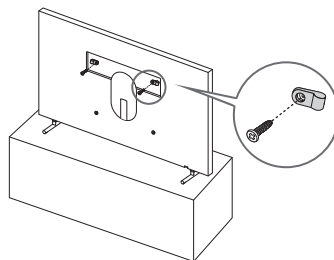

- Farba a tvar produktu sa môžu odlišovať v závislosti od modelu.

Použitie záslepky otvoru

Ak nástenný držiak VESA nepoužívate, otvory na skrutky nástenného držiaka môžete zakryť pomocou krytov. Pozrite si obrázok nižšie.

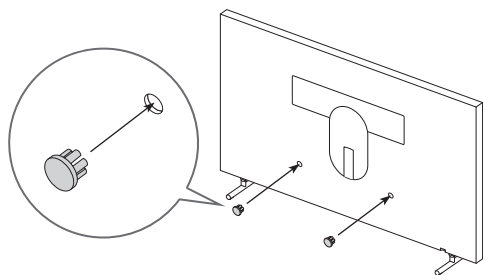
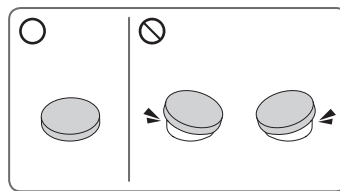

<43-49 palcov>

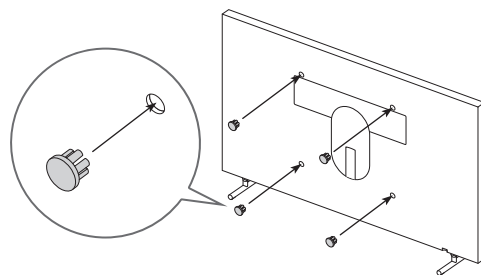

<55-65 palcov>

Bezpečnostné upozornenia k inštalácii televízora so stojanom



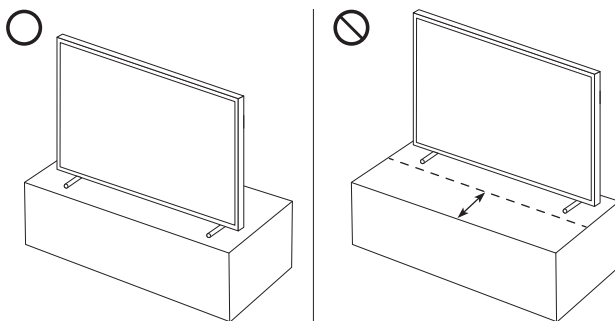

Pri inštalácii televízora so stojanom neumiestňujte stojan na zadnú časť povrchu stola. V opačnom prípade môže dôjsť k tomu, že snímač pohybu v dolnej časti televízora nemusí fungovať správne.



04 Používanie režimu Umenie

> Umenie

Režim **Umenie** môžete použiť na zobrazovanie obrazového obsahu, ako sú napr. grafické diela alebo fotografie, keď nesledujete televízor v režime zobrazenia na celú obrazovku.

- Stlačením tlačidla  na diaľkovom ovládači prepnete televízor do režimu televízora alebo režimu **Umenie**.
- Ak chcete prepnúť na režim televízora, stlačte tlačidlo  v režime **Umenie**.
- Ak chcete televízor úplne vypnúť, stlačte a podržte tlačidlo  na diaľkovom ovládači alebo stlačte tlačidlo Ovládač televízora v spodnej časti televízora.
 - Ak používate iný diaľkový ovládač ako Samsung Smart, televízor sa nemusí podariť úplne vypnúť.
- V režime **Umenie** sa jas a farebný odtieň televízora upravujú automaticky v závislosti od okolitého osvetlenia a televízor sa môže automaticky zapnúť alebo vypnúť.
 - Televízor je predvolene nastavený tak, aby sa obrazovka automaticky vypla, keď sa okolité osvetlenie v režime **Umenie** stmaví.
- Nastavenia režimu **Umenie** ( >  Umenie > Nastavenia) na televízore alebo aplikáciu SmartThings v mobilnom zariadení môžete používať na nastavenie citlivosti detekcie pohybu tak, že televízor dokáže zaznamenať vizuálne zmeny vrátane pohybu používateľa a na základe toho sa automaticky zapnúť alebo vypnúť.
- V režime **Umenie** môžete pripojiť mobilné zariadenie k televízoru pomocou aplikácie SmartThings v mobilnom zariadení a prezerať si fotky v mobilnom zariadení.
 - Táto funkcia nemusí byť podporovaná, závisí to od modelu televízora alebo mobilného zariadenia.
 - Podporované funkcie sa môžu líšiť v závislosti od verzie aplikácie SmartThings.

Zobrazenie obrázkov



- V závislosti od modelu a geografickej oblasti sa obraz na vašom televízore môže líšiť od obrázka vyššie.

Ak chcete zobrazíť obrázkov v režime **Umenie**, vyberte niektorú z ponúk uvedených nižšie. Ak chcete prepnúť na podponuku, v ktorej je možné vyberať obrázky, v režime **Umenie** stlačte tlačidlo **Výber**, jedno zo smerových tlačidiel alebo tlačidlo . Následne pomocou smerových tlačidiel na diaľkovom ovládači požadovaný obrázok presuňte a stlačte tlačidlo **Výber**. ✓ **Nastaviť** sa zobrazuje v hornej časti zvoleného obrázku a zvolený obrázok si môžete prezerat v režime **Umenie**.

- **Naposledy použité**

Môžete manipulovať s posledným zvoleným obrázkom.

- **Obchod s umením**

Môžete prejsť do obchodu **Obchod s umením** a zakúpiť si rôzne obrázky.

- **Obchod s umením** sa nemusí v závislosti od stavu pripojenia k sieti zobrazíť.

- **Zbierka Samsung**

Môžete vybrať obrázky z rôznych tém.

- **Moja zbierka**

Môžete zobrazíť zoznam grafických diel alebo fotografií, ktoré ste nastavili ako  **Oblúbené** v ponuke **Oblúbené**. Takisto môžete vybrať požadované položky spomedzi obrázkov uložených na externom pamäťovom zariadení alebo v mobilnom zariadení a uložiť ich do priečinka **Moje fotky**.

- Aby bolo možné preniesť obrázky z mobilného zariadenia, musí v ňom byť nainštalovaná aplikácia SmartThings.

Zobrazenie obrázkov podľa času

1. Pomocou smerových tlačidiel na diaľkovom ovládači prejdite na položku **Zbierka Samsung** alebo **Moja zbierka**.
2. Na jednu z položiek podponuky prejdete pomocou smerových tlačidiel.
3. Pomocou smerových tlačidiel na diaľkovom ovládači prejdite na položku **Možnosti** vo vrchnej časti obrazovky.
4. Stlačte tlačidlo **Výber**, keď sa zobrazí položka **Spustiť striedanie**.
5. Pomocou smerových tlačidiel na diaľkovom ovládači vyberte čas, kedy sa obrázky nahradia, a potom stlačte tlačidlo **Výber**.

Import obrázkov z externého úložného zariadenia

1. K televízoru pripojte externé úložné zariadenie, na ktorom sa nachádzajú požadované obrázky.
2. Pomocou smerových tlačidiel na diaľkovom ovládači prejdite na položku **Moja zbierka** a potom prejdite na pripojené externé úložné zariadenie.
3. Pomocou smerových tlačidiel na diaľkovom ovládači sa presuňte na položku **Možnosti** vo vrchnej časti obrazovky a potom vyberte položku **Uložiť**.
4. Pomocou smerových tlačidiel na diaľkovom ovládači prejdite na požadovaný obrázok a stlačte tlačidlo **Výber**.
 - Môžete vybrať viacero obrázkov.
5. Pomocou smerových tlačidiel na diaľkovom ovládači sa presuňte na položku **Uložiť do priečinka Moje fotky** vo vrchnej časti obrazovky a stlačte tlačidlo **Výber**.
6. Vybraté obrázky sa uložia v priečinku **Moje fotky**.
 - Odporúčané rozlíšenia: 3840 x 2160 (16:9)

Zakúpenie obrázkov z obchodu Obchod s umením

1. Pomocou smerových tlačidiel na diaľkovom ovládači prejdite na položku **Obchod s umením**.
2. Pomocou smerových tlačidiel na diaľkovom ovládači prejdite na požadovanú tému a stlačte tlačidlo **Výber**. Na obrazovke sa zobrazia obrázky zodpovedajúce vybranej téme.
3. Pomocou smerových tlačidiel na diaľkovom ovládači prejdite na obrázok a stlačte tlačidlo **Výber**.
4. Pomocou smerových tlačidiel na diaľkovom ovládači sa presuňte na položku **Kúpiť** vo vrchnej časti obrazovky a potom stlačte tlačidlo **Výber** na zakúpenie zvoleného obrázka.
5. Pomocou smerových tlačidiel na diaľkovom ovládači vyberte spôsob platby a potom stlačte tlačidlo **Výber**.
6. Postupujte podľa pokynov na obrazovke na spracovanie platby.

Registrácia v službe Členstvo v obchode s umením

Keď sa zaregistrujete v službe **Členstvo v obchode s umením**, budete môcť bez obmedzenia využívať lokalitu **Obchod s umením** a vychutnávať si rozličné umelecké diela a vymieňať ich za iné podľa vašich preferencií.

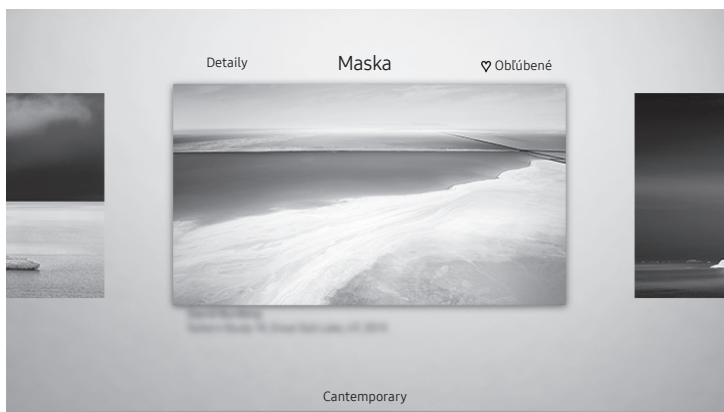

1. Pomocou smerových tlačidiel na diaľkovom ovládači prejdite na položku **Obchod s umením**.
2. Pomocou smerových tlačidiel na diaľkovom ovládači prejdite na položku **Členstvo**.
3. Postupujte podľa pokynov na obrazovke a uveďte svoje členské údaje.

Nastavenie štýlu zvoleného obrázka



- V závislosti od modelu a geografickej oblasti sa obraz na vašom televízore môže líšiť od obrázka vyššie.

Pomocou smerových tlačidiel na diaľkovom ovládači prejdite na položku **Možnosti** vo vrchnej časti obrazovky. Môžete používať nasledujúce ponuky:

- **Detaily**
Umožňuje vyhľadať podrobné informácie o obrázku.
- **Maska**
Umožňuje aplikovať na obrázok rôzne štýly a farby okrajov podľa vašich preferencií.
- **Oblúbené**
Stlačením tlačidla Výber na diaľkovom ovládači môžete (alebo nemusíte) nastaviť preferovaný obrázok ako oblúbenú položku. Zoznam položiek nastavených ako oblúbené si môžete pozrieť v priečinku **Moja zbierka** > **Oblúbené**.
 -  **Oblúbené**: Nie je nastavené ako oblúbené.
 -  **Oblúbené**: Nastavené ako oblúbené.

Aplikácia štýlu a farby okrajov na obrázok

1. Pomocou smerových tlačidiel na diaľkovom ovládači prejdite na obrázok, v ktorom chcete zmeniť štýl a farbu okrajov, prejdite na položku **Maska** vo vrchnej časti obrazovky a stlačte tlačidlo Výber.
2. Pomocou smerových tlačidiel na diaľkovom ovládači vyberte požadovaný štýl a farbu okrajov.
3. Zmeňte štýl okrajov a farbu a potom stlačte tlačidlo Výber na presunutie zvýraznenia na obrázok.
 - Ak chcete zmeniť iba štýl alebo farbu okrajov, zmeňte požadovanú položku a následným stlačením tlačidla Výber uložte zmeny.
4. Na uloženie zvoleného štýlu okrajov a farby stlačte znovu tlačidlo Výber.
 - Ak stlačíte tlačidlo  na ukončenie, štýl a farba zmenených okrajov sa neuložia.

Nastavenie režimu Umenie

V režime **Umenie** použite smerové tlačidlá na diaľkovom ovládači a presuňte sa na položku ponuky **Nastavenia** v dolnej časti. Môžete upraviť nasledujúce funkcie:

- **Farba a jas**

Pomocou smerových tlačidiel na diaľkovom ovládači sa presuňte na položku **Upraviť** vo vrchnej časti a stlačte tlačidlo **Výber**. Na ďalšej obrazovke upravte farbu a jas obrázka. Po výbere požadovaných nastavení stlačte na diaľkovom ovládači tlačidlo **Výber**.

- Ak chcete hneď nastaviť možnosť **Farba a jas** počas užívania si režimu **Umenie**, stlačte tlačidlo  na diaľkovom ovládači.

- **Časovač vypnutia**

Ak v okolí televízora nedôjde k detekcii pohybu v rámci určeného času, televízor sa automaticky vypne.

Pomocou smerových tlačidiel na diaľkovom ovládači prejdite na vrchné položky. Po zvolení požadovaného času stlačte na diaľkovom ovládači tlačidlo **Výber**.

- **Detektor pohybu**

Citlivosť detektora pohybu je možné nastaviť. Pomocou smerových tlačidiel na diaľkovom ovládači prejdite na vrchné položky. Po výbere požadovanej citlivosti stlačte na diaľkovom ovládači tlačidlo **Výber**.

- **Night Mode**

Keď je táto funkcia zapnutá, televízor sa automaticky vypne, ak v okolí televízora nedôjde k detekcii žiadneho svetla. Pomocou smerových tlačidiel na diaľkovom ovládači prejdite na horné položky a potom túto funkciu zapnite alebo vypnite.

Odstraňovanie obrázkov z položky Moja zbierka

Uložené obrázky môžete odstrániť z položky **Moja zbierka**.

1. Pomocou smerových tlačidiel na diaľkovom ovládači prejdite na položku **Moja zbierka**.
2. Pomocou smerových tlačidiel na diaľkovom ovládači prejdite na položku **Oblíbené** alebo **Moje fotky**.
3. Pomocou smerových tlačidiel na diaľkovom ovládači prejdite na položku **Možnosti** vo vrchnej časti obrazovky.
4. Presuňte zvýraznenie na hodnotu **Odstrániť** a potom stlačte tlačidlo **Výber** na diaľkovom ovládači.
5. Pomocou smerových tlačidiel na diaľkovom ovládači prejdite na požadovaný obrázok a stlačte tlačidlo **Výber**.
 - Môžete vybrať viacero obrázkov.
6. Pomocou smerových tlačidiel na diaľkovom ovládači sa presuňte na položku **Odstrániť zvolené** vo vrchnej časti obrazovky a stlačte tlačidlo **Výber**.

Používanie režimu Umenie s aplikáciou SmartThings

Po nainštalovaní aplikácie SmartThings do mobilného zariadenia môžete používať nasledujúce funkcie: Aplikáciu SmartThings si môžete prevziať z obchodu Google Play Store, Samsung Apps alebo App Store.

- Funkcie alebo terminológia sa môžu v závislosti od verzie aplikácie SmartThings líšiť.
- Funkcie režimu **Umenie** nemusia byť na tabletoch podporované aplikáciou SmartThings.
 - Výber obrázkov
 - Registrácia v službe **Členstvo v obchode s umením**
 - Vytváranie Collage: Kombinujte viaceré obrázky do jedného obrázku.
 - Aplikáciu štýlov a farieb okrajov na obrázky
 - Nastavenie farebného odtieňa a jasů v rámci režimu **Umenie**
 - Nastavenie funkcie Sleep After: Ak v režime **Umenie** nie je počas určeného času zistený pohyb, televízor sa automaticky vypne.
 - Nastavenie funkcie Night Mode: Nastavuje automatické vypnutie modelu The Frame, ak v miestnosti nie je žiadne svetlo.
 - Nastavenie funkcie Detektor pohybu: Nastavte senzor citlivosti tak, aby sa televízor po zistení pohybu v režime **Umenie** automaticky zapol.

05 Samsung Smart

Informácie o tlačidlách na zariadení Samsung Smart

- Obrázky, tlačidlá a funkcie ovládača Samsung Smart sa môžu líšiť v závislosti od modelu.
- Funkcia Nastaviť univerzálne diaľkové ovládanie funguje normálne iba vtedy, ak používate Samsung Smart, ktorým máte k dispozícii priamo k používanému televízoru.

(Napájanie)
Počas sledovania televízie stlačením prepnete na režim **Umenie**. V režime **Umenie** stlačením prepnete na sledovanie televízie.

- Stlačením a podržaním televízor úplne vypnete.

123 (tlačidlo Číslo)
Po stlačení sa zobrazí číselný pás v spodnej časti obrazovky. Vyberte čísla a potom vybrať možnosti **Dokončiť** zadáte číselnú hodnotu. Používa sa na zmenu kanála, zadanie kódu PIN, zadanie PSČ atď.

- Pri stlačení po dobu 1 alebo viac sekúnd sa zobrazí ponuka TTX.

Výber
Vyberie alebo spustí označenú položku. Pri stlačení počas sledovania vysielaného programu sa zobrazia podrobné informácie o programe.

(Späť)
Umožňuje návrat do predchádzajúcej ponuky. Pri stlačení po dobu 1 alebo viac sekúnd sa spustená funkcia ukončí. Pri stlačení počas sledovania programu sa objaví predchádzajúci kanál.

(Prehrať/Pozastaviť)
Po stlačení sa objavia ovládacie prvky prehrávania. Pomocou týchto ovládacích prvkov môžete ovládať prehrávaný mediálny obsah.

(Smart Hub)
Služí na návrat na obrazovku Prístupový panel.

- Stlačte v režime **Umenie** na prepnutie na režim televízora.

(Bixby)
Spúšťa funkciu Bixby. Stlačte a podržte tlačidlo, povedzte príkaz a potom uvoľnením tlačidla spustíte funkciu Bixby.

Po stlačení tlačidla sa v spodnej časti obrazovky zobrazí ponuka **Explore Now**.

- Podporované jazyky a funkcie hlasovej interakcie Bixby sa môžu líšiť v závislosti od geografickej oblasti.

(tlačidlo Farba)
Použite tieto farebné tlačidlá na prístup k ďalším možnostiam špecifickým pre funkciu, ktorú práve používate.

- Ak chcete hneď nastaviť možnosť **Farba a jas** počas užívania si režimu **Umenie**, stlačte tlačidlo.

Smerové tlačidlá (hore/dole/vľavo/vpravo)
Presunutie označenia a zmena hodnôt zobrazených v ponuke televízora.

VOL (Hlasitosť)
Presunutím tlačidla nahor alebo nadol nastavíte hlasitosť. Stlačením tlačidla stlmíte zvuk. Pri stlačení po dobu 1 alebo viac sekúnd sa zobrazí ponuka **Skratky prístupnosti**.

CH (Kanál)
Presunutím tlačidla nahor alebo nadol zmeníte kanál. Stlačením tlačidla zobrazíte obrazovku **Spríevodca**.



- Keď toto tlačidlo podržíte minimálne 1 sekundu, zobrazí sa obrazovka **Zoznam kanálov**.

Stlačením každého tlačidla spustíte funkciu.

SAMSUNG

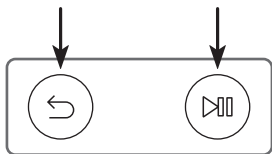
Spárovanie televízora s ovládačom Samsung Smart



Keď televízor prvýkrát zapnete, diaľkový ovládač Samsung Smart sa s televízorom automaticky spáruje. Ak sa diaľkový ovládač Samsung Smart s televízorom automaticky nespáruje, namierte ním na snímač diaľkového ovládača televízora a potom stlačte naraz tlačidlá označené  a  na obrázku vľavo a podržte ich minimálne 3 sekundy.

Vloženie batérií do ovládača Samsung Smart

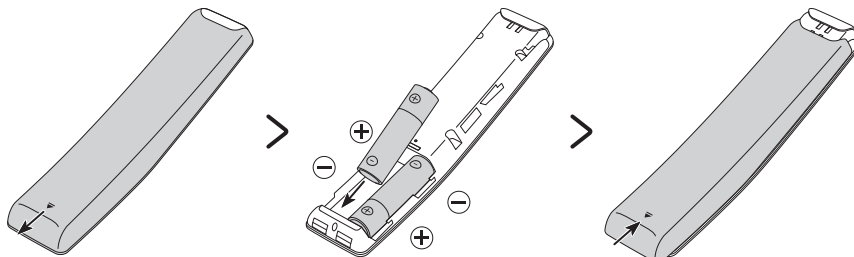



Ak chcete nainštalovať batérie, otvorte zadný kryt zatlačením v smere šípky (v spodnej časti obrázka) a batérie vložte podľa obrázka. Skontrolujte, či majú kladné a záporné póly správnu orientáciu. Zatvorte kryt podľa znázornenia na obrázku.

- Na dosiahnutie dlhšej životnosti sa odporúčajú alkalické batérie.

06 Spustenie úvodného nastavenia

Po prvom zapnutí televízora sa okamžite spustí úvodné nastavenie. Úvodné nastavenie umožňuje naraz konfigurovať rôzne základné nastavenia televízora, ako je príjem vysielania, vyhľadávanie kanálov a pripojenie k sieti.

- Pred spustením úvodného nastavenia najskôr pripojte všetky externé zariadenia.
- Ak chcete používať funkcie Smart, televízor musí byť pripojený k internetu.
- Ak chcete vykonať úvodné nastavenie pomocou aplikácie SmartThings, je potrebné pripojiť svoje mobilné zariadenie prostredníctvom siete Wi-Fi.
- Ak sa kontextové okno nastavenia nezobrazí v aplikácii SmartThings v mobilnom zariadení automaticky, po pridaní televízora pomocou funkcie **Pridať zariadenie** na paneli aplikácie SmartThings pokračujte v nastavovaní manuálne.
- Aplikácia SmartThings je k dispozícii pre mobilné zariadenia so systémom Android 6.0 alebo novším a iOS 10 alebo novším.
- Pri komunikácii televízora s mobilnými zariadeniami sa môže vyskytnúť šum.

Úvodné nastavenie môžete spustiť aj pomocou ponuky televízora ( >  **Nastavenia** > **Všeobecné** > **Obnoviť**). Podľa pokynov na obrazovke úvodného nastavenia nakonfigurujte základné nastavenia tak, aby zodpovedali prostrediu, v ktorom televízor sledujete.

Používanie príručky Ovládač televízora

Televízor môžete zapnúť pomocou tlačidla **Ovládač televízora** na spodnej strane televízora, a potom môžete používať **Ponuka ovládania**. **Ponuka ovládania** sa zobrazí, ak sa stlačí tlačidlo **Ovládač televízora**, keď je televízor zapnutý. Ďalšie informácie o jej používaní znázorňuje obrázok nižšie.

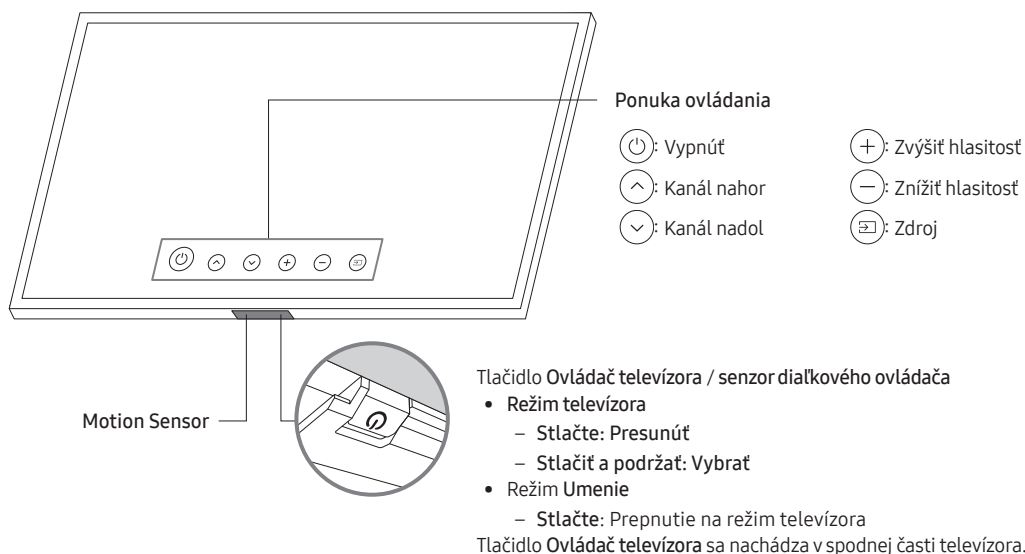

- Pri stláčaní tlačidla **Ovládač televízora** dávajte pozor, aby ste nestlačili pohybový senzor nachádzajúci sa v jeho blízkosti.
- V režime **Umenie** indikátor napájania v spodnej časti televízora nesvieti.
- Po odpojení Customizable Frame (predáva sa samostatne) od televízora stlačte senzor diaľkového ovládača tak, aby sa vrátil do pôvodnej polohy.
 - Na senzor diaľkového ovládača netlačte príliš silno. Mohol by sa poškodiť.

07 Pripojenie k sieti

Pripojením televízora k sieti získate prístup k službám online, napríklad k službám Smart Hub, ako aj aktualizácie softvéru.

Sieťové pripojenie – bezdrôtové

Televízor pripojte k internetu pomocou štandardného prístupového bodu alebo modemu.

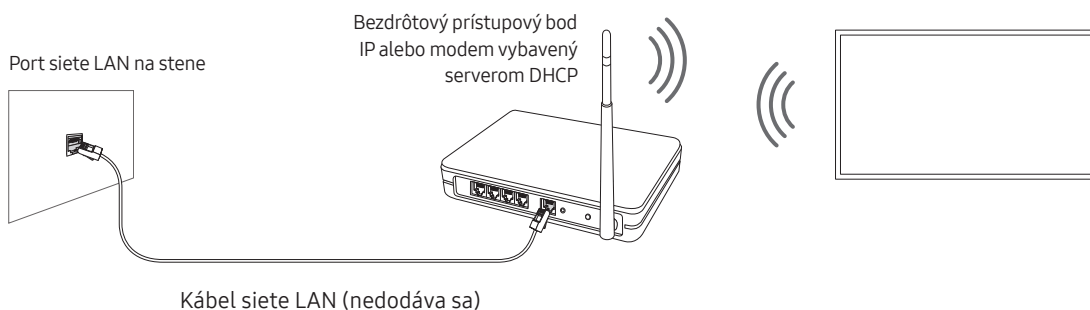

Sieťové pripojenie – káblové

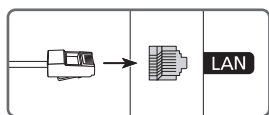

Televízor pripojte k sieti pomocou kábla LAN.

- Ak je rýchlosť siete nižšia ako 10 Mb/s, televízor sa nebude môcť pripojiť k internetu.
- Na pripojenie použite kábel Cat 7 (typ STP*).
* Shielded Twisted Pair

08 Riešenie problémov a údržba

Riešenie problémov

Ak sa zdá, že televízor má určitý problém, najskôr si prečítajte tento zoznam možných problémov a riešení. Prípadne si pozrite časť Riešenie problémov v príručke e-Manual. Ak žiadny z tipov na riešenie problémov nie je relevantný, navštívte lokalitu „www.samsung.com“ a kliknite na položku Podpora, prípadne sa obráťte na servisné stredisko spoločnosti Samsung uvedené na zadnej obálke tejto príručky.

- Tento panel TFT LED sa skladá z podpixelov, ktoré vyžadujú sofistikovanú technológiu výroby. Preto sa môže na obrazovke vyskytnúť niekoľko svetlých alebo tmavých pixelov. Tieto pixle nemajú žiadny vplyv na výkon produktu.
- Aby ste zachovali optimálny stav televízora, inovujte na najnovší softvér. Použite funkcie **Aktualizovať teraz** alebo **Automatická aktualizácia** v ponuke televízora (🏠 > ⚙️ Nastavenia > Podpora > Aktualizácia softvéru > Aktualizovať teraz alebo Automatická aktualizácia).

Televízor sa nechce zapnúť.

- Uistite sa, že je napájací kábel pevne zapojený do zariadenia One Connect a sieťovej zásuvky.
- Uistite sa, že zásuvka v stene je funkčná a indikátor napájania v spodnej časti televízora svieti načerveno.
- Skúste stlačiť tlačidlo **Ovládač televízora** v spodnej časti televízora s cieľom uistiť sa, že problém nie je v diaľkovom ovládači. Ak sa televízor zapne, pozrite si časť „Diaľkový ovládač nefunguje“.

Obraz, video alebo zvuk z externého zariadenia sa neprehrávajú alebo sú skreslené, na obrazovke televízora sa zobrazuje správa „Slabý alebo žiadny signál“, prípadne nemôžete nájsť kanál.

- Uistite sa, či je televízor správne pripojený k zariadeniu a či sú všetky káble dôkladne zapojené.
- Odpojte a znova pripojte všetky káble pripojené k televízoru a externým zariadeniam. Ak je to možné, skúste vymeniť káble za nové.
- Skontrolujte, či bol zvolený správny vstupný zdroj (🏠 > ➡️ Zdroj).
- Vykonajte samodiagnostiku televízora s cieľom určiť, či je problém v televízore alebo zariadení (🏠 > ⚙️ Nastavenia > Podpora > Samodiagnostika > Spustiť test obrazu alebo Spustiť test zvuku).
- Ak výsledky testu nevykazujú žiadne chyby, reštartujte pripojené zariadenia odpojením a opätovným zapojením napájacích káblov zariadení. Ak problém pretrváva, pozrite si návod na pripojenie uvedený v používateľskej príručke k pripojenému zariadeniu.
- Ak nepoužívate káblový alebo satelitný prijímač a televízor prijíma televízny signál z antény alebo káblového konektora v stene, vyhľadajte kanály pomocou funkcie **Automatické ladenie** (🏠 > ⚙️ Nastavenia > Vysielanie > (Nastavenia automatického ladenia) > Automatické ladenie).
 - Položka **Nastavenia automatického ladenia** sa nemusí zobrazovať, závisí to od modelu alebo geografickej oblasti.
 - Ak používate káblový alebo satelitný prijímač, pozrite si používateľskú príručku ku káblovému alebo satelitnému prijímaču.

Modul CI+ nefunguje.

- Televízor Samsung je vyhovuje štandardu CI+ 1.4.
- V prípade, že modul rozhrania CI+ Common Interface je nekompatibilný s týmto zariadením, vyberte ho zo zariadenia a požiadajte o pomoc operátora modulu CI+.

Dial'kový ovládač nefunguje.

- Skontrolujte, či indikátor napájania v spodnej časti televízora blikne, keď stlačíte tlačidlo napájania na diaľkovom ovládači. Ak sa to nedeje, vymeňte batérie v diaľkovom ovládači.
- Uistite sa, že sú batérie vložené so správnou orientovanými pólmi (+/-).
- Vyskúšajte namieriť diaľkový ovládač priamo na televízor zo vzdialenosti 1,5-1,8 metra.
- Ak ste k televízoru dostali aj diaľkový ovládač Samsung Smart (diaľkový ovládač Bluetooth), nezabudnite ho spárovať s televízorom.

Dial'kový ovládač káblového alebo satelitného prijímača nezapína/nevypína televízor ani neupravuje hlasitosť.

- Naprogramujte diaľkový ovládač káblového alebo satelitného prijímača na ovládanie televízora. Kód televízora SAMSUNG nájdete v používateľskej príručke káblového alebo satelitného prijímača.

Nastavenia televízora sa po 5 minútach vynulujú.

- Televízor je v režime Režim Predajňa. Zmeňte režim Režim používania v ponuke Všeobecné na režim Režim Doma (🏠 > ⚙️ Nastavenia > Všeobecné > Správca systému > Režim používania > Režim Doma).

Dochádza k prerušovaniu pripojenia Wi-Fi

- Uistite sa, že televízor je pripojený k sieti (🏠 > ⚙️ Nastavenia > Všeobecné > Sieť > Stav siete).
- Uistite sa, že ste zadali správne heslo na pripojenie do siete Wi-Fi.
- Skontrolujte vzdialenosť medzi televízorom a modemom/prístupovým bodom. Vzdialenosť nesmie byť väčšia ako 15,2 m.
- V záujme zníženia rušenia prestaňte používať bezdrôtové zariadenia alebo ich vypnite. Rovnako skontrolujte, že medzi televízorom a modemom/prístupovým bodom sa nenachádzajú žiadne prekážky. (Spotrebiče, bezdrôtové telefóny, kamenné steny/kozuby a pod. môžu znížiť intenzitu signálu siete Wi-Fi.)

Jedno poschodie

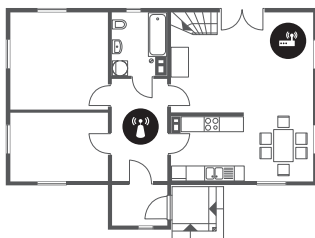

Viac poschodí







Bezdrôtový prístupový bod





Zosilňovač bezdrôtového signálu

- Obráťte sa na svojho poskytovateľa internetových služieb a požiadajte o vykonanie reštartu vášho sieťového okruhu, aby sa znova zaregistrovali adresy MAC vášho nového modemu alebo prístupového bodu a televízora.







Problémy s aplikáciou na prehrávanie videa (Youtube a pod.)

- Adresu DNS zmeňte na hodnotu 8.8.8.8. Vyberte položky  >  Nastavenia > Všeobecné > Sieť > Stav siete > Nast. IP > Nastav. DNS > Zadať manuálne > Server DNS > zadajte hodnotu 8.8.8.8 > OK.
- Na obnovenie pôvodného nastavenia vyberte položky  >  Nastavenia > Podpora > Samodiagnostika > Obnoviť Smart Hub.

Televízor zostáva zapnutý alebo sa nezapína automaticky.

- Ak je osvetlenie okolitého prostredia príliš tmavé alebo príliš jasné, pohybový senzor nemusí fungovať správne. Výkon pohybového senzora môže byť ovplyvnený prostredím, v ktorom je televízor nainštalovaný (výška, sklon, prekážky). Ak má vaše oblečenie alebo farba pleti podobný odtieň ako okolité prostredie, pohybový senzor nemusí fungovať správne.
- Televízor reaguje na všetky vizuálne zmeny v jeho okolí (svetlá, displeje, psy, zmeny odohrávajúce sa za oknom a iné podmienky). Úroveň odozvy môžete nastaviť upravením citlivosti detekcie pohybu.  >  Umenie > Nastavenia > Detektor pohybu

Bezpečnostné upozornenia k používaniu režimu Umenie

- Snímač pohybu sa nachádza v spodnej časti televízora. Neblokujte senzor nachádzajúci sa v prednej časti televízora. Môže to ovplyvniť výkon pohybového senzora, ako aj jas a farebný odtieň obrazovky.
- Režim Umenie využíva algoritmy na minimalizovanie vypálenia obrazu, ktoré môže byť zapríčinené zobrazovaním statických obrazov na obrazovke počas dlhej doby.
- Výkon senzora sa môže líšiť v závislosti od inštalácie a prevádzkového prostredia televízora.
 - Jas a farebný odtieň obrazovky môže ovplyvňovať farba podkladu, na ktorom je televízor postavený.
 - V prostredí so špeciálnymi svetelnými zdrojmi, ktoré sa líšia od bežných svetelných zdrojov (halogénové, fluorescenčné), sa citlivosť detekcie pohybu snímača môže líšiť v závislosti od polôh, typov a počtu svetelných zdrojov.
 - Ak je prostredie v okolí televízora príliš tmavé alebo príliš jasné, môže dôjsť k obmedzeniu úrovne jasu obrazovky alebo senzor nemusí fungovať správne.
 - Ak je televízor nainštalovaný príliš vysoko alebo príliš nízko, senzor nemusí fungovať správne.
 - Pohybový senzor môže zachytiť pohyb blikajúceho indikátora LED, domáceho zvierata, pohybujúceho sa auta za oknom alebo iný jav a uvedie sa do prevádzky.
- V závislosti od nastavení funkcie **Automatické vypnutie** ( >  Nastavenia > Všeobecné > Eko riešenie > Automatické vypnutie) sa môže televízor vypnúť, keď sa v režime Umenie neuskutoční žiadny vstup, napr. z diaľkového ovládača.
- Funkcie  >  Nastavenia > Všeobecné > Správca systému > Čas > Časovač spánku a Časovač vypnutia nefungujú v režime Umenie.
- Funkcie  >  Nastavenia > Všeobecné > Správca systému > Čas automatickej ochrany nefungujú v režime Umenie.

Čo je vzdialená podpora?

Služba vzdialenej podpory od spoločnosti Samsung vám ponúka individuálnu podporu technického pracovníka Samsung, ktorý na diaľku dokáže:

- diagnostikovať váš televízor,
- upraviť nastavenia televízora,
- vykonať obnovenie nastavení televízora od výrobcu,
- nainštalovať odporúčané aktualizácie firmvéru.

Ako funguje vzdialená podpora?

Môžete jednoducho získať prístup k službe podpory Samsung Remote Support pre váš televízor:

1. Zavolajte do servisného strediska spoločnosti Samsung a požiadajte o podporu na diaľku.
2. Otvorte ponuku v televízore a prejdite do časti **Podpora**. (🏠 > ⚙️ **Nastavenia** > **Podpora**)
3. Vyberte položku **Vzdialená správa**, prečítajte si podmienky poskytovania služby a vyjadrite s nimi súhlas. Keď sa zobrazí obrazovka čísla PIN, poskytnite technikovi svoje číslo PIN.
4. Technik potom získa prístup do vášho televízora.

Eko senzor a jas obrazovky



Eko senzor automaticky nastavuje jas televízora. Táto funkcia meria svetlo v miestnosti a automaticky optimalizuje jas televízora, aby sa znížila spotreba energie. Ak chcete túto funkciu vypnúť, prejdite na 🏠 > ⚙️ **Nastavenia** > **Všeobecné** > **Eko riešenie** > **Detekcia okolitého osvetlenia**.

- Ak je obrazovka počas sledovania televízora v tmavom prostredí príliš tmavá, môže to byť spôsobené tým, že je aktivovaná funkcia **Detekcia okolitého osvetlenia**.
- Snímač Eco sa nachádza v spodnej časti televízora. Senzor nezakrývajte žiadnym predmetom. Môže dôjsť k zníženiu jasú obrazu.

Starostlivosť o televízor

- Ak bola na obrazovke televízora nalepená nálepka, po jej odstránení môžu zostať na obrazovke prítomné zvyšky lepidla. Kým začnete televízor sledovať, zvyšky odstráňte.
- Počas čistenia môže dôjsť k poškriabaniu povrchu a obrazovky televízora. Vonkajšie časti a obrazovku utierajte opatrne pomocou jemnej handričky, aby nedošlo k poškriabaniu.
- Nestriekajte vodu ani inú kvapalinu priamo na televízor. Akákoľvek kvapalina, ktorá prenikne do produktu, môže spôsobiť zlyhanie, požiar alebo zásah elektrickým prúdom.
- Ak chcete vyčistiť obrazovku, vypnite televízor a pomocou handričky z mikrovlákna jemne utrite šmuhy a odtlačky prstov na paneli. Telo alebo panel televízora utrite handričkou z mikrovlákna mierne navlhčenou vo vode. Potom suchou handričkou odstráňte vlhkosť. Počas čistenia netlačte na povrch príliš veľkou silou – inak môže dôjsť k poškodeniu panela. V žiadnom prípade nepoužívajte horľavé tekutiny (napr. benzén, riedidlo) ani čistiace prostriedky. Na odstránenie nepoddajných šmúh nastriekajte na handričku malé množstvo čistiaceho prípravku na obrazovky a potom pomocou handričky šmuhy odstráňte.

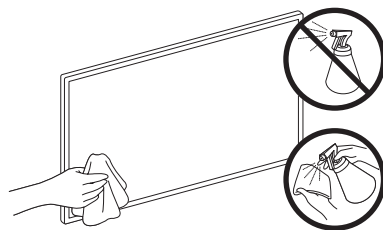

09 Technické údaje a ďalšie informácie

Technické údaje

Názov modelu	QE43LS03R	QE49LS03R
Rozlíšenie displeja	3840 x 2160	3840 x 2160
Veľkosť obrazovky Merané diagonálne	43 palcov 108 cm	49 palcov 123 cm
Zvuk (výstup)	20 W	20 W
Rozmery (Š x V x H) Telo So stojanom	966,6 x 556,8 x 42,5 mm 966,6 x 599,8 x 200,0 mm	1099,2 x 631,4 x 45,8 mm 1099,2 x 674,3 x 200,0 mm
Hmotnosť Bez stojana So stojanom	11,5 kg 12,0 kg	14,1 kg 14,6 kg
Názov modelu	QE55LS03R	QE65LS03R
Rozlíšenie displeja	3840 x 2160	3840 x 2160
Veľkosť obrazovky Merané diagonálne	55 palcov 138 cm	65 palcov 163 cm
Zvuk (výstup)	40 W	40 W
Rozmery (Š x V x H) Telo So stojanom	1235,0 x 707,8 x 42,5 mm 1235,0 x 750,7 x 200,0 mm	1453,9 x 830,9 x 42,5 mm 1453,9 x 875,5 x 294,0 mm
Hmotnosť Bez stojana So stojanom	18,9 kg 19,4 kg	25,7 kg 26,5 kg

Prevádzkové prostredie

Prevádzková teplota	10°C až 40°C (50°F až 104°F)
Prevádzková vlhkosť	10% až 80%, bez kondenzácie
Skladovacia teplota	-20°C až 45°C (-4°F až 113°F)
Skladovacia vlhkosť	5% až 95%, bez kondenzácie

- Dizajn a technické údaje sa môžu zmeniť bez predchádzajúceho upozornenia.
- Informácie o sieťovom napájaní a ďalšie informácie o spotrebe energie sú uvedené na štítku na produkte.
- Typická spotreba energie sa meria podľa normy IEC 62087.
- Štítok nájdete pripevnený k spodnej časti zariadenia One Connect.
- Štítok nájdete pripevnený k zadnej časti televízora. (Pri niektorých modeloch nájdete štítok na vnútornej strane krytu koncoviek.)

Zníženie spotreby energie

Po vypnutí televízor prejde do pohotovostného režimu. V pohotovostnom režime naďalej spotrebúva malé množstvo energie. Ak plánujete televízor dlhší čas nepoužívať, v záujme zníženia spotreby energie odpojte napájací kábel.

Licencie



The terms HDMI and HDMI High-Definition Multimedia Interface, and the HDMI Logo are trademarks or registered trademarks of HDMI Licensing LLC in the United States and other countries.

Odporúčanie – len pre EÚ



Týmto spoločnosť Samsung Electronics vyhlasuje, že toto zariadenie je v zhode so smernicou 2014/53/EÚ. Plné znenie európskeho vyhlásenia o zhode je k dispozícii na nasledujúcej internetovej adrese: Na lokalite <http://www.samsung.com> prejdite na položku Podpora > Hľadať podporu k produktu a zadajte názov modelu. Toto zariadenie možno používať vo všetkých krajinách EÚ.

Funkcia tohto zariadenia na pripojenie k bezdrôtovej sieti 5 GHz WLAN (Wi-Fi) sa môže používať len v interiéri.

Maximálny výkon vysielateľa BT: 100 mW pri 2,4 GHz – 2,4835 GHz

Maximálny výkon vysielateľa Wi-Fi: 100 mW pri 2,4 GHz – 2,4835 GHz, 5,15 GHz – 5,35 GHz & 5,47 GHz – 5,725 GHz

Informácie o záväzkoch spoločnosti Samsung v oblasti ochrany životného prostredia a o regulačných povinnostiach pre špecifické produkty (napr. nariadenia REACH, WEEE, nariadenia pre batérie) nájdete na stránke http://www.samsung.com/uk/aboutsamsung/samsungelectronics/corporatecitizenship/data_corner.html

UPOZORNENIE – ABY STE ZABRÁNILI ŠÍRENIU OHŇA, UCHOVÁVAJTE SVIEČKY ALEBO INÉ ZDROJE OTVORENÉHO OHŇA PO CELÝ ČAS MIMO DOSAHU PRODUKTU.





Správna likvidácia tohto výrobku (odpadové elektrické a elektronické zariadenia)

(Platné v krajinách so systémom separovaného zberu)

Toto označenie na výrobku, príslušenstve alebo v sprievodnej brožúre hovorí, že po skončení životnosti produktu a elektronického príslušenstva (napr. nabíjačka, náhlavná súprava, kábel USB) by sa tieto položky nemali likvidovať s iným komunálnym odpadom. Aby ste zabránili možnému poškodeniu životného prostredia alebo ľudského zdravia spôsobeného nekontrolovanou likvidáciou odpadu, tak, prosím, oddel'te tieto položky od iných typov odpadu a zodpovedne ich recyklujte, aby ste podporili nepretržité opätovné využívanie materiálnych zdrojov.

Používatelia produktov v domácnosti získajú informácie o mieste a spôsobe recyklácie ohľaduplnej k životnému prostrediu buď u predajcu, u ktorého si daný produkt zakúpili, alebo na príslušnom mestskom úrade.

Priemyselní používatelia by mali kontaktovať svojho dodávateľa a preveriť si podmienky kúpnej zmluvy. Tento výrobok a elektronické príslušenstvo by sa nemali likvidovať spolu s ostatným priemyselným odpadom.



Správna likvidácia batérií obsiahnutých v tomto produkte

(Platné v krajinách so systémom separovaného zberu)



Toto označenie na batérii, príručke alebo balení indikuje, že batérie v tomto zariadení by sa po skončení životnosti nemali likvidovať s iným komunálnym odpadom. V prípade označenia chemické symboly Hg, Cd alebo Pb znamenajú, že batéria obsahuje ortuť, kadmium alebo olovo, ktoré presahujú referenčné hladiny uvedené v smernici ES 2006/66. Ak sa batérie správne nelikvidujú, tieto látky môžu poškodiť ľudské zdravie alebo životné prostredie.

S cieľom chrániť prírodné zdroje a podporovať opätovné využívanie materiálov oddel'ujte batérie od iných typov odpadu a recyklujte ich prostredníctvom miestneho bezplatného systému na vrátenie batérií.

Înainte de citirea acestui manual de utilizare

Acest televizor este furnizat împreună cu acest manual de utilizare și un e-Manual încorporat.

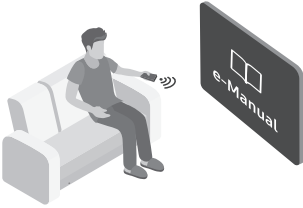

Înainte de citirea acestui manual de utilizare, verificați următoarele:

	Manual de utilizare	Citiți manualul de utilizare furnizat pentru a afla informații despre siguranța produsului, instalarea, accesoriile, configurarea inițială și specificațiile produsului.
	e-Manual	Pentru informații suplimentare despre acest televizor, citiți e-Manualul încorporat în produs. <ul style="list-style-type: none">• Pentru a deschide e-Manual,  >  Setări > Asistență > Deschidere e-Manual



Pe site-ul web (www.samsung.com), puteți descărca manualele sau puteți vizualiza conținutul pe PC sau pe dispozitivul mobil.

Cunoașterea funcțiilor de asistență din e-Manual

- Anumite ecrane ale meniului nu pot fi accesate din e-Manual.

	Căutare	Selectați un element din rezultatele căutării pentru a încărca pagina corespunzătoare.
A-Z	Index	Selectați un cuvânt cheie pentru a naviga la pagina relevantă. <ul style="list-style-type: none">– În funcție de zona geografică, este posibil ca meniurile să nu fie acceptate.
	Vizualizate recent	Selectați un subiect din lista subiectelor recent vizualizate.







Cunoașterea funcțiilor butoanelor care apar în paginile cu subiectele acoperite de manualul electronic

	Înc. acum	Vă permite să accesați elementul de meniu corespunzător și să testați imediat funcția.
	Asociați	Accesați imediat un subiect subliniat menționat într-o pagină e-Manual.

Avertisment! Instrucțiuni importante de siguranță

Vă rugăm să citiți instrucțiunile de siguranță înainte de utilizarea televizorului.

Consultați tabelul de mai jos pentru explicații referitoare la simbolurile care pot apărea pe produsele dvs. dvs. Samsung.

ATENȚIE			<p>Produs clasa II: Acest simbol indică faptul că nu este necesară legarea de siguranță la împământare. Dacă acest simbol nu este prezent pe un produs cu cablu de alimentare, produsul TREBUIE să aibă o legătură corespunzătoare la pământ (împământare).</p>
RISC DE ELECTROCUTARE. NU DESCHIDEȚI.			
<p>ATENȚIE: PENTRU A REDUCE PERICOLUL DE ELECTROCUTARE, NU ÎNDEPĂRȚAȚI CAPACUL (SAU PARTEA POSTERIOARĂ). ÎN INTERIOR NU EXISTĂ COMPONENTE CARE POT FI DEANATE DE UTILIZATOR. ÎNCREDINȚAȚI TOATE OPERAȚIILE DE SERVICE PERSONALULUI CALIFICAT.</p>			<p>Tensiune CA: Tensiunea nominală marcată cu acest simbol este tensiune de CA.</p>
	<p>Acest simbol indică faptul că tensiunea din interior este ridicată. Orice fel de contact cu părțile interioare ale acestui produs este periculos.</p>		<p>Tensiune CC: Tensiunea nominală marcată cu acest simbol este tensiune de CC.</p>
	<p>Acest simbol indică faptul că produsul este însoțit de documentație importantă privind utilizarea și întreținerea.</p>		<p>Atenție. Consultați instrucțiunile de utilizare: Acest simbol instruește utilizatorul să consulte manualul de utilizare pentru mai multe informații legate de siguranță.</p>

- Sloturile și deschiderile din carcasă și din partea posterioară sau inferioară sunt prevăzute în scopurile ventilării necesare. Pentru a asigura funcționarea fiabilă a acestui produs și pentru a-l proteja împotriva supraîncălzirii, aceste sloturi și deschideri nu trebuie să fie niciodată blocate sau acoperite.
 - Nu poziționați aparatul într-un spațiu închis, precum o bibliotecă sau un dulap încorporat, decât dacă asigurați o ventilare corespunzătoare.
 - Nu poziționați acest produs în apropierea sau deasupra unui calorifer sau corp de încălzire ori în locuri în care este expus la lumina directă a soarelui.
 - Nu așezați recipiente (vaze etc.) cu apă pe acest aparat, deoarece există pericolul de incendiu sau electrocutare.
- Nu expuneți acest aparat la ploaie și nu îl amplasați în apropierea apei (lângă o cadă, o chiuvetă de baie sau de bucătărie, într-un subsol umed sau lângă o piscină etc.). Dacă acest produs se udă accidental, deconectați-l de la priză și contactați imediat un distribuitor autorizat.
- Acest aparat utilizează baterii. Pot exista reglementări în comunitatea dvs. care să impună eliminarea corespunzătoare a bateriilor. Vă rugăm să contactați autoritățile locale pentru informații privind eliminarea sau reciclarea.
- Nu suprasolicitați prizele de perete, cablurile prelungitoare sau adaptoarele peste capacitatea acestora, deoarece există pericolul de incendiu sau de electrocutare.
- Cablurile de alimentare trebuie poziționate astfel încât să se evite călcarea pe acestea sau perforarea de către obiecte poziționate peste sau lângă acestea. Acordați o mare atenție cablurilor la capătul cu mufă, de la priză, precum și în punctul de ieșire din aparat.

- Pentru a proteja acest aparat de furtunile cu descărcări electrice sau în situațiile în care este lăsat nesupravegheat și neutilizat perioade lungi de timp, deconectați-l de la priză și deconectați antena sau sistemul de cabluri. Aceasta va împiedica deteriorarea produsului din cauza descărcărilor electrice și vârfurilor de tensiune.
- Înainte de a conecta cablul de alimentare c.a. la ieșirea pentru adaptorul c.c., asigurați-vă că tensiunea nominală a adaptorului c.c. corespunde cu cea a sursei de alimentare locale.
- Nu introduceți niciun obiect metalic în deschiderile acestui produs. Acest lucru poate genera un pericol de electrocutare.
- Pentru a evita electrocutarea, nu atingeți niciodată partea interioară a acestui produs. Produsul trebuie deschis numai de către un tehnician calificat.
- Asigurați-vă că ați conectat ferm cablul de alimentare la priză. La deconectarea cablului de alimentare de la o priză de perete, trageți întotdeauna de fișa cablului de alimentare. Nu scoateți niciodată cablul din priză trăgând chiar de cablu. Nu atingeți cablul de alimentare cu mâinile ude.
- Dacă acest produs nu funcționează normal - în special, dacă sunt emise sunete sau mirosuri neobișnuite din interior - deconectați-l imediat și contactați un distribuitor autorizat sau un centru de service Samsung.
- Dacă televizorul urmează să nu utilizați televizorul sau dacă veți fi plecat de acasă mai mult timp, asigurați-vă că scoateți cablul de alimentare din priză (în special dacă în locuință vor rămâne copii, persoane în vârstă sau cu dizabilități).
 - Praful acumulat poate cauza electrocutarea, scurgeri de energie sau un incendiu, determinând cablul de alimentare să genereze scântei sau căldură sau deteriorarea izolației.
- Contactați un centru de service autorizat Samsung pentru informații, dacă intenționați să instalați televizorul într-o locație cu mult praf, la temperaturi ridicate sau scăzute, în condiții de umiditate ridicată, într-un mediu cu substanțe chimice sau într-o locație unde va funcționa non-stop, precum în aeroporturi, gări etc. Nerespectarea acestor instrucțiuni poate duce la deteriorarea gravă a televizorului dvs.
- Utilizați numai ștechere și prize de perete cu împământare corespunzătoare.
 - O împământare necorespunzătoare poate cauza electrocutări sau deteriorarea echipamentului. (Numai echipamente din clasa I.)
- Pentru a opri complet acest aparat, deconectați-l de la priza de perete. Pentru a fi siguri că puteți scoate acest aparat din priză rapid în caz de urgență, asigurați-vă că priza și ștecherul aparatului sunt ușor accesibile.
- Accesorii (bateriile etc.) trebuie păstrate într-o locație sigură, unde nu se află la îndemâna copiilor.
- Nu scăpați pe jos și nu loviți produsul. În cazul deteriorării produsului, deconectați cablul de alimentare și contactați un centru de service Samsung.
- Pentru curățarea acestui aparat, deconectați cablul de alimentare de la priza de perete și ștergeți produsul cu o lavetă moale și uscată. Nu utilizați substanțe chimice, precum ceară, benzen, alcool, diluanți, insecticid, odorizant de cameră, lubrifiant sau detergent. Aceste substanțe pot deteriora aspectul televizorului sau șterge elementele imprimare pe produs.
- Nu expuneți acest aparat la apă sub formă de picături sau stropi.
- Nu aruncați bateriile în foc.
- Nu scurtcircuitați, nu dezamblați și nu supraîncălziți bateriile.
- Există pericol de explozie dacă înlocuiți bateriile utilizate pentru telecomandă cu baterii de un alt tip. Înlocuiți bateria cu una de același tip sau de un tip echivalent.

* Imaginile și ilustrațiile din acest manual de utilizare sunt furnizate doar în scop orientativ și pot diferi de aspectul real al produsului. Designul și specificațiile produsului se pot schimba fără notificare prealabilă. Limbile CIS (rusă, ucraineană, kazahă) nu sunt disponibile pentru acest produs, deoarece este fabricat pentru clienții din regiunea UE.

Conținut

	Înainte de citirea acestui manual de utilizare	2
	Avertisment! Instrucțiuni importante de siguranță	3
01	Care este conținutul cutiei?	
02	Conectarea televizorului la One Connect	
03	Instalarea televizorului	
	Montarea televizorului pe un perete	9
	Asigurarea ventilării corespunzătoare a televizorului	10
	Măsuri de siguranță: Asigurarea televizorului de perete pentru a preveni căderea	11
	Utilizarea capacului	12
	Măsuri de precauție la instalarea televizorului pe un suport	12
04	Utilizarea modului Artă	
	Vizualizarea imaginilor	14
	Setarea stilului imaginii selectate	16
	Configurarea modului Artă	17
	Utilizarea modului Artă cu aplicația SmartThings	18
05	Telecomandă inteligentă Samsung	
	Despre Butoanele de pe Telecomandă inteligentă Samsung	19
	Asocierea televizorului cu Telecomandă inteligentă Samsung	20
	Instalarea bateriilor pe Telecomandă inteligentă Samsung	20
06	Rularea configurării inițiale	
	Utilizarea Controler TV	22
07	Conectarea la o rețea	
	Conectarea la rețea - Wireless	23
	Conectarea la rețea - Prin cablu	23
08	Depanare și întreținere	
	Depanare	24
	Măsuri de precauție la utilizarea modului Artă	26
	Ce este asistența de la distanță?	27
	Senzorul Eco și luminozitatea ecranului	27
	Întreținerea televizorului	28
09	Specificații și alte informații	
	Specificații	29
	Specificații legate de mediu	29
	Reducerea consumului de energie	30
	Licențe	30

01 Care este conținutul cutiei?

Asigurați-vă că televizorul este însoțit de următoarele articole. Dacă vreunul dintre aceste articole lipsește, contactați distribuitorul.

- Telecomandă inteligentă Samsung & baterii (AA x 2)
- Manual de utilizare
- Certificat de garanție / Ghid de conformitate (nu sunt disponibile în unele locații)
- Cablu de alimentare One Connect

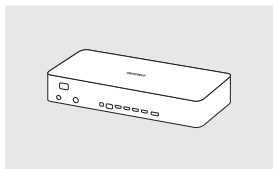

One Connect

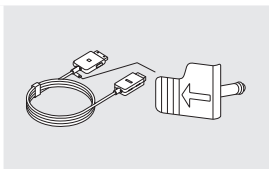

One Invisible Connection

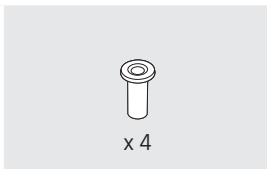

Adaptor pentru suportul de perete



Bending Cover

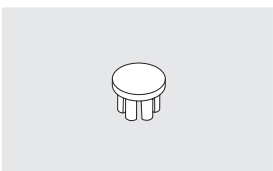

Capac



Cablul suport

- Culoarele și formele articolelor pot varia în funcție de model.
- Cablurile care nu sunt incluse pot fi achiziționate separat.
- Verificați să nu existe accesorii ascunse după sau sub materialele de ambalare după ce desfaceți cutia.

Este posibil să se perceapă o taxă de administrare în următoarele situații:

- (a) Un inginer va fi solicitat pentru cererea dvs., dar nu s-a identificat niciun defect al produsului (de ex. atunci când manualul de utilizare nu a fost citit).
- (b) Aduceți unitatea într-un centru de service Samsung, dar dacă se descoperă că produsul nu are niciun defect (de ex., acolo unde manualul de utilizare nu a fost citit).

Veți fi informat cu privire la taxa de administrare înainte de vizita tehnicianului.



Avertisment: Ecranele pot fi avariate de presiunea directă dacă sunt manevrate incorect. Este recomandat să ridicați televizorul de margini, conform ilustrației.



02 Conectarea televizorului la One Connect

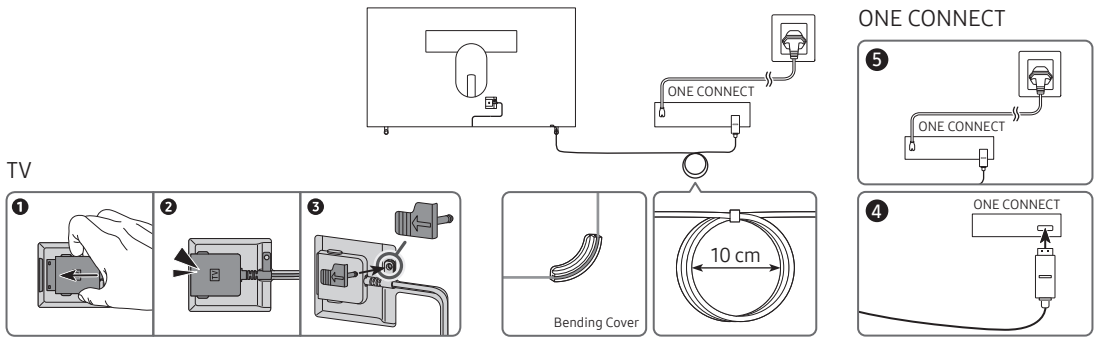

Pentru a conecta One Invisible Connection la One Connect și la televizorul dvs., urmați aceste etape:

1. După ce televizorul este complet configurat și amplasat în poziția finală, conectați One Invisible Connection la One Connect și televizorul, așa cum se arată în Etapele 1 - 4 de mai sus.
AVERTISMENT: Asigurați-vă că ambii conectori sunt conectați complet și corespunzător. Dacă conectorul nu este conectat corespunzător, există pericolul de electrocutare.
2. Conectați cablul de alimentare c.a. One Connect și One Connect și apoi conectați cablul la o priză de perete așa cum se arată în Etapa 5 de mai sus.
AVERTISMENT: Urmăriți instrucțiunile cu precizie. Asigurați-vă că ați conectat cablul de alimentare la priza de perete ca ultim pas. Deconectați întotdeauna cablul de alimentare de la priza de perete înainte de a deconecta One Invisible Connection din partea din spate a televizorului sau din One Connect.
 - Consultați Quick Setup Guide ilustrat pentru informații suplimentare.
3. Conectați perifericele (antena, receptor prin cablu, player Blu-ray etc.) la One Connect. Consultați Accessory Kit pentru detalii.



- Nu utilizați One Connect în poziție răsturnată sau verticală.
- Atunci când vă conectați la One Invisible Connection, utilizați un Bending Cover, care previne One Invisible Connection de la a fi îndoit la 90 de grade, pentru a îndoi cablul. Nerespectarea acestor indicații poate determina deteriorarea cablului.
- Atunci când conectați One Invisible Connection, acordați atenție formelor și dimensiunilor conectorilor astfel încât aceștia sunt conectați corespunzător. Nerespectarea acestor indicații poate determina funcționarea defectuoasă a produsului.
- La conectarea One Invisible Connection, fiți atenți să nu răsuciți cablul dispozitivului One Invisible Connection. Dacă nu reușiți, acest lucru poate conduce la degradarea performanțelor televizorului sau deteriorarea cablului.
- Atunci când aranjați cablul rămas, consultați imaginea din pagina anterioară pentru o aranjare corectă.
- Aveți grijă să nu supuneți cablul la niciuna din acțiunile de mai jos. One Invisible Connection conține un circuit de alimentare. Ați putea deteriora cablul și v-ați putea supune riscului de electrocutare.
- Manipulați One Connect cu atenție. Aceasta este grea.



Încovoiere



Răsucire



Tragere



Strivirea



Electrocutarea

PRODUS LASER DIN CLASA 1 (One Invisible Connection)

- Atenție - Radiații laser invizibile când este deschis. Nu priviți în fascicul.
 - Nu îndoiți prea mult cablul One Invisible Connection. Nu tăiați acest cablu.
 - Nu plasați obiecte grele pe cablu.
 - Nu dezasamblați niciunul din conectoarele cablului.
- Atenție - Utilizarea funcțiilor de control, a modificărilor sau a funcțiilor privind performanța, altele decât cele specificate aici pot provoca expunerea la radiații periculoase.

03 Instalarea televizorului

Montarea televizorului pe un perete



Dacă montați acest televizor pe un perete, urmați cu exactitate instrucțiunile specificate de producător. Dacă nu este montat corect, televizorul poate aluneca sau cădea, cauzând astfel accidente grave ale copiilor sau adulților, precum și deteriorări grave ale televizorului.

Pentru modelele care oferă adaptoare de perete, instalați-le așa cum se arată în imaginile de mai jos înainte de instalarea kitului de montare pe perete.

- Consultați manualul de instalare inclus în kitul de montare pe perete Samsung.

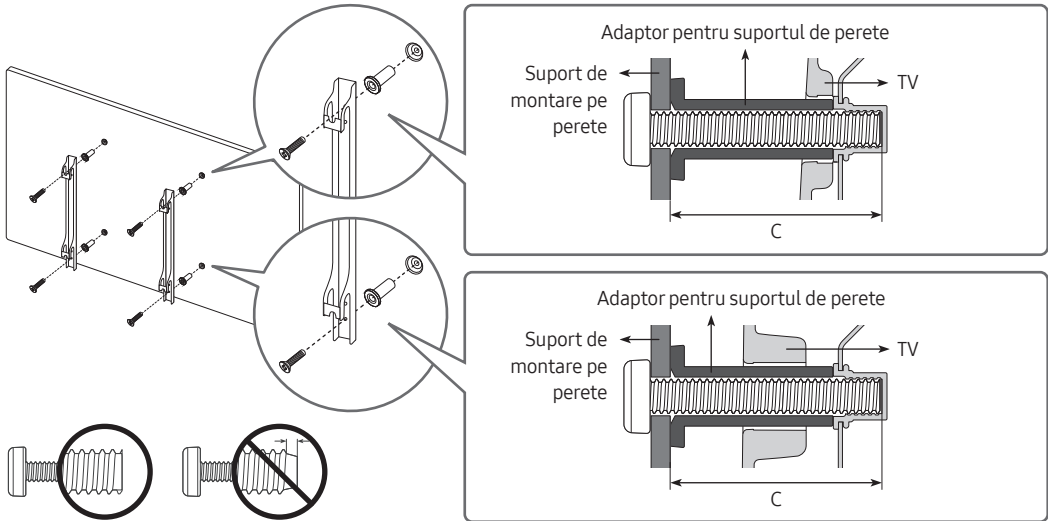

- Samsung Electronics nu este răspunzătoare pentru deteriorarea produsului sau pentru rănirea dvs. sau a altor persoane dacă alegeți să instalați singur suportul de montare pe perete.
- Puteți instala suportul de montare pe perete pe un zid solid, perpendicular pe podea. Înainte de instalarea kitului de montare pe perete pe alte suprafețe decât rigips, contactați cel mai apropiat distribuitor pentru informații suplimentare. Dacă televizorul se instalează pe un plafon sau pe un perete înclinat, este posibil ca acesta să cadă, producând vătămări corporale grave.
- Dimensiunile standard pentru kiturile de montare pe perete sunt prezentate în tabelul din pagina următoare.
- Dacă montați un suport de perete de la alt producător, rețineți că lungimea șuruburilor pe care le puteți folosi pentru a fixa televizorul pe suportul de perete este indicată în coloana C a tabelului din pagina următoare.
- La fixarea unui kit de montare pe perete, vă recomandăm să folosiți toate cele patru șuruburi VESA.
- Dacă doriți să instalați un kit de montare pe perete care se atașează folosind doar cele două șuruburi din partea de sus, folosiți un kit de montare pe perete Samsung care permite acest tip de montaj. (În funcție de zona geografică, este posibil să nu aveți posibilitatea să achiziționați un astfel de kit de montare pe perete.)

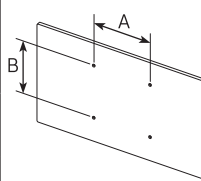
Diagonala televizorului, în țoli	Specificații pentru orificii de șurub VESA (A * B) în milimetri	C (mm)	Șurub standard	Cantitate	
43-49	200 x 200	43-45	M8	4	
55-65	400 x 400				



Nu instalați kitul pentru montarea pe perete în timp ce televizorul este pornit. Acesta poate provoca rănirea prin electrocutare.

- Nu folosiți șuruburi mai lungi decât dimensiunea standard sau care nu respectă specificațiile referitoare la șuruburi ale standardului VESA. Șuruburile prea lungi pot avaria interiorul televizorului.
- Pentru suporturile de perete care nu respectă specificațiile referitoare la șuruburi ale standardului VESA, lungimea șuruburilor poate fi diferită, în funcție de specificațiile suportului de perete.
- Nu strângeți prea puternic șuruburile. Acest lucru poate deteriora produsul sau poate provoca căderea acestuia, ducând la vătămări corporale. Samsung nu este răspunzătoare pentru aceste tipuri de accidente.
- Samsung nu este răspunzătoare pentru deteriorarea produsului sau pentru vătămarea corporală survenită în urma utilizării unui suport de perete nespecificat sau care nu este conform standardului VESA sau în cazul în care clientul nu respectă instrucțiunile de instalare a produsului.
- Nu montați televizorul cu o înclinare mai mare de 15 grade.
- Televizorul trebuie întotdeauna montat pe perete de către două persoane.

Asigurarea ventilării corespunzătoare a televizorului

Atunci când instalați televizorul și One Connect, mențineți o distanță de cel puțin 10 cm între One Connect și alte obiecte (pereți, părțile laterale ale dulapului etc.) pentru a asigura o ventilație optimă. Dacă nu este asigurată o ventilare corespunzătoare, există pericolul de apariție a unui incendiu sau a unei probleme cu produsul din cauza temperaturii interne crescute a acestuia.

- La instalarea televizorului utilizând un stativ sau un suport de perete, vă recomandăm insistent să utilizați exclusiv piese oferite de Samsung Electronics. Utilizarea de piese furnizate de un alt producător poate cauza dificultăți în montarea produsului sau poate avea ca rezultat vătămări corporale cauzate de căderea produsului.

Măsurile de siguranță: Asigurarea televizorului de perete pentru a preveni căderea



Atenție: Dacă trageți de televizor, dacă îl împingeți sau dacă vă urcați pe acesta, televizorul poate cădea. În special, nu lăsați copiii să se agațe de televizor sau să îl destabilizeze. Aceasta poate cauza răsturnarea televizorului, producând vătămări corporale grave sau decesul. Respectați toate măsurile de siguranță oferite în broșura cu informații de siguranță inclusă odată cu televizorul. Pentru stabilitate și siguranță sporite, puteți achiziționa și puteși instala dispozitivul de asigurare împotriva căderii, după cum urmează.



AVERTISMENT: Nu amplasați niciodată televizorul într-o locație instabilă. Este posibil ca televizorul să cadă, provocând rănirea persoanelor sau decesul. Unele cazuri de răniri, în special în cazul copiilor, pot fi evitate prin luarea de măsuri simple de precauție cum ar fi:

- Utilizarea dulapurilor sau a stivelor recomandate de producătorul televizorului.
- Utilizați numai mobilier care poate susține în siguranță televizorul.
- Asigurați-vă că televizorul nu depășește marginea mobilierului de suport.
- Nu amplasați televizorul pe piese înalte de mobilier (de exemplu, dulapuri de bucătărie sau biblioteci) fără a ancora atât mobila cât și televizorul de un suport adecvat.
- Nu amplasați televizorul pe lavete sau alte materiale aflate între televizor și mobilierul de susținere.
- Instruirea copiilor cu privire la pericolele urcării pe mobilă pentru a ajunge la televizor și la butoanele de comandă ale acestuia.

Dacă păstrați și mutați un televizor pe care îl înlocuiți cu acesta, trebuie să aplicați aceleași măsuri de precauție și la televizorul vechi.

- Atunci când trebuie să mutați sau să ridicați televizorul pentru a-l înlocui sau șterge, asigurați-vă că nu scoateți stativul.

Prevenirea căderii televizorului

1. Utilizând șuruburile adecvate, fixați ferm de perete un set de suporturi. Verificați ca șuruburile să fie introduse ferm în perete.
 - Este posibil să aveți nevoie de materiale suplimentare, precum dibluri, în funcție de tipul de perete.
2. Utilizând șuruburile adecvate, fixați ferm suporturile de televizor.
 - Pentru detalii despre șuruburi, consultați partea despre șuruburi standard din tabelul de sub „Montarea televizorului pe un perete”.
3. Îmbinați consolele fixate de televizor și consolele fixate de perete cu ajutorul unui cablu durabil, pentru sarcini grele, apoi legați strâns cablul.
 - Instalați televizorul lângă perete, astfel încât să nu cadă în spate.
 - Conectați firul astfel încât consolele fixate pe perete să se afle la aceeași înălțime cu consolele fixate pe televizor sau la o înălțime inferioară acestora.

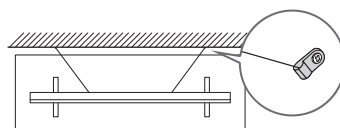
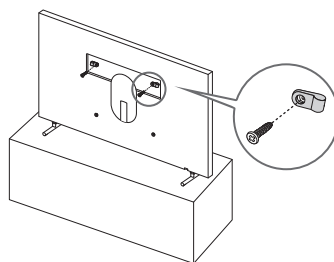

- Culoarea și forma produsului pot varia în funcție de model.

Utilizarea capacului

Când nu utilizați suportul de perete VESA, puteți acoperi orificiile pentru șuruburi pentru suportul de perete cu capace. Consultați imaginea de mai jos.

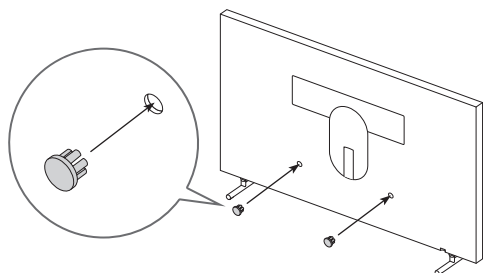
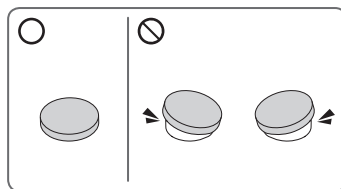

<43-49 țoli>

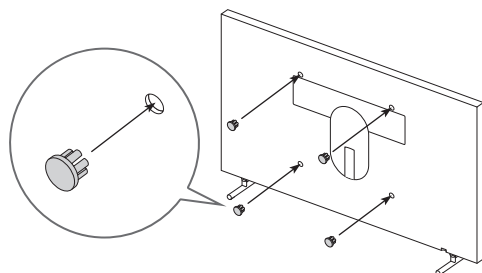

<55-65 țoli>

Măsurile de precauție la instalarea televizorului pe un suport



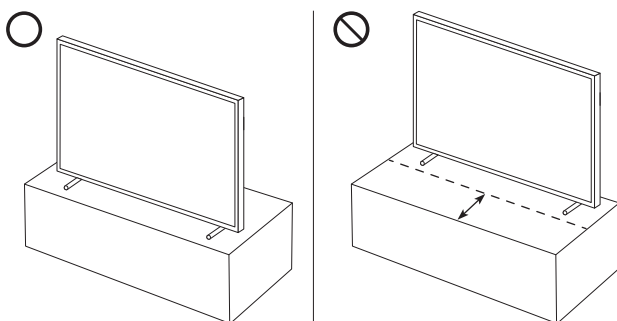

La instalarea televizorului pe un suport, evitați amplasarea suportului pe partea din spate a suprafeței mesei. Nerespectarea acestei instrucțiuni poate determina o funcționare incorectă a senzorului de mișcare de la baza televizorului.



04 Utilizarea modului Artă

> Artă



Puteți utiliza funcția mod **Artă** pentru a afișa conținutul de imagini cum ar fi operele de artă sau imaginile atunci când nu priviți la televizor în modul Ecran complet.

- Apăsați butonul  de pe telecomanda televizorului pentru a comuta la modul TV sau la modul **Artă**.
- Apăsați butonul  din modul **Artă** pentru a comuta la modul TV.
- Pentru a opri complet televizorul, apăsați lung butonul  de pe telecomandă sau apăsați butonul Controler TV din partea inferioară a televizorului.
 - Dacă utilizați altă telecomandă decât Telecomandă inteligentă Samsung, este posibil ca acesta să nu fie oprit complet.
- În modul **Artă**, luminozitatea și tonul culorilor televizorului dvs. vor fi reglate automat în funcție de lumina ambientală și televizorul poate fi pornit sau oprit automat.
 - Televizorul este setat implicit astfel încât ecranul să se oprească automat atunci când lumina ambientală scade în modul **Artă**.
- Puteți utiliza setările modului **Artă** ( >  **Artă** > **Setări**) de pe televizor sau din aplicația SmartThings de pe dispozitivul dvs. mobil pentru a seta sensibilitatea senzorului de mișcare astfel încât televizorul să poată detecta modificările vizuale, inclusiv mișcările utilizatorului și să se poată opri sau porni automat.
- În modul **Artă**, vă puteți conecta dispozitivul mobil la televizor utilizând aplicația SmartThings de pe dispozitivul mobil pentru a vizualiza fotografii pe dispozitivul mobil.
 - În funcție de modelul de televizor sau de dispozitivul mobil, este posibil ca această funcție să nu fie acceptată.
 - Caracteristicile acceptate pot varia în funcție de versiunea aplicației SmartThings.

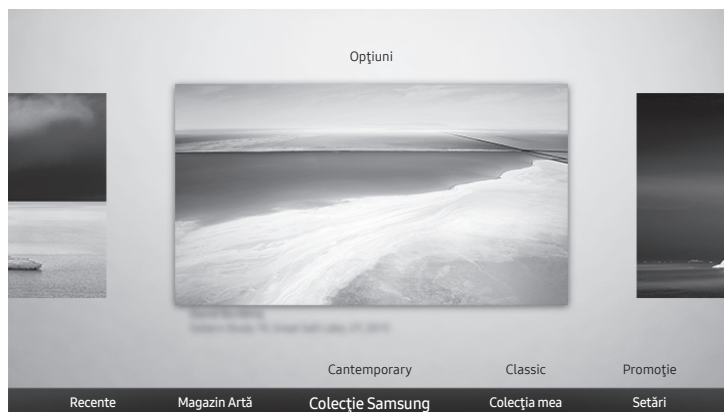
Vizualizarea imaginilor



- Este posibil ca imaginea afișată de televizorul dvs. să difere de cea de mai sus, în funcție de model și de zona geografică.

Pentru a vizualiza o imagine în modul **Artă**, selectați unul dintre meniurile următoare. Pentru a comuta la modul secundar de unde puteți selecta imaginile, apăsați butonul **Selectați**, unul din cele patru butoane direcționale sau  butonul din modul **Artă**. Apoi, utilizați butoanele direcționale de pe telecomandă pentru a vă deplasa la o imagine și apăsați butonul **Selectați**. Opțiunea  **Setați** apare în partea de sus a imaginii selectate, iar dvs. puteți vizualiza imaginea selectată în modul **Artă**.

- **Recente**
Puteți manipula ultima imagine selectată.
- **Magazin Artă**
Puteți accesa **Magazin Artă** pentru a achiziționa diferite imagini.
 - Este posibil ca **Magazin Artă** să nu apară, în funcție de starea conexiunii la rețea.
- **Colecție Samsung**
Puteți alege imagini din diferite subiecte.
- **Colecția mea**
Puteți vizualiza o listă cu operele de artă și fotografiile pe care le setați ca  **Preferat** în **Favorite**. De asemenea, puteți selecta imaginile dorite dintre imaginile salvate pe un dispozitiv de stocare extern sau pe un dispozitiv mobil și le puteți salva în **Fotografiile mele**.
 - Pentru a prelua imaginile de pe dispozitivul mobil, aplicația SmartThings a fost instalată pe dispozitivul dvs. mobil.

Vizualizarea imaginilor după oră

1. Utilizați butoanele direcționale de pe telecomandă pentru a accesa **Colecție Samsung** sau **Colecția mea**.
2. Utilizați butoanele direcționale pentru a accesa unul dintre submeniuri.
3. Utilizați butoanele direcționale de pe telecomandă pentru a vă deplasa la **Opțiuni** în partea de sus a ecranului.
4. Apăsați butonul **Selectați** când apare elementul **Pornire rotire**.
5. Utilizați butoanele direcționale de pe telecomandă pentru a selecta ora la care imaginile vor fi înlocuite și apoi apăsați butonul **Selectați**.

Importul imaginilor dintr-un dispozitiv extern de stocare

1. Conectați la televizor un dispozitiv extern de stocare care conține imagini.
2. Utilizați butoanele direcționale de pe telecomandă pentru a comuta la **Colecția mea**, apoi deplasați-vă la dispozitivul extern de stocare conectat.
3. Utilizați butoanele direcționale de pe telecomandă pentru a vă deplasa la **Opțiuni** din partea de sus a ecranului și selectați **Salvare**.
4. Utilizați butoanele direcționale de pe telecomandă pentru a vă deplasa la o imagine, apoi apăsați pe butonul **Selectați**.
 - Puteți selecta mai multe imagini.
5. Utilizați butoanele direcționale de pe telecomandă pentru a vă deplasa la **Salvare în Fotografiile mele** din partea de sus a ecranului, apoi apăsați pe butonul **Selectați**.
6. Imaginea selectată sau imaginile selectate sunt salvate în **Fotografiile mele**.
 - Rezoluții recomandate: 3840 x 2160 (16:9)

Achiziția imaginilor din Magazin Artă

1. Utilizați butoanele direcționale de pe telecomandă pentru a vă deplasa la **Magazin Artă**.
2. Utilizați butoanele direcționale de pe telecomandă pentru a vă deplasa la un subiect și apăsați pe butonul **Selectați**. Imaginile corespunzătoare subiectului apar pe ecran.
3. Utilizați butoanele direcționale de pe telecomandă pentru a vă deplasa la o imagine, iar apoi apăsați pe butonul **Selectați**.
4. Utilizați butoanele direcționale de pe telecomandă pentru a vă deplasa la opțiunea **Cump.** din partea de sus a ecranului, apoi apăsați pe butonul **Selectați** pentru a achiziționa imaginea selectată.
5. Utilizați butoanele direcționale de pe telecomandă pentru a selecta o metodă de plată, iar apoi apăsați butonul **Selectați**.
6. Urmați instrucțiunile de pe ecran pentru a efectua plata.

Abonarea la Apartenență Magazin de artă

Atunci când vă abonați la **Apartenență Magazin de artă**, puteți utiliza **Magazin Artă** nelimitat și vă puteți bucura de diferite lucrări de artă prin înlocuirea acestora cu unele noi, în funcție de preferințe.

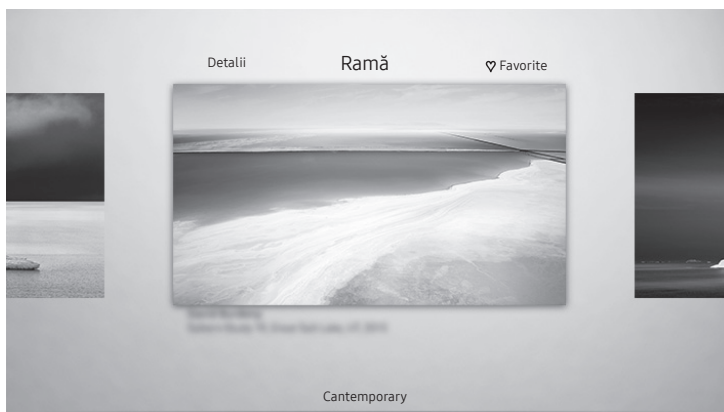

1. Utilizați butoanele direcționale de pe telecomandă pentru a vă deplasa la **Magazin Artă**.
2. Utilizați butoanele direcționale de pe telecomandă pentru a vă deplasa la **Apartenență**.
3. Urmați instrucțiunile de pe ecran pentru a introduce informații despre abonamentul dvs.

Setarea stilului imaginii selectate



- Este posibil ca imaginea afișată de televizorul dvs. să difere de cea de mai sus, în funcție de model și de zona geografică.

Utilizați butoanele direcționale de pe telecomandă pentru a vă deplasa la **Opțiuni** în partea de sus a ecranului. Puteți utiliza următoarele meniuri:

- **Detalii**
Puteți găsi mai multe informații despre imagine.
- **Ramă**
Puteți aplica diferite stiluri și culori de chenar la imagine, conform preferințelor dvs.
- **Preferat**
Puteți seta (sau nu) o imagine preferată ca element favorit apăsând pe butonul **Selectați** de la telecomandă. Puteți vizualiza o listă de elemente setate ca favorite în **Colecția mea > Favorite**.
 -  **Preferat**: Nu este setat ca favorit.
 -  **Preferat**: Setat ca favorit.

Aplicați un stil și o culoare de chenar la o imagine

1. Utilizați butoanele direcționale de pe telecomandă pentru a vă deplasa la imaginea, al cărui stil și a cărei culoare de chenar doriți să le modificați, deplasați-vă la **Ramă** în partea de sus a ecranului, apoi apăsați pe butonul **Selectați**.
2. Utilizați butoanele direcționale de pe telecomandă pentru a selecta stilul și culoarea de chenar pe care le doriți.
3. Modificați culoarea și stilul chenarului și apoi apăsați pe butonul **Selectați** pentru a deplasa focalizarea pe imagine.
 - Dacă doriți să schimbați numai culoarea sau stilul chenarului, efectuați schimbarea și apoi apăsați butonul **Selectați** pentru a salva modificările.
4. Pentru a salva stilul și culoarea selectate pentru chenar, apăsați din nou pe butonul **Selectați**.
 - Dacă apăsați  pentru a ieși, stilul de chenar și culoarea modificate nu vor fi salvate.

Configurarea modului Artă

În modul **Artă**, utilizați butoanele direcționale de pe telecomandă pentru a trece la elementul de meniu **Setări** din partea de jos. Puteți ajusta următoarele funcții:

- **Culoare și lumin.**

Utilizați butoanele direcționale de pe telecomandă pentru a accesa opțiunea **Modificare** din partea de sus, apoi apăsați pe butonul **Selectați**. În ecranul următor, ajustați culoarea și luminozitatea imaginii. După selectarea setărilor dorite, apăsați pe butonul **Selectați** de la telecomandă.

- Pentru a seta imediat **Culoare și lumin.** atunci când vizionați modul **Artă**, apăsați butonul  de pe telecomandă.

- **Oprire după**

Dacă nu se detectează mișcare în jurul televizorului în perioada stabilită, televizorul se oprește automat. Utilizați butoanele direcționale de pe telecomandă pentru a accesa elementele din partea de sus. După selectarea duratei dorite, apăsați pe butonul **Selectați** de la telecomandă.

- **Detector de mișcare**

Sensibilitatea funcției detectorului de mișcare poate fi ajustată. Utilizați butoanele direcționale de pe telecomandă pentru a accesa elementele din partea de sus. După selectarea sensibilității dorite, apăsați pe butonul **Selectați** de pe telecomandă.

- **Night Mode**

Când această funcție este activată, televizorul se oprește automat dacă nu se detectează lumină în jurul său. Utilizați butoanele direcționale de pe telecomandă pentru a accesa elementele din partea de sus, apoi activați sau dezactivați această funcție.

Ștergeți imaginile din Colecția mea

Puteți elimina imaginile salvate din **Colecția mea**.

1. Utilizați butoanele direcționale de pe telecomandă pentru a vă deplasa la **Colecția mea**.
2. Utilizați butoanele direcționale de pe telecomandă pentru a accesa **Favorite** sau **Fotografiile mele**.
3. Utilizați butoanele direcționale de pe telecomandă pentru a vă deplasa la **Opțiuni** în partea de sus a ecranului.
4. Mutați focalizarea pe **Ștergere** și apoi apăsați pe butonul **Selectați** de pe telecomandă.
5. Utilizați butoanele direcționale de pe telecomandă pentru a vă deplasa la o imagine, apoi apăsați pe butonul **Selectați**.
 - Puteți selecta mai multe imagini.
6. Utilizați butoanele direcționale de pe telecomandă pentru a vă deplasa la **Ștergere selectate** din partea de sus a ecranului și apoi apăsați pe butonul **Selectați**.

Utilizarea modului Artă cu aplicația SmartThings

Odată ce ați instalat aplicația SmartThings pe dispozitivul mobil, puteți utiliza următoarele funcții:

Puteți descărca aplicația SmartThings din Google Play Store, Samsung Apps sau App Store.

- Funcțiile sau terminologia pot varia în funcție de versiunea aplicației SmartThings.
- Pe dispozitive de tip tabletă, este posibil ca funcțiile modului **Artă** să nu fie compatibile cu aplicația SmartThings.
 - Selectarea imaginilor
 - Abonarea la **Apartenență Magazin de artă**
 - Creare Collage: Combinați imagini multiple într-o singură imagine.
 - Aplicarea culorilor și stilurilor de chenar pe imagini
 - Setarea tonului de culoare și a luminozității pentru modul **Artă**
 - Setare Sleep After: Atunci când nu se detectează nicio mișcare pe durata specificată în modul **Artă**, televizorul se oprește automat.
 - Setare Night Mode: Setăți modelul The Frame să se oprească automat atunci când nu se detectează nicio lumină în încăperea.
 - Setare Detector de mișcare: Setăți sensibilitatea senzorului astfel încât televizorul să pornească automat atunci când se detectează mișcare în modul **Artă**.

05 Telecomandă inteligentă Samsung

Despre Butoanele de pe Telecomandă inteligentă Samsung

- Imaginile, butoanele și funcțiile Telecomandă inteligentă Samsung pot fi diferite în funcție de model.
- Funcția Configurare telecomandă universală funcționează normal numai atunci când utilizați Telecomandă inteligentă Samsung care este oferită împreună cu televizorul.

(Alimentare)

Atunci când priviți la televizor, apăsați pentru a comuta la modul Artă. În modul Artă, apăsați pentru a comuta la vizionarea la televizor.

- Apăsați și mențineți apăsat butonul pentru a opri televizorul complet.

123 (buton Număr)

La apăsare, apare o bandă cu numere în partea inferioară a ecranului. Selectați numerele și apoi selectați **Efectuat** pentru a introduce o valoare numerică. Utilizați opțiunea pentru a schimba canalul, a introduce un cod PIN, un cod poștal, etc.

- Dacă este apăsat timp de cel puțin 1 secundă, apare meniul TTX.

Selectați

Selectează sau execută elementul focalizat. La apăsarea în timpul vizionării unui program difuzat, vor apărea informații detaliate despre program.

(Revenire)

Revine la meniul anterior. Dacă este apăsat timp de cel puțin 1 secundă, funcția care rulează se închide. Dacă este apăsat în timpul vizionării unui program, apare canalul anterior.

(Redare/pauză)

Când este apăsat, apar comenzile de redare. Utilizând aceste comenzi, puteți controla conținutul media care se redă.

(Smart Hub)

Revine la Primul ecran.

- Apăsați în modul Artă pentru a comuta la modul TV.

(Bixby)

Execută Bixby. Mențineți apăsat butonul, rostiți o comandă și apoi eliberați butonul pentru a rula Bixby. Când apăsați pe buton, meniul **Explore Now** apare la baza ecranului.

- Limbile și funcțiile compatibile cu Bixby pot fi diferite în funcție de regiunea geografică.

(buton Culoare)

Utilizați aceste butoane colorate pentru a accesa opțiuni suplimentare specifice funcției în uz.

- Pentru a seta imediat **Culoare și lumin.** atunci când vizionați modul Artă, apăsați butonul.

Panou direcțional (sus/jos/stânga/dreapta)

Deplasează focalizarea și modifică valorile existente în meniul televizorului.

VOL (Volum)

Deplasați butonul în sus sau în jos pentru a regla volumul. Pentru a anula sunetul, apăsați butonul. Dacă este apăsat timp de cel puțin 1 secundă, va fi afișat meniul **Comenzi rapide pentru accesibilitate**.

CH (Canal)

Deplasați butonul în sus sau în jos pentru a schimba canalul. Pentru a vedea ecranul Ghid, apăsați butonul.

- Dacă este apăsat timp de cel puțin 1 secundă, apare ecranul **Listă de canale**.

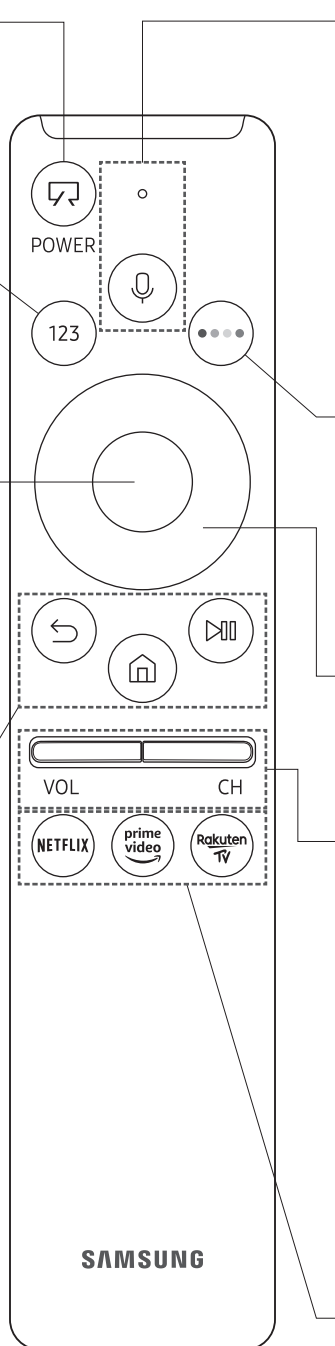

Apăsați fiecare buton pentru a rula funcția.

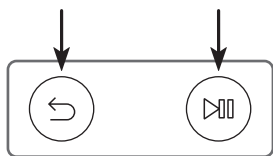

SAMSUNG

Asocierea televizorului cu Telecomandă inteligentă Samsung



Atunci când porniți televizorul pentru prima dată, Telecomandă inteligentă Samsung se asociază automat cu televizorul. Dacă Telecomandă inteligentă Samsung nu se asociază cu televizorul în mod automat, îndreptați-o către senzorul telecomenzii de pe acesta, apoi apăsați și mențineți apăsat simultan butoanele  și  așa cum este indicat în ilustrația din stânga timp de 3 secunde sau mai mult.

Instalarea bateriilor pe Telecomandă inteligentă Samsung

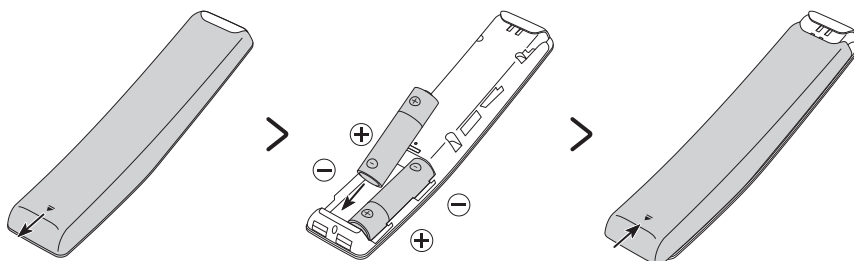

Pentru montarea bateriilor, împingeți capacul din spate în direcția săgeții din partea de jos a ilustrației pentru a-l deschide și apoi introduceți bateriile conform indicațiilor din imagine. Asigurați-vă că extremitățile pozitivă și negativă sunt îndreptate în direcția corectă. Închideți capacul din spate conform indicațiilor.

- Pentru o durată mai mare de viață, se recomandă bateriile alcaline.

06 Rularea configurării inițiale

Atunci când porniți pentru prima dată televizorul, acesta pornește imediat după configurarea inițială. Configurarea inițială vă permite să configurați setările de bază pentru ca televizorul să funcționeze, cum ar fi recepția transmisiei, căutarea canalelor și conexiunea la rețea, în același timp.

- Înainte de pornirea Configurării inițiale, asigurați-vă că ați conectat mai întâi dispozitivele externe.
- Pentru a utiliza funcțiile inteligente ale televizorului, acesta trebuie conectat la internet.
- Pentru a realiza Configurarea inițială utilizând aplicația SmartThings, trebuie să conectați dispozitivul mobil prin Wi-Fi.
- Dacă fereastra pop-up pentru configurare nu apare automat în aplicația SmartThings de pe dispozitivul dvs. mobil, continuați configurarea manual după adăugarea televizorului utilizând **Adăugare dispozitiv** de pe panoul de bord al aplicației SmartThings.
- Aplicația SmartThings este disponibilă pe dispozitivele mobile cu Android 6.0 sau versiuni ulterioare sau iOS 10 sau versiuni ulterioare.
- Poate să apară temporar zgomot când televizorul comunică cu dispozitive mobile.

De asemenea, puteți începe Configurarea inițială utilizând meniul televizorului (🏠 > ⚙️ **Setări** > **General** > **Resetare**).

Urmați instrucțiunile afișate pe ecranul Configurare inițială și configurați setările de bază ale televizorului care să se potrivească mediului dvs. de vizionare.

Utilizarea Controler TV

Puteți să porniți televizorul din butonul **Controler TV** din partea de jos a televizorului și apoi să utilizați **Meniu Control**. **Meniu Control** apare atunci când butonul **Controler TV** este apăsat în timp ce televizorul este pornit. Pentru mai multe informații despre modul de utilizare, consultați figura de mai jos.

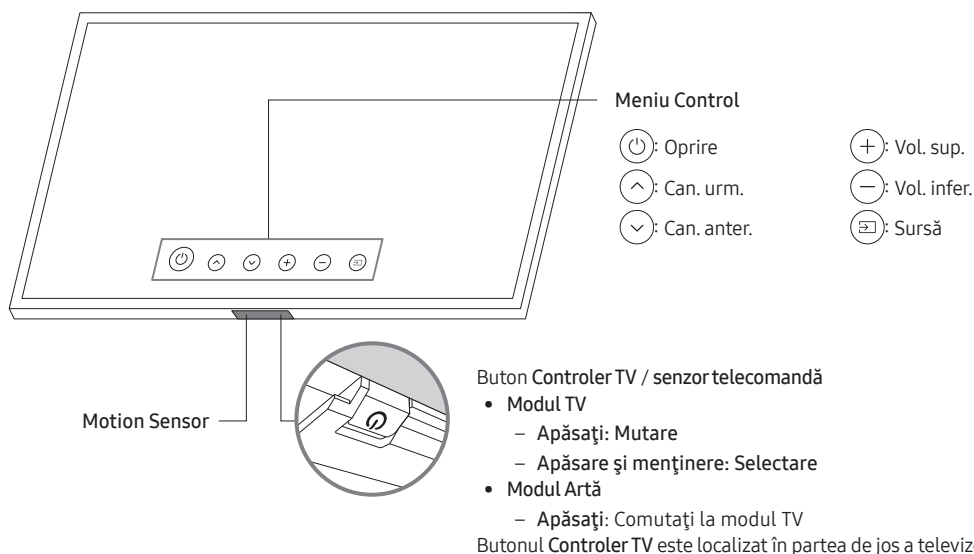

- Când apăsați pe butonul **Controler TV**, aveți grijă să nu apăsați pe senzorul de mișcare din apropierea acestuia.
- În modul **Artă**, indicatorul de alimentare din partea de jos a televizorului rămâne stins.
- După detașarea Customizable Frame (comercializat separat) al televizorului, împingeți în sus senzorul telecomenzii astfel încât acesta să revină în poziția inițială.
 - Nu apăsați prea tare pe senzorul telecomenzii. Există risc de deteriorare.

07 Conectarea la o rețea

Conectarea televizorului la o rețea oferă acces la servicii online, cum ar fi Smart Hub, dar și la actualizări de software.

Conectarea la rețea - Wireless

Conectați televizorul la internet, utilizând un punct de acces standard sau un modem.

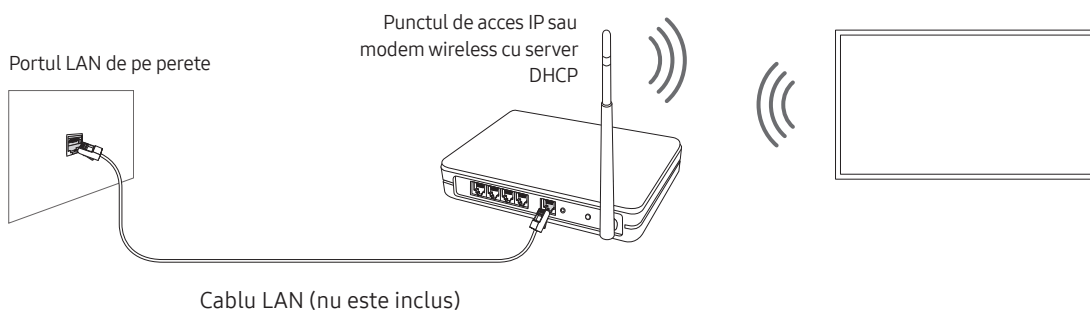

Conectarea la rețea - Prin cablu

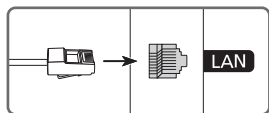

Conectați-vă televizorul la rețea utilizând un cablu LAN.

- Televizorul nu se va putea conecta la internet dacă viteza rețelei dvs. este sub 10 Mbps.
- Utilizați un cablu Cat 7(*tip STP) pentru conexiune.
* Shielded Twisted Pair

08 Depanare și întreținere

Depanare

Dacă televizorul pare să aibă o problemă, consultați mai întâi lista de probleme și soluții posibile. Alternativ, consultați secțiunea Depanare din e-Manual. Dacă nu se aplică niciunul din sfaturile de depanare, vizitați „www.samsung.com” și clic pe Asistență sau contactați centrul de service Samsung de pe coperta din spate a acestui manual.

- Acest ecran LED TFT este format din pixeli secundari, a căror realizare necesită o tehnologie sofisticată. Este, totuși, posibil ca pe ecran să existe câțiva pixeli mai luminoși sau mai întunecați. Acești pixeli nu au niciun impact asupra performanțelor produsului.
- Pentru a vă păstra televizorul în stare optimă, faceți upgrade la cea mai recentă versiune software. Utilizați funcțiile **Actualizare imediată** sau **Actualizare automată** din meniul televizorului (🏠 > ⚙️ **Setări** > **Asistență** > **Actualizare software** > **Actualizare imediată** sau **Actualizare automată**).

Televizorul nu pornește.

- Verificați conectarea corectă a cablului de alimentare c.a. la One Connect și la priza de perete.
- Asigurați-vă că priza de perete funcționează și că indicatorul de alimentare din partea de jos a televizorului este aprins și luminează permanent în roșu.
- Încercați să apăsați butonul **Controler TV** din partea de jos a televizorului pentru a vă asigura că problema nu este provocată de telecomandă. Dacă televizorul pornește, consultați secțiunea „Telecomanda nu funcționează”.

Nu există imagine/imagine video/sunet, imaginea/imaginea video/sunetul de la un dispozitiv extern este distorsionată, pe televizor este afișat mesajul „Semnal slab sau fără semnal” sau nu puteți găsi un canal.

- Asigurați-vă că este corectă conexiunea cu dispozitivul și că toate cablurile sunt complet introduse.
- Deconectați și conectați din nou toate cablurile conectate la televizor și la dispozitivele externe. Încercați cabluri noi, dacă este posibil.
- Confirmați că sursa corectă de intrare a fost selectată (🏠 > 📺 **Sursă**).
- Lansați autodiagnosticarea televizorului pentru a afla dacă problema este generată de televizor sau de dispozitiv (🏠 > ⚙️ **Setări** > **Asistență** > **Autodiagnosticare** > **Pornire test imagine** sau **Pornire test audio**).
- Dacă rezultatele testelor sunt normale, reporniți dispozitivele conectate deconectând și apoi reconectând cablul de alimentare al fiecărui dispozitiv. Dacă problema persistă, consultați ghidul de conectare din manualul de utilizare al dispozitivului conectat.
- Dacă nu utilizați un receptor prin cablu sau o curie de satelit și televizorul dvs. primește semnale TV de la un conector de perete pentru antenă sau cablu, rulați **Reglaj automat** pentru a căuta canalele (🏠 > ⚙️ **Setări** > **Se difuzează** > **(Setări Reglaj automat)** > **Reglaj automat**).
 - Este posibil ca opțiunea **Setări Reglaj automat** să nu fie afișată, în funcție de model sau de zona geografică.
 - Dacă utilizați un receptor prin cablu sau o cutie de satelit, consultați manualul receptorului prin cablu sau al cutiei de satelit.

CI+ nu funcționează.

- Televizorul dvs. Samsung este conform cu standardele CI+ 1.4.
- Atunci când un modul de interfață comună CI+ este incompatibil cu acest dispozitiv, scoateți modulul și contactați operatorul CI+ pentru asistență.

Telecomanda nu funcționează.

- Verificați dacă indicatorul de alimentare din partea de jos a televizorului luminează intermitent atunci când apăsați pe butonul de Alimentare al telecomenzii. Dacă nu, înlocuiți bateriile telecomenzii.
- Asigurați-vă că bateriile sunt instalate cu polaritatea (+/-) în direcție corectă.
- Încercați să îndreptați telecomanda direct către televizor de la o distanță de 1,5-1,8 m.
- Dacă televizorul dvs. a fost livrat cu o telecomandă Telecomandă inteligentă Samsung (telecomandă Bluetooth), asociați telecomanda cu televizorul.

Telecomanda receptorului prin cablu sau al cutiei de satelit nu pornește sau oprește televizorul sau nu reglează volumul.

- Programați telecomanda receptorului prin cablu sau prin satelit astfel încât să opereze televizorul. Consultați manualul de utilizare al receptorului prin cablu sau cutie de satelit pentru a identifica codul televizorului SAMSUNG.

Setările televizorului se pierd după 5 minute.

- Televizorul este în modul Mod Prezentare în magazin. Schimbați Mod de utilizare din meniul General la Mod acasă (🏠) > ⚙️ Setări > General > Manager sistem > Mod de utilizare > Mod acasă).



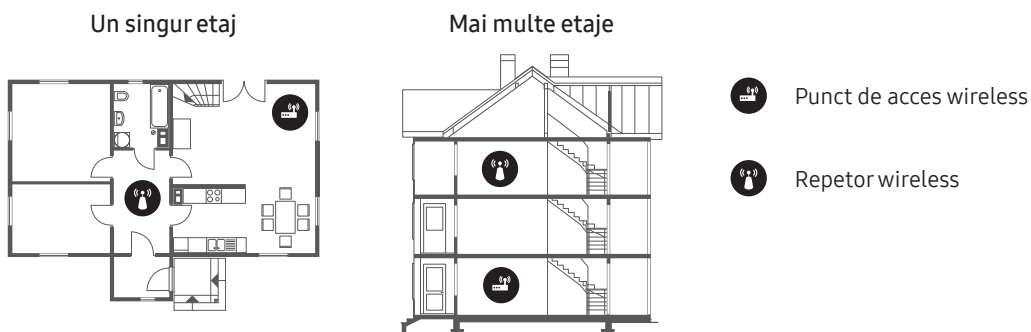

Wi-Fi intermitent

- Asigurați-vă că televizorul dispune de o conexiune la rețea (🏠) > ⚙️ Setări > General > Rețea > Stare rețea).
- Asigurați-vă că parola Wi-Fi a fost introdusă corespunzător.
- Verificați distanța dintre televizor și modem sau punctul de acces. Distanța nu trebuie să depășească 15,2 m.
- Reduceți interferențele prin neutilizarea sau dezactivarea dispozitivelor wireless. De asemenea, verificați dacă există obstacole între televizor și modem sau punctul de acces. (Intensitatea semnalului Wi-Fi poate fi diminuată de aparate electrocasnice, telefoane fără fir, pereți de piatră/șeminee etc.)





- Contactați furnizorul de servicii de internet (ISP) și solicitați-i să vă reseteze circuitul de rețea pentru a înregistra din nou adresele MAC ale noului modem sau ale punctului de acces și ale televizorului.







Probleme cu aplicațiile video (Youtube, etc.)

- Schimbați DNS la 8.8.8.8. Selectați  >  Setări > General > Rețea > Stare rețea > Setări IP > Setare DNS > Introduceți manual > Server DNS > introduceți 8.8.8.8 > OK.
- Resetați configurările prin selectarea  >  Setări > Asistență > Autodiagnosticare > Resetare Smart Hub.

Televizorul rămâne pornit sau nu pornește automat.

- Dacă zona înconjurătoare este prea întunecată sau prea luminoasă, este posibil ca senzorul de mișcare să nu funcționeze normal. Performanțele senzorului de mișcare pot fi afectate de mediul de instalare (înălțime, înclinare, obstacole). Dacă hainele pe care le purtați sau culoarea pielii sunt similare cu tonurile de umbră din apropiere, este posibil ca senzorul de mișcare să nu funcționeze corespunzător.
- Televizorul reacționează la toate modificările vizuale din jurul său (lumini, afișaje, câini, modificări în afara ferestrei și alte situații). Puteți regla nivelul de răspuns prin ajustarea sensibilității detectorului de mișcare. ( >  Artă > Setări > Detector de mișcare)

Măsuri de precauție la utilizarea modului Artă

- Senzorul de mișcare poate fi localizat la baza televizorului. Nu blocați senzorul din partea frontală a televizorului. Senzorul de mișcare, precum și luminozitatea și tonul de culoare ale ecranului pot fi afectate.
- Modul **Artă** utilizează algoritmi pentru a minimiza imaginile remanente care pot fi provocate de afișarea imaginilor statice pe ecran, pe perioade lungi de timp.
- Performanța senzorului poate varia în funcție de instalarea televizorului și de mediul de operare.
 - Luminozitatea și tonul culorilor ecranului pot fi afectate, în funcție de culoarea podelei pe care este amplasat televizorul.
 - Într-un mediu cu surse speciale de lumină, altele decât sursele standard (halogen, fluorescent), este posibil ca funcția senzorului de recunoaștere a mișcării să fie afectată, în funcție de pozițiile, tipurile și numărul surselor de lumină.
 - Dacă zona din jurul televizorului este prea întunecată sau prea luminoasă, luminozitatea ecranului poate fi limitată sau este posibil ca senzorul să nu funcționeze normal.
 - Dacă televizorul este instalat într-o poziție prea înaltă sau prea joasă, este posibil ca senzorul să nu funcționeze normal.
 - Senzorul de mișcare poate detecta mișcare de la un LED care luminează intermitent, un animal de companie, o mașină care se mișcă prin fața ferestrei sau o altă situație și începe să funcționeze.
- În funcție de setările funcției **Oprire automată** ( >  Setări > General > Soluție Eco > Oprire automată), televizorul se poate opri dacă nu există nicio comandă a utilizatorului pentru modul **Artă**, cum ar fi comenzile de pe telecomandă.
- Funcția  >  Setări > General > Manager sistem > Ora > Temporizator opr. și Temporiz. oprire nu funcționează în modul **Artă**.
- Funcția  >  Setări > General > Manager sistem > Timp protecție automată nu funcționează în modul **Artă**.

Ce este asistența de la distanță?

Serviciul Samsung de asistență de la distanță vă oferă asistență individuală din partea unui tehnician Samsung care poate efectua, de la distanță:

- Diagnosticarea televizorului
- Reglarea setărilor televizorului în locul dvs.
- Efectuarea unei resetări la valorile din fabrică ale televizorului
- Instalarea actualizărilor firmware recomandate

Cum funcționează asistența la distanță?

Puteți obține cu ușurință serviciul Samsung Remote Support pentru televizorul dvs.:

1. Apelați centrul de service Samsung și solicitați asistență la distanță.
2. Deschideți meniul televizorului și accesați secțiunea **Asistență**. (🏠) > ⚙️ **Setări** > **Asistență**)
3. Selectați **Gestionare la distanță**, apoi citiți și acceptați acordurile de serviciu. Când apare ecranul cu codul PIN, comunicați codul PIN tehnicianului.
4. Apoi, tehnicianul va accesa televizorul dvs.

Senzorul Eco și luminozitatea ecranului



Senzorul Eco reglează automat luminozitatea televizorului. Această funcție măsoară lumina din încăpere și optimizează automat luminozitatea televizorului pentru a reduce consumul de energie. Dacă doriți să dezactivați această funcție, accesați (🏠) > ⚙️ **Setări** > **General** > **Soluție Eco** > **Detectare lumină ambiantă**.

- Dacă ecranul este prea întunecat în timp ce vizionați programe TV într-un mediu întunecat, aceasta se poate datora funcției **Detectare lumină ambiantă**.
- Senzorul Eco poate fi găsit pe partea inferioară a televizorului. Nu blocați senzorul cu niciun obiect. Aceasta poate reduce luminozitatea imaginii.

Întreținerea televizorului

- Dacă pe ecranul televizorului a fost lipită o etichetă, după îndepărtarea acesteia pot rămâne urme pe ecran. Îndepărtați aceste urme înainte de a utiliza televizorul.
- Suprafața exterioară și ecranul televizorului se pot zgâria în timpul curățării. Asigurați-vă că ștergeți suprafața exterioară și ecranul cu atenție, utilizând o lavetă moale, pentru a evita zgârieturile.
- Nu pulverizați apă sau alt lichid direct în interiorul televizorului. Un lichid care intră în produs poate cauza o defecțiune, un incendiu sau electrocutarea.
- Pentru curățarea ecranului, opriți televizorul, apoi îndepărtați cu grijă petele și amprente de pe ecran, cu ajutorul unei lavete cu microfibră. Curățați corpul sau panoul televizorului cu o lavetă din microfibră, înmuiată într-o cantitate redusă de apă. Apoi îndepărtați umiditatea cu ajutorul unei lavete uscate. În timpul curățării, nu apăsați cu putere pe ecran deoarece se poate deteriora. Nu utilizați niciodată lichide inflamabile (benzen, diluanți etc.) sau agenți de curățare. Pentru petele persistente, pulverizați o mică cantitate de lichid de curățare pe o lavetă cu microfibre, apoi ștergeți petele.

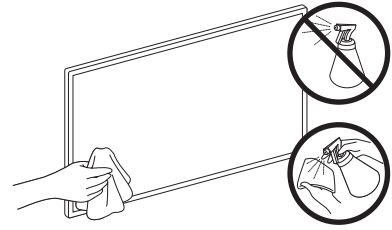

09 Specificații și alte informații

Specificații

Nume model	QE43LS03R	QE49LS03R
Rezoluție de afișare	3840 x 2160	3840 x 2160
Dimensiune ecran Măsurat pe diagonală	43 țoli 108 cm	49 țoli 123 cm
Sunet (ieșire)	20 W	20 W
Dimensiuni (l x Î x A) Corp Cu stativ	966,6 x 556,8 x 42,5 mm 966,6 x 599,8 x 200,0 mm	1099,2 x 631,4 x 45,8 mm 1099,2 x 674,3 x 200,0 mm
Greutate Fără stativ Cu stativ	11,5 kg 12,0 kg	14,1 kg 14,6 kg
Nume model	QE55LS03R	QE65LS03R
Rezoluție de afișare	3840 x 2160	3840 x 2160
Dimensiune ecran Măsurat pe diagonală	55 țoli 138 cm	65 țoli 163 cm
Sunet (ieșire)	40 W	40 W
Dimensiuni (l x Î x A) Corp Cu stativ	1235,0 x 707,8 x 42,5 mm 1235,0 x 750,7 x 200,0 mm	1453,9 x 830,9 x 42,5 mm 1453,9 x 875,5 x 294,0 mm
Greutate Fără stativ Cu stativ	18,9 kg 19,4 kg	25,7 kg 26,5 kg

Specificații legate de mediu

Temperatură de funcționare	10°C - 40°C (50°F - 104°F)
Umiditate de funcționare	10% - 80%, fără condens
Temperatură de depozitare	-20°C - 45°C (-4°F - 113°F)
Umiditate de depozitare	5% - 95%, fără condens

- Designul și specificațiile fac obiectul modificării fără notificare prealabilă.
- Pentru informații privind alimentarea cu energie electrică și pentru mai multe informații despre consumul de energie, consultați eticheta atașată pe produs.
- Consumul tipic de energie este măsurat conform IEC 62087.
- Puteți găsi eticheta cu consumul nominal pe partea interioară a One Connect.
- Puteți găsi eticheta cu consumul nominal pe partea din spate a televizorului. (Pentru anumite modele, puteți găsi eticheta cu consumul nominal pe partea interioară a capacului.)

Reducerea consumului de energie

La oprirea televizorului, acesta intră în modul Standby. În modul Standby, acesta continuă să consume o cantitate redusă de energie electrică. Pentru a reduce consumul de energie, deconectați cablul de alimentare atunci când nu intenționați să utilizați televizorul o perioadă mai îndelungată.

Licențe

 DOLBY AUDIO™

POWERED BY

QUICKSET®

 rovi guide

 HEVC Advance™
Covered by Patents at patentlist.hevcadvance.com

 HDMI™
HIGH-DEFINITION MULTIMEDIA INTERFACE

The terms HDMI and HDMI High-Definition Multimedia Interface, and the HDMI Logo are trademarks or registered trademarks of HDMI Licensing LLC in the United States and other countries.

Recomandare - Numai pentru UE



Astfel, Samsung Electronics declară că acest echipament este conform cu Directiva 2014/53/UE.

Textul complet al declarației de conformitate UE este disponibil la următoarea adresă de internet: <http://www.samsung.com> accesați Asistență > Căutați asistență produs și introduceți numele modelului.

Acest echipament poate fi utilizat în toate țările din UE.

Funcția WLAN(Wi-Fi) 5 GHz fa acestui echipament poate fi utilizată numai în spații interioare.

Putere maximă BT transmițător : 100mW la 2,4GHz – 2,4835GHz

Putere maximă transmițător Wi-Fi : 100 mW la 2,4 GHz–2,4835 GHz, 5,15 GHz–5,35 GHz & 5,47 GHz-5,725 GHz

Pentru informații cu privire la angajamentele privind mediul ale Samsung și obligațiile de reglementare specifice ale produsului, ca de ex. REACH, WEEE, Baterii, vizitați http://www.samsung.com/uk/aboutsamsung/samsungelectronics/corporatecitizenship/data_corner.html

AVERTISMENT - PENTRU A PREVENI RĂSPÂNDIREA FOCULUI, NU ȚINEȚI NICIODATĂ LUMÂNĂRI SAU ALTE OBIECTE CU FLACĂRĂ DESCHISĂ ÎN APROPIEREA PRODUSULUI.





Casarea corectă a acestui produs (deșeuri de echipamente electrice & electronice)

(Aplicabil în țările cu sisteme de colectare separată)

Acest marcaj aplicat pe produs sau accesorii sau inclus în documentație indică faptul că produsul și accesoriile sale electronice (de exemplu, încărcătorul, căștile, cablul USB) nu trebuie casate împreună cu alte deșeuri menajere la sfârșitul duratei de viață. Pentru a împiedica afectarea mediului înconjurător sau a sănătății umane din cauza eliminării necontrolate a deșeurilor, vă rugăm să separați aceste articole de alte tipuri de deșeuri și să le reciclați în mod responsabil pentru a promova reutilizarea durabilă a resurselor materiale.

Utilizatorii casnici trebuie să contacteze comerciantul de la care au achiziționat acest produs sau autoritatea guvernamentală locală pentru a afla detalii despre locul și modalitatea în care aceste articole pot fi reciclate ecologic în condiții de siguranță.

Utilizatorii industriali trebuie să contacteze furnizorul și să consulte termenii și condițiile contractului de achiziție. Acest produs și accesoriile sale electronice nu trebuie amestecate cu alte deșeuri comerciale pentru casare.



Eliminarea corectă a bateriilor din acest produs

(Aplicabil în țările cu sisteme de colectare separată)

Acest marcaj aplicat pe baterie, pe manual sau pe ambalaj indică faptul că bateriile din acest produs nu trebuie eliminate împreună cu alte deșeuri menajere la sfârșitul duratei de utilizare.



Dacă sunt marcate, simbolurile chimice Hg, Cd sau Pb indică faptul că bateriile conțin mercur, cadmiu sau plumb peste nivelurile de referință stipulate prin Directiva CE 2006/66. Dacă bateriile nu sunt casate adecvat, aceste substanțe pot afecta sănătatea umană sau pot provoca daune mediului înconjurător.

Pentru a proteja resursele naturale și a promova reutilizarea materialelor, vă rugăm să separați bateriile de alte tipuri de deșeuri și să le reciclați prin intermediul sistemului local gratuit de colectare a bateriilor.

Pre čitanja ovog korisničkog priručnika

Televizor se isporučuje sa ovim korisničkim priručnikom i ugrađenim e-priručnikom.

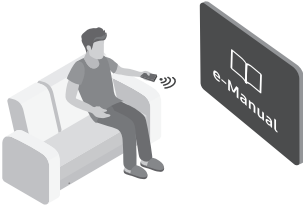

Pre čitanja ovog korisničkog priručnika, pregledajte sledeće:

	Korisnički priručnik	Pročitajte ovaj korisnički priručnik da biste se upoznali sa informacijama o bezbednosti proizvoda, instalaciji, dodatnoj opremi, početnom podešavanju i specifikacijama proizvoda.
	e-Manual	Više informacija o ovom televizoru potražite u e-priručniku koji je ugrađen u proizvod. <ul style="list-style-type: none">• Da biste otvorili e-Manual,  >  Podešavanja > Podrška > Otvori e-Manual



Na veb lokaciji (www.samsung.com) možete da preuzmete priručnike i da pogledate njihov sadržaj na svom računaru ili mobilnom uređaju.

Upoznavanje sa funkcijama pomoći u e-priručniku

- Nekim ekranima menija ne može se pristupiti iz e-priručnika.

	Pretraga	Izaberite željenu stavku iz rezultata pretrage da bi se prikazala odgovarajuća stranica.
A-Z	Indeks	Izaberite ključnu reč da biste prešli na relevantnu stranicu. <ul style="list-style-type: none">– Meniji možda neće biti prikazani u zavisnosti od geografskog područja.
	Nedavno gledano	Izaberite temu sa liste nedavno čitanih tema.







Upoznavanje sa funkcijama dugmadi koja se pojavljuju na stranicama u e-priručniku o određenim temama

	Prob. sad	Pristupite odgovarajućoj stavci u meniju i odmah isprobajte funkciju.
	Veza	Pristupite podvučenoj temi na koju se odmah upućuje sa stranice e-Manual.

Upozorenje! Važna bezbednosna uputstva

Pre korišćenja televizora pročitajte bezbednosna uputstva.

Objašnjenja simbola koji se mogu naći na proizvodu kompanije Samsung potražite u sledećoj tabeli.

OPREZ			Proizvod klase II: Ovaj simbol označava da povezivanje na zaštitno električno uzemljenje nije neophodno. Ako na kablu za napajanje proizvoda nema simbola, proizvod MORA biti sigurno povezan sa uzemljenjem.
RIZIK OD STRUJNOG UDARA. NE OTVARAJTE.			
OPREZ: DA BISTE SMANJILI RIZIK OD STRUJNOG UDARA, NEMOJTE SKIDATI POKLOPAC (NITI POLEĐINU). U UNUTRAŠNOSTI UREĐAJA NEMA DELOVA KOJE SAMI MOŽETE DA SERVISIRATE. SVE VRSTE SERVISIRANJA PREPUSTITE KVALIFIKOVANIM SERVISERIMA.			Naizmjenična struja: Nominalni napon označen ovim simbolom je napon naizmjenične struje.
	Ovaj simbol ukazuje na to da je unutar uređaja prisutan visoki napon. Svaka vrsta kontakta sa unutrašnjim komponentama ovog uređaja predstavlja opasnost.		Jednosmerna struja: Nominalni napon označen ovim simbolom je napon jednosmerne struje.
	Ovaj simbol ukazuje na to da se uz proizvod isporučuje važna dokumentacija koja se odnosi na rukovanje i održavanje.		Opres. Pogledajte uputstva za upotrebu: Ovaj simbol upućuje korisnika da u korisničkom priručniku pročita dodatne informacije u vezi sa bezbednošću.

- Prorezi i otvori na kućištu (na poleđini i sa donje strane) služe za ventilaciju. Da biste obezbedili pouzdan rad ovog uređaja i da biste ga zaštitili od pregrevanja, ti prorezi i otvori ni u kom slučaju ne bi smeli da budu blokirani niti pokriveni.
 - Nemojte da postavljate ovaj uređaj na skućena mesta, kao što su police za knjige i ugradni ormari, ako niste obezbedili odgovarajuću ventilaciju.
 - Nemojte postavljati ovaj uređaj na radiator ili neki drugi izvor toplote niti blizu njega, kao ni na mesta na kojima bi bio izložen direktnoj sunčevoj svetlosti.
 - Nemojte da stavljate posude (vaze itd.) sa vodom na ovaj uređaj, jer može doći do požara ili strujnog udara.
- Nemojte izlagati ovaj uređaj kiši niti ga postavljati blizu vode (kade, lavaboa, sudopere, posude za pranje veša, u vlažan podrum, blizu bazena itd.). Ako se ovaj uređaj slučajno pokvasi, odmah isključite napajanje i obratite se ovlašćenom prodavcu.
- Ovaj uređaj koristi baterije. U vašoj lokalnoj zajednici možda postoje ekološki propisi koji nalažu da se baterije odlože na odgovarajući način. Informacije o odlaganju i recikliranju zatražite od nadležnih lokalnih institucija.
- Nemojte da preopterećujete zidne utičnice, produžne kablove niti adaptere jer može doći do požara ili strujnog udara.
- Kablovi za napajanje treba da se sprovedu tako da se ne gazi po njima i da ne budu prikležteni predmetima postavljenim preko ili pored njih. Posebnu pažnju treba obratiti na utikače, zidne utičnice i na mesta gde kablovi izlaze iz uređaja.

- Isključite uređaj iz zidne utičnice i izvucite antenski kabl da biste zaštitili uređaj od udara groma, kao i u slučaju da će duže vreme biti bez nadzora ili da se neće koristiti. Tako ćete sprečiti oštećenje uređaja izazvano udarom groma ili promenama napona u mreži.
- Pre nego što priključite kabl za napajanje naizmeničnom strujom u utičnicu za adapter za jednosmernu struju, proverite da li nominalni napon adaptera odgovara naponu lokalne električne mreže.
- Nemojte ubacivati metalne predmete u otvore na uređaju. Može doći do strujnog udara.
- Da ne bi došlo do strujnog udara, nipošto ne dodirujte unutrašnje komponente ovog uređaja. Otvaranje ovog uređaja trebalo bi da obavlja isključivo kvalifikovani serviser.
- Kabl za napajanje priključite tako da utikač pravilno uđe u utičnicu. Kada isključujete kabl za napajanje iz utičnice, vucite ga držeći utikač. Nemojte vući kabl pri isključivanju kabla. Ne dodirujte kabl za napajanje mokrim rukama.
- Ako uređaj ne radi pravilno – na primer, ako iz njega dopiru neobični zvukovi ili miris – odmah ga isključite iz zidne utičnice i obratite se ovlašćenom prodavcu ili servisnom centru kompanije Samsung.
- Obavezno isključite televizor iz zidne utičnice ako ne nameravate da ga koristite ili ako ćete biti odsutni duži vremenski period (posebno ako će deca, starije osobe ili osobe sa invaliditetom boraviti same u kući).
 - Nagomilavanje prašine može dovesti do strujnog udara, curenja struje ili požara zbog varničenja ili pregrevanja kabla za napajanje ili zbog propadanja izolacije.
- Obavezno se obratite ovlašćenom Samsung servisnom centru kada televizor postavljate na mesto sa mnogo prašine, visokim ili niskim temperaturama, visokim stepenom vlažnosti, hemijskim supstancama i na mesta gde će neprestano raditi, kao što su aerodrom, železnička stanica itd. U suprotnom, televizor može biti ozbiljno oštećen.
- Koristite samo ispravno uzemljen utikač i utičnicu.
 - Neispravno uzemljenje može da dovede do strujnog udara ili oštećenja opreme. (Samo za opremu klase I.)
- Isključite uređaj iz zidne utičnice da biste ga potpuno isključili. Da biste ovaj uređaj mogli lako da isključite kada bude potrebno, postarajte se da zidna utičnica i utikač budu pristupačni.
- Dodatnu opremu (baterije itd.) držite van domašaja dece.
- Ne dozvolite da proizvod padne i nemojte da ga udarate. Ako se uređaj ošteti, isključite kabl za napajanje i obratite se Samsung servisnom centru.
- Da biste očistili proizvod, isključite kabl za napajanje iz zidne utičnice i obrišite ga mekom, suvom krpom. Nemojte koristiti hemijska sredstva kao što su vosak, benzen, alkohol, razređivači, insekticidi, osveživači vazduha, lubrikanti i deterdženti. Ta sredstva mogu da promene izgled proizvoda i izbrišu natpis na njemu.
- Uređaj se ne sme izlagati vodi koja kaplje ili prska.
- Ne bacajte baterije u vatru.
- Vodite računa da ne izazovete kratak spoj na baterijama i nemojte ih rastavljati i pregrevati.
- Postoji opasnost od eksplozije ako baterije u daljinskom upravljaču zamenite pogrešnim tipom baterije. Baterije zamenite isključivo novim baterijama istog tipa.

* Slike i ilustracije u ovom korisničkom priručniku služe samo kao referenca i mogu da se razlikuju od stvarnog izgleda uređaja. Dizajn uređaja i specifikacije mogu da se promene bez najave.

Jezici Zajednice nezavisnih država (ruski, ukrajinski i kazahstanski) nisu dostupni za ovaj proizvod pošto je proizveden za korisnike u regionu EU.

Sadržaj

	Pre čitanja ovog korisničkog priručnika	2
	Upozorenje! Važna bezbednosna uputstva	3
01	Šta se nalazi u kutiji?	
02	Povezivanje televizora na One Connect	
03	Postavljanje televizora	
	Montiranje televizora na zid	9
	Obezbeđivanje odgovarajuće ventilacije za televizor	10
	Mera opreza: Pričvršćivanje televizora na zid kako bi se sprečio pad	11
	Korišćenje poklopca	12
	Mere opreza prilikom postavljanja televizora sa postoljem	12
04	Korišćenje režima Umetnost	
	Prikazivanje slika	14
	Podešavanje stila izabrane slike	16
	Podešavanje režima Umetnost	17
	Korišćenje režima Umetnost s aplikacijom SmartThings	18
05	Samsung pametni daljinski	
	O dugmadima na daljinskom upravljaču	
	Samsung pametni daljinski	19
	Uparivanje televizora sa daljinskim upravljačem	
	Samsung pametni daljinski	20
	Stavljanje baterija u daljinski upravljač	
	Samsung pametni daljinski	20
06	Pokretanje početnog podešavanja	
	Korišćenje dugmeta TV kontroler	22
07	Povezivanje na mrežu	
	Mrežna veza - bežična	23
	Mrežna veza - žična	23
08	Rešavanje problema i održavanje	
	Rešavanje problema	24
	Mere opreza prilikom korišćenja režima Umetnost	26
	Šta je daljinska podrška?	27
	Eko senzor i osvetljenost ekrana	27
	Održavanje televizora	28
09	Specifikacije i druge informacije	
	Specifikacije	29
	Uticaj na životnu sredinu	29
	Smanjivanje potrošnje električne energije	30
	Licence	30

01 Šta se nalazi u kutiji?

Proverite da li su sledeće stavke isporučene sa televizorom. Ako nešto nedostaje, obratite se prodavcu.

- Samsung pametni daljinski i baterije (AA x 2)
- Korisnički priručnik
- Garantni list/vodič za propise (nije dostupan na nekim lokacijama)
- Kabl za napajanje One Connect

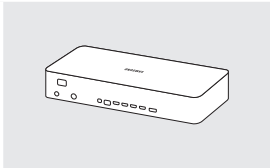

One Connect

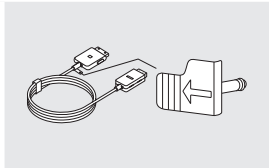

One Invisible
Connection

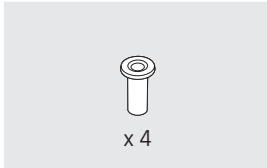

Adapter za zidni nosač



Bending Cover

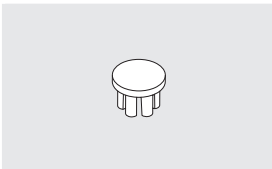

Poklopac



Držač za kablove

- Boja i oblik stavki mogu da se razlikuju u zavisnosti od modela.
- Kablovi koji se ne isporučuju uz proizvod mogu zasebno da se kupe.
- Kada otvorite kutiju, proverite da iza materijala za pakovanje ili u njemu nije sakriven neki deo pribora.

Administrativna nadoknada možda će biti naplaćena ako:

- pozovete tehničara koji ne otkrije nikakav kvar na uređaju (tj. u slučaju da niste pročitali ovaj korisnički priručnik).
- odnesete uređaj u servisni centar kompanije Samsung i tamo se ne otkrije nikakav kvar (tj. u slučaju da niste pročitali ovaj korisnički priručnik).

Pre dolaska tehničara bićete obavešteni o iznosu administrativne nadoknade.



Upozorenje: Ekran se može oštetiti direktnim pritiskanjem prilikom nepravilnog rukovanja. Preporučujemo da televizor podižete držeći ga za ivice, kao što je prikazano na slici.



02 Povezivanje televizora na One Connect

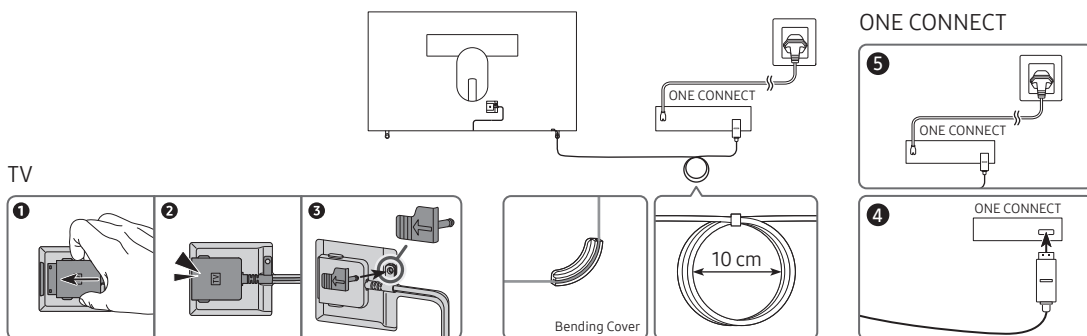

Da biste povezali One Invisible Connection sa uređajem One Connect i televizorom, pratite ove korake:

1. Nakon što potpuno podesite televizor i postavite ga u konačan položaj, povežite One Invisible Connection sa uređajem One Connect i televizorom kao što je prikazano iznad u koracima od 1 do 4.
UPOZORENJE: Proverite da li su oba priključka povezana u potpunosti i pravilno. Ako bilo koji od dva priključka nije povezan pravilno, može doći do ozbiljnog strujnog udara.
2. Povežite kabl za napajanje uređaja One Connect naizmjeničnom strujom sa uređajem One Connect, a zatim povežite kabl sa zidnom utičnicom kao što je prikazano iznad u 5. koraku.
UPOZORENJE: Strogo se pridržavajte uputstava. Vodite računa da kabl za napajanje povežete sa zidnom utičnicom tek u poslednjem koraku. Uvek najpre izvucite kabl za napajanje iz zidne utičnice pre nego što izvučete uređaj One Invisible Connection iz zadnje strane televizora ili iz uređaja One Connect.
– Za više informacija pogledajte ilustrovani Quick Setup Guide.
3. Povežite periferne uređaje (antenu, kablovski uređaj, Blu-ray plejer itd.) sa uređajem One Connect. Za detalje pogledajte Accessory Kit.



- Nemojte da koristite One Connect u obrnutom ili uspravnom položaju.
- Prilikom povezivanja uređaja One Invisible Connection, za savijanje kabla koristite Bending Cover koji sprečava da se kabl uređaja One Invisible Connection savija pod uglom od 90 stepeni. U protivnom, kabl bi mogao da se ošteti.
- Kada povezujete uređaj One Invisible Connection, obratite pažnju na oblike i veličinu njegovih priključaka kako biste ih pravilno povezali. U protivnom, uređaj se može pokvariti.
- Prilikom povezivanja uređaja One Invisible Connection, pazite da se kabl uređaja One Invisible Connection ne uvrne. U protivnom, performanse televizora mogu biti umanjene ili se kabl može oštetiti.
- Prilikom sprovođenja preostalog kabla pogledajte sliku na prethodnoj stranici za pravilno sprovođenje.
- Vodite računa da kabl ne izložite nijednoj od aktivnosti u nastavku. Uređaj One Invisible Connection sadrži strujno kolo. Možete oštetiti kabl i sebe izložiti strujnom udaru.
- Pažljivo rukujte uređajem One Connect. Težak je.



Savijanje



Uvijanje



Povlačenje



Pritiskanje



Strujni udar

LASERSKI UREĐAJ KLASSE 1 (One Invisible Connection)

- Opres – prisutno je nevidljivo lasersko zračenje kada je televizor otvoren. Nemojte gledati direktno u zrak.
 - Nemojte previše da savijate kabl uređaja One Invisible Connection. Nemojte da sečete kabl.
 - Nemojte da stavljate teške predmete na kabl.
 - Nemojte da rastavljate nijedan od priključaka kabla.
- Opres – korišćenje kontrola, podešavanja ili obavljanje procedura koje nisu ovde navedene može dovesti do izlaganja opasnom zračenju.

03 Postavljanje televizora

Montiranje televizora na zid



Ako ovaj televizor montirate na zid, tačno se pridržavajte uputstva koja je definisao proizvođač. U slučaju nepravilne montaže, televizor može da sklizne ili padne i dovede do teških povreda dece i odraslih, kao i ozbiljnog oštećenja televizora.

Ako imate model sa adapterom za zidni nosač, montirajte ga na način prikazan na slici ispod pre nego što montirate komplet za montažu na zid.

- Pogledajte priručnik za montažu koji ste dobili uz Samsung komplet za montažu na zid.

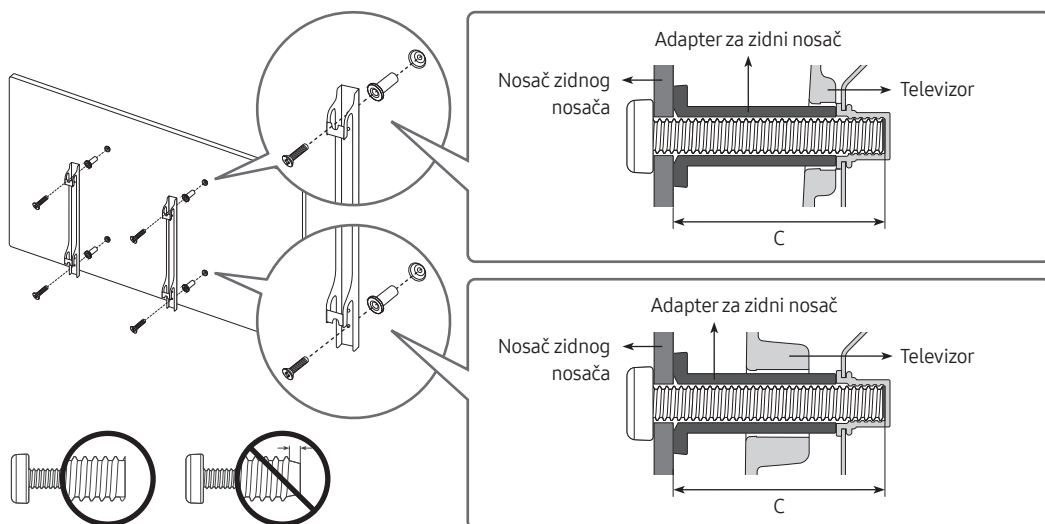

- Kompanija Samsung Electronics ne odgovara za eventualno oštećenje proizvoda niti za povrede koje nanese sebi ili drugima ako odlučite da sami postavite televizor na zid.
- Zidni nosač postavite na čvrst zid koji je pod pravim uglom u odnosu na pod. Pre montiranja zidnog nosača na površine koje nemaju rigips ploče potražite dodatne informacije od najbližeg prodavca. Ako televizor montirate na plafon ili kosi zid, imajte na umu da može da padne i nekoga ozbiljno povredi.
- Standardne dimenzije kompleta za montažu na zid prikazane su u tabeli na sledećoj stranici.
- Ako postavljate zidni nosač drugog proizvođača, imajte u vidu da je dužina zavrtnja koje možete koristiti za pričvršćivanje televizora na zidni nosač prikazana u koloni C, u tabeli na sledećoj stranici.
- Preporučujemo da pričvrstite sve zavrtnje prema VESA standardu prilikom postavljanja kompleta za montažu na zid.
- Ako želite da postavite zidni nosač koji se montira na zid samo pomoću dva gornja zavrtnja, obavezno koristite komplet za montažu na zid kompanije Samsung koji podržava ovu vrstu montaže. (Možda nećete moći da kupite ovaj tip kompleta za montažu na zid u zavisnosti od regiona.)

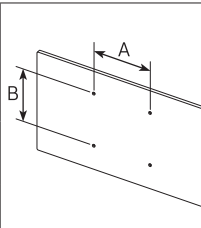
Dijagonala televizora u inčima	Specifikacije otvora za zavrtnje prema VESA standardu (A * B) u milimetrima	C (mm)	Standardni zavrtnaj	Količina	
43-49	200 x 200	43-45	M8	4	
55-65	400 x 400				



Komplet za montažu na zid nemojte da montirate dok je televizor uključen. To može dovesti do telesne povrede usled strujnog udara.

- Nemojte da koristite zavrtnje koji su duži od standardnih dimenzija niti one koji nisu usklađeni sa standardnom VESA specifikacijom za zavrtnje. Predugački zavrtnji mogu da izazovu oštećenja u unutrašnjosti televizora.
- Kod kompleta za montažu na zid koji nisu u skladu sa specifikacijom za zavrtnje prema VESA standardu, dužina zavrtnja može da se razlikuje u zavisnosti od specifikacija zidnog nosača.
- Zavrtnje nemojte prejako da zatežete. U suprotnom, proizvod se može oštetiti ili pasti i nekoga povrediti. Kompanija Samsung ne odgovara za ovakve nesrećne slučajeve.
- Kompanija Samsung ne odgovara za oštećenja uređaja niti za telesne povrede nastale usled korišćenja kompleta za montažu na zid koji nije u skladu sa VESA standardima ili potiče od nepoznatog proizvođača, odnosno ako se korisnik ne pridržava uputstava za instalaciju uređaja.
- Nemojte da montirate televizor pod nagibom većim od 15 stepeni.
- Za montiranje televizora na zid potrebne su dve osobe.

Obezbeđivanje odgovarajuće ventilacije za televizor

Pri postavljanju televizora i uređaja One Connect, vodite računa da rastojanje od najmanje 10 cm bude između uređaja One Connect i drugih predmeta (zidovi, stranice ormara itd.) da biste obezbedili odgovarajuću ventilaciju. U suprotnom, može da dođe do požara ili problema sa proizvodom usled povećanja njegove unutrašnje temperature.

- Ako koristite postolje ili zidni nosač, preporučujemo da koristite isključivo onaj koji je proizvela kompanija Samsung Electronics. Ako budete koristili delove drugih proizvođača, može doći do problema sa proizvodom ili povreda usled pada proizvoda.

Mera opreza: Pričvršćivanje televizora na zid kako bi se sprečio pad



Oprez: Vučenje, guranje ili penjanje na televizor može da dovede do pada televizora. Posebno vodite računa da se deca ne kače za televizor i da ga ne pomeraju. U suprotnom, televizor može da se prevrne i nanese ozbiljne povrede, čak i sa smrtnim ishodom. Pratite sve mere opreza navedene u brošuri sa bezbednosnim uputstvima koju ste dobili sa televizorom. Radi dodatne stabilnosti i bezbednosti, možete da kupite i instalirate uređaj protiv pada na sledeći način.



UPOZORENJE: Nipošto ne stavljajte televizor na nestabilan predmet. Televizor može da padne što za posledicu može imati teške telesne povrede ili smrtni ishod. Mnoge povrede, naročito dece, mogu da se izbegnu primenom jednostavnih mera opreza, na primer:

- Koristite ormar ili postolje koje preporučuje proizvođač televizora.
- Koristite samo nameštaj koji može da izdrži težinu televizora.
- Vodite računa da televizor ne štrči preko ivice komada nameštaja na kom stoji.
- Ne stavljajte televizor na visok komad nameštaja (npr. na kredencac ili stalažu za knjige) ako niste pričvrstili i nameštaj i televizor za odgovarajuću fiksnu tačku.
- Ispod televizora koji se nalazi na nekom komadu nameštaja ne stavljajte stolnjake ni druge slične materijale.
- Podučite decu o opasnostima penjanja na nameštaj kako bi se dohvatio televizor ili njegove komande.

Ako zadržavate i premeštate televizor koji zamenjujete ovim novim televizorom, iste mere opreza treba da preduzmete u pogledu starog televizora.

- Kada treba da preместite ili podignete televizor radi zamene ili čišćenja pazite da ne izvučete postolje.

Sprečavanje pada televizora

1. Dobro pričvrstite komplet nosača na zid pomoću odgovarajućih zavrtnja. Proverite da li su zavrtnji čvrsto pričvršćeni na zid.
 - U zavisnosti od tipa zida, možda će vam biti potreban dodatni materijal, kao što su tiplovi.
2. Dobro pričvrstite komplet nosača za televizor pomoću zavrtnja odgovarajuće veličine.
 - Informacije o specifikacijama zavrtnja potražite u odeljku o standardnom zavrtnju u poglavlju „Montiranje televizora na zid.“
3. Jakom žicom povežite nosače koji su pričvršćeni za televizor i nosače koji su montirani na zid, a zatim čvrsto vežite žicu.
 - Postavite televizor blizu zida, tako da ne može da padne unazad.
 - Povežite žicu tako da nosači montirani na zid budu u istoj visini kao nosači pričvršćeni za televizor ili niži.

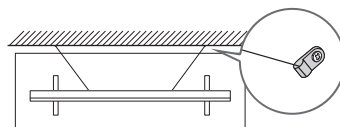
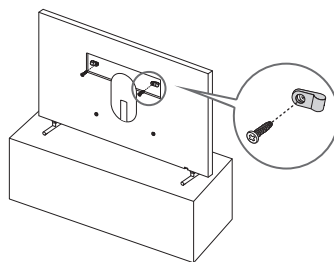

- Boja i oblik proizvoda mogu da se razlikuju u zavisnosti od modela.

Korišćenje poklopca

Kada ne koristite VESA komplet za montažu na zid, možete da pokrijete zavrtnje iz otvora na zidnom nosaču sa poklopcem. Pogledajte sliku ispod.

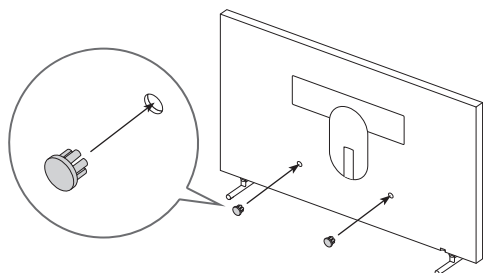
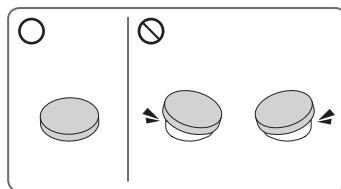

<43-49 inča>

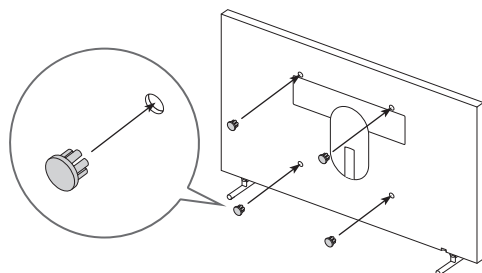

<55-65 inča>

Mere opreza prilikom postavljanja televizora sa postoljem



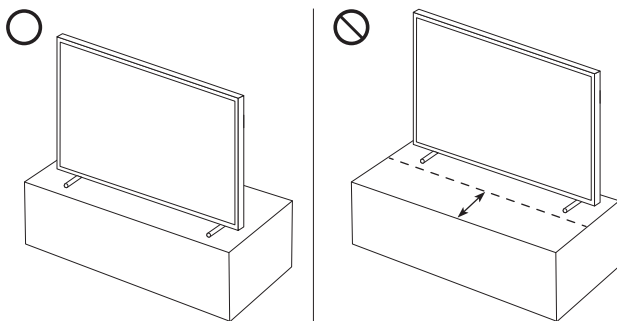

Kada postavljate televizor sa postoljem, nemojte da stavljate postolje na zadnji deo površine. U suprotnom, senzor pokreta na donjoj strani televizora možda neće ispravno raditi.



04 Korišćenje režima Umetnost

> Umetnost



Funkciju režima **Umetnost** možete koristiti za prikaz sadržaja poput crteža i fotografija kada ne gledate televizijski sadržaj preko celog ekrana.

- Pritisnite dugme  na daljinskom upravljaču da biste izabrali režim televizora ili režim **Umetnost**.
- Pritisnite dugme  u režimu **Umetnost** da biste prešli na režim televizora.
- Da biste televizor isključili u potpunosti, pritisnite i zadržite dugme  na daljinskom upravljaču ili pritisnite dugme TV kontroler na dnu televizora.
 - Ako koristite daljinski upravljač koji nije Samsung pametni daljinski, televizor se možda neće u potpunosti isključiti.
- U režimu **Umetnost** osvetljenost i nijanse boja automatski se prilagođavaju osvetljenju u okruženju, a televizor se može automatski uključiti i isključiti.
 - Televizor je podrazumevano podešen tako da se ekran automatski isključuje kada se osvetljenje okruženja zatamni u režimu **Umetnost**.
- Postavke režima **Umetnost** mode settings ( >  Umetnost > **Podešavanja**) na televizoru ili aplikaciju SmartThings na mobilnom uređaju možete koristiti da biste podesili postavke senzora pokreta tako da televizor može detektovati vizuelne promene, uključujući pokrete korisnika, i može se automatski uključiti i isključiti.
- U režimu **Umetnost** možete da povežete mobilni uređaj pomoću aplikacije SmartThings da biste prikazali fotografije na mobilnom uređaju.
 - Ova funkcija možda neće biti podržana u zavisnosti od modela televizora ili mobilnog uređaja.
 - Podržane funkcije se mogu razlikovati u zavisnosti od verzije aplikacije SmartThings.

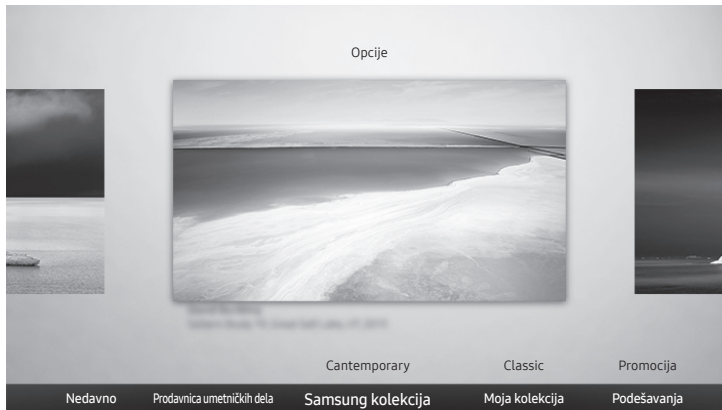
Prikazivanje slika



- Slika na vašem televizoru može da se razlikuje od slike iznad u zavisnosti od modela i geografskog područja.

Da biste sliku prikazali u režimu **Umetnost**, izaberite jedan od menija u nastavku. Da biste prešli na podmeni u kojem možete da birate slike, pritisnite dugme Izaberi, jedno od četiri dugmeta sa strelicama ili dugme  u režimu **Umetnost**. Zatim pomoću dugmadi sa strelicama na daljinskom upravljaču izaberite neku sliku i pritisnite dugme Izaberi. Opcija  **Podesi** se prikazuje na vrhu izabrane slike koju možete da vidite u režimu **Umetnost**.

- **Nedavno**

Možete da upravljate poslednjom izabranom slikom.

- **Prodavnica umetničkih dela**

Slike možete kupiti na lokaciji **Prodavnica umetničkih dela**.

- **Prodavnica umetničkih dela** se možda ne prikaže, zavisno od statusa mrežne veze.

- **Samsung kolekcija**

Izaberite slike iz različitih tema.

- **Moja kolekcija**

Možete prikazati listu crteža i fotografija koje ste podesili kao  **Omiljeno** u **Omiljeni**. Željene slike možete da izaberete i među onima koje su sačuvane na spoljnom uređaju za skladištenje ili mobilnom uređaju, a zatim da ih sačuvate u **Moje fotografije**.

- Da biste dobavili slike sa mobilnog uređaja, aplikacija SmartThings mora da bude instalirana na vašem mobilnom uređaju.

Prikazivanje slika po vremenu

1. Pomoću dugmadi sa strelicama na daljinskom upravljaču izaberite **Samsung kolekcija** ili **Moja kolekcija**.
2. Pomoću dugmadi sa strelicama označite jedan od podmenija.
3. Pomoću dugmadi sa strelicama na daljinskom upravljaču izaberite stavku **Opcije** na vrhu ekrana.
4. Pritisnite dugme Izaberi kada se pojavi stavka **Pokreni rotiranje**.
5. Pomoću dugmadi sa strelicama na daljinskom upravljaču izaberite vreme kada će slike biti zamenjene i pritisnite dugme Izaberi.

Uvoz slika sa spoljnog uređaja za skladištenje

1. Povežite televizor sa spoljnim uređajem za skladištenje na kojem se nalaze slike.
2. Pomoću dugmadi sa strelicama na daljinskom upravljaču izaberite **Moja kolekcija**, a zatim spoljni uređaj za skladištenje koji ste povezali.
3. Pomoću dugmadi sa strelicama na daljinskom upravljaču izaberite stavku **Opcije** na vrhu ekrana, a zatim izaberite **Sačuvaj**.
4. Pomoću dugmadi sa strelicama na daljinskom upravljaču izaberite neku sliku i pritisnite dugme Izaberi.
 - Možete da izaberete više slika.
5. Pomoću dugmadi sa strelicama na daljinskom upravljaču izaberite stavku **Sačuvaj u „Moje fotografije”** na vrhu ekrana, a zatim pritisnite dugme Izaberi.
6. Izabrana slika ili slike biće sačuvane u fascikli **Moje fotografije**.
 - Preporučene rezolucije: 3840 x 2160 (16:9)

Kupovina slika na lokaciji Prodavnica umetničkih dela

1. Pomoću dugmadi sa strelicama na daljinskom upravljaču izaberite **Prodavnica umetničkih dela**.
2. Na isti način izaberite temu, a zatim pritisnite dugme Izaberi. Na ekranu će se prikazati slike koje odgovaraju izabranoj temi.
3. Pomoću dugmadi sa strelicama na daljinskom upravljaču izaberite neku sliku i pritisnite dugme Izaberi.
4. Pomoću dugmadi sa strelicama na daljinskom upravljaču izaberite stavku **Kupi** na vrhu ekrana, a zatim pritisnite dugme Izaberi da biste kupili izabranu sliku.
5. Pomoću dugmadi sa strelicama na daljinskom upravljaču izaberite način plaćanja, a zatim pritisnite dugme Izaberi.
6. Pratite uputstva na ekranu da biste dovršili plaćanje.

Pretplata na Članstvo u prodavnici umetničkih dela

Kada se pretplatite na **Članstvo u prodavnici umetničkih dela**, možete da koristite **Prodavnica umetničkih dela** neograničeno i uživajte u različitim grafikama tako što ćete ih zameniti novima prema svojim željama.

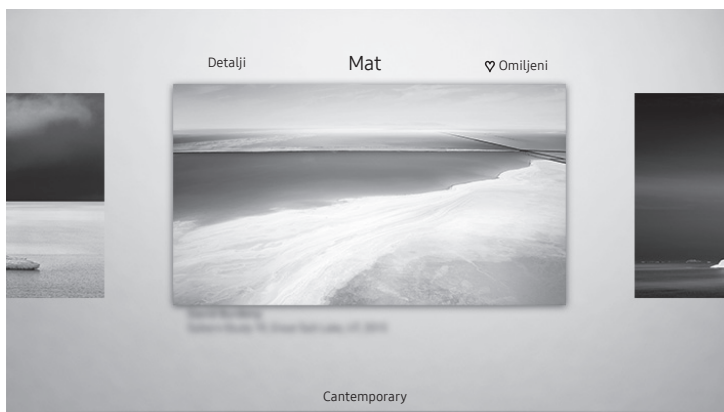

1. Pomoću dugmadi sa strelicama na daljinskom upravljaču izaberite **Prodavnica umetničkih dela**.
2. Pomoću dugmadi sa strelicama na daljinskom upravljaču izaberite **Članstvo**.
3. Pratite uputstva na ekranu da biste uneli informacije o članstvu.

Podešavanje stila izabrane slike



- Slika na vašem televizoru može da se razlikuje od slike iznad u zavisnosti od modela i geografskog područja.

Pomoću dugmadi sa strelicama na daljinskom upravljaču izaberite stavku **Opcije** na vrhu ekrana. Na raspolaganju su vam sledeći meniji:

- **Detalji**
Pogledajte dodatne informacije o slici.
- **Mat**
Izaberite neki od različitih stilova i boja rama prema svojim željama.
- **Omiljeno**
Možete da podesite (ili ne podesite) sliku koju želite kao omiljenu stavku pritiskom na dugme Izaberi na daljinskom upravljaču. Možete da vidite listu stavki koje su postavljene kao omiljene u **Moja kolekcija > Omiljeni**.
 -  **Omiljeno**: Nije postavljeno kao omiljeno.
 -  **Omiljeno**: Postavljeno kao omiljeno.

Biranje stila i boje rama za sliku

1. Pomoću dugmadi sa strelicama na daljinskom upravljaču izaberite sliku za koju želite da promenite stil i boju rama, pa izaberite **Mat** na vrhu ekrana, a zatim pritisnite dugme Izaberi.
2. Zatim izaberite željeni stil i boju rama pomoću dugmadi sa strelicama na daljinskom upravljaču.
3. Promenite stil rama i boju, a zatim pritisnite dugme Izaberi da biste izabrali sliku.
 - Ako želite da promenite samo boju ili stil rama, napravite izmenu, a zatim pritisnite dugme Izaberi da biste sačuvali izmene.
4. Da biste izabrali stil i boju rama, ponovo pritisnite dugme Izaberi.
 - Ako pritisnete dugme  da biste izašli, izabrani stil i boja neće biti sačuvani.

Podešavanje režima Umetnost

U režimu **Umetnost** koristite dugmad sa strelicama na daljinskom upravljaču da biste izabrali stavku menija **Podešavanja** na dnu ekrana. Možete da podesite sledeće funkcije:

- **Boja i osvetljenje**
Pomoću dugmadi sa strelicama na daljinskom upravljaču izaberite stavku **Izmeni** na vrhu ekrana, a zatim pritisnite dugme Izaberi. Na sledećem ekranu podesite boju slike i osvetljenje. Kada izaberete željene postavke, pritisnite dugme Izaberi na daljinskom upravljaču.
 - Pritisnite dugme  na daljinskom upravljaču da biste podesili **Boja i osvetljenje** dok uživate u režimu **Umetnost**.
- **Isključivanje nakon**
Kada se tokom zadatog vremenskog perioda u blizini televizora ne otkrije pokret, televizor se automatski isključuje. Pomoću dugmadi sa strelicama na daljinskom upravljaču pređite na gornje stavke. Kada izaberete željeno vreme, pritisnite dugme Izaberi na daljinskom upravljaču.
- **Detektor pokreta**
Osetljivost funkcije detektora pokreta se može podesiti. Pomoću dugmadi sa strelicama na daljinskom upravljaču pređite na gornje stavke. Kada izaberete željenu osetljivost, pritisnite dugme Izaberi na daljinskom upravljaču.
- **Night Mode**
Kada je ova funkcija uključena, televizor se automatski isključuje ukoliko u blizini televizora nije detektovana svetlost. Pomoću dugmadi sa strelicama na daljinskom upravljaču pređite na gornje stavke, a zatim isključite ili uključite ovu funkciju.

Uklanjanje fotografija iz liste Moja kolekcija

Možete da uklonite sačuvane slike iz liste **Moja kolekcija**.

1. Pomoću dugmadi sa strelicama na daljinskom upravljaču izaberite **Moja kolekcija**.
2. Pomoću dugmadi sa strelicama na daljinskom upravljaču izaberite **Omiljeni** ili **Moje fotografije**.
3. Pomoću dugmadi sa strelicama na daljinskom upravljaču izaberite stavku **Opcije** na vrhu ekrana.
4. Izaberite **Ukloni**, a zatim pritisnite dugme Izaberi na daljinskom upravljaču.
5. Pomoću dugmadi sa strelicama na daljinskom upravljaču izaberite neku sliku i pritisnite dugme Izaberi.
 - Možete da izaberete više slika.
6. Pomoću dugmadi sa strelicama na daljinskom upravljaču izaberite stavku **Ukloni izabrano** na vrhu ekrana, a zatim pritisnite dugme Izaberi.

Korišćenje režima Umetnost s aplikacijom SmartThings

Nakon što instalirate aplikaciju SmartThings na mobilni uređaj, na raspolaganju su vam sledeće funkcije: Aplikaciju SmartThings možete da preuzmete sa portala Google Play Store, Samsung Apps ili App Store.

- Karakteristike ili terminologija se mogu razlikovati u zavisnosti od verzije aplikacije SmartThings.
- Aplikacija SmartThings možda ne podržava funkcije režima **Umetnost** na tablet uređajima.
 - Biranje slika
 - Pretplata na **Članstvo u prodavnici umetničkih dela**
 - Kreiranje kolaža pomoću opcije Collage: kombinujte više slika u jednu.
 - Primena stilova i boja rama na slike
 - Podešavanje nijansi boja i osvetljenja za režim **Umetnost**
 - Postavka Sleep After: kada se određeno vreme ne otkrije pokret u režimu **Umetnost**, televizor se automatski isključuje.
 - Postavka Night Mode: Podesite automatsko isključivanje modela The Frame ako nije detektovano svetlo u prostoriji.
 - Postavka Detektor pokreta: podesite osetljivost senzora tako da se televizor automatski uključi kada detektuje pokret u režimu **Umetnost**.

05 Samsung pametni daljinski

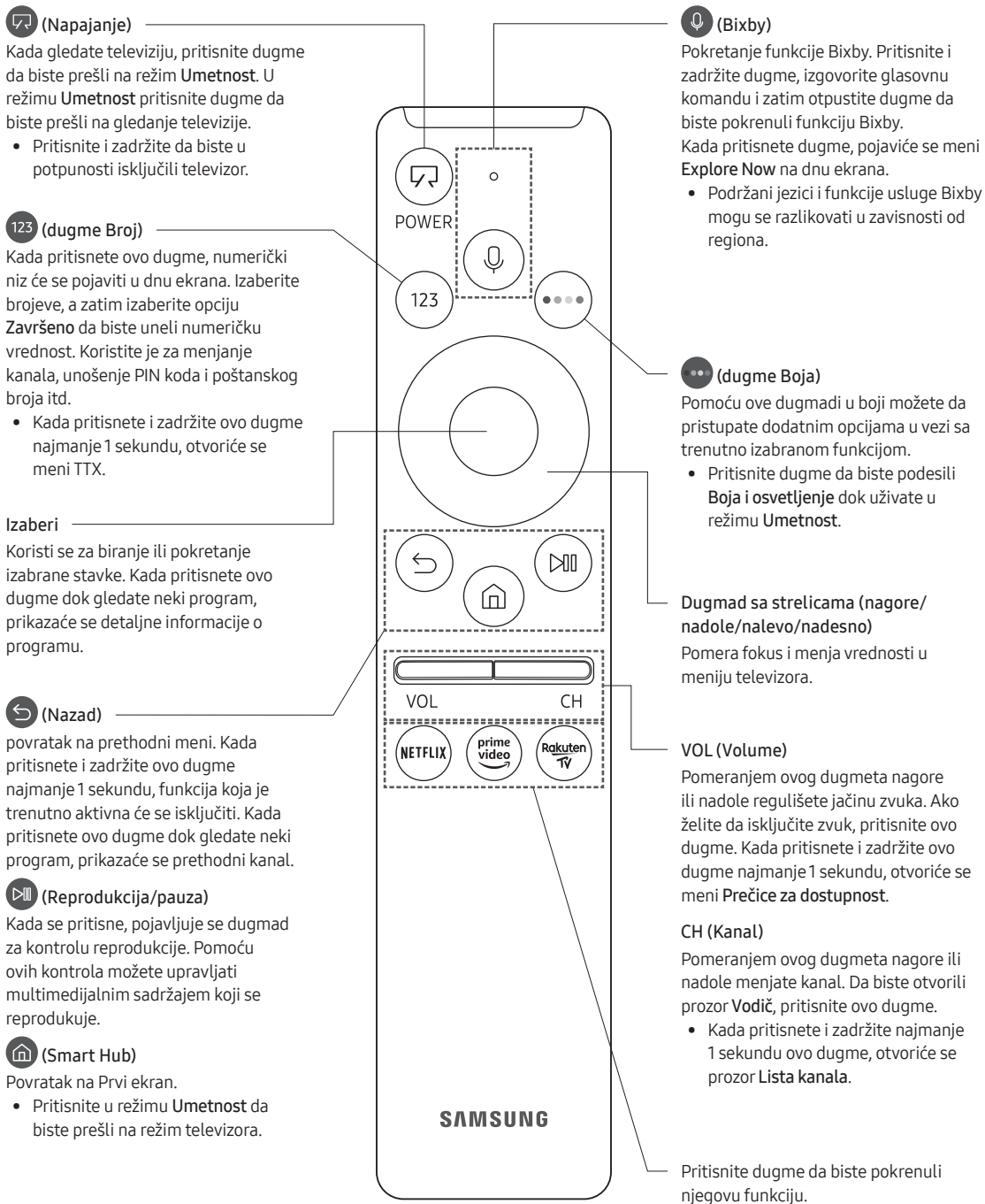

O dugmadima na daljinskom upravljaču Samsung pametni daljinski

- Izgled, dugmad i funkcije daljinskog upravljača Samsung pametni daljinski mogu se razlikovati u zavisnosti od modela.
- Funkcija Podešavanje univerzalnog daljinskog upravljača radi normalno samo kada upotrebljavate Samsung pametni daljinski koji se isporučuje uz televizor.

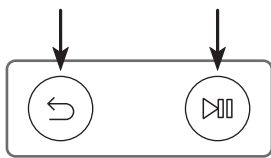

Uparivanje televizora sa daljinskim upravljačem Samsung pametni daljinski



Prilikom prvog uključivanja televizora, daljinski upravljač Samsung pametni daljinski automatski će se upariti sa televizorom. Ako se daljinski upravljač Samsung pametni daljinski ne upari automatski sa televizorom, usmerite ga ka senzoru za daljinski upravljač na televizoru, pa istovremeno pritisnite i zadržite najmanje 3 sekunde dugmad sa oznakama  i  na način prikazan na slici levo.

Stavljanje baterija u daljinski upravljač Samsung pametni daljinski

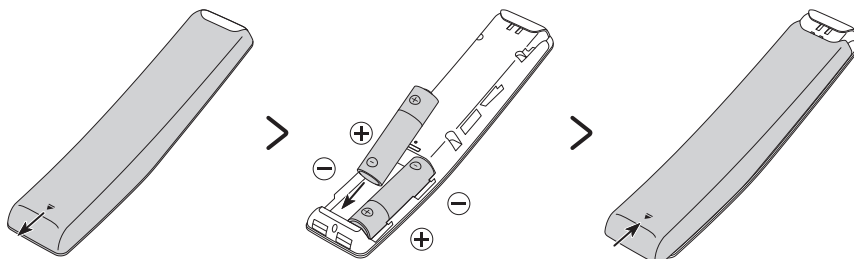



Da biste postavili baterije, gurnite poklopac na poleđini u smeru strelice na dnu ilustracije i stavite baterije na način prikazan na slici. Proverite da li su pozitivni i negativni polovi okrenuti u odgovarajućim smerovima. Zatvorite poklopac na poleđini kao što je prikazano.

- Alkalne baterije se preporučuju zbog dužeg radnog veka.

06 Pokretanje početnog podešavanja

Kada prvi put uključite televizor, odmah se pokreće početno podešavanje. Početno podešavanje omogućava istovremeno konfigurisanje osnovnih podešavanja za rad televizora, poput prijema signala, pretrage kanala i mrežne veze.

- Pre pokretanja početnog podešavanja vodite računa da prvo povežete spoljne uređaje.
- Da biste koristili pametne funkcije televizora, on mora da bude povezan na internet.
- Da biste obavili početno podešavanje pomoću aplikacije SmartThings, morate povezati mobilni uređaj preko Wi-Fi mreže.
- Ako se iskaćući prozor za podešavanje ne pojavi automatski u aplikaciji SmartThings mobilnog uređaja, ručno nastavite podešavanje nakon dodavanja televizora u odeljku **Dodaj uređaj** na kontrolnoj tabli aplikacije SmartThings.
- Aplikacija SmartThings je dostupna na mobilnim uređajima sa operativnim sistemom Android 6.0 ili novijim ili iOS 10 ili novijim.
- Buka se može privremeno pojaviti kada televizor ostvaruje komunikaciju s mobilnim uređajima.

Početno podešavanje možete pokrenuti i pomoću menija televizora ( >  **Podešavanja** > **Opšte** > **Resetuj**). Pratite uputstva prikazana na ekranu početnog podešavanja i konfigurirajte osnovna podešavanja televizora da bi odgovarala okruženju u kojem gledate sadržaj.

Korišćenje dugmeta TV kontroler

Uključite televizor pomoću dugmeta TV kontroler sa donje strane televizora, a zatim koristite **Kontrolni meni**. **Kontrolni meni** se prikazuje kada dugme TV kontroler pritisnete dok je televizor uključen. Više informacija o njegovoj upotrebi pronaći ćete na slici ispod.

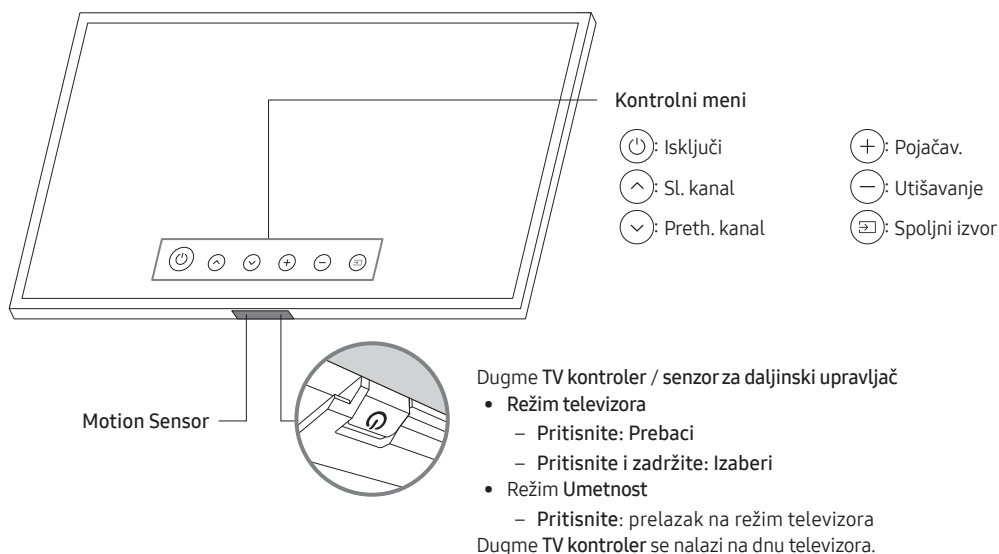

- Kada pritisnete dugme TV kontroler, vodite računa da ne pritisnete senzor pokreta koji se nalazi pored njega.
- U režimu **Umetnost** indikator napajanja na dnu televizora je isključen.
- Nakon skidanja dela Customizable Frame (prodaje se zasebno) sa televizora, gurnite nagore senzor daljinskog upravljača kako bi se vratio u prvobitan položaj.
 - Nemojte jako da gurate nagore senzor daljinskog upravljača. Postoji opasnost od oštećenja.

07 Povezivanje na mrežu

Ako povežete televizor na mrežu, moći ćete da pristupate Internet uslugama kao što je Smart Hub, kao i da preuzimate ažuriranja softvera.

Mrežna veza - bežična

Povežite televizor na internet pomoću standardne pristupne tačke ili modema.



Mrežna veza - žična

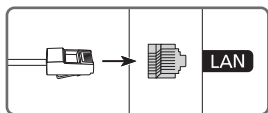

Televizor možete da povežete na mrežu pomoću LAN kabla.

- Televizor neće moći da se poveže na Internet ako je brzina mreže manja od 10 Mb/s.
- Koristite Cat 7(*STP tip) kabl za vezu.
* Shielded Twisted Pair

08 Rešavanje problema i održavanje

Rešavanje problema

Ako imate problema sa televizorom, najpre pročitajte ovu listu potencijalnih problema i njihovih rešenja.

Umesto toga, možete da pročitate odeljak E-priručnika koji se odnosi na rešavanje problema. Ako ne uspete da pronađete odgovor u ovim savetima za rešavanje problema, posetite „www.samsung.com“ i izaberite opciju „Podrška“ ili se obratite servisnom centru kompanije Samsung iz liste na poslednjoj strani priručnika.

- TFT LED ekran se sastoji od potpiksela za čiju se proizvodnju koristi napredna tehnologija. Međutim, na ekranu može da se pojavi nekoliko svetlih ili tamnih piksela. Ti pikseli ne utiču na performanse televizora.
- Da biste očuvali optimalan rad televizora, preuzmite najnoviji softver. Izaberite funkciju **Ažuriraj odmah** ili **Automatsko ažuriranje** u meniju televizora (🏠 > ⚙️ **Podešavanja** > **Podrška** > **Ažuriranje softvera** > **Ažuriraj odmah** ili **Automatsko ažuriranje**).

Televizor ne može da se uključi.

- Proverite da li je kabl za napajanje naizmeničnom strujom pravilno uključen u One Connect i zidnu utičnicu.
- Proverite da li je zidna utičnica ispravna i da li indikator napajanja na dnu televizora neprekidno sija crveno.
- Pritisnite dugme **TV kontroler** na dnu televizora da biste proverili da li je problem u daljinskom upravljaču. Ako se televizor uključi, pogledajte odeljak „Daljinski upravljač ne radi“.

Nema slike/video zapisa/zvuka, pojavljuje se izobličena slika/video zapis/zvuk sa spoljnog uređaja, na televizoru se prikazuje poruka „Slab signal ili nema signala“ ili televizor ne može da pronađe kanal.

- Proverite da li je uređaj pravilno povezan i da li su svi kablovi u potpunosti umetnuti.
- Isključite pa ponovo priključite sve kablove povezane sa televizorom i spoljnim uređajima. Ako je moguće, uzmite nove kablove.
- Proverite da li je izabran odgovarajući izvor signala (🏠 > ➡️ **Spoljni izvor**).
- Pokrenite samostalnu dijagnostiku televizora da biste utvrdili da li je problem u televizoru ili uređaju (🏠 > ⚙️ **Podešavanja** > **Podrška** > **Samostalna dijagnostika** > **Pokreni test slike** ili **Pokreni test zvuka**).
- Ako su rezultati provere normalni, isključite pa ponovo ukljućite povezane uređaje tako što ćete isključiti kabl za napajanje svakog uređaja i ponovo ga priključiti. Ako problem ne nestane, dodatne informacije potražite u vodiču za povezivanje u korisničkom priručniku za povezani uređaj.
- Ako ne koristite kablovski ili satelitski uređaj i vaš televizor prima TV signale od antene ili zidnog priključka za kabl, pokrenite **Automatsko traženje** da biste pretražili kanale (🏠 > ⚙️ **Podešavanja** > **Emitovanje** > (**Podešavanja automatskog traženja**) > **Automatsko traženje**).
 - Opcija **Podešavanja automatskog traženja** možda neće biti podržana u zavisnosti od modela ili geografskog područja.
 - Ako koristite kablovski ili satelitski uređaj, pogledajte priručnik za kablovski ili satelitski uređaj.

CI+ ne funkcioniše.

- Samsung televizor je u skladu sa standardima CI+ 1.4.
- Tamo gde modul CI+ Common Interface nije kompatibilan sa ovim uređajem, uklonite modul i obratite se CI+ operateru za pomoć.

Daljinski upravljač ne radi.

- Proverite da li treperi indikator napajanja na dnu televizora kada pritisnete dugme za napajanje na daljinskom upravljaču. Ako ne trepti, promenite baterije daljinskog upravljača.
- Proverite da li su polovi baterija (+/-) dobro okrenuti.
- Usmerite daljinski upravljač direktno ka televizoru sa udaljenosti od 1.5-1.8 metara.
- Ako je uz televizor isporučen daljinski upravljač Samsung pametni daljinski (Bluetooth daljinski upravljač), proverite da li je daljinski upravljač uparen sa televizorom.

Pomoću daljinskog upravljača za kablovski ili satelitski uređaj nije moguće uključiti ili isključiti televizor niti podesiti jačinu zvuka.

- Programirajte daljinski upravljač kablovskog/satelitskog uređaja za rad sa televizorom. Potražite kôd za SAMSUNG televizor u korisničkom priručniku za kablovski/satelitski uređaj.

Podešavanja televizora nestaju nakon 5 minuta.

- Na televizoru je aktiviran Režim prodavnice. Promenite Režim korišćenja u meniju Opšte na Kućni režim (🏠 > ⚙️ Podešavanja > Opšte > Menadžer sistema > Režim korišćenja > Kućni režim).

Isprekidani Wi-Fi signal

- Proverite da li je televizor povezan na mrežu (🏠 > ⚙️ Podešavanja > Opšte > Mreža > Status mreže).
- Proverite da li je uneta tačna lozinka za Wi-Fi.
- Proverite razdaljinu između televizora i modema ili pristupne tačke. Razdaljina ne treba da premašuje 15.2 m.
- Smanjite ometanje tako što nećete koristiti ili ćete isključiti bežične uređaje. Takođe proverite da nema prepreka između televizora i modema ili pristupne tačke. (Kućni aparati, bežični telefoni, kamini zidovi/kamini itd. mogu da oslabe Wi-Fi signal.)

Jednospratni stan

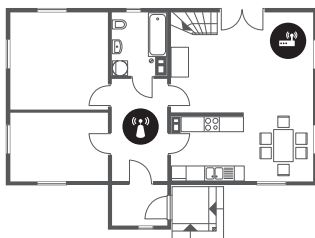

Višespratni stan







 Bežična pristupna tačka



 Bežični ripiter

- Obratite se dobavljaču internetskih usluga (ISP) i zatražite da resetuje mrežno kolo i ponovo registruje MAC adrese novog modema ili pristupne tačke i televizora.





Problemi sa video aplikacijama (Youtube itd.)

- Promenite DNS na 8.8.8.8. Izaberite  >  **Podešavanja** > **Opšte** > **Mreža** > **Status mreže** > **IP postavke** > **DNS postavka** > **Ručni unos** > **DNS server** > unesite 8.8.8.8 > **OK**.
- Izaberite  >  **Podešavanja** > **Podrška** > **Samostalna dijagnostika** > **Ponovo pokrenite Smart Hub** da biste resetovali uslugu.

Televizor ostaje uključen ili se ne uključuje automatski.

- Ako je osvetljenje u okruženju previše tamno ili svetlo, senzor pokreta možda neće ispravno raditi. Na rad senzora pokreta može uticati instalacija televizora (visina, nagib, prepreke). Ako je odeća koju nosite ili boja vaše kože slična okolnom osvetljenju, senzor pokreta možda neće raditi ispravno.
- Televizor reaguje na svaku promenu u vidnom polju (svetla, ekrani, psi, pokreti vidljivi kroz prozor i drugi pokreti). Podesite nivo odziva podešavanjem osetljivosti detektora pokreta.
() >  **Umetnost** > **Podešavanja** > **Detektor pokreta**)

Mere opreza prilikom korišćenja režima Umetnost

- Senzor pokreta se nalazi na donjoj strani televizora. Vodite računa da ne blokirate senzor na prednjoj strani televizora. To može uticati na senzor pokreta, osvetljenost ekrana i nijanse boja.
- Režim **Umetnost** koristi algoritme da bi smanjio „sagorevanje“ slike do kog može doći usled prikazivanja statičnih slika na ekranu duže vreme.
- Rad senzora može zavisi od instalacije televizora i radnog okruženja.
 - Na osvetljenost i nijanse boja ekrana može uticati boja podloge na kojoj se nalazi televizor.
 - U okruženjima u kojima se koriste specijalni izvori osvetljenja umesto standardnog osvetljenja (halogena, fluorescentna svetlost), prepoznavanje pokreta senzora može se razlikovati u zavisnosti od položaja, tipa i broja izvora svetlosti.
 - Ako je područje u kojem se nalazi televizor previše tamno ili svetlo, osvetljenost ekrana može biti ograničena ili senzor možda neće raditi ispravno.
 - Ako je televizor postavljen previsoko ili prenisko, senzor možda neće raditi ispravno.
 - Senzor pokreta može detektovati LED lampicu koja treperi, psa, automobil koji se vidi kroz prozor ili neki drugi pokret i započeti rad.
- U zavisnosti od postavki funkcije **Automatsko uključivanje/isključivanje** () >  **Podešavanja** > **Opšte** > **Eko rešenje** > **Automatsko uključivanje/isključivanje**), televizor se može isključiti kada nema korisnikove komande u režimu **Umetnost**, kao što su komande sa daljinskog upravljača.
- () >  **Podešavanja** > **Opšte** > **Menadžer sistema** > **Vreme** > **Prog. isključ.** i funkcija **Tajmer isključiv.** ne radi u režimu **Umetnost**.
- () >  **Podešavanja** > **Opšte** > **Menadžer sistema** > funkcija **Period automatske zaštite** ne radi u režimu **Umetnost**.

Šta je daljinska podrška?

Samsung usluga daljinske podrške nudi vam direktnu podršku od strane tehničkog lica iz kompanije Samsung koje može daljinski da:

- Obavi dijagnostiku televizora
- Umesto vas podesi postavke televizora
- Resetuje televizor na fabričke vrednosti
- Ažurira firmver

Kako funkcioniše daljinska podrška?

Samsung uslugu daljinske podrške za televizor možete jednostavno dobiti:

1. Pozovite servisni centar kompanije Samsung i zatražite daljinsku podršku.
2. Otvorite meni na televizoru i idite na odeljak **Podrška**. (🏠) > ⚙️ **Podešavanja** > **Podrška**)
3. Izaberite opciju **Daljinsko upravljanje**, a zatim pročitajte i prihvatite ugovore o korišćenju usluge. Kada se pojavi prozor za unos PIN koda, saopštite ga tehničaru.
4. Tehničar će zatim pristupiti vašem televizoru.

Eko senzor i osvetljenost ekrana



Eko senzor automatski podešava osvetljenost ekrana. Ova funkcija meri osvetljenje u prostoriji i automatski prilagođava osvetljenost ekrana televizora da bi smanjila potrošnju struje. Ako želite da isključite ovu funkciju, izaberite (🏠) > ⚙️ **Podešavanja** > **Opšte** > **Eko rešenje** > **Otkrivanje osvetljenja okruženja**.

- Ako je ekran previše taman kada televizor gledate u zamračenoj prostoriji, uzrok može biti funkcija **Otkrivanje osvetljenja okruženja**.
- Eko senzor se nalazi na dnu televizora. Vodite računa da senzor ne bude prekriven. Na taj način se može smanjiti osvetljenost slike.

Održavanje televizora

- Ako se na ekranu televizora nalazi nalepnica, nakon njenog uklanjanja mogu da ostanu tragovi. Očistite ove tragove pre gledanja programa na televizoru.
- Spoljašnjost i ekran televizora mogu da se ogrebu tokom čišćenja. Spoljašnjost i ekran pažljivo obrišite mekanom krpom kako biste sprečili grebanje.
- Nemojte prskati vodu ili drugu tečnost direktno na televizor. Ako tečnost dospe u unutrašnjost proizvoda, može da dođe do kvara, požara ili strujnog udara.
- Da biste očistili ekran, isključite televizor, pa nežno krpom od mikrovlakana obrišite mrlje i otiske prstiju sa panela. Kućište ili panel televizora očistite krpom od mikrofibera koju ste pokvasili sa malo vode. Nakon toga, suvom krpom osušite površinu. Nemojte jako da pritiskate površinu panela tokom čišćenja jer na taj način možete da ga oštetite. Nikada nemojte koristiti zapaljive tečnosti (npr. apotekarski benzin, razređivač itd.) niti sredstva za čišćenje. Ako mrlje ne možete lako da očistite, naprskajte na krpom od mikrovlakana malu količinu sredstva za čišćenje ekrana, pa krpom obrišite mrlje.

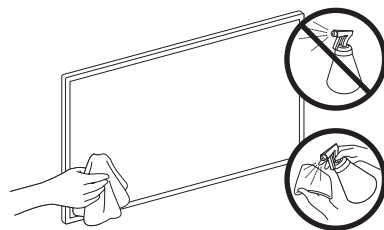

09 Specifikacije i druge informacije

Specifikacije

Naziv modela	QE43LS03R	QE49LS03R
Rezolucija ekrana	3840 x 2160	3840 x 2160
Veličina ekrana Meren po dijagonali	43 inča 108 cm	49 inča 123 cm
Zvuk (izlaz)	20 W	20 W
Dimenzije (Š x V x D) Kućište Sa postoljem	966.6 x 556.8 x 42.5 mm 966.6 x 599.8 x 200.0 mm	1099.2 x 631.4 x 45.8 mm 1099.2 x 674.3 x 200.0 mm
Težina Bez postolja Sa postoljem	11.5 kg 12.0 kg	14.1 kg 14.6 kg
Naziv modela	QE55LS03R	QE65LS03R
Rezolucija ekrana	3840 x 2160	3840 x 2160
Veličina ekrana Meren po dijagonali	55 inča 138 cm	65 inča 163 cm
Zvuk (izlaz)	40 W	40 W
Dimenzije (Š x V x D) Kućište Sa postoljem	1235.0 x 707.8 x 42.5 mm 1235.0 x 750.7 x 200.0 mm	1453.9 x 830.9 x 42.5 mm 1453.9 x 875.5 x 294.0 mm
Težina Bez postolja Sa postoljem	18.9 kg 19.4 kg	25.7 kg 26.5 kg

Uticaj na životnu sredinu

Radna temperatura	Od 10°C do 40°C (Od 50°F do 104°F)
Vlažnost vazduha pri radu	Od 10% do 80%, bez kondenzacije
Temperatura pri skladištenju	Od -20°C do 45°C (Od -4°F do 113°F)
Vlažnost pri skladištenju	Od 5% do 95%, bez kondenzacije

- Dizajn i specifikacije mogu se promeniti bez najave.
- Informacije o napajanju i dodatne informacije o potrošnji energije potražite na nalepnici sa oznakama na proizvodu.
- Uobičajena potrošnja struje izmerena je u skladu sa standardom IEC 62087.
- Nalepnica sa oznakama nalazi se na donjoj strani uređaja One Connect.
- Nalepnica sa oznakama nalazi se na zadnjoj strani televizora. (Kod nekih modela nalepnica sa oznakama se može nalaziti na unutrašnjoj strani poklopca na odeljku sa priključcima.)

Smanjivanje potrošnje električne energije

Kada isključite televizor, on prelazi u režim mirovanja. U tom režimu televizor troši malu količinu električne energije. Da biste smanjili potrošnju električne energije, isključite kabl za napajanje iz utičnice ako televizor ne nameravate da koristite duže vreme.

Licence



POWERED BY



The terms HDMI and HDMI High-Definition Multimedia Interface, and the HDMI Logo are trademarks or registered trademarks of HDMI Licensing LLC in the United States and other countries.

Preporuka – samo za EU



Ovim putem kompanija Samsung Electronics izjavljuje da je ova oprema usklađena sa direktivom 2014/53/EU. Celokupan tekst EU izjave o usklađenosti dostupan je na sledećoj internetskoj adresi: <http://www.samsung.com> izaberite „Podrška > Pretraži podršku za proizvod“ i unesite naziv modela.

Ova oprema može da se koristi u svim zemljama EU.

Funkcija WLAN(Wi-Fi) od 5 GHz ove opreme može da se koristi samo u zatvorenom prostorima.

BT maks. snaga predajnika : 100 mW pri 2.4 GHz – 2.4835GHz

Wi-Fi maks. snaga predajnika : 100 mW pri 2.4 GHz – 2.4835GHz, 5.15 GHz – 5.35 GHz & 5.47 GHz – 5.725 GHz

Informacije o zalaganjima kompanije Samsung za očuvanje životne sredine i regulatornim obavezama u vezi sa proizvodom, npr. REACH, WEEE, baterije, potražite na adresi http://www.samsung.com/uk/aboutsamsung/samsungelectronics/corporatecitizenship/data_corner.html

UPOZORENJE – DA NE BI DOŠLO DO POŽARA, U BLIZINI PROIZVODA NE SME BITI IZVORA OTVORENOG PLAMENA, KAO ŠTO SU SVEĆE.





Pravilno odlaganje ovog proizvoda (otpadna električna i elektronska oprema)

(Primenjuje se u zemljama sa odvojenim sistemima za prikupljanje)

Ova oznaka na proizvodu, priboru ili priloženoj literaturi ukazuje na to da se ovaj proizvod i njegov elektronski dodatni pribor (npr. punjač, slušalice, USB kabl) ne smeju odlagati sa običnim otpadom iz domaćinstva nakon isteka radnog veka. Da biste sprečili moguće štetne posledice po životnu sredinu ili ljudsko zdravlje usled nekontrolisanog odlaganja otpada, odvojte ovaj proizvod od drugih vrsta otpada i reciklirajte ga da biste potpomogli održivo korišćenje materijalnih resursa.

Korisnici koji proizvod koriste kod kuće trebalo bi da se obrate prodavcu kod kojeg su kupili proizvod ili lokalnoj upravi kako bi dobili detaljne informacije o tome gde mogu da recikliraju proizvod na način koji je bezbedan po životnu sredinu.

Komercijalni korisnici treba da kontaktiraju svog dobavljača i da provere uslove i odredbe kupoprodajnog uovora. Ovaj proizvod i njegov elektronski dodatni pribor ne treba da se odlaže sa ostalim komercijalnim otpadom.



Pravilno odlaganje baterija iz ovog proizvoda

(Primenjuje se u zemljama sa odvojenim sistemima za prikupljanje)



Ova oznaka na bateriji, u priručniku ili na pakovanju označava da se baterije iz ovog uređaja ne smeju odlagati sa ostalim otpadom iz domaćinstva nakon isteka njihovog radnog veka. Ukoliko postoji oznaka hemijskih simbola Hg, Cd ili Pb, to znači da baterija sadrži količinu žive, kadmijuma ili olova koja prekoračuje referentni nivo iz Direktive 2006/66 Evropske komisije. Ako se baterije ne odlože na propisan način, ove supstance mogu da ugroze zdravlje ljudi ili životnu sredinu.

Radi zaštite prirodnih resursa i potpomaganja recikliranja materijala, odvojte baterije od drugih vrsta otpada i predajte ih na reciklažu putem lokalnog, besplatnog sistema za prikupljanje baterija.

Përpara se të lexoni këtë manual përdorimi

Televizori vjen bashkë me këtë manual përdorimi dhe një manual elektronik të integruar.

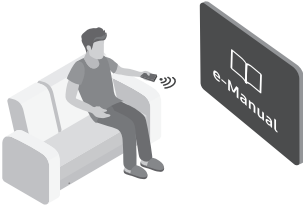

Përpara se të lexoni manualin e përdorimit, shqyrtoni si më poshtë:

	Manuali i përdorimit	Lexoni manualin e ofruar të përdorimit për të parë informacione rreth sigurisë, instalimit, aksesorëve, konfigurimit fillestar dhe specifikimeve të produktit.
	e-Manual	Për më tepër informacion rreth televizorit, lexoni manualin elektronik të integruar në produkt. <ul style="list-style-type: none">• Për të hapur e-Manual,  >  Cilësimet > Mbështet > Hap e-Manual



Në faqen e internetit (www.samsung.com), mund të shkarkoni manualat dhe t'ia shikoni përmbajtjen në kompjuter apo pajisje portative.

Mësimi i funksioneve të ndihmës së manualit elektronik

- Disa ekrane të menysë nuk mund të hapen nga manuali elektronik.

	Kërkimi	Zgjidhni një artikull nga rezultatet e kërkimit për të ngarkuar faqen përkatëse.
A-Z	Treguesi	Zgjidhni një term për të kaluar në faqen përkatëse. <ul style="list-style-type: none">– Meny të mund të mos shfaqen në varësi të zonës gjeografike.
	Të para së fundmi	Zgjidhni një subjekt nga lista e subjekteve të para së fundi.







Mësimi i funksioneve të butonave që shfaqen në faqet e subjektit të manualit elektronik

	Provo tani	Mundëson hapjen e artikullit përkatës të menysë dhe testimit të shpejtë të funksionit.
	Lidhja	Hapni menjëherë temën e nënvizuar të përmendur në faqen e e-Manual.

Paralajmërim! Udhëzime të rëndësishme të sigurisë

Lexoni udhëzimet e sigurisë përpara se të përdorni televizorin.

Shihni tabelën më poshtë për një shpjegim të simboleve që mund të ndodhen në produktin tuaj "Samsung".

KUJDES			Produkt i kategorisë II: Ky simbol tregon se nuk nevojitet lidhje sigurie me tokëzimin elektrik (tokëzimi). Nëse ky simbol nuk është i pranishëm në një produkt me kordon elektrik, produkti DUHET të ketë një lidhje të qëndrueshme tokëzimi.
RREZIK GODITJEJE ELEKTRIKE. MOS E HAPNI.			
KUJDES: PËR TË ULUR RREZIKUN E GODITJEVE ELEKTRIKE, MOS E HIQNI KAPAKUN (OSE PJESËN E PASME). BRENDË NUK KA PJESË TË RIPARUESHME NGA PËRDORUESI. DREJTOJUNI PERSONELIT TË KUALIFIKUAR PËR SHËRBIME RIPARIMI.			Tensioni AC: Tensioni nominal i shënuar me këtë simbol është tensioni AC.
	Ky simbol tregon që brenda ka tension të lartë. Është e rrezikshme të prekni pjesët e brendshme të produktit.		Tensioni DC: Tensioni nominal i shënuar me këtë simbol është tensioni DC.
	Ky simbol tregon se produkti përfshin dokumentacion të rëndësishëm në lidhje me përdorimin dhe mirëmbajtjen.		Kujdes. Drejtojuni udhëzimeve për përdorimin: Ky simbol udhëzon përdoruesin që t'i drejtohet manualit të përdorimit për informacion të mëtejshëm në lidhje me sigurinë.

- Foletë dhe hapësirat brenda kasës dhe në pjesën e pasme dhe të poshtme hapen për ajrosjen e nevojshme. Për të garantuar funksionim të qëndrueshëm të kësaj pajisjeje dhe për ta mbrojtur nga mbinxehja, këto fole dhe hapësira nuk duhet të bllokohen apo mbulohen kurrë.
 - Mos e vendosni këtë pajisje në hapësirë të izoluar, si p.sh. në raft ose në dollap inkaso, nëse nuk kanë ajrimin e duhur.
 - Mos e vendosni asnjëherë pajisjen pranë kaloriferit ose mbi të, ose mbi kanale ajrimi, ose në vende ku mund të ekspozohet ndaj rrezeve të diellit.
 - Mos vendosni enë me ujë (vazo etj.) mbi pajisje, pasi mund të shkaktohet zjarr ose goditje elektrike.
- Mos e ekspozoni pajisjen ndaj shiut dhe mos e vendosni pranë ujit (pranë vaskës, legenit me ujë, lavamanit në kuzhinë ose makinës larëse, në sipërfaqe me lagështirë ose pranë pishinës etj.). Nëse pajisja laget pa dashje, hiqeni nga priza dhe kontaktoni menjëherë shitësin e autorizuar.
- Kjo pajisje përdor bateri. Në komunitetin ku ndodheni mund të ketë rregullore mjedisore që kërkojnë t'i hidhni bateritë sipas masave të caktuara. Kontaktoni autoritetet lokale për informacion mbi hedhjen ose riciklimin.
- Mos i mbingarkoni prizat, kordonët zgjatues ose përshtatësit përtej kapacitetit të tyre, pasi mund të shkaktohet zjarr ose goditje elektrike.
- Kordonët elektrikë duhet të vendosen në mënyrë që të mos shkelen apo kapen nga objekte që vendosen mbi to. Kushtojuni vëmendje të posaçme skajeve të kordonëve, në priza dhe në pjesët ku dalin nga pajisja.

- Për ta mbrojtur pajisjen nga rrufetë ose kur lihet e pambikëqyrur dhe pa u përdorur për kohë të gjatë, hiqeni nga priza dhe shkëputeni nga antena ose sistemi kabllor. Kjo do të parandalojë dëmtimin e pajisjes nga rrufetë ose nga luhatjet e linjës elektrike.
 - Para se të lidhni kordonin elektrik (AC) me folenë e ushqyesit (DC), sigurohuni që tensioni i përcaktuar i ushqyesit (DC) të korrespondojë me linjën lokale elektrike.
 - Mos futni asgjë metalike në hapësirat e pajisjes. Kjo mund të shkaktojë rrezik goditjeje elektrike.
 - Për të shmangur goditjet elektrike, mos prekni asnjëherë pjesët e brendshme të pajisjes. Pajisja duhet të hapet vetëm nga tekniku i kualifikuar.
 - Sigurohuni ta shtyni spinën në prizë derisa të puthitet mirë. Kur ta hiqni kordonin elektrik nga priza, tërhiqeni gjithnjë nga spina. Mos e hiqni kurrë duke e tërhequr nga kordoni. Mos e prekni kordonin elektrik me duar të lagura.
 - Nëse pajisja nuk funksionon normalisht - sidomos nëse lëshon zhurmë ose aromë të pazakontë - hiqeni menjëherë nga priza dhe kontaktoni shitësin ose qendrën e autorizuar të shërbimit "Samsung".
 - Sigurohuni ta hiqni spinën nga priza nëse televizori nuk do të përdoret ose nëse do të ikni nga shtëpia për një kohë të gjatë (veçanërisht kur fëmijët, të moshuarit ose invalidët do të lihen vetëm në shtëpi).
 - Grumbullimi i pluhurit mund të shkaktojë goditje elektrike, shkarkim elektrik ose zjarr duke bërë që kordoni të lëshojë shkëndija dhe nxehtësi, ose t'i priset veshja izoluese.
 - Sigurohuni të kontaktoni qendrën e autorizuar të informacionit "Samsung" kur synoni ta instaloni televizorin në vend me shumë pluhur, me temperatura të larta ose të ulëta, me shumë lagështi, me substanca kimike, ose kur do të punojë 24 orë rresht, si p.sh. në aeroporte, stacione treni etj. Përndryshe, televizori mund të dëmtohet rëndë.
 - Përdorni vetëm spina dhe priza të tokëzuara siç duhet.
 - Tokëzimi i papërshtatshëm mund të shkaktojë goditje elektrike ose dëmtim të pajisjes. (Vetëm pajisje të kategorisë I.)
 - Për ta fikur tërësisht këtë pajisje, shkëputeni nga priza. Për t'u siguruar se mund ta shkëputni shpejt aparaturën nëse e shikoni të nevojshme, sigurohuni që spina dhe priza të jenë në pozicion praktik.
 - Ruajini aksesoret (bateritë etj.) në një vend të sigurt ku nuk mund t'i gjejnë fëmijët.
 - Mos e rrëzoni dhe mos e godisni produktin. Nëse produkti dëmtohet, hiqeni kordonin elektrik dhe kontaktoni qendrën e shërbimit të "Samsung".
 - Për ta pastruar pajisjen, hiqeni nga priza dhe fshijeni produktin me një leckë të butë dhe të thatë. Mos përdorni kimikate si dylli, benzeni, alkooli, holluesit, insekticidet, aromatizuesit, lubrifikuesit ose detergjentët. Këto kimikate mund të dëmtojnë pamjen e jashtme të televizorit ose të fshijnë printimet mbi produkt.
 - Mos e ekspozoni pajisjen ndaj pikimit ose spërkatjes.
 - Mos i hidhni bateritë në zjarr.
 - Mos krijoni lidhje të shkurtër, çmontoni apo mbinxehni bateritë.
 - Ka rrezik shpërthimi nëse i zëvendësoni me tipin e gabuar bateritë e përdorura në telekomandë. Zëvendësojini me bateri lloji të ngjashëm apo ekuivalent.
- * Shifrat dhe ilustrimet në këtë manual përdorimi jepen vetëm për referencë dhe mund të ndryshojnë nga pamja e produktit aktual. Modeli i produktit dhe specifikimet mund të ndryshohen pa njoftuar. Gjuhët e Federatës së Shteteve të Pavarura (CIS) (rusisht, ukrainisht, kazakisht) nuk disponohen për këtë produkt, sepse ky është prodhuar për klientët në rajonin e BE-së.

Përmbajtja

	Përpara se të lexoni këtë manual përdorimi	2
	Paralajmërim! Udhëzime të rëndësishme të sigurisë	3
01	Çfarë përmban kutia?	
02	Lidhja e televizorit me One Connect	
03	Instalimi i televizorit	
	Montimi i televizorit në mur	9
	Sigurimi i ajrimit të duhur për televizorin	10
	Masa paraprake të sigurisë: Sigurimi i televizorit në mur për të parandaluar rënien e tij	11
	Përdorimi i tapës	12
	Masat paraprake gjatë instalimit të televizorit me mbështetëse	12
04	Përdorimi i modalitetit Art	
	Shfaqja e imazheve	14
	Caktimi i stilit të figurës së zgjedhur	16
	Konfigurimi i modalitetit Art	17
	Përdorimi i modalitetit Art me aplikacionin SmartThings	18
05	Telekomanda inteligjente "Samsung"	
	Rreth butonave në	
	Telekomanda inteligjente "Samsung"	19
	Çiftimi i televizorit me	
	Telekomanda inteligjente "Samsung"	20
	Vendosja e baterive në	
	Telekomanda inteligjente "Samsung"	20
06	Kryerja e konfigurimit fillestar	
	Përdorimi i Pulti i televizorit	22
07	Lidhja me rrjetin	
	Lidhja e rrjetit - Me valë	23
	Lidhja e rrjetit - Me kablllo	23
08	Zgjidhja e problemeve dhe mirëmbajtja	
	Zgjidhja e problemeve	24
	Masat paraprake gjatë përdorimit të modalitetit Art	26
	Çfarë është mbështetja në distancë?	27
	Sensori i kursimit dhe ndriçimi i ekranit	27
	Kujdesi për televizorin	28
09	Specifikimet dhe informacione të tjera	
	Specifikimet	29
	Faktorët mjedisorë	29
	Ulja e konsumit të energjisë	30
	Licencat	30

01 Çfarë përmban kutia?

Sigurohuni që artikujt e mëposhtëm vijnë me televizorin. Nëse mungon ndonjë artikull, kontaktoni shitësin.

- Telekomanda inteligjente "Samsung" dhe bateritë (AA x 2)
- Manuali i përdorimit
- Fletëgarancia / Udhëzuesi rregullator (nuk jepet në disa vende)
- Kordoni elektrik One Connect

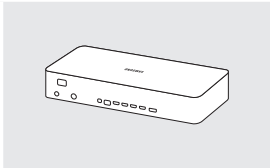

One Connect

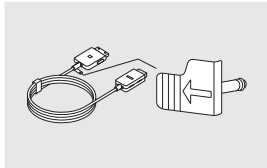

One Invisible Connection



Përshtatësi i bazamentit për mur



Bending Cover

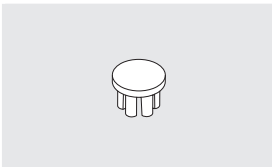

Tapa



Kordon mbajtës

- Ngjyrat dhe format e artikujve mund të ndryshojnë në varësi të modeleve.
- Kabllot e papërfshira mund të blihen veçmas.
- Kontrolloni për aksesorë të fshehur prapa ose brenda materialeve të paketimit gjatë hapjes së kutisë.

Në situatat e mëposhtme mund të ketë tarifë administrimi:

- Thirret një teknik sipas kërkesës, por rezulton që produkti nuk ka defekt (p.sh. nëse nuk është lexuar manuali i përdorimit).
- E sillni artikullin në qendrën e shërbimit "Samsung", por rezulton që produkti nuk ka defekt (p.sh. nëse nuk është lexuar manuali i përdorimit).

Do të informoheni për tarifën e administrimit përpara kontrollit nga tekniku.



Paralajmërim: Ekranet mund të dëmtohen në rast shtypjeje të drejtpërdrejtë, nëse nuk kapen siç duhet. Rekomandojmë që televizori të mbahet nga anët, siç tregohet.



02 Lidhja e televizorit me One Connect

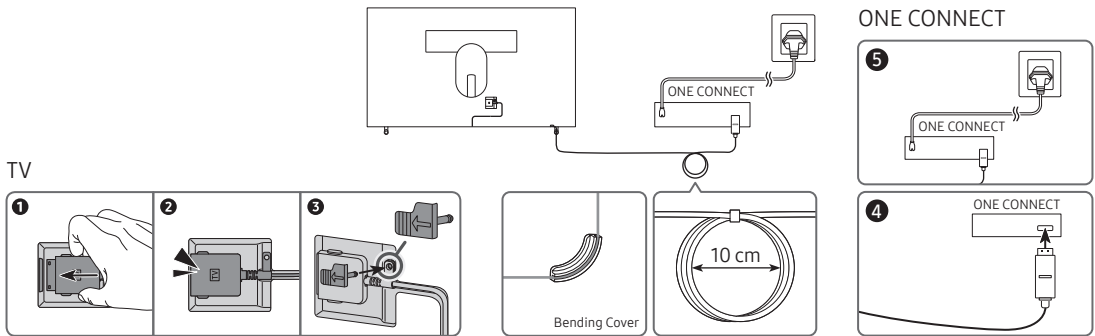

Për të lidhur One Invisible Connection tek One Connect dhe televizori, ndiqni këta hapa:

1. Pas konfigurimit të plotë të televizorit dhe vendosjes në pozicionin përfundimtar, lidhni One Invisible Connection me One Connect dhe televizorin siç tregohet në hapat 1 deri 4 më lart.
PARALAJMËRIM: Sigurohuni që të dy konektorët të jenë lidhur mirë dhe plotësisht. Nëse cilido prej konektorëve nuk është lidhur mirë, ka rrezik elektroshtoku të fortë.
2. Lidhni kordonin elektrik AC të One Connect me One Connect, pastaj lidhni në prizë sipas hapit 5 më lart.
PARALAJMËRIM: Ndiqini me përpikëri udhëzimet. Sigurohuni ta lidhni kordonin elektrik në prizë si hap të fundit. Hiqeni gjithnjë kordonin elektrik nga priza përpara se ta shkëpusni One Invisible Connection nga mbrapa televizorit ose nga One Connect.
 - Për më shumë informacion, shihni Quick Setup Guide me ilustrime.
3. Lidhni pajisjet periferike (antenën, aparatit kabllor, luajtësin "Blu-ray" etj.) me One Connect. Për hollësi, shihni Accessory Kit.



- Mos e përdorni One Connect përmbys ose në këmbë.
- Kur lidhni One Invisible Connection, përdorni një Bending Cover, që pengon përkuljen e kabllot në kënd 90 gradë. Në të kundërt, mund të shkaktohet dëmtim i kabllot.
- Kur lidhni One Invisible Connection, kushtojuni vëmendjen formave dhe përmasave të konektorëve duke u siguruar që t'i lidhni aty ku duhet. Në të kundërt, mund të shkaktohet keqfunksionim i produktit.
- Kur lidhni Invisible Connection, bëni kujdes të mos e përdridhni kabllon e One Invisible Connection. Përndryshe mund të shkaktoni rënie të performancës së televizorit ose të dëmtoni kabllot.
- Gjatë sistemimit të kabllot së mbetur, shihni figurën në faqen e mëparshme për sistemimin e duhur.
- Bëni kujdes që kabloja të mos pësojë ndonjë nga rastet e mëposhtme. One Invisible Connection përmban qark elektrik. Nëse i dëmtohet kabloja, mund të pësoni elektrohok.
- Mbajeni One Connect me kujdes. Është e rëndë.



Përthyerje



Përdredhje



Tërheqje



Shtypja e kabllot



Goditje elektrike

KATEGORIA 1 PRODUKTET ME LASER (One Invisible Connection)

- Kujdes - Ka rrezatim të padukshëm laser kur hapet. Mos i mbani sytë drejt laserit.
 - Mos e përkulni së tepërmi kabllon e One Invisible Connection. Mos e prisni kabllon.
 - Mos vendosni objekte të rënda mbi kabllon.
 - Mos zbërtheni asnjë prej konektorëve të kabllot.
- Kujdes - Përdorimi i komandave, rregullimet ose kryerja e procedurave të ndryshme nga ato të përcaktuara këtu, mund të shkaktojë ekspozim të rrezikshëm ndaj rrezatimit.

03 Instalimi i televizorit

Montimi i televizorit në mur



Nëse e montoni televizorin në mur, ndiqni udhëzimet me përpikëri sipas rekomandimit nga prodhuesi. Në rast se nuk montohet siç duhet, televizori mund të rrëshqasë ose të rrëzohet, duke shkaktuar lëndime të rënda të fëmijët apo të rriturit dhe dëmtim të rëndë të televizorit.

Për modele që nuk vijnë me përshtatës të bazamentit për mur, instalojini sipas figurës më poshtë përpara se të instaloni bazamentin për mur.

- Shihni manualin e instalimit që vjen me mbajtësen e murit të Samsung-ut.

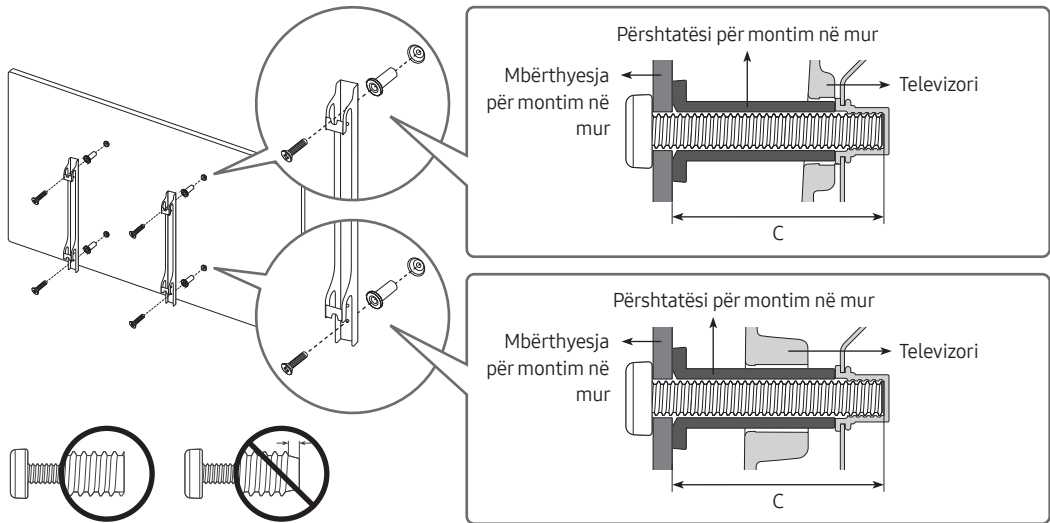

- Samsung Electronics nuk mban përgjegjësi për ndonjë dëmtim të produktit ose lëndimin tuaj apo të personave të tjerë nëse zgjidhni ta montoni vetë bazamentin për mur.
- Bazamentin për mur mund ta instaloni në një mur të fortë pingul dyshemesë. Përpara se ta montoni bazamentin për mur në sipërfaqe të ndryshme nga kartonxhesi, kontaktoni me shitësin tuaj më të afërt për informacione të mëtejshme. Nëse e instaloni televizorin në tavan ose në mur të pjerrët, mund të bjerë dhe të lëndojë rëndë njerëzit përreth.
- Përmasat standarde të bazamentit për mur tregohen në tabelën në faqen vijuese.
- Nëse po instaloni bazament për mur të palës së tretë, kini parasysh se gjatësia e vidave që mund të përdorni për montimin e televizorit në bazamentin për mur tregohet në kolonën "C" në tabelën në faqen vijuese.
- Kur instaloni bazament për mur, ju rekomandojmë të shtrëngoni të katër vidat "VESA".
- Nëse dëshironi të instaloni një bazament për mur që montohet në mur duke përdorur vetëm dy vidat e sipërme; sigurohuni që të përdorni bazament për mur të "Samsung" që mbështet këtë lloj instalimi. (Mund të mos keni mundësi të blini këtë lloj bazamenti për mur, në varësi të rajonit gjeografik.)

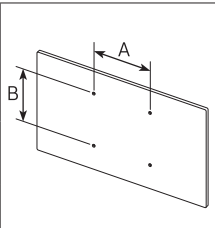
Madhësia e televizorit në inçë	Specifikimet e vrimave të vidave "VESA" (A * B) në milimetra	C (mm)	Vidë standarde	Sasia	
43-49	200 x 200	43-45	M8	4	
55-65	400 x 400				



Mos e instaloni bazamentin për mur kur televizori është ndezur. Mund të lëndoheni nga goditja elektrike.

- Mos përdorni vida më të gjata se përmasat standarde ose që nuk përputhen me specifikimet për vidat standarde VESA. Vidat më të gjata mund të shkaktojnë dëmtim në brendësi të televizorit.
- Për bazamentet për mur që nuk përputhen me specifikimet e vidave standarde VESA, gjatësia e vidave mund të ndryshojë në varësi të specifikimeve të tyre.
- Mos i shtrëngoni shumë fort vidat. Përndryshe mund të dëmtoni produktin ose të shkaktoni rënien e tij, duke lënduar njerëzit përreth. Samsung nuk mban përgjegjësi për këto lloj aksidentesh.
- "Samsung" nuk mban përgjegjësi për dëmtimin e produktit ose lëndimet personale kur përdoret bazament për mur i paspecifikuar ose jo-"VESA" ose nëse konsumatori nuk ndjek udhëzimet e instalimit të produktit.
- Mos e montoni televizorin me pjerrësi më të madhe se 15 gradë.
- Vini gjithnjë dy persona për ta montuar televizorin në mur.

Sigurimi i ajrimit të duhur për televizorin

Gjatë instalimit të televizorit dhe One Connect, ruani një distancë prej së paku 10 cm midis One Connect dhe objekteve të tjera (mureve, anëve të mobilie etj.) për të siguruar ajrosjen e duhur. Mosajrimi i duhur mund të rezultojë në zjarr ose në problem me produktin, të shkaktohet nga rritja e temperaturës së brendshme.

- Kur ta instaloni televizorin me mbajtëse ose bazament për mur, rekomandojmë përdorimin vetëm të pjesëve të ofruara nga Samsung Electronics. Përdorimi i pjesëve të ofruara nga prodhues të tjerë mund të shkaktojë vështirësi me produktin ose lëndime të mundshme nga rrëzimi i tij.

Masa paraprake të sigurisë: Sigurimi i televizorit në mur për të parandaluar rënien e tij



Kujdes: Tërheqja, shtyrja ose ngjitja mbi televizor mund të bëjë që televizori të rrëzohet. Në veçanti, sigurohuni që fëmijët të mos varen apo të mos ta destabilizojnë televizorin. Ky veprim mund të shkaktojë rrëzimin e televizorit, duke shkaktuar lëndime të rënda ose vdekje. Ndiqni të gjitha masat e sigurisë të përmendura në broshurën e sigurisë që vjen me televizorin. Për të rritur qëndrueshmërinë dhe sigurinë, mund të blini dhe të instaloni pajisjen kundër rënies, siç përshkruhet më poshtë.



PARALAJMËRIM: Mos e vendosni kurrë televizorin në një vend të paqëndrueshëm. Televizori mund të bjerë, duke shkaktuar lëndim të rëndë personal ose vdekje. Shumë lëndime, veçanërisht ndaj fëmijëve, mund të shmangen duke marrë masa të thjeshta paraprake si:

- Përdorimi i mobilieve ose mbështetëseve të rekomanduara nga prodhuesi i televizorit.
- Përdorimi vetëm i mobilieve që mund ta mbështesin televizorin në mënyrë të sigurt.
- Sigurimi që televizori nuk i tejkalon anët e mobilies mbështetëse.
- Mosvendosja e televizorit mbi pjesë pajisjesh të gjata (për shembull, bufe ose rafta librash) pa e fiksuar, si mobilien ashtu dhe televizorin në një mbështetëse të përshtatshme.
- Mosvendosja e televizorit mbi rroba ose materiale të tjera që mund të gjenden midis televizorit dhe mobilies mbështetëse.
- Edukimi i fëmijëve për rreziqet që vijnë nga hipja mbi mobilie për të arritur televizorin ose kontrollet e tij.

Nëse ruani dhe zhvendosni televizorin që po zëvendësoni me televizorin e ri, duhet të merrni të njëjtat masa paraprake për televizorin e vjetër.

- Nëse ju duhet të lëvizni ose të ngrini televizorin për zëvendësim ose pastrim, sigurohuni të mos nxirrni bazamentin.

Parandalimi i rrëzimit të televizorit

1. Shtërngoni fort një grup kapësesh në mur duke përdorur vidat e duhura. Sigurohuni që vidat të jenë montuar mirë në mur.
 - Mund të keni nevojë për materiale shtesë, si p.sh. pajisje mbërthyesë, në varësi të llojit të murit.
2. Shtërngoni fort një grup kapësesh në mur duke përdorur vida të madhësisë së duhur.
 - Për specifikat e vidave, shih pjesën e vidave standarde në tabelën të "Montimi i televizorit në mur".
3. Lidhni kapëset e fiksuara në televizor dhe kapëset e fiksuara në mur me një kavo rezistente e të fortë dhe më pas shtërngoheni mirë.
 - Instalojeni televizorin pranë murit në mënyrë që të mos bjerë mbrapsht.
 - Lidhni kavon në mënyrë të atillë që kapëset e fiksuara në mur të jenë në të njëjtën lartësi ose më poshtë se kapëset e fiksuara në televizor.

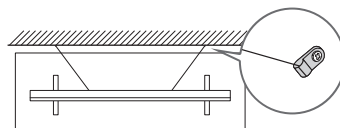
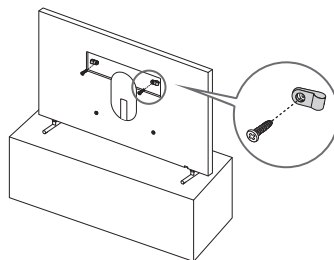

- Ngjyra dhe forma e produktit mund të ndryshojnë në varësi të modelit.

Përdorimi i tapës

Kur nuk përdorni bazament muri VESA, mund t'i mbuloni vrimat e vidave në mur me kapakët përkatës. Shihni figurën më poshtë.

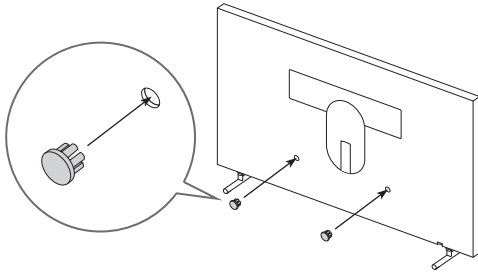
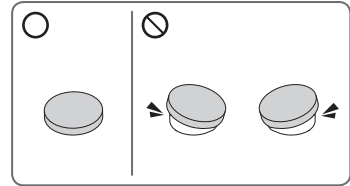

<43-49 inç>

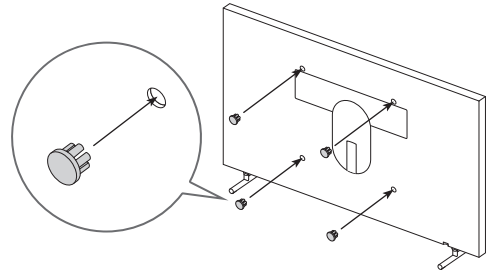

<55-65 inç>

Masat paraprake gjatë instalimit të televizorit me mbështetëse



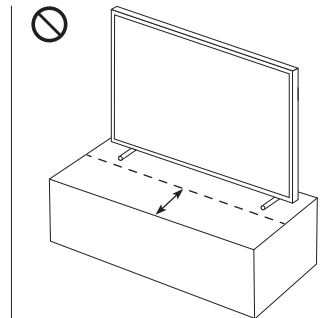
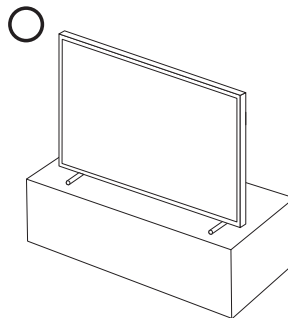

Kur instaloni televizorin me mbështetëse, shmangni vendosjen e mbështetëses në pjesën e pasme të sipërfaqes së tryezës. Përndryshe, sensori i lëvizjeve në fund të televizorit mund të mos punojë siç duhet.



04 Përdorimi i modalitetit Art

> Art

Funksionin e modalitetit **Art** mund ta përdorni për të shfaqur përmbajtje si p.sh. Kopertina apo foto kur nuk shikoni televizor në ekran të plotë.

- Shtypni butonin  në telekomandë për të kaluar në modalitetin e televizorit ose në modalitetin **Art**.
- Shtypni butonin  në modalitetin **Art** për të kaluar në modalitetin e televizorit.
- Për ta fikur plotësisht televizorin, shtypni dhe mbani butonin  në telekomandë, ose shtypni butonin Pulti i televizorit në pjesën e poshtme të televizorit.
 - Nëse përdorni një telekomandë ndryshe nga Telekomanda inteligjente "Samsung", televizori mund të mos fiket plotësisht.
- Në modalitetin **Art**, ndriçimi dhe tonaliteti i ngjyrës së televizorit rregullohen automatikisht në varësi të ambientit dhe televizori mund të ndizet ose fiket automatikisht.
 - Televizori është i caktuar në mënyrë që ekrani të fiket automatikisht kur errësohet drita e ambientit në modalitetin **Art**.
- Mund të përdorni cilësimet e modalitetit **Art** ( >  **Art** > **Cilësimet**) në televizor ose në aplikacionin SmartThings në pajisjen celulare për të caktuar ndjeshmërinë e diktuesit të lëvizjes në mënyrë që televizori të mund të diktojë ndryshimet pamore duke përfshirë lëvizjet e përdoruesit dhe të ndizet apo fiket automatikisht.
- Në modalitetin **Art**, mund ta lidhni pajisjen celulare me televizorin me anë të aplikacionit SmartThings në pajisjen celulare për të parë fotot në pajisjen celulare.
 - Ky funksion mund të mos mbështetet në varësi të modelit të televizorit ose pajisjes celulare.
 - Funksionet e mbështetura mund të ndryshojnë në varësi të aplikacionit SmartThings.

Shfaqja e imazheve



- Figura në televizor mund të ndryshojë nga figura më lart, në varësi të modelit dhe zonës gjeografike.

Për të parë një figurë në modalitetin Art, zgjidhni një nga meny të e mëposhtme. Për të kaluar në nënmenynë ku mund të zgjidhni figurat, shtypni butonin Zgjidh, një nga katër butonat e drejtimit, ose butonin  në modalitetin Art. Pastaj përdorni butonat e drejtimit në telekomandë për të kaluar te figura e dëshiruar dhe shtypni butonin Zgjidh. ✓ **Cakto** shfaqet në krye të figurës së zgjedhur dhe mund ta shikoni figurën e zgjedhur në modalitetin Art.

- **Të fundit**

Mund të ndryshoni figurën e fundit të zgjedhur.

- **Dyqani i artit**

Mund të shkoni në **Dyqani i artit** për të blerë imazhe të ndryshme.

- **Dyqani i artit** mund të mos shfaqet në varësi të gjendjes së lidhjes së rrjetit.

- **Koleksioni i "Samsung"**

Mund të zgjidhni imazhe nga tema të ndryshme.

- **Koleksioni im**

Mund të shikoni një listë me kopertina dhe foto që keni caktuar si  e preferuar në **Të preferuara**. Mund dhe të zgjidhni të dëshiruara mes figurave të ruajtura në një pajisje të jashtme apo celulare dhe t'i ruani te **Fotografitë e mia**.

- Për të marrë figurat nga pajisja portative, duhet të keni instaluar paraprakisht aplikacionin SmartThings në pajisjen portative.

Shikimi i figurave sipas kohës

1. Përdorni butonat e drejtimit në telekomandë për të kaluar te **Koleksioni i "Samsung"** ose **Koleksioni im**.
2. Përdorni butonat e drejtimit për të kaluar në një nga nënmenytë.
3. Përdorni butonat e drejtimit në telekomandë për të kaluar tek **Opsionet** në krye të ekranit.
4. Shtypni butonin Zgjidh kur shfaqet artikulli **Fillo rrotullimin**.
5. Përdorni butonat e drejtimit në telekomandë për të zgjedhur kohën kur do të zëvendësohen dhe më pas shtypni butonin Zgjidh.

Importimi i imazheve nga një pajisje e jashtme ruajtëse

1. Lidhni me televizorin një pajisje të jashtme ruajtëse që përmban imazhe.
2. Përdorni butonat e drejtimit në telekomandë për të kaluar te **Koleksioni im** dhe më pas kaloni te pajisja e jashtme e lidhur ruajtëse.
3. Përdorni butonat e drejtimit në telekomandë për të kaluar tek **Opsionet** në krye të ekranit dhe pastaj zgjidhni **Ruaj**.
4. Përdorni butonat e drejtimit në telekomandë për të kaluar te një imazh dhe shtypni butonin **Zgjidh**.
 - Mund të zgjidhni disa imazhe.
5. Përdorni butonat e drejtimit në telekomandë për të kaluar te **Ruaje te "Fotografitë e mia"** në krye të ekranit dhe pastaj shtypni butonin **Zgjidh**.
6. Imazhi ose imazhet e zgjedhura ruhen te **Fotografitë e mia**.
 - Rezolucionet e rekomanduara: 3840 x 2160 (16:9)

Blerja e imazheve nga Dyqani i artit

1. Përdorni butonat e drejtimit në telekomandë për të kaluar tek **Dyqani i artit**.
2. Përdorni butonat e drejtimit në telekomandë për të kaluar te një temë dhe shtypni butonin **Zgjidh**. Imazhet që përkojnë me temën shfaqen në ekran.
3. Përdorni butonat e drejtimit në telekomandë për të kaluar në një figurë dhe shtypni butonin **Zgjidh**.
4. Përdorni butonat e drejtimit në telekomandë për të kaluar te **Blej** në krye të ekranit dhe shtypni butonin **Zgjidh** për të blerë figurën e zgjedhur.
5. Përdorni butonat e drejtimit në telekomandë për të zgjedhur mënyrat e pagesës dhe shtypni butonin **Zgjidh**.
6. Ndiqni udhëzimet në ekran për procedurën e pagesës.

Abonimi në Anëtarësimi në dyqanin e artit

Kur abonoheni në **Anëtarësimi në dyqanin e artit**, mund ta përdorni **Dyqani i artit** pa kufi dhe të hapni vepra të ndryshme arti duke i zëvendësuar me vepra të reja sipas preferencave tuaja.



1. Përdorni butonat e drejtimit në telekomandë për të kaluar tek **Dyqani i artit**.
2. Përdorni butonat e drejtimit në telekomandë për të kaluar tek **Anëtarësimi**.
3. Ndiqni udhëzimet në ekran për të futur të dhënat e anëtarësimi.

Caktimi i stilit të figurës së zgjedhur



- Figura në televizor mund të ndryshojë nga figura më lart, në varësi të modelit dhe zonës gjeografike.

Përdorni butonat e drejtimit në telekomandë për të kaluar tek **Opsionet** në krye të ekranit. Mund të përdorni meny të mëposhtme:

- **Detaje**
Mund të gjeni më shumë informacion rreth imazhit.
- **Mat**
Mund të përdorni ngjyra dhe stile të ndryshme konturesh në imazh sipas preferencave tuaja.
- **e preferuar**
Mund të caktoni (ose të mos caktoni) një figurë që preferoni si artikull të preferuar duke shtypur butonin Zgjidh në telekomandë. Mund të shfaqni një listë të artikujve të caktuar si të preferuar te **Koleksioni im > Të preferuara**.
 -  e preferuar: Nuk është caktuar si e preferuar.
 -  e preferuar: Caktoje si të preferuar.

Përdorimi i një ngjyre dhe një stili konturi në një imazh

1. Përdorni butonat e drejtimit në telekomandë për të kaluar tek imazhi të cilit dëshironi t'i ndryshoni ngjyrën dhe stilin e konturit, kaloni tek **Mat** në krye të ekranit dhe shtypni butonin Zgjidh.
2. Përdorni butonat e drejtimit në telekomandë për të zgjedhur ngjyrën dhe stilin e konturit që dëshironi.
3. Ndryshoni stilin dhe ngjyrën e konturit dhe më pas shtypni butonin Zgjidh për të çuar fokusin te figura.
 - Nëse dëshironi të ndryshoni stilin ose ngjyrën e konturit, ndryshojeni dhe më pas shtypni butonin Zgjidh për të ruajtur ndryshimet.
4. Për të ruajtur stilin dhe ngjyrën e zgjedhur të konturit dhe të ngjyrës, shtypni sërish butonin Zgjidh.
 - Nëse shtypni butonin  për të dalë, ngjyra dhe stili i konturit që ndryshuat nuk ruhen.

Konfigurimi i modalitetit Art

Në modalitetin Art, përdorni butonat e drejtimit në telekomandë për të kaluar në artikullin e menysë **Cilësimet** në fund. Mund të rregulloni funksionet e mëposhtme:

- **Ngjyra dhe ndriçimi**
Përdorni butonat e drejtimit në telekomandë për ta lëvizur **Modifikim** në krye dhe shtypni në vijim butonin Zgjidh. Në ekranin vijues rregulloni ngjyrat dhe ndriçimin e figurës. Pas zgjedhjes së cilësimeve të dëshiruara, shtypni butonin Zgjidh në telekomandë.
 - Për të caktuar menjëherë **Ngjyra dhe ndriçimi** ndërsa shikoni modalitetin Art, shtypni butonin  në telekomandë.
- **Fikje pas**
Nëse nuk diktohet lëvizje rreth televizorit për kohën e caktuar, televizori fiket automatikisht. Përdorni butonat e drejtimit në telekomandë për të kaluar tek artikujt në krye. Pas zgjedhjes së kohës së dëshiruar, shtypni butonin Zgjidh në telekomandë.
- **Detektues lëvizjesh**
Ndjeshmëria e funksionit të diktuesit të lëvizjes mund të rregullohet. Përdorni butonat e drejtimit në telekomandë për të kaluar tek artikujt në krye. Pas zgjedhjes së ndjeshmërisë së dëshiruar, shtypni butonin Zgjidh në telekomandë.
- **Night Mode**
Kur funksioni është aktiv, televizori fiket automatikisht nëse nuk diktohet dritë përreth tij. Përdorni butonat e drejtimit në telekomandë për të kaluar tek artikujt në krye dhe në vijim aktivizojeni ose çaktivizojeni funksionin.

Hiqni figurat nga Koleksioni im

Mund të hiqni figurat e ruajtura nga **Koleksioni im**.

1. Përdorni butonat e drejtimit në telekomandë për të kaluar tek **Koleksioni im**.
2. Përdorni butonat e drejtimit në telekomandë për të kaluar te **Të preferuara** ose **Fotografitë e mia**.
3. Përdorni butonat e drejtimit në telekomandë për të kaluar tek **Opsionet** në krye të ekranit.
4. Lëvizeni fokusin te **Hiq** dhe më pas shtypni butonin Zgjidh në telekomandë.
5. Përdorni butonat e drejtimit në telekomandë për të kaluar te një imazh dhe shtypni butonin Zgjidh.
 - Mund të zgjidhni disa imazhe.
6. Përdorni butonat e drejtimit në telekomandë për të lëvizur te **Hiq të zgjedhurat** në krye të ekranit dhe më pas shtypni butonin Zgjidh.

Përdorimi i modalitetit Art me aplikacionin SmartThings

Pasi të instaloni aplikacionin SmartThings në pajisjen celulare, mund të përdorni funksionet e mëposhtme: Mund të shkarkoni aplikacionin SmartThings nga Google Play Store, Samsung Apps, ose App Store.

- Funksionet ose terminologjia mund të ndryshojnë në varësi të versionit të aplikacionit SmartThings.
- Në pajisjet tabletë, funksionet e modalitetit Art mund të mos mbështeten nga aplikacioni SmartThings.
 - Zgjedhja e figurave
 - Abonimi në **Anëtarësimi në dyqanin e artit**
 - Krijimi i Collage: Kombinoni imazhe të shumta në një imazh të vetëm.
 - Përdorimi i stileve dhe ngjyrave të kontureve në imazhe
 - Caktimi i tonalitetit të ngjyrës dhe ndriçimit për modalitetin **Art**
 - Caktimi i Sleep After: Kur nuk diktohet asnjë lëvizje për kohën e specifikuar në modalitetin **Art**, televizori fiket automatikisht.
 - Caktimi i Night Mode: Caktojeni "The Frame" të fiket automatikisht nëse nuk diktohet dritë në dhomë.
 - Caktimi i Detektues lëvizjesh: Caktoni ndjeshmërinë e sensorit në mënyrë që televizori të ndizet automatikisht kur diktohet lëvizje në modalitetin **Art**.

05 Telekomanda inteligjente "Samsung"

Rreth butonave në Telekomanda inteligjente "Samsung"

- Figurat, butonat dhe funksionet e Telekomanda inteligjente "Samsung" mund të ndryshojnë në varësi të modelit.
- Funksioni Konfig. telekom. univers. punon normalisht vetëm kur përdorni Telekomanda inteligjente "Samsung" që vjen me televizorin.

(Rryma)

Kur shikoni televizor, shtypni për të kaluar në modalitetin Art. Në modalitetin Art, shtypni për t'u kthyer në shikimin e televizorit.

- Shtypni dhe mbani për ta fikur plotësisht televizorin.

(butoni Numri)

Kur shtypet, shfaqet një shirit me numra në fund të ekranit. Zgjidhni numrat dhe zgjidhni Kryer për të dhënë një vlerë numerike. Përdoreni për të ndryshuar kanalën, për të dhënë një "PIN", për të dhënë një kod postar etj.

- Kur shtypet për 1 sekondë ose më shumë, shfaqet menya TTX.

Zgjidh

Zgjedh ose hap artikullin e fokusuar. Kur shtypet gjatë shikimit të një programi transmetimi, shfaqet informacioni i detajuar i programit.

(Rikthim)

Kthehet në menynë e mëparshme. Kur shtypet për 1 ose më shumë sekonda, funksioni i hapur mbyllet. Kur shtypet gjatë shikimit të një programi, shfaqet kanali i mëparshëm.

(Luaj/pusho)

Kur shtypet, shfaqen komandat e luajtjes. Me anë të këtyre komandave mund të komandoni përmbajtjen multimedia që luhet.

(Smart Hub)

Kthehet në Ekranin i parë.

- Në modalitetin Art, shtypni për të kaluar në modalitetin e televizorit.

(Bixby)

Hap Bixby. Shtypni e mbani butonin, thoni një komandë dhe pastaj lëshojeni butonin për të ekzekutuar Bixby.

Kur shtypni butonin, menya Explore Now shfaqet në fund të ekranit.

- Gjuhët dhe funksionet e mbështetura të Bixby mund të ndryshojnë sipas rajonit gjeografik.

(butoni Ngjyra)

Përdorni këto butona me ngjyrë për të hapur opsione shtesë posaçërisht për funksionin që po përdorni.

- Shtypni butonin për të caktuar menjëherë Ngjyra dhe ndriçimi ndërsa shikoni modalitetin Art.

Tastiera e butonave të drejtimit (lart/poshtë/majtas/djathtas)

Lëviz fokusin dhe ndryshon vlerat e shfaqura në menynë e televizorit.

VOL (Volumi)

Lëvizni butonin lart ose poshtë për të rregulluar volumnin. Shtypni butonin për ta heshtur zërin. Kur shtypet për 1 sekondë ose më shumë, shfaqet menya Shkurtoret e asistencës.

CH (Kanali)

Lëvizni butonin lart ose poshtë për të ndërruar kanalën. Për të parë ekranin e Udhëz., shtypni butonin.

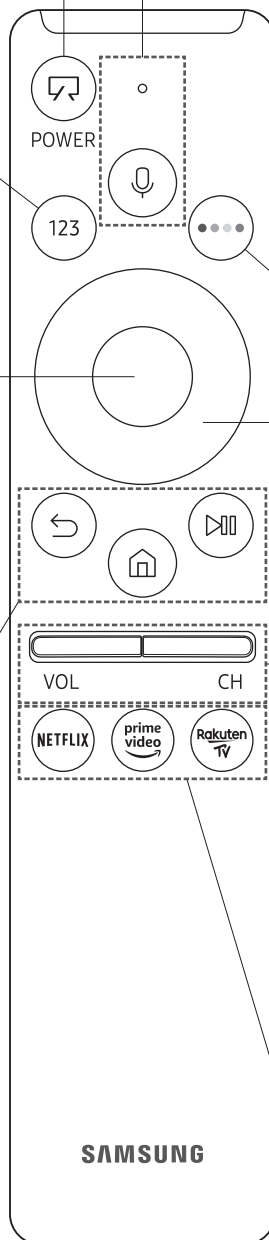

- Kur shtypet për 1 sekondë ose më shumë, shfaqet ekrani Lista e kanaleve.

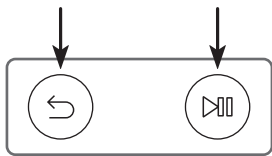

Shtypni secilin buton për t'i ekzekutuar funksionin.

Çiftimi i televizorit me Telekomanda inteligjente "Samsung"



Kur e ndizni televizorin për herë të parë, "Telekomanda inteligjente "Samsung"" çiftohet automatikisht me televizorin. Nëse Telekomanda inteligjente "Samsung" nuk çiftohet automatikisht me televizorin, drejtojani sensorit të telekomandës në televizor dhe shtypni dhe mbani njëherësh për 3 ose më shumë sekonda butonat e etiketuar  dhe  siç tregohet në skemën në të majtë.

Vendosja e baterive në Telekomanda inteligjente "Samsung"

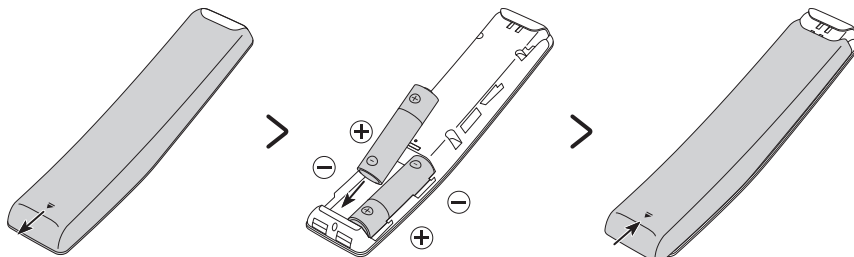

Për të instaluar bateritë shtyni kapakun e pasmë për ta hapur në drejtimin e shigjetës në fund të ilustrimit dhe më pas futini bateritë sipas figurës. Sigurohuni që polet pozitive dhe negative të jenë në drejtimin e duhur. Mbyllni kapakun e pasmë sipas ilustrimit.

- Rekomandohen bateritë alkaline për më shumë jetëgjatësi.

06 Kryerja e konfigurimit fillestar

Herën e parë që ndizni televizorin, fillon menjëherë konfigurimi fillestar. Konfigurimi fillestar lejon konfigurimin e cilësimeve bazë të funksionimit të televizorit, si p.sh. marrjen e transmetimeve, kërkimin e kanaleve dhe lidhjen e rrjetit, të gjitha bashkë.

- Përpara nisjes së konfigurimit fillestar, sigurohuni të lidhni fillimisht pajisjet e jashtme.
- Për të përdorur funksionet inteligjente të televizorit, ky duhet të lidhet me internetin.
- Për të kryer konfigurimin fillestar me anë të aplikacionit SmartThings, duhet të lidhni pajisjen celulare nëpërmjet "Wi-Fi".
- Nëse dritarja e konfigurimit nuk shfaqet automatikisht tek aplikacioni SmartThings në pajisjen tuaj portative, vazhdojeni manualisht konfigurimin pasi ta shtoni televizorin me anë të **Add Device** te paneli i aplikacionit SmartThings.
- Aplikacioni SmartThings ofrohet për pajisje që punojnë me "Android 6.0" e lart ose "iOS 10" e lart.
- Mund të ketë zhurmë të përkohshme kur televizori komunikon me pajisjet celulare.

Mund dhe ta nisni konfigurimin fillestar me anë të menysë së televizorit (🏠 > ⚙️ Cilësimet > Të përgjithshme > Rivend.).

Ndiqui udhëzimet e shfaqura në ekranin fillestar dhe konfiguroni cilësimet bazë të televizorit për t'iu përshtatur mjedisit tuaj të shikimit.

Përdorimi i Pulti i televizorit

Televizorin mund ta ndizni me butonin **Pulti i televizorit** në pjesën e poshtme të televizorit dhe më pas përdorni **Menyja e komandimit**. **Menyja e komandimit** shfaqet kur shtypet butoni **Pulti i televizorit** ndërkohë që televizori është ndezur. Për më shumë informacion rreth përdorimit të saj, shihni figurën më poshtë.

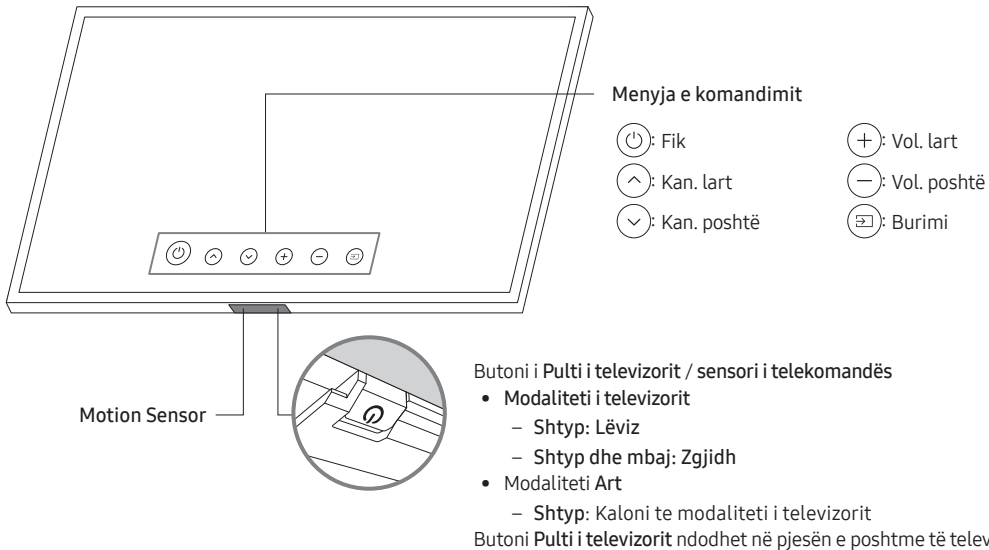

- Kur shtypni butonin **Pulti i televizorit**, bëni kujdes që të mos shtypni sensorin e lëvizjes pasi fiket.
- Në modalitetin **Art**, treguesi i energjisë në fund të televizorit qëndron fikur.
- Pas heqjes së Customizable Frame (shitet veçmas) nga televizori, shtyjeni për lart sensorin e telekomandës që të kthehet në pozicionin fillestar.
 - Mos e shtyni fort sensorin e telekomandës. Ka rrezik dëmtimi.

07 Lidhja me rrjetin

Lidhja e televizorit me rrjetin mundëson përdorimin e shërbimeve në internet, si Smart Hub si dhe përditësime të softuerit.

Lidhja e rrjetit - Me valë

Lidhni televizorin me internetin me anë të një pikëhyrjeje ose modemi me valë standard.

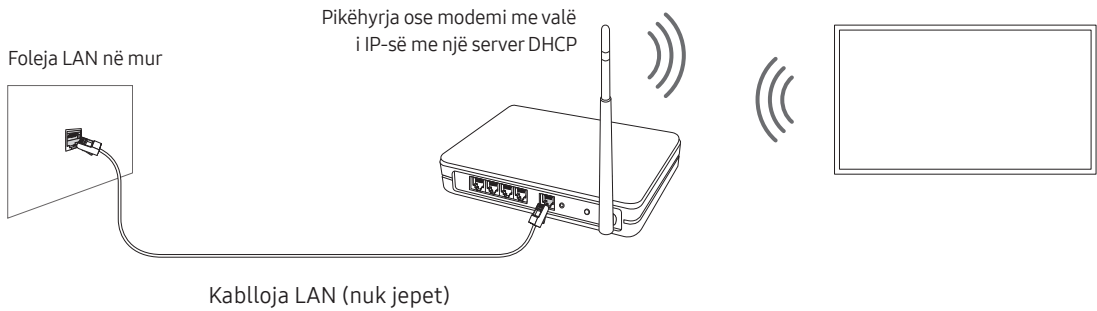

Lidhja e rrjetit - Me kablo

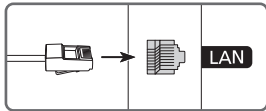

Lidhni televizorin me rrjetin duke përdorur një kablo LAN.

- Televizori nuk do të mund të lidhet me internetin nëse shpejtësia e rrjetit është nën 10 Mbps.
- Përdorni kablo të kategorisë 7 (lloji STP*) për lidhjen.
* Shielded Twisted Pair

08 Zgjidhja e problemeve dhe mirëmbajtja

Zgjidhja e problemeve

Nëse televizori duket të ketë ndonjë problem, shqyrtoni fillimisht këtë listë problemesh dhe zgjidhjesh të mundshme. Përndryshe, shqyrtoni seksionin "Zgjidhja e problemeve" në manualin elektronik. Nëse asnjëra nga këshillat e sugjeruara nuk e zgjidh problemin, vizitoni "www.samsung.com" dhe klikoni "Support (Mbështetja teknike)" ose kontaktoni qendrën e shërbimit "Samsung" në kapakun e pasmë të këtij manuali.

- Ky panel TFT LED përbëhet nga nënpikëza që kërkojnë teknologji të sofistikuar për t'u prodhuar. Megjithatë, mund të ketë disa pikëza me shkëlqim ose të errëta në ekran. Këto pikëza nuk do të kenë asnjë ndikim në funksionimin e produktit.
- Për ta mbajtur televizorin në një gjendje optimale, përdorni softuerin më të ri. Përdorni funksionet **Përditëso tani** ose **Përditësimi automat.** në menynë e televizorit (🏠 > ⚙️ Cilësimet > Mbështet > Përditësimi i softuerit > Përditëso tani ose Përditësimi automat.).

Televizori nuk ndizet.

- Sigurohuni që kordoni elektrik (AC) të jetë futur siç duhet në One Connect dhe në prizë.
- Sigurohuni që priza është në rregull dhe llamba treguese në fund të televizorit është e ndezur në të kuqe të fortë.
- Provoni të shtypni butonin **Pulti** i televizorit në pjesën e poshtme të televizorit për t'u siguruar që problemi nuk qëndron te telekomanda. Nëse televizori ndizet, shihni "Telekomanda nuk punon".

Nga pajisja e jashtme nuk del figurë/video/zë ose del figurë/video/zë i shformuar, ose në televizor shfaqet mesazhi "Jo ose sinjal i dobët" ose nuk mund të gjendet kanali.

- Sigurohuni që lidhja me pajisjen është e saktë dhe që të gjitha kabllo janë vendosur plotësisht.
- Hiqni dhe rilidhni të gjithë kabllo e lidhura me televizorin dhe me pajisjet e jashtme. Nëse është e mundur, provoni kablo të reja.
- Konfirmoni që është zgjedhur burimi i saktë hyrës (🏠 > 📺 Burimi).
- Kryeni një vetëdiagnostikim të televizorit për të përcaktuar nëse problemi shkaktohet nga televizori ose nga pajisja (🏠 > ⚙️ Cilësimet > Mbështet > Vetë-diagnostikim > Fillo testin e figurës ose Fillo testin e zërit).
- Nëse rezultatet e testit janë normale, rindizni pajisjet e lidhura duke hequr nga priza të gjithë kordonët elektrikë të tyre dhe duke i vendosur sërish në prizë. Nëse problemi vazhdon, drejtojeni udhëzuesit të lidhjes në manualin e përdorimit të pajisjes së lidhur.
- Nëse nuk përdorni aparat kabllor apo satelitor dhe televizori merr sinjale televizive nga foleja e antenës apo e lidhjes kabllore, hapni **Sintonizimi automatik** për të kërkuar për kanale (🏠 > ⚙️ Cilësimet > Transmetimi > (Cilësimet e "Sintonizimi automatik") > Sintonizimi automatik).
 - Cilësimet e "Sintonizimi automatik" mund të mos shfaqet në varësi të modelit ose zonës gjeografike.
 - Nëse përdorni aparat kabllor apo satelitor, shihni manualin e aparatit përkatës.

Moduli CI+ nuk punon.

- Televizori yt "Samsung" pajtohet me standardin CI+ 1.4.
- Nëse moduli i ndërfaqes së përbashkët CI+ nuk e mbështet këtë pajisje, hiqeni modulin dhe kontaktoni operatorin e modulit CI+ për ndihmë.

Telekomanda nuk punon.

- Kontrolloni nëse llamba treguese në fund të televizorit pulson kur shtypni butonin e ndezjes në telekomandë. Nëse nuk pulson, ndërroni bateritë e telekomandës.
- Sigurohuni që bateritë janë vendosur me polet (+/-) në pozicionet e duhura.
- Proveni t'ia drejtoni telekomandën direkt televizorit nga 1,5-1,8 m distancë.
- Nëse televizori vjen me Telekomanda inteligjente "Samsung" (telekomandë me "Bluetooth"), sigurohuni që ta çifttoni me televizorin.

Telekomanda e aparatit kabllor apo satelitor nuk e ndez apo fik televizorin as nuk e ndryshon volumnin.

- Programoni telekomandën e aparatit kabllor ose satelitor që të komandojë televizorin. Shihni manualin e përdorimit të aparatit kabllor apo satelitor për kodin e televizorit "SAMSUNG".

Cilësimet e televizorit humbin pas 5 minutash.

- Televizori është në Modaliteti për dyqan me pakicë. Ndryshoni Modaliteti për përdorim në menynë Të përgjithshme Menu në Regjimi në shtëpi (🏠) > ⚙️ Cilësimet > Të përgjithshme > Administrimi i sistemit > Modaliteti për përdorim > Regjimi në shtëpi).



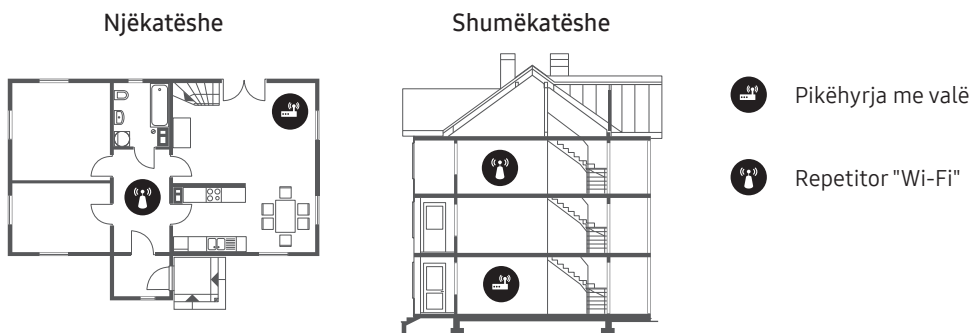

"Wi-Fi" me ndërprerje

- Sigurohuni që televizori të ketë lidhje me rrjetin (🏠) > ⚙️ Cilësimet > Të përgjithshme > Rrjeti > Statusi i rrjetit).
- Sigurohuni që fjalëkalimi i "Wi-Fi" të jetë dhënë saktë.
- Kontrolloni distancën midis televizorit dhe modemit ose pikëhyrjes. Largësia nuk duhet të jetë mbi 15,2 m.
- Ulni interferencën duke mos përdorur ose duke fikur pajisjet me valë. Gjithashtu, verifikoni që nuk ka pengesa midis televizorit dhe modemit ose pikëhyrjes. (Fuqia e sinjalit "Wi-Fi" mund të ulet nga pajisjet, telefonat me valë, muret prej guri/oxhaqet etj.)





- Kontaktoni operatorin e internetit (ISP) dhe kërkoni të rivendosë qarkun e rrjetit për të regjistruar adresat MAC të modemit ose pikëhyrjes së re dhe televizorit.







Probleme me aplikacionet e videove ("Youtube" etj.)

- Ndryshoni "DNS" në 8.8.8.8. Zgjidhni  >  Cilësimet > Të përgjithshme > Rrjeti > Statusi i rrjetit > Cilësim. IP > Cilësimi DNS > Fute manualisht > Serveri DNS > shkruani 8.8.8.8 > OK.
- Rivendoseni duke zgjedhur  >  Cilësimet > Mbështet > Vetë-diagnostikim > Rivendos Smart Hub.

Televizori mbetet ndezur ose nuk ndizet automatikisht.

- Nëse zona përreth është shumë e errët apo shumë e ndritshme, sensori i lëvizjeve mund të mos funksionojë normalisht. Performanca e sensorit të lëvizjeve mund të ndikohet nga mjedisi i instalimit (lartësia, animi, pengesat). Nëse rrobat që keni veshur apo ngjyra e lëkurës suaj është e ngjashme me nuancën e ambientit rrethues, sensori i lëvizjeve mund të mos funksionojë siç duhet.
- Televizori reagon ndaj të gjitha ndryshimeve vizuale rreth tij (dritave, ekraneve, qenve, ndryshimeve jashtë dritares dhe kushteve të tjera). Mund ta rregulloni nivelin e reagimit duke rregulluar ndjeshmërinë e diktimit të lëvizjes.
 >  Art > Cilësimet > Detektues lëvizjesh

Masat paraprake gjatë përdorimit të modalitetit Art

- Sensori i lëvizjeve ndodhet në pjesën e poshtme të televizorit. Mos e bllokoni sensorin në pjesën e përparme të televizorit. Mund të ndikohet sensori i lëvizjeve, si dhe ndriçimi dhe tonaliteti i ngjyrës së ekranit.
- Modaliteti Art përdor algoritma për të minimizuar mbetjen e figurës që mund të shkaktohet nga shfaqja e figurave statike në ekran për periudha të gjata.
- Performanca e sensorit mund të ndryshojë në varësi të mjedisit të instalimit dhe të përdorimit të televizorit.
 - Ndriçimi dhe tonaliteti i ngjyrës së ekranit mund të ndikohen në varësi të ngjyrës së sipërfaqes mbi të cilën qëndron televizori.
 - Në mjedise ku përdoren burime të veçanta drite, të ndryshme nga burimet e zakonshme të dritës (halogjen, fluoreshent), performanca e njohjes së lëvizjeve e sensorit, mund të ndryshojë në varësi të pozicioneve, llojeve dhe numrit të burimeve të dritës.
 - Nëse zona përreth televizorit është shumë e errët apo shumë e ndritshme, ndriçimi i ekranit mund të kufizohet ose sensori mund të mos funksionojë normalisht.
 - Nëse televizori instalohet shumë lart apo shumë poshtë, sensori mund të mos funksionojë normalisht.
 - Sensori i lëvizjeve mund të diktojë lëvizje nga një dritë pulsuese, një kafshë shtëpiake, një makinë në lëvizje që duket nga dritarja ose dukuri të tjera dhe të fillojë të punojë.
- Në varësi të cilësimeve të funksionit Fikja automat. ( >  Cilësimet > Të përgjithshme > Zgjidhja eko > Fikja automat.), televizori mund të fiket kur nuk ka komandë nga përdoruesi në modalitetin Art, si p.sh. Komanda nga telekomanda.
- Funksioni  >  Cilësimet > Të përgjithshme > Administrimi i sistemit > Ora > Kohëm. i fik. dhe Kohëmat. i fikjes nuk funksionon në modalitetin Art.
- Funksioni  >  Cilësimet > Të përgjithshme > Administrimi i sistemit > Koha e mbrojtjes auto nuk funksionon në modalitetin Art.

Çfarë është mbështetja në distancë?

Shërbimi i mbështetjes në distancë i "Samsung" ju ofron mbështetje individuale me një teknik të "Samsung", i cili në distancë mund të:

- Diagnostikojë televizorin
- Rregullojë cilësimet e televizorit për ju
- Kryejë rivendosjen e vlerave të fabrikës të televizorit
- Instalojë përditësime të rekomanduara të firmuerit

Si funksionon mbështetja në distancë?

Mund të përfitoni lehtësisht shërbimin e mbështetjes teknike në distancë nga "Samsung" për televizorin tuaj:

1. Telefononi qendrën e shërbimit "Samsung" dhe kërkoni mbështetje në distancë.
2. Hapni menunë në televizor dhe shkoni te seksioni **Mbështet.** (🏠) > ⚙️ **Cilësimet** > **Mbështet**
3. Zgjidhni **Kontrolli në Distancë** dhe lexoni dhe pranoni marrëveshjet e shërbimit. Kur shfaqet ekrani i kodit PIN, jepini teknikut numrin PIN.
4. Tekniku do të lidhet në vijim me televizorin tuaj.

Sensori i kursimit dhe ndriçimi i ekranit



Sensori i kursimit rregullon automatikisht ndriçimin e televizorit. Ky funksion mat dritën në dhomën tuaj dhe optimizon automatikisht ndriçimin e televizorit për të reduktuar konsumin e energjisë. Nëse dëshironi ta çaktivizoni, shkoni te (🏠) > ⚙️ **Cilësimet** > **Të përgjithshme** > **Zgjidhja eko** > **Diktimi i dritës së ambientit**.

- Nëse ekrani është shumë i errët kur shikoni televizor në mjedis të errët, kjo mund të shkaktohet nga funksioni **Diktimi i dritës së ambientit**.
- Sensori ekonomik ndodhet në pjesën e poshtme të televizorit. Mos e bllokoni sensorin me objekte. Kjo mund të ulë ndriçimin e figurës.

Kujdesi për televizorin

- Nëse televizori ka pasur ngjitëse në ekran, pas heqjes së saj mund të mbeten disa papastërti. Pastroni papastërtitë përpara se të shihni televizor.
- Pjesa e jashtme dhe ekranin e televizorit mund të gërvishen gjatë pastrimit. Për të evituar gërvishjet, sigurohuni ta pastroni me kujdes pjesën e jashtme dhe ekranin me një copë të butë.
- Mos spërkatni ujë ose lëngje drejtpërdrejt mbi televizor. Çdo lloj lëngu që hyn në produkt mund të shkaktojë avari, flakë ose goditje elektrike.
- Për të pastruar ekranin, fikni televizorin, fshini me kujdes njollat dhe shenjat e gishtave në panel me një leckë me mikrofibra. Pastrojeni trupin ose panelin e televizorit me një leckë me mikrofibra të njomur me pak ujë. Pas kësaj, thani lagështirën me një leckë të thatë. Kur pastroni, mos ushtroni shumë forcë mbi sipërfaqen e panelit sepse mund ta dëmtoni atë. Mos përdorni asnjëherë lëngje të djegshme (benzen, hollues etj.) ose solucion pastrimi. Për njolla të vështira, spërkatni në një leckë me mikrofibra pak lëng pastrimi për ekran dhe më pas përdoreni atë për të fshirë njollat.

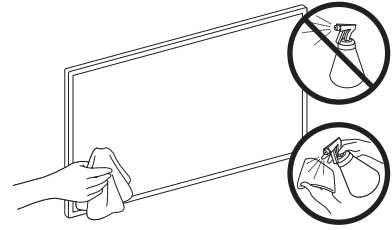

09 Specifikimet dhe informacione të tjera

Specifikimet

Emri i modelit	QE43LS03R	QE49LS03R
Rezolucioni i ekranit	3840 x 2160	3840 x 2160
Madhësia e ekranit	43 inç	49 inç
Matje diagonale	108 cm	123 cm
Zëri (dalja)	20 W	20 W
Përmasat (gjer. x lart. x thell.)		
Trupi	966,6 x 556,8 x 42,5 mm	1099,2 x 631,4 x 45,8 mm
Me mbajtëse	966,6 x 599,8 x 200,0 mm	1099,2 x 674,3 x 200,0 mm
Pesha		
Pa mbajtëse	11,5 kg	14,1 kg
Me mbajtëse	12,0 kg	14,6 kg
Emri i modelit	QE55LS03R	QE65LS03R
Rezolucioni i ekranit	3840 x 2160	3840 x 2160
Madhësia e ekranit	55 inç	65 inç
Matje diagonale	138 cm	163 cm
Zëri (dalja)	40 W	40 W
Përmasat (gjer. x lart. x thell.)		
Trupi	1235,0 x 707,8 x 42,5 mm	1453,9 x 830,9 x 42,5 mm
Me mbajtëse	1235,0 x 750,7 x 200,0 mm	1453,9 x 875,5 x 294,0 mm
Pesha		
Pa mbajtëse	18,9 kg	25,7 kg
Me mbajtëse	19,4 kg	26,5 kg

Faktorët mjedisorë

Temperatura e përdorimit	10°C deri në 40°C (50°F deri në 104°F)
Lagështia e përdorimit	10%-80%, jokondensuese
Temperatura e ruajtjes	-20°C deri në 45°C (-4°F deri në 113°F)
Lagështia e ruajtjes	5%-95%, jokondensuese

- Disenjimi dhe specifikimet mund të ndryshohen pa njoftim paraprak.
- Për informacion rreth furnizimit me energji dhe për më shumë informacione rreth konsumit të energjisë, drejtojeni etiketës së klasifikimit të ngjitur te produkti.
- Konsumi i zakonshëm i energjisë matet sipas IEC 62087.
- Etiketën e klasifikimit mund ta shihni në pjesën e poshtme të One Connect.
- Etiketën e klasifikimit mund ta shihni në pjesën e pasme të televizorit. (Për disa modele, etiketën e klasifikimit mund ta shihni në pjesën e brendshme të panelit mbrojtës.)

Ulja e konsumit të energjisë

Kur të fikni televizorin, do të hyjë në modalitet pritjeje. Në modalitetin e pritjes, ai vijon të tërheqë një sasi të vogël energjie. Për të ulur konsumin e energjisë, hiqeni televizorin nga priza kur nuk synoni ta përdorni për një kohë të gjatë.

Licencat

 DOLBY AUDIO™

POWERED BY

QUICKSET®

 rovi guide

 HEVC Advance™
Covered by Patents at patentlist.hevcadvance.com

 HDMI™
HIGH-DEFINITION MULTIMEDIA INTERFACE

The terms HDMI and HDMI High-Definition Multimedia Interface, and the HDMI Logo are trademarks or registered trademarks of HDMI Licensing LLC in the United States and other countries.

Rekomandim - vetëm për BE-në



Nëpërmjet këtij dokumenti "Samsung Electronics" deklaron se kjo pajisje është në përputhje me Direktivën 2014/53/BE.

Teksti i plotë i deklaratës zyrtare të pajtueshmërisë ofrohet në adresën e mëposhtme të internetit: <http://www.samsung.com> shkoni te "Support (Mbështetja) > Search Product Support (Kërko mbështetje për produktin)" dhe jepni emrin e modelit.

Kjo pajisje mund të përdoret në të gjitha shtetet e BE-së.

Funksioni "5 GHz WLAN (Wi-Fi)" i kësaj pajisjeje mund të përdoret vetëm në mjediset e brendshme.

Fuqia maksimale e transmetuesit BT: 100 mW në 2,4 GHz – 2,4835 GHz

Fuqia maksimale e transmetuesit Wi-Fi: 100 mW në 2,4 GHz – 2,4835 GHz; 5,15 GHz – 5,35 GHz & 5,47 GHz - 5,725 GHz

Për informacione rreth zotimeve mjedisore të "Samsung" dhe të detyrimeve rregullatore për produktet përkatëse, p.sh. "REACH", "WEEE", bateritë, vizitoni faqen http://www.samsung.com/uk/aboutsamsung/samsungelectronics/corporatecitizenship/data_corner.html

PARALAJMËRIM - PËR TË PARANDALUAR PËRHAPJEN E ZJARRIT, MBAJINI QIRINJTË OSE ARTIKUJT E TJERË ME FLAKË TË EKSPOZUARA LARG PRODUKTIT GJATË GJITHË KOHËS.





Hedhja e duhur e produktit (mbetjet e pajisjeve & elektrike dhe elektronike)

(Vlen për shtete me sisteme grumbullimi të diferencuar)

Kjo shenjë mbi produkt, aksesorë ose dokumentacionin shoqërues tregon se produkti dhe aksesorët e tij elektronikë (p.sh. ngarkuesi, kufjet, kabllloja USB), pasi të kenë mbaruar funksionin e tyre, nuk duhen hedhur bashkë me mbeturinat e tjera të shtëpisë. Për të parandaluar dëmtimet e mundshme të mjedisit ose të shëndetit njerëzor nga hedhja e pakontrolluar e mbeturinave, ndajini këta artikuj nga llojet e tjera të mbeturinave dhe riciklojini në mënyrë të përgjegjshme për të nxitur ripërdorimin e qëndrueshëm të burimeve materiale.

Për hollësi se ku dhe si mund t'i dërgojnë këto pajisje për riciklim të sigurt mjedisor, përdoruesit shtëpiakë duhet të kontaktojnë me shitësin e pakicës ku kanë blerë produktin ose me autoritetin vendor.

Përdoruesit e kompanive duhet të kontaktojnë furnizuesin e tyre dhe të kontrollojnë kushtet e kontratës së blerjes. Ky produkt dhe aksesorët e tij elektronikë nuk duhet të përzihen me mbeturina të tjera tregtare gjatë hedhjes.



Heqja e duhur e baterive në produkt

(Vlen për shtete me sisteme grumbullimi të diferencuar)



Ky shënim mbi bateri, manual ose paketim tregon që bateritë në këtë produkt, pasi kanë mbaruar funksionin e tyre, nuk duhet të hidhen bashkë me mbeturinat e tjera të shtëpisë. Aty ku shënohen, simbolet kimike Hg, Cd ose Pb tregojnë se bateria përmban merkur, kadmium ose plumb mbi nivelet e referencës në Direktivën 2006/66 të KE-së. Nëse bateritë nuk hidhen siç duhet, këto substanca mund të dëmtojnë shëndetin e njeriut ose mjedisin.

Për të mbrojtur burimet natyrore dhe për të nxitur ripërdorimin e materialeve, ndajini bateritë nga llojet e tjera të mbeturinave dhe riciklojini nëpërmjet sistemit vendas dhe falas të kthimit të baterive.

Пред да го прочитате прирачникот за користење

Телевизорот се испорачува со овој прирачник за користење и вграден е-Manual.

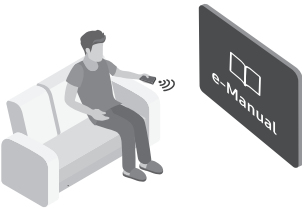

Пред да започнете да го читате овој прирачник за користење, разгледајте го следното:

	Прирачник за користење	Прочитајте го овој прирачник за користење за да дознаете информации за безбедноста, инсталацијата, галантеријата, почетното конфигурирање и спецификациите на производот.
	e-Manual	За повеќе информации за овој телевизор, прочитајте го e-Manual што е вграден во производот. <ul style="list-style-type: none">• За да ја отворите функцијата e-Manual,  >  Поставување > Поддршка > Отвори e-Manual



Од веб-страницата (www.samsung.com) може да преземете прирачници и да ја гледате нивната содржина на компјутер или мобилен уред.

Запознавање со помошните функции на e-Manual

- Некои менија на екранот не може да се отворат преку e-Manual.

	Пребар.	Изберете некој елемент од листата со резултати за да ја вчитате соодветната страница.
A-Z	Индекс	Изберете клучен збор за да отидете до потребната страница. <ul style="list-style-type: none">– Менијата може да не се појават во зависност од географската област.
	Неодамна гледани	Изберете тема од листата на неодамна гледани теми.

Запознавање со функциите на копчињата што се појавуваат на страниците со теми во e-Manual

	Проб. сега	Ви овозможува пристап до соодветното мени за да се обидете да ја користите функцијата веднаш.
	Поврзи	Веднаш пристапете до подвлечена тема наведена на страницата на e-Manual.

Предупредување! Важни безбедносни инструкции

Ве молиме прочитајте ги безбедносните инструкции пред да започнете да го користите вашиот телевизор. Погледнете ја табелата подолу за да го дознаете објаснувањето за симболите со кои може да биде обележан вашиот производ од Samsung.

<p style="text-align: center;">ВНИМАНИЕ</p> <p style="text-align: center;">РИЗИК ОД ЕЛЕКТРИЧЕН УДАР. НЕ ОТВОРАЈТЕ.</p>		<p>Производ од класа II: Овој симбол означува дека не е потребно безбедносно заземјување. Ако овој симбол не е присутен на производот со кабел за напојување, тогаш тој производ МОРА да биде приклучен во штекер со заземјување.</p>	
<p>ВНИМАНИЕ: ЗА ДА ГО НАМАЛИТЕ РИЗИКОТ ОД ЕЛЕКТРИЧЕН УДАР, НЕ ОТСТРАНУВАЈТЕ ГО КАПАКОТ (НИТУ ЗАДНАТА СТРАНА). ВО ВНАТРЕШНОСТА НЕМА ДЕЛОВИ КОИ МОЖЕ ДА СЕ ПОПРАВАТ ОД СТРАНА НА КОРИСНИКОТ. ПРЕПУШТЕТЕ ГО СЕРВИСИРАЊЕТО НА КВАЛИФИКУВАН ПЕРСОНАЛ.</p>		<p>АС напон: Номиналниот напон означен со ваков симбол е наизменичен (АС) напон.</p>	
	<p>Овој симбол посочува дека во внатрешноста има висок напон. Опасно е да доаѓате во каков било контакт со внатрешните делови на овој производ.</p>		<p>DC напон: Номиналниот напон означен со ваков симбол е еднонасочен (DC) напон.</p>
	<p>Овој симбол означува дека со овој производ се испорачува важна литература во врска со неговото функционирање и одржување.</p>		<p>Внимание. Погледнете во инструкциите за користење: Овој симбол му наложува на корисникот да погледне во прирачникот за користење за дополнителни информации поврзани со безбедноста.</p>

- Приклучните места и отворите на ормарот и на задната или на долната страна се наменети за вентилација. За да се обезбеди сигурно функционирање на овој уред, но и да се заштити од прегревање, овие приклучни места и отвори никогаш не треба да бидат блокирани или покриени.
 - Не го поставувајте овој уред во затворен простор, како што се полици за книги или вградени ормари, освен ако не овозможите соодветна вентилација.
 - Не го поставувајте овој уред во близина или над радијатор или грејни тела или, пак, на места каде што ќе биде изложен на директна сончева светлина.
 - Не поставувајте садови (вазни итн.) кои содржат вода врз овој уред, бидејќи тоа може да предизвика пожар или електричен удар.
- Не го изложувајте овој уред на дожд и не го поставувајте во близина на вода (во близина на када, лавабо, кујнско лавабо или корито за алишта, во влажен подрум или во близина на базен итн.). Доколку овој уред случајно се навлажни, исклучете го кабелот и веднаш обратете се кај овластениот дилер.
- Овој уред користи батерии. Во вашата заедница можеби постојат еколошки регулативи според кои треба правилно да ги отстраните овие батерии. Ве молиме обратете се кај вашите локални власти за да добиете информации за отстранување или рециклирање.
- Не ги оптоварувајте сидните приклучоци за струја, продолжителните кабли или адаптерите со надминување на нивниот капацитет, бидејќи тоа може да предизвика пожар или електричен удар.
- Каблите за напојување треба да се постават на начин со кој ќе се избегне нивното газење или приклучување со предмети кои се поставени врз или до нив. Обрнете посебно внимание на приклучоците на краевите од кабелот, сидните приклучоци за струја и местата на кои излегуваат од уредот.

- За да го заштитите овој уред од удар од гром или да го заштитите кога долг временски период не се користи или надгледува, извадете го кабелот од ѕидниот приклучок за струја и исклучете ја антената или кабелскиот систем. На тој начин ќе спречите оштетувања на уредот предизвикани од удар од гром и промени во напонските водови.
- Пред да го поврзете кабелот за АС напојување со приклучокот на DC адаптерот, проверете дали ознаката за напон на DC адаптерот одговара со локалното електрично напојување.
- Никогаш не вметнувајте метални предмети во отворените делови на овој уред. Тоа претставува опасност од електричен удар.
- За да избегнете електричен удар, никогаш не допирајте ја внатрешноста на овој уред. Само квалификуван техничар смее да го отвора овој уред.
- Приклучете го кабелот за напојување дури откако ќе го прицврстите уредот. Кога го исклучувате кабелот за напојување од ѕиден приклучок за струја, секогаш влечете за приклучокот на кабелот за напојување. Никогаш не исклучувајте го со влечење на самиот кабел. Не допирајте го кабелот за напојување со влажни раце.
- Ако овој уред не работи нормално - поточно, ако од него се слушаат невообичаени звуци или излегува некоја миризма - веднаш исклучете го од напојување и обратете се кај овластениот продавач или во сервисен центар на Samsung.
- Не заборавајте да го извлечете кабелот за напојување од приклучокот за струја ако телевизорот нема да се користи или ако излезете од домот на подолг временски период (особено кога деца, постари луѓе или луѓе со посебни потреби ќе останат сами во домот).
 - Насобраниот прав може да предизвика електричен удар, истекување на струја или пожар, бидејќи поради правта кабелот за напојување може да создаде искри и топлина или изолацијата може да ги изгуби своите својства.
- Обратете се во овластен сервисен центар на Samsung за да добиете повеќе информации доколку планирате да го инсталирате телевизорот на место со многу прав, високи или ниски температури, голема влажност, хемиски супстанции или на места каде што ќе се користи во период од 24 часа како на аеродроми, железнички станици итн. Во спротивно може да предизвикате сериозни оштетувања на телевизорот.
- Користете само соодветно заземјени приклучоци и штекери.
 - Неправилното заземјување може да предизвика електричен удар или оштетување на опремата. (само опрема од класа I.)
- За да го исклучите целосно овој уред, извадете го неговиот кабел од ѕидниот штекер. За да можете брзо да го исклучите кабелот за напојување на уредот доколку има таква потреба, овозможете лесен пристап до ѕидниот штекер и приклучокот за напојување.
- Галантеријата (батериите итн.) треба да се складира на безбедно место кое не е на дофат на децата.
- Не го испуштајте или удирајте производот. Ако производот е оштетен, исклучете го кабелот за напојување и обратете се во сервисен центар на Samsung.
- За да го исчистите уредот, исклучете го кабелот за напојување од ѕидниот штекер и избришете го производот со мека и сува крпа. Не користете никакви хемикалии како восок, бензен, алкохол, разредувачи, инсектициди, освежувачи на воздух, лубриканти или детергенти. Овие хемикалии можат да го оштетат надворешниот изглед на телевизорот или да ги избришат испечатените ознаки на производот.
- Не изложувајте го уредот на капки или прскање.
- Не фрлајте ги батериите во оган.
- Не ги расклопувајте, прегревајте, или правете краток спој на батериите.
- Постои опасност од експлозија доколку батериите што сте ги користеле во далечинскиот управувач ги замените со батериите од погрешен вид. Заменете ги само со ист или еквивалентен вид.

* Броевите и сликите од овој прирачник за користење служат само како референца и може да се разликуваат од вистинскиот приказ на производот. Дизајнот и спецификациите на производот може да се променат без претходно известување.

Јазичите од Заедницата на независни држави (руски, украински, казакстански) не се достапни за овој производ, бидејќи тој е произведен за корисници во регионот на ЕУ.

Содржина

	Пред да го прочитате прирачникот за користење	2
	Предупредување! Важни безбедносни инструкции	3
01	Што има во пакетот?	
02	Поврзување на телевизорот со One Connect	
03	Инсталација на телевизорот	
	Монтирање на телевизорот на сид	9
	Обезбедување на соодветна вентилација за вашиот телевизор	10
	Мерки за безбедност: Прицврстување на телевизорот за сид за да спречите паѓање на телевизорот	11
	Користење на декоративното капаче	12
	Мерки на претпазливост при поставување на телевизорот на држач	12
04	Користење на режимот Уметност	
	Гледање слики	14
	Поставување на стилот на избраната слика	16
	Поставување на режимот Уметност	17
	Користење на режимот Уметност со апликацијата SmartThings	18
05	Далечинска контрола на Samsung Smart	
	Повеќе за копчињата на Далечинска контрола на Samsung Smart	19
	Впарување на телевизорот со Далечинска контрола на Samsung Smart	20
	Поставување батерии во Далечинска контрола на Samsung Smart	20
06	Извршување на почетното поставување	
	Користење на ТВ-контролор	22
07	Поврзување на мрежа	
	Мрежна врска - безжична	23
	Мрежна врска - жична	23
08	Решавање на проблеми и одржување	
	Решавање на проблеми	24
	Мерки на претпазливост при користење на режимот Уметност	26
	Што претставува Remote Support?	27
	Еко сензор и осветленост на екранот	27
	Грижа за телевизорот	28
09	Спецификации и други информации	
	Спецификации	29
	Услови за заштита од опкружувањето	29
	Намалување на потрошувачката на енергија	30
	Лиценци	30

01 Што има во пакетот?

Проверете дали следните елементи се испорачани со вашиот телевизор. Доколку некои елементи недостасуваат, обратете се до вашиот продавач.

- Далечинска контрола на Samsung Smart и батерии (AA x 2)
- Прирачник за користење
- Картичка за гаранција / водич со регулативи (не е достапен во некои локации)
- Кабел за напојување на One Connect

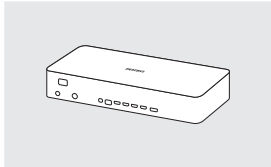

One Connect

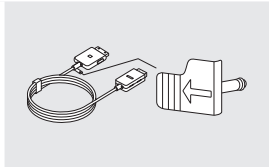

One Invisible Connection

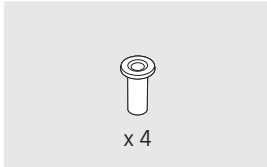

Адаптер за монтирање на сид



Bending Cover

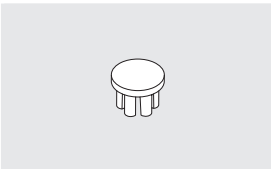

Декоративно капаче



Држач за кабли

- Бојата и обликот на предметите може да се разликуваат во зависност од моделите.
- Каблите кои не се испорачуваат можат да се купат одделно.
- Проверете дали има скриена галантерија зад или во пакувањето кога ќе ја отворите кутијата.

Можно е да ви наплатат дополнително во следните ситуации:

(а) Ако повикате инженер, но не е пронајден дефект на производот (т.е., во случај кога не сте го прочитале прирачникот за користење).

(б) Ако го однесете уредот во сервисен центар на Samsung, каде што ќе се утврди дека нема дефект на производот (т.е., во случај кога не сте го прочитале прирачникот за користење).

Пред да ве посети техничкото лице, ќе бидете известени за сумата на административните трошоци.



Предупредување: Екраните може да се оштетат од директен притисок, при неправилно ракување со нив. Ви препорачуваме да го подигнете телевизорот за рабовите, како што е прикажано.



02 Поврзување на телевизорот со One Connect

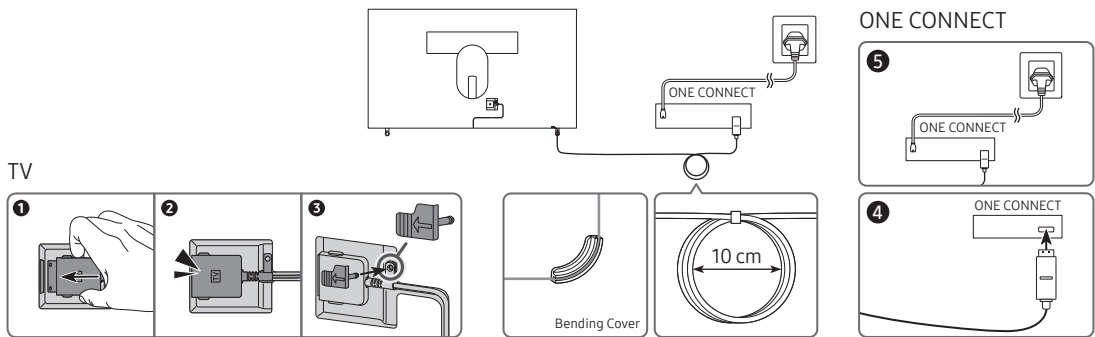

За да ја поврзете One Invisible Connection на One Connect и на вашиот телевизор, следете ги овие чекори:

1. Откако целосно ќе го поставите телевизорот и ќе го поставите во неговата крајна положба, поврзете го One Invisible Connection на One Connect и телевизорот како што е прикажано на чекорите од 1 до 4 погоре.

ПРЕДУПРЕДУВАЊЕ: Проверете дали двата приклучоци се целосно и цврсто поврзани. Ако кој било од двата приклучоци не е правилно поврзан, постои опасност од опасен електричен удар.

2. Приклучете го кабелот за AC напојување на One Connect во One Connect, а потоа приклучете го кабелот во штекер како што е прикажано во чекорот 5 погоре.

ПРЕДУПРЕДУВАЊЕ: Доследно следете ги упатствата. Не заборавajte да го приклучите кабелот за напојување во штекер како последен чекор. Секогаш исклучувајте го кабелот за напојување од штекерот пред да го исклучите One Invisible Connection од задниот дел на телевизорот или од One Connect.

– Погледнете го илустрираниот Quick Setup Guide за повеќе информации.

3. Поврзете ги периферните уреди (антена, кабелски приемник, Blu-ray плеер итн.) со One Connect. Погледнете Accessory Kit за подетални информации.



- One Connect не треба да се користи во обратна или исправена положба.
- При приклучувањето на One Invisible Connection, користете Bending Cover, што спречува превиткување на кабелот на One Invisible Connection под агол од 90 степени. Доколку не се придржувате до тоа, може да предизвикате оштетување на кабелот.
- При поврзувањето на One Invisible Connection, внимавајте на обликот и големината на неговите приклучоци и поврзете ги правилно. Доколку не се придржувате до тоа, може да предизвикате дефект кај производот.
- При приклучувањето на One Invisible Connection, внимавајте да не го превиткате кабелот на One Invisible Connection. Доколку не се придржувате до тоа, може да предизвикате намалување на перформансите на телевизорот или оштетување на кабелот.
- За да ги организирате преостанатите кабли, погледнете ја сликата на претходната страница на која е прикажано како правилно треба да се организираат.
- Водете сметка да не го подложувате кабелот на дејствата наведени подолу. One Invisible Connection содржи електрично коло за напојување. Може да го оштетите кабелот и да се изложите на електричен удар.
- Внимателно ракувајте со One Connect. Тој е тежок.



Виткање



Вртење



Влечење



Притиснување врз него



Електричен удар

ЛАСЕРСКИ ПРОИЗВОД ОД КЛАСА 1 (One Invisible Connection)

- Внимание - Кога е отворен емитува невидлива ласерска радијација. Не гледајте во зракот.
 - Немојте премногу да го превиткувате кабелот на One Invisible Connection. Немојте да го сечете кабелот.
 - Не ставајте тешки предмети врз каблите.
 - Немојте да ги расклопувате приклучоците на каблите.
- Внимание - користењето контроли, прилагодувања или постапки поинакви од тие што се наведени тука може да предизвика изложување на опасна радијација.

03 Инсталација на телевизорот

Монтирање на телевизорот на сид



Ако го монтирате овој телевизор на сид, тогаш придржувајте се строго до инструкциите што ги наведува производителот. Доколку не го монтирате правилно, телевизорот може да излезе од лежиштето или да падне, а притоа да предизвика сериозни повреди кај деца или возрасни и сериозни оштетувања на телевизорот.

За моделите кои се испорачуваат со адаптери за монтирање на сид, инсталирајте ги како што е прикажано на сликата подолу пред да го инсталирате комплетот со сиден носач.

- Погледнете го упатството за монтирање кое се испорачува со комплетот со сиден носач од Samsung.

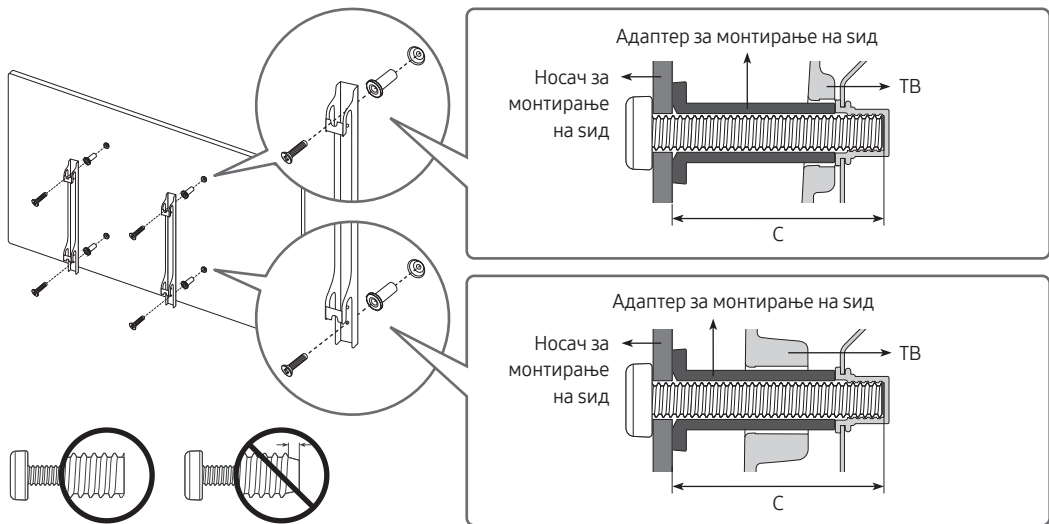

- Компанијата Samsung Electronics не е одговорна за оштетувањата на производот или повредите кај вас или другите лица, доколку изберете сами да го монтирате сидниот носач.
- Сидниот носач може да го инсталирате на цврст сид кој е поставен нормално на подот. Пред да го прицврстите сидниот носач на површини кои не се изработени од гипс картон, обратете се кај најблискиот продавач за да добиете дополнителни информации. Ако го поставите телевизорот на таван или сид кој е косо поставен, тој може да падне и да предизвика сериозни повреди.
- Стандардните димензии за сидните носачи се прикажани во табелата на следната страница.
- Ако при инсталацијата користите држач за монтирање на сид од трета страна, имајте предвид дека должината на завртките што можете да ги користите за да го прикачите телевизорот на држачот за монтирање на сид е прикажана во колоната C во табелата на следната страница.
- При монтирање на комплетот со сиден носач, ви препорачуваме да ги прицврстите сите четири VESA завртки.
- Ако сакате да инсталирате комплет со сиден носач што се монтира на сид само со две завртки на горниот дел, тогаш користете комплет со сиден носач од Samsung што поддржува ваков вид на инсталација. (Ваков вид на комплет со сиден носач може да не биде достапен за купување во зависност од географскиот регион.)

Голеината на телевизорот во инчи	Спецификации на отворите за завртки VESA (A * B) во милиметри	C (mm)	Стандардни завртки	Количина	
43-49	200 x 200	43-45	M8	4	
55-65	400 x 400				



Не го монтирајте сидниот носач додека телевизорот е вклучен. Тоа може да предизвика лични повреди како последица на електричен удар.

- Не употребувајте завртки кои се подолги од стандардните димензии или не ги исполнуваат VESA стандардите за спецификација на завртки. Завртките кои се премногу долги можат да ја оштетат внатрешноста на вашиот телевизор.
- За сидните носачи кои не се во согласност со VESA стандардите за спецификација на завртките, должината на завртките може да се разликува во зависност од спецификациите на сидниот носач.
- Не прицврстувајте ги завртките премногу. На тој начин производот може да се оштети или, пак, да падне и да ве повреди. Компанијата Samsung нема да сноси одговорност за овој вид на несреќи.
- Компанијата Samsung не одговара за оштетувањата на производот или личните повреди што може да настанат при употреба на сидни носачи кои не ги исполнуваат VESA стандардите или спецификациите за монтирање или во случаи кога корисникот не го следи упатството за инсталирање.
- Не го монтирајте телевизорот со закосување над 15 степени.
- За монтирање на телевизорот на сид секогаш се потребни две лица.

Обезбедување на соодветна вентилација за вашиот телевизор

При инсталирање на вашиот телевизор и One Connect, одржувајте растојание од најмалку 10 cm помеѓу One Connect и останатите објекти (сидови, страните на комодата итн.) за да овозможите соодветна вентилација. Доколку не одржувате соодветна вентилација, тоа може да предизвика пожар или проблем кај производот кој ќе настане поради зголемување на неговата внатрешна температура.

- Ако за инсталацијата на телевизорот користите држач или сиден носач, строго ви препорачуваме да користите делови обезбедени само од компанијата Samsung Electronics. Користењето делови од друг производител може да предизвика неправилна работа на производот или може да дојде до повреда предизвикана од неисправност на уредот.

Мерки за безбедност: Прицврстување на телевизорот за сид за да спречите паѓање на телевизорот



Внимание: Повлекувањето, туркањето или качувањето на телевизорот може да предизвика паѓање на телевизорот. Особено внимавајте вашите деца да не се држат за телевизорот и да не го дестабилизираат. Ова движење може да доведе до превртување на телевизорот, предизвикувајќи сериозни повреди или смрт. Придржувајте се до сите безбедносни мерки кои се наведени во безбедносниот леток кој се испорачува со вашиот телевизор. За дополнителна стабилност и безбедност, може да го купите и инсталирате системот против паѓање како што е опишано подолу.



ПРЕДУПРЕДУВАЊЕ: Никогаш не го поставувајте телевизорот на нестабилно место. Телевизорот може да падне и да предизвика сериозни повреди или смрт. Многу повреди, особено кај децата, можат да се избегнат со преземање неколку едноставни мерки на претпазливост, како на пример:

- Користење ормани или масички кои ги препорачува производителот на телевизорот.
- Користење само мебел што може безбедно да го држи телевизорот.
- Проверување дали телевизорот виси на работ од мебелот на кој е поставен.
- Да не го поставувате телевизорот на висок мебел (на пример, ормани или полици) без да го прицврстите и мебелот и телевизорот на соодветна подлога.
- Да не го поставувате телевизорот на ткаенини или други материјали што можат да се стават помеѓу телевизорот и мебелот на кој е поставен.
- Да ги поучите децата за опасностите од качување врз мебелот за да го достигнат телевизорот или неговите копчиња.

Ако го задржите и преместите телевизорот што го заменувате со овој нов телевизор, тогаш треба да ги применувате истите мерки на претпазливост за стариот телевизор.

- Ако треба да го преместите или да го подигнете телевизорот за да го замените или за да го чистите, внимавајте да не го извлечете држачот.

Мерки со кои ќе спречите паѓање на телевизорот

1. Носачите треба добро да се прицврстат за сидот со помош на соодветни завртки. Проверете дали завртките се цврсто прикачени на сидот.
 - Може да ви бидат потребни дополнителни материјали како сидни типли, во зависност од типот на сидот.
2. Носачите треба добро да се прицврстат за телевизорот со помош на завртки со соодветна големина.
 - За спецификации за завртките, погледнете го делот за стандардни завртки во табелата во "Монтирање на телевизорот на сид".
3. Поврзете ги носачите прицврстени за телевизорот и носачите прицврстени на сидот со издржлива и цврста жица, а потоа силно прицврстете ја жицата.
 - Поставете го телевизорот блиску до сидот за да не може да падне наназад.
 - Поврзете ја жицата така што носачите прицврстени за сидот да се наоѓаат на иста висина или пониско од носачите прицврстени за телевизорот.

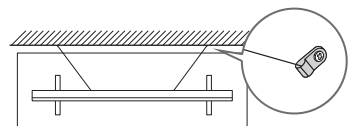
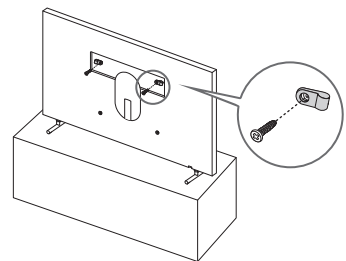

- Бојата и обликот на производот може да се разликуваат во зависност од моделот.

Користење на декоративното капаче

Кога не го користите ѕидниот носач VESA, отворите за завртките на ѕидниот носач може да ги покриете со декоративни капачиња. Погледнете ја сликата подолу.

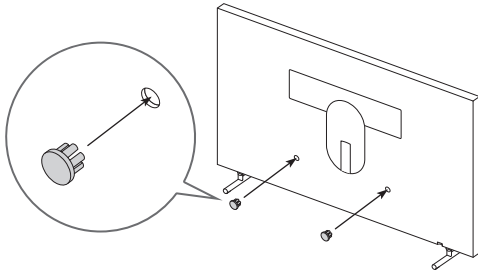
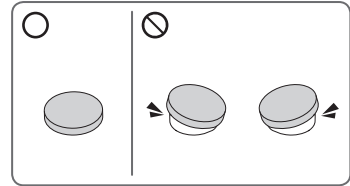

<43-49 инчи>

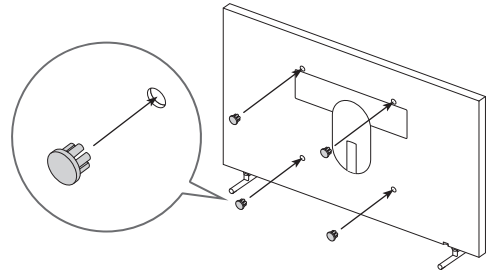

<55-65 инчи>

Мерки на претпазливост при поставување на телевизорот на држач



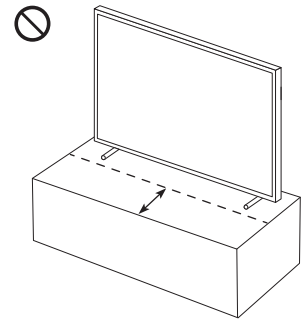
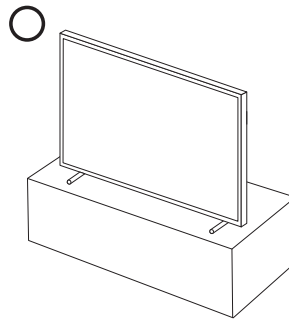

Кога го поставувате телевизорот на држач, не го поставувајте држачот на задната страна од површината на масата. Доколку не се придржувате до тоа, сензорот за движења во долниот дел на телевизорот може да не работи правилно.



04 Користење на режимот Уметност

> Уметност



Користете го режимот **Уметност** за приказ на слики, како на пример, уметнички дела или фотографии, кога не гледате телевизија во режим на цел екран.

- Притиснете го копчето  на далечинскиот управувач за да преминете во режим на телевизија или во режимот **Уметност**.
- Притиснете го копчето  во режимот **Уметност** за да преминете во режим на телевизија.
- За целосно исклучување на телевизорот притиснете и задржете врз копчето  на далечинскиот управувач или притиснете го копчето ТВ-контролор во долниот дел на телевизорот.
 - Ако користите поинаков далечински управувач од Далечинска контрола на Samsung Smart, тогаш телевизорот може да не се исклучи целосно.
- Во режимот **Уметност**, светлината и тоновите на боите на вашиот телевизор се прилагодуваат автоматски во зависност од амбиенталната светлина, а телевизорот може да се вклучува или исклучува автоматски.
 - Според зададените поставки на телевизорот, екранот се исклучува автоматски кога амбиенталната светлина ќе се затемни додека е активен режимот **Уметност**.
- Искористете ги поставките за режимот **Уметност** ( >  Уметност > **Поставување**) на телевизорот или апликацијата SmartThings во вашиот мобилен уред за да ја поставите чувствителноста на детекторот за движења за да му овозможите на телевизорот да открива визуелни промени, вклучувајќи и движења на корисници, како и да се вклучува или исклучува автоматски.
- Во режимот **Уметност**, може да го поврзете вашиот мобилен уред со телевизорот преку апликацијата SmartThings во мобилниот уред, за да гледате фотографии од мобилниот уред.
 - Оваа функција може да не биде поддржана во зависност од моделот на телевизорот или мобилниот уред.
 - Поддржаните функции може да се разликуваат во зависност од верзијата на апликацијата SmartThings.

Гледање слики



- Сликата што се прикажува на вашиот телевизор може да се разликува од сликата погоре, во зависност од моделот и географската област.

За да погледнете слика во режимот **Уметност**, изберете едно од следните менија. За да преминете во подменито во кое може да избирате слики, притиснете го копчето **Изберете**, едно од четирите копчиња за насока или копчето  во режимот **Уметност**. Потоа искористете ги копчињата за насока на далечинскиот управувач за да го поместите означувањето врз саканата слика, а потоа притиснете го копчето **Изберете**. Во горниот дел на избраната слика ќе се појави  **Постави** и истата ќе можете да ја погледнете во режимот **Уметност**.

- **Неодамнешни**

Ви овозможува да ја уредувате последната избрана слика.

- **Продавница за уметност**

Одете до **Продавница за уметност** за да купувате различни слики.

- **Продавница за уметност** може да не се појави во зависност од статусот на мрежната врска.

- **Колекција Samsung**

Избирајте слики од различни теми.

- **Моја колекција**

Можете да погледнете листа со уметнички дела и фотографии што сте ги поставиле како  **Омилен** во **Омилени**. Исто така, може да избирате слики по ваша желба од надворешен уред за складирање или мобилен уред и да ги зачувате во **Мои фотографии**.

- За да пристапите до сликите во вашиот мобилен уред треба да ја инсталирате апликацијата SmartThings во вашиот мобилен уред.

Гледање слики според времето

1. Искористете ги копчињата за насока на далечинскиот управувач за да преминете на функцијата **Колекција Samsung** или **Моја колекција**.
2. Искористете ги копчињата за насочување за да преминете на едно од подменијата.
3. Искористете ги копчињата за насока на далечинскиот управувач за да преминете во **Опции** во горниот дел на екранот.
4. Притиснете го копчето **Изберете** кога ќе се појави елементот **Започни ротирање**.
5. Искористете ги копчињата за насока на далечинскиот управувач за да го изберете времето кога ќе се заменат сликите, а потоа притиснете го копчето **Изберете**.

Увезете слики од надворешен уред за складирање

1. Приклучете надворешен уред за складирање кој содржи слики во телевизорот.
2. Искористете ги копчињата за насока на далечинскиот управувач за да преминете во **Моја колекција**, а потоа преминете во приклучениот надворешен уред за складирање.
3. Искористете ги копчињата за насока на далечинскиот управувач за да го поместите означувањето врз **Опции** во горниот дел на екранот, а потоа изберете **Зачув**.
4. Искористете ги копчињата за насока на далечинскиот управувач за да го поместите означувањето врз некоја слика, а потоа притиснете го копчето **Изберете**.
 - Може да изберете повеќе слики.
5. Искористете ги копчињата за насока на далечинскиот управувач за да го поместите означувањето врз **Зачувај во Мои фотографии** во горниот дел на екранот, а потоа притиснете го копчето **Изберете**.
6. Избраната слика или слики ќе се зачуваат во **Мои фотографии**.
 - Препорачани резолуции: 3840 x 2160 (16:9)

Купување слики од Продавница за уметност

1. Искористете ги копчињата за насока на далечинскиот управувач за да преминете во **Продавница за уметност**.
2. Искористете ги копчињата за насока на далечинскиот управувач за да го поместите означувањето врз некоја тема и притиснете го копчето **Изберете**. На екранот ќе се прикажат слики што одговараат на темата.
3. Искористете ги копчињата за насока на далечинскиот управувач за да го поместите означувањето врз некоја слика и притиснете го копчето **Изберете**.
4. Искористете ги копчињата за насока на далечинскиот управувач за да го поместите означувањето врз **Купи** во горниот дел на екранот, а потоа притиснете го копчето **Изберете** за да ја купите избраната слика.
5. Искористете ги копчињата за насока на далечинскиот управувач за да изберете начин на плаќање, а потоа притиснете го копчето **Изберете**.
6. Следете ги инструкциите на екранот за да извршите плаќање.

Претплаќање на Членство во продавницата за уметност

Кога ќе се претплатите на **Членство во продавницата за уметност** ќе можете да ја користите услугата **Продавница за уметност** неограничено и ќе уживате во различни уметнички дела што може да ги замените со нови по ваша желба.

1. Искористете ги копчињата за насока на далечинскиот управувач за да преминете во **Продавница за уметност**.
2. Искористете ги копчињата за насока на далечинскиот управувач за да преминете во **Членство**.
3. Следете ги инструкциите на екранот за да ги внесете вашите податоци за членство.

Поставување на стилот на избраната слика

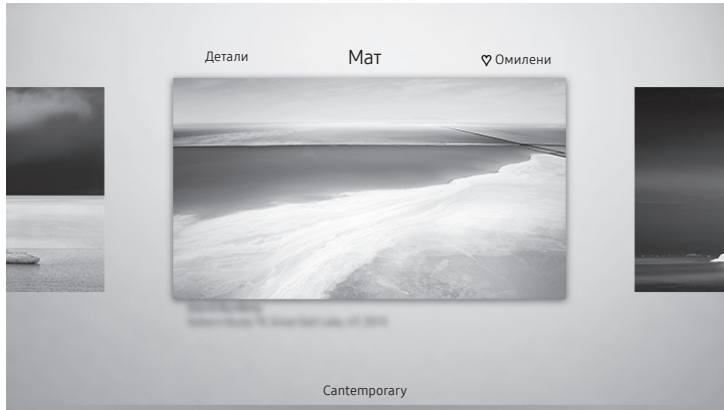

- Сликата што се прикажува на вашиот телевизор може да се разликува од сликата погоре, во зависност од моделот и географската област.

Искористете ги копчињата за насока на далечинскиот управувач за да преминете во Опции во горниот дел на екранот. Може да ги користите следните менија:

- **Детали**



Ви овозможува да дознаете повеќе информации за сликата.

- **Мат**

Ви овозможува да применувате различни бои и стилови на рабови за сликата по ваша желба.

- **Омилен**

Сликите може да ги поставите (или да не ги поставите) како омилени содржини со притиснување на копчето Изберете на далечинскиот управувач. Списокот со содржините што сте ги поставиле како омилени може да го погледнете во **Моја колекција > Омилени**.

-  **Омилен**: Не е поставено како омилена содржина.
-  **Омилен**: Поставено е како омилена содржина.

Применете боја и стил на рабовите на сликата

1. Искористете ги копчињата за насока на далечинскиот управувач за да го поместите означувањето врз сликата на која сакате да и ги промените бојата и стилот на рабовите, поместете го означувањето врз **Мат** во горниот дел на екранот, а потоа притиснете го копчето Изберете.
2. Искористете ги копчињата за насока на далечинскиот управувач за да ја изберете саканата боја и стил на рабовите.
3. Променете го стилот на рабовите и потоа притиснете го копчето Изберете за да го поместите означувањето врз сликата.
 - Ако сакате да ги промените само бои и стилови на рабовите, променете ги, а потоа притиснете го копчето Изберете за да ги сачувате.
4. За да ги зачувате бојата и стилот на рабовите што сте ги избрале, притиснете го повторно копчето Изберете.
 - Ако го притиснете копчето  за да излезете, тогаш бојата и стилот на рабовите што сте ги промениле нема да се зачуваат.

Поставување на режимот Уметност

Во режимот **Уметност**, искористете ги копчињата за насока на далечинскиот управувач за да преминете на опцијата **Поставување** на крајот од менито. Може да ги прилагодите следните функции:

- **Боја и интензитет**

Искористете ги копчињата за насока на далечинскиот управувач за да го поместите означувањето врз **Менувај** во горниот дел, а потоа притиснете го копчето **Изберете**. На следниот екран треба да ги прилагодите боите и светлината на сликата. Откако ќе ги изберете саканите поставки, притиснете го копчето **Изберете** на далечинскиот управувач.

- За да веднаш поставите **Боја и интензитет** додека е активен режимот **Уметност**, притиснете го копчето  на далечинскиот управувач.

- **Исклучи по**

Ако не се откријат никакви движења во близина на телевизорот во определениот временски период, тогаш телевизорот ќе се исклучи автоматски. Искористете ги копчињата за насока на далечинскиот управувач за да го поместите означувањето врз опциите погоре. Откако ќе го изберете саканото време, притиснете го копчето **Изберете** на далечинскиот управувач.

- **Детектор на движење**

Чувствителноста на детекторот за движења може да се прилагоди. Искористете ги копчињата за насока на далечинскиот управувач за да го поместите означувањето врз опциите погоре. Откако ќе ја изберете саканата чувствителност, притиснете го копчето **Изберете** на далечинскиот управувач.

- **Night Mode**

Кога оваа функција е вклучена, телевизорот се исклучува автоматски доколку тој не открие светлина околу него. Искористете ги копчињата за насока на далечинскиот управувач за да го поместите означувањето врз опциите погоре, а потоа вклучете ја или исклучете ја оваа функција.

Отстранете слики од Моја колекција

Можете да ги отстраните зачуваните слики од **Моја колекција**.

1. Искористете ги копчињата за насока на далечинскиот управувач за да преминете во **Моја колекција**.
2. Искористете ги копчињата за насока на далечинскиот управувач за да преминете на функцијата **Омилени или Мои фотографии**.
3. Искористете ги копчињата за насока на далечинскиот управувач за да преминете во **Опции** во горниот дел на екранот.
4. Поместете го означувањето врз **Отстриани**, а потоа притиснете го копчето **Изберете** на далечинскиот управувач.
5. Искористете ги копчињата за насока на далечинскиот управувач за да го поместите означувањето врз некоја слика, а потоа притиснете го копчето **Изберете**.
 - Може да изберете повеќе слики.
6. Искористете ги копчињата за насока на далечинскиот управувач за да преминете на опцијата **Отстриани го избраното** во горниот дел на екранот, а потоа притиснете го копчето **Изберете**.

Користење на режимот Уметност со апликацијата SmartThings

Откако ќе ја инсталирате апликацијата SmartThings во вашиот мобилен уред, ќе можете да ги користите следните функции:

Апликацијата SmartThings може да ја преземете од Google Play Store, Samsung Apps или App Store.

- Функциите или терминологијата може да бидат различни во зависност од верзијата на апликацијата SmartThings.
- Кај таблет-уредите, функциите на режимот Уметност може да не бидат поддржани од апликацијата SmartThings.
 - Избирање слики
 - Претплаќање на Членство во продавницата за уметност
 - Создавање Collage: Спојте повеќе слики во една слика.
 - Применување бои и стилови на рабовите на сликите
 - Поставување тонови на бои и светлина за режимот Уметност
 - Поставување на функцијата Sleep After: Ако не се откријат никакви движења во временскиот период одреден во режимот Уметност, тогаш телевизорот ќе се исклучи автоматски.
 - Поставување на функцијата Night Mode: Поставете го моделот The Frame автоматски да се исклучи ако во просторијата нема светлина.
 - Поставување на функцијата Детектор на движење: Поставете ја чувствителноста на сензорот за да може телевизорот да се вклучува автоматски кога ќе открие движење во режимот Уметност.

05 Далечинска контрола на Samsung Smart

Повеќе за копчињата на Далечинска контрола на Samsung Smart

- Сликите, копчињата и функциите на Далечинска контрола на Samsung Smart може да се разликуваат во зависност од моделот.
- Функцијата Постави универзално далечинско функционира нормално само кога го користите Далечинска контрола на Samsung Smart што се испорачува со телевизорот.

(Напој.)

Кога гледате телевизија, притиснете за да преминете во режимот Уметност. Ако режимот Уметност е активен, тогаш притиснете за да преминете на гледање телевизија.

- Притиснете и задржете за целосно исклучување на телевизорот.

123 (копче Број)

Кога ќе го притиснете, во долниот дел на екранот ќе се појави лента за броеви. Изберете ги броевите, а потоа изберете **Готов** за да ја внесете нумеричката вредност. Се користат за менување канали, внесување PIN код, внесување поштенски код итн.

- Ако го притиснете и задржите 1 секунда или подолго, тогаш ќе се појави менито на функцијата TTX.

Изберете

Овозможува избирање или активирање на означениот елемент. Ако го притиснете додека гледате програма што се емитува, тогаш ќе се прикажат детални информации за програмата.

(Врати)

Овозможува враќање на претходното мени. Ако го притиснете и задржите 1 секунда или подолго, функцијата што се користи ќе се исклучи. Ако го притиснете додека гледате некоја програма, тогаш ќе се прикаже претходниот канал.

(Репродукција/Пауза)

Кога ќе го притиснете, се појавуваат контролите за репродукција. Со помош на овие контроли можете да ги контролирате медиумските содржини што се репродуцираат.

(Smart Hub)

Овозможува враќање на Прв екран.

- Притиснете кога режимот Уметност е активен за да преминете во режим за телевизија.

(Bixby)

Ја активира функцијата Bixby. Притиснете го и задржете го копчето, изговорете команда, а потоа отпуштете го копчето за да ја активирате функцијата Bixby. Кога ќе го притиснете копчето, менито **Explore Now** ќе се појави во долниот дел на екранот.

- Јазиците и функциите што ги поддржува Bixby може да се разликуваат во зависност од географскиот регион.

(копче Боја)

Користете ги овие копчиња во боја за да пристапите до дополнителни опции кои се карактеристични за функцијата која се користи.

- За да веднаш поставите **Боја и интензитет** додека е активен режимот Уметност, притиснете го копчето.

Копчиња за насока (горе/долу/лево/десно)

Овозможува поместување на означувањето и ги менува вредностите кои ги гледате во менито на телевизорот.

VOL (Глас)

Поместете го копчето нагоре или надолу за да ја прилагодите јачината на звукот. За да го исклучите звукот, притиснете го копчето. Ако го притиснете и задржите 1 секунда или подолго, тогаш ќе се појави менито на функцијата **Кратенки за пристапност**.

CH (Канал)

Поместете го копчето нагоре или надолу за да го промените каналот. За да го погледнете екранот на функцијата **Водич**, притиснете го копчето.

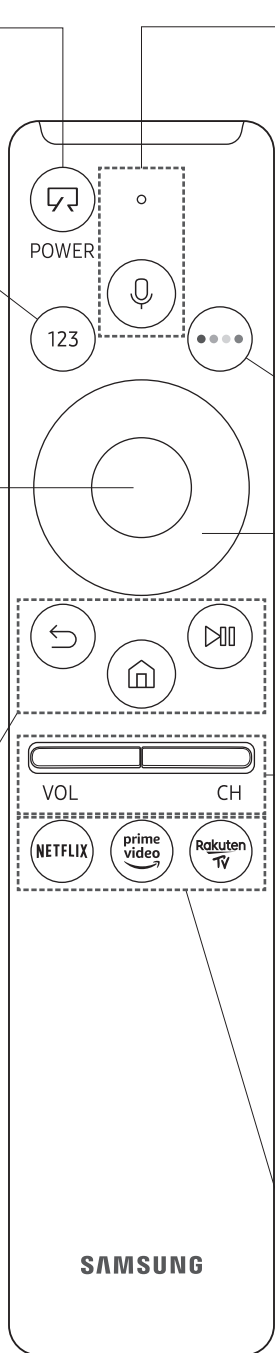

- Ако го притиснете и задржите 1 секунда или подолго, тогаш ќе се појави екранот на функцијата **Список со канали**.

Притиснете го секое копче за да ја изврши својата функција.

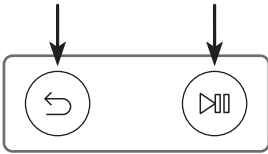

Впарување на телевизорот со Далечинска контрола на Samsung Smart



Кога за прв пат ќе го вклучите вашиот телевизор, Далечинска контрола на Samsung Smart автоматски ќе се впари со телевизорот. Ако Далечинска контрола на Samsung Smart не се впари со телевизорот автоматски, насочете го кон сензорот за далечинскиот управувач на телевизорот, а потоа притиснете ги истовремено копчињата означени со  и  како што е прикажано на сликата лево и задржете 3 секунди или подолго.

Поставување батерии во Далечинска контрола на Samsung Smart

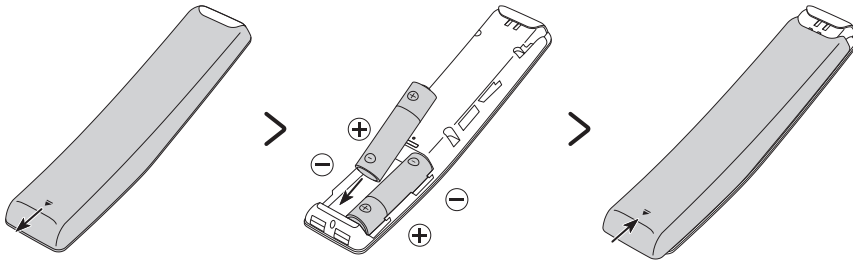



За да ги инсталирате батериите, отворете го задниот капак во насока на стрелката на долната страна на сликата и потоа вметнете ги батериите како што е прикажано на сликата. Проверете дали позитивните и негативните полови се поставени во правилна насока. Затворете го задниот капак како што е прикажано.

- Се препорачуваат алкални батерии за подолг работен век.

06 Извршување на почетното поставување

Кога за прв пат ќе го вклучите вашиот телевизор, тој веднаш ќе го активира почетното поставување. Почетното поставување ви овозможува да ги конфигурирате основните поставки според кои ќе функционира телевизорот, како што се прием на емитувања, пребарување канали и мрежна врска.

- Пред да започнете со почетното поставување, прво треба да поврзете надворешни уреди.
- За да ги користите паметните функции на телевизорот, телевизорот мора да биде поврзан на интернет.
- За да извршите почетно поставување со помош на апликацијата SmartThings мора да го поврзете мобилниот уред преку Wi-Fi.
- Ако прозорецот за поставување не се појави автоматски во апликацијата SmartThings на мобилниот уред, тогаш продолжете го поставувањето рачно откако ќе го додадете телевизорот преку функцијата **Додај уред** на контролната табла на апликацијата SmartThings.
- Апликацијата SmartThings е достапна за мобилни уреди со Android 6.0 или понова верзија, како и за уреди со iOS 10 или понова верзија.
- Кога телевизорот комуницира со мобилните уреди, на телевизорот може привремено да се појави шум.

Почетното поставување може да го активирате и преку менито на телевизорот ( >  **Поставување** > **Општо** > **Ресетирај**).

Следете ги инструкциите што се прикажуваат на екранот за почетно поставување и конфигурирајте ги основните поставки на телевизорот според опкружувањето во кое го користите.

Користење на ТВ-контролор

Вклучете го телевизорот со помош на копчето **ТВ-контролор** на долната страна на телевизорот, а потоа користете ја функцијата **Мени за контрола**. Функцијата **Мени за контрола** се појавува кога ќе го притиснете копчето **ТВ-контролор** кога телевизорот е вклучен. За повеќе информации во врска со користењето, погледнете ја сликата подолу.

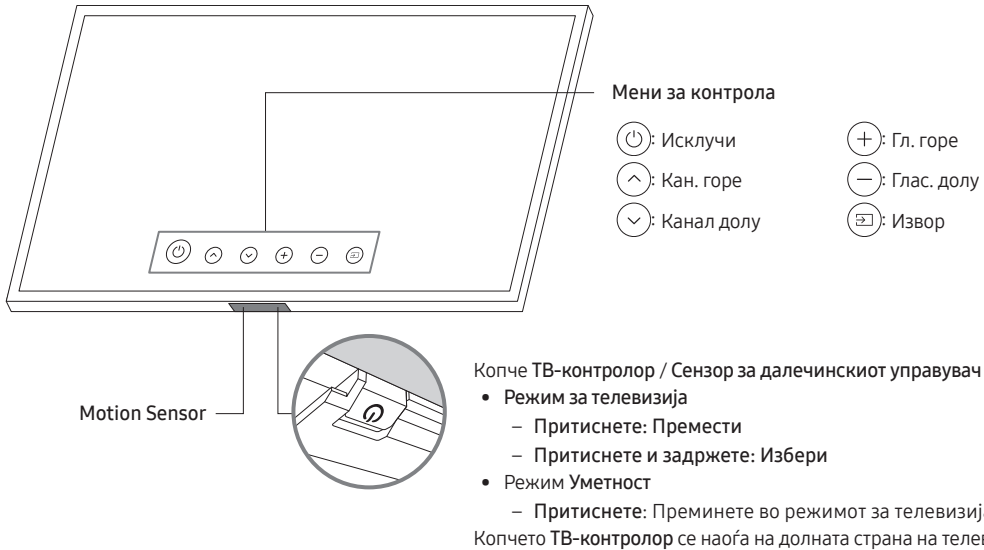

- При притиснување на копчето **ТВ-контролор** внимавајте да не го притиснете и сензорот за движења покрај него.
- Во режимот **Уметност** индикаторот за напојување во долниот дел на телевизорот е исклучен.
- По отстранување на Customizable Frame (се продаваат посебно) од телевизорот, турнете го сензорот за далечински управувач нагоре за да го вратите во неговата првична положба.
 - Не употребувајте преголема сила кога ќе го туркате сензорот за далечински управувач нагоре. Постои ризик од оштетување.

07 Поврзување на мрежа

Со поврзување на телевизорот во мрежа добивате пристап до услуги на интернет, како што е Smart Hub, како и софтверски ажурирања.

Мрежна врска - безжична

Поврзете го телевизорот на интернет преку стандардна пристапна точка или модем.



Мрежна врска - жична

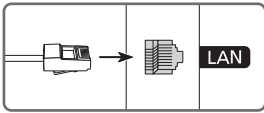

Поврзете го телевизорот во мрежа преку LAN-кабел.

- Телевизорот нема да може да се поврзе на интернет ако брзината на вашата мрежа е помала од 10 Mbps.
- За поврзување користете Cat7 кабел (*STP тип).
* Shielded Twisted Pair

08 Решавање на проблеми и одржување

Решавање на проблеми

Ако имате проблем со телевизорот, најпрво погледнете ја оваа листа на можни проблеми и решенија. Или, пак, разгледајте го делот за решавање проблеми во e-Manual. Ако не можете да примените ниту еден од овие совети за решавање проблеми, посетете ја веб-страницата „www.samsung.com“ и кликнете на Поддршка или обратете се во сервисен центар на Samsung што е наведен на задната корица од овој прирачник.

- Овој TFT LED екран се состои од подпиксели за чие создавање е потребна софистицирана технологија. На екранот, сепак, може да се појават неколку светли или темни пиксели. Овие пиксели нема да имаат никакво влијание врз перформансите на уредот.
- За да го доведете вашиот телевизор во оптимална состојба, надградете го со најновиот софтвер. Искористете ја функцијата **Ажурирај сега** или **Автоматско ажурирање** во менито на телевизорот (🏠 > ⚙️ **Поставување** > **Поддршка** > **Ажурирање на софтверот** > **Ажурирај сега** или **Автоматско ажурирање**).

Телевизорот не може да се вклучи.

- Проверете дали АС-кабелот за напојување е добро приклучен во One Connect и сидниот приклучок.
- Проверете дали сидниот приклучок за напојување функционира и дали индикаторот за напојување на долната страна на телевизорот е вклучен и свети непрекинато во црвена боја.
- Обидете се да го притиснете копчето **ТВ-контролор** на долната страна на телевизорот за да проверите дали има проблем со далечинскиот управувач. Доколку телевизорот се вклучи, погледнете го делот “Далечинскиот управувач не функционира”.

Нема слика/видео/звук или се репродуцира изобличена слика/видео/звук од надворешниот уред или, пак, на телевизорот се прикажува “Слаб или никаков сигн.” или не може да се пронајдат канали.

- Проверете дали уредот е правилно поврзан и дали сите кабли се целосно вметнати.
- Исклучете ги и повторно приклучете ги сите кабли кои се поврзани во телевизорот и надворешните уреди. Ставете нови кабли, доколку е можно.
- Потврдете дека е избран соодветниот влезен извор (🏠 > 📺 **Извор**).
- Извршете тест за самодијагноза на телевизорот за да утврдите дали телевизорот или уредот го предизвикува проблемот (🏠 > ⚙️ **Поставување** > **Поддршка** > **Самодијагноза** > **Започнете со тест на сликата** или **Започнете со тест на звукот**).
- Ако резултатите се нормални, рестартирајте ги поврзаните уреди со тоа што ќе ги исклучите и повторно ќе ги вклучите каблите за напојување на секој уред. Ако проблемот не се отстрани, погледнете го водичот за поврзување во прирачникот за користење на поврзаниот уред.
- Ако не користите кабелски приемник или сателитски приемник, а вашиот телевизор прима телевизиски сигнали од антена или кабелски приклучок на сидот, тогаш активирајте ја функцијата **Автоматско пребарување канали** за да пребарувате канали (🏠 > ⚙️ **Поставување** > **Емитување** > **Поставки за Автоматско пребарување канали**) > **Автоматско пребарување канали**.
 - Функцијата **Поставки за Автоматско пребарување канали** може да не се појави во зависност од моделот или географската област.
 - Ако користите кабелски приемник или сателитски приемник, ве молиме погледнете го прирачникот на кабелскиот приемник или сателитскиот приемник.

CI+ не функционира.

- Вашиот телевизор од Samsung е во согласност со CI+ 1.4 стандардите.
- Доколку модулот CI+ Common Interface не е компатибилен со овој уред, тогаш отстранете го модулот и контактирајте со операторот за CI+ за да добиете помош.

Далечинскиот управувач не функционира.

- Проверете дали индикаторот за напојување на долната страна на телевизорот трепка кога ќе го притиснете копчето за вклучување на далечинскиот управувач. Ако не трепка, заменете ги батериите на далечинскиот управувач.
- Проверете дали поларитетот (+/-) на батеријата е поставен во точната насока.
- Обидете се да го насочите далечинскиот управувач директно кон телевизорот на оддалеченост од 1,5-1,8 m.
- Ако вашиот телевизор ви бил испорачан со Далечинска контрола на Samsung Smart (далечински управувач со Bluetooth), прво треба да го впарите далечинскиот управувач со телевизорот.

Далечинскиот управувач на кабелскиот приемник или сателитскиот приемник не го вклучува и исклучува телевизорот или не ја прилагодува јачината на звукот.

- Програмирајте го далечинскиот управувач на кабелскиот приемник или сателитскиот приемник за да го контролира телевизорот. Погледнете го прирачникот за користење на кабелскиот приемник или сателитскиот приемник и пронајдете го кодот за вашиот телевизор од SAMSUNG.

Поставките на телевизорот се губат по 5 минути.

- Телевизорот е во режимот Режим за малопродажба. Променете ја опцијата Режим на користење во менито Општо во Домашен режим (🏠) > ⚙️ Поставување > Општо > Управувач на системот > Режим на користење > Домашен режим).

Прекини во Wi-Fi врската

- Проверете дали телевизорот е поврзан во мрежа (🏠) > ⚙️ Поставување > Општо > Мрежа > Статус на мрежата).
- Проверете дали точно сте ја впишале лозинката за Wi-Fi.
- Проверете го растојанието помеѓу телевизорот и модемот или пристапната точка. Растојанието не треба да надминува 15,2 m.
- Намалете ги пречките на тој начин што нема да ги користите или ќе ги исклучите безжичните уреди. Исто така, проверете дали има пречки помеѓу телевизорот и модемот или пристапната точка. (Јачината на Wi-Fi сигналот можат да ја намалат уреди во домаќинството, безжични телефони, сидови од камен, камини итн.)

Еден кат

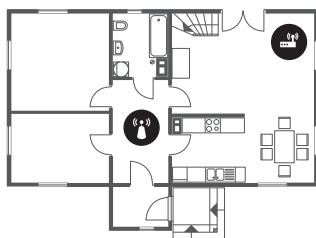

Повеќе ката







Безжична пристапна точка





Уред за зголемување на безжичниот опсег

- Обратете се кај вашиот оператор на интернет услуги (ISP) и побарајте да ја ресетира вашата мрежа за да овозможи повторна регистрација на MAC-адресата на вашиот нов модем или пристапна точка и телевизорот.



Проблеми со апликации за видео (Youtube итн.)

- Променете го DNS серверот во 8.8.8.8. Изберете  >  Поставување > Општо > Мрежа > Статус на мрежата > IP поставки > DNS-поставка > Внесете рачно > DNS сервер > внесете 8.8.8.8 > ОК.
- Извршете ресетирање со избирање на  >  Поставување > Поддршка > Самодијагноза > Ресетирај ја функцијата Smart Hub.

Телевизорот продолжува да работи или не се исклучува автоматски.

- Ако опкружувањето е премногу затемнето или премногу осветлено, сензорот за движења може да не работи правилно. Начинот на поставување на уредот (висина, закосување, пречки) може да влијае врз перформансите на сензорот за движења. Ако облеката што ја носите или бојата на вашата кожа е слична со боите на вашето опкружување, сензорот за движења може да не работи правилно.
- Телевизорот реагира на сите визуелни промени околу него (светилки, екрани, кучиња, промени од надворешната страна на прозорците и други промени). Прилагодете го нивото на реакција со прилагодување на чувствителноста на детекторот за движења.
( >  Уметност > Поставување > Детектор на движење)

Мерки на претпазливост при користење на режимот Уметност

- Сензорот за движења се наоѓа на долната страна на телевизорот. Не го блокирајте сензорот на предната страна на телевизорот. Тоа може да влијае врз сензорот за движења, но и врз светлината и тоновите на боите на екранот.
- Режимот **Уметност** користи алгоритми за минимизирање на заостанатите облици на екранот што може да се појават поради долготрајно прикажување слики на екранот.
- Перформансите на сензорот може да бидат различни во зависност од поставувањето на телевизорот и опкружувањето во кое се користи.
 - Бојата на подлогата врз која е поставен телевизорот може да влијае врз тоновите на боите и светлината на екранот.
 - Во опкружувања каде што се користат специјални извори на светлина наместо стандардни извори на светлина (халогенски, флуоресцентни), перформансите на сензорот за препознавање движења може да бидат различни во зависност од положбите, видот и бројот на изворите на светлина.
 - Ако опкружувањето во кое се наоѓа телевизорот е премногу темно или премногу светло, тогаш светлината на екранот може да биде ограничена или сензорот може да не работи правилно.
 - Ако телевизорот е поставен премногу високо или премногу ниско, тогаш сензорот може да не работи правилно.
 - Сензорот за движења може да открие движење од трепкачка LED светилка, милениче во домот, автомобил во движење преку прозорецот или други појави што ќе го активираат.
- Во зависност од поставките на функцијата **Автоматско исклучување** ( >  Поставување > Општо > Еко решение > Автоматско исклучување) телевизорот може да се исклучи доколку корисникот не внесе ништо во режимот **Уметност** како на пример, команди преку далечинскиот управувач.
- Функциите  >  Поставување > Општо > Управувач на системот > Време > Време на искл. и Тајмер за искл. не работат во режимот **Уметност**.
- Функциите  >  Поставување > Општо > Управувач на системот > Време на автоматска заштита не работат во режимот **Уметност**.

Што претставува Remote Support?

Услугата Remote Support од Samsung ви нуди поддршка лице-во-лице со техничар од Samsung кој може далечински да ви помогне:

- Дијагностика на вашиот телевизор
- Прилагодување на поставувањата на телевизорот наместо вас
- Ресетирање на вашиот телевизор на фабрички вредности
- Инсталирање на препорачани ажурирања на фирмверот

Како функционира Remote Support?

Пристапете до услугата Remote Support од Samsung за вашиот телевизор на едноставен начин:

1. Јавете се во сервисниот центар на Samsung и побарајте далечинска поддршка.
2. Отворете го менито на вашиот телевизор и одете во делот за Поддршка. (🏠 > ⚙️ Поставување > Поддршка)
3. Изберете **Далечинско управување**, а потоа прочитајте ги и согласете се со договорите на услугата. Кога ќе се појави екранот за PIN, кажете му го PIN бројот на техничарот.
4. Потоа техничарот ќе пристапи на вашиот телевизор.

Еко сензор и осветленост на екранот



Функцијата Еко сензор автоматски ја прилагодува осветленоста на телевизорот. Оваа функција ја мери светлината во вашата соба и автоматски ја оптимизира осветленоста на телевизорот за да ја намали потрошувачката на енергија. Ако сакате да ја исклучите оваа опција, одете во 🏠 > ⚙️ Поставување > Општо > Еко решение > Откривање амбиентална светлина.

- Ако екранот е премногу темен додека гледате телевизија во темно опкружување, за тоа може да биде одговорна функцијата **Откривање амбиентална светлина**.
- Еко сензорот се наоѓа на долната страна на телевизорот. Не го блокирајте сензорот со какви било предмети. Ова може да предизвика намалување на осветленоста на сликата.

Грижа за телевизорот

- Ако на ТВ екранот била залепена некоја налепница, на тоа место може да се појават нечистотии откако ќе ја отстраните налепницата. Ве молиме исчистете ги нечистотиите пред да започнете да гледате телевизија.
- Надворешниот дел и екранот на телевизорот може да се изгребат при чистење. Не заборавајте внимателно да го избришете надворешниот дел и екранот со мека крпа за да не направите гребнатини.
- Не прскајте вода или каква било течност директно на телевизорот. Секоја течност која ќе навлезе во производот може да предизвика неисправност, пожар или електричен удар.
- За да го исчистите екранот треба да го исклучите телевизорот, а потоа внимателно да ги избришете дамките и отпечатоците од прсти на екранот со ткаенина од микрофибер. Исчистете ја надворешноста на телевизорот или екранот со мека ткаенина од микрофибер натопена со мало количество на вода. Потоа, отстранете ја влагата со сува ткаенина. Не употребувајте голема сила врз површината на екранот за време на чистењето бидејќи така можете да го оштетите екранот. Никогаш не користете запаливи течности (бензен, разредувач итн.) или средство за чистење. За тврдокорни дамки, испрскајте мало количество средство за чистење екрани на ткаенина од микрофибер, а потоа избришете ги дамките со ткаенината.

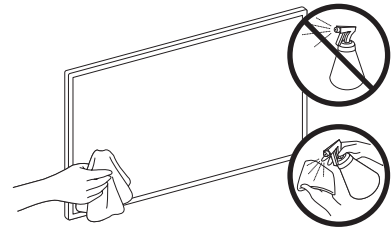

09 Спецификации и други информации

Спецификации

Име на модел	QE43LS03R	QE49LS03R
Резолуција на екранот	3840 x 2160	3840 x 2160
Големина на екран Мерено дијагонално	43 инчи 108 cm	49 инчи 123 cm
Звук (излез)	20 W	20 W
Димензии (Ш x В x Д) Тело Со држач	966,6 x 556,8 x 42,5 mm 966,6 x 599,8 x 200,0 mm	1099,2 x 631,4 x 45,8 mm 1099,2 x 674,3 x 200,0 mm
Тежина Без држач Со држач	11,5 kg 12,0 kg	14,1 kg 14,6 kg
Име на модел	QE55LS03R	QE65LS03R
Резолуција на екранот	3840 x 2160	3840 x 2160
Големина на екран Мерено дијагонално	55 инчи 138 cm	65 инчи 163 cm
Звук (излез)	40 W	40 W
Димензии (Ш x В x Д) Тело Со држач	1235,0 x 707,8 x 42,5 mm 1235,0 x 750,7 x 200,0 mm	1453,9 x 830,9 x 42,5 mm 1453,9 x 875,5 x 294,0 mm
Тежина Без држач Со држач	18,9 kg 19,4 kg	25,7 kg 26,5 kg

Услови за заштита од опкружувањето

Работна температура	10°C до 40°C (50°F до 104°F)
Работна влажност	10% до 80%, без кондензација
Температура на чување	-20°C до 45°C (-4°F до 113°F)
Влажност на чување	5% до 95%, без кондензација

- Дизајнот и спецификациите можат да бидат променети без претходно известување.
- За повеќе информации за напојувањето и потрошувачката на енергија, погледнете ја налепницата со податоци залепена на производот.
- Типичната потрошувачка на енергија се мери според IEC 62087.
- Погледнете ја налепницата со податоци што се наоѓа на долната страна на One Connect.
- Погледнете ја налепницата со податоци што се наоѓа на задната страна на телевизорот. (Кај некои модели, налепницата со податоци се наоѓа на внатрешната страна на капакот за приклучоци.)

Намалување на потрошувачката на енергија

Кога ќе го исклучите телевизорот, тој преминува во режим на подготвеност. Кога е во режим на подготвеност, продолжува да троши мало количество на енергија. За да ја намалите потрошувачката на енергија, исклучете го кабелот за напојување кога не планирате да го користите телевизорот подолг временски период.

Лиценци



The terms HDMI and HDMI High-Definition Multimedia Interface, and the HDMI Logo are trademarks or registered trademarks of HDMI Licensing LLC in the United States and other countries.

Препорака - само ЕУ



Со ова, Samsung Electronics, изјавува дека оваа опрема е во согласност со директивата 2014/53/EU. Целосниот текст на декларацијата за усогласеност од ЕУ е достапна на следната интернет адреса: <http://www.samsung.com>, одете во Поддршка > Пребарување на поддршка за производ и внесете го името на моделот.

Оваа опрема може да се употребува во сите држави на ЕУ.

Функцијата за 5 GHz WLAN(Wi-Fi) на оваа опрема може да се користи само во затворени простории.

Макс. моќност на предавателот за BT: 100 mW при 2,4 GHz - 2,4835 GHz

Макс. моќност на предавателот за Wi-Fi: 100 mW при 2,4 GHz-2,4835 GHz, 5,15 GHz-5,35 GHz & 5,47 GHz-5,725 GHz

За повеќе информации за регулаторните обврски специфични за некои производи и еколошките цели на Samsung, на пр., REACH, WEEE, батерии, посетете ја веб-страницата http://www.samsung.com/uk/aboutsamsung/samsungelectronics/corporatecitizenship/data_corner.html

ПРЕДУПРЕДУВАЊЕ - ЗА ДА СПРЕЧИТЕ ПОЈАВА НА ПОЖАР, СЕКОГАШ ЧУВАЈТЕ ГИ СВЕЌИТЕ ИЛИ ДРУГИТЕ ИЗВОРИ НА ОТВОРЕН ОГАН ПОДАЛЕКУ ОД ОВОЈ ПРОИЗВОД.





**Правилно депонирање на овој производ (Отпадна електрична и електронска опрема)
(Применливо во држави со посебни системи за справување со отпадот)**

Оваа ознака на производот, галантеријата или литературата посочува дека производот и неговата електронска дополнителна опрема (на пр. полнач, слушалки со микрофон, USB кабел) не треба да се отстранат заедно со останатиот отпад од домаќинството на крајот од работниот век. За да се спречи можна штета врз околината или човечкото здравје од неконтролирано отстранување на отпад, ве молиме одделете ги овие предмети од другите видови на отпад и рециклирајте ги за да промовирате повторно користење на материјалите. Физичките лица можат да се обратат или во продавницата каде што го купиле овој производ или во службите на локалната самоуправа, за детали каде и како да извршат рециклирање на производот на начин безбеден по околината.

Деловните корисници треба да се обратат до својот набавувач и да ги проверат условите и одредбите од договорот за купување. Овој производ и неговата електронска дополнителна опрема не треба да се отстранува заедно со другите комерцијални видови на отпад.



**Правилно депонирање на батериите од овој производ
(Применливо во држави со посебни системи за справување со отпадот)**



Оваа ознака на батеријата, прирачникот или пакувањето посочува дека батериите од овој производ не треба да се отстранат заедно со останатиот отпад од домаќинството на крајот од работниот век. Ознаките за хемиските симболи Hg, Cd или Pb посочуваат дека батеријата содржи жива, кадмиум или олово над референтните нивоа од директивата EC 2006/66. Доколку батериите не се депонираат правилно, овие супстанции можат да предизвикаат штети на човековото здравје или опкружувањето.

За заштита на природните ресурси и промовирање на повторната употреба на материјалите, одделете ги батериите од останатите видови на отпад и рециклирајте ги со помош на бесплатниот локален систем за рециклирање на батерии.

Pred branjem uporabniškega priročnika

Televizorju sta priložena uporabniški priročnik in vgrajeni e-priročnik.

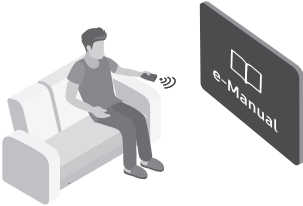

Preden preberete uporabniški priročnik, si oglejte naslednje:

	Uporabniški priročnik	Preberite priloženi uporabniški priročnik, da se seznanite z informacijami o varnosti izdelka, namestitvi, dodatni opremi, začetni konfiguraciji in tehničnih podatkih izdelka.
	e-Manual	Za več informacij o tem televizorju preberite e-priročnik, ki je vgrajen v izdelku. <ul style="list-style-type: none">• Odpiranje možnosti e-Manual,  >  Nastavitve > Podpora > Odpri e-Manual



S spletnega mesta (www.samsung.com) lahko prenesete priročnike in si jih ogledate v osebнем računalniku ali mobilni napravi.

Učenje pomožnih funkcij e-priročnika

- Dostop do nekaterih zaslonov menija ni mogoč iz e-priročnika.

	Išči.	Izberite predmet v rezultatih iskanja, da naložite ustrezno stran.
	Kazalo	Izberite ključno besedo, da se pomaknete na zadevno stran. <ul style="list-style-type: none">– Meniji se morda ne bodo prikazali, odvisno od geografske regije.
	Nazadnje gledano	Izberite temo s seznama nedavno ogledanih tem.







Učenje funkcij gumbov, ki se prikažejo na tematskih straneh e-priročnika

	Posk. zdaj	Omogoča dostop do ustreznega elementa v meniju in takojšen preizkus funkcij.
	Poveži	Takoj dostopajte do podčrtanega poglavja v priročniku e-Manual.

Opozorilo! Pomembna varnostna navodila

Pred uporabo televizorja preberite varnostna navodila.

V spodnji tabeli si lahko ogledate razlago simbolov, ki so lahko na vašem izdelku Samsung.

POZOR			Izdelek razreda II: Ta simbol označuje, da izdelek ne potrebuje varnostne povezave z električno ozemljitvijo. Če na izdelku z električnim kablom ni tega simbola, MORA imeti izdelek zanesljivo povezavo z zaščitno ozemljitvijo.
NEVARNOST ELEKTRIČNEGA UDARA. NE ODPIRAJTE.			
PREVIDNO: DA PREPREČITE NEVARNOST ELEKTRIČNEGA UDARA, NE ODSTRANJUJTE POKROVA (ALI HRBTNEGA DELA). V NOTRANJOSTI NI DELOV, KI BI JIH LAHKO POPRAVIL UPORABNIK. ZA SERVISIRANJE SE OBRNITE NA USPOSOBLJENO OSEBJE.			Napetost izmeničnega toka: Nazivna napetost, označena s tem simbolom, je napetost izmeničnega toka.
	Ta simbol označuje visoko napetost v notranjosti. Priti v kakršen koli stik s katerim koli delom v notranjosti naprave je nevarno.		Napetost enosmernega toka: Nazivna napetost, označena s tem simbolom, je napetost enosmernega toka.
	Ta simbol označuje, da je izdelku priložena pomembna dokumentacija o njegovi uporabi in vzdrževanju.		Pozor. Preberite navodila za uporabo: S tem simbolom so označeni nasveti uporabniku, da si v uporabniškem priložniku prebere dodatne varnostne informacije.

- Reže in odprtine v omarici in na hrbtnem ali spodnjem delu so namenjene nujnemu prezračevanju. Da zagotovite ustrezno delovanje naprave in da jo zaščitite pred pregrevanjem, teh rež in odprtin ne zakrivajte ali pokrivajte.
 - Naprave ne zapirajte v zaprt prostor, kot je knjižna omara ali vgrajena omarica, razen če je poskrbljeno za ustrezno prezračevanje.
 - Naprave ne postavljajte v bližino ali nad radiator ali grelne lopute ali na mesto, izpostavljeno neposredni sončni svetlobi.
 - Na napravo ne postavljajte posod z vodo (vaz itd.), saj to lahko povzroči požar ali električni udar.
- Naprave ne izpostavljajte dežju in je ne postavljajte v bližino vode (v bližino kadi, umivalnika, kuhinjskega korita, kadi za pranje, bazena, v mokro klet itd.). Če se naprava po nesreči zmoči, jo izključite in se takoj obrnite na pooblaščenega prodajalca.
- Naprava uporablja baterije. V vaši skupnosti morda veljajo predpisi, s katerimi je določeno, da morate baterije odvreči na okolju prijazen način. Za informacije o odlaganju ali recikliranju se obrnite na lokalne oblasti.
- Ne preobremenjujte stenskih vtičnic, podaljškov in adapterjev, saj lahko to povzroči požar ali električni udar.
- Napajalne kable napeljite tako, da ne boste stopali nanje ali jih stiskali s predmeti, postavljenimi nanje ali obnje. Še posebno pozorni bodite na del kabla, kjer je vtič, na stensko vtičnico in na točko, kjer kabel izstopa iz naprave.

- Da napravo zaščitite med nevihto ali če je ne boste nadzorovali ali uporabljali dlje časa, jo izključite iz stenske vtičnice in izključite antenski ali kabelski sistem. S tem boste preprečili, da bi televizor poškodovala strela ali napetostni udari na napajalnem vodu.
- Preden priključite napajalni kabel za izmenični tok na vtičnico adapterja za enosmerni tok, preverite, ali označba napetosti adapterja za enosmerni tok ustreza lokalnemu električnemu omrežju.
- V odprte dele naprave ne vstavljajte kovinskih predmetov. S tem lahko povzročite nevarnost električnega udara.
- Ne dotikajte se notranjosti naprave, da se izognete električnemu udaru. Napravo sme odpreti samo usposobljen tehnik.
- Napajalni kabel trdno in do konca priključite na vtičnico. Ko odstranjujete napajalni kabel iz vtičnice, vedno povlecite za vtič napajalnega kabla. Nikoli ne vlecite za napajalni kabel. Napajalnega kabla se ne dotikajte z mokrimi rokami.
- Če naprava ne deluje normalno – posebno če oddaja nenavaden zvok ali vonj – jo takoj izključite in se obrnite na pooblaščenega trgovca ali servisni center družbe Samsung.
- Če televizorja dalj časa ne nameravate uporabljati ali če odhajate od doma (še zlasti če bodo doma ostali otroci, starejši ali invalidne osebe brez nadzora), izključite napajalni vtič iz vtičnice.
 - Če se na napajalnem kablu nabere prah, se lahko kabel močno segreje, začne iskriti ali pa se poškoduje njegova izolacija, kar lahko povzroči električni udar, uhajanje električnega toka ali požar.
- Pri namestitvi televizorja v okolju z veliko prahu, visoko ali nizko temperaturo, visoko vlažnostjo, kemičnimi snovmi ali v okoljih, kjer deluje neprekinjeno 24 ur na dan (na primer letališče, železniška postaja itd.), se obrnite na pooblaščen servisni center družbe Samsung. V nasprotnem primeru lahko pride do resnih poškodb televizorja.
- Uporabljajte samo ustrezno ozemljena vtič in vtičnico.
 - Če nista ustrezno ozemljena, lahko to povzroči električni udar ali poškodovanje opreme. (Samo oprema razreda I.)
- Če želite popolnoma izklopiti to napravo, jo izključite iz vtičnice. Stenska vtičnica in napajalni vtič naj bosta vedno dosegljiva, da lahko po potrebi hitro izklopite napravo iz napajanja.
- Dodatno opremo (baterije itd.) hranite na varnem mestu zunaj dosega otrok.
- Izdelka ne udarjajte in pazite, da vam ne pade na tla. Če je izdelek poškodovan, izključite napajalni kabel in se obrnite na servisni center družbe Samsung.
- Če želite očistiti to napravo, izvlecite napajalni kabel iz stenske vtičnice in izdelek obrišite z mehko in suho krpo. Ne uporabljajte kemikalij, kot so vosek, benzol, alkohol, razredčil, sredstev proti komarjem, osvežilnikov prostora, maziv ali čistil. Te kemikalije lahko poškodujejo televizor ali izbrišejo natise na njem.
- Naprave ne izpostavlajte kapljanju ali pljuskanju.
- Baterij ne odvrzite v ogenj.
- Ne povzročajte kratkega stika baterij, jih razstavljajte ali pregrevajte.
- Če baterije v daljinskem upravljalniku zamenjate z napačnimi, obstaja nevarnost eksplozije. Zamenjajte jih samo z baterijami iste ali enakovredne vrste.

* Slike in ilustracije v tem uporabniškem priročniku so samo za referenco. Dejanski izdelek je lahko videti drugačen. Obliko in tehnične lastnosti izdelka lahko spremenimo brez predhodnega obvestila.

Jeziki CIS (ruščina, ukrajinščina, kazaščina) za ta izdelek niso na voljo, ker je izdelan za stranke v EU.

Kazalo vsebine

	Pred branjem uporabniškega priročnika	2
	Opozorilo! Pomembna varnostna navodila	3
01	Kaj je v škatli?	
02	Povezava televizorja z napravo One Connect	
03	Namestitev televizorja	
	Pritrjevanje televizorja na steno	9
	Zagotavljanje ustreznega prezračevanja televizorja	10
	Varnostni ukrepi: Pritrjevanje televizorja na steno, da preprečite njegov padec	11
	Uporaba pokrovčka	12
	Previdnostni ukrepi pri nameščanju televizorja s stojalom	12
04	Uporaba načina Umetnost	
	Ogled slik	14
	Nastavitev sloga izbrane slike	16
	Nastavitev načina Umetnost	17
	Uporaba načina Umetnost v aplikaciji SmartThings	18
05	Pametni daljinski upravljalnik Samsung	
	Več o gumbih na izdelku	
	Pametni daljinski upravljalnik Samsung	19
	Seznanjanje televizorja z upravljalnikom	
	Pametni daljinski upravljalnik Samsung	20
	Vstavljanje baterij v upravljalnik	
	Pametni daljinski upravljalnik Samsung	20
06	Zagon začetne nastavitve	
	Uporaba možnosti Upravljalnik televizorja	22
07	Povezava z omrežjem	
	Omrežna povezava – brezžična	23
	Omrežna povezava – žična	23
08	Odpravljanje težav in vzdrževanje	
	Odpravljanje težav	24
	Previdnostni ukrepi pri uporabi načina Umetnost	26
	Kaj je podpora na daljavo?	27
	Ekološki senzor in svetlost zaslona	27
	Vzdrževanje televizorja	28
09	Specifikacije in druge informacije	
	Specifikacije	29
	Okoljski vidiki	29
	Zmanjšanje porabe energije	30
	Licence	30

01 Kaj je v škatli?

Preverite, ali ste s televizorjem dobili naslednje elemente. Če kateri predmet manjka, se obrnite na prodajalca.

- Pametni daljinski upravljalnik Samsung & Bateriji (AA x 2)
- Uporabniški priročnik
- Garancijska kartica/regulativna navodila (ponekod niso na voljo)
- Napajalni kabel za One Connect

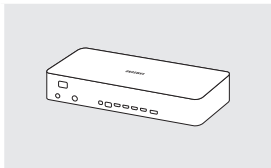

One Connect

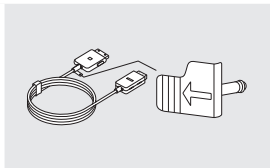

One Invisible Connection

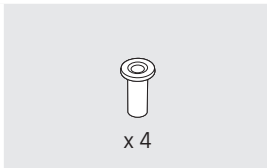

Adapter za opremo za pritrditev na steno



Bending Cover



Pokrovček



Držalo za kable

- Barva in oblika predmetov sta odvisni od modelov.
- Kabli, ki niso priloženi, so na prodaj posebej.
- Ko odpirate škatlo, preverite, ali je v embalaži oziroma za njo še kakšna morebitna dodatna oprema.

Administrativni stroški se lahko zaračunajo, če:

- (a) vas na vašo zahtevo obišče tehnik in izdelek ni okvarjen (npr. če niste prebrali uporabniškega priročnika);
- (b) izdelek prinesete na servisni center družbe Samsung in ni okvarjen (npr. če niste prebrali uporabniškega priročnika).

O administrativnih stroških boste obveščeni pred obiskom tehnika.



Opozorilo: pri nepravilnem rokovanju se zasloni lahko poškodujejo zaradi neposrednega pritiska. Priporočamo, da televizor dvignete tako, da primete robove, kot je prikazano.



02 Povezava televizorja z napravo One Connect

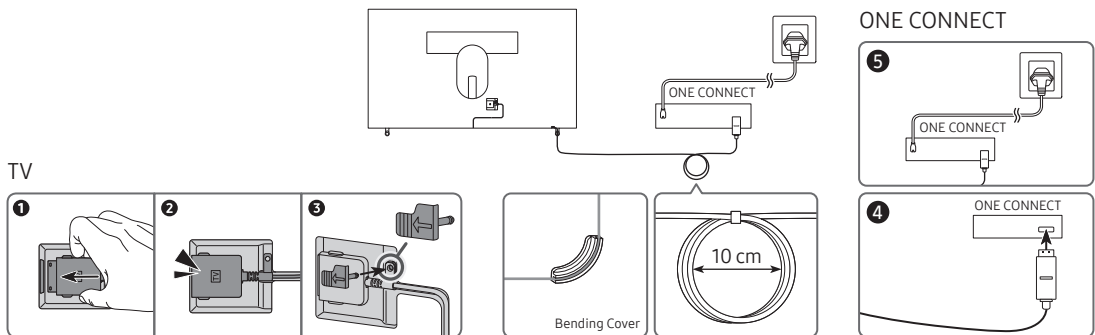

One Invisible Connection priključite na One Connect in televizor po naslednjem postopku:

1. Ko je televizor popolnoma nastavljen in postavljen v končni položaj, priključite One Invisible Connection na One Connect in televizor, kot je prikazano v zgornjih korakih od 1. do 4.
OPOZORILO: Prepričajte se, da sta oba priključka popolnoma in trdno priključena. Če kateri priključek ni ustrezno priključen, obstaja nevarnost hudega električnega udara.
2. Priključite napajalni kabel za izmenični tok One Connect na One Connect in nato kabel priključite na stensko vtičnico, kot je prikazano v 5. koraku zgoraj.
OPOZORILO: Natančno sledite navodilom. Napajalni kabel priključite na stensko vtičnico šele v zadnjem koraku. Obvezno izključite napajalni kabel iz stenske vtičnice, preden izključite One Invisible Connection s hrbtne strani televizorja ali z naprave One Connect.
 - Za več informacij si oglejte ilustrirana Quick Setup Guide.
3. Na napravo One Connect priključite zunanje naprave (anteno, kabelski sprejemnik, predvajalnik Blu-ray itd.). Za podrobnosti si oglejte Accessory Kit.



- Naprave One Connect ne uporabljajte v pokončnem položaju ali obrnjeno navzdol.
- Ko priključujete One Invisible Connection, za upogibanje kabla uporabite Bending Cover, ki preprečuje, da bi se kabel naprave One Invisible Connection upognil pod kotom 90 stopinj. V nasprotnem primeru lahko pride do poškodb kabla.
- Ko priključujete One Invisible Connection, bodite pozorni na obliko in velikost priključkov, da jih boste pravilno priključili. V nasprotnem primeru lahko pride do okvare izdelka.
- Med vzpostavitvijo povezave One Invisible Connection bodite pozorni, da ne zvijete kabla povezave One Invisible Connection. V nasprotnem primeru lahko pride do slabšega delovanja televizorja ali do poškodb kabla.
- Za pravilno napeljavo preostalega kabla si oglejte sliko na prejšnji strani.
- Kabel ne izpostavljajte spodaj navedenemu. V izdelku One Invisible Connection je električno vezje. Lahko bi se poškodoval kabel, zaradi česar bi lahko doživeli električni udar.
- Z napravo One Connect ravnajte previdno. Težka je.



Pregibanje



Zvijanje



Vlečenje



Pritiskanje na kabel



Električni udar

LASERSKI IZDELEK RAZREDA 1 (One Invisible Connection)

- Pozor – nevidno lasersko sevanje, ko je odprt. Ne glejte neposredno v žarek.
 - Kabla One Invisible Connection ne upogibajte preveč. Kabla ne režite.
 - Na kabel ne postavljajte težkih predmetov.
 - Kabelskih priključkov ne razstavljajte.
- Pozor – kakršno koli upravljanje ali prilagajanje oziroma izvajanje postopkov, ki niso navedeni tukaj, lahko povzroči nevarno izpostavljenost sevanju.

03 Namestitev televizorja

Pritrjevanje televizorja na steno



Če boste ta televizor pritrčili na steno, natančno upoštevajte navodila proizvajalca. Če televizorja ne pritržite pravilno, lahko zdrsne ali pade, kar lahko povzroči resno poškodbo otroka ali odrasle osebe ter televizorja.

Pri modelih, ki imajo priložene adapterje za stensko držalo, adapterje namestite, kot je prikazano na spodnji sliki, preden namestite stensko držalo.

- Oglejte si priročnik za namestitev, ki je priložen Samsungovi opremi za pritržitev na steno.

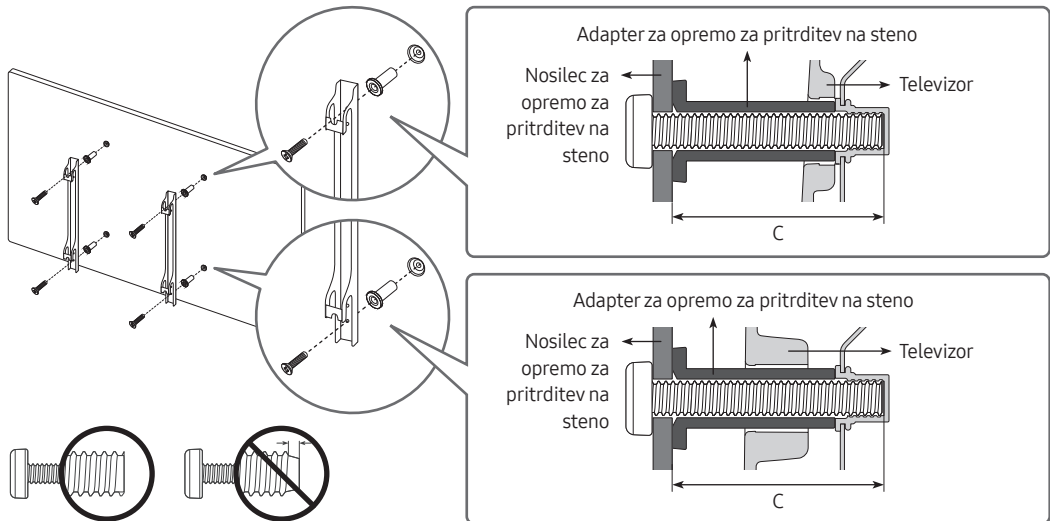

- Samsung Electronics ne odgovarja za poškodovanje izdelka ali telesne poškodbe, če se odločite, da boste sami namestiti nosilec za namestitev na steno.
- Opremo za pritržitev na steno lahko namestite na trdno steno, pravokotno na tla. Preden opremo za pritržitev na steno namestite na površine, ki niso mavčne plošče, se obrnite za dodatne informacije obrnite na najbližjega prodajalca. Če televizor namestite na strop ali poševno steno, lahko pade in povzroči hude telesne poškodbe.
- Standardne dimenzije stenskega držala so navedene v tabeli na naslednji strani.
- Če želite namestiti stensko držalo drugega proizvajalca, si oglejte dolžino vijakov za pritržitev televizorja na steno v stolpcu C v tabeli na naslednji strani.
- Pri namestitvi stenskega držala priporočamo, da privijete vse štiri vijake VESA.
- Če želite namestiti stensko držalo, ki se ga v steno privije samo z zgornjima vijakoma, morate uporabiti stensko držalo znamke Samsung, ki podpira tovrstno namestitev. (Dobavljivost tovrstnega stenskega držala je odvisna od geografskega območja.)

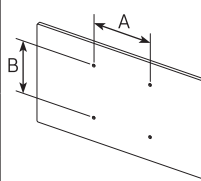
Velikost televizorja v palcih	Specifikacije za luknje za vijake VESA (A * B) v milimetrih	C (mm)	Standardni vijak	Število	
43-49	200 x 200	43-45	M8	4	
55-65	400 x 400				



Stenskega držala ne nameščajte, ko je televizor vklopljen. To lahko povzroči telesne poškodbe zaradi električnega udara.

- Ne uporabljajte vijakov, daljših od standardnih dimenzij ali ne ustrezajo specifikacijam za vijake standarda VESA. Predolgi vijaki lahko poškodujejo notranjost televizorja.
- Pri opremi za pritrnitev na steno, ki ne ustreza specifikacijam za vijake standarda VESA, se lahko dolžina vijakov razlikuje glede na njene specifikacije.
- Vijakov ne privijajte premočno. Lahko namreč poškodujete izdelek ali povzročite, da ta pade, in tako poškodujete sebe ali druge. Samsung ni odgovoren za take nesreče.
- Samsung ni odgovoren za poškodovanje izdelka ali telesne poškodbe, če stranka uporablja stensko držalo, ki ni VESA ali ni odobrena, ali če ne upošteva navodil za namestitev izdelka.
- Televizorja ne namestite nagnjenega za več kot 15 stopinj.
- Televizor naj na steno vedno nameščata dve osebi.

Zagotavljanje ustreznega prezračevanja televizorja

Televizor in One Connect namestite tako, da je vsaj 10 cm med napravo One Connect in ostalimi predmeti (stenami, stranicami omar itd.), da zagotovite ustrezno prezračevanje. Pri neustreznem prezračevanju lahko pride do požara ali težav z izdelkom zaradi povišane notranje temperature.

- Močno priporočamo, da pri namestitvi televizorja na stojalo ali pritrnitev na steno uporabite samo dele, ki jih nudi družba Samsung Electronics. Če uporabite dele drugih proizvajalcev, lahko pride do težav z izdelkom ali do telesne poškodbe zaradi padca izdelka.

Varnostni ukrepi: Pritrjevanje televizorja na steno, da preprečite njegov padec



Pozor: televizorja ni dovoljeno vleči, potiskati ali nanj plezati, saj lahko pade. Posebno bodite pozorni na to, da se na televizor ne nagibajo ali ga premikajo otroci. Lahko se prevrne in povzroči težje telesne poškodbe ali smrt. Upoštevajte varnostne ukrepe, navedene na letaku z varnostnimi ukrepi, ki je priložen televizorju. Da zagotovite več stabilnosti in varnosti, kupite in namestite pripomoček za preprečevanje padcev, kot je opisano v nadaljevanju.



OPOZORILO: Televizorja nikoli ne postavite na nestabilno mesto, Televizor lahko pade in povzroči hude ali smrtne telesne poškodbe. Veliko poškodb, še posebej otrok, je mogoče preprečiti s temi ukrepi:

- Uporabite omarice ali stojala, ki jih priporoča proizvajalec televizorja.
- Uporabite samo pohištvo, ki lahko televizor varno podpira.
- Televizor ne sme viseti prek roba podpornega pohištva.
- Televizorja ne postavljajte na visoko pohištvo (na primer, kredenco ali knjižno polico), ne da bi pohištvo in televizor pritrčili na ustrezno podporo.
- Televizorja ne postavljajte na krpo ali druge materiale med televizorjem in pohištvom, na katerem stoji.
- Otroke poučite o nevarnosti vzpenjanja na pohištvo, da bi dosegli televizor ali njegove kontrolnike.

Če prestavljate televizor, ki ga boste zamenjali z novim, morate pri starem upoštevati iste varnostne napotke.

- Če morate televizor prestaviti, dvigniti ali očistiti, pazite, da ne izvlečete stojala.

Preprečevanje padca televizorja

1. Z ustreznimi vijaki dobro privijte nosilce v steno. Preverite, ali so vijaki trdno priviti v steno.
 - Morda boste potrebovali dodaten material, kot so sidrni vložki, odvisno od vrste stene.
2. Z ustrežno velikimi vijaki dobro privijte nosilce na televizor.
 - Za specifikacije vijakov si oglejte razdelek o standardnem vijaku v tabeli pod postavko "Pritrjevanje televizorja na steno".
3. Nosilce, nameščene na televizorju, in nosilce, pritrjene na steno, povežite s trpežno, močno vrvico in to trdno zavežite.
 - Televizor namestite blizu stene, tako da ne more pasti nazaj.
 - Vrvico privežite tako, da so nosilci na steni v višini nosilcev na televizorju ali nižje.

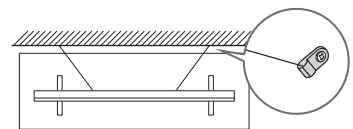
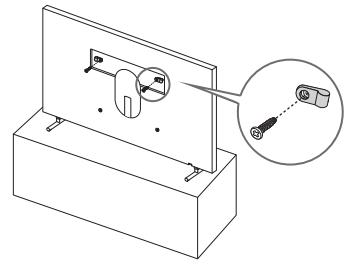

- Barva in oblika izdelka se lahko razlikujeta glede na model.

Uporaba pokrovčka

Če ne uporabljate stenskega nosilca VESA, lahko luknje za vijake za stenski nosilec pokrijete s pokrovčki. Glejte spodnjo sliko.

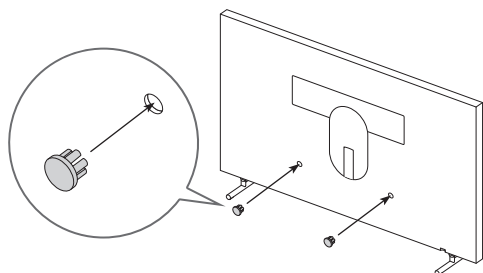
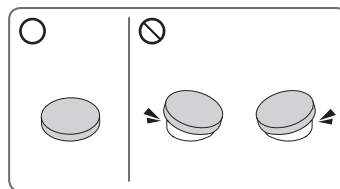

<43-49 palci>

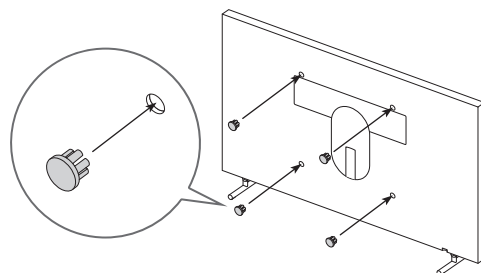

<55-65 palci>

Previdnostni ukrepi pri nameščanju televizorja s stojalom



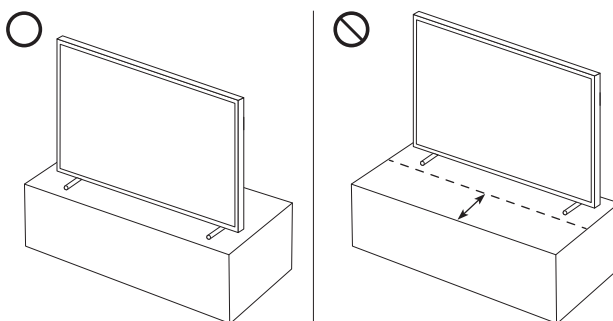

Ko nameščate televizor s stojalom, stojala ne postavljajte na zadnji del mize. V nasprotnem primeru senzor gibanja na spodnjem delu televizorja morda ne bo pravilno deloval.



04 Uporaba načina Umetnost

> Umetnost



S funkcijo načina **Umetnost** lahko v celozaslonskem načinu prikažete slikovno vsebino, kot so umetniška dela ali fotografije, kadar ne gledate televizije.

- Na daljinskem upravljalniku pritisnite gumb , da preklopite v način televizorja ali način **Umetnost**.
- Pritisnite gumb  v načinu **Umetnost** za prekop v način televizorja.
- Če želite televizor popolnoma izklopiti, pritisnite in držite gumb  na daljinskem upravljalniku ali pa pritisnite gumb Upravljalnik televizorja na spodnjem delu televizorja.
 - Če uporabljate daljinski upravljalnik, ki ni Pametni daljinski upravljalnik Samsung, se televizor morda ne bo popolnoma izklopil.
- V načinu **Umetnost** se svetlost in ton barv televizorja samodejno prilagodita okolici in televizor se lahko samodejno vklopi ali izklopi.
 - Televizor je privzeto nastavljen tako, da se v načinu **Umetnost** zaslon samodejno izklopi, ko se zmanjša svetloba okolice.
- Z nastavitvami načina **Umetnost** ( >  Umetnost > Nastavitve) v televizorju ali aplikaciji SmartThings v mobilni napravi lahko določite občutljivost senzorja gibanja tako, da lahko televizor zazna vizualne spremembe, vključno s premikanjem uporabnika, in se samodejno vklopi ali izklopi.
- V načinu **Umetnost** lahko mobilno napravo povežete s televizorjem prek aplikacije SmartThings v mobilni napravi in si ogledate fotografije iz mobilne naprave.
 - Ta funkcija morda ni podprta, odvisno od modela televizorja ali mobilne naprave.
 - Podprte funkcije se lahko razlikujejo glede na različico aplikacije SmartThings.

Ogled slik



- Slika v vašem televizorju se lahko razlikuje od zgoraj prikazane slike, odvisno od modela in geografske regije.

Če si želite v načinu **Umetnost** ogledati sliko, izberite enega od spodnjih menijev. Če želite preklopiti v podmeni, v katerem lahko izbirate slike, pritisnite gumb **Izberi**, enega od štirih smernih gumbov ali gumb  v načinu **Umetnost**. Nato se s smernimi gumbi na daljinskem upravljalniku pomaknite na zeleno sliko in potem pritisnite gumb **Izberi**. Na vrhu izbrane slike se prikaže  **Nastavi** in izbrano sliko si lahko ogledate v načinu **Umetnost**.

- **Nedavno**

Upravlja lahko nazadnje izbrano sliko.

- **Trgovina z umetnijami**

Za nakup različnih slik uporabite možnost **Trgovina z umetnijami**.

- Glede na stanje omrežne povezave **Trgovina z umetnijami** morda ne bo prikazana.

- **Zbirka Samsung**

Izberete lahko slike iz različnih tem.

- **Moja zbirka**

Ogledate si lahko seznam umetniških del in fotografij, ki ste jih nastavili kot  **priljubljeno** v možnosti **Priljubljeni**. Lahko tudi izberete zelene med slikami, shranjenimi v zunanjem pomnilniku ali mobilni napravi, ter jih shranite v možnosti **Moje fotografije**.

- Da bi lahko pridobili slike iz mobilne naprave, mora biti v njej nameščena aplikacija SmartThings.

Ogled slik po času

1. S smernimi gumbi na daljinskem upravljalniku se pomaknite na možnost **Zbirka Samsung** ali **Moja zbirka**.
2. S smernimi gumbi se pomaknite na enega od podmenijev.
3. S smernimi gumbi na daljinskem upravljalniku se pomaknite na **Možnosti** na vrhu zaslona.
4. Ko se prikaže element **Začni rotacijo**, pritisnite gumb **Izberi**.
5. S smernimi gumbi na daljinskem upravljalniku izberite, ob katerem času naj se slike zamenjajo, in nato pritisnite gumb **Izberi**.

Uvoz slik iz zunanje pomnilniške naprave

1. Na televizor priključite zunanjo pomnilniško napravo s slikami.
2. S smernimi gumbi na daljinskem upravljalniku se pomaknite na možnost **Moja zbirka**, nato pa na priključeno zunanjo pomnilniško napravo.
3. S smernimi gumbi na daljinskem upravljalniku se pomaknite na **Možnosti** na vrhu zaslona in nato izberite **Shrani**.
4. Nato s smernimi gumbi na daljinskem upravljalniku premaknite sliko in pritisnite gumb **Izberi**.
 - Izberete lahko več slik.
5. S smernimi gumbi na daljinskem upravljalniku se pomaknite na možnost **Shrani v Moje fotografije** na vrhu zaslona in nato pritisnite gumb **Izberi**.
6. Izbrana slika oz. slike se shranijo v možnost **Moje fotografije**.
 - Priporočene ločljivosti: 3840 x 2160 (16 : 9)

Nakup slik prek možnosti Trgovina z umetnijami

1. S smernimi gumbi na daljinskem upravljalniku se pomaknite na možnost **Trgovina z umetnijami**.
2. S smernimi gumbi na daljinskem upravljalniku se pomaknite na temo in nato pritisnite gumb **Izberi**. Na zaslonu se prikažejo slike, ki ustrezajo temi.
3. S smernimi gumbi na daljinskem upravljalniku se pomaknite na sliko in nato pritisnite gumb **Izberi**.
4. S smernimi gumbi na daljinskem upravljalniku se pomaknite na možnost **Kupi**, na vrhu zaslona in nato pritisnite gumb **Izberi**, da kupite izbrano sliko.
5. S smernimi gumbi na daljinskem upravljalniku izberite načine plačila in nato pritisnite gumb **Izberi**.
6. Za izvedbo plačila sledite navodilom na zaslonu.

Naročanje na Članstvo v trgovini z umetnijami

Če se naročite na **Članstvo v trgovini z umetnijami**, lahko neomejeno uporabljate **Trgovina z umetnijami** in uživate v različnih umetniških delih, ki jih nadomeščate z novimi po svojem okusu.



1. S smernimi gumbi na daljinskem upravljalniku se pomaknite na možnost **Trgovina z umetnijami**.
2. S smernimi gumbi na daljinskem upravljalniku se pomaknite na možnost **Članstvo**.
3. Sledite navodilom na zaslonu, da vnesete podatke o svoji naročnini.

Nastavitev sloga izbrane slike



- Slika v vašem televizorju se lahko razlikuje od zgoraj prikazane slike, odvisno od modela in geografske regije.

S smernimi gumbi na daljinskem upravljalniku se pomaknite na **Možnosti** na vrhu zaslona. Uporabljate lahko naslednje menije:

- **Podrobnosti**
V tem meniju najdete več informacij o sliki.
- **Mat**
V skladu s svojimi željami lahko uporabite različne sloge in barve obrob za sliko.
- **priljubljeno**
S pritiskom gumba Izberi na daljinskem upravljalniku lahko želeno sliko nastavite (ali ne) kot priljubljeno. Seznam priljubljenih si lahko ogledate v možnosti **Moja zbirka > Priljubljeni**.
 -  priljubljeno: Ni nastavljena kot priljubljena.
 -  priljubljeno: Nastavljena kot priljubljena.

Uporaba sloga in barve obrobe za sliko

1. S smernimi gumbi na daljinskem upravljalniku se pomaknite na sliko, katere slog in barvo obrobe želite spremeniti, pomaknite se na možnost **Mat** na vrhu zaslona in nato pritisnite gumb Izberi.
2. S smernimi gumbi na daljinskem upravljalniku izberite željeni slog in barvo obrobe.
3. Spremenite slog obrobe in barvo ter nato pritisnite gumb Izberi, da izberete sliko.
 - Če želite spremeniti samo slog ali samo barvo obrobe, to spremenite in nato pritisnite gumb Izberi, da shranite spremembe.
4. Če želite shraniti izbrani slog in barvo obrobe, znova pritisnite gumb Izberi.
 - Če pritisnete gumb  za izhod, se spremenjena slog in barva obrobe ne shranita.

Nastavitev načina Umetnost

V načinu **Umetnost** se s smernimi gumbi na daljinskem upravljalniku pomaknite na element menija **Nastavitve** na dnu. Prilagodite lahko naslednje funkcije:

- **Barva in svetlost**

S smernimi gumbi na daljinskem upravljalniku se pomaknite na možnost **Spremeni** na vrhu in nato pritisnite gumb **Izberi**. Na naslednjem zaslonu prilagodite barvo in svetlost slike. Potem ko ste izbrali zelene nastavitve, pritisnite gumb **Izberi** na daljinskem upravljalniku.

- Če želite takoj nastaviti možnost **Barva in svetlost**, medtem ko uživate v načinu **Umetnost**, na daljinskem upravljalniku pritisnite gumb .

- **Spanje po preteku**

Če v nastavljenem času v okolici televizorja ni zaznano gibanje, se televizor samodejno izklopi. S smernimi gumbi na daljinskem upravljalniku se pomaknite do zgornjih elementov. Potem ko ste izbrali zeleni čas, pritisnite gumb **Izberi** na daljinskem upravljalniku.

- **Zaznavanje gibanja**

Občutljivost funkcije senzorja gibanja lahko prilagodite. S smernimi gumbi na daljinskem upravljalniku se pomaknite do zgornjih elementov. Potem ko ste izbrali zeleno občutljivost, pritisnite gumb **Izberi** na daljinskem upravljalniku.

- **Night Mode**

Ko je ta funkcija vklopljena, se televizor samodejno izklopi, če v okolici televizorja ni zaznana svetloba. S smernimi gumbi na daljinskem upravljalniku se pomaknite do zgornjih elementov in nato vklopite ali izklopite to funkcijo.

Odstrani slike iz možnosti Moja zbirka

Odstranite lahko slike, shranjene v možnosti **Moja zbirka**.

1. S smernimi gumbi na daljinskem upravljalniku se pomaknite na možnost **Moja zbirka**.
2. S smernimi gumbi na daljinskem upravljalniku se pomaknite na možnost **Priljubljeni** ali **Moje fotografije**.
3. S smernimi gumbi na daljinskem upravljalniku se pomaknite na **Možnosti** na vrhu zaslona.
4. Pomaknite se na **Odstrani**. in pritisnite gumb **Izberi** na daljinskem upravljalniku.
5. Nato s smernimi gumbi na daljinskem upravljalniku premaknite sliko in pritisnite gumb **Izberi**.
 - Izberete lahko več slik.
6. S smernimi gumbi na daljinskem upravljalniku se pomaknite na možnost **Odstrani izbrano** na vrhu zaslona in nato pritisnite gumb **Izberi**.

Uporaba načina Umetnost v aplikaciji SmartThings

Potem ko ste v mobilno napravo namestili aplikacijo SmartThings, lahko uporabljate naslednje funkcije:

Aplikacijo SmartThings lahko prenesete iz trgovine Google Play, Samsung Apps ali App Store.

- Funkcije in izrazi se lahko razlikujejo glede na različico aplikacije SmartThings.
- V tabličnih napravah funkcij načina **Umetnost** aplikacija SmartThings morda ne podpira.
 - Izbiranje slik
 - Naročanje na **Članstvo v trgovini z umetnijami**
 - Kako ustvariti Collage: združite več slik v eno.
 - Uporaba slogov in barv obrobe za sliko
 - Nastavitev tona barv in svetlosti za način **Umetnost**
 - Nastavitev možnosti Sleep After: Kadar v načinu **Umetnost** ni zaznano gibanje v nastavljenem obdobju, se televizor samodejno izklopi.
 - Nastavitev možnosti Night Mode: Nastavite The Frame tako, da se samodejno izklopi, če v prostoru ni zaznana svetloba.
 - Nastavitev možnosti Zaznavanje gibanja: Nastavite občutljivost senzorja, da se bo v načinu **Umetnost** televizor samodejno vklopil, ko bo zaznano gibanje.

05 Pametni daljinski upravljalnik Samsung

Več o gumbih na izdelku Pametni daljinski upravljalnik Samsung

- Slike, gumbi in funkcije izdelka Pametni daljinski upravljalnik Samsung se lahko razlikujejo glede na model.
- Funkcija Nastavitve univerzalnega daljinskega upravljalnika deluje normalno samo, če uporabljate Pametni daljinski upravljalnik Samsung, ki je priložen televizorju.

(Napajanje)
Med gledanjem televizije pritisnite za preklop v način **Umetnost**. V načinu **Umetnost** pritisnite za preklop na gledanje televizije.

- Pritisnite in držite za popoln izklop televizorja.

123 (gumbŠtevilka)
Ko ga pritisnete, se na dnu zaslona prikaže številčni trak. Za vnos številke vrednosti izberite številke in nato **Končano**. Uporabite ga za spremembo kanala, vnos kode PIN, vnos kode ZIP itd.

- Če ga držite 1 sekundo ali dlje, se prikaže meni TTX.

Izberi
Izbere ali zažene označeni element. Če ga pritisnete med gledanjem programa, se prikažejo podrobne informacije o programu.

(Nazaj)
Za vrnitev na prejšnji meni. Če ga držite 1 sekundo ali dlje, se delujoča funkcija zaustavi. Če ga pritisnete med gledanjem programa, se prikaže prejšnji kanal.

(Predvajaj/premor)
ko ga pritisnete, se prikažejo gumbi za predvajanje. S temi gumbi lahko upravljate trenutno predvajano predstavnostno vsebino.

(Smart Hub)
Vrnitev na Prvi zaslon.

- Pritisnite v načinu **Umetnost** za preklop v način televizorja.

(Bixby)
Zažene funkcijo Bixby. Pridržite gumb, izgovorite ukaz in gumb sprostite, da zaženete funkcijo Bixby. Ko pritisnete gumb, se na dnu zaslona pojavi meni **Explore Now**.

- Podprti jeziki in funkcije aplikacije Bixby se lahko razlikujejo glede na geografsko regijo.

(gumbBarva)
S temi barvnimi gumbi je omogočen dostop do dodatnih možnosti, specifičnih za uporabljano funkcijo.

- Če želite takoj nastaviti **Barva in svetlost**, medtem ko uživate v načinu **Umetnost**, pritisnite gumb.

Tipkovnica s smernimi tipkami (gor/dol/levo/desno)
premakne označeno območje in spreminja vrednosti v meniju televizorja.

VOL (Glasnost)
Gumb premikajte gor ali dol, da nastavite glasnost. Če želite izklopiti zvok, pritisnite gumb. Ko ga držite pritisnjene vsaj sekundo, se prikaže meni **Bližnjice dostopnosti**.

CH (Kanal)
Gumb premikajte gor ali dol, da preklopite kanal. Pritisnite gumb za ogled zaslona **Vodnik**.

- Če ga držite vsaj sekundo, se prikaže zaslon **Seznam kanalov**.

Pritisnite ustrezen gumb za funkcije, ki mu je dodeljena.

SAMSUNG

Seznanjanje televizorja z upravljalnikom Pametni daljinski upravljalnik Samsung

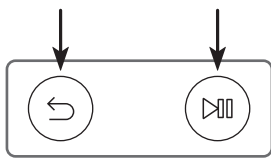

Ko prvič vklopite televizor, se upravljalnik Pametni daljinski upravljalnik Samsung samodejno seznanja s televizorjem. Če se upravljalnik Pametni daljinski upravljalnik Samsung ne seznanja samodejno s televizorjem, ga usmerite v tipalo daljinskega upravljalnika televizorja, nato pa hkrati pritisnite in za vsaj 3 sekunde zadržite gumba z oznakama ↶ in ▶, kot je prikazano na levi sliki.

Vstavljanje baterij v upravljalnik Pametni daljinski upravljalnik Samsung

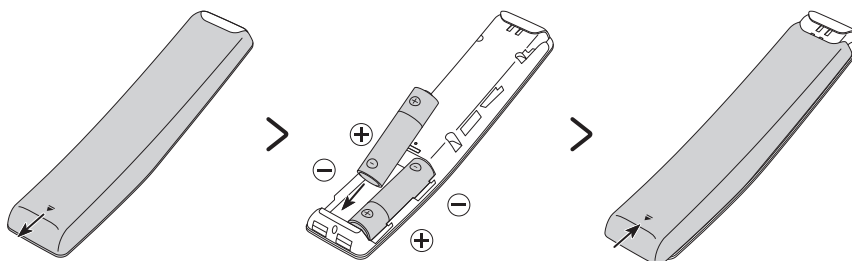

Če želite vstaviti bateriji, potisnite pokrov na hrbtni strani v smeri puščice, da ga odprete, in vstavite bateriji, kot je prikazano na sliki. Prepričajte se, da sta pozitivna in negativna pola obrnjena v pravo smer. Pokrov na hrbtni strani zaprite, kot je prikazano.

- Za daljšo življenjsko dobo priporočamo uporabo alkalnih baterij.

06 Zagon začetne nastavitve

Ob prvem vklopu televizorja se takoj zažene začetna nastavitve. Z začetno nastavitvijo lahko hkrati konfigurirate osnovne nastavitve televizorja, kot so sprejemanje oddajnega signala, iskanje kanalov in omrežna povezava.

- Pred zagonom začetne nastavitve priključite zunanje naprave.
- Za uporabo pametnih funkcij televizorja mora biti televizor povezan z internetom.
- Za izvedbo začetne nastavitve z aplikacijo SmartThings morate mobilno napravo povezati prek omrežja Wi-Fi.
- Če se v aplikaciji SmartThings mobilne naprave pojavno okno za nastavitve ne prikaže samodejno, ročno nadaljujte z nastavitvijo, potem ko ste dodali televizor z možnostjo **Dodaj napravo** na nadzorni plošči aplikacije SmartThings.
- Aplikacija SmartThings je na voljo za mobilne naprave s sistemom Android 6.0 ali novejšo različico ali pa sistemom iOS 10 ali novejšo različico.
- Pri komuniciranju televizorja z mobilno napravo lahko pride do kratkotrajnega hrupa.

Začetno nastavitve lahko zaženete tudi v meniju televizorja (🏠 > ⚙️ **Nastavitve** > **Splošno** > **Ponastavitev**).

Sledite navodilom, prikazanim na zaslonu začetne nastavitve, in konfigurirajte osnovne nastavitve televizorja glede na okolje gledanja.

Uporaba možnosti Upravljalnik televizorja

Televizor lahko vklopite z gumbom **Upravljalnik televizorja** na spodnjem delu televizorja in uporabite **Nadzorni meni**. **Nadzorni meni** se pojavi, ko je televizor vklopljen ter uporabite **Upravljalnik televizorja** in na njem pritisnete gub. Za več informacij o uporabi si oglejte sliko spodaj.

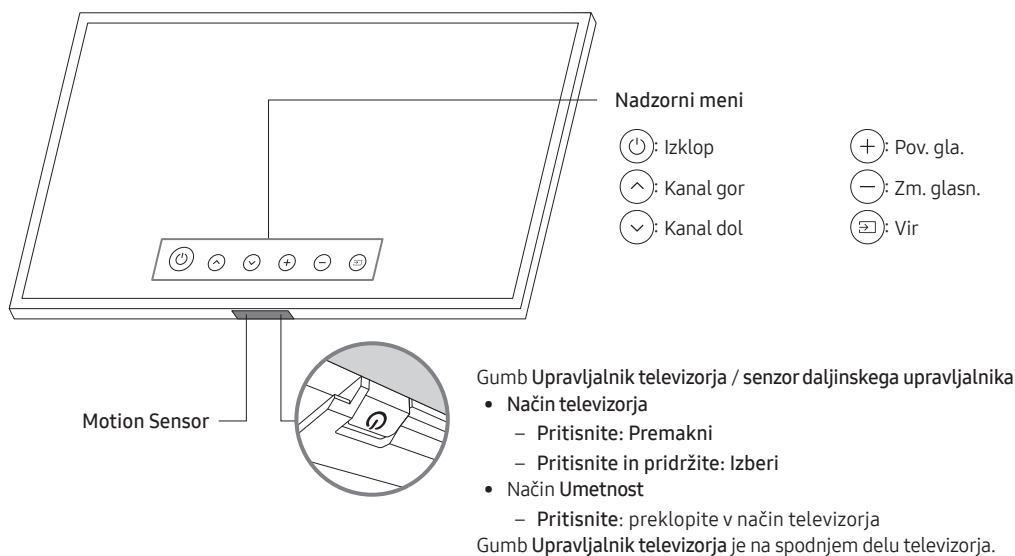

- Ko pritisnete gumb **Upravljalnik televizorja**, bodite previdni, da ne pritisnete senzorja gibanja v njegovi bližini.
- V načinu **Umetnost** ostane indikator napajanja na spodnjem delu televizorja izklopljen.
- Ko Customizable Frame (na prodaj posebej) odstranite s televizorja, potisnite senzor daljinskega upravljalnika navzgor, da se vrne v prvotni položaj.
 - Senzorja daljinskega upravljalnika ne potiskajte navzgor premočno. Lahko bi prišlo do poškodbe.

07 Povezava z omrežjem

S povezavo televizorja v omrežje pridobite dostop do spletnih storitev, kot je Smart Hub, in posodobitev programske opreme.

Omrežna povezava – brezžična

Televizor povežite z internetom s standardno dostopno točko ali modemom.



Omrežna povezava – žična

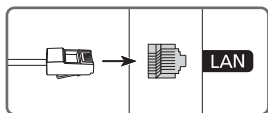

Televizor povežite v omrežje s kablom LAN.

- Televizor ne bo mogel vzpostaviti povezave z internetom, če je hitrost omrežja nižja od 10 Mb/s.
- Za povezavo uporabite kabel Cat 7 (vrsta kabla *STP).
* Shielded Twisted Pair

08 Odpravljanje težav in vzdrževanje

Odpravljanje težav

Če pride do težav s televizorjem, najprej preglejte seznam možnih težav in rešitev. Ali pa preglejte poglavje o odpravljanju težav v e-priročniku. Če noben od nasvetov za odpravljanje težav ni ustrezen, obiščite spletno mesto "www.samsung.com" in kliknite možnost Support (Podpora) ali pa pokličite servisni center družbe Samsung, ki je naveden na hrbtni strani tega priročnika.

- Ta zaslon TFT LED je sestavljen iz osnovnih slikovnih pik, za izdelavo katerih je potrebna posebna tehnologija. Kljub temu je lahko na zaslonu nekaj svetlih ali temnih slikovnih pik. Te slikovne pike ne vplivajo na delovanje izdelka.
- Optimalno delovanje televizorja lahko zagotovite tako, da ga nadgradite na najnovejšo programsko opremo. Uporabite funkcijo **Posodobi zdaj** ali **Samodejna posodobitev** v meniju televizorja (🏠 > ⚙️ **Nastavitve > Podpora > Posodobitev programske opreme > Posodobi zdaj** ali **Samodejna posodobitev**).

Televizorja ni mogoče vklopiti.

- Poskrbite, da je napajalni kabel za izmenični tok trdno priključen na One Connect in stensko vtičnico.
- Prepričajte se, ali vtičnica deluje in indikator napajanja na televizorju spodaj sveti v močni rdeči barvi.
- Pritisnite gumb **Upravljalnik televizorja** na spodnjem delu televizorja, da se prepričate, da težave ne povzročajo daljinski upravljalnik. Če se televizor vklopi, si oglejte razdelek »Daljinski upravljalnik ne deluje«.

Televizor ne oddaja slike/videa/zvoka ali popačene slike/videa/zvoka iz zunanje naprave ali ne prikaže sporočila "Šibek signal ali brez signala" ali ne najde kanala.

- Preverite, ali je naprava pravilno povezana in so vsi kabli ustrezno priključeni.
- Odstranite in ponovno povežite vse kable, ki so priključeni na televizor in zunanje naprave. Če je potrebno, uporabite nove kable.
- Prepričajte se, da ste izbrali pravilni vhodni vir (🏠 > 📺 **Vir**).
- Izvedite samodejno diagnozo televizorja, da ugotovite, ali težavo povzroča televizor ali naprava (🏠 > ⚙️ **Nastavitve > Podpora > Samodiagnoza > Začetek preizkusa slike ali Zaženi preizkus zvoka**).
- Če so rezultati preskusa običajni, ponovno zaženite povezane naprave tako, da odklopite napajalne kable posameznih naprav in jih ponovno priklopite. Če težava ni odpravljena, si oglejte navodila za povezavo v uporabniškem priročniku povezane naprave.
- Če ne uporabljate kabelskega ali satelitskega sprejemnika in televizor sprejema televizijske signale iz antene ali kabelskega stenskega priključka, zaženite **Samodejno iskanje**, da poiščete kanale (🏠 > ⚙️ **Nastavitve > TV program > (Nastavitve samodejnega iskanja) > Samodejno iskanje**).
 - Nastavitev **Nastavitve samodejnega iskanja** se morda ne bo pojavila, odvisno od modela in geografske regije.
 - Če uporabljate kabelski ali satelitski sprejemnik, glejte priročnik kabelskega oz. satelitskega sprejemnika.

CI+ ne deluje.

- Televizor Samsung je v skladu s standardi CI+ 1.4.
- Če modul splošnega vmesnika CI+ ni združljiv s to napravo, odstranite modul in se za pomoč obrnite na upravitelja CI+.

Daljinski upravljalnik ne deluje.

- Preverite, ali indikator napajanja na televizorju spodaj utripa, ko pritisnete gumb za vklop/izklop na daljinskem upravljalniku. Če indikator ne utripa, zamenjajte baterije daljinskega upravljalnika.
- Prepričajte se, da sta bateriji nameščeni tako, da so poli (+/-) obrnjeni v pravo smer.
- Daljinski upravljalnik usmerite neposredno proti televizorju z razdalje 1,5-1,8 m.
- Če je televizorju priložen upravljalnik Pametni daljinski upravljalnik Samsung (daljinski upravljalnik s funkcijo Bluetooth), ga morate seznaniti s televizorjem.

Z daljinskim upravljalnikom kabelskega ali satelitskega sprejemnika ni mogoče vklopiti ali izklopiti televizorja ali pa prilagoditi njegove glasnosti.

- Daljinski upravljalnik kabelskega ali satelitskega sprejemnika programirajte tako, da bo z njim mogoče upravljati televizor. Kodo za televizor SAMSUNG poiščite v uporabniškem priročniku kabelskega ali satelitskega sprejemnika.

Po 5 minutah nastavitve televizorja izginejo.

- Televizor ima izbran način Način prodajalne. Spremenite način Način uporabe v meniju Splošno v Domači način (🏠) > ⚙️ Nastavitve > Splošno > Upravitelj sistema > Način uporabe > Domači način).

Prekinjena povezava Wi-Fi

- Televizor mora imeti omrežno povezavo (🏠) > ⚙️ Nastavitve > Splošno > Omrežje > Stanje omrežja).
- Preverite, ali je vneseno pravilno geslo za povezavo Wi-Fi.
- Preverite razdaljo med televizorjem in modemom oz. dostopno točko. Razdalja ne sme biti večja od 15,2 m.
- Motnje lahko zmanjšate tako, da ne uporabljate brezžičnih naprav ali jih izklopite. Prepričajte se, da med televizorjem in modemom oz. dostopno točko ni ovir. (Aparati, brezžični telefoni, kamnite stene/kamini itd. lahko oslabijo povezavo Wi-Fi.)

Enonadstropna stavba

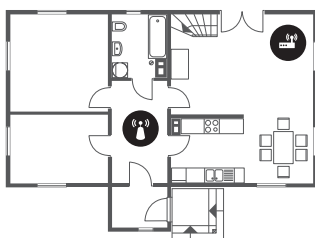

Večnadstropna stavba







 Brezžična dostopna točka



 Brezžični ponavljalnik

- Obrnite se na ponudnika internetnih storitev, da ponastavi omrežje in ponovno registrira naslove MAC vašega novega modema oz. dostopne točke in televizorja.







Težave z aplikacijami za videoposnetke (Youtube itd.)

- Spremenite nastavitve DNS na 8.8.8.8. Izberite  >  Nastavitve > Splošno > Omrežje > Stanje omrežja > Nastav. IP > Nastav. DNS > Vnesi ročno > Strežnik DNS > vnesite 8.8.8.8 > V redu..
- Ponastavite tako, da izberete  >  Nastavitve > Podpora > Samodiagnoza > Ponastavi Smart Hub.

Televizor ostane vklopljen ali se ne vklopi samodejno.

- Če je okolica pretemna ali presvetla, senzor gibanja morda ne bo pravilno deloval. Na delovanje senzora gibanja lahko vpliva okolje, v katerem je nameščen (višina, nagib, ovire). Če so oblačila, ki jih nosite, ali vaša polt podobna odtenkom okolice, senzor gibanja morda ne bo pravilno deloval.
- Televizor se odzove na vse vizualne spremembe okoli sebe (luči, zaslone, pse, spremembe v gibanju pred oknom in druge pojave). Raven odzivnosti lahko prilagodite tako, da nastavite občutljivost senzora gibanja. ( >  Umetnost > Nastavitve > Zaznavanje gibanja)

Previdnostni ukrepi pri uporabi načina Umetnost

- Senzor gibanja je na spodnjem delu televizorja. Ne blokirajte senzora na sprednji strani televizorja. To lahko vpliva na senzor gibanja ter svetlost in ton barv zaslona.
- Način **Umetnost** z uporabo algoritmov zmanjša pojav vžganih slik, ki lahko nastanejo, če so na zaslonu dolgo prikazane mirujoče slike.
- Delovanje senzora se lahko razlikuje glede na namestitev televizorja in delovno okolje.
 - Morebiten vpliv na svetlost in ton barv je odvisen od barve tal, na katerih stoji televizor.
 - V okolju, kjer se namesto standardnih virov svetlobe (halogenska, fluorescenčna svetloba) uporabljajo posebni viri svetlobe, se lahko zaznavanje senzora gibanja razlikuje, odvisno od položaja, vrste in števila virov svetlobe.
 - Če je okolica televizorja pretemna ali presvetla, bo svetlost zaslona morda omejena ali senzor morda ne bo deloval pravilno.
 - Če je televizor nameščen previsoko ali prenizko, senzor morda ne bo deloval pravilno.
 - Senzor gibanja lahko zazna gibanje utripajoče LED-diode, hišnega ljubljence, avtomobil, ki se premika pred oknom, ali drug pojav in začne delovati.
- Glede na nastavitve funkcije **Samodejni izklop** ( >  Nastavitve > Splošno > Ekološka nastavitve > **Samodejni izklop**) se televizor lahko izklopi, če uporabnik v načinu **Umetnost** ne posreduje, na primer ne pritisne nobenega gumba na daljinskem upravljalniku.
- Funkciji ( >  Nastavitve > Splošno > Upravitelj sistema > Čas > Časovnik za spanje in Časovnik izklopa ne delujeta v načinu **Umetnost**.
- Funkcija ( >  Nastavitve > Splošno > Upravitelj sistema > Čas samodejne zaščite ne deluje v načinu **Umetnost**.

Kaj je podpora na daljavo?

Podpora na daljavo družbe Samsung omogoča neposredno podporo s strani tehnika družbe Samsung, ki lahko na daljavo:

- diagnosticira vaš televizor;
- prilagodi nastavitve televizorja po vaših željah;
- tovarniško ponastavi televizor;
- namesti priporočene posodobitve vdelane programske opreme.

Kako deluje podpora na daljavo?

Do storitev podpore na daljavo družbe Samsung za televizor lahko enostavno dostopate:

1. Pokličite servisni center družbe Samsung za oddaljeno podporo.
2. Odprite meni na televizorju in pojdite na poglavje **Podpora**. (🏠 > ⚙️ **Nastavitve** > **Podpora**)
3. Izberite **Oddaljeno upravljanje**, preberite pogoje za storitev in potrdite, da se z njimi strinjate. Ko se prikaže zaslon kode PIN, tehniku posredujte številko PIN.
4. Tehnik bo dostopil do vašega televizorja.

Ekološki senzor in svetlost zaslona



Ekološki senzor samodejno nastavi svetlost televizorja. Ta funkcija meri svetlost v prostoru in samodejno optimira svetlost televizorja za manjšo porabo energije. Če to želite izklopiti, izberite možnost (🏠 > ⚙️ **Nastavitve** > **Splošno** > **Ekološka nastavitve** > **Zaznavanje svetlobe okolice**).

- Če je pri gledanju televizije v temnem prostoru zaslon pretemen, je morda vzrok funkcija **Zaznavanje svetlobe okolice**.
- Ekološki senzor se nahaja na dnu televizorja. Senzorja ne blokirajte s predmeti. To lahko potemni sliko.

Vzdrževanje televizorja

- Če je bila na zaslonu televizorja nalepljena nalepka, lahko po njeni odstranitvi na zaslonu ostane nekaj umazanije. Pred gledanjem televizorja očistite umazanijo.
- Med čiščenjem se lahko opraska zunanost in zaslon televizorja. Da se izdelek ne opraska, njegovo zunanost in zaslon previdno obrišite z mehko krpo.
- Vode ali katere koli tekočine ne pršite neposredno na televizor. Če tekočina prodre v izdelek, lahko povzroči okvaro, požar ali električni udar.
- Zaslon očistite tako, da izklopite televizor in nato s krpo iz mikrovlaken nežno obrišite madeže in prstne odtise zaslona. Ohišje ali zaslon televizorja očistite s krpo iz mikrovlaken, navlaženo z malo vode. Nato odstranite vlago s suho krpo. Med čiščenjem ne pritiskajte premočno na površino, saj lahko poškodujete zaslon. Ne uporabljajte vnetljivih tekočin (benzola, razredčila itd.) ali čistilnega sredstva. Trdovratne madeže očistite tako, da poškopite krpo iz mikrovlaken z manjšo količino sredstva za čiščenje zaslonov, nato pa z njo pobrišete madeže.

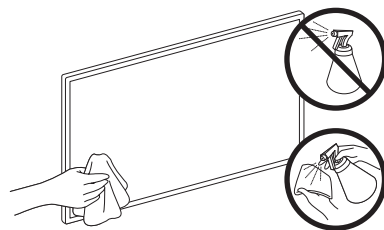

09 Specifikacije in druge informacije

Specifikacije

Ime modela	QE43LS03R	QE49LS03R
Ločljivost zaslona	3840 x 2160	3840 x 2160
Velikost zaslona Izmerjeno diagonalno	43 palci 108 cm	49 palci 123 cm
Zvok (izhod)	20 W	20 W
Dimenzije (Š x V x G) Osrednji del S stojalom	966,6 x 556,8 x 42,5 mm 966,6 x 599,8 x 200,0 mm	1099,2 x 631,4 x 45,8 mm 1099,2 x 674,3 x 200,0 mm
Teža Brez stojala S stojalom	11,5 kg 12,0 kg	14,1 kg 14,6 kg
Ime modela	QE55LS03R	QE65LS03R
Ločljivost zaslona	3840 x 2160	3840 x 2160
Velikost zaslona Izmerjeno diagonalno	55 palci 138 cm	65 palci 163 cm
Zvok (izhod)	40 W	40 W
Dimenzije (Š x V x G) Osrednji del S stojalom	1235,0 x 707,8 x 42,5 mm 1235,0 x 750,7 x 200,0 mm	1453,9 x 830,9 x 42,5 mm 1453,9 x 875,5 x 294,0 mm
Teža Brez stojala S stojalom	18,9 kg 19,4 kg	25,7 kg 26,5 kg

Okoljski vidiki

Delovna temperatura	10–40 °C (50–104 °F)
Delovna vlažnost	10–80 %, brez kondenzacije
Temperatura shranjevanja	-20–45 °C (-4–113 °F)
Vlažnost pri shranjevanju	5–95 %, brez kondenzacije

- Zasnovano in specifikacije lahko spremenimo brez obvestila.
- Za informacije o napajanju in več o porabi energije si oglejte nalepko s podatki na izdelku.
- Običajna poraba električne energije je izmerjena v skladu s standardom IEC 62087.
- Nalepka s podatki je na spodnjem delu naprave One Connect.
- Nalepka s podatki je na hrbtne strani televizorja. (Pri nekaterih modelih je nalepka s podatki na notranji strani pokrova za priključke.)

Zmanjšanje porabe energije

Po izklopu preklopi televizor v stanje pripravljenosti. V stanju pripravljenosti še vedno porablja nekaj energije. Za zmanjšanje porabe energije izključite napajalni kabel, če televizorja ne boste uporabljali dolgo časa.

Licence



The terms HDMI and HDMI High-Definition Multimedia Interface, and the HDMI Logo are trademarks or registered trademarks of HDMI Licensing LLC in the United States and other countries.

Priporočilo – samo EU



Samsung Electronics izjavlja, da je ta oprema v skladu z direktivo 2014/53/EU.

Celotno besedilo izjave EU o skladnosti je na voljo na naslednjem internetnem naslovu: <http://www.samsung.com>; pojdite na možnost Podpora > Iskanje po podpori za izdelke in vnesite ime modela.

To opremo je dovoljeno uporabljati v državah EU.

Funkcijo 5 GHz omrežja WLAN (Wi-Fi) te opreme je dovoljeno uporabljati samo v zaprtih prostorih.

Največja moč oddajanja BT: 100 mW pri 2,4–2,4835 GHz

Največja moč oddajanja Wi-Fi: 100 mW pri 2,4–2,4835 GHz, 5,15–5,35 GHz in 5,47–5,725 GHz

Informacije o Samsungovih okoljskih zavezah in zakonskih predpisih v zvezi z določenimi izdelki, npr. REACH, OEEQ, baterije, si oglejte na spletni strani http://www.samsung.com/uk/aboutsamsung/samsungelectronics/corporatecitizenship/data_corner.html

OPOZORILO – PRIŽGANE SVEČE IN DRUGE IZDELKE Z VIROM ODPRTEGA OGNJA HRANITE STRAN OD IZDELKA, DA PREPREČITE, DA BI SE OGENJ RAZŠIRIL.





**Ustrezno odlaganje tega izdelka (odpadna električna in elektronska oprema)
(velja za države z sistemi za ločeno zbiranje)**

Ta oznaka na izdelku, dodatni opremi ali dokumentaciji pomeni, da izdelka in dodatne elektronske opreme (npr. polnilnika, slušalk, kabla USB) po koncu njihove življenjske dobe ni dovoljeno odlagati skupaj z drugimi gospodinjskimi odpadki. Da bi preprečili morebitno tveganje za okolje ali človeško zdravje zaradi nenadzorovanega odstranjevanja odpadkov, te izdelke ločite od drugih vrst odpadkov in jih odgovorno reciklirajte ter tako spodbudite trajnostno ponovno uporabo materialnih virov.

Uporabniki v gospodinjstvih naj za podrobnosti o tem, kam in kako lahko odnesejo te izdelke na okolju varno recikliranje, pokličejo trgovino, kjer so izdelek kupili, ali lokalni vladni urad.

Podjetja se morajo obrniti na dobavitelja in preveriti določbe in pogoje kupne pogodbe. Izdelka in elektronske dodatne opreme ni dovoljeno mešati z drugimi komunalnimi odpadki.





**Ustrezno odlaganje baterij v tem izdelku
(velja za države z sistemi za ločeno zbiranje)**

Ta oznaka na bateriji, priročniku ali embalaži pomeni, da baterij v tem izdelku po koncu njihove življenjske dobe ni dovoljeno odlagati skupaj z drugimi gospodinjskimi odpadki. Kadar je baterija označena s kemijskimi simboli Hg, Cd ali Pb, to pomeni, da količina živega srebra, kadmija ali svincev v bateriji presega referenčne ravni iz Direktive ES 2006/66. Če baterije niso pravilno odvržene, lahko te snovi škodujejo zdravju ljudi ali okolju.

Da pripomorete k varovanju naravnih virov in ponovni uporabi materialov, baterije ločite od drugih odpadkov in jih reciklirajte prek brezplačnega lokalnega sistema za vračilo baterij.

Pirms šīs lietotāja rokasgrāmatas lasīšanas

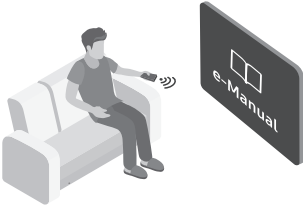

Televizora komplektācijā ir iekļauta šī lietotāja rokasgrāmata un televizorā iegultā e-Manual pamācība. Pirms šīs lietotāja rokasgrāmatas lasīšanas, iepazīstieties ar šādu informāciju:

	Lietošanas rokasgrāmata	Izlasiet šo komplektācijā iekļauto lietotāja rokasgrāmatu, lai uzzinātu informāciju par izstrādājuma drošību, uzstādīšanu, piederumiem, sākotnējo konfigurāciju un izstrādājuma specifikācijām.
	e-Manual	Lai iegūtu plašāku informāciju par šo televizoru, izlasiet izstrādājumā iegulto e-Manual pamācību. <ul style="list-style-type: none">Lai atvērtu e-Manual,  >  Iestatījumi > Atbalsts > Atvērt e-Manual



Tīmekļa vietnē (www.samsung.com) varat lejupielādēt rokasgrāmatas un skatīt to saturu savā datorā vai mobilajā ierīcē.

e-Manual pamācības palīdzības funkciju pārskats

- No e-Manual pamācības nav iespējams piekļūt atsevišķiem izvēlnes ekrāniem.

	Meklēt	Meklēšanas rezultātos atlasiet vienumu, lai ielādētu atbilstošo lapu.
A-Z	Saturs	Atlasiet atslēgvārdu, lai pārietu uz attiecīgo lapu. <ul style="list-style-type: none">Izvēlnes var nebūt redzamas atkarībā no atrašanās vietās.
	Nesen skatīti	Atlasiet tēmu nesen aplūkoto tēmu sarakstā.

e-Manual pamācības tēmu lapās atrodamo pogu funkciju pārskats

	Mēģ. tagad	Ļauj piekļūt atbilstošajam izvēlnes vienumam un nekavējoties izmēģinātu konkrēto funkciju.
	Saistīt	Nekavējoties piekļūstiet iezīmētai saistītai tēmai, kas atrodama e-Manual pamācības lapā.

Brīdinājums! Svarīgas drošības instrukcijas

Lūdzu, izlasiet šīs drošības instrukcijas pirms televizora izmantošanas.

Tālāk esošajā tabulā skatiet to simbolu skaidrojumu, kas var būt norādīti uz jūsu Samsung produkta.

UZMANĪBU			II klases izstrādājums: šis simbols norāda, ka nav nepieciešams drošības elektriskais savienojums ar zemi (zemējums). Ja šis simbols nav norādīts uz produkta ar strāvas pievadu, produktam IR jābūt uzticamam savienojumam ar aizsargzemējurnu (zemējumu).
ELEKTROŠOKA RISKS. NEATVĒRT.			
UZMANĪBU: LAI IZVAIRĪTOS NO ELEKTROŠOKA RISKA, NENOŅĒMIET VĀKU (VAI AIZMUGURI). IEKŠPUSĒ NAV DAĻU, KURU APKOPI VAR VEIKT LIETOTĀJS. UZTICIET VISUS APKOPES DARBUS KVALIFICĒTIEM APKALPES PAKALPOJUMU SNIEDZĒJIEM.			Maiņstrāvas spriegums: ar šo simbolu apzīmētais nominālais spriegums ir maiņstrāvas spriegums.
	Šis simbols norāda uz to, ka iekšpusē ir augsta voltāža. Jebkāda veida saskarsme ar jebkuru šī izstrādājuma iekšēju daļu ir bīstama.		Līdzstrāvas spriegums: ar šo simbolu apzīmētais nominālais spriegums ir līdzstrāvas spriegums.
	Šis simbols norāda, ka izstrādājuma komplektācijā ir iekļauta svarīga literatūra par izmantošanu un apkopi.		Uzmanību. Skatiet lietošanas instrukcijas: šis simbols norāda, ka lietotājam ir jākonsultējas ar lietotāja rokasgrāmatu, lai uzzinātu detalizētāku drošības informāciju.

- Nišas un atveres korpusā un tā aizmugurē vai apakšā ir paredzētas nepieciešamajai ventilācijai. Lai nodrošinātu aparatūras uzticamu darbību un aizsargātu to pret pārkaršanu, šīs nišas un atveres nedrīkst bloķēt vai aizklāt.
 - Nenovietojiet aparatūru šaurā vietā, piemēram, grāmatu plauktā vai iebūvētā skapī, ja vien netiek nodrošināta atbilstoša ventilācija.
 - Nenovietojiet aparatūru blakus vai virs radiatora vai sildītāja, vai vietā, kur tā atrodas tiešos saules staros.
 - Nenovietojiet uz šīs aparatūras traukus ar ūdeni (vāzes u.c.), jo tas var izraisīt aizdegšanos vai elektrošoku.
- Uzmanieties, lai uz šīs aparatūras nenokļūtu lietus, un nenovietojiet to ūdens tuvumā (netālu no vannas, mazgāšanās bļodas, virtuves izlietnes vai veļas mazgāšanas vietas, mitrā pagrabā vai pie peldbaseina u.c.). Ja šī aparatūra nejauši nonāk saskarsmē ar mitrumu, atvienojiet to no elektrotīkla un nekavējoties sazinieties ar autorizētu izplatītāju.
- Šajā aparatūrā tiek izmantotas baterijas. Jūsu dzīves vietā var būt spēkā apkārtējās vides aizsardzības noteikumi, kas nosaka pareizu šāda veida bateriju utilizāciju. Lūdzu, sazinieties ar vietējām varas iestādēm, lai uzzinātu informāciju par utilizāciju un atkārtotu pārstrādi.
- Nepārslogojiet sienas kontaktligzdas, pagarinātāju vadus vai adapterus, pārsniedzot to kapacitāti, jo tas var izraisīt aizdegšanos vai elektrošoku.
- Barošanas vadiem jābūt izvietotiem tā, lai uz tiem nevarētu uzkāpt vai saspīest ar priekšmetiem, kas novietoti uz tiem vai pie tiem. Pievērsiet īpašu uzmanību vadiem pie vadu spraudņu galiem, sienas kontaktligzdām un vietām, kur tie ir izvadīti no ierīces.

- Lai aizsargātu šo aparatūru pērkona negaisa gadījumā vai gadījumā, ja tā ilgāku laiku tiek atstāta bez uzraudzības un netiek lietota, atvienojiet to no sienas kontaktligzdas un atvienojiet no tās antenas vai kabeļa sistēmu. Tas novērsīs bojājumus, kas var rasties zibens trieciena vai strāvas līnijas pārslodžu rezultātā.
 - Pirms maiņstrāvas vada pievienošanas pie līdzstrāvas adaptera kontaktligzdas pārliecinieties, ka līdzstrāvas adaptera paredzētais spriegums atbilst vietējam elektriskajam tīklam.
 - Nekad neievietojiet neko metālisku aparatūras atvērtajās daļās. Tas var izraisīt elektrošoka risku.
 - Lai izvairītos no elektrošoka, nekad nepieskarieties aparatūras iekšpusei. Aparatūru ir paredzēts atvērt tikai kvalificētam tehnikam.
 - Pārliecinieties, ka strāvas vada kontaktspraudnis ir stingri ievietots kontaktligzdā. Atvienojot strāvas vadu no sienas kontaktligzdas, vienmēr velciet aiz strāvas vada kontaktspraudņa. Nekad neatvienojiet to, velkot aiz strāvas vada. Nepieskarieties strāvas vadam ar slapjām rokām.
 - Ja šī aparatūra nedarbojas normāli, it sevišķi, ja tā rada neparastas skaņas vai smaku, nekavējoties atvienojiet to no elektrotīkla un sazinieties ar autorizētu izplatītāju Samsung vai servisa centru.
 - Ja televizors ilgstošu laiku netiks izmantots vai ja ilgstošu laiku nebūsiat mājās (īpaši, ja mājās vieni paši paliks bērni, veci cilvēki vai invalīdi), atvienojiet strāvas kontaktspraudni no kontaktligzdas.
 - Uzkrājušies putekļi var izraisīt elektrošoku, strāvas noplūdi vai aizdegšanos, jo to ietekmē strāvas vads var radīt dzirksteles un karstumu, vai arī vada izolācija var sairt.
 - Lai noskaidrotu informāciju situācijās, kad televizoru ir plānots uzstādīt vietā, kas ir ļoti putekļaina, kurā ir augsta vai zema temperatūra, augsts mitruma līmenis, ķīmiskas vielas vai vietā, kur tas darbosies 24 stundas diennaktī, piemēram, lidostā, vilciena stacijā u.c., sazinieties ar autorizētu Samsung servisa centru. Pretējā gadījumā var rasties nopietni televizora bojājumi.
 - Izmantojiet tikai pareizi iezemētu kontaktspraudni un sienas kontaktligzdu.
 - Nepietiekams iezemējums var izraisīt elektrošoku vai sabojāt iekārtu. (Tikai I klases iekārtām.)
 - Lai pilnībā izslēgtu šo aparatūru, atvienojiet to no sienas kontaktligzdas. Lai nodrošinātu, ka šo aparatūru nepieciešamības gadījumā iespējams ātri atvienot no elektrotīkla, pārliecinieties, ka sienas kontaktligzdai un strāvas kontaktspraudnim var ērti piekļūt.
 - Uzglabājiet papildpiederumus (baterijas u.c.) drošā, bērniem nepieejamā vietā.
 - Nenometiet un negrūdiet izstrādājumu. Ja izstrādājums ir bojāts, atvienojiet strāvas vadu un sazinieties ar Samsung servisa centru.
 - Lai tīrītu šo aparatūru, atvienojiet strāvas vadu no sienas kontaktligzdas un noslaukiet izstrādājumu ar mīkstu, sausu drāniņu. Neizmantojiet ķīmiskas vielas, piemēram, vasku, benzolu, spirtu, šķīdinātājus, insektu iznīcināšanas līdzekli, gaisa atsvaidzinātājus, smērvielas vai mazgāšanas līdzekļus. Šīs ķīmiskās vielas var sabojāt izstrādājuma izskatu vai izdzēst uz tā uzdrukātos uzrakstus.
 - Nepakļaujiet aparatūru pilienu vai šķakatu iedarbībai.
 - Neatbrīvojieties no baterijām, tās sadedzinot.
 - Neradiet bateriju īssavienojumus, neizjauciet un nepārkarsējiet tās.
 - Nomainot tālvadības pults baterijas ar nepareiza tipa baterijām, pastāv eksplozijas draudi. Nomainiet tikai ar tādu pašu bateriju vai ar tās ekvivalentu.
- * Lietotāja rokasgrāmatas attēli un ilustrācijas ir sniegti tikai uzziņai un var atšķirties no izstrādājuma patiesā izskata. Izstrādājuma dizains un specifikācijas var mainīties bez iepriekšēja brīdinājuma.
- CIS valodas (krievu, ukraiņu, kazahu) šim izstrādājumam nav pieejamas, jo tas tiek ražots klientiem ES reģionā.

Saturs

	Pirms šīs lietotāja rokasgrāmatas lasīšanas	2
	Bridinājums! Svarīgas drošības instrukcijas	3
01	Kas ir iekļauts komplektācijā?	
02	Televizora pievienošana One Connect ierīcei	
03	Televizora uzstādīšana	
	Televizora uzstādīšana pie sienas	9
	Atbilstošas televizora ventilācijas nodrošināšana	10
	Drošības piesardzības pasākumi: Televizora nostiprināšana pie sienas, lai novērstu tā nokrišanu	11
	Uzliekamā vāciņa izmantošana	12
	Piesardzības pasākumi, uzstādot televizoru ar statīvu	12
04	Māksla režīma izmantošana	
	Attēlu skatīšanās	14
	Atlasītā attēla stila iestatīšana	16
	Režīma Māksla iestatīšana	17
	Režīma Māksla izmantošana ar SmartThings lietojumprogrammu	18
05	Samsung tālvadības viedpults	
	Informācija par Samsung tālvadības viedpults pogām	19
	Televizora pārošana ar Samsung tālvadības viedpults tālvadības pulti	20
	Samsung tālvadības viedpults tālvadības pults bateriju ievietošana	20
06	Sākotnējās uzstādīšanas palaišana	
	Funkcijas TV vadības ierīce izmantošana	22
07	Savienojums ar tīklu	
	Tīkla savienojums - bezvadu	23
	Tīkla savienojums - kabeļa	23
08	Traucējummeklēšana un apkope	
	Traucējummeklēšana	24
	Piesardzības pasākumi, izmantojot Māksla režīmu	26
	Kas ir attālinātais atbalsts?	27
	Ekoloģiskais sensors un ekrāna spilgtums	27
	Televizora kopšana	28
09	Specifikācijas un papildu informācija	
	Specifikācijas	29
	Ar vidi saistīti apsvērumi	29
	Enerģijas patēriņa samazināšana	30
	Licences	30

01 Kas ir iekļauts komplektācijā?

Pārliecinieties, vai televizora komplektācijā ietilpst šie priekšmeti. Ja kāds no priekšmetiem trūkst, sazinieties ar izplatītāju.

- Samsung tālvadības viedpults un baterijas (AA x 2)
- Lietošanas rokasgrāmata
- Garantijas karte / Regulatīvā rokasgrāmata (nav pieejama dažās atrašanās vietās)
- One Connect ierīces strāvas vads

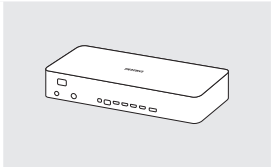

One Connect

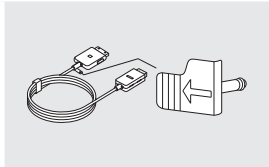

One Invisible Connection

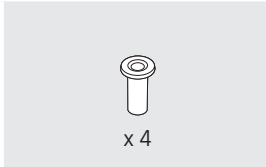

Sienas montāžas adapteris



Bending Cover

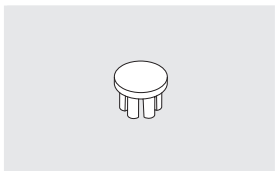

Uzliekamais vāciņš



Kabeļu turētājs

- Elementu spalva ir forma gali skirtis atsižvelgiant j tai, koks modelis.
- Komplektācijā neiekļautos kabeļus var iegādāties atsevišķi.
- Atverot kastī pārbaudiet, vai kāds no papildpiederumiem nav paslēpts aiz iepakojuma.

Administrācijas maksa var tikt pieprasīta šādās situācijās:

- (a) pēc jūsu pieprasījuma tiks izsaukts inženieris, bet netiks konstatēti nekādi izstrādājuma defekti (t.i., ja neesat izlasījis šajā lietotāja rokasgrāmatā sniegto informāciju);
- (b) Jūs aizvedat televizoru uz Samsung remonta centru, kurā netiek konstatēti nekādi izstrādājuma defekti (t.i., ja neesat izlasījis šajā lietotāja rokasgrāmatā sniegto informāciju).

Jūs tiksiet informēti par administrācijas maksas apjomu pirms tehniskā darbinieka vizītes.



Brīdinājums: nepareizi rīkojoties, ekrāni var tikt bojāti tieša spiediena ietekmē. Mēs iesakām celt televizoru aiz malām, kā norādīts attēlā.



02 Televizora pievienošana One Connect ierīcei

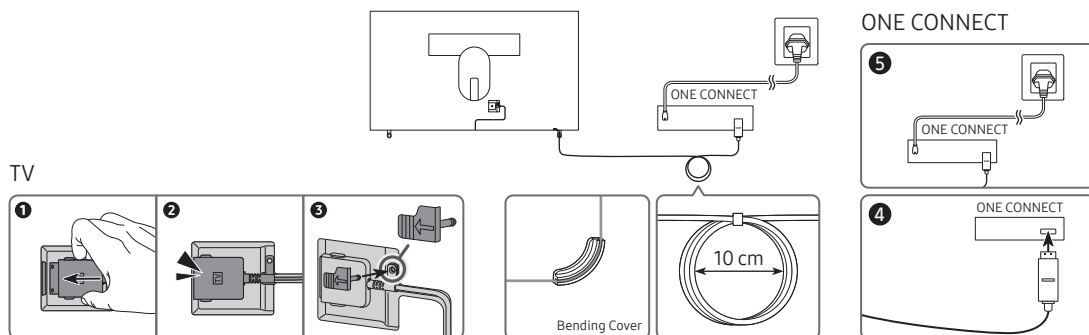

Lai savienotu One Invisible Connection ar One Connect un jūsu TV, veiciet tālāk norādītās darbības.

1. Kad TV ir pilnībā iestatīts un novietots tā gala pozīcijā, savienojiet One Invisible Connection ar One Connect un TV, kā norādīts iepriekš minētajās 1.–4. darbībā.

BRĪDINĀJUMS: Pārlicinieties, vai abi savienotāji ir pilnībā un stingri savienoti. Ja kāds no savienotājiem nav pareizi savienots, pastāv nopietna elektriskās strāvas trieciena risks.

2. Savienojiet One Connect maiņstrāvas vadu ar One Connect un pēc tam savienojiet vadu ar sienas kontaktligzdu, kā parādīts iepriekš minētajā 5. darbībā.

BRĪDINĀJUMS: Izpildiet norādījumus precīzi. Noteikti strāvas vada savienošana ar sienas kontaktligzdu veiciet kā pēdējo darbību. Vienmēr atvienojiet strāvas vadu no sienas kontaktligzdas, pirms atvienojat One Invisible Connection no TV aizmugures vai no One Connect.

– Papildu informāciju meklējiet ilustrētajā Quick Setup Guide rokasgrāmatā.

3. Savienojiet piederumus (antenu, dekoderi, Blu-ray atskaņotāju utt.) ar One Connect. Detalizētu informāciju meklējiet Accessory Kit aprakstā.



- Neizmantojiet One Connect otrādi apgrieztā vai vertikālā stāvoklī.
- One Invisible Connection savienotāja pievienošanas laikā izmantojiet Bending Cover locījumu vietas aizsargu, kas novērš iespēju, ka One Invisible Connection savienotājs varētu tikt salocīts 90 grādu leņķī, lai saliektu kabeli. Pretējā gadījumā var tikt bojāts kabelis.
- One Invisible Connection savienotāja pievienošanas laikā ņemiet vērā tā savienotāju formu un izmēru, lai pievienotu tos pareizās vietās. Pretējā gadījumā var rasties izstrādājuma darbības traucējumi.
- One Invisible Connection savienotāja pievienošanas laikā ievērojiet piesardzību, lai nesalocītu One Invisible Connection savienotāja kabeli. Pretējā gadījumā var pasliktināties televizora veiktspēja vai rasties kabeļa bojājumi.
- Kārtojot lieko kabeli, skatiet iepriekšējā lapā redzamo attēlu, lai izmantotu pareizo sakārtošanas metodi.
- Ievērojiet piesardzību, lai kabeli nepakļautu iepriekš minētajām darbībām. One Invisible Connection satur spēka ķēdi. Varat bojāt kabeli un pakļaut sevi elektriskās strāvas trieciena riskam.
- Strādājiet ar One Connect uzmanīgi. Tā ir smaga.



Nelokiet



Nesavērpjiet



Nevelciet



Nesaspiediet



Elektrošoks

1. KLASES LĀZERIEKĀRTA (One Invisible Connection)

- Uzmanību - Atverot izplatās neredzams lāzerstarojums. Neskatieties uz staru.
 - Pārmērīgi nelokiet One Invisible Connection kabeli. Negrieziet kabeli.
 - Nenovietojiet uz kabeļa smagus priekšmetus.
 - Neizjauciet nevienu kabeļa savienotāju.
- Uzmanību - Izmantojot iekārtu mērķiem, kas nav aprakstīti šajā rokasgrāmatā, un veicot pašrocīgu tās vadības komponentu un veiktspējas pielāgošanu, lietotājs var tikt pakļauts bīstamai radioaktīvā starojuma iedarbībai.

03 Televizora uzstādīšana

Televizora uzstādīšana pie sienas



Ja televizoru stiprināt pie sienas, rūpīgi izpildiet ražotāja norādītās instrukcijas. Ja televizors nav pareizi uzstādīts, tas var noslīdēt vai nokrist, kā rezultātā tas var tikt bojāts vai radīt nopietnus savainojumus bērniem vai pieaugušajiem.

Modeļiem, kuru komplektācijā ir iekļauti sienas montāžas adapteri, uzstādiet tos kā norādīts zemāk redzamajā attēlā vēl pirms sienas montāžas kronšteina komplekta uzstādīšanas.

- Skatiet uzstādīšanas rokasgrāmatu, kas iekļauta Samsung sienas montāžas kronšteina komplekta komplektācijā.

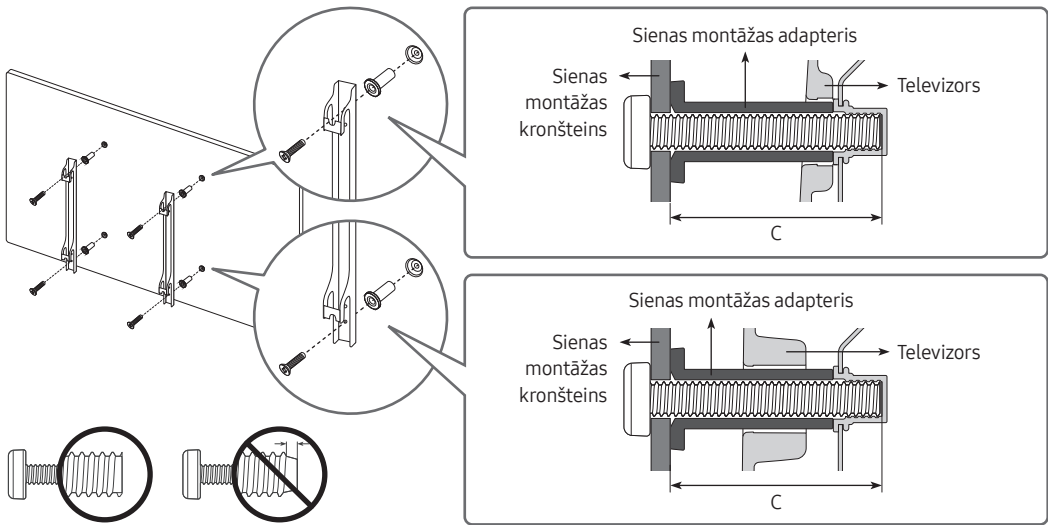

- Samsung Electronics nav atbildīgs par izstrādājumam nodarītajiem bojājumiem vai par kaitējumu pašam vai citiem cilvēkiem, ja sienas montāžas kronšteina uzstādīšanu veic pats klients.
- Jūs varat uzstādīt sienas montāžas kronšteinu pie izturīgas sienas, perpendikulāri grīdai. Pirms sienas montāžas kronšteina uzstādīšanas pie citām virsmām, kas nav riņģis, papildus informācijai sazinieties ar tuvāko izplatītāju. Ja uzstādīsiet televizoru pie griestiem vai pie slīpas sienas, tas var nokrist un radīt nopietnas traumas.
- Sienas montāžas kronšteina komplektu standarta izmēri ir norādīti nākamajā lapā atrodamajā tabulā.
- Ja uzstādāt trešo pušu sienas montāžas kronšteinu, ņemiet vērā, ka skrūvju garums, ar kādām iespējams piestiprināt televizoru pie sienas montāžas kronšteina, ir norādīts nākamajā lapā atrodamās tabulas C kolonnā.
- Uzstādot sienas montāžas kronšteina komplektu, ieteicams nostiprināt visas četras VESA skrūves.
- Ja vēlaties uzstādīt sienas montāžas kronšteinu, kurš stiprinās pie sienas, izmantojot tikai divas augšējās skrūves, pārliecinieties, ka izmantojat Samsung sienas montāžas kronšteina komplektu, kas atbalsta šāda veida uzstādīšanu. (Šāda veida sienas montāžas komplektu var nebūt iespējams iegādāties atkarībā no atrašanās vietās reģiona.)

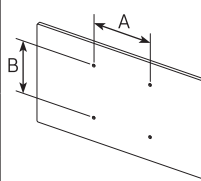
Televizora izmērs collās	VESA skrūvju caurumu specifikācijas (A * B) milimetros	C (mm)	Standarta skrūve	Daudzums	
43-49	200 x 200	43-45	M8	4	
55-65	400 x 400				



Neuzstādiēt sienas montāžas kronšteina komplektu, kamēr televizors ir ieslēgts. Tas var izraisīt elektrošoka radītas traumas.

- Neizmantojiet skrūves, kas ir garākas par standarta izmēru vai kas neatbilst VESA standarta skrūvju specifikācijām. Skrūves, kas ir pārāk garas, var radīt bojājumus televizora iekšienē.
- Sienas montāžas kronšteinim, kas neatbilst VESA standarta skrūvju specifikācijām, skrūvju garums var atšķirties atkarībā no kronšteina specifikācijas.
- Nepievelciet skrūves pārāk cieši. Tas var bojāt izstrādājumu vai izraisīt tā nokrišanu, kas var radīt savainojumus. Samsung neuzņemas atbildību par šādiem nelaiemes gadījumiem.
- Samsung neuzņemas atbildību par izstrādājuma bojājumiem vai traumām, ja tiek lietoti VESA specifikācijām neatbilstoši vai citi specifikācijās nenorādīti sienas montāžas kronšteinī, vai ja lietotājs neievēro izstrādājuma uzstādīšanas instrukcijas.
- Neuzstādiēt televizoru sagāzuma leņķī, kas pārsniedz 15 grādus.
- Vienmēr nodrošiniet, ka televizora uzstādīšanu pie sienas veic divi cilvēki.

Atbilstošas televizora ventilācijas nodrošināšana

Uzstādot televizoru un One Connect ierīci, nodrošiniet vismaz 10 cm platu spraugu starp televizoru un One Connect ierīci un citiem objektiem (sienām, skapja sienīņām utt.), lai garantētu pietiekamu ventilāciju. Ja netiek nodrošināta atbilstoša ventilācija, iekšējās temperatūras paaugstināšanās dēļ var izcelties ugunsgrēks vai rasties problēmas ar izstrādājumu.

- Kad uzstādāt televizoru, izmantojot statīvu vai sienas montāžas kronšteinu, mēs iesakām izmantot tikai Samsung Electronics piegādātās detaļas. Cita ražotāja piegādāto detaļu izmantošana var izraisīt izstrādājuma problēmas vai arī, izstrādājumam nokrītot, var rasties savainojumi.

Drošības piesardzības pasākumi: Televizora nostiprināšana pie sienas, lai novērstu tā nokrišanu



Uzmanību: ja stumsiet, grūdisiet vai uzkāpsiet uz televizora, tas var nokrist. Pievērsiet īpašu uzmanību, lai bērni neliecas pāri televizoram un nepadara to nestabilu. Šīs darbības rezultātā televizors var apgāzties, izraisot nopietnus savainojumus vai nāvi. Ievērojiet visus televizora komplektācijā iekļautajā drošības lapā minētos noteikumus. Lai palielinātu stabilitāti un drošību, varat iegādāties un uzstādīt turpmāk minētajiem noteikumiem atbilstošu pret-nokrišanas ierīci.



BRĪDINĀJUMS: nekad neuzstādiet televizoru nestabilās vietās. Televizors var nokrist, radot nopietnus savainojumus vai nāvi. No daudzām traumām, īpaši bērniem, var izvairīties, ievērojiet šos vienkāršos drošības pasākumus:

- Izmantojot televizora ražotāja ieteiktos skapīšus vai statīvus.
- Izmantojot tikai tādas mēbeles, kas var droši atbalstīt televizoru.
- Pārliecinoties, ka televizors nekarājas pāri mēbeles malai.
- Nenovietojot televizoru uz augstām mēbelēm (piemēram, kumodēm vai grāmatu plauktiem), pirms tam nostiprinot gan mēbeli, gan televizoru ar piemērotu balstu.
- Nenovietojot televizoru uz auduma vai citiem materiāliem, kas atrodas starp televizoru un to atbalstošo mēbeli.
- Informējot bērnus par risku, kas pastāv rāpjoties uz mēbelēm, lai aizsniegtu televizoru vai tā vadības ierīces.

Ja plānojat saglabāt un pārvietot veco televizoru, kas tika izmantots pirms jaunā televizora iegādes, rīkojieties ar veco televizoru, ievērojiet tās pašas drošības norādes.

- Kad nepieciešams pārvietot vai pacelt televizoru, lai novietotu to citā vietā vai notīrītu to, esiet uzmanīgs, lai nejauši neatvienotu statīvu.

Televizora nodrošināšana pret nokrišanu

1. Cieši pieskrūvējiet kronšteinus pie sienas, izmantojot atbilstošas skrūves. Pārliecinieties, ka skrūves ir cieši ieskrūvētas sienā.
 - Atkarībā no sienas tipa, var būt nepieciešami papildus nostiprināšanas materiāli, piemēram, enkurskrūves.
2. Cieši pieskrūvējiet kronšteinus pie sienas, izmantojot atbilstoša izmēra skrūves.
 - Lai uzzinātu informāciju par skrūvju specifikācijām, skatiet sadaļu par standarta skrūvēm tabulā, kas atrodama zem „Televizora uzstādīšana pie sienas”.
3. Savienojiet televizoram pievienotos kronšteinus ar kronšteinu, kas pieskrūvēti pie sienas, izmantojot izturīgu lieljaudas stiepli, un pēc tam cieši pievelciet to.
 - Uzstādiet televizoru tuvu sienai, lai tas nevarētu nokrist uz aizmuguri.
 - Nostipriniet stiepli tā, lai pie sienas pievienotie kronšteinu atrastos tādā pašā augstumā vai zemāk par pie televizora nostiprinātajiem kronšteinu.

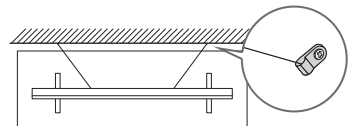
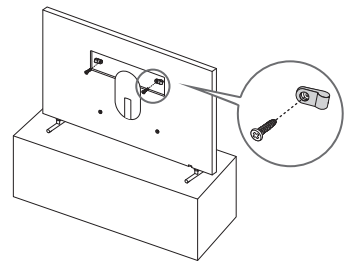

- Izstrādājuma krāsa un forma atkarībā no modeļa var būt atšķirīga.

Uzliekamā vāciņa izmantošana

Kad VESA sienas montāžas kronšteins netiek izmantots, varat aizklāt sienas montāžas kronšteina skrūvju caurumus ar uzliekamajiem vāciņiem. Skatiet zemāk redzamo attēlu.

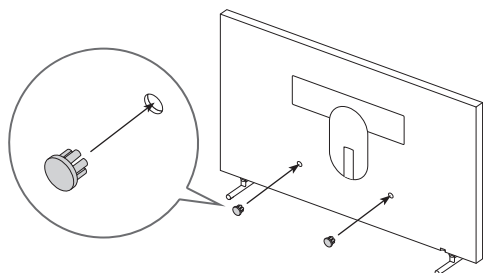
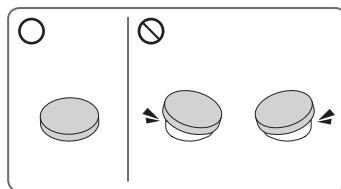

<43-49 collas>

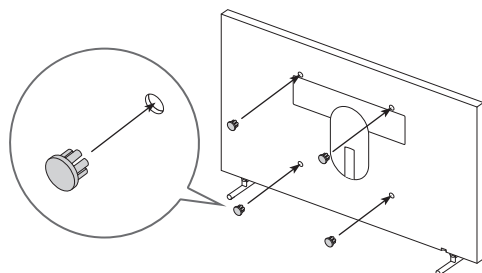

<55-65 collas>

Piesardzības pasākumi, uzstādot televizoru ar statīvu



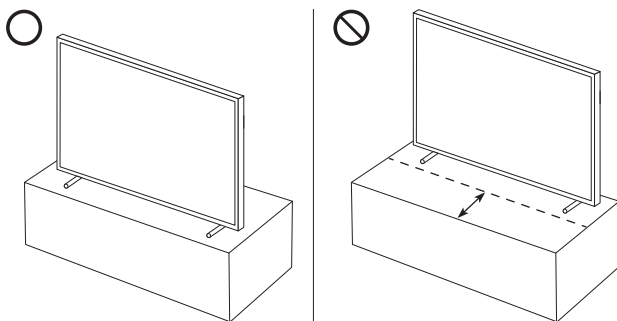

Uzstādot televizoru ar statīvu, nenovietojiet statīvu uz galdā virsmas tālākās daļas. Pretējā gadījumā var rasties televizora apakšējā daļā izvietotā kustību sensora darbības traucējumi.



04 Māksla režīma izmantošana

> Māksla

Jūs varat izmantot **Māksla** režīma funkciju, lai pilnkrāna režīmā televizora ekrānā rādītu vizuālu saturu, piemēram, zīmējumus un fotoattēlus, laikā, kad neskatāties televizoru.

- Nospiediet tālvadības pults pogu , lai pārslēgtu televizoru TV režīmā vai **Māksla** režīmā.
- Nospiediet pogu  režīma **Māksla** izmantošanas laikā, lai pārslēgtos uz TV režīmu.
- Lai pavisam izslēgtu televizoru, nospiediet un turiet nospiestu tālvadības pults pogu  vai arī nospiediet ekrāna apakšējā daļā izvietoto TV vadības ierīce pogu.
 - Izmantojot citu tālvadības pulti, kas nav Samsung tālvadības viedpults, televizoru var nebūt iespējams izslēgt pavisam.
- Režīmā **Māksla** televizora ekrāna spilgtums un krāsu tonis tiek automātiski pielāgoti, balstoties uz apkārtējās vides apgaismojumu, un televizoru ir iespējams automātiski ieslēgt vai izslēgt.
 - Pēc noklusējuma televizora ekrāns automātiski izslēdzas, kad apkārtējās vides apgaismojums satumst režīma **Māksla** izmantošanas laikā.
- Jūs varat izmantot televizora režīma **Māksla** iestatījumus ( >  **Māksla** > **Iestatījumi**) vai arī mobilajā ierīcē instalēto SmartThings lietotni, lai iestatītu kustību sensora iestatījumus tā, lai televizors spētu noteikt vizuālas izmaiņas telpā, tajā skaitā lietotāja kustību, un automātiski ieslēgties vai izslēgties.
- Režīmā **Māksla** jūs varat pievienot mobilo ierīci pie televizora, izmantojot mobilajā ierīcē instalēto SmartThings lietotni, un izmantot to, lai aplūkotu mobilajā ierīcē saglabātus fotoattēlus.
 - Šī funkcija var nebūt atbalstīta atkarībā no televizora modeļa vai mobilās ierīces.
 - Atbalstītās funkcijas var būt atšķirīgas atkarībā no SmartThings lietojumprogrammas versijas.

Attēlu skatīšanās



- Televizora ekrānā redzamais attēls var atšķirties no augstāk redzamā attēla atkarībā no televizora modeļa un atrašanās vietas.

Lai aplūkotu attēlu režīmā **Māksla**, atlasiet vienu no zemāk aprakstītajām izvēlnēm. Lai pārietu uz apakšizvēlni, kurā iespējams atlasīt attēlus, nospiediet pogu Atlasiet, vienu no četrām virzienu pogām vai pogu , kas pieejamas režīmā **Māksla**. Pēc tam izmantojiet tālvadības pults virzienu pogas, lai pārietu uz vēlamo attēlu, un tad nospiediet pogu Atlasiet. Virs atlasītā attēla parādās atzīme ✓ Iestatīt un atlasīto attēlu iespējams aplūkot režīmā **Māksla**.

- **Nesen izmantotie**

Šeit jūs varat rediģēt pēdējo atlasīto attēlu.

- **Mākslas veikals**

Šeit jūs varat apmeklēt sadaļu **Mākslas veikals**, kurā iespējams iegādāties dažāda veida attēlus.

- Atkarībā no tīkla savienojuma statusa sadaļa **Mākslas veikals** var nebūt redzama.

- **Samsung kolekcija**

Šeit jūs varat izvēlēties attēlus ar dažādu tematiku.

- **Mana kolekcija**

Varat skatīt zīmējumu un fotoattēlu sarakstu, kas ir iestatīts kā  **izlase** sadaļā **Izlase**. Tāpat varat arī atlasīt vēlamos zīmējumus un attēlus starp tiem, kas saglabāti ārējā atmiņas ierīcē vai mobilajā ierīcē, un saglabāt tos sadaļā **Mani foto**.

- Lai varētu atlasīt mobilajā ierīcē saglabātus attēlus, tajā jābūt uzinstalētai SmartThings lietojumprogrammai.

Attēlu skatīšanās pēc laika

1. Izmantojiet tālvadības pults virzienu pogas, lai pārietu uz sadaļu **Samsung kolekcija** vai **Mana kolekcija**.
2. Izmantojiet virzienu pogas, lai pārietu uz vienu no apakšizvēlnēm.
3. Izmantojiet tālvadības pults virzienu pogas, lai pārietu uz ekrāna augšpusē atrodamo opciju **Opcijas**.
4. Nospiediet pogu Atlasiet, kad parādās vienums **Sākt rotāciju**.
5. Izmantojiet tālvadības pults virzienu pogas, lai atlasītu laiku, ar kādu attēli tiks nomainīti, un tad nospiediet pogu Atlasiet.

Attēlu importēšana no ārējas atmiņas ierīces

1. Pievienojiet televizoram ārēju atmiņas ierīci, kurā saglabāti attēli.
2. Izmantojiet tālvadības pults virzienu pogas, lai pārietu uz sadaļu **Mana kolekcija**, un tad pārejiet uz pievienoto ārējo atmiņas ierīci.
3. Izmantojiet tālvadības pults virzienu pogas, lai pārietu uz ekrāna augšpusē atrodamo opciju **Opcijas**, un tad atlasiet opciju **Saglabāt**.
4. Izmantojiet tālvadības pults virzienu pogas, lai pārietu uz konkrētu attēlu, un tad nospiediet pogu **Atlasiet**.
 - Iespējams atlasīt vairākus attēlus.
5. Izmantojiet tālvadības pults virzienu pogas, lai pārietu uz ekrāna augšpusē atrodamo opciju **Saglabāt sadaļā Mani foto**, un tad nospiediet pogu **Atlasiet**.
6. Atlasītais attēls vai attēli tiek saglabāti sadaļā **Mani foto**.
 - Ieteicamās izšķirtspējas: 3840 x 2160 (16:9)

Attēlu iegāde sadaļā Mākslas veikals

1. Izmantojiet tālvadības pults virzienu pogas, lai pārietu uz sadaļu **Mākslas veikals**.
2. Izmantojiet tālvadības pults virzienu pogas, lai pārietu uz konkrētu tēmu, un tad nospiediet pogu **Atlasiet**. Ekrānā tiek attēloti attēli, kas atbilst šai tēmai.
3. Izmantojiet tālvadības pults virzienu pogas, lai pārietu uz konkrētu attēlu, un nospiediet pogu **Atlasiet**.
4. Izmantojiet tālvadības pults virzienu pogas, lai pārietu uz ekrāna augšpusē atrodamo opciju **Pirkt**, un tad nospiediet pogu **Atlasiet**, lai iegādātos atlasīto attēlu.
5. Izmantojiet tālvadības pults virzienu pogas, lai atlasītu maksājumu metodes, un tad nospiediet pogu **Atlasiet**.
6. Sekojiet ekrānā redzamajām instrukcijām, lai veiktu maksājumu.

Mākslas veikala dalība abonēšana

Abonējot **Mākslas veikala dalība**, jūs varat neierobežoti izmantot **Mākslas veikals** pieejamo saturu un baudīt dažādus mākslas darbus, periodiski nomainot tos ar jauniem, atbilstoši savām vēlmēm.

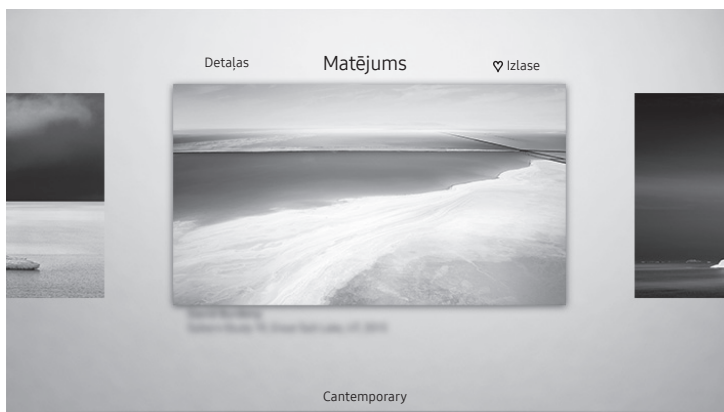

1. Izmantojiet tālvadības pults virzienu pogas, lai pārietu uz sadaļu **Mākslas veikals**.
2. Izmantojiet tālvadības pults virzienu pogas, lai pārietu uz sadaļu **Dalība**.
3. Sekojiet ekrānā redzamajām instrukcijām, lai ievadītu abonementa informāciju.

Atlasītā attēla stila iestatīšana



- Televizora ekrānā redzamais attēls var atšķirties no augstāk redzamā attēla atkarībā no televizora modeļa un atrašanās vietas.

Izmantojiet tālvadības pults virzienu pogas, lai pārietu uz ekrāna augšpusē atrodamo opciju **Opcijas**. Jums būs pieejamas šādas izvēlnes:

- **Detaļas**
Šeit jūs varat atrast plašāku informāciju par konkrēto attēlu.
- **Matējums**
Šeit jūs varat pielietot attēlam dažādus apmales stilus un krāsas atbilstoši savām vēlmēm.
- **izlase**
Jūs varat iestatīt (vai neiestatīt) sev vēlamu attēlu kā izlases vienumu, nospiežot tālvadības pults pogu Atlasiet. Sarakstu ar attēliem, kas iestatīti kā izlases vienumi, iespējams aplūkot sadaļā **Mana kolekcija** > Izlase.
 -  izlase: nav iestatīts kā izlases vienums.
 -  izlase: iestatīts kā izlases vienums.

Kā pielietot attēlam apmales stilu un krāsu

1. Izmantojiet tālvadības pults virzienu pogas, lai pārietu uz attēlu, kuram vēlaties mainīt apmales stilu un krāsu, tad pārejiet uz ekrāna augšpusē atrodamo opciju **Matējums** un tad nospiediet pogu Atlasiet.
2. Izmantojiet tālvadības pults virzienu pogas, lai atlasītu vēlamo apmales stilu un krāsu.
3. Izmainiet apmales stilu un krāsu un tad nospiediet pogu Atlasiet, lai pārvietotu kursoru uz attēlu.
 - Ja vēlaties mainīt tikai apmales stilu vai krāsu, izmainiet to un tad nospiediet pogu Atlasiet, lai saglabātu izmaiņas.
4. Lai saglabātu atlasīto apmales stilu un krāsu, vēlreiz nospiediet pogu Atlasiet.
 - Ja nospiedīsiet pogu , lai izietu no šīs sadaļas, izvēlētais apmales stils un krāsa netiks saglabāti.

Režīma Māksla iestatīšana

Režīmā Māksla izmantojiet tālvadības pults virzienu pogas, lai pārietu uz **Iestatījumi** izvēlnes vienumu, kas atrodams ekrāna apakšējā daļā. Jūs varat pielāgot šādas funkcijas:

- **Krāsa un spilgtums**

Izmantojiet tālvadības pults virzienu pogas, lai pārietu uz ekrāna augšpusē atrodamo opciju **Mainīt**, un tad nospiediet pogu **Atlasiet**. Nākamajā ekrānā pielāgojiet attēla krāsu un spilgtumu. Pēc vēlamo iestatījumu atlasīšanas nospiediet tālvadības pults pogu **Atlasiet**.

– Lai tūlīt iestatītu iestatījumu **Krāsa un spilgtums** režīmā **Māksla**, nospiediet tālvadības pults pogu .

- **Aizmigt pēc**

Ja televizora tuvumā iestatītajā laika periodā netiek noteikta nekāda kustība, televizors automātiski izslēdzas. Izmantojiet tālvadības pults virzienu pogas, lai pārietu uz ekrāna augšpusē redzamajiem vienumiem. Pēc vēlamā laika atlasīšanas nospiediet tālvadības pults pogu **Atlasiet**.

- **Kustību detektors**

Kustību detektora funkcijas jutīguma līmeni var pielāgot. Izmantojiet tālvadības pults virzienu pogas, lai pārietu uz ekrāna augšpusē redzamajiem vienumiem. Pēc vēlamā jutīguma līmeņa atlasīšanas nospiediet tālvadības pults pogu **Atlasiet**.

- **Night Mode**

Kad ieslēgta šī funkcija, televizors automātiski izslēdzas, kad tā tuvumā netiek noteikts nekāds apgaismojums. Izmantojiet tālvadības pults virzienu pogas, lai pārietu uz ekrāna augšpusē redzamajiem vienumiem, un tad ieslēdziet vai izslēdziet šo funkciju.

Attēlu noņemšana no Mana kolekcija

Varat noņemt saglabātos attēlus no sadaļas **Mana kolekcija**.

1. Izmantojiet tālvadības pults virzienu pogas, lai pārietu uz sadaļu **Mana kolekcija**.
2. Izmantojiet tālvadības pults virzienu pogas, lai pārietu uz sadaļu **Izlase** vai **Mani foto**.
3. Izmantojiet tālvadības pults virzienu pogas, lai pārietu uz ekrāna augšpusē atrodamo opciju **Opcijas**.
4. Pārvietojiet kursoru uz **Noņemt** un tad nospiediet tālvadības pults pogu **Atlasiet**.
5. Izmantojiet tālvadības pults virzienu pogas, lai pārietu uz konkrētu attēlu, un tad nospiediet pogu **Atlasiet**.
 - Iespējams atlasīt vairākus attēlus.
6. Izmantojiet tālvadības pults virzienu pogas, lai pārietu uz ekrāna augšpusē atrodamo opciju **Noņemt atlasīto**, un tad nospiediet pogu **Atlasiet**.

Režīma Māksla izmantošana ar SmartThings lietojumprogrammu

Kad mobilajā ierīcē ir uzinstalēta SmartThings lietojumprogramma, varat izmantot šādas funkcijas:

Jūs varat lejupielādēt SmartThings lietojumprogrammu no Google Play Store, Samsung Apps vai App Store.

- Pieejamās funkcijas vai izmantotā terminoloģija var atšķirties atkarībā no SmartThings lietojumprogrammas versijas.
- SmartThings lietotne var neatbalstīt režīma **Māksla** funkcijas planšetdatoru tipa ierīcēs.
 - Attēlu atlasīšana
 - **Mākslas veikala dalība** abonēšana
 - Collage izveide: apvienojiet vairākus attēlus vienā attēlā.
 - Pielietot attēliem dažādus apmales stilus un krāsas;
 - Iestatiet krāsu toni un spilgtumu televizora izmantošanai **Māksla** režīmā.
 - Opcijas Sleep After iestatīšana: Kad režīmā **Māksla** iestatītajā laika periodā netiek noteikta nekāda kustība, televizors automātiski izslēdzas.
 - Opcijas Night Mode iestatīšana: iestatiet, lai The Frame ietvars automātiski izslēgtos, kad telpā netiek noteikts nekāds apgaismojums.
 - Opcijas Kustību detektors iestatīšana: Iestatiet sensora noteikšanas jutīgumu tā, lai televizors automātiski ieslēgtos, kad tas nosaka kustību režīma **Māksla** izmantošanas laikā.

05 Samsung tālvadības viedpults

Informācija par Samsung tālvadības viedpults pogām

- Samsung tālvadības viedpults izskats, pogas un funkcijas var atšķirties atkarībā no modeļa.
- Funkcija Universālais pults iestatīšana darbosies kā paredzēts tikai tad, ja izmantosit televizora komplektā iekļauto Samsung tālvadības viedpults.

(Strāvas padeve)

Nospiediet, lai televizora skatīšanās laikā pārslēgtos uz režīmu **Māksla**. Nospiediet, lai režīma **Māksla** izmantošanas laikā pārslēgtos uz televīzijas skatīšanos.

- Nospiediet un turiet nospiestu, lai pavisam izslēgtu televizoru.

(Ciparu poga)

Nospiežot šo pogu, ekrāna apakšējā daļā parādās ciparu josla. Atlasiet ciparus un tad atlasiet opciju **Gatavs**, lai ievadītu ciparu vērtību. Izmantojiet tās, lai pārslēgtu kanālu, ievadītu PIN kodu, ievadītu pasta indeksu u.c.

- Kad poga tiek turēta nospiesta ilgāk kā 1 sekundi, parādās izvēlne TTX.

Atlasiet

Atlasa vai palaiž iezīmēto vienumu. Nospiežot šo pogu šobrīd translētas programmas skatīšanās laikā, tiek atvērta detalizēta informācija par programmu.

(Atgr.)

Izmantojiet, lai atgrieztos iepriekšējā izvēlnē. Kad poga tiek turēta nospiesta ilgāk kā 1 sekundi, šobrīd palaistā funkcija tiek deaktivizēta. Nospiežot šo pogu programmas skatīšanās laikā, tiek atvērts iepriekš skatītais kanāls.

(Atskaņot/pauze)

nospiežot šo pogu, parādās atskaņošanas kontroles pogas. Izmantojot šīs kontroles pogas, jūs varat kontrolēt atskaņoto multivides saturu.

(Smart Hub)

Atgriežas sadaļā Pirmais ekrāns.

- Nospiediet šo pogu režīma **Māksla** izmantošanas laikā, lai pārslēgtos uz TV režīmu.

(Bixby)

Palaiž funkciju Bixby. Nospiediet un turiet pogu, pasakiet komandu un pēc tam atlaidiet pogu, lai palaistu Bixby. Nospiežot pogu, ekrāna apakšējā daļā parādās **Explore Now** izvēlne.

- Atbalstītās Bixby funkcijas valodas un funkcijas var atšķirties atkarībā no atrašanās vietas reģiona.

(Krāsainā poga)

Izmantojiet šīs krāsainās pogas, lai piekļūtu papildopcijām, kas ir specifiskas šobrīd izmantotajai funkcijai.

- Lai tūlīt iestatītu iestatījumu **Krāsa un spilgtums** režīmā **Māksla**, nospiediet pogu.

Virzienu pogu panelis (uz augšu/uz leju/pa kreisi/pa labi)

pārvieto kursoru un maina televizora izvēlnē redzamās vērtības.

VOL (Skaļums)

Kustiniet pogu uz augšu vai uz leju, lai pielāgotu skaļumu. Lai izslēgtu skaņu, nospiediet šo pogu. Kad poga tiek turēta nospiesta ilgāk kā 1 sekundi, parādās izvēlne **Pieejamības saīsnes**.

CH (Kanāls)

Kustiniet pogu uz augšu vai uz leju, lai pārslēgtu kanālu. Lai aplūkotu ekrānu **Rokasgrāmata**, nospiediet šo pogu.

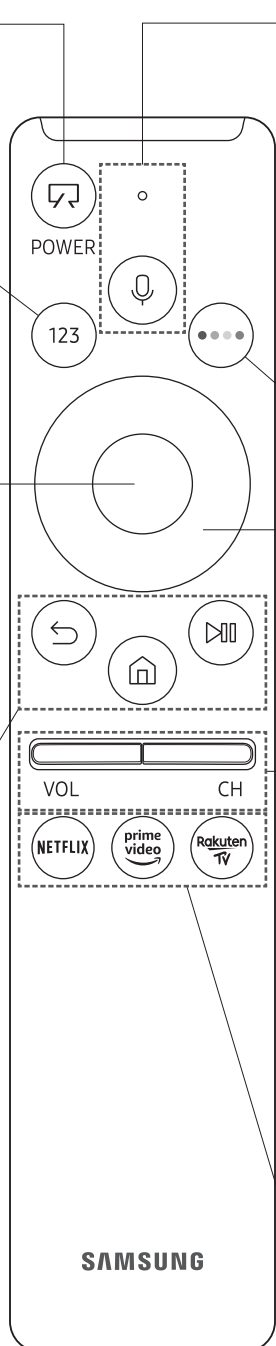

- Kad poga tiek turēta nospiesta ilgāk kā 1 sekundi, parādās ekrāns **Kanālu saraksts**.

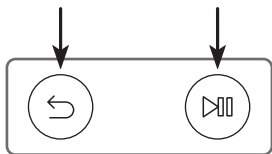

Nospiediet katru pogu, lai aktivizētu tās funkciju.

Televizora pārošana ar Samsung tālvadības viedpults tālvadības pulti



Ieslēdzot televizoru pirmo reizi, Samsung tālvadības viedpults tālvadības pults tiek automātiski sapārota ar televizoru. Ja Samsung tālvadības viedpults netiek automātiski sapārota ar televizoru, pavērsiet to pret televizora tālvadības pults sensoru un tad uz 3 sekundēm vai ilgāk vienlaicīgi nospiediet un turiet nospiešanas kreisajā pusē redzamajā attēlā ar  un  apzīmētās pogas.

Samsung tālvadības viedpults tālvadības pults bateriju ievietošana

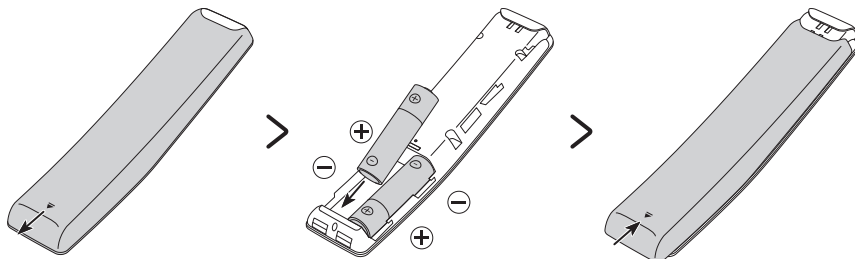

Lai ievietotu baterijas, noņemiet aizmugurējo vāciņu attēla apakšdaļā redzamās bultiņas norādītajā virzienā un ievietojiet tajā baterijas, kā redzams attēlā. Pārlicinieties, ka bateriju pozitīvie un negatīvie poli ir pavērsti pareizajā virzienā. Aizveriet aizmugurējo vāciņu, kā redzams attēlā.

- Ilgākam bateriju darbības laikam ieteicams izmantot sārnu baterijas.

06 Sākotnējās uzstādīšanas palaišana

Ieslēdzot televizoru pirmo reizi, nekavējoties tiek palaista sākotnējā uzstādīšana. Sākotnējā uzstādīšana ļauj vienuviet konfigurēt televizora darbības pamata iestatījumus, piemēram, apraides uztveršanu, kanālu meklēšanu un tīkla savienojumu.

- Pirms sākotnējās uzstādīšanas palaišanas pārliecinieties, ka pirms tam ir pievienotas ārējās ierīces.
- Lai izmantotu televizora viedās funkcijas, tam jābūt pievienotam internetam.
- Lai lietotnē SmartThings veiktu inicializāciju, mobilā ierīce ir jāsavieno, izmantojot Wi-Fi.
- Ja jūsu mobilās ierīces lietojumprogrammā SmartThings iestatīšanas uznirstošais logs netiek parādīts automātiski, turpiniet iestatīšanu manuāli pēc televizora pievienošanas, izmantojot opciju **Pievienot ierīci** lietojumprogrammas SmartThings informācijas panelī.
- SmartThings lietojumprogramma ir pieejama mobilajās ierīcēs ar Android 6.0 vai jaunāku operētājsistēmu un iOS 10 vai jaunāku operētājsistēmu.
- Laikā, kamēr televizors veido sakarus ar mobilajām ierīcēm, var parādīties īslaicīgs troksnis.

Tāpat varat uzsākt sākotnējo uzstādīšanu, izmantojot televizora izvēlni (🏠 > ⚙️ **Iestatījumi** > **Vispārēji** > **Atiestatīt**).

Sekojiēt sākotnējās uzstādīšanas ekrānā redzamajām instrukcijām un veiciet televizora pamata iestatījumu konfigurēšanu, pielāgojot tos konkrētai skatīšanās videi.

Funkcijas TV vadības ierīce izmantošana

Jūs varat ieslēgt televizoru, izmantojot tā apakšējā daļā esošo pogu TV vadības ierīce, un tad izmantot opciju Vadības izvēlne. Opcija Vadības izvēlne parādās, nospiežot pogu TV vadības ierīce, kamēr televizors ir ieslēgts. Lai iegūtu plašāku informāciju par tās izmantošanu, aplūkojiet zemāk redzamo attēlu.

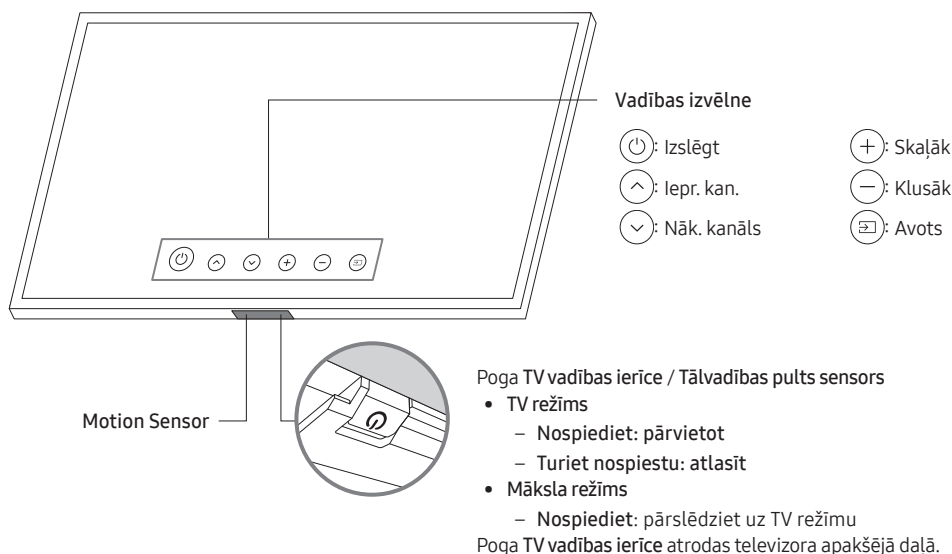

- Ievērojiet piesardzību, lai TV vadības ierīce pogas spiešanas laikā nejauši nenospiešanu tai blakus esošo kustību sensoru.
- Režīmā Māksla televizora apakšējā daļā atrodamais strāvas indikators ir izslēgts.
- Pēc Customizable Frame dekoratīvā ietvara (nopērkams atsevišķi) atvienošanas no televizora pabīdiet tālvadības pults sensoru uz augšu, līdz tas atgriežas tā sākotnējā pozīcijā.
 - Nebīdiet tālvadības pults sensoru ar pārmērīgi lielu spēku. Pastāv bojājumu risks.

07 Savienojums ar tīklu

Savienojot televizoru ar tīklu, tiek nodrošināta piekļuve tiešsaistes pakalpojumiem, piemēram, Smart Hub kā arī programmatūras jauninājumiem.

Tīkla savienojums - bezvadu

Pievienojiet televizoru internetam, izmantojot standarta piekļuves punktu vai modemu.

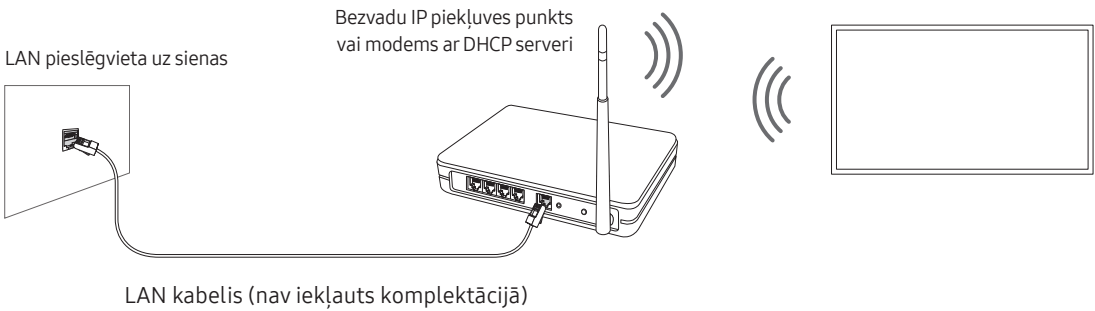

Tīkla savienojums - kabeļa

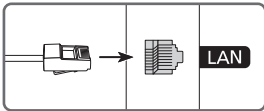

Pievienojiet televizoru tīklam, izmantojot LAN kabeli.

- Televizors nevarēs izveidot savienojumu ar internetu, ja tīkla ātrums būs mazāks par 10 Mb/s.
- Savienojuma izveidei izmantojiet Cat 7 (*STP tipa) kabeli.
* Shielded Twisted Pair

08 Traucējummeklēšana un apkope

Traucējummeklēšana

Ja rodas televizora darbības traucējumi, vispirms skatiet šo iespējamo problēmu un risinājumu sarakstu. Vai arī skatiet e-Manual pamācības traucējummeklēšanas sadaļu. Ja neviens no šiem traucējummeklēšanas padomiem nepalīdz, lūdzu, apmeklējiet vietni „www.samsung.com”, un tad uzklikšķiniet uz „Atbalsts” vai sazinieties ar Samsung servisa centru, kas norādīts uz šīs rokasgrāmatas aizmugurējā vāka.

- Šis TFT LED panelis sastāv no apakšpikseļiem, kuru ražošanā tiek izmantota sarežģīta tehnoloģija. Taču ekrānā var būt redzami daži spilgti vai tumši pikseļi. Šie pikseļi neietekmē izstrādājuma darbību.
- Lai nodrošinātu optimālu televizora darbību, regulāri veiciet jaunākās programmatūras uzstādīšanu. Izmantojiet televizora izvēlnē pieejamās funkcijas **Atjaunināt tūlīt** vai **Automātiska atjaunināšana** (🏠) > ⚙️ **Iestatījumi** > **Atbalsts** > **Programmatūras atjaunināšana** > **Atjaunināt tūlīt** vai **Automātiska atjaunināšana**).

Televizors neieslēdzas.

- Pārliedzieties, vai maiņstrāvas strāvas vads ir stingri pievienots pie One Connect un sienas kontaktligzdas.
- Pārliedzieties, ka sienas kontaktligzda strādā un televizora apakšējā daļā atrodama strāvas indikators ir ieslēgts un deg sarkanā krāsā.
- Pamēģiniet nospiegt televizora apakšā esošo **TV vadības ierīce** pogu, lai pārliedzītos, vai problēma nav tālvadības pultij. Ja televizors ieslēdzas, skatiet sadaļu „Nedarbojas tālvadības pults”.

Nav attēla/video/skaņas vai no ārējās ierīces tiek ievadīts izkropļots attēls/video/skaņa, vai televizora ekrānā ir redzams paziņojums „Vājš vai nav signāla”, vai arī nevar atrast kanālu.

- Pārliedzieties, ka savienojums ar ierīci ir pareizi izveidots un visi kabeļi ir pilnībā pievienoti.
- Atvienojiet un no jauna pievienojiet visus televizora un ārējo ierīču kabeļus. Ja iespējams, izmēģiniet jaunus kabeļus.
- Pārliedzieties, vai ir atlasīts pareizais ievades avots (🏠) > [Avots].
- Veiciet televizora pašdiagnostiku, lai noteiktu, vai problēmas iemesls ir televizors vai ierīce (🏠) > ⚙️ **Iestatījumi** > **Atbalsts** > **Pašdiagnostika** > **Sāciet attēla pārbaudi** vai **Sākt skaņas pārbaudi**).
- Ja pārbaudes rezultāti ir normāli, pārlādējiet pievienotās ierīces, atvienojot katras ierīces strāvas vadu un tad pievienojot to atpakaļ. Ja problēma nepazūd, skatiet pievienotās ierīces lietotāja rokasgrāmatā atrodamo ierīces pievienošanas pamācību.
- Ja jūs neizmantojat kabeļtelevīzijas vadības bloku vai satelītuztvērēju un televizors uztver televīzijas signālus no antenas vai kabeļa ligzdas, palaidiet funkciju **Autom. kanālu iestatīšana**, lai veiktu kanālu meklēšanu (🏠) > ⚙️ **Iestatījumi** > **Apraide** > (Automātiskās kanālu iestatīšanas iestatījumi) > **Autom. kanālu iestatīšana**.
 - Opcija **Automātiskās kanālu iestatīšanas iestatījumi** var nebūt redzama atkarībā no modeļa vai atrašanās vietas.
 - Ja jūs izmantojat kabeļtelevīzijas vadības bloku vai satelītuztvērēju, lūdzu, skatiet kabeļtelevīzijas vadības bloka vai satelītuztvērēja rokasgrāmatu.

CI+ nedarbojas.

- Šis Samsung televizors atbilst CI+ 1.4 standartiem.
- Gadījumos, kad CI+ kopējās saskarnes modulis nav saderīgs ar šo ierīci, lūdzam atvienot moduli un sazināties ar CI+ operatoru.

Nedarbojas tālvadības pulsts.

- Pārbaudiet, vai televizora apakšējā daļā atrodamais strāvas indikators mirgo, nospiežot tālvadības pults barošanas pogu. Ja tas nemirgo, nomainiet tālvadības pults baterijas.
- Pārliecinieties, ka ievietoto bateriju poli (+/-) ir pareizajā virzienā.
- Mēģiniet vārst tālvadības pulti tieši pret televizoru no 1,5-1,8 m attāluma.
- Ja televizora komplektācijā bija iekļauta Samsung tālvadības viedpults (Bluetooth tālvadības pults), pārliecinieties, ka tā ir sapārota ar televizoru.

Kabeļtelevīzijas vadības bloka vai satelītuizvērēja tālvadības pulsts neieslēdz vai neizslēdz televizoru, vai neregulē skaļumu.

- Ieprogrammējiet kabeļtelevīzijas vadības bloka vai satelītuizvērēja tālvadības pulti, lai ar to varētu vadīt televizoru. Skatiet kabeļtelevīzijas vadības bloka vai satelītuizvērēja lietotāja rokasgrāmatu, lai uzzinātu SAMSUNG televizora kodu.

Televizora iestatījumi tiek pazaudēti pēc 5 minūtēm.

- Televizors ir režīmā Mazumtirdzniecības vietas režīms. Nomainiet opciju Izmantošanas režīms, kas atrodama izvēlnē Vispārēji, uz Mājas režīms (🏠 > ⚙️ Iestatījumi > Vispārēji > Sistēmas pārvaldnieks > Izmantošanas režīms > Mājas režīms).



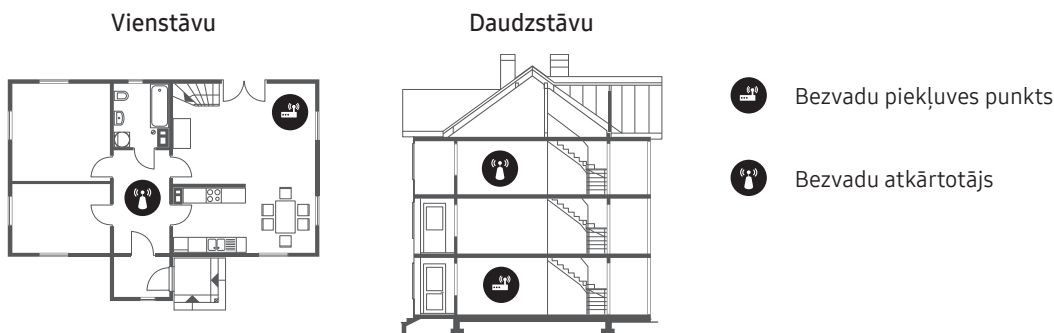

Saraustīts Wi-Fi savienojums

- Pārbaudiet, vai televizoram ir savienojums ar tīklu (🏠 > ⚙️ Iestatījumi > Vispārēji > Tīkls > Tīkla statuss).
- Pārliecinieties, ka Wi-Fi parole ir ievadīta pareizi.
- Pārbaudiet attālumu starp televizoru un modemu vai piekļuves punktu. Attālums nedrīkst būt lielāks par 15,2 m.
- Samaziniet traucējumus, nelietojot vai izslēdzot bezvadu ierīces. Pārbaudiet arī, vai starp TV un modemu vai piekļuves punktu nav šķēršļu. (Wi-Fi signāla stiprumu var mazināt dažādas ierīces, bezvadu tālruņi, mūra sienas/kamīni u.c.)



- Sazinieties ar interneta pakalpojuma sniedzēju (IPS) un lūdziet tam atiestatīt jūsu tīkla aprīkojumu, lai veiktu atkārtotu jaunā modema vai piekļuves punkta un televizora MAC adreses reģistrāciju.

Video lietojumprogrammu darbības problēmas (Youtube u.c.)







- Nomainiet DNS uz 8.8.8.8. Atlasiet  >  Iestatījumi > Vispārēji > Tīkls > Tīkla statuss > IP iestat. > DNS iestat. > Ievadīt manuāli > DNS Serveris > Ievadiet 8.8.8.8 > Labi.
- Atiestatiet, atlasot  >  Iestatījumi > Atbalsts > Pašdiagnotika > Atiestatīt Smart Hub.

Televizors paliek ieslēgts vai neieslēdzas automātiski.

- Ja apkārtējās vides apgaismojums ir pārāk tumšs vai pārāk gaišs, kustību sensors var nedarboties pareizi. Tāpat kustību sensora veiktspēju var ietekmēt uzstādīšanas apstākļi (televizora uzstādīšanas augstums, sasvēruma leņķis vai apkārt esošie šķēršļi). Ja jūsu apgērba vai sejas krāsas tonis ir līdzīgs apkārtējās vides apgaismojuma tonim, kustību sensors var nedarboties pareizi.
- Televizors reaģē uz visām vizuālajām izmaiņām telpā (apgaismes līdzekļiem, citu ierīču displejiem, suņiem, kustību aizloga un citiem notikumiem). Jūs varat mainīt reakcijas līmeni, pielāgojot kustību noteikšanas detektora jutīgumu.

 >  Māksla > Iestatījumi > Kustību detektors)

Piesardzības pasākumi, izmantojot Māksla režīmu

- Kustību sensors atrodas televizora apakšējā daļā. Nenobloķējiet televizora priekšpusē izvietoto sensoru. Tas var ietekmēt kustību sensora darbību, kā arī televizora ekrāna spilgtumu un krāsu toni.
- Režīmā Māksla televizors izmanto algoritmus, kas palīdz līdz minimumam samazināt attēlu izdegšanas efektu, kas var rasties, ja ekrānā ilgstošu laiku tiek attēloti nekustīgi attēli.
- Sensora veiktspēju var ietekmēt televizora uzstādīšanas un izmantošanas vide.
 - Televizora ekrāna spilgtumu un krāsu toni var ietekmēt tas, kādā krāsā ir virsma, uz kuras novietots televizors.
 - Vidē, kurā papildus standarta (halogēniem un luminiscējošiem) gaismas avotiem tiek izmantoti arī nestandarta gaismas avoti, sensora kustību noteikšanas veiktspēja var būt atkarīga no gaismas avotu izvietojuma, veida un skaita.
 - Ja televizora apkārtējās vides apgaismojums ir pārāk tumšs vai pārāk gaišs, ekrāna spilgtuma līmenis var būt ierobežots vai sensors var nedarboties pareizi.
 - Ja televizors ir uzstādīts pārāk augstu vai pārāk zemu, sensors var nedarboties pareizi.
 - Kustību sensors var noteikt LED indikatora zibšņu, telpā esoša mājdzīvnieka, aizloga braucošas automašīnas vai līdzīgu kustību, kā rezultātā televizors var ieslēgties.
- Atkarībā no funkcijas Automātiska izslēgšana ( >  Iestatījumi > Vispārēji > Ekol. risinājums > Automātiska izslēgšana) iestatījumiem, televizors var izslēgties, ja režīmā Māksla izmantošanas laikā netiek saņemta nekāda lietotāja komanda, piemēram, netiek izmantota tālvadības pults.
- Funkcijas  >  Iestatījumi > Vispārēji > Sistēmas pārvaldnieks > Laiks > Miega taimeris un Izsl. taimeris nedarbojas režīmā Māksla.
- Funkcijas  >  Iestatījumi > Vispārēji > Sistēmas pārvaldnieks > Aut. aizsardz. laiks nedarbojas režīmā Māksla.

Kas ir attālinātais atbalsts?

Samsung attālinātā atbalsta pakalpojums piedāvā „viens-pret-vienu” atbalstu ar Samsung tehnisko darbinieku, kas var attālināti veikt šādas darbības:

- Televizora diagnosticēšana
- Televizora iestatījumu noregulēšana
- Televizora rūpnīcas iestatījumu atiestatīšana
- Ieteicamo programmaparatūras atjauninājumu uzstādīšana

Kā strādā attālais atbalsts?

Jūs varat vienkārši saņemt Samsung attālinātā atbalsta pakalpojumu televizoram:

1. Sazinieties ar Samsung servisa centru un jautājiet pēc attālinātā atbalsta.
2. Atveriet televizorā galveno izvēlni un dodieties uz sadaļu **Atbalsts**. (🏠) > ⚙️ **Iestatījumi** > **Atbalsts**)
3. Atlasiet funkciju **Attālā pārvaldība** un tad izlasiet, un piekrītiat pakalpojuma līgumiem. Kad parādās PIN ievades ekrāns, nosauciet tehniskajam darbiniekam PIN kodu.
4. Tehniskais darbinieks piekļūst televizoram.

Ekoloģiskais sensors un ekrāna spilgtums



Ekol. sensors automātiski noregulē televizora spilgtumu. Šī funkcija mēra istabas apgaismojumu un automātiski optimizē televizora spilgtumu, lai samazinātu enerģijas patēriņu. Ja vēlaties izslēgt šo funkciju, dodieties uz (🏠) > ⚙️ **Iestatījumi** > **Vispārēji** > **Ekol. risinājums** > **Apkārtējā apgaismojuma noteikšana**.

- Ja, skatoties televizoru tumšā vidē, ekrāns ir pārāk tumšs, tā iemesls var būt funkcija **Apkārtējā apgaismojuma noteikšana**.
- Ekol. sensors atrodas televizora apakšējā daļā. Nenobloķējiet sensoru ar jebkādu priekšmetu. Tas var samazināt attēla spilgtumu.

Televizora kopšana

- Ja uz televizora ekrāna ir bijusi pielīmēta kāda uzlīme, pēc tās noņemšanas var palikt līmes pēdas. Lūdzu, notīriet līmes pēdas pirms televizora lietošanas.
- Tīrīšanas laikā televizora korpuss un ekrāns var tikt saskrāpēts. Lai izvairītos no korpusa un ekrāna skrāpējumiem tīrīšanas laikā, izmantojiet mīkstu drāniņu.
- Neizsmidziniet ūdeni vai kādu citu šķidrumu tieši uz televizora. Jebkurš izstrādājumā iekļuvis šķidrums var izraisīt izstrādājuma darbības kļūdu, ugunsgrēku vai elektrošoku.
- Lai notīrītu ekrānu, izslēdziet televizoru un tad uzmanīgi noslaukiet jebkādas uz paneļa esošos traipus un pirkstu nospiedums, izmantojot mikrošķiedras drāniņu. Tīriet televizora korpusu vai paneli ar mikrošķiedras drāniņu, kas samitrināta nelielā ūdens daudzumā. Pēc tam noslaukiet lieko mitrumu ar sausu drāniņu. Tīrīšanas laikā nepielietojiet spēku pret izstrādājuma virsmu, jo tas var radīt paneļa bojājumus. Nekad nelietojiet viegli uzliesmojošus šķidrumus (benzolu, šķīdinātāju u.c.) vai tīrīšanas līdzekli. Lai notīrītu grūti tīrāmus traipus, uzsmidziniet uz mikrošķiedras drāniņas nelielu daudzumu ekrāna tīrīšanas līdzekļa un izmantojiet drāniņu, lai notīrītu šos traipus.

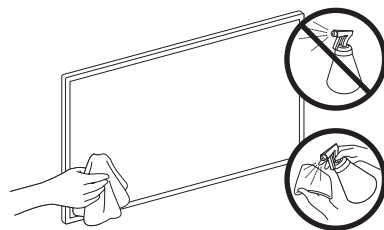

09 Specifikācijas un papildu informācija

Specifikācijas

Modeļa nosaukums	QE43LS03R	QE49LS03R
Displeja izšķirtspēja	3840 x 2160	3840 x 2160
Ekrāna izmērs pa diagonāli	43 collas 108 cm	49 collas 123 cm
Skaņa (Izvade)	20 W	20 W
Izmēri (P x A x D) Korpuss Ar statīvu	966,6 x 556,8 x 42,5 mm 966,6 x 599,8 x 200,0 mm	1099,2 x 631,4 x 45,8 mm 1099,2 x 674,3 x 200,0 mm
Svars Bez statīva Ar statīvu	11,5 kg 12,0 kg	14,1 kg 14,6 kg
Modeļa nosaukums	QE55LS03R	QE65LS03R
Displeja izšķirtspēja	3840 x 2160	3840 x 2160
Ekrāna izmērs pa diagonāli	55 collas 138 cm	65 collas 163 cm
Skaņa (Izvade)	40 W	40 W
Izmēri (P x A x D) Korpuss Ar statīvu	1235,0 x 707,8 x 42,5 mm 1235,0 x 750,7 x 200,0 mm	1453,9 x 830,9 x 42,5 mm 1453,9 x 875,5 x 294,0 mm
Svars Bez statīva Ar statīvu	18,9 kg 19,4 kg	25,7 kg 26,5 kg

Ar vidi saistīti apsvērumi

Darbības temperatūra	10°C līdz 40°C (50°F līdz 104°F)
Darbības vides mitrums	10% līdz 80%, nekondensējošs
Uzglabāšanas temperatūra	-20°C līdz 45°C (-4°F līdz 113°F)
Uzglabāšanas vides mitrums	5% līdz 95%, nekondensējošs

- Dizains un specifikācijas var mainīties bez iepriekšēja brīdinājuma.
- Informāciju par barošanu un plašāku informāciju par enerģijas patēriņu skatiet izstrādājumam pievienotajā strāvas patēriņa etiķetē.
- Tipisks enerģijas patēriņš tiek mērīts atbilstoši IEC 62087.
- Energomarķējumu var atrast One Connect ierīces apakšējā daļā.
- Energomarķējumu var atrast televizora aizmugurējā daļā. (Atsevišķiem modeļiem energomarķējumu var atrast termināla vāciņa iekšpusē.)

Enerģijas patēriņa samazināšana

Izslēdzot televizoru, tas pāriet gaidstāves režīmā. Gaidstāves režīmā tas turpina patērēt nelielu strāvas daudzumu. Lai samazinātu enerģijas patēriņu, atvienojiet strāvas vadu, ja neplānojat izmantot televizoru ilgāku laika periodu.

Licences



The terms HDMI and HDMI High-Definition Multimedia Interface, and the HDMI Logo are trademarks or registered trademarks of HDMI Licensing LLC in the United States and other countries.

Ieteikumi – tikai ES



Ar šo uzņēmums Samsung Electronics paziņo, ka šis aprīkojums atbilst Direktīvas 2014/53/ES prasībām. Pilns ES atbilstības deklarācijas teksts ir pieejams interneta adresē: <http://www.samsung.com>, izvēloties „Atbalsts” > „Atrast izstrādājuma atbalstu” un ievadot modeļa nosaukumu.

Šo aprīkojumu var izmantot visās ES valstīs.

Šis iekārtas 5 GHz WLAN (Wi-Fi) funkciju var darbināt tikai iekšstelpās.

BT maksimālā raidītāja jauda: 100 mW pie 2,4 GHz – 2,4835 GHz

Wi-Fi maksimālā raidītāja jauda: 100 mW pie 2,4 GHz – 2,4835 GHz, 5,15 GHz – 5,35 GHz un 5,47 GHz – 5,725 GHz

Lai iegūtu informāciju par Samsung vides saistībām un uz izstrādājumu attiecināmajiem regulējumiem, piem., REACH, WEEE regulu un baterijām, apmeklējiet vietni http://www.samsung.com/uk/aboutsamsung/samsungelectronics/corporatecitizenship/data_corner.html

BRĪDINĀJUMS – LAI IZVAIRĪTOS NO UGUNIS IZPLATĪŠANĀS, NEKAD NETURIET ŠĪ IZSTRĀDĀJUMA TUVUMĀ SVECES VAI CITUS ATKLĀTAS LIESMAS AVOTUS.





**Izstrādājuma pareiza likvidēšana (attiecas uz nolietotām elektriskām un elektroniskām ierīcēm)
(Piemērojams valstīs ar atsevišķām savākšanas sistēmām)**

Šis apzīmējums, kas redzams uz izstrādājuma, papildpiederumiem vai dokumentācijā, norāda, ka no izstrādājuma un tā elektroniskajiem papildpiederumiem (piem., lādētāja, austiņām, USB vada) kalpošanas laika beigās nedrīkst atbrīvoties kopā ar citiem mājsaimniecības atkritumiem. Lai novērstu videi un cilvēku veselībai iespējamo kaitējumu, kas ir saistīts ar nekontrolējamu atkritumu izmešanu, iepriekšminētie priekšmeti jānošķir no citiem atkritumiem un jāpārstrādā, lai sekmētu materiālo resursu atbildīgu atkārtotu lietošanu.

Mājsaimniecības lietotājiem jāsažinās vai nu ar veikalu, kurā šis izstrādājums ir pirkts, vai vietējo pašvaldību, lai saņemtu informāciju par vietu un veidu, kādā var nodrošināt videi draudzīgu šī izstrādājuma otrreizēju pārstrādi.

Rūpnieciskajiem lietotājiem jāsažinās ar piegādātāju un jāpārbauda pirkuma līguma nosacījumi. Šo izstrādājumu un tā elektroniskos papildpiederumus nedrīkst sajaukt ar citiem rūpnieciskajiem atkritumiem.



**Izstrādājuma bateriju pareiza likvidēšana
(Piemērojams valstīs ar atsevišķām savākšanas sistēmām)**

Šīs baterijas, rokasgrāmatas vai iepakojuma marķējums norāda, ka izstrādājuma baterijas to ekspluatācijas laika beigās nedrīkst izmest kopā ar citiem mājsaimniecības atkritumiem.



Marķējumi ar ķīmiskajiem simboliem Hg, Cd vai Pb norāda, ka baterijas dzīvsudraba, kadmija vai svina daudzums pārsniedz Direktīvā 2006/66/EK norādītos līmeņus. Ja no baterijām neatbrīvojas atbilstoši nosacījumiem, šīs vielas var radīt kaitējumu cilvēku veselībai un videi.

Lai aizsargātu dabas resursus un veicinātu materiālu otrreizēju izmantošanu, lūdzu, atdaliet baterijas no cita veida atkritumiem un nododiet pārstrādei, izmantojot vietējo bezmaksas bateriju savākšanas sistēmu.

Prieš skaitant šį naudotojo vadovą

Be šio naudotojo vadovo, televizoriuje taip pat yra el. vadovas.

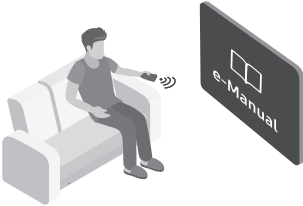

Prieš skaitydami šį naudotojo vadovą, peržiūrėkite toliau pateiktą informaciją.

	Naudotojo vadovas	Perskaitykite šį naudotojo vadovą ir sužinokite apie gaminio saugą, montavimą, priedus, pirminę konfigūraciją ir gaminio specifikacijas.
	e-Manual	Daugiau informacijos apie televizorių rasite jo el. vadove. <ul style="list-style-type: none">Atidaryti e-Manual,  >  Nustatymai > Pagalba > Atidaryti „e-Manual“



Vadovų galite atsisiųsti iš svetainės (www.samsung.com) ir juos skaityti savo kompiuteryje arba mobiliajame įrenginyje.

Susipažinimas su el. vadovo pagalbinėmis funkcijomis

- Kai kurie meniu ekranai nebus pasiekiami iš el. vadovo.

	Paieška	Iš rezultatų sąrašo pasirinkite elementą, kad būtų įkeltas atitinkamas puslapis.
A-Z	Rodyklė	Pasirinkite reikšminį žodį, kad būtų atvertas atitinkamas puslapis. <ul style="list-style-type: none">– Meniu gali būti nerodomi, priklausomai nuo geografinės vietovės.
	Neseniai peržiūrėta	Pasirinkite temą iš neseniai peržiūrėtų temų sąrašo.







Susipažinimas su el. vadovo puslapiuose esančių mygtukų funkcijomis.

	Bandyti dabar	leidžia pasiekti atitinkamą meniu elementą ir iš karto išbandyti funkciją.
	Nuoroda	Spauskite e-Manual puslapiuose pabrauktą temą, kad iškart pereitumėte prie tos temos.

Įspėjimas! Svarbūs saugos nurodymai

Prieš naudodami televizorių, perskaitykite saugos nurodymus.

Simbolių, kurių gali būti ant jūsų „Samsung“ gaminio, paaiškinimus rasite toliau pateiktoje lentelėje.

PERSPĖJIMAS			Tai yra II klasės prietaisas. Šis simbolis reiškia, kad apsauginis elektrinis sujungimas su žeme (įžeminimas) nebūtinai. Jeigu šio simbolio ant gaminio su maitinimo laidu nėra, gaminys PRIVALO turėti patikimą įžeminimo jungtį.
ELEKTROS SMŪGIO PAVOJUS. NEATIDARYTI.			
ATSARGIAI. KAD SUMAŽINTUMĖTE ELEKTROS IŠKROVOS RIZIKĄ, NENUIMKITE DANGČIO (ARBA UŽPAKALINĖS DALIES). NĖRA VIDINIŲ DALIŲ, KURIAS GALI PRIŽIŪRĖTI NAUDOTOJAS. VISAS PRIEŽIŪROS PASLAUGAS TURI ATLIKTI KVALIFIKUOTAS TECHNIKAS.			Kintamosios srovės įtampa. Šiuo simboliu pažymėta vardinė įtampa yra kintamosios srovės įtampa.
	Šis simbolis nurodo, kad viduje teka aukšta įtampa. Liestis su bet kokiomis vidinėmis gaminio dalimis yra pavojinga.		Nuolatinės srovės įtampa. Šiuo simboliu pažymėta vardinė įtampa yra nuolatinės srovės įtampa.
	Šis simbolis nurodo, kad televizorius pristatomas kartu su svarbia medžiaga apie jo veikimą ir techninę priežiūrą.		Dėmesio. Vadovaukitės naudojimo instrukcijomis. Šis simbolis rodo, kad būtina vadovautis naudojimo instrukcijomis, susijusiomis su sauga.

- Korpuso angos ir atsidarančiosios dalys užpakalyje arba apačioje numatytos vėdinimo tikslais. Siekdami užtikrinti, kad gaminys tinkamai veiktų ir būtų apsaugotas nuo perkaitimo, neblokuokite ir neuždenkite šių angų ir atsidarančiųjų dalių.
 - Nedėkite televizoriaus uždaroje erdvėje, pavyzdžiui, knygų lentynoje ar sieninėje spintoje, nebent būtų užtikrintas tinkamas vėdinimas.
 - Nedėkite televizoriaus šalia radiatoriaus, šilumos rezistoriaus arba virš jo, taip pat tiesioginių saulės spindulių apšviečiamoje vietoje.
 - Nestatykite ant televizoriaus indų su vandeniu (pvz., vazų), nes gali kilti gaisras arba įvykti elektros smūgis.
- Nepalikite šio prietaiso lauke, kai lyja lietus, ir nedėkite šalia vandens (prie vonios, prausyklės, virtuvinės arba skalbimo kriauklės, drėgname rūsyje, prie baseino ir pan.). Jeigu šis prietaisas netyčia sušlapo, tuoj pat jį atjunkite ir susisiekite su įgaliotuoju pardavėju.
- Šiam televizoriui naudojamos baterijos. Jūsų vietovėje gali būti taikomos aplinkosaugos nuostatos, pagal kurias reikalaujama tinkamai išmesti baterijas. Jei norite sužinoti, kaip išmesti arba atiduoti perdirbti, susisiekite su vietos valdžios atstovais.
- Neperkraukite sieninių lizdų, ilginamųjų laidų arba adapterių daugiau, nei leidžia jų galimybės, nes gali kilti gaisras arba įvykti elektros smūgis.
- Maitinimo laidą reikia padėti taip, kad ant jo nebūtų lipama arba jo negalėtų pradurti ant viršaus ar šalia uždėti daiktai. Ypač saugokite maitinimo laidą prie kištuko, sieninio lizdo ir jungties su televizoriumi.

- Kad apsaugotumėte televizorių nuo žaibo arba ilgam palikdami be priežiūros ir nenaudojamą, atjunkite jį nuo maitinimo tinklo, taip pat išjunkite antžeminės arba kabelinės televizijos sistemą. Tai apsaugos nuo žalos dėl žaibo ar elektros linijos viršįtampio.
- Prieš jungdami kintamosios srovės maitinimo laidą prie nuolatinės srovės adapterio išvesties įsitikinkite, kad ant nuolatinės srovės adapterio nurodyta įtampa atitinka vietos maitinimo tinklo įtampą.
- Niekada neikiškite jokių metalinių objektų į atsidarančiąsias gaminio dalis, nes tai sukelia elektros smūgio pavojų.
- Kad nenutrenktų elektra, niekada nelieskite gaminio vidaus. Gaminį gali atidaryti tik kvalifikuotas specialistas.
- Maitinimo laidą prijunkite taip, kad kištukas būtų tvirtai įstatytas į elektros lizdą. Norėdami maitinimo laidą atjungti, traukite jį iš sieninio lizdo suėmę už kištuko. Niekada netempkite paties maitinimo laido. Nelieskite maitinimo laido drėgnomis rankomis.
- Jeigu šis prietaisas veikia neįprastai (ypač, jeigu iš jo sklinda neįprastų garsų arba kvapų), nedelsdami ištraukite kištuką iš elektros lizdo ir kreipkitės į įgaliotąją atstovybę arba „Samsung“ techninės priežiūros centrą.
- Įsitikinkite, kad prieš išvykdami arba ilgam palikdami televizorių nenaudojamą (ypač jeigu vaikai, senyvi žmonės ir neįgalūs žmonės paliekami namuose vieni) ištraukėte maitinimo laido kištuką iš elektros lizdo.
 - Dėl susikaupusių dulkių gali pablogėti maitinimo laido izoliacinės savybės arba jis gali sukelti žiežirbų ir įkaisti, o dėl to gali įvykti elektros smūgis, elektros nuotėkis arba gaisras.
- Jeigu ketinate televizorių įrengti tokioje vietoje, kurioje daug dulkių, cheminių medžiagų, aukšta ar žema temperatūra arba didelė drėgmė ir kurioje jis veiks 24 valandas per parą, pvz., oro uoste, geležinkelio stotyje ar pan., kreipkitės į įgaliotąją „Samsung“ techninės priežiūros centrą, antraip galite rimtai jį sugadinti.
- Naudokite tik tinkamai įžemintą kištuką ir sieninį elektros lizdą.
 - Dėl netinkamo įžeminimo gali kilti elektros iškrova arba sugesti įranga. (Tik I klasės įranga.)
- Norėdami visiškai išjungti televizorių, atjunkite jį nuo maitinimo tinklo. Esant būtinybei, kad galėtumėte greitai atjungti šį prietaisą, elektros lizdas ir maitinimo kištukas turi būti lengvai pasiekiami.
- Priedus (baterijas ir t. t.) laikykite saugioje, vaikams nepasiekiamoje vietoje.
- Stenkitės televizoriaus nenumesti ir neįdaužti. Jei pastebėjote gaminio pažeidimų, atjunkite maitinimą ir kreipkitės į „Samsung“ techninės priežiūros centrą.
- Norėdami valyti televizorių, pirmiausia ištraukite iš elektros lizdo maitinimo laido kištuką, paskui nušluostykite jį sausa minkšta šluoste. Nenaudokite cheminių medžiagų, pvz., vaško, benzeno, alkoholio, skiediklių, insekticidų, oro gaiviklių, tepalų arba ploviklių. Šios cheminės medžiagos gali pažeisti televizoriaus paviršių arba panaikinti ant jo esančius įrašus.
- Pasirūpinkite, kad ant televizoriaus nelašėtų ir neužtikštų skysčių.
- Nemeskite baterijų į ugnį.
- Nesukelkite trumpojo jungimo, neišmontuokite ir neperkaitinkite baterijų.
- Jeigu į nuotolinio valdymo pultą įdėsite netinkamo tipo baterijas, gali įvykti sprogdimas. Keiskite tik atitinkamo tipo baterijomis.

* Paveikslėliai ir iliustracijos šioje naudotojo instrukcijoje pateikiami tik kaip pavyzdžiai ir gali skirtis nuo tikrosios gaminio išvaizdos. Gaminio konstrukcija ir techniniai parametrai gali būti keičiami iš anksto apie tai neįspėjus.

Šis televizorius nepalaiko NVS kalbų (rusų, ukrainiečių, kazachų), nes jis yra skirtas Europos Sąjungos naudotojams.

Turinys

	Prieš skaitant šį naudotojo vadovą	2
	Įspėjimas! Svarbūs saugos nurodymai	3
01	Dėžutės turinys	
02	Televizoriaus prijungimas prie One Connect	
03	Televizoriaus įrengimas	
	Televizoriaus tvirtinimas prie sienos	9
	Tinkamo televizoriaus vėdinimo užtikrinimas	10
	Saugos priemonės. Televizoriaus tvirtinimas prie sienos, kad nenukristų	11
	Dangtelio naudojimas	12
	Atsargumo priemonės montuojant televizorių su stovu	12
04	Kaip naudotis Menas režimu	
	Vaizdo peržiūra	14
	Pasirinkto vaizdo stiliaus nustatymas	16
	Menas režimo nustatymas	17
	Menas režimo naudojimas su programa SmartThings	18
05	Išmanusis „Samsung“ nuotolinio valdymo pultas	
	Apie Išmanusis „Samsung“ nuotolinio valdymo pultas mygtukus	19
	Televizoriaus susiejimas su Išmanusis „Samsung“ nuotolinio valdymo pultas	20
	Baterijų įdėjimas į Išmanusis „Samsung“ nuotolinio valdymo pultas	20
06	Pradinės sąrankos paleidimas	
	TV valdiklis naudojimas	22
07	Prijungimas prie tinklo	
	Belaidis tinklo ryšys	23
	Laidinis tinklo ryšys	23
08	Trikčių šalinimas ir techninė priežiūra	
	Trikčių šalinimas	24
	Atsargumo priemonės naudojant Menas režimą	26
	Kas yra nuotolinė pagalba?	27
	Ekonominis jutiklis ir ekrano skaistis	27
	Televizoriaus priežiūra	28
09	Techniniai parametrai ir kita informacija	
	Specifikacijos	29
	Aplinkos apsaugos gairės	29
	Elektros energijos sąnaudų mažinimas	30
	Licencijos	30

01 Dėžutės turinys

Įsitikinkite, kad televizoriaus pakuotėje yra toliau nurodyti elementai. Jeigu nors vieno jų trūksta, kreipkitės į platintoją.

- Išmanusis „Samsung“ nuotolinio valdymo pultas & baterijos (AA x 2)
- Naudotojo vadovas
- Garantinė kortelė / taisyklių nustatymo vadovas (į komplektą įtraukiamas ne visuose regionuose)
- One Connect maitinimo laidas

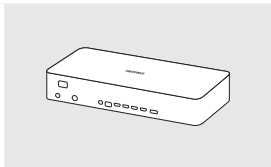

One Connect

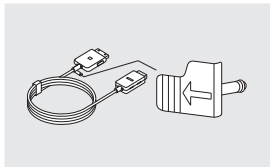

One Invisible Connection

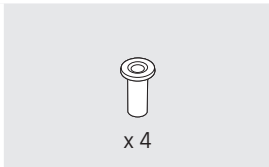

Sieninio laikiklio adapteris



Bending Cover

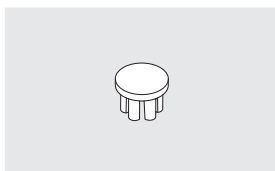

Dangtelis



Kabelio laikiklis

- Elementų spalva ir forma gali skirtis atsižvelgiant į tai, koks modelis.
- Laidų, kurių nėra dėžutėje, galima įsigyti atskirai.
- Atidarydami dėžutę patikrinkite, ar radote visus priedus, kurie galėtų būti pakavimo medžiagoje.

Administravimo mokestis gali būti imamas šiais atvejais:

- (a) iškviėtė inžinierių, tačiau jis neaptiko jokių gaminio defektų (pvz., neperskaitėte naudotojo vadovo);
- (b) atnešėte prietaisą į „Samsung“ techninės priežiūros centrą, tačiau buvo nustatyta, kad jokių defektų nėra (t. y., neperskaitėte naudotojo vadovo).

Prieš atvykstant technikui, jums bus pranešta apie administravimo mokesčio dydį.



Įspėjimas. tiesioginis spaudimas gali sugadinti ekraną, jei televizorius gabenamas netinkamai. Patartina kelti televizorių už kraštų, kaip parodyta.



02 Televizoriaus prijungimas prie One Connect

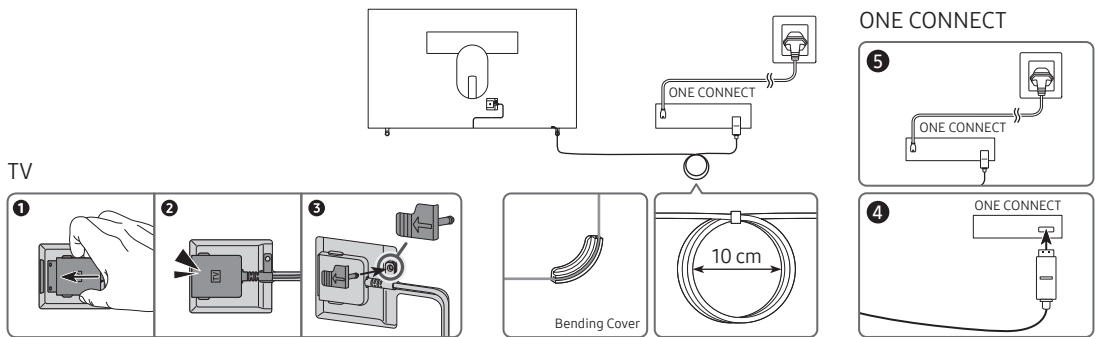

Norėdami prijungti One Invisible Connection prie One Connect ir jūsų televizoriaus, atlikite šiuos veiksmus:

1. Sukonfigūravę televizorių ir pastatę jį į galutinę padėtį, vadovaudamiesi anksčiau pateiktais 1–4 paveikslėliais, prijunkite One Invisible Connection prie One Connect ir televizoriaus.
ĮSPĖJIMAS. Įsitikinkite, kad abi jungtys yra visiškai ir tvirtai prijungtos. Jei kuri nors jungtis nėra tinkamai prijungta, jus gali nukrėsti stipri elektros srovė.
2. Prijunkite One Connect kintamosios srovės maitinimo laidą prie One Connect, tada vadovaujantis anksčiau pateiktu 5 paveikslėliu prijunkite laidą prie sieninio lizdo.
ĮSPĖJIMAS. Tiksliai laikykitės nurodymų. Atlikus visus žingsnius, būtina pritvirtinkite maitinimo laidą prie sieninio lizdo. Prieš atjungdami One Invisible Connection nuo televizoriaus galinės dalies arba nuo One Connect, visada atjunkite maitinimo laidą nuo sieninio lizdo.
 - Daugiau informacijos pateikiama iliustruotame Quick Setup Guide.
3. Prijunkite savo išorinius įrenginius (antena, kabelinės televizijos priedėlių, „Blu-ray“ grotuvų ir t. t.) prie One Connect. Daugiau informacijos pateikiama Accessory Kit.



- Nenaudokite One Connect dugnu aukštyn arba vertikaliaje padėtyje.
- Prijungdami One Invisible Connection, kabelio sulenkimui naudokite Bending Cover, skirtą neleisti One Invisible Connection kabeliui susilenkti 90 laipsnių kampu. Jei to nepadarysite, galite sugadinti kabelį.
- Prijungdami One Invisible Connection, atkreipkite dėmesį į jos jungčių formą ir dydį, kad tinkamai juos prijungtumėte. Priešingu atveju prietaisas gali veikti netinkamai.
- Junkite One Invisible Connection atsargiai, kad One Invisible Connection kabelis nesusisuktų. Priešingu atveju televizorius gali veikti netinkamai arba gali būti sugadintas kabelis.
- Tvarkydami likusius kabelius žr. ankstesniame puslapyje pateiktą paveikslėlį.
- Būkite atsargūs, kad nesugadintumėte kabelio toliau išvardytais veiksmais. One Invisible Connection kabelyje yra elektros grandinė. Galite sugadinti kabelį ir būti nukrėstas elektros srovės.
- Atsargiai elkitės su One Connect. Jis sunkus.



Lenkimas



Susukimas



Traukimas



Paspaudimas



Elektros smūgis

1 KLASĖS LAZERINIS GAMINYS (One Invisible Connection)

- Dėmesio – atidarytas įrenginys spinduliuoja nematomą lazerio spindulį. Nežiūrėkite į spindulį.
 - Per stipriai nelankstykite One Invisible Connection kabelio. Neperpjaukite kabelio.
 - Ant laido nedėkite sunkių daiktų.
 - Neišardykite jokių kabelių jungčių.
- Įspėjimas – naudojant kitus valdiklius, koreguojant ar atliekant procedūras kitaip, nei nurodyta čia, gali kilti pavojingos spinduliuotės poveikio pavojus.

03 Televizoriaus įrengimas

Televizoriaus tvirtinimas prie sienos



Jeigu televizorių tvirtinsite prie sienos, atlikite tai vadovaudamiesi gamintojo nurodymais.

Netinkamai pritvirtinus televizorių, jis gali nuslysti arba nukristi; dėl to gali būti sunkiai sužalotas vaikas arba suaugusysis ir smarkiai apgadintas pats televizorius.

Jei tam tikruose modeliuose naudotinas sieninio laikiklio adapteris, prieš pritvirtindami laikiklį, sumontuokite adapterį, kaip nurodyta paveikslėlyje.

- Žr. „Samsung“ sieninio laikiklio montavimo vadovą.

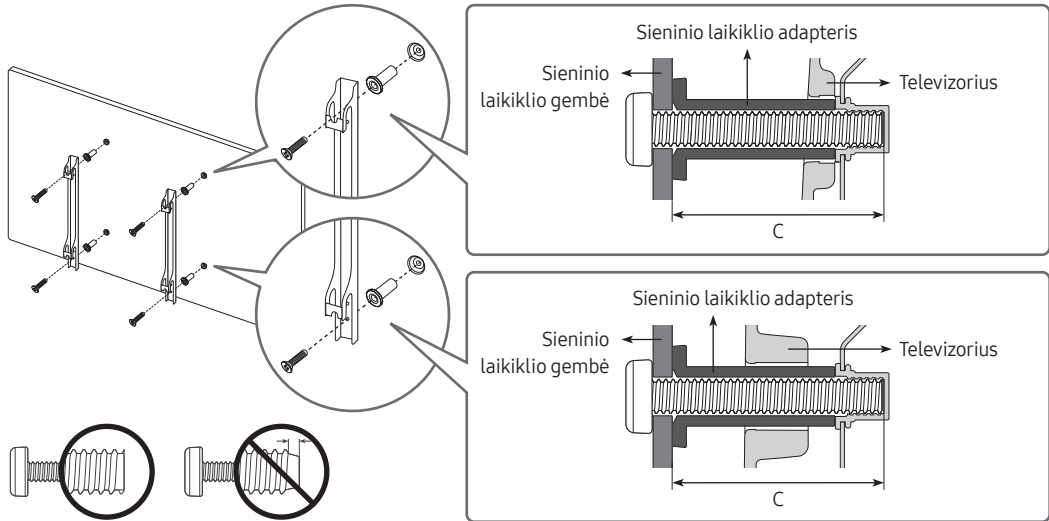

- Bendrovė „Samsung Electronics“ neatsako už tai, jeigu nusprendus savarankiškai montuoti sieninį laikiklį sugadinamas televizorius arba sužalojamas jo turėtojas ar kiti asmenys.
- Sieninį laikiklį galite pritvirtinti prie tvirtos sienos statmenai grindims. Jeigu sieninį laikiklį ketinate tvirtinti ne prie gipso plokštės, o kito paviršiaus, papildomos informacijos apie tai teiraukitės artimiausioje prekybos atstovybėje. Pritvirtinus televizorių prie lubų arba ant pakrypusios sienos, jis gali nukristi ir sunkiai sužaloti.
- Kitame puslapyje lentelėje pateikiami įprasti sieninių laikiklių matmenys.
- Jei naudosite kito gamintojo sieninį laikiklį, varžtų, kuriais televizoriaus tvirtinimo prie sienos rėmą galite pritvirtinti prie sienos, ilgis pateiktas kitame puslapyje, lentelės C stulpelyje.
- Montuojant sieninio laikiklio komplektą patariame pritvirtinti visus keturis VESA varžtus.
- Jei norite sumontuoti sieninio laikiklio komplektą, kuris tvirtinamas prie sienos tik dviem viršutiniais varžtais, būtinai naudokite „Samsung“ sieninio laikiklio komplektą, palaikantį tokio tipo montavimą. (Atsižvelgiant į geografinį regioną, gali būti neįmanoma įsigyti tokio tipo sieninio laikiklio rinkinio.)

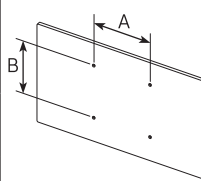
Televizoriaus įstrižainė centimetrais	VESA varžtų angų techniniai parametrai (A x B) milimetrais	C (mm)	Standartinis sraigtas	Kiekis	
43-49	200 x 200	43-45	M8	4	
55-65	400 x 400				



Sieninio laikiklio netvirtinkite, jei televizorius įjungtas. Galite patirti elektros smūgį ir susižaloti.

- Nenaudokite sraigtų, kurie yra ilgesni nei standartinių matmenų sraigtai arba kurie neatitinka VESA standarto sraigtų specifikacijų. Per ilgi sraigtai gali pažeisti televizoriaus vidų.
- Sieninių laikiklių, kurie neatitinka standartinių VESA specifikacijų sraigtams, sraigtų ilgis gali skirtis pagal sieninių laikiklių specifikacijas.
- Per stipriai nepriveržkite varžtų, nes galite pažeisti televizorių arba jis gali nukristi ir sužaloti. Bendrovė „Samsung“ neatsako už tokio pobūdžio nelaimingus atsitikimus.
- Bendrovė „Samsung“ neatsako už gaminio pažeidimą ar asmens sužalojimą, jei naudojamas ne VESA ar ne specialiai nurodytas sieninis laikiklis arba jei klientas nesilaiko gaminio montavimo nurodymų.
- Nemontuokite televizoriaus palenkę jį didesniu kaip 15 laipsnių kampu.
- Televizorių prie sienos turi tvirtinti du žmonės.

Tinkamo televizoriaus vėdinimo užtikrinimas

Kai įrengiate televizorių ir One Connect, išlaikykite bent 10 cm atstumą tarp One Connect ir kitų objektų (sienos, spintos sienelių ir pan.), kad užtikrintumėte tinkamą vėdinimą. Jei nepavyks užtikrinti tinkamo vėdinimo, gali kilti gaisras arba problemų su gaminiu dėl jo vidaus temperatūros padidėjimo.

- Jeigu televizorių montuojate ant stovo arba tvirtinate sieniniu laikikliu, primygtinai rekomenduojama naudoti tik „Samsung Electronics“ tiekiamas dalis. Naudojant kito gamintojo dalis, gali atsirasti televizoriaus trikčių arba gaminyje gali nukristi ir sužaloti.

Saugos priemonės. Televizoriaus tvirtinimas prie sienos, kad nenukristų



Perspėjimas: Jei trauksite, stumsite ar lipsite ant televizoriaus, jis gali nukristi. Ypač pasirūpinkite, kad vaikai nepersisvertų ant televizoriaus ar neišjudintų iš vietos, nes jis gali apvirsti ir net mirtinai juos sužaloti. Imkitės visų atsargumo priemonių, nurodytų prie televizoriaus pridėjame saugos lankstinuke. Didesniam stabilumui ir saugumui užtikrinti galite įsigyti ir įrengti nuo kritimo apsaugantį įrenginį, kaip aprašyta toliau.



ĮSPĖJIMAS. Nedėkite televizoriaus ant nestabilaus paviršiaus. Televizorius gali nukristi ir sunkiai ar net mirtinai sužaloti. Siekdami išvengti sužalojimų, ypač vaikų, imkitės šių paprastų saugos priemonių.

- Naudokite televizoriaus gamintojo rekomenduojamas spintas arba stovus.
- Naudokite tik saugius baldus, galinčius atlaikyti televizoriaus svorį.
- Pasirūpinkite, kad televizorius nebūtų išsikišęs už jį laikančio baldo krašto.
- Nestatykite televizoriaus ant aukštų baldų (pvz., indaujų arba knygų lentynų), prieš tai nepritvirtinę tiek baldo, tiek televizoriaus prie tinkamos atramos.
- Nestatykite televizoriaus ant audinio ar panašios medžiagos, kuri būtų tarp televizoriaus ir jį laikančio baldo.
- Įspėkite vaikus apie pavojų lipti ant baldų norint pasiekti televizorių arba jo valdiklius. Jei pasiliekate senąjį televizorių ir perkeliate jį į kitą vietą, taikytinos tos pačios atsargumo priemonės, kaip ir šiam naujam televizoriui.
- Kai televizorių reikia perkelti arba pakelti (nuvalyti arba pakeisti), netraukite jo iš stovo.

Apsauga nuo televizoriaus kritimo

1. Atitinkamais varžtais gerai pritvirtinkite rėmų komplektą prie sienos. Įsitinkinkite, kad varžtai gerai pritvirtinti prie sienos.
 - Atsižvelgiant į sienos tipą, gali prireikti papildomų priemonių, pvz., sieninių inkarų.
2. Atitinkamo dydžio varžtais gerai pritvirtinkite rėmų komplektą prie televizoriaus.
 - Varžtų specifikacijos pateiktos po skyrelio „Televizoriaus tvirtinimas prie sienos“ esančioje lentelėje, dalyje apie standartinius varžtus.
3. Sujunkite prie televizoriaus ir prie sienos pritvirtintus laikiklius patvariu, tvirtu dirželiu ir gerai suriškite dirželį.
 - Montuokite televizorių arti sienos, kad jis negalėtų virsti atgal.
 - Jungtį sujunkite taip, kad prie sienos pritvirtinti rėmai būtų viename aukštyje su prie televizoriaus pritvirtintais rėmais.

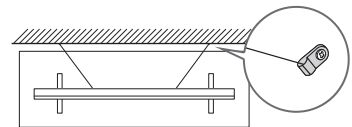
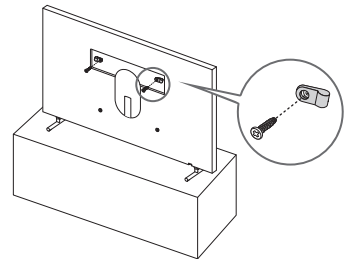

- Gaminio spalva ir forma priklauso nuo modelio.

Dangtelio naudojimas

Jei nenaudojate VESA sieninio laikiklio, galite uždenkti sieninio laikiklio varžtų angas dangteliais. Žr. žemiau esantį vaizdą.

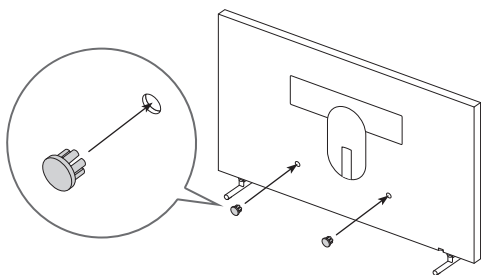
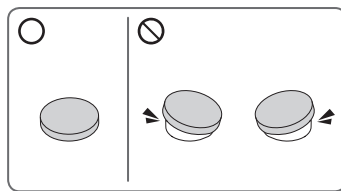

<43-49 coliai>

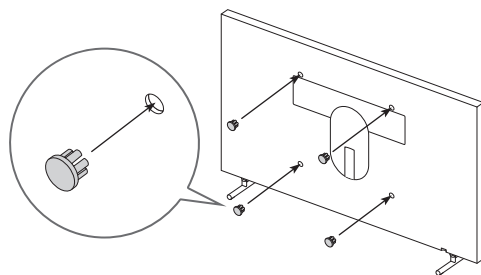

<55-65 coliai>

Atsargumo priemonės montuojant televizorių su stovu

Montuodami televizorių su stovu, nestatykite stovo ant galinės stalo paviršiaus dalies.



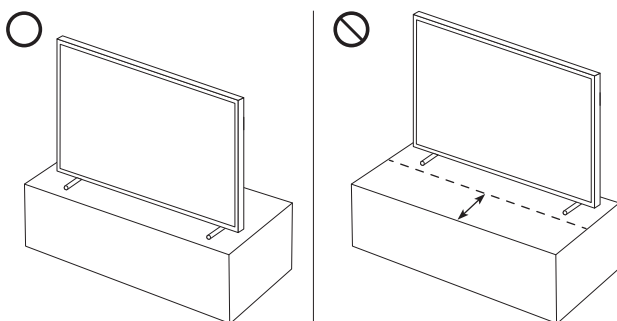

Priešingu atveju gali netinkamai veikti judesių jutiklis televizoriaus apačioje.



04 Kaip naudotis Menas režimu

> Menas

Galite naudoti **Menas** režimo funkciją, kad per visą ekraną būtų rodomas vaizdo turinys, pvz., piešiniai ar nuotraukos, kai nežiūrite televizoriaus.

- Paspauskite nuotolinio valdymo pulto mygtuką , kad įjungtumėte televizoriaus arba **Menas** režimą.
- Norėdami persijungti į televizoriaus režimą, paspauskite mygtuką  **Menas** režimu.
- Norėdami visiškai išjungti televizorių, paspauskite ir palaikykite paspaudę nuotolinio valdymo pulto mygtuką  arba paspauskite televizoriaus apačioje esantį TV valdiklismygtuką.
 - Jei naudojate kitokį pultą, o ne išmanusis „Samsung“ nuotolinio valdymo pultas, televizorius gali visiškai neišsijungti.
- **Menas** režimu televizoriaus ryškumas ir spalvų tonas automatiškai pakoreguojami priklausomai nuo aplinkos apšvietimo, ir televizorius gali įsijungti arba išsijungti automatiškai.
 - Pagal numatytąsias nuostatas televizoriaus ekranas išsijungia automatiškai, jei **Menas** režimu aplinkos šviesos pritemsta.
- Galite naudoti **Menas** režimo nuostatas ( >  **Menas** > **Nustatymai**) televizoriuje arba SmartThings programą savo mobiliajame įrenginyje norėdami nustatyti judesio detektoriaus jautrumą taip, kad televizorius galėtų aptikti vaizdinius pokyčius, įskaitant naudotojo judėjimą, ir įsijungti arba išsijungti automatiškai.
- **Menas** režimu galite prijungti savo mobilųjį įrenginį prie televizoriaus naudodami SmartThings programą mobiliajame įrenginyje, kad galėtumėte peržiūrėti nuotraukas mobiliajame įrenginyje.
 - Ši funkcija gali būti nepalaikoma, priklausomai nuo televizoriaus modelio ar mobiliojo įrenginio.
 - Palaikomos funkcijos gali priklausyti nuo SmartThings programos versijos.

Vaizdo peržiūra



- Vaizdas jūsų televizoriuje gali skirtis nuo čia pateikto vaizdo, priklausomai nuo modelio ir geografinės vietovės.

Norėdami peržiūrėti vaizdą **Menas** režimu, pasirinkite vieną iš toliau nurodytų meniu. Norėdami įjungti submeniu ir tuomet rasti vaizdų, paspauskite mygtuką Pasirinkite, vieną iš keturių krypties mygtukų arba mygtuką  **Menas** režimu. Tuomet nuotolinio valdymo pulto krypčių mygtukais pereikite prie norimo vaizdo ir paspauskite mygtuką Pasirinkite. Pasirinkto vaizdo viršuje parodoma ✓ **Nustatyti** ir galite peržiūrėti pasirinktą vaizdą **Menas** režimu.

- **Naujausi**

Galite valdyti paskutinįjį pasirinktą vaizdą.

- **Meno kūriniių parduotuvė**

Galite eiti į **Meno kūriniių parduotuvė** ir įsigyti įvairių vaizdų.

- **Meno kūriniių parduotuvė** gali būti neparodyta priklausomai nuo tinklo ryšio būklės.

- **„Samsung“ kolekcija**

Taip pat galite rinktis vaizdus iš skirtingų temų.

- **Mano kolekcija**

Parankiniai galite peržiūrėti piešinių ir nuotraukų, kuriuos nustatėte kaip  **mėgstamiausias**, sąrašą. Taip pat galite pasirinkti norimus vaizdus iš išoriniame saugojimo įrenginyje ar mobiliajame įrenginyje įrašytų vaizdų ir išsaugoti juos **Mano nuotraukos**.

- Kad galėtumėte atsiųsti vaizdų iš mobiliojo įrenginio, jūsų mobiliajame įrenginyje turi būti įdiegta programėlė SmartThings.

Vaizdų peržiūra nustačius laiką

1. Nuotolinio valdymo pulto krypčių mygtukais eikite į **„Samsung“ kolekcija** arba **Mano kolekcija**.
2. Naudodamiesi krypčių mygtukais eikite į vieną iš submeniu.
3. Nuotolinio valdymo pulto krypčių mygtukais pereikite prie **Parinkty's** ekrano viršuje.
4. Kai bus parodytas elementas **Pradėti sukti**, paspauskite mygtuką Pasirinkite.
5. Nuotolinio valdymo pulto krypčių mygtukais pasirinkite laiką, kada bus keičiami vaizdai, tuomet paspauskite mygtuką Pasirinkite.

Vaizdų importavimas iš išorinio atminties įrenginio

1. Prijunkite išorinį atminties įrenginį, kuriame yra vaizdų, prie televizoriaus.
2. Nuotolinio valdymo pulto krypčių mygtukais pereikite prie **Mano kolekcija**, tuomet eikite prie prijungto išorinio atminties įrenginio.
3. Naudodamiesi nuotolinio valdymo pulto mygtukais su rodyklėmis pasirinkite **Parinktys** (Parinktys) ekrano viršuje ir pasirinkite **Įrašyti** (Įrašyti).
4. Nuotolinio valdymo pulto krypčių mygtukais pereikite prie vaizdo, tuomet paspauskite mygtuką **Pasirinkite**.
 - Galite pasirinkti kelis vaizdus.
5. Nuotolinio valdymo pulto krypčių mygtukais pereikite prie **Įrašyti į mano nuotraukas** ekrano viršuje, tuomet paspauskite mygtuką **Pasirinkite**.
6. Pasirinktas (-i) vaizdas (-ai) bus įrašytas (-i) **Mano nuotraukos**.
 - Rekomenduojama skiriamoji geba: 3840 x 2160 (16:9)

Vaizdų įsigijimas iš Meno kūrybių parduotuvė

1. Nuotolinio valdymo pulto krypčių mygtukais eikite į **Meno kūrybių parduotuvė**.
2. Nuotolinio valdymo pulto krypčių mygtukais pereikite prie temos ir paspauskite mygtuką **Pasirinkite**. Ekrane bus parodyti temą atitinkantys vaizdai.
3. Nuotolinio valdymo pulto krypčių mygtukais pereikite prie vaizdo ir paspauskite mygtuką **Pasirinkite**.
4. Nuotolinio valdymo pulto krypčių mygtukais pereikite prie **Pirk.** ekrano viršuje, tuomet paspauskite mygtuką **Pasirinkite**, kad įsigytumėte pasirinktą vaizdą.
5. Nuotolinio valdymo pulto krypčių mygtukais pasirinkite mokėjimo būdus, tada paspauskite mygtuką **Pasirinkite**.
6. Vadovaukitės ekrane rodomomis instrukcijomis, kad baigtumėte mokėjimo procedūrą.

Meno kūrybių parduotuvės narystė užsakymas

Užsisakę **Meno kūrybių parduotuvės narystę**, galėsite naudotis **Meno kūrybių parduotuvė** be apribojimų ir mėgautis įvairiais meno darbais arba pakeisti juos naujais pagal jūsų pageidavimus.



1. Nuotolinio valdymo pulto krypčių mygtukais eikite į **Meno kūrybių parduotuvė**.
2. Nuotolinio valdymo pulto krypčių mygtukais eikite į **Narystė**.
3. Laikydami ekrane pateikiamų nurodymų, įveskite savo narystės informaciją.

Pasirinkto vaizdo stiliaus nustatymas



- Vaizdas jūsų televizoriuje gali skirtis nuo čia pateikto vaizdo, priklausomai nuo modelio ir geografinės vietovės.

Nuotolinio valdymo pulto kryptiųjų mygtukais pereikite prie **Parinktys** ekrano viršuje. Galite naudotis šiais meniu:

- **Išsamiai**
Galite sužinoti daugiau informacijos apie vaizdą.
- **Matinis**
Vaizdai galite pritaikyti įvairius pageidaujamus kraštinės stilius ir spalvas.
- **mėgstamiausias**
Galite nustatyti (arba nenustatyti) norimą vaizdą kaip parankinį elementą nuotolinio valdymo pulte paspausdami mygtuką Pasirinkite. Galite peržiūrėti elementų, kuriuos nustatėte kaip parankinius, sąrašą, pateikiamą **Mano kolekcija > Parankiniai**.
 -  mėgstamiausias: Nenustatyti kaip parankinį.
 -  mėgstamiausias: Nustatyti kaip parankinį.

Kaip pritaikyti kraštinės stilių ir spalvą vaizdai

1. Nuotolinio valdymo pulto kryptiųjų mygtukais eikite prie vaizdo, kurio kraštinės stilių ir spalvą norite pakeisti, tuomet eikite į **Matinis** ekrano viršuje, po to paspauskite mygtuką Pasirinkite.
2. Nuotolinio valdymo pulto kryptiųjų mygtukais pasirinkite pageidaujamą kraštinės stilių ir spalvą.
3. Pakeiskite kraštinės stilių ir spalvą, tuomet paspauskite mygtuką Pasirinkite, kad perkeltumėte paryškinimą ant vaizdo.
 - Jei norite pakeisti tik kraštinės stilių ar spalvą, pakeiskite juos ir tada paspauskite mygtuką Pasirinkite, kad išsaugotumėte pakeitimus.
4. Norėdami išsaugoti pasirinktą kraštinės stilių ir spalvą, dar kartą paspauskite mygtuką Pasirinkite.
 - Jei paspausite mygtuką  ir išeisite, kraštinės stilius ir spalva, kuriuos pakeitėte, nebus įrašyti.

Menas režimo nustatymas

Ijungę **Menas** režimą, nuotolinio valdymo pulto krypties mygtukais pereikite prie **Nustatymai** meniu elemento apačioje. Galite koreguoti šias funkcijas:

- **Spalva ir šviesumas**

Nuotolinio valdymo pulto krypties mygtukais pereikite prie **Keisti** viršuje, tuomet paspauskite mygtuką **Pasirinkite**. Kitame ekrane sureguliuokite vaizdo spalvą ir ryškumą. Pasirinkus norimus nustatymus, paspauskite nuotolinio valdymo pulto mygtuką **Pasirinkite**.

- Norėdami akimirksniu nustatyti **Spalva ir šviesumas**, kai įjungtas **Menas** režimas, paspauskite nuotolinio valdymo pulto mygtuką .

- **Išsijungti po**

Jei per nustatytą laiką aplink televizoriuje neaptinkamas joks judesys, televizorius išsijungia automatiškai. Nuotolinio valdymo pulto krypties mygtukais pereikite prie viršutinių elementų. Pasirinkę pageidaujamą laiką, paspauskite nuotolinio valdymo pulto mygtuką **Pasirinkite**.

- **Judesio detektorius**

Galima sureguliuoti judesio detektoriaus funkcijos jautrumą. Nuotolinio valdymo pulto krypties mygtukais pereikite prie viršutinių elementų. Pasirinkę norimą jautrumą, paspauskite nuotolinio valdymo pulto mygtuką **Pasirinkite**.

- **Night Mode**

Kai ši funkcija įjungta, televizorius automatiškai išsijungia, jei aplink televizorių neaptinkama šviesos.

Nuotolinio valdymo pulto krypties mygtukais pereikite prie viršutinių elementų, tada įjunkite arba išjunkite šią funkciją.

Vaizdų šalinimas iš Mano kolekcija

Galite pašalinti išsaugotus vaizdus iš **Mano kolekcija**.

1. Nuotolinio valdymo pulto krypties mygtukais eikite į **Mano kolekcija**.
2. Nuotolinio valdymo pulto krypties mygtukais eikite į **Parankiniai** arba **Mano nuotraukos**.
3. Nuotolinio valdymo pulto krypties mygtukais pereikite prie **Parinktys** ekrano viršuje.
4. Perkelkite paryškinimą į **Šalinti**, tuomet paspauskite nuotolinio valdymo pulto mygtuką **Pasirinkite**.
5. Nuotolinio valdymo pulto krypties mygtukais pereikite prie vaizdo, tuomet paspauskite mygtuką **Pasirinkite**.
 - Galite pasirinkti kelis vaizdus.
6. Nuotolinio valdymo pulto krypties mygtukais pereikite prie **Pašalinti pasirinktus** ekrano viršuje, tuomet paspauskite mygtuką **Pasirinkite**.

Menas režimo naudojimas su programa SmartThings

Įdiegę programą SmartThings savo mobiliajame įrenginyje galėsite naudoti šias funkcijas:

Programą SmartThings galite atsisiųsti iš „Google Play Store“, „Samsung Apps“ arba „App Store“.

- Funkcijos ir terminologija gali skirtis. Tai priklauso nuo SmartThings programos versijos.
- Planšetiniuose kompiuteriuose SmartThings programėlė gali nepalaikyti **Menas** režimo funkcijų.
 - Vaizdų pasirinkimas
 - **Meno kūrinų parduotuvės narystė** užsakymas
 - Collage kūrimas: sujunkite kelis vaizdus į vieną paveikslėlį.
 - Rėmelių stilių ir spalvų pasirinkimas vaizdams
 - Spalvų tono ir ryškumo nustatymas **Menas** režimu
 - Sleep After nustatymas: kai **Menas** režimu judesys neaptinkamas nustatytą laiko tarpą, televizorius išsijungia automatiškai.
 - Night Mode nustatymas: nustatykite, kad „The Frame“ išsijungtų automatiškai, jei kambaryje neaptinkama šviesos.
 - Judesio detektorius nustatymas: Nustatykite jutiklio jautrumą taip, kad televizorius automatiškai įsijungtų, kai judesys aptinkamas **Menas** režimu.

05 Išmanusis „Samsung“ nuotolinio valdymo pultas

Apie Išmanusis „Samsung“ nuotolinio valdymo pultas mygtukus

- Išmanusis „Samsung“ nuotolinio valdymo pultas išvaizda, mygtukai ir funkcijos gali skirtis. Tai priklauso nuo modelio.
- Funkcija Universaliojo nuotolinio valdymo pulto sąranka įprastai veikia tik jei naudojate kartu su televizoriumi teikiamą Išmanusis „Samsung“ nuotolinio valdymo pultas.

(Ijungti)
Kai žiūrite televizorių, spustelėkite norėdami persijungti į **Menas** režimą. Kai įjungtas **Menas** režimas, paspauskite norėdami persijungti žiūrėti televizorių.

- Paspauskite ir palaikykite paspaudę, kad televizorius būtų visiškai išjungtas.

123 (Skaičius mygtukas)
paspaudus ekrano apačioje pasirodo juosta su skaitmenimis. Pasirinkite skaičius, tuomet pasirinkite **Atlikta**, kad būtų įvesta skaitmeninė vertė. Naudojamas kanalui perjungti, PIN ar pašto kodui įvesti ir pan.

- Spaudžiant 1 sekundę ar ilgiau atidaromas TTX meniu.

Pasirinkite
Pasirenkamas arba paleidžiamas paryškintas elementas. Jei nuspausite žiūrėdami transliuojamą laidą, bus parodyta išsami informacija apie laidą.

(Grįžti)
grįžtama į ankstesnį meniu. Spaudžiant 1 sekundę ar ilgiau, veikianti funkcija yra išjungtama. Jei paspausite žiūrėdami laidą, bus įjungtas ankstesnis kanalas.

(leisti / pristabdyti)
Nuspaudus atidaromi atkūrimo valdikliai. Šiais valdikliais galite valdyti atkuriamą medijos turinį.

(Smart Hub)
Grįžtama į Pirmas ekranas.

- Norėdami persijungti į televizoriaus režimą, spauskite mygtuką **Menas**.

(Bixby)
Paleidžiamas Bixby. Paspauskite ir palaikykite paspaudę mygtuką, išstarkite komandą, tuomet atleiskite mygtuką, kad būtų paleistas Bixby. Paspaudus mygtuką, ekrano apačioje bus parodytas **Explore Now** meniu.

- Palaikomos Bixby kalbos ir funkcijos skirtinguose geografiniuose regionuose gali skirtis.

(Spalvotas mygtukas)
Šiais spalvotais mygtukais pasiekiamos papildomos parinktys, būdingos naudojamai funkcijai.

- Norėdami akimirksniu nustatyti **Spalva** ir **šviesumas**, kai įjungtas **Menas** režimas, paspauskite mygtuką.

Krypčių skydelis (aukštyn / žemyn / į kairę / į dešinę)
perkelia paryškintą ir keičia televizoriaus meniu rodomas vertes.

VOL (Garsumas)
Spauskite mygtuką aukštyn arba žemyn norėdami pakoreguoti garsumą. Norėdami išjungti garsą paspauskite mygtuką. Spaudžiant 1 sekundę ar ilgiau atveriamas **Pritaikymo neįgaliesiems nuorodos** meniu.

CH (Kanalas)
Spauskite mygtuką aukštyn arba žemyn norėdami perjungti kanalą. Norėdami peržiūrėti ekraną **Vadovas**, paspauskite mygtuką.



- Spaudžiant 1 sekundę ar ilgiau atveriamas ekranas **Kanalų sąrašas**.

Paspauskite kiekvieną mygtuką, kad būtų paleista jo funkcija.

SAMSUNG

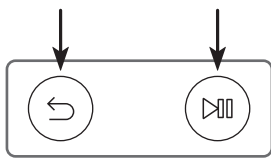
Televizoriaus susiejimas su Išmanusis „Samsung“ nuotolinio valdymo pultas



Ijungus televizorių pirmą kartą, „Išmanusis „Samsung“ nuotolinio valdymo pultas“ automatiškai susiejamas su televizoriumi. Jei Išmanusis „Samsung“ nuotolinio valdymo pultas nesusiejamas su televizoriumi automatiškai, nukreipkite jį į televizoriaus nuotolinio valdymo pulto jutiklį, tada vienu metu paspauskite mygtukus, o jie paveikslėlyje kairėje pusėje pažymėti  ir , ir palaikykite juos paspaudę bent 3 sekundes.

Baterijų įdėjimas į Išmanusis „Samsung“ nuotolinio valdymo pultas

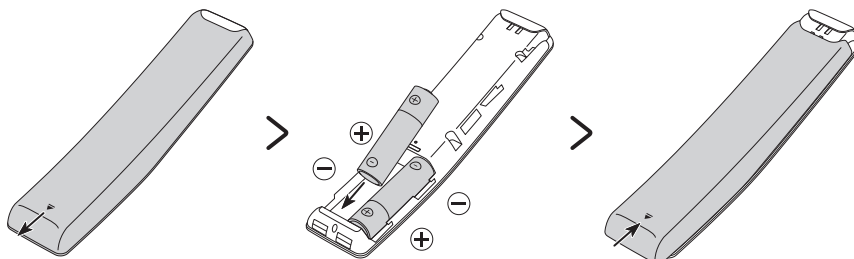

Norėdami įdėti baterijas, pastumkite atgal galinį dangtelį, atsidarantį rodyklės kryptimi, kaip parodyta paveikslo apačioje, tada įdėkite baterijas taip, kaip parodyta paveiksle. Įsitinkite, kad tinkamai suderinti poliai. Uždarykite galinį dangtelį, kaip parodyta.

- Rekomenduojama naudoti ilgiau tarnaujančias šarmines baterijas.

06 Pradinės sąrankos paleidimas

Ijungus televizorių pirmą kartą, iškart pradeda pradinę sąranką. Pradinė sąranka leidžia vienu metu konfigūruoti pagrindinius televizoriaus nustatymus, pvz., transliacijos priėmimą, kanalų paiešką ar tinklo ryšį.

- Išorinius įrenginius būtina prijunkite prieš pradinei sąrankai prasidedant.
- Norint naudotis išmaniosiomis televizoriaus funkcijomis, televizorius turi būti prijungtas prie interneto.
- Jei norite atlikti pradinę sąranką naudodami SmartThings programėlę, būtina prijungti mobilųjį įrenginį naudojant „Wi-Fi“ ryšį.
- Jeigu iššokantysis nustatymų langas automatiškai neatsiranda mobiliojo įrenginio programėlėje SmartThings, SmartThings programėlės ataskaitų srityje pasirinkite **Pridėti įrenginį**, pridėkite televizorių ir tęskite nustatymą rankiniu būdu.
- SmartThings programėlę galima naudoti mobiliuosiuose įrenginiuose su „Android“ 6.0 arba vėlesne versija ar „iOS“ 10 arba vėlesne versija.
- Esant ryšiui tarp televizoriaus ir mobiliųjų įrenginių, galimas laikinas triukšmas.

Pradinę sąranką taip pat galite paleisti per televizoriaus meniu (🏠) > ⚙️ **Nustatymai** > **Bendra** > **Atstatyti**).

Laikykitės pradinės sąrankos ekrane pateikiamų instrukcijų ir konfigūruokite pagrindinius televizoriaus nustatymus, kad jie atitiktų jūsų žiūrėjimo aplinką.

TV valdiklis naudojimas

Televizorių galite įjungti televizoriaus apačioje esančiu TV valdiklis mygtuku. Tuomet galite naudotis **Valdymo meniu**. Valdymo meniu atveriamas paspaudus mygtuką TV valdiklis, kai televizorius yra įjungtas. Daugiau informacijos apie valdiklio naudojimą pateikiama toliau esančiame paveikslėlyje.

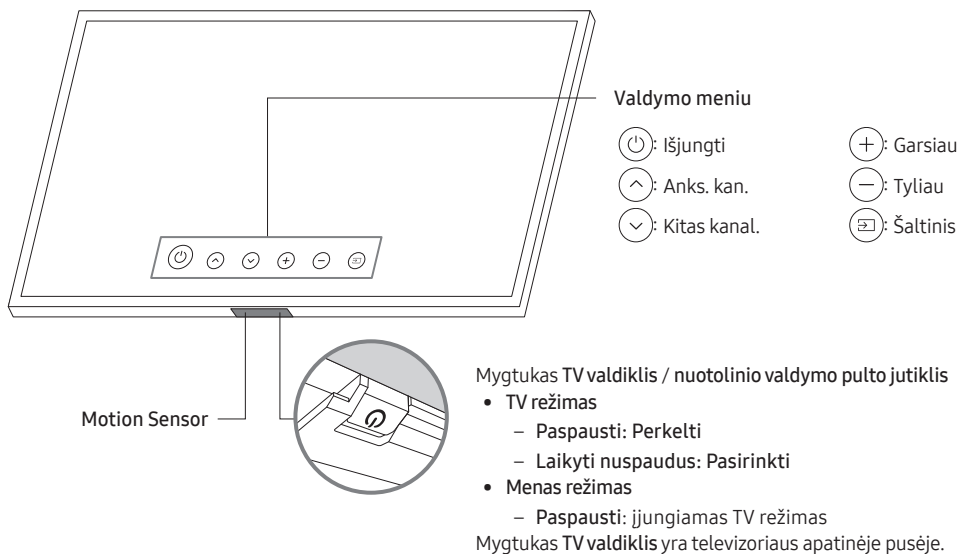

- Mygtuką TV valdiklis spauskite atsargiai, kad nepaspaustumėte šalia esančio judesių jutiklio.
- Kai įjungtas **Menas** režimas, maitinimo indikatorius televizoriaus apačioje išlieka išjungtas.
- Atjungę Customizable Frame (įsigyjamą atskirai) nuo televizoriaus, nuspauskite nuotolinio valdymo pulto jutiklį, kad jis grįžtų į savo pirminę padėtį.
 - Nespauskite nuotolinio valdymo pulto jutiklio per stipriai, nes galite jį sugadinti.

07 Prijungimas prie tinklo

Prijungus televizorių prie tinklo galima naudotis interneto paslaugomis, pvz., Smart Hub, taip pat galima atnaujinti programinę įrangą.

Belaidis tinklo ryšys

Prijunkite televizorių prie interneto, naudodami standartinį prieigos tašką arba modemą.

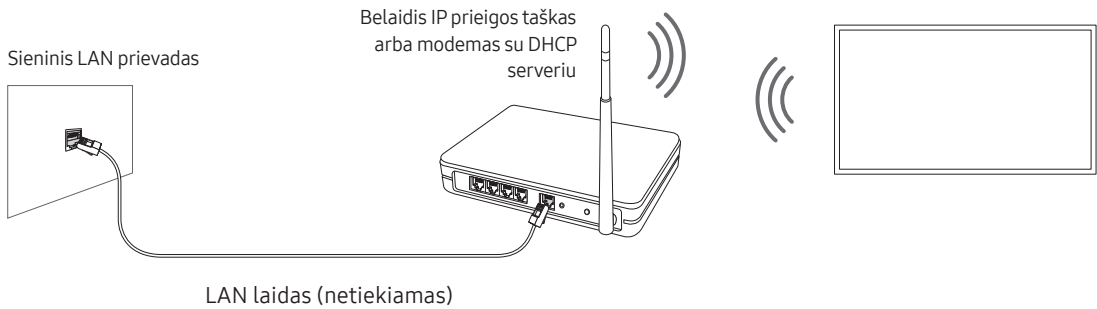

Laidinis tinklo ryšys

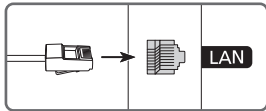

Prijunkite televizorių prie tinklo LAN laidu.

- Televizoriaus nebus galima prijungti prie interneto, jei tinklo greitis nesiekia 10 Mbps.
- Jungčiai naudokite „Cat 7“ (*STP tipo) laidą.
* Shielded Twisted Pair

08 Trikčių šalinimas ir techninė priežiūra

Trikčių šalinimas

Jei atrodo, kad televizorius sugedo, iš pradžių peržiūrėkite šį galimų problemų ir sprendimų sąrašą. Taip pat galite peržiūrėti el. vadovo skyrių apie trikčių šalinimą. Jei netinka nė vienas iš šių trikčių šalinimo patarimų, apsilankykite svetainėje www.samsung.com ir spustelėkite „Palaikymas“ arba susisiekite su „Samsung“ techninės priežiūros centru, nurodytu ant šio vadovo galinio viršelio.

- Šį TFT LED ekraną sudaro subpikseliai, kuriems sukurti reikia sudėtingos technologijos. Tačiau ekrane gali būti ir keletas šviesių ar tamsių pikselių. Šie pikseliai neturi įtakos gaminio veikimui.
- Kad palaikytumėte kuo geresnę televizoriaus būklę, naujinkite jo programinę įrangą. Naudokite televizoriaus meniu funkcijas **Atnaujinti dabar** arba **Automatinis naujinimas** (🏠 > ⚙️ **Nustatymai** > **Pagalba** > **Programinės įrangos naujinys** > **Atnaujinti dabar** arba **Automatinis naujinimas**).

Neįsijungia televizorius.

- Įsitikinkite, kad maitinimo kabelis tinkamai prijungtas prie One Connect ir lizdo sienoje.
- Įsitikinkite, kad sieninis lizdas veikia, o maitinimo indikatorius televizoriaus apačioje nepertraukiamai šviečia raudona spalva.
- Norėdami įsitikinti, kad problema nėra susijusi su nuotolinio valdymo pultu, paspauskite televizoriaus apačioje esantį mygtuką TV valdiklis. Jei televizorius įsijungia, žr. „Nuotolinio valdymo pultelis neveikia“.

Iš išorinio įrenginio nėra nuotraukų / vaizdo / garso arba nuotraukos / vaizdas / garsas yra iškraipytas, arba televizoriuje rodoma „Silpnas arba nėra signalo“, arba televizorius negali rasti kanalo.

- Įsitikinkite, kad tinkamai prisijungta prie įrenginio ir kad tinkamai įstatyti visi laidai.
- Atjunkite ir vėl prijunkite visus prie televizoriaus ir išorinių įrenginių prijungtus laidus. Jei turite, pabandykite prijungti kitus laidus.
- Patvirtinkite, kad įvesties šaltinis pasirinktas tinkamai (🏠 > 📺 **Šaltinis**).
- Atlikite televizoriaus vidinę diagnostiką ir nustatykite, ar problemą sukėlė televizorius ar įrenginys (🏠 > ⚙️ **Nustatymai** > **Pagalba** > **Savidiagnostika** > **Pradėti vaizdo patikrą** arba **Pradėti garso patikrą**).
- Jei bandymo rezultatai yra normalūs, iš naujo paleiskite prijungtus įrenginius ištraukdami kiekvieno iš jų maitinimo laidą ir prijungdami juos iš naujo. Jei nepavyksta išspręsti problemos, žr. prijungto įrenginio naudotojo vadovo skyrių apie prijungimą.
- Jei nenaudojate kabelinės televizijos arba palydovinės televizijos priedėlio, o jūsų televizorius gauna signalus iš antenos arba sieninės kabelinės jungties, paleiskite **Automatinis derinimas**, kad televizorius ieškotų kanalų (🏠 > ⚙️ **Nustatymai** > **Transliacija** > **(Automatinio derinimo nustatymai)** > **Automatinis derinimas**).
 - **Automatinio derinimo nustatymai** gali būti nerodomi, priklausomai nuo modelio ir geografinės vietovės.
 - Jei naudojate kabelinės televizijos arba palydovinės televizijos priedėlį, informacijos ieškokite kabelinės televizijos arba palydovinės televizijos priedėlio naudotojo vadove.

Neveikia „CI+“.

- Jūsų „Samsung“ televizorius atitinka „CI+ 1.4“ standartus.
- Jei „CI+“ bendrosios sąsajos modulis nėra suderinamas su šiuo prietaisu, išimkite modulį ir kreipkitės pagalbos į „CI+“ operatorių.

Nuotolinio valdymo pultas neveikia.

- Patikrinkite, ar jums paspaudus nuotolinio valdymo pulto maitinimo mygtuką mirksi maitinimo indikatorius televizoriaus apačioje. Jei nemirksi, pakeiskite nuotolinio valdymo pulto baterijas.
- Įsitikinkite, kad baterijos įdėtos tinkamai suderinus poliškumą (+/-).
- Nukreipkite nuotolinio valdymo pultą tiesiai į televizorių 1,5-1,8 m atstumu.
- Jei su televizoriumi gavote išmanusis „Samsung“ nuotolinio valdymo pultas („Bluetooth“ pultą), nepamirškite susieti jį su televizoriumi.

Kabelinės televizijos arba palydovinės televizijos priedėlio nuotolinio valdymo pultu nepavyksta įjungti ar išjungti televizoriaus ar reguliuoti garso.

- Suprogramuokite kabelinės televizijos arba palydovinės televizijos priedėlio nuotolinio valdymo pultą taip, kad juo būtų galima valdyti televizorių. „Samsung“ televizoriaus kodą rasite kabelinės televizijos arba palydovinės televizijos priedėlio naudotojo vadove.

Po 5 minučių išsijungia televizoriaus nuostatos.

- Televizorius veikia režimu **Mažmeninės prekybos režimas**. Pakeiskite **Naudojimo režimas** meniu **Bendra** į **Namų režimas** (🏠 > ⚙️ Nustatymai > Bendra > Sistemos tvarkytuvė > Naudojimo režimas > Namų režimas).



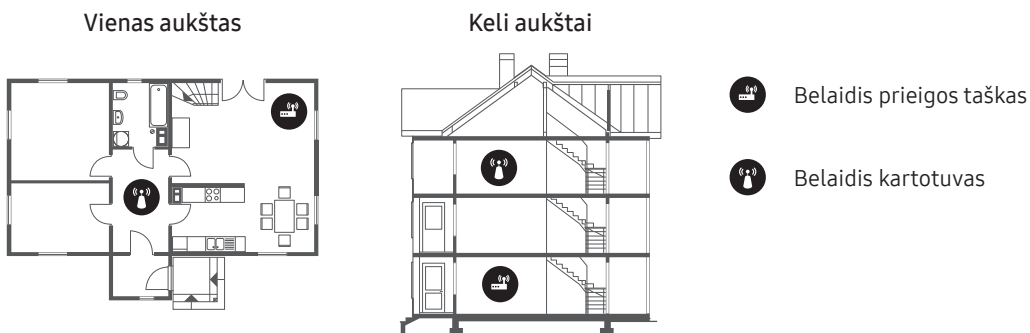

Su pertrūkiais veikiantis „Wi-Fi“

- Įsitikinkite, kad televizoriuje yra tinklo ryšys (🏠 > ⚙️ Nustatymai > Bendra > Tinklas > Tinklo būseną).
- Įsitikinkite, kad teisingai įvestas belaidžio ryšio slaptažodis.
- Patikrinkite atstumą tarp televizoriaus ir modemo arba prieigos taško. Atstumas neturi būti didesnis nei 15,2 m.
- Sumažinkite trikdžius nenaudodami belaidžių įrenginių arba juos išjungdami. Be to, patikrinkite, ar tarp televizoriaus ir modemo arba prieigos taško nėra kliūčių. („Wi-Fi“ stiprumą gali susilpninti prietaisai, mobilieji telefonai, akmens sienos / židiniai ir pan.)





- Kreipkitės į interneto paslaugų teikėją (ISP) ir paprašykite jo iš naujo nustatyti tinklo grandinę, kad būtų iš naujo užregistruoti naujo modemo MAC adresai ar televizoriaus prieigos vieta.







Problemos dėl vaizdo programėlių („Youtube“ ir pan.)

- DNS pakeiskite į 8.8.8.8. Pasirinkite  >  Nustatymai > Bendra > Tinklas > Tinklo būseną > IP nuost. > DNS nuostata > Įvesti rankiniu būdu > DNS serveris > įveskite 8.8.8.8 > Gerai.
- Nustatykite iš naujo pasirinkdami  >  Nustatymai > Pagalba > Savidiagnostika > Nustatyti „Smart Hub“ iš naujo.

Televizorius neišsijungia arba neįsijungia automatiškai.

- Jei aplinka yra pernelyg tamsi arba ryški, judesių jutiklis gali veikti netinkamai. Judesių jutiklio veikimui įtakos gali turėti televizoriaus įrengimo aplinka (aukštis, pokrypis, kliūtys). Jei jūsų dėvimų drabužių ar odos atspalvis yra panašus į aplinkos atspalvį, judesių jutiklis gali veikti netinkamai.
- Televizorius reaguoja į visus vizualius aplinkos pokyčius (šviesas, ekranus, šuniukus, pokyčius už lango ir kitus veiksnius). Atsako lygį galima koreguoti reguliuojant judesio detektoriaus jautrumą.
() >  Menas > Nustatymai > Judesio detektorius)

Atsargumo priemonės naudojant Menas režimą

- Judesių jutiklis yra televizoriaus apatinėje dalyje. Neužblokuokite televizoriaus priekyje esančio jutiklio. Tai gali turėti įtakos judesių jutiklio veikimui, taip pat ekrano ryškumui ir spalvos tonui.
- **Menas** režimas naudoja algoritmus, kuriais sumažina vaizdo šešėlių įsispaudimą dėl nejudamų vaizdų rodymo ekrane ilgą laiką.
- Jutiklio veikimas gali skirtis, tai priklauso nuo televizoriaus įrengimo vietos ir veikimo aplinkos.
 - Ekrano ryškumą ir spalvos toną gali paveikti grindų, ant kurių televizorius stovi, spalva.
 - Tokioje aplinkoje, kurioje be įprastinių apšvietimo šaltinių (halogeninių, fluorescencinių) naudojami specialūs šviesos šaltiniai, jutiklio judesių aptikimas gali pasikeisti. Tai priklauso nuo šviesos šaltinių padėties, tipo ir skaičiaus.
 - Jei televizoriaus aplinka yra pernelyg tamsi arba šviesi, ekrano ryškumas gali būti ribotas arba jutiklis gali veikti netinkamai.
 - Jei televizorius yra sumontuotas per aukštai arba per žemai, jutiklis gali veikti netinkamai.
 - Judesių jutiklis gali aptikti judesį dėl mirksinčios LED lempučių, naminio gyvūno, už lango pravažiuojančio automobilio ar kitokio veiksnio ir pradės veikti.
- Priklausomai nuo funkcijos **Automatinis išjungimas** () >  Nustatymai > Bendra > **Ekonomiškas sprendimas** > **Automatinis išjungimas**) nustatymo televizorius gali išsijungti, kai naudotojas neįveda nieko **Menas** režimu, pvz., nespaudžia nuotolinio valdymo pulto mygtukų.
- Funkcijos () >  Nustatymai > Bendra > Sistemos tvarkytuvė > Laikas > Išjung. laikmat. ir Išjungimo laikm. neveikia **Menas** režimu.
- Funkcijos () >  Nustatymai > Bendra > Sistemos tvarkytuvė > Automatinės apsaugos laikas neveikia **Menas** režimu.

Kas yra nuotolinė pagalba?

„Samsung“ nuotolinės pagalbos paslauga užtikrina jums asmeninę pagalbą, kurią teikdamas „Samsung“ technikas gali nuotoliniu būdu atlikti šiuos veiksmus:

- Nustatyti jūsų televizoriaus problemą
- Parinkti televizoriaus nuostatas pagal jūsų poreikius
- Atkurti jūsų televizoriaus gamyklines nuostatas
- Įdiegti rekomenduojamus programinės aparatinės įrangos naujinius

Kaip veikia palaikymas nuotoliniu būdu?

Jūs galite lengvai gauti su jūsų televizoriumi susijusią „Samsung“ nuotolinės pagalbos paslaugą:

1. Paskambinkite į „Samsung“ techninės priežiūros centrą ir paprašykite nuotolinės pagalbos.
2. Atverkite savo televizoriaus meniu ir eikite į skyrių **Pagalba**. (🏠 > ⚙️ Nustatymai > Pagalba)
3. Pasirinkite **Nuotolinis valdymas**, tada perskaitykite ir sutikite su paslaugų sutartimi. Pasirodžius PIN kodo ekranui, pateikite PIN numerį specialistui.
4. Tada specialistas galės prisijungti prie jūsų televizoriaus.

Ekonominis jutiklis ir ekrano skaistis

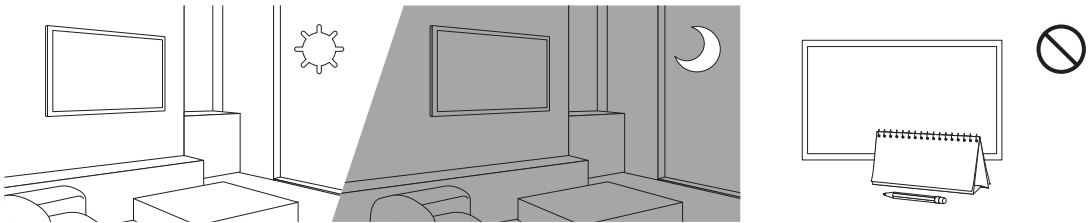

Ekonominis jutiklis automatiškai nustato televizoriaus ekrano skaistį: jis matuoja šviesos lygį kambaryje ir automatiškai nustato tinkamiausią televizoriaus ekrano skaistį, kad sumažintų elektros energijos sąnaudas. Jeigu norite jį išjungti, eikite į 🏠 > ⚙️ Nustatymai > Bendra > **Ekonomiškas sprendimas** > **Aplinkos šviesos aptikimas**.

- Jeigu žiūrint televizorių tamsioje aplinkoje ekranas yra per tamsus, taip gali būti dėl funkcijos **Aplinkos šviesos aptikimas**.
- Ekonominis jutiklis yra televizoriaus apatinėje dalyje. Neuždenkite jutiklio daiktu. Dėl to gali sumažėti ekrano skaistis.

Televizoriaus priežiūra

- Jeigu ant televizoriaus ekrano buvo užklijuotas lipdukas, nuėmus lipduką, ant ekrano gali likti nešvarumų. Nuvalykite nešvarumus, prieš žiūrėdami televizorių.
- Valydami galite subraižyti išorinį televizoriaus paviršių ar ekraną. Kad nesubraižytumėte, išorinį gaminio paviršių ir ekraną būtinai šluostykite švelnia šluoste.
- Nepurškite ant televizoriaus vandens ar kitų skysčių. Dėl sąlyčio su bet kokiais skysčiais gaminys gali sugesti, taip pat gali kilti gaisro ar elektros smūgio pavojus.
- Norėdami nuvalyti ekraną, išjunkite televizorių ir dėmes bei pirštų antspaudus nuo skydelio švelniai nuvalykite mikropluošto šluoste. Televizoriaus korpusą ar skydelį valykite vandeniu suvilgyta mikropluošto šluoste. Tuomet sausa šluoste pašalinkite drėgmę. Valydami stipriai nespauskite skydelio paviršiaus, nes galite jį sugadinti. Nenaudokite degių skysčių (pvz., benzono, skiediklio ir pan.) ar valiklių. Jei yra įsisenėjusių dėmių, papurškite nedidelį kiekį ekrano valiklio ant mikropluošto audinio, tada audiniu nušluostykite dėmes.

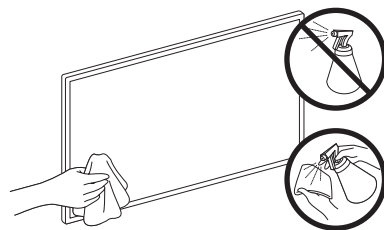

09 Techniniai parametrai ir kita informacija

Specifikacijos

Modelio pavadinimas	QE43LS03R	QE49LS03R
Ekranas skyra	3840 x 2160	3840 x 2160
Ekranas dydis	43 coliai	49 coliai
Matuojant įstrižai	108 cm	123 cm
Garsas (išvestis)	20 W	20 W
Matmenys (plotis x aukštis x storis)		
Korpusas	966,6 x 556,8 x 42,5 mm	1099,2 x 631,4 x 45,8 mm
Su stovu	966,6 x 599,8 x 200,0 mm	1099,2 x 674,3 x 200,0 mm
Svoris		
Be stovo	11,5 kg	14,1 kg
Su stovu	12,0 kg	14,6 kg
Modelio pavadinimas	QE55LS03R	QE65LS03R
Ekranas skyra	3840 x 2160	3840 x 2160
Ekranas dydis	55 coliai	65 coliai
Matuojant įstrižai	138 cm	163 cm
Garsas (išvestis)	40 W	40 W
Matmenys (plotis x aukštis x storis)		
Korpusas	1235,0 x 707,8 x 42,5 mm	1453,9 x 830,9 x 42,5 mm
Su stovu	1235,0 x 750,7 x 200,0 mm	1453,9 x 875,5 x 294,0 mm
Svoris		
Be stovo	18,9 kg	25,7 kg
Su stovu	19,4 kg	26,5 kg

Aplinkos apsaugos gairės

Veikimo temperatūra	nuo 10°C iki 40°C (nuo 50°F iki 104°F)
Veikimo drėgnis	10–80 proc., be kondensacijos
Laikymo temperatūra	-20–45 °C (-4–113 °F)
Laikymo drėgnis	5–95 proc., be kondensacijos

- Dizainas ir techniniai parametrai gali būti keičiami iš anksto apie tai neįspėjus.
- Jei norite daugiau sužinoti apie energijos tiekimą ir suvartojimą, žiūrėkite gaminio etiketę.
- Įprastai suvartojamos energijos kiekis nustatomas pagal IEC 62087 standartą.
- Gaminio etiketę galite rasti One Connect apatinėje dalyje.
- Gaminio etiketę galite rasti televizoriaus galinėje dalyje. (Kai kuriuose modeliuose gaminio etiketę rasite lizdo dangtelio vidinėje pusėje.)

Elektros energijos sąnaudų mažinimas

Išjungus televizorių, jis veikia budėjimo veikseną ir toliau sunaudoja nedidelį kiekį elektros energijos. Jeigu ketinate ilgai nenaudoti televizoriaus, atjunkite jį nuo maitinimo tinklo, kad elektros energija nebūtų eikvojama be reikalo.

Licencijos

 DOLBY AUDIO™

POWERED BY

QUICKSET®

 rovi guide

 HEVC Advance™
Covered by Patents at patentlist.hevcadvance.com

 HDMI™
HIGH-DEFINITION MULTIMEDIA INTERFACE

The terms HDMI and HDMI High-Definition Multimedia Interface, and the HDMI Logo are trademarks or registered trademarks of HDMI Licensing LLC in the United States and other countries.

Rekomendacija (tik ES)



„Samsung Electronics“ pareiškia, kad ši įranga atitinka direktyvą 2014/53/ES.

Visas ES atitikties deklaracijos tekstas pateiktas šiuo adresu: <http://www.samsung.com>. Eikite į „Palaikymas“ >

„Ieškoti pagalbos“ ir įveskite modelio pavadinimą.

Šį gaminį galima naudoti visose ES šalyse.

Šios įrangos 5 GHz WLAN („Wi-Fi“) funkcija veikia tik patalpose.

BT didžiausia siųstuvo galia: 100 mW esant 2,4–2,4835 GHz dažnių diapazonui

„Wi-Fi“ didžiausia siųstuvo galia: 100 mW esant 2,4–2,4835 GHz, 5,15–5,35 GHz & 5,47–5,725 GHz dažnių diapazonams

Daugiau informacijos apie „Samsung“ aplinkosauginius įsipareigojimus ir prievoles, kylančias iš tam tikrų gaminių reglamentavimo, pvz., REACH, EEJA ar baterijų, rasite svetainėje http://www.samsung.com/uk/aboutsamsung/samsungelectronics/corporatecitizenship/data_corner.html

ĮSPĖJIMAS. JEIGU NORITE APSISAUGOTI NUO UGNIES PLITIMO, ŽVAKES ARBA KITUS ATVIROS LIEPSNOS ŠALTINIUS VISADA LAIKYKITE ATOKIAU NUO TELEVIZORIAUS.





Kaip tinkamai utilizuoti šį gaminį (elektros & ir elektroninės įrangos atliekas)

(Taikoma šalyse, kuriose įdiegtos atskiros surinkimo sistemos.)

Šis ant gaminio, priedų ar literatūroje pateikiamas žymuo nurodo, kad pasibaigus gaminio ir elektroninių jo priedų (pvz., kroviklio, ausinių, USB laido) tinkamumo naudoti laikui nederėtų jų išmesti su kitomis buitinėmis atliekomis. Siekdami išvengti dėl nekontroliuojamo atliekų šalinimo galimos žalos aplinkai arba žmonių sveikatai ir skatindami antrinių žaliavų panaudojimą aplinkai tausoti, atskirkite juos nuo kitų rūšių atliekų ir atiduokite perdirbti.

Informacijos, kur ir kaip pristatyti šį gaminį, kad jis, tausojant aplinką, būtų perdirbtas, buitiniai vartotojai turėtų kreiptis į parduotuvę, kurioje jį įsigijo, arba į vietos valdžios įstaigą.

Komeraciniai naudotojai turėtų kreiptis į savo tiekėją ir peržiūrėti bendrąsias pirkimo sutarties sąlygas. Šio gaminio ir elektroninių jo priedų negalima dėti su išmestomis šalinti komercinėmis atliekomis.



Kaip tinkamai utilizuoti šio gaminio baterijas

(Taikoma šalyse, kuriose įdiegtos atskiros surinkimo sistemos.)

Šis žymuo, pateikiamas ant baterijos, instrukcijoje arba ant pakuotės, nurodo, kad pasibaigus baterijų tinkamumo naudoti laikui nederėtų jų išmesti su kitomis buitinėmis atliekomis. Jei pažymėta, cheminių medžiagų simboliai Hg, Cd ar Pb reiškia, kad baterijoje esantis gyvsidabris, kadmio ar švino kiekis viršija lygį, nurodytą EB direktyvoje 2006/66. Jei baterija pašalinama netinkamai, šios medžiagos gali pakenkti žmonių sveikatai ar aplinkai.

Siekdami apsaugoti gamtinius išteklius ir skatinti pakartotinį medžiagų panaudojimą, atskirkite maitinimo elementus nuo kitų rūšių atliekų ir atiduokite juos perdirbti į vietinį nemokamo maitinimo elementų surinkimo punktą.

Enne selle kasutusjuhendi lugemist

Selle teleriga on kaasas käesolev kasutusjuhend ja integreeritud e-Manual.



Enne selle kasutusjuhendi lugemist vaadake üle järgmine.

	Kasutusjuhend	Lugege see kaasasolev kasutusjuhend läbi, et saada teavet toote ohutuse, paigalduse, lisatarvikute, algseadistuse ja tehniliste andmete kohta.
	e-Manual	Lisateavet selle teleri kohta lugege tootesse integreeritud e-Manualist. <ul style="list-style-type: none">Juhendi e-Manual avamiseks valige  >  Seaded > Tugi > Ava e-Manual



Saate veebisaidilt (www.samsung.com) juhendid alla laadida ning vaadata nende sisu arvutis või mobiilseadmes.

Tutvumine e-Manuali abifunktsioonidega

- Mõnele menüükuvale ei pääse e-Manuali kaudu juurde.

	Otsi	Valige otsingutulemuste loendist üksus, et kuvada vastav leht.
A-Z	Indeks	Saate valida märksõna, et liikuda vastavale lehele. <ul style="list-style-type: none">– Menüüsid ei pruugita olenevalt geograafilisest piirkonnast kuvada.
	Hiljuti vaadatud	Saate valida teema hiljuti vaadatud teemade loendist.







Tutvumine e-Manuali teemalehtedel esinevate nuppude funktsioonidega

	Proovige	võimaldab pääseda juurde vastavale menüü-üksusele ja funktsiooni proovida.
	Link	Pääsete kohe juurde allajoonitud teemale, millele on viidatud e-Manuali lehel.

Hoiatus! Olulised ohutussuunised

Lugege enne teleri kasutamist ohutussuuniseid.

Samsungi tootes esinevate tähistete selgitused leiате allolevast tabelist.

HOIATUS			
ELEKTRILÖÖGIOHT.ÄRGE AVAGE.			II klassi toode: selle sümboliga tähistatud toode ei nõua ohutuks ühendamiseks elektrimaandust. Kui toitekaabliga tootes tähis puudub, PEAB tootel olema usaldusväärne ühendus kaitsemaandusega (maandus).
ETTEVAATUST! ELEKTRILÖÖGI OHU VÄHENDAMISEKS ÄRGE EEMALDAGE KATET (EGA TAGUMIST KATET). SEADE EI SISALDA KASUTAJA POOLT HOOLDATAVAID/ REMONDITAVAJAID OSI. JÄTKE KÕIK HOOLDUS- JA REMONDITÖÖD VOLITATUD SPETSIALISTIDE HOOLEKS.			Vahelduvvoolupinge: selle sümboliga tähistatud nimipinge on vahelduvvoolupinge.
	See sümbol tähendab, et seade sisaldab kõrgepinge all olevaid osi. Toote mis tahes seosmist osade puudutamine on ohtlik.		Alalisvoolupinge: selle sümboliga tähistatud nimipinge on alalisvoolupinge.
	See sümbol tähendab, et seadmega on kaasas selle kasutamist ja hooldamist puudutav oluline dokumentatsioon.		Ettevaatust, vaadake kasutusjuhendit: see sümbol annab teada, et kasutaja peab täpsemat ohutusteavet vaatama kasutusjuhendist.

- Korpuses ja tagaküljel või alaosas olevad pilud ja avad tagavad seadme jaoks vajaliku ventilatsiooni. Seadme töökindluse tagamiseks ja selle ülekuumenemise vältimiseks ei tohi neid pilusid ja avasid mingil juhul blokeerida ega kinni katta.
 - Ärge paigutage seadet kitsasse kohta, näiteks raamatriiulisse või sektsioonkappi, kui seal puudub piisav õhuringlus.
 - Ärge paigutage seadet radiaatori ega soojussalvesti lähedusse või kohale ega otsese päikesevalguse kätte.
 - Ärge pange seadmele vett sisaldavaid nõusid (vaasid jne). See põhjustab tule- ja elektrilöögiohtu.
- Vältige seadme jäämist vihma kätte või sattumist vee lähedale (vann, kraanikauss, pesukauss, märg kelder, bassein jne). Kui seade saab märjaks, eemaldage see vooluvõrgust ja pöörduge kohe volitatud edasimüüja poole.
- Selle seadme kasutamiseks on vaja patareisid. Teie elukohas võivad kehtida patareide keskkonnasõbralikku kasutuselt kõrvaldamist puudutavad määrused. Utiliseerimist ja taaskasutamist puudutava teabe saamiseks pöörduge kohalike ametivõimude poole.
- Ärge koormake pistikupesid, pikendusjuhtmeid ega adaptereid üle, kuna see võib põhjustada tule- või elektrilöögiohtu.
- Toitejuhtmed tuleb paigutada nii, et neist ei käidaks üle ja need ei jääks teiste esemete vahele ega alla. Pöörake erilist tähelepanu juhtme pistikupoolsele otsale ja kohale, kus see väljub seadmest.

- Kui seade jäetakse järelevalveta ja seda ei kasutata pika aja vältel või seadme kaitsmiseks äikese eest eemaldage see vooluvõrgust ning ühendage antenn või kaablisüsteem lahti. See hoiab ära seadmele äikesest ja pingekõikumisest tekkida võivad kahjustused.
 - Enne vahelduvvoolujuhtme ühendamist alalisvooluadapteri pesa veenduge, et kohalik vooluvarustus vastaks alalisvooluadapteri nõutavale sisendpingele.
 - Ärge sisestage seadme avadesse metallesemeid. See võib põhjustada elektrilöögiohtu.
 - Elektrilöögi vältimiseks ärge puudutage seadme sisemust. Seadet võib avada ainult kvalifitseeritud tehnik.
 - Toitejuhtme pistikupesast ühendamisel lükake see kindlasti lõpuni sisse. Toitejuhtme eemaldamisel seinakontaktist hoidke alati kinni pistikust. Ärge eemaldage seda kunagi juhtmest tõmmates. Ärge puudutage toitejuhet märgade kätega.
 - Kui seadme töös esineb tõrkeid, eriti kui kuulete veidraid hääli või tunnete imelikku lõhna, eemaldage seade kohe vooluvõrgust ja pöörduge volitatud edasimüüja või Samsungi hoolduskeskuse poole.
 - Kui teler jääb kasutusest seisma või lahkute pikemaks ajaks kodust, eemaldage kindlasti toitejuhe pistikupesast (eriti juhul, kui lapsed, vanurid või puudega inimesed jäävad üksinda koju).
 - Kogunenud tolm võib põhjustada sädemete ja kuumuse tekkimist toitejuhtme juures või isolatsiooni kahjustumist, millega võib omakorda kaasneda elektrilöök, lühis või tulekahju.
 - Enne teleri paigaldamist väga tolmusesse, kõrge või madala temperatuuriga, suure õhuniiskusega või keemiliste ainete saastatud keskkonda või kohtadesse, kus see töötab 24 tundi ööpäevas, nt raudtee- ja lennujaamad, konsulteerige kindlasti Samsungi volitatud teeninduskeskusega. Vastasel juhul võib teler saada tõsisemaid kahjustusi.
 - Kasutage ainult nõuetekohaselt maandatud pistikut ja pistikupesast.
 - Nõuetele mittevastav maandus võib põhjustada elektrilööki või seadme kahjustusi (ainult 1. klassi seade).
 - Seadme täielikult väljalülitamiseks lahutage see seinakontaktist. Selleks, et saaksite seadme vajaduse korral kiiresti vooluvõrgust eemaldada, tuleb tagada, et pistikupesast ja toitepistik oleksid vabalt ligipääsetavad.
 - Hoidke tarvikuid (patareid jms) lastele kättesaamatus kohas.
 - Seadet ei tohi maha pillata ega painutada. Kui seade on saanud kahjustada, eemaldage toitejuhe vooluvõrgust ja pöörduge Samsungi teeninduskeskuse poole.
 - Seadme puhastamiseks eemaldage toitejuhe pistikupesast ja pühkige seadet pehme kuiva lapiga. Ärge kasutage kemikaale, nagu vaha, benseen, alkohol, vedeldid, putukatõrjevahend, õhuvärskendaja, määrdeained või puhastusvahendid. Need kemikaalid võivad teleri välimust kahjustada või kustutada seadmele trükitud kujutised.
 - Vältige vedelike tilkumist või pritsimist seadmele.
 - Ärge visake patareid tulle.
 - Ärge lühistage patareid, võtke neid osadeks ega laske neil üle kuumeneda.
 - Kaugjuhtimispuldil kasutatud patareid asendamisel valet tüüpi patareidega võib tekkida plahvatusoht. Vahetage patareid ainult sama tüüpi või samaväärsete patareid vastu.
- * Selles kasutusjuhendis olevad joonised on mõeldud ainult viiteks ja nendel kujutatud võib erineda tegelikust tootest. Toote kujundust ja tehnilisi andmeid võidakse ilma ette teatamata muuta.
- SRÜ riikide keeled (vene, ukraina ja kasahhi keel) ei ole selle seadme puhul saadaval, kuna see on toodetud EL-i piirkonna klientidele.

Sisukord

	Enne selle kasutusjuhendi lugemist	2
	Hoiatus! Olulised ohutussuunised	3
01	Mis on karbis?	
02	Teleri ühendamine üksusega One Connect	
03	Teleri paigaldamine	
	Teleri paigaldamine seinale	9
	Telerile piisava ventilatsiooni tagamine	10
	Ettevaatusabinõud: Teleri kinnitamine seinale, et vältida ümberkukkumist	11
	Kattekorgi kasutamine	12
	Ettevaatusabinõud teleri paigaldamisel alusega	12
04	Režiimi Kunst kasutamine	
	Piltide kuvamine	14
	Valitud pildi stiili seadistamine	16
	Režiimi Kunst seadistamine	17
	Režiimi Kunst kasutamine rakendusega SmartThings	18
05	Samsungi nutika kaugjuhtimispuld	
	Teave kaugjuhtimispuldi	
	Samsungi nutika kaugjuhtimispuld nuppude kohta	19
	Teleri sidumine iga	
	Samsungi nutika kaugjuhtimispuld	20
	Patareide paigaldamine	
	Samsungi nutika kaugjuhtimispuld	20
06	Algseadistuse käivitamine	
	TV juhtseadei kasutamine	22
07	Võrguga ühendamine	
	Võrguühendus – traadita	23
	Võrguühendus – traadiga	23
08	Tõrkeotsing ja hooldus	
	Tõrkeotsing	24
	Ettevaatusabinõud režiimi Kunst kasutamisel	26
	Mis on kaugtugi?	27
	Eco Sensor ja ekraani heledus	27
	Teleri hooldamine	28
09	Tehnilised andmed ja muu teave	
	Tehnilised andmed	29
	Keskkonnaga seotud andmed	29
	Energiakulu vähendamine	30
	Litsentsid	30

01 Mis on karbis?

Kontrollige, kas teie teleriga on kaasas järgmised esemed. Kui mõni ese on puudu, võtke ühendust edasimüüjaga.

- Samsungi nutika kaugjuhtimispuld ja patareid (AA x 2)
- Kasutusjuhend
- Garantiikaart / normatiivne teave (pole mõnes piirkonnas saadaval)
- Üksuse One Connect toitekaabel

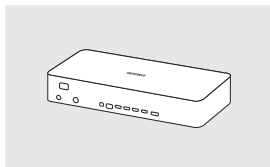

One Connect

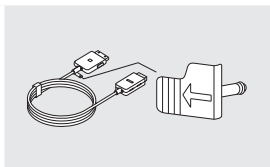

One Invisible Connection

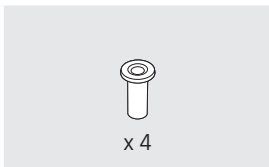

Seinakinnituse adapter



Bending Cover



Kattekork



Kaablihoidik

- Komponentide värv ja kuju võivad olenevalt mudelist erineda.
- Komplekti mittekuuluvaid kaableid on võimalik eraldi osta.
- Karbi avamisel veenduge, et mõni tarvik ei ole jäänud pakkematerjali taha või vahele.

Haldustasu võetakse järgmistel juhtudel.

(a) Teie soovil saadetakse tehnik välja, aga seadmel ei leita vigu (nt juhul, kui te ei ole lugenud kasutusjuhendit).

(b) Toote seadme Samsungi hoolduskeskusesse, aga sellel ei leita vigu (nt juhul, kui te ei ole lugenud kasutusjuhendit).

Teid teavitatakse haldustasu suurusest enne tehniku visiiti.



Hoiatus! Vale käitlemise korral võib otsene surve ekraani kahjustada. Soovitame tõsta telerit servadest, nagu on joonisel näidatud.



02 Teleri ühendamine üksusega One Connect

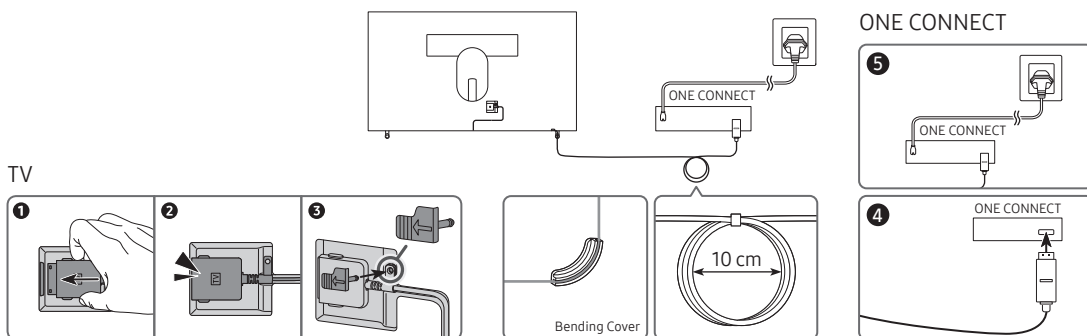

Konnektori One Invisible Connection ühendamiseks konnektoriga One Connect ja teleriga tehke järgmist.

1. Kui teler on täielikult seadistatud ja lõplikku asukohta paigaldatud, ühendage One Invisible Connection konnektoriga One Connect ja teleriga vastavalt ülalolevatele juhistele 1–4.
HOIATUS! Veenduge, et mõlemad konnektorid on täielikult ja kindlalt ühendatud. Kui kumbki konnektor pole õigesti ühendatud, võib tekkida tõsise elektrilöögi oht.
2. Ühendage konnektori One Connect vahelduvvoolujuhe konnektoriga One Connect ja seejärel ühendage juhe seinapistikupessa, nagu on näidatud juhises 5.
HOIATUS! Täitke juhised täpselt nii, nagu on kirjeldatud. Ühendage toitejuhe seinapistikupessa kindlasti kõige viimasena. Enne konnektori One Invisible Connection lahutamist teleri tagaküljelt või konnektori One Connect küljest lahutage esmalt toitejuhe seinapistikupesast.
 - Lisateavet vaadake joonistega Quick Setup Guideist.
3. Ühendage välisseadmed (antenn, kaablikarp, Blu-ray-mängija jne) One Connectiga. Lisateavet vaadake Accessory Kitist.



- Ärge kasutage One Connecti tagurpidi- püstiasendis.
- Konnektori One Invisible Connection ühendamisel kasutage tarvikut Bending Cover, mis takistab konnektori One Invisible Connection kaabli painutamist 90-kraadise nurga alla. Vastasel juhul võib kaabel kahjustada saada.
- Konnektori One Invisible Connection ühendamisel jälgige konnektorite kuju ja suurust, et ühendaksite need õigesti. Vastasel juhul võib toode saada kahjustusi.
- Jälgige üksuse One Invisible Connection ühendamisel, et te ei väänaks üksuse One Invisible Connection kaablit. Vastasel korral võib teleri töövõime halveneda või kaabel kahjustusi saada.
- Ülejäänud kaabli korrastamisel vaadake õige paigutamise juhiseid eelmisel lehel olevalt jooniselt.
- Olge ettevaatlik ja hoidke kaablit järgmiste ohtude eest. Konnektor One Invisible Connection sisaldab elektritoiteahelat. Võite kahjustada kaablit ja saada elektrilöögi.
- Käsitsege One Connecti ettevaatlikult. See on raske.



Painutamine



Väänamine



Tõmbamine



Peale vajutamine



Elektrilöök

KLASS 1 LASERTOODE (One Invisible Connection)

- Ettevaatust! Avatuna esineb nähtamatut laserkiirgust. Ärge vaadake kiire sisse.
 - Ärge painutage konnektori One Invisible Connection kaablit liigselt. Ärge löigake kaablit.
 - Ärge pange kaablile raskeid esemeid.
 - Ärge võtke kumbagi kaablikonnektorit koost lahti.
- Ettevaatust! Kui kasutada juhtseadiseid, kohandusi või toiminguid, mida ei ole siin kirjeldatud, võib see põhjustada kokkupuudet ohtliku kiirgusega.

03 Teleri paigaldamine

Teleri paigaldamine seinale



Teleri paigaldamisel seinale järgige täpselt tootja suuniseid. Valesti paigaldamisel võib teler maha libiseda või kukkuda ning põhjustada nii lastele kui ka täiskasvanutele raskeid vigastusi ja telerile tõsisid kahjustusi.

Seinakinnitusadapteritega mudelite puhul tuleb paigaldada adapter enne seinakinnituskomplekti paigaldamist, nagu on näidatud alloleval joonisel.

- Vaadake Samsungi seinakinnituskomplektiga kaasas olevat paigaldusjuhendit.

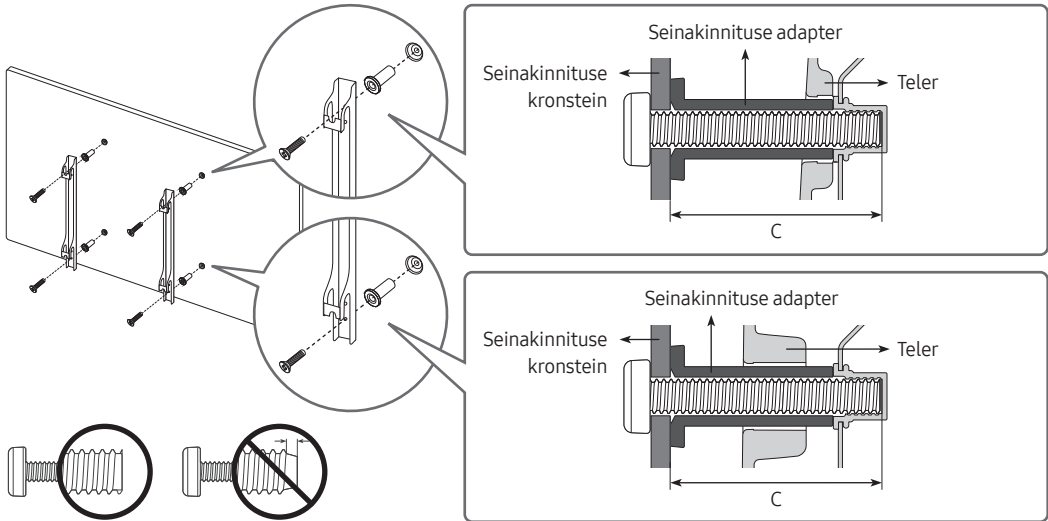

- Samsung Electronics ei vastuta seadmele põhjustatud kahjustuste ega kehavigastuste eest, mis on tekkinud seinakinnituse paigaldamisel ilma spetsialisti abita.
- Paigaldage seinakinnituskomplekt kindlale seinale, mis on pöranda suhtes täisnurga all. Enne seinakinnituse paigaldamist mõnele muule pinnale kui kipsplaat võtke liseteabe saamiseks ühendust lähima edasimüüjaga. Teleri paigaldamisel lakke või kaldus seinale võib see kukkuda ja põhjustada raskeid kehavigastusi.
- Seinakinnituskomplektide standardmõõtmed on toodud järgmisel lehel olevas tabelis.
- Kui paigaldate kolmanda osapoole seinakinnitust, vaadake järgmisel lehel oleva tabeli veerust C, mis pikkusega kruvisid võite teleri seinakinnituse külge paigaldamiseks kasutada.
- Seinakinnituskomplekti paigaldamisel soovitame kinnitada kõik neli VESA kruvi.
- Kui soovite paigaldada seinakinnituskomplekti, mis kinnitatakse ainult kahe ülemise kruvi abil, kasutage kindlasti Samsungi seinakinnituskomplekti, mis sellist paigaldusviisi toetab. (Olenevalt geograafilisest piirkonnast ei pruugi te saada seda tüüpi seinakinnituskomplekti osta.)

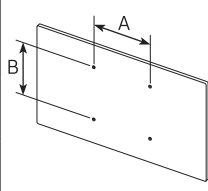
Teleri suurus tollides	VESA kruviaugu andmed (A x B) millimeetrites	C (mm)	Standardkruvi	Kogus	
43-49	200 x 200	43-45	M8	4	
55-65	400 x 400				



Ärge paigaldage seinakinnituskomplekti, kui teler on sisse lülitatud. See võib põhjustada elektrilöögist tingitud kehavigastuse.

- Ärge kasutage kruvisid, mis on standardmõõtmetest pikemad või ei vasta VESA kruvispetsifikatsioonide standarditele. Liiga pikad kruvid võivad kahjustada teleri sisemust.
- Seinakinnituskomplektide puhul, mille kruvispetsifikatsioonid ei vasta VESA standarditele, võivad kruvipikkused olla olenevalt spetsifikatsioonist erinevad.
- Ärge keerake kruvisid liiga tugevasti kinni. See võib seadet kahjustada või põhjustada selle mahakukkumist ja tekitada seetõttu kehavigastusi. Samsung ei vastuta kirjeldatud õnnetusjuhtumite eest.
- Samsung ei vastuta toote kahjustuste või kehavigastuste eest, mis võivad tekkida juhul, kui kasutatakse VESA standarditele mittevastavat või mittemääratletud seinakinnitust või kui tarbija ei järgi toote paigaldamisel suuniseid.
- Ärge paigaldage telerit suurema kaldega kui 15 kraadi.
- Teleri seinale paigaldamiseks on vaja kaht inimest.

Telerile piisava ventilatsiooni tagamine

Teleri ja One Connecti paigaldamisel jätke One Connecti ja muude objektide (seinte, kapiseinte jne) vahele piisava ventilatsiooni tagamiseks vähemalt 10 cm. Piisava ventilatsiooni mittevõimaldamine võib põhjustada tulekahju või toote sisetemperatuuri tõusust tulenevaid rikkeid.

- Kui kasutate teleri paigaldamiseks alust või seinakinnitust, soovime kasutada ainult Samsung Electronicsi osasid. Kui kasutate mõne teise tootja osasid, võib tulemuseks olla probleem seadmega või vigastused seadme kukkumise tõttu.

Ettevaatusabinõud: Teleri kinnitamine seinale, et vältida ümberkukkumist



Hoiatus! Teleri tõmbamine, lükkamine või selle otsa ronimine võib põhjustada teleri allakukkumise. Eriti oluline on tagada, et lapsed ei ripu teleri otsas ega destabiliseeri seda. See võib põhjustada teleri ümberkukkumise, mis võib tekitada raskeid vigastusi või surma. Järgige kõiki teleri ohutuslehel toodud ettevaatusabinõusid. Täiendava stabiilsuse ja turvalisuse huvides võite osta ja paigaldada allpool kirjeldatud kukkumisvastase seadme.



HOIATUS! Ärge pange telerit kunagi ebastabiilsele pinnale. Teler võib maha kukkuda ja põhjustada raskeid kehavigastusi või surma. Paljud vigastused (eriti laste puhul) on välditavad järgmisi ettevaatusabinõusid rakendades:

- Kasutage teleri tootja soovitatud kappe või aluseid.
- Kasutage ainult sellist mööblit, mis suudab telerit kindlalt toetada.
- Veenduge, et teler ei ulatuks üle toetava mööblieseme serva.
- Ärge pange telerit kõrgetele mööbliesemetele (nt puhvetkapile või raamaturiiulile), kinnitamata nii telerit kui ka mööblieset sobival viisil.
- Ärge pange telerit kangale ega muudele materjalidele, mis võivad olla teleri ja toetava mööblieseme vahel.
- Selgitage lastele ohtusid, mis võivad tekkida, kui nad turnivad mööblil, et telerile või selle juhtnuppudele juurde pääseda.

Kui hoiate alles ja paigutate ümber vana teleri, mille käesoleva uue teleri vastu vahetate, peaksite kasutama vana teleri puhul samu ettevaatusabinõusid.

- Kui peate telerit asendamiseks või puhastamiseks liigutama või tõstma, siis ärge tõmmake alust välja.

Teleri kukkumise ennetamine

1. Kinnitage kronsteinikomplekt õigete kruvide abil tugevalt seinale külge. Veenduge, et kruvid oleksid tugevalt seinale külge kinnitatud.
 - Olenevalt seinatüübist võib minna vaja täiendavaid tarvikuid, nt seinankruvid.
2. Kinnitage kronsteinikomplekt õiges suuruses kruvide abil tugevalt teleri külge.
 - Kruvide tehnilisi andmeid vaadake jaotises „Teleri paigaldamine seinale“ oleva tabeli standardkruvi veerust.
3. Ühendage teleri külge kinnitatud kronsteinid tugevat nõõri kasutades seinale külge kinnitatud kronsteinidega ja siduge nõõri korralikult kinni.
 - Paigaldage teler seinale lähedale nii, et see ei jää tahapoole kaldu.
 - Ühendage nõõri nii, et seinale külge kinnitatud kronsteinid oleksid teleri külge kinnitatud kronsteinidega samal kõrgusel või neist veidi madalamal.

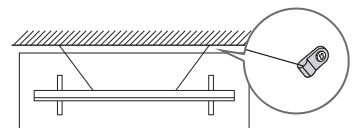
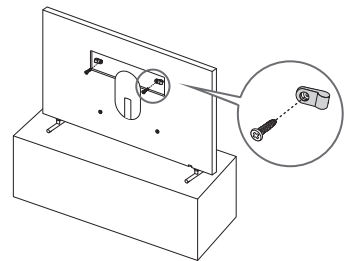

- Toote värv ja kuju võivad mudelist olenevalt erineda.

Kattekorgi kasutamine

Kui te ei kasuta VESA seinakinnitust, saate seinakinnituse kruviaugud katta kattekorkidega. Vt allolevat pilti.

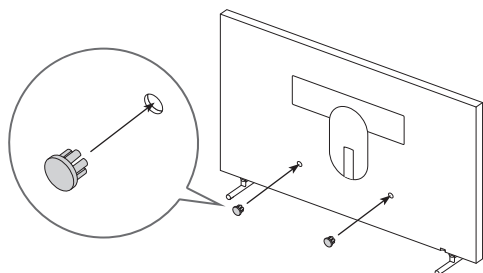
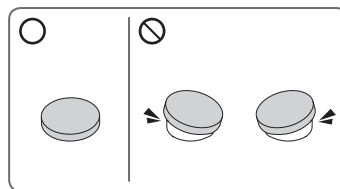

<43-49 tolli>

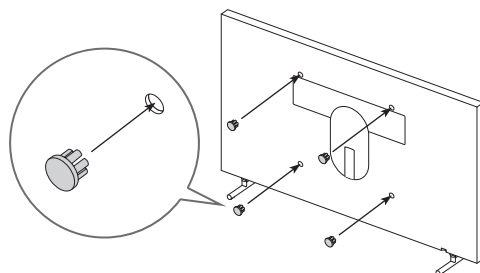

<55-65 tolli>

Ettevaatusabinõud teleri paigaldamisel alusega



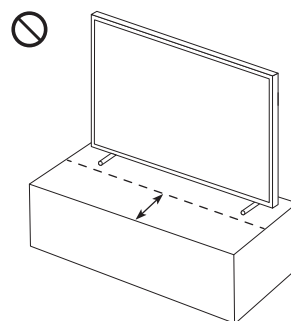
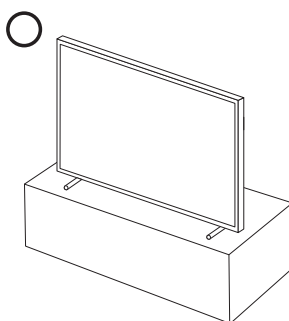

Kui paigaldate teleri koos alusega, vältige aluse paigutamist lauapinna tagaossa. Muidu ei pruugi teleri alaservas olev liikumisandur korralikult töötada.



04 Režiimi Kunst kasutamine

> Kunst



Režiimi Kunst saate kasutada pildisisu (nt joonistused või fotod) kuvamiseks, kui te ei vaata telerit täisekraanrežiimis.

- Vajutage kaugjuhtimispuldi nuppu , et aktiveerida telerirežiim või režiim Kunst.
- Vajutage nuppu  režiimis Kunst, et aktiveerida telerirežiim.
- Teleri täielikuks väljalülitamiseks vajutage kaugjuhtimispuldil pikalt nuppu  või vajutage teleri alaservas nuppu TV juhtseade.
 - Kui kasutate mõnd muud kaugjuhtimispulti kui Samsungi nutika kaugjuhtimispuld, ei pruugi teler täielikult välja lülituda.
- Režiimis Kunst reguleeritakse teleri heledust ja värvitooni automaatselt vastavalt ümbritsevale keskkonnale ja teleri saab automaatselt sisse või välja lülitada.
 - Teler seadistatakse vaikimisi nii, et ekraan lülitub režiimis Kunst automaatselt välja, kui ümbritseva valguse tase väheneb.
- Saate režiimi Kunst seadetega ( >  Kunst > Seaded) teleris või rakendusega SmartThings mobiilsideseadmes seadistada liikumisanduri tundlikkust nii, et teler saab tuvastada visuaalseid muutusi (sh kasutaja liikumist) ning automaatselt sisse või välja lülituda.
- Režiimis Kunst saate oma mobiilsideseadme ühendada mobiilsideseadme rakenduse SmartThings abil teleriga, et vaadata mobiilsideseadmes olevaid fotosid.
 - Olenevalt teleri mudelist või mobiilsideseadmest ei pruugita seda funktsiooni toetada.
 - Toetatud funktsioonid võivad erineda olenevalt rakenduse SmartThings versioonist.

Piltide kuvamine



- Teie teleris kuvatav pilt võib olenevalt mudelist ja geograafilisest piirkonnast ülaltoodud pildist erineda.

Pildi kuvamiseks režiimis **Kunst** valige üks järgmistest menüüdest. Piltide valimise alammenüü avamiseks vajutage nuppu **Valige**, üht neljast noolenupust või nuppu  režiimis **Kunst**. Seejärel liikuge kaugjuhtimispuldi noolenuppude abil soovitud pildile ja vajutage siis nuppu **Valige**. Valitud pildi ülaservas kuvatakse märg  **Määra** ja saate valitud pilti vaadata režiimis **Kunst**.

- **Hiljutised**
Saate töödelda viimati valitud pilti.
- **Kunstikauplus**
Teenuse **Kunstikauplus** kaudu saate osta erinevaid pilte.
 - Funktsiooni **Kunstikauplus** ei pruugita olenevalt võrgukeskkonna olekust kuvada.
- **Samsungi kollektsioon**
Saate valida pilte erinevatest teemadest.
- **Minu kollektsioon**
Saate vaadata joonistusi ja fotosid, mille märgite jaotises **Lemmikud** lemmikuks  **lemmik**. Soovitud pildid saate valida ka välisele salvestusseadmele või mobiilsideseadmesse talletatud piltide seast ja salvestada need asukohta **Minu fotod**.
 - Piltide toomiseks mobiilsideseadmest peab mobiilsideseadmesse olema installitud rakendus SmartThings.

Piltide vaatamine aja järgi

1. Liikuge kaugjuhtimispuldi noolenuppude abil jaotisse **Samsungi kollektsioon** või **Minu kollektsioon**.
2. Alammenüüdesse liikumiseks kasutage noolenuppe.
3. Liikuge kaugjuhtimispuldi noolenuppude abil ekraani ülaosas asuvale valikule **Valikud**.
4. Kui kuvatakse üksus **Käivita pöörlemine**, vajutage nuppu **Valige**.
5. Valige kaugjuhtimispuldi noolenuppude abil aeg, mil pildid vahetatakse, ja siis vajutage nuppu **Valige**.

Piltide importimine välisest mäluseadmest

1. Ühendage teleriga väline mäluseade, mis sisaldab pilte.
2. Liikuge kaugjuhtimispuldi noolenuppe kasutades jaotisesse **Minu kollektsoon** ja seejärel liikuge ühendatud välisesse mäluseadmesse.
3. Liikuge kaugjuhtimispuldi noolenuppudega ekraani ülaosas asuvale valikule **Valikud** ja seejärel valige **Salvesta**.
4. Liikuge kaugjuhtimispuldi noolenuppude abil pildile ja vajutage siis nuppu Valige.
 - Saate valida mitu pilti.
5. Liikuge kaugjuhtimispuldi noolenuppude abil ekraani ülaosas asuvale valikule **Salvesta** menüüsse **Minu fotod** ja vajutage siis nuppu Valige.
6. Valitud pilt/pildid salvestatakse jaotisse **Minu fotod**.
 - Soovitatud eraldusvõimed: 3840 × 2160 (16 : 9)

Piltide ostmine teenusest Kunstikauplus

1. Liikuge kaugjuhtimispuldi noolenuppude abil jaotisse **Kunstikauplus**.
2. Liikuge kaugjuhtimispuldi noolenuppude abil teemale ja vajutage siis nuppu Valige. Teemale vastavad pildid kuvatakse ekraanil.
3. Liikuge kaugjuhtimispuldi noolenuppude abil pildile ja vajutage nuppu Valige.
4. Liikuge kaugjuhtimispuldi noolenuppude abil ekraani ülaosas asuvale valikule **Osta** ja vajutage siis nuppu Valige, et valitud pilt osta.
5. Valige kaugjuhtimispuldi noolenuppude abil makseviisi ja vajutage siis nuppu Valige.
6. Järgige maksetoimingu lõpetamiseks ekraanil kuvatavaid suuniseid.

Teenuse Kunstikaupluse liikmesus tellimine

Teenuse **Kunstikaupluse liikmesus** tellimisel saate funktsiooni **Kunstikauplus** piiramatult kasutada ja nautida mitmesuguseid kunstitöid, asendades need oma soovi järgi uutega.

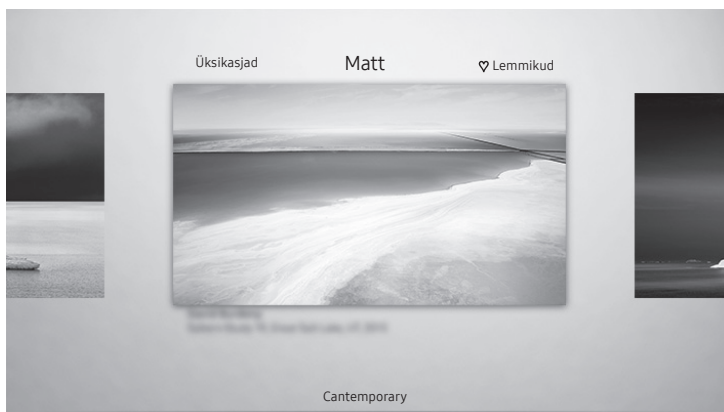

1. Liikuge kaugjuhtimispuldi noolenuppude abil jaotisse **Kunstikauplus**.
2. Liikuge kaugjuhtimispuldi noolenuppude abil jaotisse **Liikmesus**.
3. Järgige liikmesusteabe sisestamiseks ekraanil kuvatavaid suuniseid.

Valitud pildi stiili seadistamine



- Teie teleris kuvatav pilt võib olenevalt mudelist ja geograafilisest piirkonnast ülaltoodud pildist erineda.

Liikuge kaugjuhtimispuldi noolenuppude abil ekraani ülaosas asuvalle valikule **Valikud**. Saate kasutada järgmisi menüüsid.

- **Üksikasjad**
Saate vaadata pildi kohta lisateavet.
- **Matt**
Saate rakendada pildile oma soovi järgi erinevaid äärise stiile ja värve.
- **lemmik**
Saate määrata pildi (või määramise tühistada) lemmikuks, vajutades kaugjuhtimispuldil nuppu Valige. Lemmikuteks määratud üksuste loendit näete asukohas **Minu kollektsioon > Lemmikud**.
 -  **lemmik**: Pole lemmikuks määratud.
 -  **lemmik**: Lemmikuks määratud.

Pildile äärise stiili ja värvi rakendamine

1. Liikuge kaugjuhtimispuldi noolenuppe kasutades pildile, mille äärise stiili ja värvi soovite muuta, seejärel liikuge ekraani ülaosas valikule **Matt** ja vajutage nuppu Valige.
2. Valige kaugjuhtimispuldi noolenuppe kasutades soovitud äärise stiil ja värv.
3. Muutke äärise stiil ja värv ning seejärel vajutage nuppu Valige, et nihutada fookus pildile.
 - Kui soovite muuta ainult äärise stiili või värvi, siis muutke seda ja vajutage muudatuste salvestamiseks nuppu Valige.
4. Valitud äärise stiili ja värvi salvestamiseks vajutage uuesti nuppu Valige.
 - Kui vajutate väljumiseks nuppu , siis muudetud äärise stiili ja värvi ei salvestata.

Režiimi Kunst seadistamine

Režiimis Kunst liikuge kaugjuhtimispuldi noolenuppude abil ekraani allservas olevale menüü-üksusele **Seaded**. Saate reguleerida järgmisi funktsioone.

- **Värv ja heledus**

Liikuge kaugjuhtimispuldi noolenuppude abil ekraani ülaosas asuvale valikule **Muutmine** ja vajutage siis nuppu Valige. Järgmisel kuval saate reguleerida pildi värvitooni ja heledust. Pärast soovitud seadete valimist vajutage kaugjuhtimispuldil nuppu Valige.

- Et määrata režiimi Kunst kasutamise ajal kohe **Värv ja heledus**, vajutage kaugjuhtimispuldil nuppu



- **Unerežiimi algus:**

Kui määratud aja jooksul teleri ümber liikumist ei tuvastata, lülitub teler automaatselt välja. Liikuge kaugjuhtimispuldi noolenuppude abil ülemistele üksustele. Pärast soovitud aja valimist vajutage kaugjuhtimispuldil nuppu Valige.

- **Liikumisdetektor**

Liikumisanduri funktsiooni tundlikkust saab reguleerida. Liikuge kaugjuhtimispuldi noolenuppude abil ülemistele üksustele. Pärast soovitud tundlikkuse valimist vajutage kaugjuhtimispuldil nuppu Valige.

- **Night Mode**

Kui see funktsioon on sisse lülitatud ja teleri ümber ei tuvastata valgust, lülitub teler automaatselt välja. Liikuge kaugjuhtimispuldi noolenuppude abil ülemistele üksustele ja seejärel lülitage see funktsioon sisse või välja.

Piltide eemaldamine jaotisest Minu kollektsioon

Saate salvestatud pildid eemaldada jaotisest **Minu kollektsioon**.

1. Liikuge kaugjuhtimispuldi noolenuppude abil jaotisse **Minu kollektsioon**.
2. Liikuge kaugjuhtimispuldi noolenuppude abil jaotisse **Lemmikud** või **Minu fotod**.
3. Liikuge kaugjuhtimispuldi noolenuppude abil ekraani ülaosas asuvale valikule **Valikud**.
4. Tõstke esile suvand **Eemalda** ja seejärel vajutage kaugjuhtimispuldil nuppu Valige.
5. Liikuge kaugjuhtimispuldi noolenuppude abil pildile ja vajutage siis nuppu Valige.
 - Saate valida mitu pilti.
6. Liikuge kaugjuhtimispuldi noolenuppude abil ekraani ülaosas asuvale valikule **Eemalda valitud** ja vajutage nuppu Valige.

Režiimi Kunst kasutamine rakendusega SmartThings

Kui olete rakenduse SmartThings oma mobiilsideseadmesse installinud, saate kasutada järgmisi funktsioone.

Saate rakenduse SmartThings alla laadida teenusest Google Play pood, Samsung Apps või App Store.

- Funktsioonid või terminoloogia võivad olenevalt rakenduse SmartThings versioonist erineda.
- Tahvelseadmetes ei pruugi rakendus SmartThings režiimi Kunst funktsioone toetada.
- Piltide valimine
- Teenuse Kunstikaupluse liikmesus tellimine
- Üksuse Collage loomine: saate mitu pilti üheks pildiks kombineerida.
- Piltidele äärisestiilide ja -värvide lisamine
- Värvitooni ja heleduse seadistamine režiimi Kunst jaoks
- Suvandi Sleep After seadistamine: kui režiimis Kunst ei tuvastata määratud aja jooksul liikumist, lülitub teler automaatselt välja.
- Suvandi Night Mode seadistamine: saate seadistada The Frame'i automaatse väljalülitumise, kui ruumis ei tuvastata valgust.
- Suvandi Liikumisdetektor seadistamine: saate määrata anduri tundlikkuse, et teler lülituks režiimis Kunst liikumise tuvastamisel automaatselt sisse.

05 Samsungi nutika kaugjuhtimispuld

Teave kaugjuhtimispuldi Samsungi nutika kaugjuhtimispuld nuppude kohta

- Kaugjuhtimispuldil Samsungi nutika kaugjuhtimispuld olevad pildid, nupud ja funktsioonid võivad olenevalt mudelist erineda.
- Funktsioon Universaalpuldi seadistus töötab tavapäraselt ainult siis, kui kasutate teleri komplektis olevat kaugjuhtimispulti Samsungi nutika kaugjuhtimispuld.

(Toide)

Vajutage teleri vaatamise ajal režiimi **Kunst** aktiveerimiseks. Vajutage seda režiimis **Kunst**, et telerit vaadata.

- Teleri lõplikuks väljalülitamiseks vajutage seda nuppu pikalt.

(nupp Number)

Selle vajutamisel kuvatakse ekraani alaosas numbririba. Valige numbrid ja seejärel valige **Valmis**, et sisestada numbriline väärtus. Kasutage seda kanali vahetamiseks, PIN-koodi või sihtnumbri sisestamiseks jne.

- Nupu vajutamisel vähemalt 1 sekundi vältel kuvatakse menüü TTX.

Valige

Saate fookuseeritud üksuse valida või käivitada. Nupu vajutamisel edastatava saate vaatamise ajal kuvatakse üksikasjalik saateteave.

(Naase)

naaseb eelmisse menüüsse. Nupu vajutamisel vähemalt 1 sekundi vältel peatatakse töötav funktsioon. Nupu vajutamisel mõne saate vaatamise ajal kuvatakse eelmine kanal.

(Esita/peata)

selle nupu vajutamisel kuvatakse taasesituse juhtnupud. Neid juhtnuppe kasutades saate juhtida esitatavat meediumisisu.

(Smart Hub)

Naaseb kuvale Esimene ekraan.

- Vajutage režiimis **Kunst**, et lülitada telerirežiimi.

(Bixby)

Käivitab funktsiooni Bixby. Vajutage nuppu ja hoidke seda all, öelge häälkäsk ning seejärel vabastage nupp, et Bixby käivitada.

Nupu vajutamisel kuvatakse ekraani alaosas menüü **Explore Now**.

- Bixby toetatud keeled ja funktsioonid võivad piirkonniti erineda.

(nupp Värv)

Kasutage neid värvinuppe, et pääseda juurde kasutatavast funktsioonist olenevatele lisasundidele.

- Et määrata režiimi **Kunst** kasutamise ajal kohe **Värv** ja **heledus**, vajutage seda nuppu.

Noolenupustik (üles/allas/vasakule/paremale)

saate fookust nihutada ja muuta teleri menüüs kuvatavaid väärtusi.

VOL (Helitugevus)

Liigutage seda nuppu üles või alla helitugevuse reguleerimiseks. Heli vaigistamiseks vajutage nuppu. Nupu vajutamisel vähemalt 1 sekundi vältel kuvatakse menüü **Hõlbustuse otseteed**.

CH (Kanal)

Liigutage seda nuppu üles või alla kanali vahetamiseks. Kuva **Telekava** avamiseks vajutage nuppu.

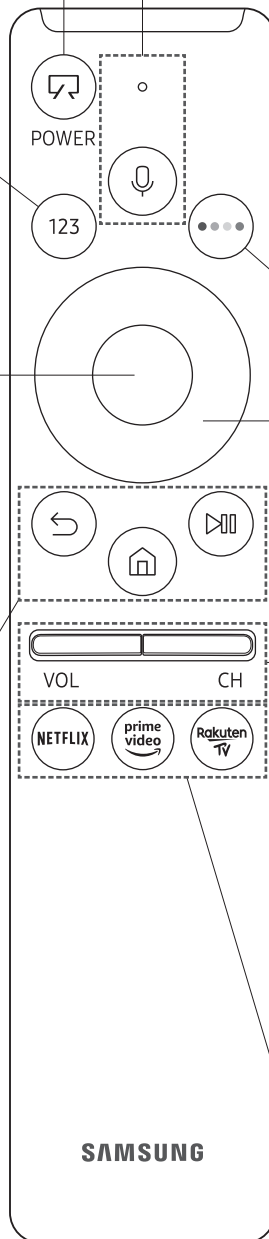

- Nupu vajutamisel vähemalt 1 sekundi vältel avaneb kuva **Kanaliloend**.

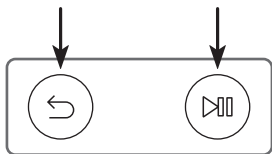

Iga nupu vajutamise korral käivitatakse vastav funktsioon.

Teleri sidumine iga Samsungi nutika kaugjuhtimispuld



Teleri esmakordsel sisselülitamisel seotakse Samsungi nutika kaugjuhtimispuld automaatselt teleriga. Kui seadet Samsungi nutika kaugjuhtimispuld ei seota teleriga automaatselt, suunake see teleri kaugjuhtimisanduri poole, seejärel vajutage korraga ja hoidke all vähemalt kolm sekundit vasakpoolsel joonisel olevaid nuppe  ja .

Patareide paigaldamine Samsungi nutika kaugjuhtimispuld

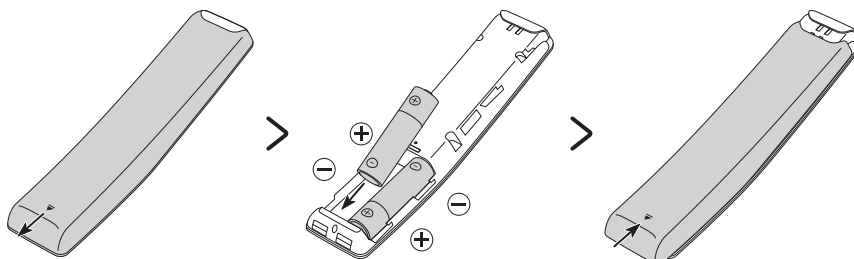



Patareide paigaldamiseks avage tagumine kate, vajutades seda joonise alaosas noolega näidatud suunas, ja seejärel sisestage patareid, nagu on joonisel näidatud. Veenduge, et positiivne ja negatiivne pool oleksid õiges suunas. Sulgege tagumine kate näidatud viisil.

- Pikema patareikasutuse tagamiseks on soovitatav kasutada leelispatareisid.

06 Algseadistuse käivitamine

Teleri esmakordsel sisselülitamisel käivitatakse kohe algseadistus. Algseadistus võimaldab konfigureerida korraga teleri kasutamise põhiseadeid, nagu edastuse vastuvõttu, kanalite otsingut ja võrguühendust.

- Enne algseadistuse alustamist tuleb kindlasti ühendada välisseadmed.
- Teleri nutifunktsioonide kasutamiseks peab teler olema Internetiga ühendatud.
- Algseadistuse tegemiseks rakenduse SmartThings abil peate oma mobiilsideseadme ühendama Wi-Fi-ühenduse kaudu.
- Kui teie mobiilsideseadme rakenduses SmartThings ei kuvata automaatselt seadistuse hüpikakent, lisage teler rakenduse SmartThings juhtpaneeli käsu **Lisa seade** abil käsitsi ja seejärel jätkake käsitsi seadistamist.
- Rakendus SmartThings on saadaval mobiilsideseadmetes, kus töötab Android 6.0 või uuem versioon või iOS 10 või uuem versioon.
- Kui teler suhtleb mobiilseadmetega võib ajutiselt müra esineda.

Algseadistuse saab käivitada ka teleri menüü kaudu ( >  **Seaded** > **Üldine** > **Lähtestamine**).

Järgige algseadistuse ekraanil kuvatavaid suuniseid ja konfigureerige teleri põhiseaded teie vaatamiskeskkonnale sobivaks.

TV juhtseadei kasutamine

Saate teleri sisse lülitada selle alumisel küljel olevat nuppu TV juhtseade vajutades ja seejärel menüüd Juhtimismenüü kasutades. Kui teler on sisse lülitatud, avaneb menüü Juhtimismenüü, kui vajutate nuppu TV juhtseade. Lisateavet selle kasutamise kohta vaadake allolevalt jooniselt.

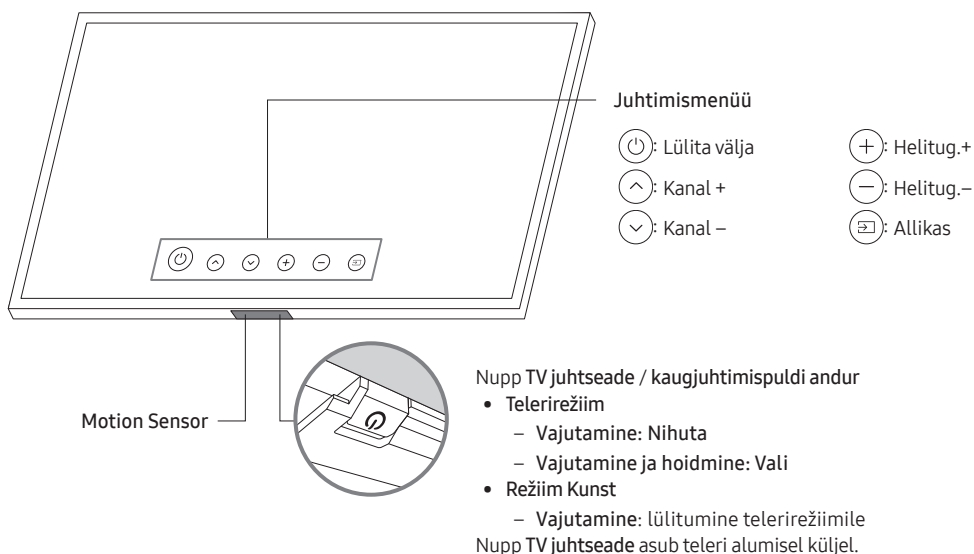

- Nupu TV juhtseade vajutamisel olge ettevaatlik, et te ei vajutaks selle lähedal asuvat liikumisandurit.
- Režiimis Kunst jääb teleri allservas olev toitenäidik väljalülitatuks.
- Kui Customizable Frame (müüakse eraldi) on telerilt eemaldatud, vajutage kaugjuhtimispuldi andurit, nii et see naaseb algsele asendisse.
 - Ärge lükake kaugjuhtimisandurit üles jõuga. Võite seda kahjustada.

07 Võrguga ühendamine

Teleri ühendamine võrguga võimaldab teil pääseda juurde võrguteenustele, nagu Smart Hub, aga ka tarkvaravärskendustele.

Võrguühendus – traadita

Ühendage teler Internetti tavalise pääsupunkti või modemi abil.

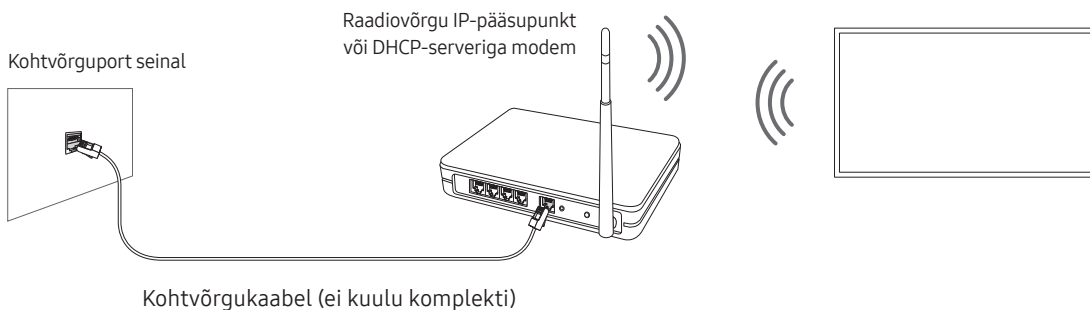

Võrguühendus – traadiga

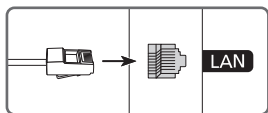

Ühendage teler võrku kohtvõrgukaabli abil.

- Teler ei suuda Internetiga ühendust luua, kui võrgukiirus jääb alla 10 Mbit/s.
- Kasutage ühendamiseks kaablit Cat 7 (*STP-tüüpi).
* Shielded Twisted Pair

08 Tõrkeotsing ja hooldus

Tõrkeotsing

Kui teleril esineb probleeme, vaadake kõigepealt võimalike probleemide ja lahenduste loendit. Teine võimalus on vaadata e-Manuali jaotist „Tõrkeotsing”. Kui ükski neist tõrkeotsingunõuannetest teid ei aita, külastage veebisaiti "www.samsung.com" ja klõpsake valikut Support (Tugi) või pöörduge Samsungi hoolduskeskuse, mille andmed leiate selle juhendi tagakaanelt.

- See TFT LED-paneel on valmistatud kõrgtehnoloogiliselt toodetud alampikslitest. Sellegipoolest võib ekraanil leiduda mõni hele või tume piksel. Need pikslid ei mõjuta seadme tööd.
- Teleri hea seisukorra tagamiseks täiendage selle tarkvara uusimale versioonile. Kasutage teleri menüüfunktsiooni Värskenda kohe või Automaatne värskendamine (🏠 > ⚙️ Seaded > Tugi > Tarkvaravärskendus > Värskenda kohe või Automaatne värskendamine).

Teler ei lülitu sisse.

- Veenduge, et vahelduvvoolujuhe on kindlalt tarvikuga One Connect ja seinakontaktiga ühendatud.
- Veenduge, et pistikupesa töötaks ja teleri alumisel küljel olev toite märgutuli põleks punaselt.
- Proovige vajutada teleri allosas nuppu **TV juhtseade**, et veenduda, et probleem pole kaugjuhtimispuldil. Kui teler lülitub sisse, vaadake jaotist „Kaugjuhtimispult ei tööta“.

Välisseadmest ei esitata pilti/video/heli või esitatav pilt/video/heli on moonutatud või teleris kuvatakse kiri „Signaal nõrk/puudub“ või kanalit ei leita.

- Veenduge, et seade oleks õigesti ühendatud ja kõik kaablid oleksid korralikult sisestatud.
- Eemaldage ja ühendage uuesti kõik teleri ja välisseadmete vahelised kaablid. Võimaluse korral proovige uusi kaableid.
- Veenduge, et valitud on õige sisendallikas (🏠 > 📺 Allikas).
- Tehke teleri enesediagnostika, et selgitada välja, kas viga on teleris või seadmes (🏠 > ⚙️ Seaded > Tugi > Enesetest > Käivita pilditest või Käivita helitest).
- Kui testi tulemused on korras, taaskäivitage ühendatud seadmed, eemaldades nende toitejuhtmed ja ühendades need seejärel uuesti. Probleemi püsimisel vt ühendatud seadme kasutusjuhendist ühendamise suuniseid.
- Kui te ei kasuta kaabel- või satelliitvastuvõtjat ja teie teler võtab telesignaale vastu antenni või kaabli seinäühenduse kaudu, käivitage kanalite otsimiseks **Automaathäälestus** (🏠 > ⚙️ Seaded > Edastamine > (Automaathäälestuse seaded) > Automaathäälestus).
 - Olenevalt mudelist või geograafilisest piirkonnast ei pruugita suvandit **Automaathäälestuse seaded** kuvada.
 - Kui kasutate kaabel- või satelliitvastuvõtjat, vaadake kaabel- või satelliitvastuvõtja juhendit.

CI+ ei tööta.

- Teie Samsungi teler vastab CI+ 1.4 standarditele.
- Kui CI+ ühislidese moodul ei ühildu selle seadmega, siis eemaldage moodul ja võtke abi saamiseks ühendust CI+ operaatoriga.

Kaugjuhtimispult ei tööta

- Kontrollige, kas teleri alumisel küljel olev toite märgutuli vilgub, kui vajutate kaugjuhtimispuldil toitenuppu. Kui ei vilgu, asendage kaugjuhtimispuldi patareid uutega.
- Veenduge, et patareid oleksid paigaldatud õigesti (puldi ja patareide poolused (+/-) ühtivad).
- Proovige suunata kaugjuhtimispult 1,5-1,8 m kauguselt otse telerile.
- Kui teleriga oli kaasas Samsungi nutika kaugjuhtimispuld (Bluetooth-kaugjuhtimispult), tuleb see kindlasti teleriga siduda.

Kaabel- või satelliitvastuvõtja kaugjuhtimispult ei lülita telerit sisse või välja ega muuda helitugevust.

- Programmeerige kaabel- või satelliitvastuvõtja kaugjuhtimispult telerit juhtima. Vaadake kaabel- või satelliitvastuvõtja kasutusjuhendist SAMSUNGI teleri koodi.

Teleri seaded kustuvad viie minuti järel.

- Teler on režiimis Jaemüügirežiim. Muutke menüüs Üldine oleva suvandi Kasutusrežiim seadeks Algrežiim (🏠) > ⚙️ Seaded > Üldine > Süsteemihaldur > Kasutusrežiim > Algrežiim).

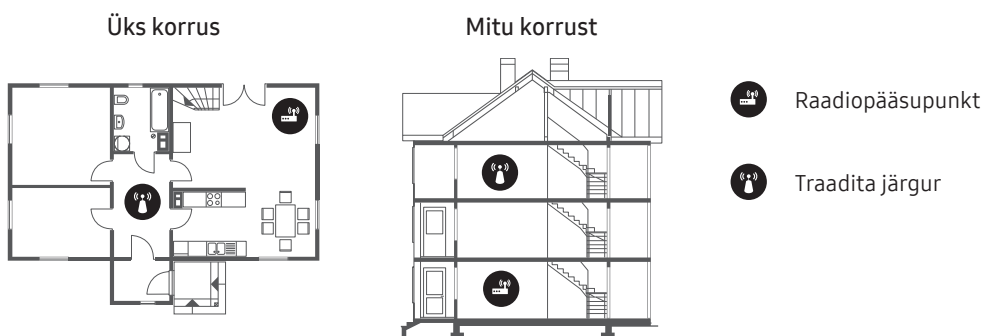

Vahelduv Wi-Fi

- Veenduge, et teleril oleks võrguühendus (🏠) > ⚙️ Seaded > Üldine > Võrk > Võrgu olek).
- Veenduge, et Wi-Fi parool oleks õigesti sisestatud.
- Kontrollige vahemaad teleri ja modemi või pääsupunkti vahel. Vahemaa ei tohi ületada 15,2 m.
- Ärge kasutage traadita seadmeid või lülitage need välja, et vähendada häireid. Samuti veenduge, et teleri ja modemi või pääsupunkti vahel pole takistusi. (Wi-Fi tugevust võivad vähendada seadmed, traadita telefonid, kiviseinad/kaminad jne.)





- Pöörduge oma Interneti-teenuse pakkuja (ISP) poole ja paluge tal uue modemi või pääsupunkti ja teleri MAC-aadressi ümberregistreerimiseks võrk lähtestada.







Videorakenduste probleemid (YouTube jne)

- Valige DNS-i väärtuseks 8.8.8.8. Valige  >  Seaded > Üldine > Võrk > Võrgu olek > IP seaded > DNS-i seade > Käsitsi sisestamine > DNS-server > sisestage 8.8.8.8 > OK.
- Lähtestage, valides  >  Seaded > Tugi > Enesetest > Lähtesta Smart Hub.

Teler jääb sisselülitatuks või ei lülitu automaatselt sisse.

- Kui ümbrus on liiga tume või hele, ei pruugi liikumisandur korralikult töötada. Liikumisanduri toimivust võib mõjutada paigalduskeskkond (kõrgus, kalle, takistused). Kui teie rõivad või nahatoon sarnanevad ümbrusega, ei pruugi liikumisandur korralikult töötada.
- Teler reageerib kõigile visuaalsetele muutustele selle ümber (tuled, ekraanid, koerad, aknatagune liikumine ja muud olud). Saate reageerimistaset muuta, reguleerides liikumisanduri tundlikkust.
( >  Kunst > Seaded > Liikumisdetektor)

Ettevaatusabinõud režiimi Kunst kasutamisel

- Liikumisandur asub teleri alaservas. Ärge blokeerige teleri esiküljel olevat andurit. See võib mõjutada nii liikumisanduri tööd kui ka ekraani heledust ja värvitooni.
- Režiim Kunst kasutab algoritme, et minimeerida pildi sissepõlemist, mis võib olla tingitud sellest, kui ekraanil kuvatakse pikka aega liikumatuid pilte.
- Anduri toimivus võib erineda olenevalt teleri paigaldusviisist ja kasutuskeskkonnast.
 - Ekraani heledust ja värvitooni võib mõjutada telerialuse põranda värv.
 - Keskkonnas, kus kasutatakse standardsetest (halogeen, luminofoor) erinevaid valgusallikaid, võib anduri liikumise tuvastuse suutlikkus olenevalt valgusallikate asendist, tüübist ja arvust olla erinev.
 - Kui teleri ümbrus on liiga tume või hele, võib ekraani heledus olla piiratud või andur ei pruugi korralikult töötada.
 - Kui teler on paigaldatud liiga kõrgele või madalale, ei pruugi andur korralikult töötada.
 - Liikumisandur võib tajuda liikumist vilkuva LED-i, lemmiklooma või aknast mööduva auto tõttu või muul põhjusel ning tööle hakata.
- Olenevalt funktsiooni **Automaatne väljalülitus** ( >  Seaded > Üldine > Eco-lahendus > Automaatne väljalülitus) seadetest võib teler välja lülituda, kui režiimis Kunst puudub kasutajasisend (nt kaugjuhtimispuldi kasutamine).
-  >  Seaded > Üldine > Süsteemihaldur > Aeg > Unetaimer ja Väljalülitustaimer ei tööta režiimis Kunst.
-  >  Seaded > Üldine > Süsteemihaldur > Automaatkaitse aeg ei tööta režiimis Kunst.

Mis on kaugtugi?

Samsungi kaugtöeetus pakub teile otsetuge Samsungi tehniku vahendusel, kes saab kaugelt:

- teie telerile diagnostikat teha;
- teie eest teleri seadeid reguleerida;
- teie teleris tehaseseaded taastada;
- soovitatud püsivaravärskendusi installida.

Kuidas kaugtugi töötab?

Saate oma telerile hõlpsalt Samsungi kaugtöeetust taotleda:

1. Helistage Samsungi hoolduskeskuse ja küsige kaugtuge.
2. Avage teleris menüü ja minge jaotisesse **Tugi**. (🏠 > ⚙️ Seaded > Tugi)
3. Valige **Kaughaldus**, seejärel lugege läbi teenuselepingud ja nõustuge nendega. Kui kuvatakse PIN-koodi ekraan, öelge tehnikule oma PIN-kood.
4. Seejärel pääseb tehnik teie telerisse.

Eco Sensor ja ekraani heledus



Eco Sensor reguleerib automaatselt teleri heledust. See funktsioon mõõdab toas olevat valgust ja optimeerib energiatarbe vähendamiseks automaatselt teleri heledust. Kui soovite selle välja lülitada, valige suvandid (🏠 > ⚙️ Seaded > Üldine > Eco-lahendus > Ümbritseva valguse tuvastamine).

- Kui vaatate telerit pimedas ruumis ja ekraan on liiga tume, võib see olla tingitud funktsioonist **Ümbritseva valguse tuvastamine**.
- Eco Sensor asub teleri alaosas. Ärge blokeerige andurit ühegi esemega. See võib vähendada pildi heledust.

Teleri hooldamine

- Kui teleri ekraanil on kleeps, võivad selle eemaldamisel jääda ekraanile liimijäägid. Puhastage liimijäägid enne teleri kasutamist.
- Teleri välispinnale ja ekraanile võib tekkida puhastamise ajal kriimustusi. Pühkige välispinda ja ekraani kriimustuste vältimiseks ettevaatlikult pehme lapiga.
- Ärge pihustage vett ega muud vedelikku otse telerile. Tootesse sattunud vedelik võib põhjustada rikke, tulekahju või elektrilöögi.
- Ekraani puhastamiseks lülitage teler välja ning pühkige paneelilt mikrokiudlapiga ettevaatlikult kõik plekid ja sõrmejäljed. Puhastage teleri korpust või paneeli kergelt veega niisutatud mikrokiudlapiga. Seejärel kuivatage kuiva lapiga. Puhastamise ajal ei tohi paneelile tugevalt vajutada, kuna see võib paneeli kahjustada. Ärge kasutage tuleohtlikke vedelikke (nt benseen, vedeldi jne) ega puhastusvahendeid. Raskesti eemaldatavate plekkide puhul pihustage mikrokiudlapile veidi puhastusvahendit ja seejärel eemaldage lapiga plekid.

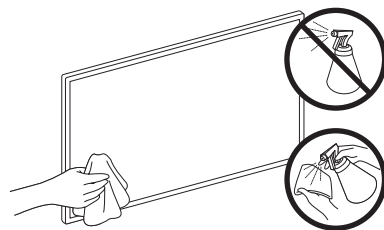

09 Tehnilised andmed ja muu teave

Tehnilised andmed

Mudeli nimi	QE43LS03R	QE49LS03R
Ekraani eraldusvõime	3840 x 2160	3840 x 2160
Ekraani suurus	43 tolli	49 tolli
Mõõdetud diagonaalselt	108 cm	123 cm
Heli (väljundvõimsus)	20 W	20 W
Mõõtmed (L x K x S)		
Korpus	966,6 x 556,8 x 42,5 mm	1099,2 x 631,4 x 45,8 mm
Koos alusega	966,6 x 599,8 x 200,0 mm	1099,2 x 674,3 x 200,0 mm
Kaal		
Ilma aluseta	11,5 kg	14,1 kg
Koos alusega	12,0 kg	14,6 kg
Mudeli nimi	QE55LS03R	QE65LS03R
Ekraani eraldusvõime	3840 x 2160	3840 x 2160
Ekraani suurus	55 tolli	65 tolli
Mõõdetud diagonaalselt	138 cm	163 cm
Heli (väljundvõimsus)	40 W	40 W
Mõõtmed (L x K x S)		
Korpus	1235,0 x 707,8 x 42,5 mm	1453,9 x 830,9 x 42,5 mm
Koos alusega	1235,0 x 750,7 x 200,0 mm	1453,9 x 875,5 x 294,0 mm
Kaal		
Ilma aluseta	18,9 kg	25,7 kg
Koos alusega	19,4 kg	26,5 kg

Keskkonnaga seotud andmed

Töökeskkonna temperatuur	10 kuni 40 °C (50 kuni 104 °F)
Töökeskkonna niiskustase	10–80%, mitte kondenseeruv
Hoiustamiskeskkonna temperatuur	-20 kuni 45 °C (-4 kuni 113 °F)
Hoiustamiskeskkonna niiskustase	5–95%, mitte kondenseeruv

- Kujundust ja tehnilisi andmeid võidakse ette teatamata muuta.
- Lisateavet toiteallika ja energiatarbe kohta leiate tootel olevalt sildilt.
- Tüüpilist energiatarvet mõõdetakse standardi IEC 62087 järgi.
- Sildi leiate üksuse One Connect alumiselt küljelt.
- Sildi leiate teleri alumiselt küljelt. (Mõnel mudelil asetseb silt pesakatte sisemuses.)

Energiakulu vähendamine

Teleri väljalülitamisel lülitub see ooterežiimi. Ooterežiimis kulutab teler veidi toidet. Voolutarbimise vähendamiseks eemaldage toitejuhe vooluvõrgust, kui telerit ei kasutata pikka aega.

Litsentsid



The terms HDMI and HDMI High-Definition Multimedia Interface, and the HDMI Logo are trademarks or registered trademarks of HDMI Licensing LLC in the United States and other countries.

Soovitus – ainult EL



Samsung Electronics kinnitab siinkohal, et see seade vastab direktiivile 2014/53/EL.

EL-i vastavusdeklaratsiooni terviktekst on saadaval aadressil <http://www.samsung.com>, klõpsake suvandil Support (Tugi) >, seejärel Search Product Support (Tootetoe otsing) ja sisestage mudeli nimi.

Seadet võib kasutada kõigis EL-i riikides.

Selle seadme 5 GHz WLAN-i (Wi-Fi) funktsiooni võib kasutada ainult siseruumides.

BT maksimaalne edastusvõimsus: 100 mW sagedusel 2,4–2,4835 GHz

Wi-Fi maksimaalne edastusvõimsus: 100 mW sagedusel 2,4–2,4835 GHz, 5,15–5,35 GHz ja 5,47–5,725 GHz

Teavet Samsungi keskkonnahoiu ja tootega seotud kohustuste kohta (nt REACH, WEEE, patareid) leiate aadressilt http://www.samsung.com/uk/aboutsamsung/samsungelectronics/corporatecitizenship/data_corner.html

HOIATUS! TULE LEVIKU TÕKESTAMISEKS HOIDKE KÜÜNLAID JA MUUD LAHTISE TULE ALLIKAD SEADMEST ALATI EEMAL.





**Seadme õige kasutuselt kõrvaldamine (elektri- & ja elektroonikaseadmete jäätmed)
(Kehtib eraldi kogumissüsteemidega riikides.)**

See tähis tootel, lisatarvikutel või dokumentidel näitab, et toodet ja selle elektroonilisi lisatarvikuid (nt laadijat, peakomplekti, USB-kaablit) ei tohi kasutusaja lõppedes kasutuselt kõrvaldada koos muude majapidamisjäätmetega. Selleks, et vältida jäätmete kontrollimatu kõrvaldamisega seotud võimaliku kahju tekitamist keskkonnale või inimeste tervisele ning edendada materiaalsete vahendite säästvat taaskasutust, eraldage need esemed muudest jäätmetest ja suunake taasringlusse.

Kodukasutajad saavad teavet keskkonnaohutu ringlussevõtu paikade ja viiside kohta kas toote müüjalt või kohalikust keskkonnaametist.

Ettevõtted peaksid ühendust võtma tarnijaga ning kontrollima ostulepingu tingimusi ja sätteid. Seda toodet ja selle elektroonilisi lisatarvikuid ei tohi panna muude kõrvaldamiseks mõeldud kaubandusjäätmete hulka.



**Seadmes kasutatavate patareide korrektne kasutuselt kõrvaldamine
(Kehtib eraldi kogumissüsteemidega riikides.)**

See tähis patareil, kasutusjuhendil või pakendil näitab, et seadmes kasutatavaid patareisid ei tohi utiliseerida kasutusaja lõppedes koos muude olmejäätmetega. Keemiliste sümbolite Hg, Cd või Pb tähised viitavad sellele, et patarei sisaldab rohkem elavhõbedat, kaadmiumi või pliid kui EÜ direktiiviga 2006/66 lubatud. Kui selliseid patareisid ei kõrvaldata ettenähtud viisil, kujutavad need ohtu inimeste tervisele või keskkonnale.

Looduse kaitsmiseks ja materjalide taaskasutuse edendamiseks eraldage patareisid muudest olmejäätmetest ja viige need lähimasse patareide kogumispunkti.

See leht on jäetud
tahtlikult tühjaks.

See leht on jäetud
tahtlikult tühjaks.



BN68-09552G-02

Contact SAMSUNG WORLD WIDE

If you have any questions or comments relating to Samsung products, please contact the Samsung service centre.

Country	Samsung Service Centre ☎	Web Site
AUSTRIA	0800 72 67 864 (0800-SAMSUNG)	www.samsung.com/at/support
BELGIUM	02-201-24-18	www.samsung.com/be/support (Dutch) www.samsung.com/be_fr/support (French)
BOSNIA	055 233 999	www.samsung.com/support
ALBANIA	045 620 202	www.samsung.com/al/support
BULGARIA	*3000 Цена в мрежата 0800 111 31, Безплатна телефонна линия	www.samsung.com/bg/support
CROATIA	072 726 786	www.samsung.com/hr/support
CZECH	800 - SAMSUNG (800-726786) Samsung Electronics Czech and Slovak, s.r.o. V Parku 2323/14, 148 00 - Praha 4	www.samsung.com/cz/support
DENMARK	707 019 70	www.samsung.com/dk/support
FINLAND	030-6227 515	www.samsung.com/fi/support
FRANCE	01 48 63 00 00	www.samsung.com/fr/support
GERMANY	06196 77 555 77	www.samsung.com/de/support
CYPRUS	8009 4000 only from landline, toll free	www.samsung.com/gr/support
GREECE	80111-SAMSUNG (80111 726 7864) only from land line (+30) 210 6897691 from mobile and land line	
HUNGARY	0680SAMSUNG (0680-726-7864)	www.samsung.com/hu/support
ITALIA	800-SAMSUNG (800.7267864)	www.samsung.com/it/support
LUXEMBURG	261 03 710	www.samsung.com/be_fr/support
MONTENEGRO	020 405 888	www.samsung.com/support
SLOVENIA	080 697 267 (brezplačna številka)	www.samsung.com/si/support
NETHERLANDS	088 90 90 100	www.samsung.com/nl/support
NORWAY	21629099	www.samsung.com/no/support
POLAND	801-172-678* lub +48 22 607-93-33* * (opłata według taryfy operatora)	www.samsung.com/pl/support
PORTUGAL	808 207 267	www.samsung.com/pt/support
ROMANIA	*8000 (apel în rețea) 08008-726-78-64 (08008-SAMSUNG) Apel GRATUIT Atenție: Dacă efectuați apelul din rețeaua Digi (RCS/RDS), vă rugăm să ne contactați formând numărul Telverde fără ultimele două cifre, astfel: 0800872678.	www.samsung.com/ro/support
SERBIA	011 321 6899	www.samsung.com/rs/support
SLOVAKIA	0800 - SAMSUNG (0800-726 786)	www.samsung.com/sk/support
SPAIN	91 175 00 15	www.samsung.com/es/support
SWEDEN	0771 726 786	www.samsung.com/se/support
SWITZERLAND	0800 726 78 64 (0800-SAMSUNG)	www.samsung.com/ch/support (German) www.samsung.com/ch_fr/support (French)
UK	0330 SAMSUNG (7267864)	www.samsung.com/uk/support
IRELAND (EIRE)	0818 717100	www.samsung.com/ie/support
LITHUANIA	8-800-77777	www.samsung.com/lt/support
LATVIA	8000-7267	www.samsung.com/lv/support
ESTONIA	800-7267	www.samsung.com/ee/support
TURKEY	444 77 11	www.samsung.com/tr/support