

NZ64H37070K
NZ64H37075K

Indukčná varná doska

Používateľská príručka

Planéta je
najdôležitejšia

100%
recyklovaný papier

Táto príručka bola zhotovená zo 100% recyklovaného papiera.

Predstavte si možnosti

SLOVENČINA

Ďakujeme, že ste si zakúpili tento výrobok Samsung.













SAMSUNG

Ako používať túto príručku

Prosíme, nájdite si čas na prečítanie tejto príručky vlastníka a venujte ešte pred používaním Vášho spotrebiča zvláštnu pozornosť bezpečnostným informáciám, ktoré sú v nasledujúcej časti. Túto príručku si ponechajte pre budúcu potrebu. Ak spotrebič zmení majiteľa, nezabudnite novému majiteľovi posunúť aj túto príručku.

Dôležité bezpečnostné symboly a opatrenia.

V texte tejto Používateľskej príručky sú použité nasledovné symboly:

 VAROVANIE	Riziká alebo nebezpečné postupy, ktoré môžu mať za následok vážne poranenie osoby alebo smrť.
 UPOZORNENIE	Riziká alebo nebezpečné postupy, ktoré môžu mať za následok menšie poranenie osoby alebo škody na majetku.
 UPOZORNENIE	Aby sa znížilo riziko požiaru, explózie, poranenia elektrickým prúdom alebo poranenie osôb počas používania Vašej varnej dosky, dodržiavajte tieto bezpečnostné opatrenia
	NEKÚRAŤ.
	NEROZOBERAŤ.
	NEDOTÝKAŤ SA.
	Postupujte presne podľa pokynov.
	Odpojte sieťový kábel zo zásuvky v stene.
	Zabezpečte uzemnenie prístroja, aby ste predišli poraneniu elektrickým prúdom.
	Ak potrebujete pomoc, zavolajte servisné centrum.
	Poznámka
	Dôležité

2_ako používať túto príručku

Bezpečnostné pokyny

Bezpečnostné aspekty tohto spotrebiča vyhovujú všetkým prijatým technickým a bezpečnostným normám. Avšak ako výrobcovia sme presvedčení, že je našou zodpovednosťou oboznámiť Vás s nasledujúcimi bezpečnostnými pokynmi.

Elektrická bezpečnosť

Uistite sa, že spotrebič je riadne zapojený a uzemnený kvalifikovaným technikom.

Servis na spotrebiči smie vykonávať len kvalifikovaná servisná osoba. Opravy, ktoré vykoná nekvalifikovaná osoba, môžu spôsobiť poranenie osôb alebo vážne poškodenie spotrebiča. Ak Váš spotrebič potrebuje opravu, kontaktujte miestne servisné centrum. Nedodržanie týchto pokynov môže mať za následok poškodenie a neplatnosť záruky.

Vstavané spotrebiče môžu fungovať až po tom, ako sú zabudované do skriniek a liniek, ktoré zodpovedajú príslušným normám. Tým sa zabezpečí náležitá ochrana proti kontaktu s elektrickými zariadeniami, ako sa to vyžaduje podľa základných bezpečnostných noriem.

Ak sa na Vašom spotrebiči objaví porucha alebo ak sa na ňom objavia zlomy alebo trhliny:

- vypnite všetky varné zóny;
- odpojte varnú dosku zo siete; a
- kontaktujte svoje miestne servisné centrum.

Bezpečnosť detí

Tento spotrebič nie je určený na používanie menšími deťmi alebo postihnutými osobami bez náležitého dozoru zodpovednej dospeljej osoby.

Menšie deti musia byť pod dozorom, aby sa zabezpečilo, že sa so spotrebičom nehrajú.

Varné zóny sú počas varenia horúce. Vždy držte malé deti ďalej od spotrebiča.

VAROVANIE: Prístroj a jeho časti sú počas používania horúce. Nedotýkajte sa ohrevných prvkov.

Deti vo veku do 8 rokov by sa bez príslušného dozoru nemali približovať k prístroju.

Tento prístroj môžu používať deti vo veku nad 8 rokov a osoby so zníženými fyzickými, vnemovými alebo mentálnymi schopnosťami alebo nedostatkom skúseností a vedomostí, ak sú pod vhodným dozorom alebo boli oboznámené s pravidlami bezpečného používania prístroja a jeho rizikami. Deti by sa s prístrojom nemali hrať. Čistenie a údržbu zariadenia by nemali vykonávať deti bez dozoru dospeljej osoby.



Bezpečnosť počas používania

Tento spotrebič je určený na používanie pre bežné varenie a vyprážanie v domácnosti. Nie je vytvorené pre komerčné alebo priemyselné využitie.

Nikdy nepoužívajte dosku na vykurovanie miestnosti.

Dávajte pozor, keď dávate elektrické spotrebiče do elektrickej zásuvky blízko varnej dosky. Elektrické káble sa nesmú dostať do kontaktu s varnou doskou.

Prehriaty tuk alebo olej môže rýchlo vzbĺknuť. Nikdy nenechávajte jednotky na povrchu bez dozoru, keď pripravujete jedlo na tuku alebo oleji, napríklad keď robíte hranolky.

Po používaní varnej zóny vypnite.

Kontrolné panely udržiavajte vždy čisté a suché.

Nikdy nedávajte na varnú dosku horľavé predmety. Môžu spôsobiť požiar.

Nikdy nepoužívajte varnú dosku na zohrievanie hliníkovej fólie, produktov zabalených v hliníkovej fólii ani mrazených jedál zabalených v hliníkovej miske.

Existuje riziko zapálenia od spotrebiča, ak sa používa neopatrne. Káble elektrických spotrebičov sa nesmú dotýkať horúceho povrchu varnej dosky ani hrnca.

Nepoužívajte varnú dosku na sušenie utierok.

Nikdy neskladujte horľavé materiály, ako sú aerosoly a čistiace prostriedky, v šuflíkoch a skrinkách pod varnou doskou.

VAROVANIE: Používatelia s s kardiostimulátormi a aktívnymi srdcovými implantátmi musia hornú časť tela držať od indukčných varných zón, keď sú zapnuté a vo vzdialenosti najmenej 30 cm. V prípade pochybností sa poraďte s výrobcom Vášho prístroja alebo s Vaším lekárom.

VAROVANIE: Varenie na doske bez dohľadu za použitia tuku alebo oleja môže byť nebezpečné a môže spôsobiť požiar. NIKDY sa nepokúšajte uhasiť oheň vodou. Vypnite prístroj a zakryte oheň napr. pokrievkou alebo protipožiarnou prikrývkou.

VAROVANIE: Nebezpečenstvo požiaru: na varnom povrchu nič neskladujte.



Bezpečnosť pri čistení

Spotrebič vždy pred čistením vypnite.

Z bezpečnostných dôvodov nečistite spotrebič parnou tryskou alebo vysokotlakovým čističom.

Varnú dosku čistite v súlade s pokynmi na čistenie a starostlivosť, ktoré sú v tejto príručke.

Nepoužívajte parové čističe.

Na čistenie skla varnej dosky nepoužívajte silné čistiace prostriedky alebo ostré kovové škrabky. Mohli by poškrabať jej povrch, čo by mohlo spôsobiť rozbitie skla.



Vážne varovné značky pre inštaláciu

- ☒ Inštaláciu tohto spotrebiča musí vykonať kvalifikovaný servisný technik pre varné dosky školený výrobcom. Pozrite si časť “Inštalácia varnej dosky”.

Sieťový kábel zastrčte do správnej zásuvky, alebo do zásuvky s vyšším napätím, určenej len pre tento spotrebič. Zástrčku kábla zasuňte do zásuvky pevne. Okrem toho nepoužívajte predlžovací kábel.

- Ak to nedodržíte a budete používať zásuvku s ďalšími spotrebičmi pomocou rozdeľovača alebo predlžovačky, môže to spôsobiť poranenie elektrickým prúdom alebo požiar.

Nepoužívajte elektrický transformátor. Môže to spôsobiť poranenie elektrickým prúdom alebo požiar.

Inštaláciu tohto spotrebiča musí vykonať kvalifikovaný technik alebo servisná spoločnosť.

- Ak to nedodržíte, môže to spôsobiť poranenie elektrickým prúdom, požiar, explóziu, problémy s výrobkom alebo poranenie. Po inštalácii musí byť možné spotrebič kedykoľvek odpojiť zo siete.

Možnosť odpojenia sa dá dosiahnuť tak, že máte zásuvku prístupnú, alebo pripojíte k pevnému vedeniu spínač v súlade s elektroninštaláčnymi predpismi.

-
- Neinštalujte tento spotrebič v blízkosti ohrievača alebo horľavého materiálu.

Neinštalujte tento spotrebič vo vlhkom, mastnom alebo prašnom prostredí, na miesto, ktoré je vystavené priamemu slnečnému svetlu a vode (kvapky dažďa).

Neinštalujte tento spotrebič na miesto, kde môže unikať plyn.

- Môže to spôsobiť poranenie elektrickým prúdom alebo požiar. Spotrebič nie je určený na inštaláciu do motorových vozidiel, karavanov a podobných vozidiel.

-
- Tento spotrebič musí byť riadne uzemnený.

Neuzemňujte spotrebič k plynovej rúre, plastovej vodovodnej rúre alebo telefónnemu káblu.

- Môže to spôsobiť poranenie elektrickým prúdom, požiar, explóziu alebo problémy s výrobkom.

- Nikdy nezasúvajte sieťový kábel do zásuvky, ktorá nie je riadne uzemnená, a uistite sa, že je v súlade s miestnymi a národnými kódmi.



UPOZORNENIE

Upozorňujúce značky pre inštaláciu

-
- Tento spotrebič musí byť umiestnený tak, aby bola zásuvka prístupná.

- Ak sa to nedodrží, môže to mať za následok poranenie elektrickým prúdom alebo požiar kvôli úniku elektrického prúdu.

Nainštalujte spotrebič na rovný a tvrdý povrch, aby uniesol jeho hmotnosť.

- Ak tak neurobíte, môže to mať za následok abnormálne vibrácie, hluk alebo problémy s výrobkom.

Nainštalujte spotrebič tak, aby bol vo vhodnej vzdialenosti od steny.

- Ak tak neurobíte, môže to mať za následok požiar kvôli prehriatiu.

Minimálna výška voľného priestoru, ktorý je potrebné dodržať nad povrchom varnej dosky



VAROVANIE

Vážne varovné značky ohľadom elektriny

- ★ Pravidelne odstraňujte všetky cudzie látky, ako je prach alebo voda z kolíkov zástrčky a kontaktných bodov, pomocou suchej handry.
 - Odpojte sieťovú zástrčku a vyčistite ju suchou handrou.
 - Ak tak neurobíte, môže to mať za následok poranenie elektrickým prúdom alebo požiar.

- ★ Zapojte zástrčku do zásuvky v stene správnym smerom, tak, aby kábel viedol po zemi.
 - Ak zapojíte zástrčku opačným smerom, elektrické drôty v kábli sa môžu poškodiť a to môže mať za následok poranenie elektrickým prúdom alebo požiar.

- ☐ Zapojte zástrčku do zásuvky v stene pevne. Nepoužívajte poškodenú zástrčku, poškodený sieťový kábel alebo uvoľnenú zásuvku.
 - Môže to mať za následok poranenie elektrickým prúdom alebo požiar.

Neťahajte ani nasilu neohýbajte sieťový kábel.

Sieťový kábel nezakrúcajte ani nezauzľujte.

Nezaveste sieťový kábel cez kovový predmet, nedávajte ťažké predmety na kábel, nezasúvajte kábel medzi predmety a ani ho nezasúvajte do priestoru za spotrebičom.

- Môže to mať za následok poranenie elektrickým prúdom alebo požiar.

Neťahajte pri vyťahovaní zástrčky zo zásuvky za kábel.

- Vytiahnite ju tak, že držíte zástrčku.

- Ak tak neurobíte, môže to mať za následok poranenie elektrickým prúdom alebo požiar.

-  Keď je spotrebič alebo kábel poškodený, kontaktujte najbližšie servisné centrum.



Upozorňujúce značky ohľadom elektriny

-  Odpojte elektrickú zástrčku, keď sa zariadenie nepoužíva dlhší čas, alebo počas búrky/blesku.

- Ak tak neurobíte, môže to mať za následok poranenie elektrickým prúdom alebo požiar.

Odpojte elektrickú zástrčku, keď sa zariadenie nepoužíva dlhší čas, alebo počas búrky/blesku.

- Ak tak neurobíte, môže to mať za následok poranenie elektrickým prúdom alebo požiar.



Vážne varovné značky pre používanie

VAROVANIE

-  V prípade úniku plynu (ako propán, LP plyn a pod.) okamžite vyvetrajte bez toho, aby ste sa dotkli zástrčky. Nedotýkajte sa spotrebiča ani sieťového kábla.

- Nepoužívajte ventilátor.

- Iskra sa môže vznietiť alebo explodovať.

Počas používania sa spotrebič zohreje a je horúci. Musíte byť opatrný, aby ste sa nedotkli ohrievacích telies vo vnútri varnej dosky.

VŽDY používajte chňapku, keď dávate riad dolu z varnej dosky, aby ste sa vyhli popáleniu.

VAROVANIE: Obsah detských fľašiek a príkrmov je potrebné vždy premiešať alebo potriať a pred podávaním skontrolovať teplotu, aby ste sa vyhli popáleniu.

Ak je sieťový kábel poškodený, musí ho vymeniť výrobca, servisný zástupca alebo podobne kvalifikovaná osoba, aby ste predišli riziku. Deti musia byť pod dozorom, aby sa zabezpečilo, že sa so spotrebičom nehrajú.

VAROVANIE: Deťom môžete dovoliť používať varnú dosku bez dozoru len v takom prípade, ak dostali dôkladné pokyny a dieťa vie používať varnú dosku bezpečne a chápe, aké sú riziká nesprávneho používania.

- ☒ Spotrebič nie je určený na používanie osobami (vrátane detí) so zníženými fyzickými, zmyslovými alebo duševnými schopnosťami, alebo ktoré nemajú dostatok skúseností, vedomostí a pokiaľ nemajú riadny dozor, alebo nedostali pokyny ohľadom používania spotrebiča od osoby zodpovednej za ich bezpečnosť.

VAROVANIE: Prístupné časti sa môžu počas používania zohriať a byť horúce. Aby ste zabránili popáleniu, držte malé deti ďalej od spotrebiča.

VAROVANIE: Ak je povrch prasknutý, vypnite spotrebič, aby ste predišli možnosti poranenia elektrickým prúdom. Nepoužívajte varnú dosku, kým nebude sklenený povrch vymenený. Na povrch varnej dosky nedávajte kovové predmety, ako napríklad nože, vidličky, lyžice alebo pokrievky, lebo sa môžu zohriať.

VAROVANIE: Pred výmenou lampy sa ubezpečte, že spotrebič je vypnutý, aby ste sa vyhli možnosti poranenia elektrickým prúdom.

- ☒ Nedotýkajte sa sieťovej zástrčky mokrými rukami.
 - Môže to mať za následok poranenie elektrickým prúdom alebo požiar.

Nevypínajte spotrebič tak, že vytiahnete sieťovú zástrčku počas toho, ako je spotrebič zapnutý.

- Opätovné zapnutie zástrčky do zásuvky môže spôsobiť iskrenie a následne poranenie elektrickým prúdom, alebo požiar.

Všetok baliaci materiál držte mimo dosahu detí, pretože baliaci materiál môže byť pre deti nebezpečný.

- Ak si dieťa dá sáčok cez hlavu, môže sa udusiť.

- Ak tak neurobíte, môže to mať za následok poranenie elektrickým prúdom, popálenie alebo zranenie.

Nikdy tento spotrebič nepoužívajte na iný účel, iba na varenie.

- Môže to mať za následok požiar.

Nikdy nezohrievajte plastové, alebo papierové misky a nepoužívajte ich s varnou doskou.

- Ak to nedodržíte, môže to spôsobiť požiar.

Nezohrievajte jedlo nadmerne.

- Môže to mať za následok požiar.

Nezohrievajte jedlo zabalené v papieri, napríklad v novinách alebo časopisoch.

- Môže to mať za následok požiar.

Do blízkosti varnej dosky nedávajte horľavé spreje a ani iné objekty.

- Môže to mať za následok požiar alebo explóziu.

Keď zohrievate nápoje, ako káva, čaj, likér alebo voda, alebo jedlá ako curry, polievka alebo mäso so šťavou, používajte nízky výkon a počas zohrievania obsah premiešajte.

- Ak použijete nastavenie na vysoký výkon, **môže obsah bez varovania vyvrieť** a spôsobiť vážne popáleniny.

Nevkladajte prsty, cudzie látky alebo kovové predmety, ako sponky alebo ihly do vstupu, výstupu a otvorov. Ak sa dostanú do týchto otvorov cudzie látky, odpojte spotrebič zo siete a kontaktujte svojho dodávateľa výrobku alebo najbližšie servisné centrum.

- Ak tak neurobíte, môže to mať za následok poranenie elektrickým prúdom alebo zranenie.

NIKDY nenapĺňajte nádoby doplna a vyberajte si nádoby, ktoré sú hore širšie, aby ste predišli vyvretiu tekutiny. Fľaše s tenkým hrdlom môžu dokonca aj explodovať, keď sa prehrejú.

NIKDY nezohrievajte obsah dojčenskej fľašky tak, že je na nej cumel', flaška by po prehriatí mohla explodovať.

Neponárajte sieťový kábel a zástrčku do vody a držte sieťový kábel ďalej od zohriatych povrchov.

Nezapínajte spotrebič, ak má poškodený sieťový kábel alebo zástrčku.

VAROVANIE: Tekutiny a iné jedlo sa nesmú zohrievať v tesne uzavretých nádobách, lebo môžu explodovať.

- ☒ Nepokúšajte sa opravovať, rozoberať alebo meniť spotrebič sami.
 - Nepoužívajte žiadnu poistku (ako medený alebo oceľový drôt a pod.), ktorá je iná ako štandardná poistka.
 - Ak potrebujete spotrebič opraviť alebo preinštalovať, kontaktujte najbližšie servisné centrum.
 - Ak tak neurobíte, môže to mať za následok poranenie elektrickým prúdom, požiar, problémy s výrobkom alebo zranenie.

- ☒ Ak sa do spotrebiča dostanú cudzie látky, napríklad voda, vyťahnite sieťovú zástrčku a kontaktujte najbližšie servisné centrum.
 - Ak tak neurobíte, môže to mať za následok poranenie elektrickým prúdom alebo požiar.

- ☒ Ak je spotrebič zaplavený, kontaktujte najbližšie servisné centrum.
 - Ak tak neurobíte, môže to mať za následok poranenie elektrickým prúdom alebo požiar.

Ak spotrebič vydáva zvláštne zvuky, zápach spáleniny alebo dym, okamžite ho odpojte a kontaktujte najbližšie servisné centrum.

- Ak tak neurobíte, môže to mať za následok poranenie elektrickým prúdom alebo požiar.

Upozorňujúce značky pre používanie

- ☒ Budte opatrný, lebo nápoje a jedlo môžu byť po ohriatí veľmi horúce.
 - Najmä keď krmíte dieťa, skontrolujte, či sú dosť vychladnuté.

Budte opatrný, keď ohrievate tekutiny, ako voda a iné nápoje.

- Nepoužívajte šmyklivé nádoby s úzkym hrdlom.
- Ak to nedodržíte, môže sa stať, že obsah náhle prevrie a spôsobí popáleniny.

Nechytajte jedlo ani žiadne jeho časti hneď po uvarení.

- Používajte chňapku, lebo jedlo môže byť veľmi horúce a mohli by ste sa popáliť.

Keď je povrch prasknutý, vypnite vypínač spotrebiča.

- Ak tak neurobíte, môže to mať za následok poranenie elektrickým prúdom alebo požiar..

- ☒ Malé množstvá jedla potrebujú kratší čas varenia alebo ohrievania.

Ak necháte normálne časy, jedlo sa môže prehriať a popáliť Vás.

Deti musia byť pod dozorom, aby sa zabezpečilo, že sa so spotrebičom nehrajú.

Vytečenú tekutinu je potrebné odstrániť z veka ešte pred otvorením a povrch varnej dosky je potrebné pred utretím nechať vychladnúť (len model s vekom).

- ☒ Nestavajte sa na spotrebič ani naň neumiestňujte žiadne predmety (napríklad bielizeň, kryt varnej dosky, zapálené sviečky, zapálené cigarety, tácky, chemikálie, kovové predmety a pod.).
 - Môže to mať za následok poranenie elektrickým prúdom, požiar, problémy s výrobkom alebo zranenie.

Neovládajte spotrebič mokrými rukami.

- Môže to mať za následok poranenie elektrickým prúdom.

Nestriekajte prchavé látky, ako napríklad insekticídy, na povrch spotrebiča.

- Okrem toho, že je to škodlivé pre človeka, môžete tým spôsobiť poranenie elektrickým prúdom, požiar alebo problémy s výrobkom.

Nedávajte spotrebič na krehký predmet, napríklad umývadlo alebo sklenené predmety.

- Môžete tým zničiť umývadlo alebo sklenený predmet.

Buďte opatrný, keď dávate z jedla dole obal hneď po tom, ako ste ho zobrali dole zo spotrebiča.

- Ak je jedlo horúce, horúca para môže prudko uniknúť, keď dávate dole obal, a popáliť Vás.

Neodpájajte spotrebič zo siete tak, že ťaháte za sieťový kábel, ale vždy chyťte zástrčku a vytiahnite ju von zo zásuvky rovno.

- Poškodenie kábla môže spôsobiť skrat, požiar alebo poranenie elektrickým prúdom.

Spotrebiče nie sú určené na riadenie externým časovačom alebo samostatným systémom diaľkového ovládania.

Nepozerajte do článkov varnej dosky (len pri modeloch s inštalovanou halogénovou lampou).

Po použití vypnite článok varnej dosky jeho ovládačom a nespoliehajte sa na detektor panvíc (len pri modeloch, ktoré majú nainštalovaný detektor panvíc).



VAROVANIE

Vážne varovné značky pre čistenie

- ☑ Nečistite spotrebič tak, že naň priamo nastriekate vodu.

Nepoužívajte na čistenie spotrebiča benzén, riedidlo alebo alkohol.

- Môže to mať za následok zmenu zafarbenia, deformácie, poškodenie, poranenie elektrickým prúdom alebo požiar.

Pred čistením alebo údržbou vytiahnite spotrebič z elektrickej zásuvky.

- Ak tak neurobíte, môže to mať za následok poranenie elektrickým prúdom alebo požiar.

Kvôli Vašej bezpečnosti nepoužívajte vysokotlakové vodné čističe alebo parné čističe.



VAROVANIE

Upozorňujúce značky pre čistenie

- ☑ Varnú dosku musíte pravidelne čistiť a odstraňovať zvyšky jedál.

Ak nebudete varnú dosku udržiavať čistú, môže to viesť k opotrebovaniu povrchu, čo môže výrazne znížiť živostnosť spotrebiča a tým spôsobiť možnosť rizikových situácií.

- ☑ Dávajte pozor, aby ste sa pri (vonkajšom/vnútorom) čistení spotrebiča nezranili.

- Môžete sa poraniť na ostrých hranách spotrebiča.

Nečistite spotrebič parným čističom.

- Môže to spôsobiť koróziu.

Pokyny k likvidácii



VAROVANIE

Likvidácia baliaceho materiálu

Všetky materiály použité na obal sú plne recyklovateľné. Kartóny a pevné penové časti sú riadne označené. Prosíme, zlikvidujte baliaci materiál a staré spotrebiče s ohľadom na bezpečnosť životného prostredia.



VAROVANIE

Riadna likvidácia vášho starého spotrebiča

VAROVANIE: Pred likvidáciou Vášho starého spotrebiča sa postarajte o to, aby už nebol funkčný, aby nemohol byť zdrojom nebezpečenstva.

Požiadajte kvalifikovaného technika, aby odpojil spotrebič zo siete a odstránil hlavný obvod.

Spotrebič nesmie byť likvidovaný spolu s domácim odpadom. Informácie o zberných dátumoch a verejných zberných miestach sú prístupné na zberných dvoroch alebo samosprávach.



Správna likvidácia tohto výrobku (odpadové elektrické a elektronické zariadenia)

(Aplikovateľné v krajinách so systémom separovaného zberu)

Toto označenie na výrobku, príslušenstve alebo literatúre indikuje, že výrobok a jeho elektronické príslušenstvo (napr. nabíjačka, slúchadlá, USB kábel) sa nesmie likvidovať s iným odpadom z domácností. Aby sa predišlo škodám na životnom prostredí alebo zdraví ľudí z dôvodu nekontrolovanej likvidácie odpadu, separujte tieto veci od iných typov odpadu a zodpovedne ich recyklujte, aby ste podporili opätovné využitie materiálnych zdrojov.

Používatelia domácností musia kontaktovať buď predajcu, u ktorého tento výrobok kúpili, alebo miestnu samosprávu ohľadom podrobností o tom, kam a ako je možné zobrať tieto predmety na recyklovanie bezpečné pre životné prostredie.

Používatelia v podnikaní musia kontaktovať svojho dodávateľa a skontrolovať podmienky kúpnej zmluvy. Tento výrobok a jeho elektronické príslušenstvo sa nesmie miešať s iným komerčným odpadom určeným na likvidáciu.

Obsah

Inštalácia varnej dosky

16

Komponenty a funkcie

21

Skôr, než začnete

26

Používanie varnej dosky

26

Čistenie a starostlivosť

35

Záruka a servis

38

Technické údaje

41

- 16 Bezpečnostné pokyny pre montéra
- 17 Pripojenie k elektrickému napájaniu
- 19 Inštalácia do pracovnej dosky
- 21 Varné zóny
- 21 Ovládací panel
- 22 Komponenty
- 22 Indukčné zohrievanie
- 23 Kľúčové funkcie Vášho spotrebiča
- 24 Bezpečnostné vypnutie
- 25 Indikátor zvyškového tepla
- 25 Detekcia teploty
- 26 Prvé čistenie
- 26 Riad pre zóny indukčného varenia
- 27 Test vhodnosti
- 27 Rozmer hrncov
- 27 Zvuky počas prevádzky
- 28 Používanie vhodného riadu
- 29 Používanie senzorov dotykového ovládania
- 29 Ako zapnúť spotrebič
- 29 Výber varnej zóny a nastavenia teploty
- 30 Ako vypnúť spotrebič
- 30 Ako vypnúť varnú zónu
- 30 Používanie detskej bezpečnostnej poistky
- 31 Časovač
- 33 Ovládač posilňovača výkonu
- 33 Riadenie výkonu
- 34 Odporúčané nastavenia pre varenie určitých potravín
- 35 Varná doska
- 36 Rám varnej dosky (voliteľná možnosť)
- 36 Ako predísť poškodeniu Vášho spotrebiča
- 38 Často kladené otázky a Riešenie problémov
- 40 Servis
- 41 Technické údaje
- 41 Varné zóny

Inštalácia varnej dosky



VAROVANIE

Uistite sa, že spotrebič je inštalovaný a uzemnený len kvalifikovanou osobou.

Prosíme, aby ste tento pokyn dodržali. Záruka nebude pokrývať škody, ktoré sa môžu vyskytnúť ako následok nesprávnej inštalácie.

Technické údaje sú uvedené na konci tejto príručky.

Bezpečnostné pokyny pre montéra

- Spotrebič musí byť v takej elektroinštalácii, ktorá umožňuje odpojiť ho z elektrickej siete na všetkých póloch so šírkou otvoru kontaktu minimálne 3 mm. Vhodné izolačné zariadenia musia obsahovať výrezy pre ochranu vedenia, poistky (skrutkovacie poistky musia byť odstránené z držiaka), zvodové poistky a stýkače.
- S ohľadom na protipožiarnu ochranu vyhovuje tento spotrebič EN60335-2-6. Tento typ spotrebiča môže byť inštalovaný tak, že na boku má vysokú skrinku alebo stenu.
- Pod varnú dosku sa nesmú umiestniť šuflíky.
- Inštalácia musí zaručiť ochranu pred poranením elektrickým prúdom.
- Kuchynská jednotka, do ktorej je spotrebič zabudovaný, musí vyhovovať požiadavkam na stabilitu podľa DIN 68930.
- Kvôli ochrane pred vlhkosťou sú všetky zrezané povrchy zabezpečené vhodným tesnením.
- Na dláždených pracovných povrchoch musí byť oblasť uloženia platne vyplnená injektážnym materiálom.
- Na prírodnom či umelom kameni, alebo na keramickom povrchu musia byť spínacie pružiny pripevnené vhodnou umelou živicom alebo kombinovaným lepidlom.

- Uistite sa, že tesnenie je riadne pripevnené k pracovnému povrchu bez akýchkoľvek medzier. Nesmiete použiť ďalší silikónový tmel; pri oprave bude oveľa ťažšie ho potom odstrániť.
- Varnú dosku musíte pri vyberaní vytlačiť zdola.
- Pod varnú dosku musíte inštalovať dosku.
- Ventilačná medzera medzi pracovnou doskou a prednou stranou jednotky pod ňou nesmie byť zakrytá.

Pripojenie k elektrickému napájaniu

Pred zapojením sa uistite, že menovité napätie spotrebiča, teda napätie uvedené na výkonnostnom štítku, sa zhoduje s dostupným zdrojom napájania. Výkonnostný štítok je umiestnený na spodnom kryte varnej dosky.



VAROVANIE

Vypnite napájanie obvodu pred pripojením vodičov do obvodu.

Napätie ohrievacieho článku je AC 230 V~. Spotrebič dokonale funguje aj na sieťach s napätím AC 220 V~ alebo AC 240 V~. Varnú dosku je potrebné pripojiť k sieti pomocou zariadenia, ktoré umožní zariadenie odpojiť zo siete na všetkých póloch so šírkou otvoru kontaktu minimálne 3 mm, napr. automatický výrez pre ochranu vedenia, zvodové poistky alebo poistka.



VAROVANIE

Káblové pripojenia musia byť vykonané v súlade s predpismi a skrutky svoriek musia byť pevne zatiahnuté.



VAROVANIE

Keď je varná doska pripojená k sieti, skontrolujte, či sú všetky varné zóny pripravené na použitie krátkym zapnutím na maximálne nastavenie s vhodným riadom.



Keď varnú dosku prvýkrát zapnete, všetky displeje sa rozsvietia a aktivuje sa detský bezpečnostný zámok.

VAROVANIE ⚠ Venujte pozornosť (zhode) alokácii fázy a neutrálu pripojenia domu a spotrebiča (schémy pripojenia); v opačnom prípade sa môžu komponenty poškodiť.

Záruka nepokrýva škody spôsobené nesprávnou inštaláciou.

VAROVANIE ⚠ Ak sa poškodí sieťový kábel, musí byť nahradený špeciálnym káblom alebo zostavou od výrobcu alebo jeho servisného zástupcu.

• 1N~

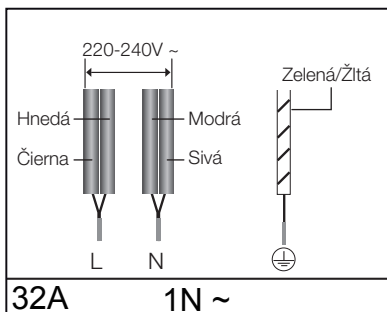

• 2N~: 2-fázové (L1 a L2) drôty pred pripojením oddel'te.

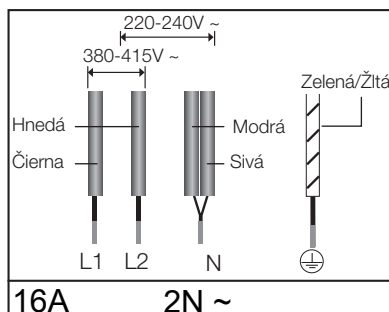

2x1N~: Pred pripojením drôty oddel'te.

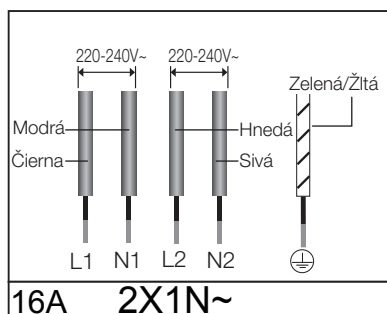

Pre správne zapojenie do siete postupujte podľa pripojeného obrázku, blízko terminálov.

Inštalácia do pracovnej dosky

 Pred inštaláciou si poznačte sériové číslo spotrebiča, ktoré je na výkonnostnom štítku. Toto číslo bude potrebné v prípade, ak budete potrebovať servis, a po inštalácii už nie je prístupné, keďže sa nachádza na originálnom výkonnostnom štítku na spodku spotrebiča.

Venujte zvláštnu pozornosť požiadavkam na priestor, ktorý musí minimálne zostať.

Pred tým, ako varnú dosku primontujete na svorky, svorky pripevnite na oboch stranách pomocou priložených skrutiek.

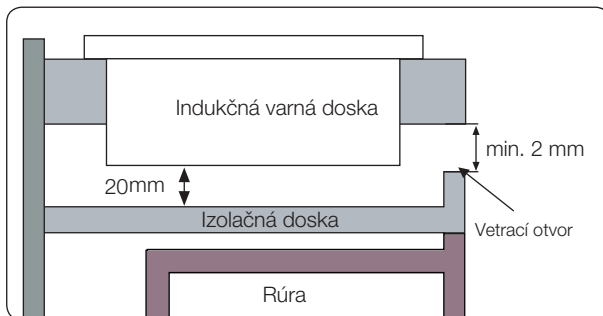
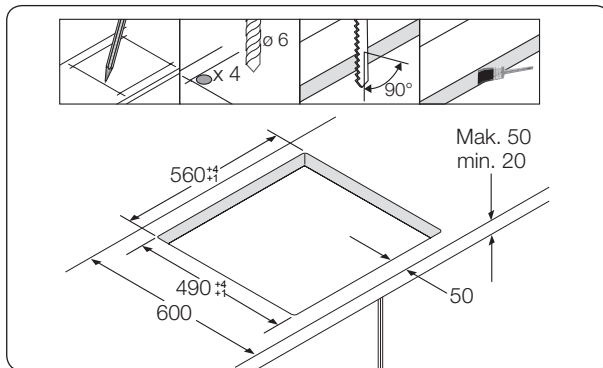
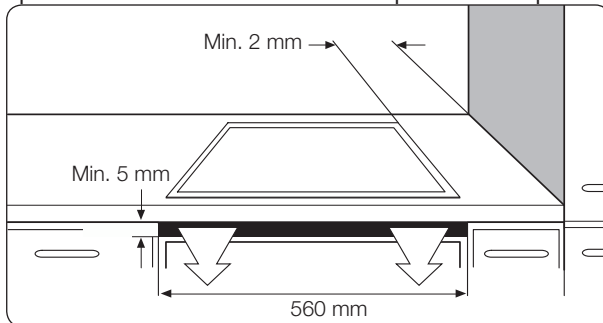

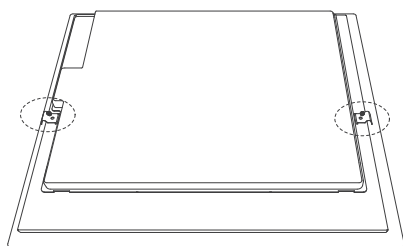

Primontujte dve svorky

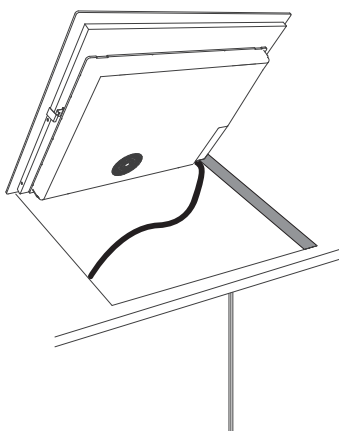
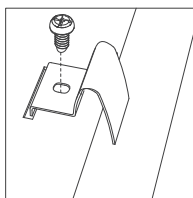

Zasuňte do otvoru

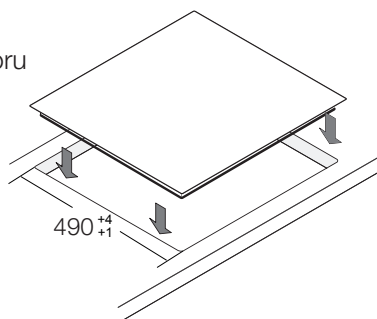

Komponenty a funkcie

Varné zóny

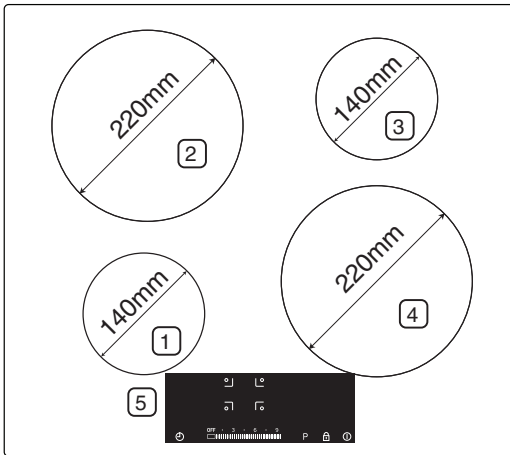

1. Indukčná varná zóna 1250 W s Posilňovačom výkonu 1500 W
2. Indukčná varná zóna 2350 W s Posilňovačom výkonu 2600 W
3. Indukčná varná zóna 1250 W s Posilňovačom výkonu 1500 W
4. Indukčná varná zóna 2350 W s Posilňovačom výkonu 2600 W
5. Ovládací panel

Ovládací panel

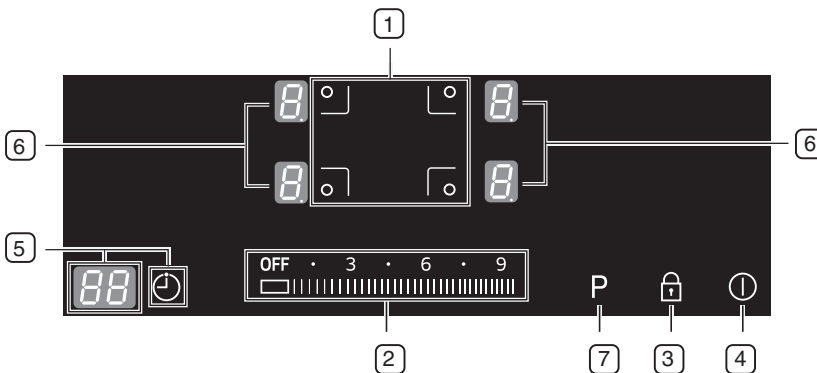

1. Voliče varnej zóny
2. Voliče nastavenia teploty/časovača
3. Senzor zámku riadenia
4. Senzor zapnutia/vypnutia
5. Senzor riadenia časovača a displej
6. Indikátory pre nastavenie teploty a zvyškového tepla
7. Senzor posilňovača

Komponenty

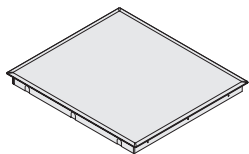

Indukčná varná doska



Inštalčné svorky



Skrutky





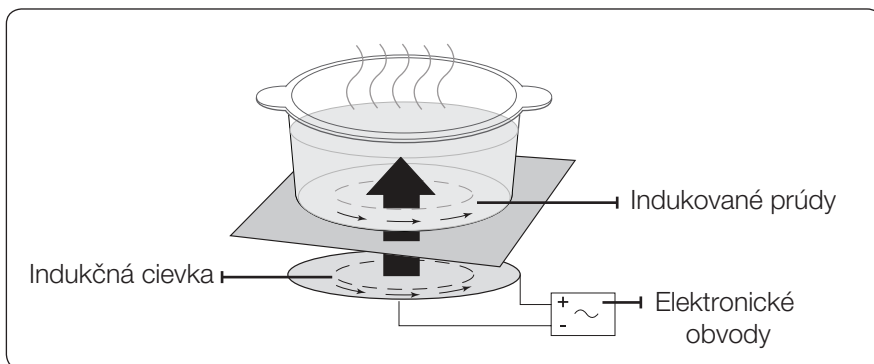



Indukčné zohrievanie



- **Princíp indukčného zohrievania:** Keď položíte hrniec na varnú zónu a zapnete ju, elektronické okruhy v indukčnej varnej doske produkujú “indukované prúdy” na dne hrnca, ktoré okamžite zvýšia teplotu hrnca.



- **Vyššia rýchlosť varenia a vyprážania:** Keďže sa zohrieva priamo panvica a nie sklo, efektívnosť je oveľa vyššia ako pri iných systémoch, pretože sa žiadne teplo nestráca. Väčšina absorbovanej energie sa transformuje na teplo.

Kľúčové funkcie Vášho spotrebiča

- **Sklokeramický varný povrch:** Tento spotrebič má sklokeramickú varnú plochu a varné zóny s rýchlou reakciou.
- **Senzory s dotykovým ovládaním:** Váš spotrebič ovládate pomocou senzorov s dotykovým ovládaním.
- **Jednoduché čistenie:** Výhodou sklokeramického varného povrchu a ovládacích senzorov je ich prístupnosť pri čistení. Hladký, rovný povrch sa ľahko čistí.
- **Senzor zapnutia/vypnutia:** Ovládací senzor "On/Off" je samostatným vypínačom pre spotrebič. Dotykom tohto senzora úplne vypnete alebo zapnete napájanie elektrickým prúdom.
- **Indikátory ovládania a funkcií:** Digitálne displeje a svetlá indikátorov poskytujú informácie o nastaveniach a aktivovaných funkciách, a tiež o tom, ak v jednotlivých varných zónach ešte je zostatkové teplo.
- **Bezpečnostné vypnutie:** Bezpečnostné vypnutie zaisťuje, že sa varné zóny automaticky vypnú po určitom čase, ak sa nastavenia nezmenili.
- **Indikátor zostatkového tepla:** Na displeji sa objaví ikona pre zostatkové teplo, ak je varná zóna ešte taká horúca, že je riziko popálenia.
- **Posilňovač výkonu **: Túto funkciu používajte na zohriatie obsahu hrnca ešte rýchlejšie, ako je maximálny výkon ''. (Na displeji sa zobrazí ''.)
- **Automatická detekcia hrnca:** Každá varná zóna má zabudovaný systém automatickej detekcie hrnca, systém je kalibrovaný tak, aby rozoznal hrnce s priemerom trochu menším ako je varná zóna. Mali by ste používať hrnce s vhodným priemerom.
- **Digitálne displeje:** Polia displejov sú priradené jednotlivým varným zónam. Zobrazujú sa na nich tieto informácie:
 -  :zariadenie bolo vypnuté
 -  do ,  : nastavenia zvolenej teploty
 -  :zostatkové teplo
 -  :detský zámok je aktivovaný

-  : chybové hlásenie, keď je varná doska prehriata kvôli abnormálnej prevádzke (napríklad: prevádzka s prázdny m hrncm)
-  : chybové hlásenie, hrniec nie je vhodný alebo je príliš malý, alebo ste na varnú zónu nepoložili žiadny hrniec.



Bezpečnostné vypnutie

Ak niektorá z varných zón po určitej dlhšej dobe nie je vypnutá, alebo sa nenastaví teplota, daná varná zóna sa sama automaticky vypne.

Zostatkové teplo bude indikované značkou  (ako "horúce") na digitálnych displejoch príslušných varných zón.

Varné zóny sa vypnú po nasledovných časoch:

Nastavenie teploty	Vypnutie
1-3	Po 8 hodinách
4-6	Po 4 hodinách
7-9	Po 2 hodinách

- Ak sa varná doska prehreje z dôvodu abnormálnej prevádzky, zobrazí sa  . Následne sa sama vypne.
- Ak je hrniec nesprávny alebo príliš malý, alebo ak ste na varnú zónu nepoložili hrniec, zobrazí sa  .
A po 1 minúte sa príslušná varná zóna vypne.
- Ak sa jedna alebo viac varných zón vypne ešte pred tým, ako sa dosiahne uvedený čas, pozrite si časť "Riešenie problémov".
- Ak nie je žiaden vstup, po 1 minúte sa vypne.

Ďalšie dôvody, prečo sa varná zóna sama vypne

Všetky varné zóny sa okamžite samy vypnú, ak vyvrie nejaká tekutina a dostane sa na ovládací panel.

Automatické vypnutie sa aktivuje aj vtedy, ak na ovládací panel položíte mokrú utierku. v oboch prípadoch musíte potom spotrebič zapnúť pomocou senzora ovládača **On/Off** ① po tom, ako odstránite tekutinu alebo utierku.

Indikátor zvyškového tepla

Keď vypnete niektorú varnú zónu alebo varnú dosku, prítomnosť zvyškového tepla sa zobrazí pomocou **H** (ako “horúce”) na digitálnom displeji príslušných varných zón. Aj vtedy, keď varnú zónu vypnete, indikátor zvyškového tepla sa vypne len po tom, ako varná zóna vychladne.

Zvyškové teplo môžete využiť na rozmrazovanie alebo na udržanie teploty jedla.



Keď sa rozsvieti indikátor zvyškového tepla, existuje riziko popálenia.



Ak prerušíte pripojenie do siete, symbol **H** sa vypne a informácia o zvyškovom teple nebude k dispozícii. Avšak stále sa môžete popáliť. Tomu sa môžete vyhnúť tak, že keď budete blízko varnej dosky, budete stále opatrný.

Detekcia teploty

Ak z akýchkoľvek dôvodov teplota na niektorej varnej zóne presiahla bezpečnú úroveň, varná zóna automaticky zníži teplotu na nižšiu úroveň.

Keď varnú dosku prestanete používať, chladiaci ventilátor bude ešte pracovať 1 minútu.

Skôr, než začnete

Prvé čistenie

Utrite sklokeramický povrch vlhkou handrou a čističom na sklokeramické povrchy.



Nepoužívajte leptavé ani abrazívne čističe. Povrch by sa mohol zničiť.



Používanie varnej dosky

Riad pre zóny indukčného varenia

Indukčnú varnú dosku môžete zapnúť, keď na jednu z varných zón položíte riad s magnetickým dnom. Na používanie sú vhodné nasledovné riady:

Materiál riadu na varenie

Materiál riadu	Vhodné
Oceľ, smaltovaná oceľ	Áno
Liatina	Áno
Nerez	Ak je tak označené výrobcom
Hliník, meď, mosadz	Nie
Sklo, keramika, porcelán	Nei

-  Riad, ktorý je vhodný na indukčnú varnú dosku, je výrobcom označený ako vhodný.
-  Niektoré riady môžu počas používania na indukčných varných zónach vydávať hluk. Tento hluk nie je chybou v spotrebiči a nemá žiadny vplyv na jeho funkčnosť.

Test vhodnosti

Riad je vhodný na indukčné varenie, ak sa magnet prilepí ku dnu riadu a ak je riad výrobcom označený ako vhodný riad.

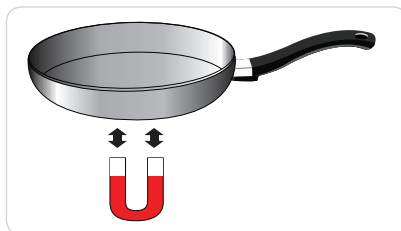

Rozmer hrncov

Indukčné varné zóny sa automaticky prispôbia rozmerom dna riadu do určitých rozmerov. Avšak magnetická časť dna riadu musí mať určitý minimálny priemer v závislosti od veľkosti varnej zóny.

Priemer varných zón	Minimálny priemer dna riadu
220 mm	140 mm
140 mm	120 mm

Zvuky počas prevádzky

Ak počujete:

- Praskajúci zvuk: riad je vyrobený z rozličných materiálov.
- Pískanie: používate viac ako dve varné zóny a riad je vyrobený z rozličných materiálov.
- Hučanie: používate vysoké výkonnostné stupne.
- Cvakanie: dochádza k elektrickému prepínaniu.
- Syčanie, bzučanie: pracuje ventilátor.

Tieto zvuky sú normálne a nenaznačujú žiadnu chybu.

Používanie vhodného riadu

Lepšie hrnce produkujú lepší výsledok.

- Dobré hrnce rozoznáte podľa ich dna. Dno by malo byť čo najhrubšie a najrovnejšie.
- Keď kupujete nové hrnce, venujte zvláštnu pozornosť priemeru dna. Výrobcovia často uvádzajú len priemer horného okraja.
- Nepoužívajte hrnce, ktoré majú poškodené dno s ostrými hranami alebo sú drsné. Keď sa takéto hrnce posunú po povrchu, môžu ho poškrabať.
- Keď je hrniec studený, dno je normálne mierne prehnuté dovnútra (konkávne). Nikdy by nemalo byť prehnuté von (konvexne).
- Ak chcete použiť špeciálny typ hrnca, napríklad tlakový hrniec, varný hrniec alebo wok, skontrolujte pokyny výrobcu.

Tipy, ako šetriť energiou

 Môžete výrazne ušetriť energiu, ak budete dodržiavať tieto body:

- Hrnce a panvice stále položte na varnú zónu ešte pred jej zapnutím.



Správne

- Znečistené varné zóny a hrnce zvyšujú spotrebu energie.

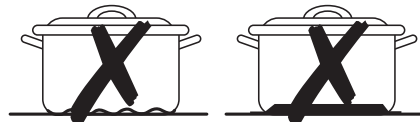

Nesprávne

- Keď je to možné, dajte pokrievky na hrnce alebo panvice tak, aby ste ich úplne zakryli.

- Varnú zónu vypnite ešte pred ukončením varenia, aby ste využili zvyškové teplo na udržanie jedla teplé alebo na rozmrazovanie.

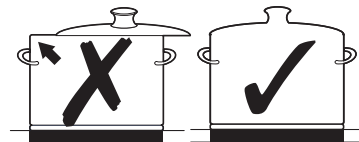

Používanie senzorov dotykového ovládania

Berøringsbryterne opereres ved at du berører ønsket panel med fingertuppen til riktig display lyser opp eller slukkes, eller til ønsket funksjon aktiveres.

Pass på at du bare berører én bryter når du styrer apparatet. Hvis fingeren din ligger for flatt på panelet, kan også en tilstøtende bryter bli aktivert.

Ako ZAPNŮŤ spotřebič

1. Dotknite sa senzora **ZAP/VYP** ⓘ po dobu približne 1 sekundy.

2. Digitálne displeje budú ukazovať ⓘ.

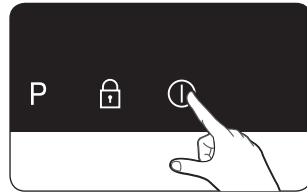

ⓘ Po tom, ako ste aktivovali senzor ovládania **ZAP/VYP** ⓘ pre zapnutie spotřebiča, do doby asi 1 minúty musíte zvoliť nastavenie teploty. V opačnom prípade sa spotřebič sám vypne z bezpečnostných dôvodov.

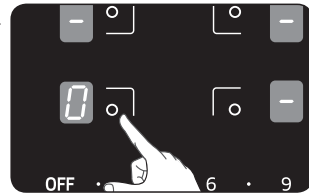

Výber varnej zóny a nastavenia teploty

1. Pre výber varnej zóny sa dotknite tlačidla príslušnej varnej zóny.

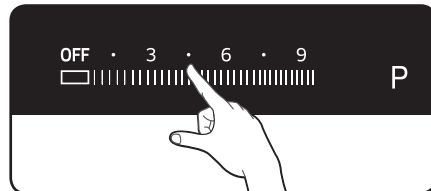

2. Pre nastavenie úrovne výkonu sa dotknite **voličov nastavenia teploty**.





-  Ak stlačíte viac ako jeden senzor okrem bočnej dotykovej klávesy na dobu dlhšiu ako 10 sekúnd, ozve sa akustický signál a prístroj sa vypne. Pre obnovenie stlačte riadiaci senzor **On/Off** .

Ako VYPNÚŤ spotrebič

Pre úplné vypnutie spotrebiča použite senzor ovládača **ZAP/VYP** .

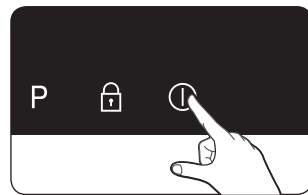
Dotknite sa senzora **ZAP/VYP**  po dobu pribl. 1 sekundy.



-  Po vypnutí jednej varnej zóny alebo celého varného povrchu sa na digitálnych displejoch zobrazí zvyškové teplo pre jednotlivé varné zóny v tvare  (ako "horúce").

Ako VYPNÚŤ varnú zónu

Ak chcete vypnúť varnú zónu, vráťte nastavenie späť na  pomocou tlačidla "OFF" na ovládacom paneli.

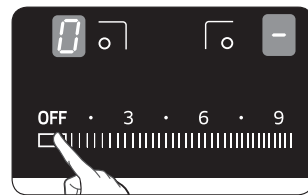

Používanie detskej bezpečnostnej poistky

Detskú bezpečnostnú poistku môžete použiť na zabezpečenie proti neúmyselnému zapnutiu varnej zóny a aktivovaniu varného povrchu.

Môžete zamknúť aj ovládací panel, s výnimkou senzora ovládania **ZAP/VYP** , aby ste zabránili neúmyselnej zmene nastavení, napríklad dotykcom utierky o panel.

Ako ZAPNÚŤ/VYPNÚŤ detský bezpečnostný zámok

1. Dotknite sa senzora ovládača **ZÁMKU**  približne na 3 sekundy.

Na potvrdenie zaznie zvukový signál.

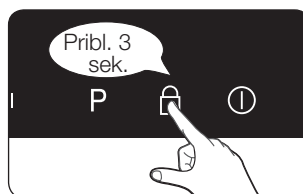

2. Na displeji sa zobrazí , čo znamená, že detský bezpečnostný zámok je aktivovaný.

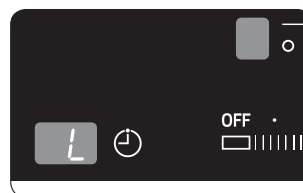

3. Pre vypnutie detského bezpečnostného zámku sa dotknite senzora ovládača **ZÁMKU**  znova po dobu 3 sekúnd. Na potvrdenie zaznie zvukový signál.

ČASOVAČ

Sú dva spôsoby, ako používať časovač:

Používanie časovača ako bezpečnostného vypínača:

Ak nastavíte určitý čas pre varnú zónu, varná zóna sa sama vypne na konci tohto času, keď čas vyprší. Túto funkciu je možné využiť súčasne pre viac varných zón.

Používanie časovača na odpočítavanie:

Časovač odpočítavanie nie je možné použiť, ak je varná zóna zapnutá.

Nastavenie bezpečnostného vypnutia

Varná zóna(y), pre ktorú chcete použiť bezpečnostné vypnutie, musí byť zapnutá.

1. Dotknite sa ovládanie pre výber varnej zóny.

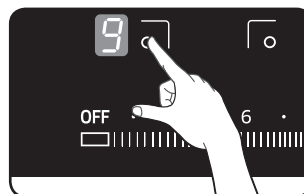

2. Dotknite sa senzora, na displeji časovača sa objaví '10' , a '1' bliká.

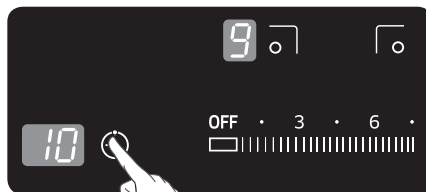

3. Nastavte čas dotknutím sa bočného ovládača. (je možné nastaviť 10min, 20min,,,,, 90min).

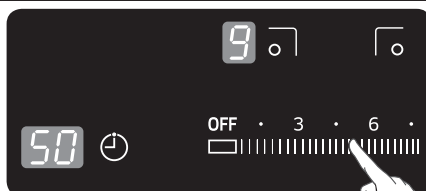

4. Opäť sa dotknite senzora "Časovač". Bude blikáť "0".



5. Nastavte čas dotknutím sa bočného ovládača. (je možné nastaviť 1min, 2min,,,,, 9min)

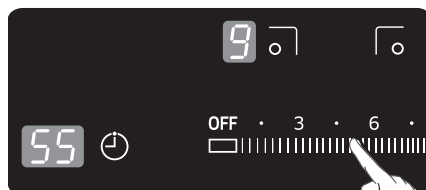

 Ak chcete zrušiť nastavenie časovača, nastavte čas na nulu. Na displeji časovača sa objaví "00".

Časovač odpočítavania

Aby ste mohli používať časovač odpočítavania, spotrebič musí byť zapnutý, ale nemôžu byť zvolené varné zóny. 

1. Dotknite sa senzoru **ovládača ČASOVAČA** .

Na displeji časovača sa objaví .

2. Nastavte požadovaný čas pomocou voličov nastavenia časovača bočná dotyková klávesa.

Funkcia časovača odpočítavania je teraz aktivovaná a na displeji sa bude zobrazovať zostávajúci čas.

Pre nastavenie zostávajúceho času sa dotknite senzora **ovládača ČASOVAČA**  a zmeňte nastavenie pomocou voličov nastavenia časovača bočná dotyková klávesa.

3. Po dokončení nastavenia časovača bude bzučiak pípať po dobu 30 sekúnd.

Ovládač posilňovača výkonu

Funkcia posilňovač výkonu **P** umožní ešte ďalší výkon pre každú varnú zónu (príklad: keď potrebujete nechať zovrieť veľké množstvo vody).

Funkcia posilňovač výkonu sa aktivuje maximálne na 5 minút pre každú varnú zónu.

Po tomto čase sa varné zóny automaticky vrátia na úroveň výkonu **9**.

-  Za určitých okolností sa môže funkcia posilňovač výkonu automaticky deaktivovať, aby sa ochránili vnútorné elektronické komponenty varnej dosky.

Riadenie výkonu

Varné zóny majú maximálny možný výkon.

Ak sa dosiahne hranica výkonu tým, že prepnete na funkciu posilňovač výkonu, riadenie výkonu automaticky zníži nastavenie teploty druhej spárovanej varnej zóny.

- Ľavá strana: č. 1 a č. 2 je spárovaná varná zóna
- Pravá strana: č. 3 a č. 4 je spárovaná varná zóna

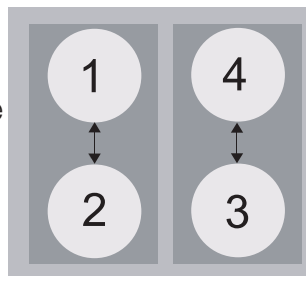

Indikátor pre túto varnú zónu sa zmení z nastavenej teploty na maximálne možné nastavenie teploty.



- Príklad

Posledné nastavenie teploty varnej zóny (č.3)	Spárované nastavenie teploty inej varnej zóny (č.4)	
	pôvodné nastavenie teploty	automaticky zmenené nastavenie teploty
Posilňovač výkonu	úroveň 6	úroveň 2

Odporúčané nastavenia pre varenie určitých potravín

Údaje v tabuľke sú len orientačné. Nastavenia teploty pre rôzne spôsoby varenia závisia od mnohých faktorov, okrem iného kvality riadu, ktorý sa používa, a typu a množstva potravín, ktoré sa varia.

Nastavenie	Spôsob prípravy jedla	Príklady použitia
9/P	Ohrev, opekanie, vyprážanie	Zohrievanie veľkého množstva tekutiny, varenie cestovín, rýchle opečenie mäsa (dusenie, osmahnutie mäsa)
7-8	Intenzívne vyprážanie	Steak, sviečková, zemiakové placky, klobása, lievance
5-6	Vyprážanie	Rezeň, pečeň, ryba, fašírky, pražené vajíčka
3-4	Varenie na pare, dusenie, varenie	Varenie na pare a dusenie malého množstva zeleniny, varenie ryže a mliečnych jedál
1-2	Topenie	Rozpúšťanie masla, želatíny, čokolády

-  Nastavenia teploty uvedené v tabuľke slúžia len ako pomôcka.
-  Teplotu budete musieť nastaviť aj podľa konkrétneho riadu a potravín.

Čistenie a starostlivosť

VARNÁ DOSKA



Čistiace prostriedky nesmú prísť do kontaktu so zohriatym sklokeramickým povrchom: Všetky čistiace prostriedky musíte po čistení odstrániť potrebným množstvom čistej vody, lebo keď sa zohrejú, môžu mať leptavé účinky. Nepoužívajte žiadne agresívne čističe, ako napríklad spreje na grily a rúry, drôtenky alebo abrazívne čistiace prostriedky na riady.



Sklokeramický povrch umyte po každom použití, keď je ešte povrch na dotyk teplý. Tak zabránite tomu, aby sa vyliate zvyšky pripiekli na povrch. Odstráňte povlak, fľaky od vody, nakvapkaný tuk a kovové sfarbenie pomocou čističa na sklokeramické povrchy alebo nerez, bežné dostupné v obchodoch.

Mierne znečistenie

1. Utrite sklokeramický povrch vlhkou handrou.
2. Vysušte ho suchou handrou. Zvyšky čistiaceho prostriedku nesmiete nechať na povrchu.
3. Dôkladne vyčistíte celý sklokeramický varný povrch raz týždenne čističom na sklokeramické povrchy alebo nerez.
4. Opláchnite sklokeramický povrch potrebným množstvom čistej vody a vysušte čistou jemnou handrou.

Silné znečistenie

1. Na odstránenie vykypeného jedla a odolných škvŕn použite škrabku na sklokeramiku.
2. Položte škrabku na sklokeramiku pod určitým uhlom na sklokeramický povrch.
3. Odstráňte nečistoty zoškrabaním hranou.



Sklokeramické škrabky a čističe na sklokeramické povrchy sú dostupné u špecializovaných predajcov.

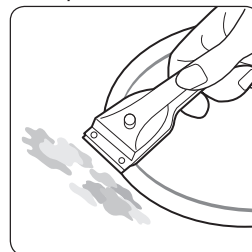

Problémová špina

1. Pripálený cukor, roztopený plast, hliníkovú fóliu alebo iné materiály odstráňte hneď pomocou sklokeramickej škrabky, kým sú ešte horúce.

 **VAROVANIE** Je tu riziko popálenia, keď používate sklokeramicnú škrabku na horúcej varnej zóne.

2. Po vychladnutí vyčistíte varnú dosku ako zvyčajne.
Ak varná zóna, na ktorej sa niečo roztopilo, vychladla, znova ju zohrejte a tak vyčistíte.

-  Škrabance a tmavé šmuhy na sklokeramicom povrchu, ktoré boli spôsobené napríklad hrncom s ostrými hranami, sa nedajú odstrániť. Avšak nemajú vplyv na funkčnosť varnej dosky.

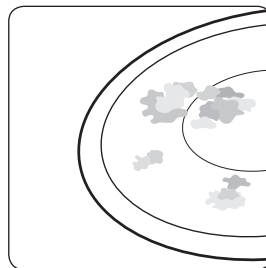

Rám VARNEJ DOSKY (voliteľná možnosť)

 **VAROVANIE** Na rám varnej dosky nepoužívajte ocot, citrónovú šťavu alebo odstraňovač povlakov; môžu sa vytvoriť škvrny.

1. Utrite rám vlhkou handrou.
2. Navlhčíte prischnuté zvyšky mokrou handrou. Zotrite a utrite dosucha.

Ako predísť poškodeniu Vášho spotrebiča

- Nepoužívajte varnú dosku ako pracovnú plochu alebo na skladovanie.
- Nezapínajte varnú zónu, ak na varnej doske nie je žiaden hrniec alebo ak je hrniec prázdny.
- Sklokeramický materiál je veľmi pevný a odolný náhlym zmenám teploty, ale nie je nerozbitný. Môžete ho poškodiť, ak naň spadne obzvlášť ostrý alebo ťažký predmet.
- Nedávajte hrnce na rám varnej dosky. Môže sa poškrabať alebo poškodiť.
- Zabráňte, aby sa na rám varnej dosky vyliali kyslé tekutiny, napríklad ocot, citrónová šťava alebo odstraňovač vodného kameňa. Môžu spôsobiť fľaky.

- Ak sa cukor alebo prípravky obsahujúce cukor dostanú na horúcu varnú zónu a roztopia sa, je potrebné ich okamžite utrieť kuchynskou škrabkou, kým je horúca. Ak ju necháte vychladnúť, po odstránení môžete zničiť povrch.
- Držte všetky materiály, ktoré by sa mohli roztopiť, napríklad plast, hliníkové fólie či fólie do rúry, ďalej od sklokeramického povrchu. Ak sa niečo takéto roztopí na varnej doske, musíte to okamžite odstrániť pomocou škrabky.

Záruka a servis

Často kladené otázky a Riešenie problémov

Porucha môže byť následkom menšej chyby, ktorú môžete opraviť aj sami pomocou nasledujúcich pokynov. Nepokúšajte sa o žiadne ďalšie opravy, ak Vám tieto pokyny v daných prípadoch nepomôžu.



Opravy na spotrebiči smie vykonávať len kvalifikovaný servisný technik. Nesprávne vykonané opravy môžu viesť k významnému riziku pre používateľa. Ak Váš spotrebič potrebuje opravu, kontaktujte zákaznícke servisné centrum.

Čo mám robiť, ak varné zóny nefungujú?

Skontrolujte tieto možnosti:

- Poistka v elektroinštalácii domu (poistková skrinka) je neporušená. Ak sú poistky vyhodnené viackrát, zavolajte autorizovaného elektrikára.
- Spotrebič je riadne zapnutý.
- Indikátory ovládania na ovládacom paneli sa rozsvietili.
- Varná zóna je zapnutá.
- Varné zóny sú nastavené na požadovanú teplotu.

Čo mám robiť, ak sa varné zóny nezapnú?

Skontrolujte tieto možnosti:

- Uplynulo viac ako 10 sekúnd medzi aktiváciou tlačidla Zap/Vyp a zapnutím požadovanej varnej zóny (pozrite si časť “Ako zapnúť spotrebič”).
- Ovládací panel je čiastočne zakrytý vlhkou utierkou alebo tekutinou.

Čo mám robiť, ak displej, okrem indikátora zvyškového tepla , zmizne?

Toto môže byť následkom dvoch prípadov:

- Náhodne ste aktivovali senzor Zap/Vyp.
- Ovládací panel je čiastočne zakrytý vlhkou utierkou alebo tekutinou.

Čo mám robiť, ak po vypnutí varných zón nie je na displeji zobrazované zostatkové teplo ?

Skontrolujte túto možnosť:

- Varnú zónu ste používali len krátko, preto sa nestihla dosť zohriať. Ak je varná zóna horúca, zavolajte zákaznícke servisné centrum.

Čo mám robiť, ak sa varná zóna nezapne alebo nevypne?

Toto sa môže stať z dvoch dôvodov:

- Ovládací panel je čiastočne zakrytý vlhkou utierkou alebo tekutinou.
- Detský bezpečnostný zámok je zapnutý.

Čo mám robiť, ak sa rozsvieti displej ?

Skontrolujte toto:

- Ovládací panel je čiastočne zakrytý vlhkou utierkou alebo tekutinou. Pre zrušenie stlačte ovládací senzor “Zap/Vyp”.

Čo mám robiť, ak sa rozsvieti displej ?

Skontrolujte tieto možnosti:

- Hrnec nie je vhodný alebo je príliš malý, alebo ste na varnú zónu nepoložili hrniec.
- Ak použijete správny hrniec, zobrazená správa okamžite zmizne.

Čo mám robiť, ak chladiaci ventilátor pracuje aj po vypnutí varnej dosky?

Skontrolujte tieto možnosti:

- Keď prestanete varnú dosku používať, chladiaci ventilátor ešte sám pracuje ďalej, aby chladil.
- Keď elektronika varnej dosky vychladne, chladiaci ventilátor sa vypne.

Ak zavoláte servis kvôli chybe, ktorú ste spôsobili počas prevádzkovania spotrebiča, návšteva zo zákazníckeho servisného centra Vám môže byť spoplatnená aj vtedy, keď je spotrebič ešte v záruke.

SERVIS

Predtým, ako zavoláte asistenciu alebo servis, skontrolujte si časť “Riešenie problémov”.

Ak ešte stále potrebujete pomoc, postupujte podľa pokynov nižšie.

Je to technická porucha?

Ak áno, kontaktujte Vaše zákaznícke servisné centrum.

Vždy sa na rozhovor vopred pripravte. Uľahčíte tým postup diagnostikovania problému a uľahčíte aj rozhodnutie, či je návšteva zákazníckeho servisu potrebná.

Spravte si, prosím, poznámky o týchto informáciách:

- Aký je daný problém?
- Za akých podmienok sa problém vyskytol?

Keď voláte, majte pripravený model a sériové číslo Vášho spotrebiča.

Táto informácia je uvedená na výkonnostnom štítku v tomto tvare:

- Popis modelu
- S/N kód (15 číslic)

Odporúčame Vám zaznačiť si tieto informácie sem, aby ste ich ľahko našli.

Model: _____

Sériové číslo: _____

Kedy sa Vám budú účtovať poplatky aj počas platnosti záruky?

- Keby ste mohli vyriešiť problém sami pomocou jedného z riešení uvedených v časti “Riešenie problémov”.
- Ak zákazník servisný technik musí vykonať viac hovorov, pretože nedostal všetky relevantné informácie pred jeho návštevou a výsledkom toho je napríklad to, že musí prísť aj druhýkrát. Keď sa pripravíte na hovor tak, ako je to uvedené vyššie, ušetríte náklady za takéto návštevy.

Technické údaje

Technické údaje

NZ64H37070K
NZ64H37075K

Rozmery spotrebiča	Šírka	590 mm
	Hĺbka	520 mm
	Výška	57 mm
Rozmery výrezu pracovnej plochy	Šírka	560 mm
	Hĺbka	490 mm
Napätie pripojenia		220 - 240 V /400V~ 50 / 60 Hz
Maximálna kombinovaná sadzba výkonu		7.2 kW
Hmotnosť(NZ64H37070K)	Čistá	10.5 kg
	Celková	12.0 kg
Hmotnosť(NZ64H37075K)	Čistá	10.7 kg
	Celková	12.2 kg

Technické údaje

Varné zóny

Pozícia	Priemer	Výkon
Zadná ľavá	220 mm	2350 W/Posilnený 2600 W
Predná ľavá	140 mm	1250 W/Posilnený 1500 W
Predná pravá	220 mm	2350 W/Posilnený 2600 W
Zadná pravá	140 mm	1250 W/Posilnený 1500 W

Poznámka:

Poznámka:



Otázky alebo pripomienky

Krajina	Volajte	Alebo nás navštívte online na
BOSNIA	05 133 1999	www.samsung.com
BULGARIA	07001 33 11 , normal tariff	
CROATIA	062 - SAMSUNG (062-726-7864)	
CZECH	800 - SAMSUNG (800-726786)	
HUNGARY	06-80-SAMSUNG (726-7864)	
MACEDONIA	023 207 777	
MONTENEGRO	020 405 888	
POLAND	0 801-1SAMSUNG (172-678) +48 22 607-93-33	
ROMANIA	08008 SAMSUNG (08008 726 7864) TOLL FREE No.	
SERBIA	0700 SAMSUNG (0700 726 7864)	
SLOVAKIA	0800-SAMSUNG (0800-726-786)	
LITHUANIA	8-800-77777	
LATVIA	8000-7267	
ESTONIA	800-7267	
AUSTRIA	0810 - SAMSUNG (7267864, € 0.07/min)	
DENMARK	70 70 19 70	
FINLAND	09 85635050	
FRANCE	01 48 63 00 00	
GERMANY	0 180 5 SAMSUNG bzw. 0 180 5 7267864* (*0,14€/Min. aus dem dt. Festnetz, aus dem Mobilfunk max.0,42€/Min.)	
ITALIA	800-SAMSUNG(726-7864)	
CYPRUS	8009 4000 only from landline (+30) 210 6897691 from mobile and land line	
GREECE	80111-SAMSUNG(80111 726 7864) only from landline (+30) 210 6897691 from mobile and land line	
LUXEMBURG	261 03 710	
NETHERLANDS	0900-SAMSUNG (0900-7267864) (€ 0,10/Min)	
NORWAY	815-56 480	
PORTUGAL	80820-SAMSUNG(726-7864)	
SPAIN	902 - 1 - SAMSUNG (902 172 678)	
SWEDEN	0771 726 7864 (SAMSUNG)	
U.K	0330 SAMSUNG (7267864)	
EIRE	0818 717100	
SWITZERLAND	0848 - SAMSUNG(7267864, CHF 0.08/min)	www.samsung.com/ch (German) www.samsung.com/ch_fr(French)
BELGIUM	02-201-24-18	www.samsung.com/be (Dutch) www.samsung.com/be_fr (French)