



Instruction Book

PURE i9

GB INSTRUCTION BOOK
DK VEJLEDNING
NO BRUKSANVISNING

FR MODE D'EMPLOI
FI OHJEKIRJA
PL INSTRUKCJA OBSŁUGI

CZ PŘÍRUČKA K POUŽITÍ
HR KNJIŽICA S UPUTAMA
SE BRUKSANVISNING

DE ANLEITUNG
IT ISTRUZIONI
SK NÁVOD NA POUŽÍVANIE

Safety precautions

This appliance can be used by children aged from 8 years and above and persons with reduced physical, sensory or mental capabilities or lack of experience and knowledge if they have been given supervision or instruction concerning use of the appliance in a safe way and understand the hazards involved.

The robot should only be used for normal vacuuming in a domestic/indoor environment.

Make sure the robot is stored in a dry place.

All service or repairs must be carried out by an authorized Electrolux service centre.

Remove the robot from the charger before cleaning or maintaining your robot.

Do not allow children to play with the appliance.

Packaging material, e.g. plastic or fabric bags should not be accessible to children to avoid suffocation.

The robot is designed for a specific voltage. Check that your supply voltage is the same as that stated on the rating plate on the charging adaptor.

Use only the original charging station and adaptor designed for the robot.

Never use the robot:

- In wet areas.
- Close to flammable gases, etc.
- When the product shows visible signs of damage.
- On sharp objects or fluids.
- On hot or cold ashes, lighted cigarette butts, etc.
- On fine dust, for instance from plaster, concrete, flour, hot or cold ashes.
- Do not leave the robot in direct sunlight.
- Avoid exposing the robot to strong heat.
- The battery pack within must not be dismantled, short circuited or placed against a metal surface. Use only the battery pack designed for the robot.
- Batteries must be removed from the appliance before it is disposed of.
- The appliance must not be plugged in when removing the battery.
- The battery is to be disposed of safely.
- Never use the robot without filter.

- Do not touch the brush roll while the cleaner is switched on and the brush roll is turning. Do not touch the wheels while the robot is operating.

Using the robot in a manner that conflicts with above recommendations may cause serious personal injury or damage to the product. Such injury or damage is not covered by the warranty or by Electrolux.

The warranty does not cover reduction in battery runtime due to battery age or use, as the life of the battery depends upon the length and number of times the robot is used.

Before cleaning, remove small and fragile objects such as clothing, curtain strings, papers and power cords from the floor. If the device passes over a power cord and pulls it, there is a risk that an object could be pulled off a table or shelf.

The robot is designed to not move any larger objects in its way. Objects such as chairs can therefore be left on the floor as the robot will clean around them.

Strong light, mirrored walls, floor-to-ceiling windows and very shining objects could disturb the 3D Vision system.

Visit our website to:

Get usage advice, brochures, trouble shooter, service information:
www.electrolux.com



Register your product for better service:
www.electrolux.com/productregistration



Buy Accessories and Consumables for your appliance:
www.electrolux.com/shop

Recommended operation, charging and storage environment for Electrolux battery products

1. Operation, charging and storage conditions

This product is intended to be used in normal household environment and should not be exposed to abnormal temperature.

To protect the internal parts of product it should not be stored, charged or operated in:

- An ambient temperature below 10 °C or exceeding 30 °C.
- If the product is stored in temperature below 10 °C or exceeding 30 °C. Please wait a few hours so that the internal components of the products can cool down or warm up and dry before usage. Usage and storage outside temperature interval might harm the product or reduce lifetime.
- Below 20% or over 80% humidity levels (Non-Condensing)

Charge the product for minimum 24 hours:

- Before first use.
- Before storage for a longer time period. (Remove batteries from the robot before long time storage.)
- After storage for a longer time period.

2. Dew condensation warning

Dew condensation may form inside the product under the following conditions:

- The unit is moved from a cold to a warm place.
- Under conditions of very high humidity.
- After heating a cold room.

Please wait a few hours for the internal components of the products to warm up and dry before usage.

3. To preserve the battery life and performance:

- Always keep the robot charging when not in use.
- Charge it as soon as possible after the cleaning cycle. Waiting too long might affect the batteries.

Environmental concerns



This symbol on the product indicates that this product contains a built-in rechargeable battery which shall not be disposed with normal household waste.



This symbol on the product or on its packaging indicates that the product may not be treated as household waste.

To recycle your product, please take it to an official collection point or to an Electrolux service center that can remove and recycle the battery and electric parts in a safe and professional way. Follow your country's rules for the separate collection of electrical products and rechargeable batteries.

Customer care and service

When contacting the Electrolux service center, ensure that you have following data available:

- Model number
- PNC number
- Serial number

The information can be found on the rating plate.

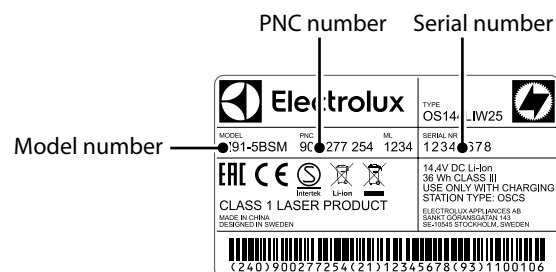

Consignes de sécurité

Cet appareil peut être utilisé par des enfants de plus de 8 ans et par des personnes dont les capacités physiques, sensorielles ou mentales sont réduites, ou qui manquent d'expérience et de connaissances, à condition d'être surveillées ou d'avoir reçu des instructions contenant l'utilisation de l'appareil en toute sécurité, et de comprendre les risques inhérents.

Le robot doit uniquement être utilisé pour une aspiration normale, dans un environnement domestique/intérieur.

Assurez-vous de ranger le robot dans un endroit sec.

Toute opération de maintenance ou réparation doit être effectuée par un service après-vente Electrolux agréé.

Retirez le robot du chargeur avant de le nettoyer ou de l'entretenir.

Ne laissez pas les enfants jouer avec l'appareil.

Les matériaux d'emballage, par exemple les sachets en plastique ou en tissu, doivent être tenus hors de portée des enfants pour éviter tout risque d'étouffement.

Le robot est conçu pour une tension spécifique. Vérifiez que la tension de l'alimentation secteur est identique à la tension indiquée sur la plaque signalétique, située sur le chargeur.

Utilisez uniquement la station et le câble de chargement conçus pour le robot.

N'utilisez jamais le robot :

- Dans un environnement humide.
- À proximité de gaz inflammables, etc.
- Si le produit présente des signes de dommages visibles.
- Sur des objets tranchants ou des liquides.
- Sur des cendres froides ou chaudes, des mégots de cigarettes allumés, etc.
- Sur de la poussière de plâtre, de béton, de la farine, des cendres froides ou chaudes.
- Ne laissez pas le robot directement exposé au soleil.
- Évitez d'exposer le robot à une forte chaleur.
- La batterie ne doit pas être démontée, court-circuitée ou placée sur ou contre une surface en métal. Utilisez uniquement la batterie conçue pour le robot.
- La batterie doit être retirée de l'appareil avant de le mettre au rebut.
- Débranchez l'appareil avant de retirer la batterie.
- La batterie doit être correctement mise au rebut.

- N'utilisez jamais le robot sans le filtre.
- Ne touchez pas à la brosse rouleau lorsque l'aspirateur est en marche ou que la brosse rouleau tourne. Ne touchez pas les roulettes lorsque le robot est en fonctionnement.

Le non-respect des recommandations d'utilisation du robot ci-dessus peut causer de graves blessures corporelles ou endommager le produit. De tels blessures ou dommages ne sont pas couverts par la garantie d'Electrolux.

La garantie ne couvre pas la perte d'autonomie de la batterie en raison de son âge ou de son utilisation car la durée de vie de la batterie dépend de la durée et du nombre d'utilisations du robot.

Avant le nettoyage, retirez objets de petite taille ou fragiles du sol, comme les vêtements, les cordons des rideaux, les papiers et les câbles électriques. Si l'appareil passe sur un câble électrique et l'entraîne, l'objet risque de tomber de la table ou de l'étagère.

Le robot est conçu pour ne pas déplacer d'objet plus gros que lui sur son parcours. Les objets tels que les chaises peuvent donc être laissés sur le sol car le robot aspirera autour.

La lumière forte, les murs en miroir, les baies vitrées et tous les objets brillants peuvent perturber le système de vision 3D.

Rendez-vous sur notre site Internet :

Obtenez des conseils d'utilisation, des brochures, des solutions de dépannage, des informations d'entretien sur :

www.electrolux.com



Pour un meilleur service après-vente, enregistrez votre produit sur :

www.electrolux.com/productregistration



Achetez des accessoires et des consommables pour votre appareil sur : **www.electrolux.com/shop**

Consignes d'utilisation, de chargement et environnement de stockage recommandés pour les produits Electrolux avec batterie

1. Conditions de fonctionnement, de chargement et de stockage

Ce produit est conçu pour être utilisé dans un environnement domestique normal et ne doit pas être exposé à des températures anormales.

Pour protéger les composants internes du produit, ne le stockez, chargez ou n'utilisez pas :

- Si la température ambiante est inférieure à 10 °C ou supérieure à 30 °C
- Si le produit est stocké à une température inférieure à 10 °C ou supérieure à 30 °C., veuillez attendre quelques heures que les composants internes de l'appareil puissent refroidir ou se réchauffer et sécher avant l'utilisation. L'utilisation et le stockage de l'appareil en-dehors de la plage de températures peut endommager le produit ou réduire sa durée de vie.
- À moins de 20 % ou à plus de 80 % de taux d'humidité (sans condensation),

Laissez charger le produit pendant 24 heures au minimum :

- Avant la première utilisation.
- Avant de le ranger pour une période prolongée. Retirez la batterie du robot avant de le ranger pour une période prolongée
- Après l'avoir laissé rangé pendant une longue période.

2. Avertissement sur la condensation

De la condensation peut se former à l'intérieur du produit dans les conditions suivantes :

- Le produit est déplacé d'une pièce froide à une pièce chaude.
- Lorsque le taux d'humidité est très élevé.
- Après avoir chauffé une pièce froide.

Veuillez attendre quelques heures que les composants internes du produit se réchauffent ou refroidissent avant utilisation.

3. Pour préserver la durée de vie et les performances de la batterie :

- Laissez toujours le robot en charge lorsqu'il n'est pas en cours d'utilisation.

- Mettez-le en charge le plus rapidement possible après la fin du cycle de nettoyage. Attendre trop longtemps avant de le recharger, peut affecter la batterie.

Consignes de recyclage



Ce symbole sur le produit indique que le produit contient une batterie rechargeable intégrée qui ne doit pas être mise au rebut avec les déchets ménagers.



Ce symbole sur le produit ou sur son emballage indique que le produit ne doit pas être mis au rebut avec les déchets ménagers. Pour recycler votre produit, veuillez l'apporter dans un point de collecte officiel ou dans un centre après-vente Electrolux pouvant retirer et recycler la batterie et les parties électriques de façon sûre et professionnelle. Suivez les réglementations de votre pays concernant la collecte séparée des produits électriques et des batteries rechargeables.

Entretien et maintenance

Lorsque vous contactez le service après-vente d'Electrolux, assurez-vous d'être en possession des données suivantes :

- le numéro du modèle,
- le numéro PNC
- le numéro de série

Vous pourrez trouver ces informations sur la plaque signalétique.

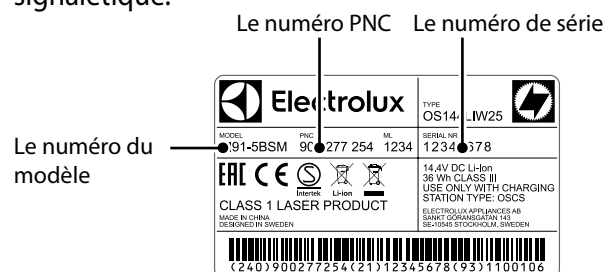

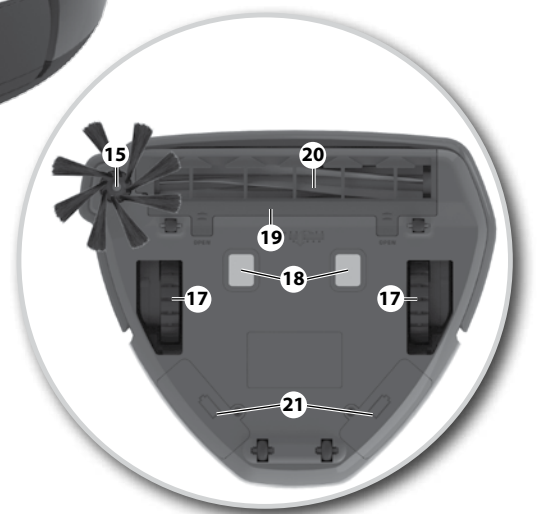
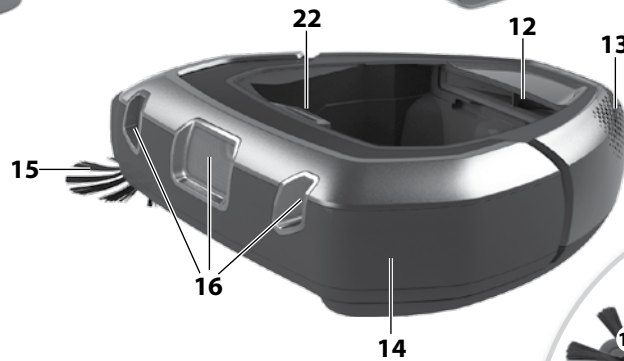
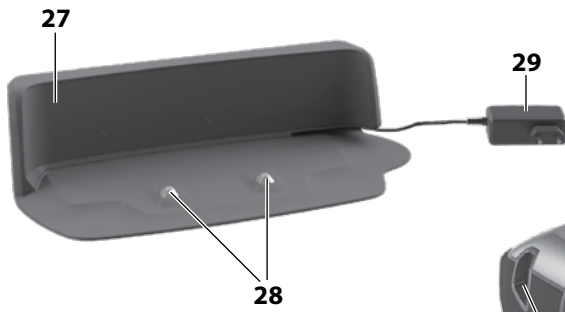
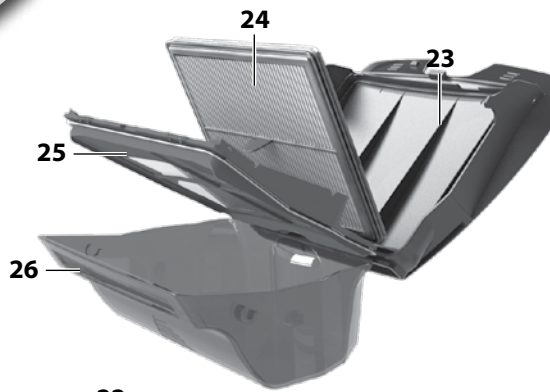

English

Before starting

- Unpack your Electrolux PUREi9 robot vacuum cleaner and check that all accessories are included.*
- Read the instruction manual carefully.
- Pay special attention to the Safety advice chapter.

We recommend that you download the "PUREi9" App, and update the software before the first use.

Enjoy your Electrolux PUREi9 robot vacuum cleaner!

Table of contents:

Safety precautions	2
Consumer information and sustainability policy	2
How to use the robot	8
How to connect to the "PUREi9" APP	9
Tips on how to get the best results	11
Emptying the Dust container	13
Cleaning/Replacing the Filter	13
Cleaning and maintenance	14
Changing the batteries	15
Error handling	15
Troubleshooting	16

Description of your robot vacuum cleaner

- 1 Display / Control panel
- 2 ECO function button
- 3 SPOT cleaning button
- 4 Play/Pause button / Off button (long press)
- 5 Home button
- 6 Clock
- 7 Dust container indicator
- 8 WIFI connection indicator
- 9 Scheduled cleaning indicator
- 10 Warning indicator
- 11 Battery status indicator
- 12 Fan unit
- 13 Air outlet
- 14 Bumper
- 15 Side brush
- 16 3D Vision System (Camera)
- 17 Main wheels
- 18 Charging connectors
- 19 Brush roll lid
- 20 Brush roll
- 21 Battery compartments
- 22 Dust container release button
- 23 Dust container lid
- 24 Filter
- 25 Filter frame (and mesh net)
- 26 Dust container
- 27 Charging base
- 28 Charging connectors
- 29 Power adaptor and cord

* Accessories may vary from model to model.

Français

Avant la mise en marche

- Déballiez l'aspirateur robot PUREi9 en vérifiant que tous les accessoires sont présents.*
- Lisez attentivement le manuel d'utilisation.
- Apportez une attention particulière au chapitre des consignes de sécurité.

Nous vous recommandons de télécharger l'application « PUREi9 » et de la mettre à jour avant la première utilisation.

Profitez de votre aspirateur PUREi9 d'Electrolux !

Sommaire :

Consignes de sécurité	4
Informations consommateur et politique de développement durable	4
Comment utiliser le robot	8
Comment se connecter à l'application « PUREi9 »	9
Astuces pour obtenir les meilleurs résultats	11
Vidage du bac à poussière	13
Nettoyage/remplacement du filtre	13
Nettoyage et entretien	14
Changement des batteries	15
Gestion des problèmes	15
En cas d'anomalie de fonctionnement	17

Description de votre aspirateur robot

- 1 Affichage/Bandeau de commande
- 2 Touche de la fonction ÉCO
- 3 Touche de nettoyage ciblé
- 4 Touche Départ/Pause / touche Arrêt (appui long)
- 5 Touche Base
- 6 Horloge
- 7 Indicateur du bac à poussière
- 8 Indicateur de connexion Wi-Fi
- 9 Indicateur de nettoyage programmé
- 10 Indicateur de défaut
- 11 Indicateur du statut de la batterie
- 12 Ventilateur
- 13 Sortie d'air
- 14 Tampon antichoc
- 15 Brosse latérale
- 16 Système de vision 3D (caméra)
- 17 Roulettes principales
- 18 Connecteurs de chargement
- 19 Couvercle de la brosse rouleau
- 20 Brosse rouleau
- 21 Compartiment de la batterie
- 22 Touche de libération du bac à poussière
- 23 Couvercle du bac à poussière
- 24 Filtre
- 25 Cadre du filtre
- 26 Bac à poussière
- 27 Base de chargement
- 28 Connecteurs de charge
- 29 Câble et adaptateur d'alimentation

* Les accessoires peuvent varier en fonction du modèle.

GB
FRCZ
DEDK
FIHR
ITNO
PLSE
SK

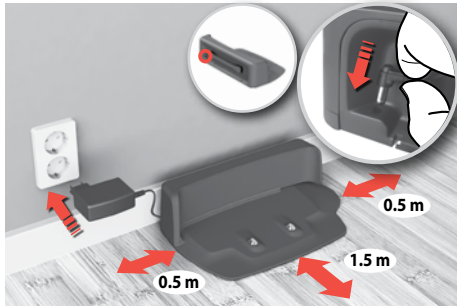
Installation of the robot vacuum cleaner**Installation de l'aspirateur robot**

- 1. Place the Charging base** on the floor against the wall. Plug the adaptor to the power jack on the side of the base. Connect the Power cord plug to the main socket. Wind up excessive cord on the back of the base. Make sure there is an empty area of 0.5 m on the sides and 1.5 m in front of the Charging base.

WiFi model: Place the base in range of the WiFi router.

- 1. Placez la base de chargement** sur le sol, contre un mur. Branchez l'adaptateur à la prise jack située sur le côté de la base. Branchez la fiche du câble d'alimentation à la prise secteur. Enroulez l'excès de câble à l'arrière de la base. Veillez à laisser un espace vide de 0,5 m sur les côtés et de 1,5 m devant la base de chargement.

Modèle Wi-Fi : Placez la base à portée du routeur Wi-Fi.



- 2. Place the side brush.**

Note: If the robot is used to clean rooms with wall-to-wall carpet, remove the side brush for best cleaning results.

- 2. Placez la brosse latérale**

Remarque : si le robot est utilisé pour nettoyer des pièces dotées de moquette, retirez la brosse latérale pour de meilleurs résultats de nettoyage.



- 3. Place the robot on the Charging base.**

The Battery icon will pulse, to indicate that the robot is recharging.

- 3. Placez le robot sur la base de chargement.**

Le symbole de la batterie clignote pour vous indiquer que le robot est en charge.

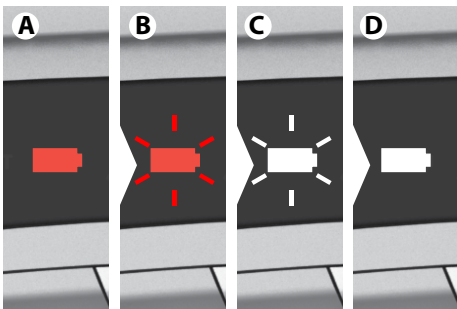
Battery/Charging status**Niveau de charge de la batterie**

- 1. Red battery (A)** indicates that the robot needs to get charged.
Red light pulse (B): The robot is charging – Low charging level.
White light pulse (C): The robot has charged enough to be used. (Press Play/Pause button to clean.)
White light (D): The robot is ready for use. Full charging time is ~3 hours.
- 1. La batterie rouge (A)** indique que le robot doit être chargé.
Voyant rouge clignotant (B) : le robot est en charge, le niveau de charge est faible.
Voyant blanc clignotant (C) : le robot est assez chargé pour être utilisé (Appuyez sur la touche Départ/Pause pour nettoyer.)
Voyant blanc (D) : Le robot est prêt à être utilisé Le temps de charge complet est d'environ 3 heures.



- 2. To preserve the battery life and performance:**
- Always keep the robot charging when not in use.
 - Charge it as soon as possible in the charging base after the cleaning cycle. Waiting too long might affect the batteries.
- 2. Pour préserver la durée de vie et les performances de la batterie**
- Laissez toujours le robot en charge lorsqu'il n'est pas en cours d'utilisation
 - Mettez le robot sur la base pour le charger le plus rapidement possible après le cycle de nettoyage. Attendre trop longtemps peut affecter la batterie.



- 3. Storage (not plugged):** In case the robot is stored without being charged for a longer period of time, remove the batteries and store them separately. (Charge batteries before removing them).
To remove the batteries see instruction page 15.
- 3. Rangement (non branché) :** si le robot doit être rangé sans être chargé pendant une longue période, retirez les batteries et stockez-les séparément. (Chargez les batteries avant de les retirer.)
Pour retirez les batteries, reportez-vous aux instructions de la page 15

How to connect to the "PUREi9" APP

Comment se connecter à l'application « PUREi9 »



1. Download the "PUREi9" App in the App Store or Google play and then follow the instruction to create the account and connect to the robot.

Note: Make sure that the phone is connected to the home WiFi (2.4 GHz).

1. Téléchargez l'application « PUREi9 » sur l'App Store ou Google play, puis suivez les instructions pour créer un compte et vous connecter au robot.

Remarque : assurez-vous que le téléphone est connecté au Wi-Fi domestique (2.4 GHz).

We recommend to download the App and update the software before the first use.

Nous vous recommandons de télécharger l'application et de mettre le logiciel à jour avant la première utilisation.



2. During the process the App will ask you to turn the robot upside down to activate the WiFi module and scan the serial number bar code (A) or enter it manually (B).

Then continue following the instruction from the App.

Note: before turning the robot, make sure that it has been switched on for at least one minute.

2. Durant le processus, l'application vous demandera de retourner le robot pour activer le module Wi-Fi, et de scanner le code-barres du numéro de série (A) ou de le saisir manuellement (B). Ensuite, continuez à suivre les instructions de l'application.

Remarque : avant de retourner le robot, assurez-vous qu'il est allumé depuis au moins une minute.



3. When the setup is completed, turn the robot back to its normal position. The WiFi symbol (A) will be lit up to indicate that the robot is connected to your home network. **Note:** it could take a few moments for the robot clock to automatically synchronise with your mobile device. **Note:** Pulsing WiFi symbol indicates that the robot is trying to connect to the network.

3. Une fois le paramétrage terminé, mettez le robot dans sa position normale. Le symbole du Wi-Fi (A) s'allume pour indiquer que le robot est connecté au réseau domestique.

Remarque : quelques minutes peuvent être nécessaires pour que l'horloge du robot se synchronise automatiquement à l'appareil mobile.

Remarque : le symbole Wi-Fi clignotant indique que le robot tente de se connecter au réseau.

Cleaning schedule

Programmation du nettoyage



Cleaning can be scheduled in the APP (Days & time)

Le nettoyage peut être programmé dans l'application (Jours et heures)

Cleaning modes

Modes de nettoyage

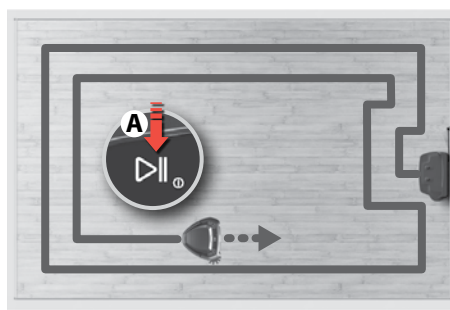

1. Press Play/Pause button (A) to start cleaning.

After a few seconds of start-up, cleaning will be commenced. The robot will start cleaning alongside walls, working its way inwards.

Note: Press "Play/Pause" (A) briefly to pause cleaning, or press and hold to terminate cleaning.

1. Appuyez sur la touche Départ/Pause (A) pour commencer le nettoyage. Au bout de quelques secondes, le nettoyage peut commencer. Le robot commence à nettoyer le long des murs, puis poursuit vers l'intérieur de la pièce.

Remarque : appuyez sur la touche « Départ/pause » brièvement pour mettre le nettoyage en pause, ou maintenez la touche appuyée pour terminer le nettoyage.

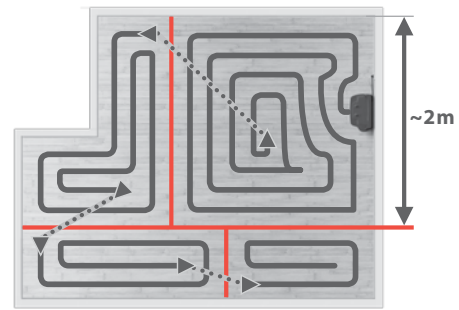

2. Large rooms will be divided into cells of at most 2 x 2 m.

Note: The cleaning pattern is more efficient if the robot is started next to a wall.

2. Les grandes pièces seront divisées en petites parcelles de 2 x 2 m.

Remarque : le schéma de nettoyage est plus efficace si le robot démarre près d'un mur.

GB
FRCZ
DEDK
FIHR
ITNO
PLSE
SK

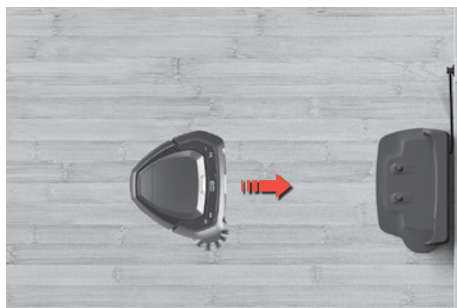
Auto Docking/Charging**Retour à la base et chargement automatiques**

When cleaning is completed, the robot automatically returns to the charging base.

Note: If the robot is not started from the charging base, it will return to the start position when finished.

Une fois le nettoyage terminé, le robot retourne automatiquement à la base de chargement.

Remarque: Si le robot n'est pas démarré depuis la base de chargement, il retournera à l'endroit où il a été démarré.

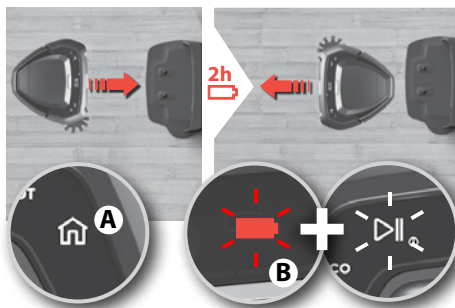
Auto charging during cleaning cycle**Chargement automatique durant le cycle de nettoyage**

Should recharging be needed during cleaning, the home button will light up and the robot will return to the charging base. Home button (A) is lit. The battery and Play/Pause button (B) flash to indicate that the robot is charging and that it will resume where it stopped. The robot will recharge up to 80% to resume cleaning quicker. Charging time is ~2 hours.

Si le robot a besoin d'être rechargé en cours de nettoyage la touche Base s'allume et le robot retourne à la base de chargement. La touche base (A) est allumée. La batterie et la touche Départ/Pause (B) clignotent pour indiquer que le robot est en charge et qu'il reprendra le nettoyage là où il l'a arrêté. Le robot se chargera jusqu'à 80% pour reprendre le nettoyage plus rapidement. Le temps de chargement est d'environ 2 heures.

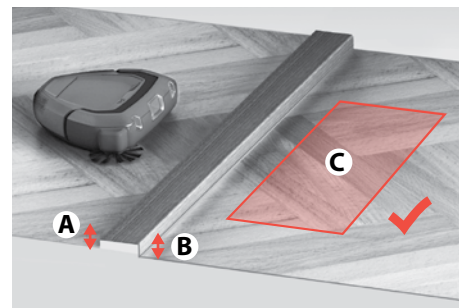
Crossing threshold**Passage de seuil**

Before crossing a threshold or climbing over any obstacle, the robot will stop and check:

- the heights (A & B) on both sides of the threshold/obstacle
- that the area on the other side is clear to operate (C)

Avant de passer un seuil ou de franchir un obstacle, le robot doit s'arrêter pour vérifier :

- les hauteurs (A & B) des deux côtés du seuil/obstacle
- que l'espace de l'autre côté est dégagé pour continuer à nettoyer

ECO Mode**Mode ÉCO**

ECO mode: For a lighter cleaning, press the ECO button to reduce the power, prolong the running time and reduce noise level. The robot will stay in ECO mode until the button is pressed again.

Mode ÉCO : pour un nettoyage plus léger, appuyez sur la touche ÉCO pour réduire la consommation, prolonger le temps d'utilisation et réduire le niveau sonore. Le robot restera en mode ÉCO jusqu'à ce que vous appuyiez à nouveau sur la touche.

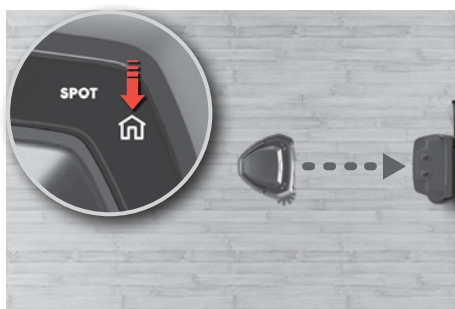
Docking**Base**

Stop cleaning and send the robot to the charging base: Press the Home button. If the robot is not started from the charging base, it will return to the starting position.

Pour arrêter le nettoyage et renvoyer le robot à la base de chargement, appuyez sur la touche Base. Si le robot n'a pas été démarré depuis sa base, il retournera à l'endroit où il se trouvait au moment du démarrage.

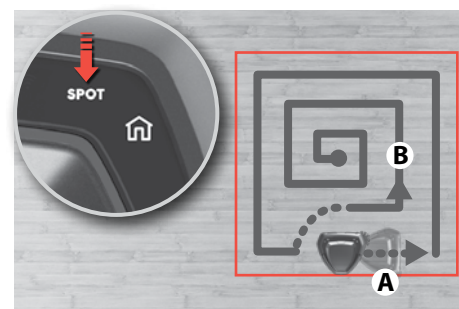
SPOT Cleaning**Nettoyage CIBLÉ**

SPOT cleaning (small area, ~1 m²): Place the robot facing the spot and press the SPOT button. The robot will clean the area twice.

Le nettoyage CIBLÉ (petit espace, environ 1 m²): placez le robot face à cette zone cible et appuyez sur la touche de nettoyage ciblé. Le robot nettoiera deux fois cette zone.

Preparing the cleaning area

Préparer l'espace à nettoyer

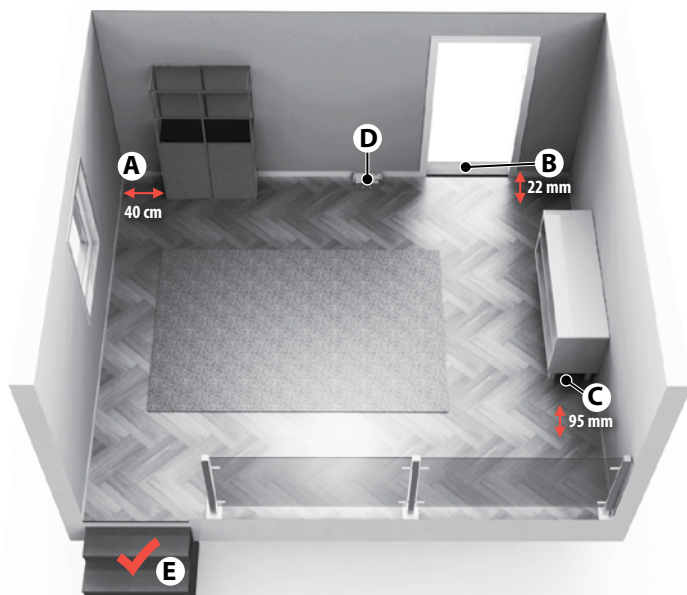

- (A) Leave a space of 40 cm around furniture without legs.
- (B) The robot easily crosses thresholds with a height up to 22 mm.
- (C) It cleans under furniture with more than 95 mm space under.
- (D) Place the charging base on the left side of a door.
- (E) The robot detects stairs and steep cliffs.

- (A) Dégagez un espace de 40 cm autour des meubles sans pied.
- (B) Le robot franchira facilement les seuils d'une hauteur maximale de 22 mm.
- (C) Il nettoie sous les meubles ayant un espace minimal de 95 mm avec le sol.
- (D) Placez la base de chargement à gauche d'une porte.
- (E) Le robot détecte les escaliers et les rebords abrupts.

Preparing the cleaning area

Before cleaning, remove smaller and fragile objects such as clothing, curtain strings, papers and power cords from the floor. If the device passes over a power cord and drags it, there is a risk that an object could be pulled off a table or shelf.

Larger/taller objects such as chairs can be left as the robot will clean around them.

Strong light, Mirrored walls, floor-to-ceiling windows and very shining objects could disturb the 3D Vision system.

Limiting the cleaning area

The robot will clean all floors it can access. To limit the cleaning area, simply close doors or put an obstacle in the way.

Dust emptying between scheduled cleanings

To get the most out of scheduled cleaning, empty the dust container regularly.

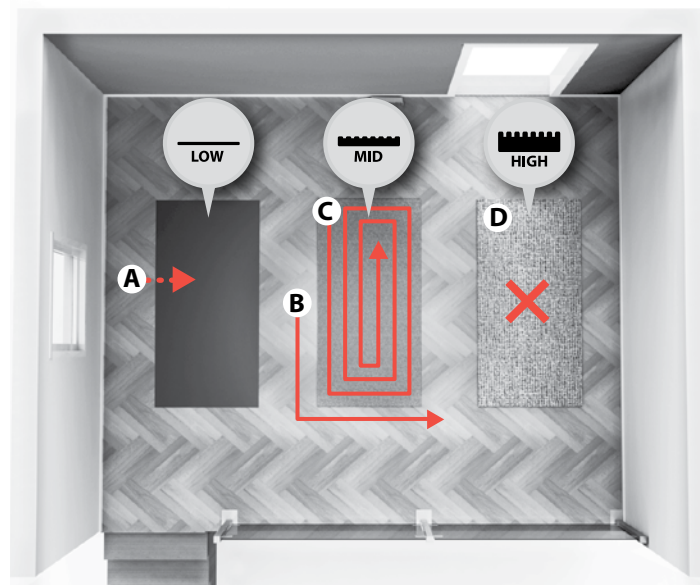

Carpets: The robot cleans

- **short-pile carpets:** (A) in the same pattern as the room
- **medium-pile carpets:** (B) first around it (C) and comes back later to clean the carpet separately
- **high-pile carpets:** (D) are not cleaned. When the robot reaches the edge it continues with the rest of the cleaning.

Moquette et tapis : le robot nettoie

- **les tapis et moquettes à poils courts :** (A) de la même façon que la pièce
- **les tapis et moquettes à poils moyens :** (B) il nettoie d'abord autour (C) puis revient plus tard pour un nettoyage le tapis
- **les tapis et moquettes à poils longs :** (D) ne sont pas nettoyés. Lorsque le robot atteint le bord, il poursuit le reste du nettoyage.

Préparer l'espace à nettoyer

Avant le nettoyage, retirez les petits objets et les objets fragiles comme les vêtements, les cordons de rideaux, les papiers et les câbles d'alimentation du sol. Si l'appareil passe sur un câble et tire dessus, l'objet pourrait tomber de la table ou de l'étagère.

Les objets plus grands/plus petits comme les chaises peuvent être laissés sur place car le robot nettoiera autour.

La lumière vive, les murs en miroir, les baies vitrées et les objets très brillants peuvent perturber le système de vision 3D.

Délimitation de l'espace de nettoyage

Le robot nettoiera tous les sols qu'il pourra atteindre. Pour délimiter une zone à nettoyer, fermez simplement les portes ou placez un obstacle sur le chemin.

Vidage du bac à poussière entre les nettoyages programmés

Pour obtenir les meilleurs résultats lors des nettoyages programmés, videz régulièrement le bac à poussière.

GB
FR

CZ
DE

DK
FI

HR
IT

NO
PL

SE
SK

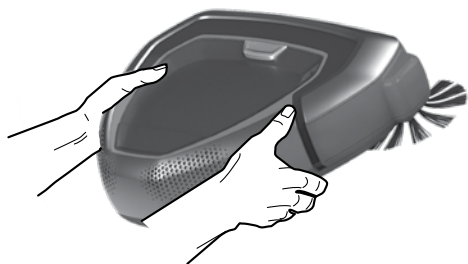

Always carry the robot with two hands keeping the front up. Manual moving of the robot:

Moving the robot during the cleaning process is not advised, as it might restart the cleaning from the beginning.

Portez toujours le robot à deux mains avec la partie avant vers le haut. Déplacement manuel du robot :

Il est déconseillé de déplacer le robot en cours de nettoyage car cela pourrait pousser le robot à reprendre le nettoyage depuis le début

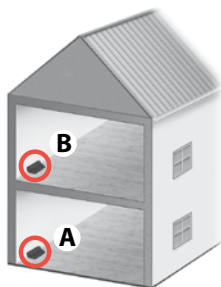

Cleaning of a house with more than one floor can be facilitated by using an extra charging base on each floor. (ANC: 406000071)

Le nettoyage d'une maison de plusieurs étages peut être facilité en utilisant une base de chargement supplémentaire à chaque étage. (ANC: 406000071)

Emptying the Dust container

Vidage du bac à poussière



1. Empty the dust container regularly or when the dust container icon lights up.

⚠ If the dust bin symbol remains lit when the dust bin is empty, please clean the filter.

1. Videz régulièrement le bac à poussière, ou dès que le symbole du bac à poussière s'allume. Si le symbole du bac à poussière reste allumé lorsque le bac est vide, nettoyez-le

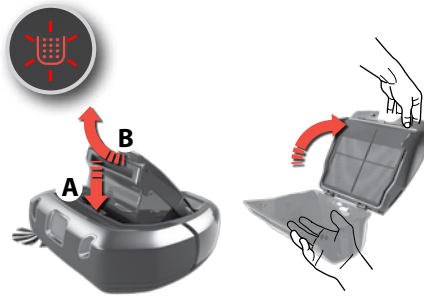

2. Press Release button (A), remove the Dust container by swinging it upwards (B).

Open the lid by swinging it upwards.
Empty the dust container into a waste bin.

Note: The dust container icon flashes to indicate that the Dust container has been removed, or is not in the right position.

2. Appuyez sur la touche de déverrouillage (A), retirez le bac à poussière en le soulevant (B). Ouvrez le couvercle en le tirant vers le haut. Videz le bac à poussière dans une poubelle.

Remarque : le symbole du bac à poussière clignote pour indiquer que le bac à poussière a été retiré, ou qu'il n'est pas dans la bonne position.



3. After emptying the container, close the lid and put it back in place

Refit the Dust container in the robot.

Note: If the Dust container has not been properly assembled and Play/Pause button is pressed, the dust container icon flashes. Refit the Dust container properly.

3. Après avoir vidé le bac, fermez le couvercle et remettez-le en place.

Réinstallez le bac à poussière dans le robot.

Remarque : si le bac à poussière n'est pas correctement installé mais que vous appuyez sur la touche Départ/Pause, le voyant du bac à poussière clignote. Réinstallez correctement le bac à poussière.

Cleaning the Filter

Nettoyage du filtre

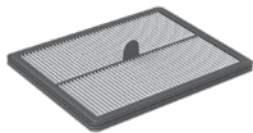

1. For best performance, we recommend to clean the filter every 5th cleaning and to replace it every 6 months. (Ref: ERK2)

1. Pour de meilleures performances, nous vous recommandons de nettoyer le filtre tous les 5 nettoyages et de le remplacer tous les 6 mois (Réf: ERK2)

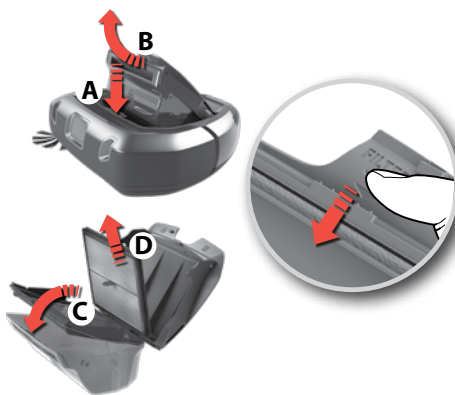

2. Remove the filter:

Remove the Dust container by swinging it upwards (B).
Open the lid by swinging it upwards.
Swing the Filter frame downwards (C).
Remove the filter (D).

2. Retirez le filtre:

Retirez le bac à poussière en le tirant vers le haut (B)
Ouvrez le couvercle en le tirant vers le haut.
Tirez le cadre du filtre vers le bas (C)
Retirez le filtre (D).

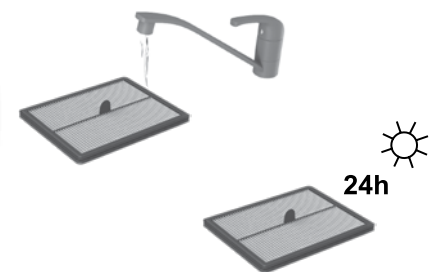

3. Rinse the filter with cold water. Tap the filter frame to remove water. Let dry for 24 hours before placing it back in the machine.

3. Rincez le filtre à l'eau froide. Tapotez le cadre du filtre pour éliminer l'eau. Laissez-le sécher 24 heures avant de le remettre dans l'appareil.

Cleaning the 3D Vision System (Camera) Nettoyage du système de vision 3D (caméra)



The 3D Vision System works best if the windows (A,B,C) are kept clean and free from scratches.

Clean from light dust by using a dry soft cloth. If its heavily soiled you can use a mild detergent to clean it.

Le système de vision 3D fonctionne mieux si les fenêtres (A, B, C) restent propres et qu'elles ne sont pas rayées. Nettoyez-les en utilisant un chiffon doux et sec. Si elles sont très sales, vous pouvez utiliser un détergent doux pour le nettoyer.

Cleaning the Wheels Nettoyage des roulettes

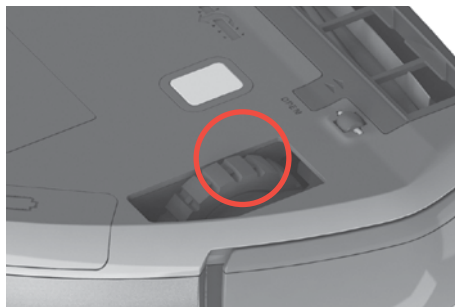

1. Remove entangled hairs or such from the main wheels so that they can turn freely.

1. Retirez les cheveux ou autres fibres emmêlés dans les roulettes principales pour qu'elles puissent tourner librement.

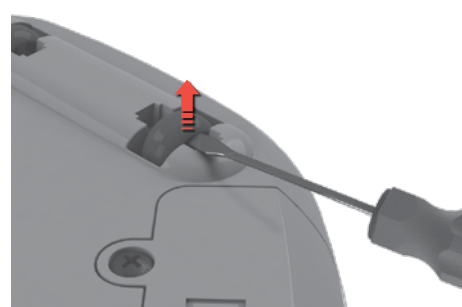

2. Should the small wheels get stuck, remove them carefully by using a small screwdriver and clean the wheels.

2. Si les petites roulettes se bloquent, retirez-les doucement à l'aide d'un petit tournevis et nettoyez-les.

Cleaning the Side brush Nettoyage de la brosse latérale

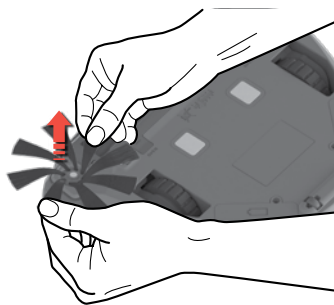

Pull the Side brush to remove it. Clean the Side brush. Reattach the Side brush in the socket. Side brush can be changed. (Ref: **ERK2 / EBSB2**)

Tirez sur la brosse latérale pour la retirer Nettoyez la brosse latérale Remettez la brosse en place. La brosse latérale peut être changée. (Réf : **ERK2 / EBSB2**)

Cleaning the Brush roll Nettoyage de la brosse rouleau



1. Press the two latches and slide the lid forward to remove the brush roll lid.

1. Appuyez sur les deux leviers et faites glisser le couvercle vers l'avant pour retirer le couvercle de la brosse rouleau.



2. Pull out the Brush roll and clean the brush and bearings. Remove entangled threads by snipping them away with scissors. Refit in reverse order. Brush roll can be replaced. (Ref: **ERK2**)

2. Sortez la brosse rouleau , nettoyez la brosse et les roulements. Retirez les fils emmêlés en les coupant avec des ciseaux. Remontez le tout dans l'ordre inverse. La brosse rouleau peut être remplacée. (Réf : **ERK2**)

Cleaning the Air channel Nettoyage du conduit d'air



Remove the dust container. Remove clogged debris in the air channel. Put the dust container into place.

Retirez le bac à poussière. Retirez les débris coincés dans le conduit d'air. Remettez le bac à poussière en place.

Changing the batteries Changement des batteries

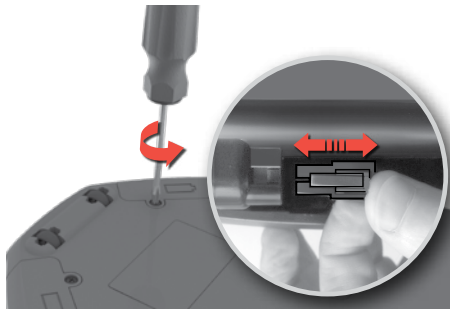

1. The battery compartments are located on the bottom side of the robot. Use a screwdriver (PH2) to unscrew the battery compartment lids. Replace the battery packs and refit the battery compartment lids.

⚠ Caution! Make sure to change the two battery packs at the same time.

1. Les compartiments des batteries se trouvent sous le robot. Utilisez un tournevis (PH2) pour dévisser les couvercles des compartiments des batteries. Remplacez les batteries et remettez les couvercles en place.

⚠ Attention : Veillez à changer les deux batteries en même temps.

2. Use only original supplier batteries.

Batteries must be removed and disposed of safely, before disposing of the machine. (ANC: 406000060)

2. Utilisez uniquement des batteries d'origine.

Les batteries doivent être retirées et mises au rebut en toute sécurité avant de mettre l'appareil au rebut (ANC : 406000060)

Cleaning the charging connectors Nettoyage des connecteurs de charge



Use a dry soft cloth to clean regularly the charging connectors on the charging base and under the machine.

Nettoyez régulièrement les connecteurs situés sur le support de charge et sous l'aspirateur robot à l'aide d'un chiffon doux et sec.

Error handling Gestion des problèmes



1. If an error occurs, the robot stops cleaning. The warning icon will pulse and the digits **"E:"** followed by an **error code**, is shown on the display. The speaker will also describe the error. After an error has occurred, press any button to play the audio message again.

1. si un problème se produit, le robot cesse le nettoyage. Le symbole d'avertissement clignote et la lettre **« E »** suivie d'un **code d'erreur s'affiche**. Le haut parleur décrit également l'erreur. Après une erreur, appuyez sur n'importe quelle touche pour réécouter le message audio.





2. When an error is resolved, press Play/Pause button to start cleaning.

Note: For a complete list of the error codes and solutions, see instructions in "Troubleshooting".

2. Lorsque le problème est résolu, appuyez sur Départ/Pause pour commencer le nettoyage.

Remarque : pour consulter la liste complète des codes d'erreurs et des solutions, consultez le chapitre « En cas d'anomalie de fonctionnement ».

Troubleshooting

Problem	Error Code	Cause	Solution
The display is blank.	-	The battery is empty.	Charge the battery.
The robot does not start.		The Dust container is not present or properly closed.	Place the Dust container in the robot, properly close the lid.
		 (x3)	The robot is lifted.
The robot does not move/clean properly.	E:10	The bumper is stuck	Please make sure the bumper can move properly and remove any debris that might block it.
	E:11	Right wheel is stuck	Check that all parts turn freely.
	E:12	Left wheel is stuck	Clean and remove entangled threads from parts if needed.
	E:13	Brush roll is stuck	Replace Brush roll or Side brush if damaged.
	E:14	Side brush is stuck	Check "Cleaning and maintenance" page 14.
	E:15	The robot is stuck or unable to navigate.	Lift and place the robot where it can move freely. Check "Tips on how to get the best results" page 11.
	E:16	The 3D Vision System is blocked or dusty.	Clean the 3D Vision System and make sure nothing is blocking the sight. Check "Cleaning and maintenance" page 14.
No charge indication	-	The power cord and adapter is not properly assembled, and/or connected to the mains.	Connect the adapter connector to the Charging base. Connect the power cable to the mains. Make sure the Charging plates on the robot and the Charging base are connected.
		The Charging plates on the robot and the Charging base are not connected.	Check that the plug and cable are not damaged.
The batteries runs empty fast	-	The batteries life has expired.	Change the 2 battery packs. Check "Changing the batteries" page 15.
Battery related problems	E:20	Incorrect Charging base is used.	Only use the original Electrolux Charging base, supplied with the robot. If the Charging base needs to be replaced; use Electrolux Charging base (ANC: 406000071).
	E:21	Batteries are malfunctioning during use.	Change the 2 battery packs. Check "Changing the batteries" page 15.
	E:22	Product temperature is too high.	Let the robot paused outside the charging station for 6 hours.
	E:23	Batteries are not properly connected to the robot.	Connect batteries to robot. Check "Changing the batteries" page 15.
The time is not displayed.	--:--	The current time is not set.	When the robot is connected to WiFi the time will automatically set.

Problem	Error Code	Cause	Solution
Wrong time is displayed on the robot.	-	The robot has not received updated time from the WiFi network.	Make sure the robot is connected to the WiFi network and wait until it receives the correct time. If it does not update within 24 hours redo the onboarding procedure.
The room is not properly cleaned, but the robot returns to the Charging base.	-	The robot is returning to the Charging base to charge the batteries.	The robot will automatically continue the cleaning program as soon as the batteries are recharged.
Water has been sucked into the robot.	-	-	It will be necessary to replace the motor at an authorized Electrolux service centre. Damage to the motor caused by the penetration of water is not covered by the warranty.
Software issue	E:30	Software is not working correctly.	Please update the robot's software.
	E:31	Software upgrade has failed.	Please redo software update.
Service needed	E:40	-	Contact an authorized Electrolux service center.
System error	E:41	Internal error.	Please restart desired operation.
	E:42		
For any further problems, please check the service area in the APP or on our website.			

Consumables & Accessories

 www.electrolux.com/shop

 PUREi9 Performance kit
Ref: ERK2
PNC: 9001677674

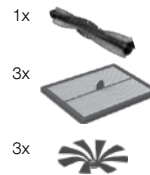

 PUREi9 Power brush
REF: EBSB2
PNC: 9001683938

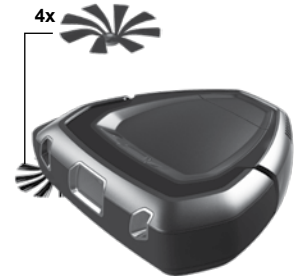



 Charging base
ANC: 406000071



 Battery pack
ANC: 406000060



En cas d'anomalie de fonctionnement

Problème	Code	Cause	Solution
Rien ne s'affiche.	-	La batterie est vide.	Rechargez la batterie.
Le robot ne démarre pas.		Le bac à poussière n'est pas ou mal installé.	Placez le bac à poussière dans le robot et fermez correctement le couvercle.
		 (x3)	Le robot est surélevé. Placez le robot sur le sol avant de le mettre en marche.
Le robot ne se déplace pas ou ne nettoie pas correctement.	E:10	Le pare-chocs est bloqué.	Assurez-vous que le pare-chocs peut bouger correctement et retirez les débris pouvant le bloquer.
	E:11	La roulette droite est coincée	Vérifiez que tous les éléments tournent librement.
	E:12	La roulette gauche est coincée	Nettoyez et retirez les fils emmêlés dans ces différentes pièces Si besoin changez la brosse rouleau ou la brosse latérale si elles sont endommagées. Consultez le chapitre « <i>Entretien et nettoyage</i> » page 14.
	E:13	La brosse rouleau est coincée	
	E:14	La brosse latérale est coincée	
	E:15	Le robot est coincé ou incapable de se déplacer.	Soulevez et déplacez le robot dans un endroit où il pourra se déplacer librement. Consultez le chapitre « <i>Astuces pour obtenir les meilleurs résultats</i> » page 11.
	E:16	Le système de vision 3D est bloqué ou encrassé.	Nettoyez le système de vision 3D et assurez-vous que rien ne bloque sa vision. Consultez le chapitre « <i>Entretien et maintenance</i> » page 14.
		Le bac à poussière est plein ou obstrué.	Videz et/ou nettoyez le bac à poussière. Consultez le chapitre « <i>Vidage du bac à poussière</i> » page 13.
Aucune indication de la charge.	-	Le câble d'alimentation et l'adaptateur ne sont pas correctement assemblés et/ou connectés à l'alimentation.	Branchez le câble d'alimentation à la prise secteur. Assurez-vous que les plaques de chargement du robot et de la base de chargement sont connectées.
		The Charging plates on the robot and the Charging base are not connected.	Vérifiez que la prise et le câble ne sont pas endommagés.
Les batteries se vident rapidement.	-	La durée de vie des batteries a expiré.	Changez les 2 batteries. Consultez le chapitre « <i>Changement des batteries</i> » page 15.
Problèmes liés à la batterie	E:20	Une mauvaise base de chargement est utilisée.	Si la base de chargement doit être remplacée, utilisez la base de chargement Electrolux (ANC : 406000071).
	E:21	La batterie fonctionne mal durant l'utilisation.	Changez les 2 batteries. Consultez le chapitre « <i>Changement des batteries</i> » page 15.
	E:22	La température du produit est trop élevée.	Laissez le robot en pause sans être en contact avec la base de chargement pendant 6 heures.
	E:23	Les batteries ne sont pas correctement connectées au robot.	Connectez les batteries au robot. Consultez le chapitre « <i>Changement des batteries</i> » page 15.
L'heure ne s'affiche pas.	--:--	L'heure actuelle n'est pas réglée.	Lorsque le robot est connecté au Wi-Fi, l'heure est automatiquement réglée.

Problème	Code	Cause	Solution
Le robot n'affiche pas la bonne heure.		Le robot n'a pas reçu la mise à jour de l'heure du réseau Wi-Fi.	Assurez-vous que le robot est connecté au réseau Wi-Fi et attendez qu'il reçoive la bonne heure. S'il ne se met pas à jour dans les 24 heures, procédez à nouveau à la procédure de démarrage.
La pièce n'est pas correctement nettoyée mais le robot retourne à la base de chargement.	-	Le robot est retourné à la base de chargement pour charger les batteries.	Le robot reprendra automatiquement le programme de nettoyage dès que les batteries seront rechargées.
Le robot a aspiré de l'eau.	-	-	Il sera nécessaire de remplacer le moteur auprès d'un service après-vente agréé d'Electrolux. Les dommages du moteur provoqués par la pénétration d'eau ne sont pas couverts par la garantie.
Problème de logiciel.	E:30	Le logiciel ne fonctionne pas correctement.	Veillez mettre le logiciel du robot à jour.
	E:31	La mise à jour du logiciel a échoué.	Tentez à nouveau d'effectuer la mise à jour du logiciel.
Besoin d'assistance.	E:40	-	Contactez un service après-vente agréé d'Electrolux.
Erreur du système.	E:41	Erreur interne.	Veillez recommencer l'opération demandée.
	E:42		

Si vous rencontrez d'autres problèmes, veuillez consulter la section Service de l'application, ou sur notre site Internet.

Consommables et accessoires

 www.electrolux.com/shop

 Kit Performance PUREi9
Ref: ERK2
PNC: 9001677674

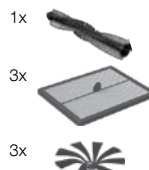

 Power Brush PUREi9
REF: EBSB2
PNC: 9001683938

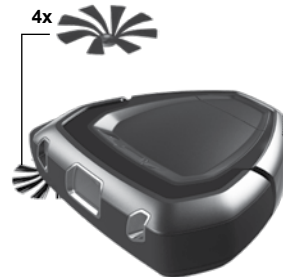

 Base de chargement
ANC: 406000071



 Batterie
ANC: 406000060

GB
FRCZ
DEDK
FIHR
ITNO
PLSE
SK

Bezpečnostní opatření

Tento spotřebič smí používat děti starší osmi let nebo osoby se sníženými fyzickými, smyslovými nebo duševními schopnostmi nebo osoby bez patřičných zkušeností a znalostí, pouze pokud tak činí pod dozorem nebo vedením, které zohledňuje bezpečný provoz spotřebiče, a pokud rozumí rizikům spojeným s provozem spotřebiče.

Tento robotický vysavač by měl být používán pouze pro běžné vysávání v domácím prostředí/interiéru.

Ujistěte se, že je robotický vysavač uchováván na suchém místě.

Veškerý servis či opravy musí být prováděny autorizovaným servisním střediskem společnosti Electrolux.

Před čištěním nebo prováděním údržby robotický vysavač vypojte z nabíječky.

Nenechte děti hrát si se spotřebičem.

Obalový materiál, jako např. plastové nebo textilní pytle, by měl být držen mimo dosah dětí z důvodu rizika udušení.

Tento robotický vysavač je zkonstruován pro specifické napětí. Zkontrolujte, zda vaše napájecí napětí odpovídá hodnotě uvedené na typovém štítku na nabíječce.

Používejte pouze originální dobíjecí stanici a adaptér navržený pro tento robotický vysavač.

Nikdy robotický vysavač nepoužívejte:

- Na mokřích místech.
- Blízko hořlavých plynů, apod.
- Když spotřebič nese viditelné známky poškození.
- Na ostré předměty nebo na kapaliny.
- Na horký či chladný popel, zapálené cigaretové nedopalky, apod.
- Na jemný prach např. ze sádry či betonu, mouku nebo horký či studený popel.
- Nenechávejte robotický vysavač na přímém slunečním světle.
- Nevystavujte robotický vysavač silnému teplu.
- Bateriový modul se nesmí demontovat, zkratovat či pokládat na kovové povrchy. Používejte pouze bateriový modul navržený pro tento robotický vysavač.
- Před likvidací spotřebiče je z něho nutné vyjmout baterie.
- Při vyjímání baterie nesmí být spotřebič zapojen do sítě.
- Baterie je nutné bezpečně zlikvidovat.

- Nikdy nepoužívejte robotický vysavač bez filtru.
- Nedotýkejte se kartáčového válečku, když je vysavač zapnutý a váleček se otáčí. Nedotýkejte se koleček za chodu robotického vysavače.

Použití robotického vysavače způsobem, který je v rozporu s výše uvedenými doporučeními, může způsobit vážná osobní zranění nebo poškození spotřebiče. Na takováto zranění či poškození se záruka nevztahuje a nejsou kryté společností Electrolux.

Záruka nekryje snížení provozní doby baterie z důvodu jejího stáří či používání, jelikož životnost baterie závisí na délce a četnosti používání robotického vysavače.

Před vysáváním z podlahy odstraňte malé a křehké předměty, jako jsou kusy oblečení, šňůry od záclon, papír a napájecí kabely. Pokud zařízení přejede přes napájecí kabel a zatáhne jej, hrozí nebezpečí stržení předmětu nebo stolu či police.

Robotický vysavač není navržen pro odsouvání větších předmětů z cesty. Předměty jako židle tak lze ponechat na podlaze, jelikož robotický vysavač vysaje kolem nich.

Intenzivní světlo, zrcadlové stěny, okna od podlahy po strop a velmi lesklé předměty mohou narušovat systém 3D Vision.

Navštivte naše stránky ohledně:

Rady ohledně používání, brožury, poradce při potížích, servisních informací:

www.electrolux.com



Registrace vašeho spotřebiče, kterou získáte lepší servis:

www.electrolux.com/productregistration



Nakupte příslušenství a spotřební materiál pro váš spotřebič: **www.electrolux.com/shop**

Doporučené prostředí pro provoz, nabíjení a skladování spotřebičů Electrolux na baterie

1. Podmínky pro provoz, nabíjení a skladování

Tento spotřebič je určen k použití v prostředí běžné domácnosti a neměl by být vystavován abnormálním teplotám.

Z důvodu ochrany vnitřních součástí by spotřebič neměl být skladován, nabíjen ani používán za těchto podmínek:

- Když je okolní teplota nižší než 10 °C nebo vyšší než 30 °C.
- Je-li spotřebič skladován při teplotě nižší než 10 °C nebo vyšší než 30 °C, před použitím vyčkejte několik málo hodin na ohřátí či ochlazení vnitřních součástí spotřebiče a jejich vysušení. Používáním a skladováním spotřebiče mimo stanovený teplotní rozsah ho můžete poškodit nebo zkrátit jeho životnost.
- Když je úroveň vlhkosti nižší než 20 % nebo vyšší než 80 % (nekondenzující)

Spotřebič nabíjejte minimálně 24 hodin:

- Před prvním použitím.
- Před delším uskladněním. (Před dlouhodobým uskladněním vyjměte z robotického vysavače baterie.)
- Po delším uskladnění.

2. Varování ohledně kondenzace vlhkosti

Uvnitř spotřebiče může docházet ke kondenzaci vlhkosti za následujících podmínek:

- Jednotka byla přesunuta z chladu do teplého prostředí.
- Při velké relativní vlhkosti.
- Po vyhřátí chladné místnosti.

Před použitím vyčkejte několik málo hodin na ohřátí vnitřních součástí spotřebiče a jejich vysušení.

3. K zachování životnosti a výkonu baterie:

- Robotický vysavač vždy neustále dobíjejte, když jej nepoužíváte.
- Po vysávání jej co nejrychleji dobijte. Příliš dlouhá prodleva by mohla ovlivnit baterie.

Poznámky k ochraně životního prostředí



Tento symbol na spotřebiči udává, že spotřebič obsahuje zabudovanou dobíjecí baterii, která nesmí být likvidována společně s běžným domovním odpadem.



Tento symbol na spotřebiči nebo na jeho obalu znamená, že tento spotřebič nepatří do domovního odpadu. Chcete-li spotřebič recyklovat, odevzdejte ho v oficiálním sběrném místě nebo v servisním středisku Electrolux, kde mohou baterii i elektrické součásti vyjmout a recyklovat bezpečně a odborně. Při samostatném sběru elektrických spotřebičů a dobíjecích baterií se řiďte pravidly platnými ve vaší zemi.

Péče o zákazníky a servis

Při komunikaci se servisním střediskem Electrolux mějte k dispozici následující údaje:

- Číslo modelu
- Výrobní číslo (PNC)
- Sériové číslo

Tyto informace jsou uvedeny na typovém štítku.

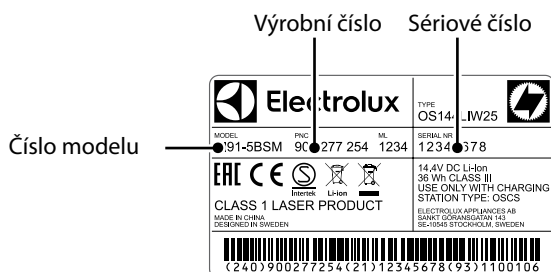

Sicherheitshinweise

Dieses Gerät kann von Kindern ab 8 Jahren und Personen mit verminderten körperlichen, sensorischen oder geistigen Fähigkeiten oder einem Mangel an Erfahrung und Wissen nur bedient werden, wenn sie unter Aufsicht stehen oder eine Unterweisung zum sicheren Umgang mit dem Gerät erhalten haben und die damit verbundenen Gefahren verstehen.

Der Roboter darf nur zum Staubsaugen in einer häuslichen Umgebung in geschlossenen Räumen verwendet werden.

Lagern Sie den Roboter an einem trockenen Ort.

Die Wartungs- und Reparaturarbeiten müssen von einem autorisierten Electrolux Kundendienst durchgeführt werden.

Nehmen Sie den Roboter aus der Ladestation, bevor Sie ihn reinigen oder warten.

Kinder dürfen nicht mit dem Gerät spielen.

Halten Sie das Verpackungsmaterial, wie z.B. Kunststoff- oder Stofftüten von Kindern fern, um die Gefahr einer Erstickung auszuschließen.

Der Roboter ist für eine bestimmte Spannung ausgelegt. Prüfen Sie, ob Ihre Versorgungsspannung mit der auf dem Typenschild des Ladeadapters angegebenen Spannung übereinstimmt.

Verwenden Sie nur die für den Roboter bestimmte Originalladestation und Adapter.

Verwenden Sie den Roboter auf keinen Fall:

- In nassen Bereichen.
- In der Nähe von brennbaren Gasen usw.
- Wenn das Gerät sichtbare Beschädigungen aufweist.
- Zum Saugen scharfer Gegenständen oder Flüssigkeiten.
- Zum Saugen heißer oder kalter Asche, brennenden Zigarettenkippen usw.
- Zum Saugen von feinem Staub, zum Beispiel von Gips, Beton, Mehl, heißer oder kalter Asche.
- Setzen Sie den Roboter nicht dem direkten Sonnenlicht aus.
- Setzen Sie den Roboter nicht einer starken Hitze aus.
- Das Akku-Pack im Inneren darf nicht zerlegt, kurzgeschlossen oder auf einer Metallfläche platziert werden. Verwenden Sie nur das für den Roboter vorgesehene Akku-Packs.
- Die Akkus müssen vor der Entsorgung des Geräts herausgenommen werden.

- Das Gerät darf nicht ohne Akku an die Steckdose angeschlossen werden.
- Der Akku muss sicher entsorgt werden.
- Verwenden Sie den Roboter niemals ohne Filter.
- Berühren Sie nicht die Bürstenrolle, wenn der Staubsauger eingeschaltet ist und sich die Bürstenrolle dreht. Berühren Sie während des Gerätebetriebs nicht die Räder.

Die Verwendung des Roboters auf eine andere als die oben beschriebene Weise, kann schwere Personenschäden oder eine Beschädigung des Geräts zur Folge haben. Diese Verletzungen oder Beschädigungen werden nicht von der Garantie oder Electrolux gedeckt.

Die Garantie schließt nicht eine Verringerung der Akkulaufzeit auf Grund von Alterung oder häufiger Verwendung ein, da die Akku-Lebensdauer von der Einsatzdauer und -häufigkeit abhängt.

Entfernen Sie vor der Reinigung kleine und zerbrechliche Gegenstände, wie Kleidungsstücke, Gardinenschnüre, Papier und Stromkabel vom Boden. Wenn das Gerät ein Stromkabel überfährt und an ihm zieht, besteht die Gefahr, dass Gegenstände vom Tisch oder Regal fallen.

Der Roboter ist so ausgelegt, dass er größere Gegenstände auf seiner Bahn nicht verschiebt. Daher können Stühle auf dem Boden stehen bleiben, da der Roboter um sie herum saugt.

Starke Lichtquellen, Spiegelwände und raumhohe Fenster können die 3D Vision-Technologie beeinträchtigen.

Besuchen Sie unsere Website, um:

Verwendungstipps, Broschüren zu erhalten, den Troubleshooter zu verwenden und Serviceinformationen zu erhalten:

www.electrolux.com



Ihr Produkt für einen besseren Service zu registrieren:

www.electrolux.com/productregistration



Zubehör und Verbrauchsmaterialien für Ihr Gerät zu kaufen:

www.electrolux.com/shop

Empfohlene Bedienung, Ladung und Lagerung von Electrolux Produkten mit Akkus

1. Bedienung, Laden und Lagerbedingungen

Das Gerät wurde für die Verwendung in einer normalen Haushaltsumgebung entwickelt und darf nicht anormalen Temperaturen ausgesetzt werden.

Um die innen liegenden Teile des Geräts zu schützen, darf es nicht unter folgenden Bedingungen gelagert, geladen oder bedient werden:

- Bei einer Umgebungstemperatur unter 10 °C oder über 30 °C.
- Wird das Gerät bei einer Temperatur unter 10 °C oder über 30 °C gelagert, warten Sie vor der Verwendung einige Stunden, so dass sich die internen Bauteile abkühlen bzw. erwärmen und trocknen können. Eine Verwendung und Lagerung außerhalb dieses Temperaturbereichs kann das Gerät beschädigen oder die Lebensdauer reduzieren.
- Bei einer relativen Luftfeuchtigkeit unter 20% oder über 80% (nicht kondensierend).

Laden Sie das Gerät mindestens 24 Stunden:

- Vor der ersten Inbetriebnahme.
- Vor der Lagerung über einen längeren Zeitraum. (Nehmen Sie vor der Lagerung über einen längeren Zeitraum die Akkus aus dem Roboter.)
- Nach der Lagerung über einen längeren Zeitraum.

2. Kondensationswarnung

Unter den folgenden Bedingungen kann sich im Inneren des Geräts Kondensat bilden:

- Wenn das Gerät von einem kalten an einen warmen Ort gebracht wird.
- Bei einer sehr hohen Luftfeuchtigkeit.
- Nach dem Aufheizen eines kalten Zimmers.

Warten Sie vor der Verwendung einige Stunden, so dass sich die internen Bauteile erwärmen und trocknen können.

3. Zur Erhaltung der Akku-Lebensdauer und Leistung:

- Lassen Sie den Roboter in der Ladestation, wenn Sie ihn nicht verwenden.

- Laden Sie ihn so schnell wie möglich nach der Reinigung. Wenn Sie zu lange warten, könnte sich dies auf die Leistungsfähigkeit der Akkus auswirken.

Hinweise zum Umweltschutz



Dieses Symbol auf dem Gerät weist darauf hin, dass das Gerät einen Akku enthält, der nicht mit dem Hausmüll entsorgt werden darf.



Dieses Symbol auf dem Gerät oder der Verpackung bedeutet, dass das Gerät nicht wie Hausmüll behandelt werden darf. Bringen Sie Ihr Gerät zu einer offiziellen Sammelstelle oder dem Electrolux Kundendienst. Er kann den Akku entfernen und die elektrischen Bauteile sicher und fachgerecht recyceln. Befolgen Sie die Vorschriften Ihres Landes bezüglich der separaten Sammlung elektrischer Geräte und Akkus.

Kundendienst und Service

Wenn Sie sich an den Electrolux Kundendienst wenden, stellen Sie sicher, dass Sie folgende Daten zur Hand haben:

- Modellnummer
- PNC-Nummer
- Seriennummer

Diese Angaben finden Sie auf dem Typenschild.

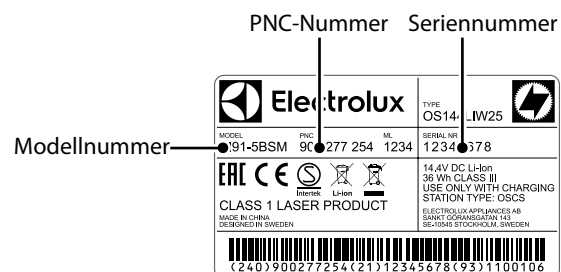

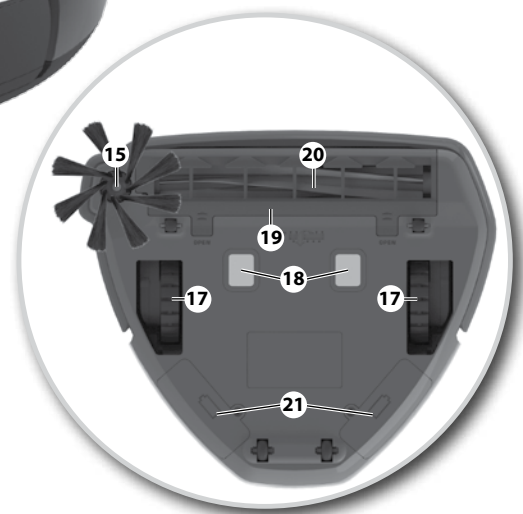
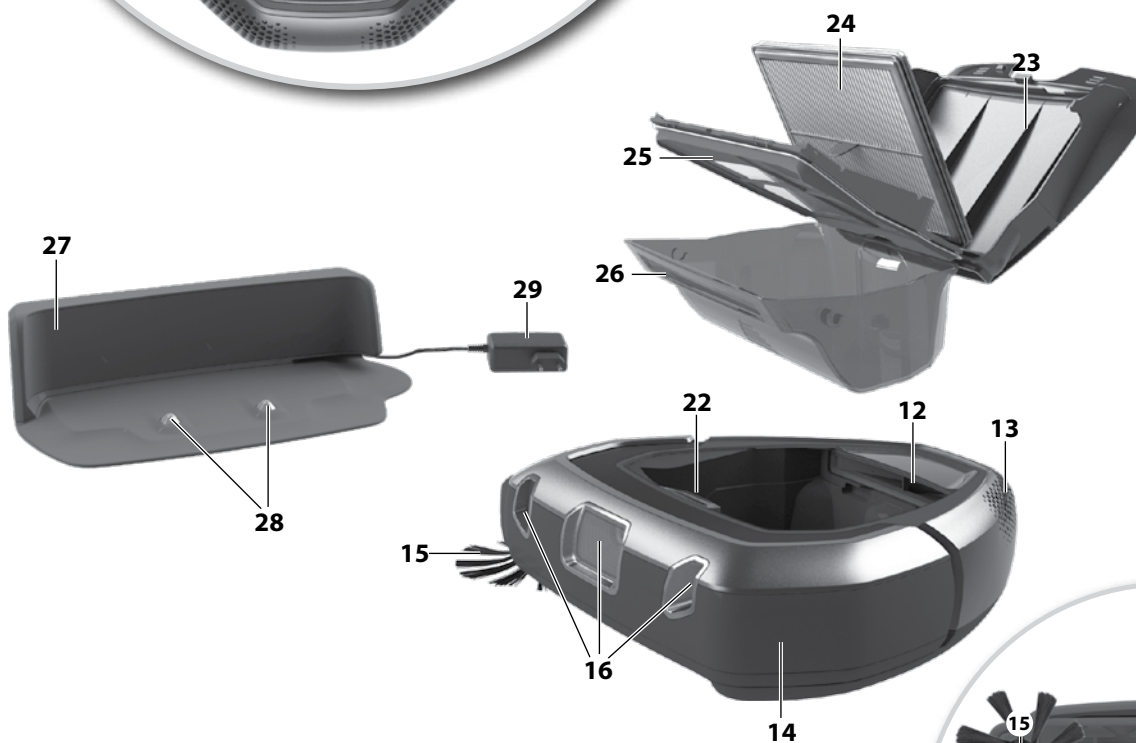

Česky

Před spuštěním

- Vybalte váš robotický vysavač Electrolux PUREi9 a zkontrolujte, zda je obsaženo veškeré příslušenství.*
- Pozorně si přečtěte tento návod k použití.
- Věnujte zvláštní pozornost kapitole s bezpečnostními pokyny.

Doporučujeme vám stáhnout si aplikaci „PUREi9“ a před prvním použitím software aktualizovat.

Užívejte si vašeho robotického vysavače Electrolux PUREi9!

Obsah:

Bezpečnostní opatření	18
Zákaznické informace a politika udržitelnosti	18
Jak používat robotický vysavač	24
Jak se připojit k aplikaci „PUREi9“	25
Tipy jak dosáhnout nejlepších výsledků	27
Vypřazdňování nádoby na prach	29
Čištění/výměna filtru	29
Čištění a údržba	30
Výměna baterií	31
Řešení chyb	31
Odstraňování závad	32

Popis vašeho robotického vysavače

- 1 Displej / ovládací panel
- 2 Tlačítko Úsporné funkce
- 3 Tlačítko vysávání místa (SPOT)
- 4 Tlačítko spuštění/pozastavení/vypnutí (delší stisknutí)
- 5 Tlačítko návratu domů
- 6 Hodiny
- 7 Ukazatel nádoby na prach
- 8 Ukazatel připojení WiFi
- 9 Ukazatel plánovaného vysávání
- 10 Výstražný ukazatel
- 11 Ukazatel stavu baterie
- 12 Jednotka ventilátoru
- 13 Vývod vzduchu
- 14 Nárazník
- 15 Boční kartáč
- 16 Systém 3D Vision (kamera)
- 17 Hlavní kolečka
- 18 Dobíjecí konektory
- 19 Víko kartáčkového válečku
- 20 Kartáčový váleček
- 21 Oddíl na baterie
- 22 Uvolňovací tlačítko nádoby na prach
- 23 Víko nádoby na prach
- 24 Filtr
- 25 Rám filtru (a síťka)
- 26 Nádobka na prach
- 27 Dobíjecí stanice
- 28 Dobíjecí konektory
- 29 Síťový adaptér a kabel

* Příslušenství se může lišit v závislosti na modelu.

Deutsch

Vor dem Start

- Packen Sie Ihren Electrolux PUREi9 Roboter-Staubsauger aus und prüfen Sie, dass alle Zubehörteile mitgeliefert wurden.*
- Lesen Sie die Bedienungsanleitung sorgfältig durch.
- Achten Sie besonders auf das Kapitel Sicherheitshinweise.

Wir empfehlen Ihnen die „PUREi9“ App herunterzuladen und die Software vor der ersten Inbetriebnahme zu aktualisieren.

Viel Freude mit Ihrem Electrolux PUREi9 Roboter-Staubsauger!

Inhaltsverzeichnis:

Sicherheitshinweise	20
Verbraucherinformationen und Nachhaltigkeitspolitik	20
Verwendung des Roboters	24
Verbindungsherstellung mit der „PUREi9“ APP	25
Tipps zum Erzielen bester Ergebnisse	27
Leeren des Staubbehälters	29
Reinigung/Austausch des Filters	29
Reinigung und Wartung	30
Austausch der Akkus	31
Fehlerbehandlung	31
Fehlersuche	33

Beschreibung Ihres Roboter-Staubsaugers

- 1 Display / Bedienfeld
- 2 ECO-Funktionstaste
- 3 SPOT-Taste (Punktreinigung)
- 4 Start-/Pause-Taste / Ausschalttaste (langer Druck)
- 5 Home-Taste
- 6 Anzeige der Uhrzeit
- 7 Anzeige Staubbehälter
- 8 Anzeige Wi-Fi-Verbindung
- 9 Anzeige Geplante Reinigung
- 10 Warnanzeige
- 11 Anzeige Akkustatus
- 12 Lüftereinheit
- 13 Luftauslass
- 14 Stoßfänger
- 15 Seitenbürste
- 16 3D-Sichtsystem (Kamera)
- 17 Haupträder
- 18 Ladeanschlüsse
- 19 Abdeckung der Bürstenrolle
- 20 Bürstenrolle
- 21 Akkufächer
- 22 Freigabeknopf des Staubbehälters
- 23 Abdeckung des Staubbehälters
- 24 Filter
- 25 Filterrahmen (und Maschennetz)
- 26 Staubbehälter
- 27 Ladestation
- 28 Ladeanschlüsse
- 29 Netzadapter und Kabel

* Das Zubehör kann sich je nach Modell unterscheiden.

GB
FRCZ
DEDK
FIHR
ITNO
PLSE
SK

Instalace robotického vysavače

Installation des Roboter-Staubsaugers

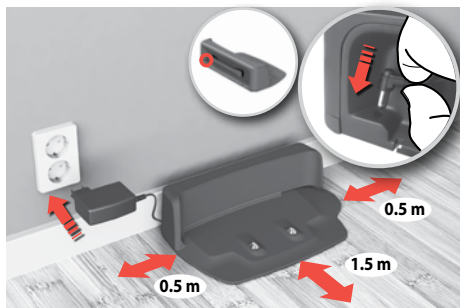
**1. Dobíjecí stanici položte** na podlahu oproti zdi.

Zapojte konektor adaptéru do zástrčky na boku stanice. Zasuňte zástrčku napájecího kabelu do síťové zásuvky. Navijte nadbytečný kabel na zadní stranu stanice. Ujistěte se, že je na obou stranách dobíjecí stanice 0,5 m volného místa a 1,5 m volného místa před ní.

Model WiFi: Stanici umístěte v dosahu WiFi routeru.

1. Stellen Sie die Ladestation auf dem Boden gegen die Wand. Stecken Sie den Adapter in die Buchse auf der Seite der Ladestation. Stecken Sie den Stecker des Netzkabels in die Steckdose. Wickeln Sie das nicht benötigte Kabel auf der Rückseite der Station auf. Stellen Sie sicher, dass sich 0,5 m seitlich und 1,5 m vor der Ladestation keine Hindernisse befinden. **Wi-Fi-Modell:** Stellen Sie die Ladestation in Reichweite des Wi-Fi-Routers auf.

**2. Nasadte boční kartáč.**

Poznámka: Pokud používáte robotický vysavač k vysávání místností s kobercem ode zdi ke zdi, pro nejlepší výsledky vysávání odstraňte boční kartáč.

2. Setzen Sie die Seitenbürste ein.

Hinweis: Wird der Roboter zur Reinigung von Räumen mit durchgehenden Teppichflächen verwendet, nehmen Sie die Seitenbürste heraus, um bessere Reinigungsergebnisse zu erzielen.

**3. Vložte robotický vysavač do dobíjecí stanice.**

Ikona baterie bude problikávat na znamení, že se robotický vysavač dobíjí.

3. Setzen Sie den Roboter in die Ladestation.

Das Akku-Symbol blinkt, um anzuzeigen, dass der Roboter aufgeladen wird.

Stav baterie/nabíjení

Akku-/Ladezustand

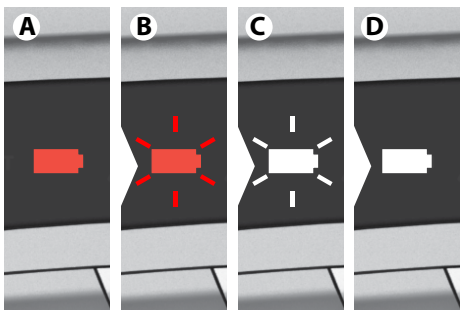

1. Červená baterie (A) značí, že robotický vysavač potřebuje dobít. **Červené blikání (B):** Robotický vysavač se dobíjí – nízký stav nabití.

Bílé blikání (C): Robotický vysavač je dostatečně dobítý k použití. (Stisknutím tlačítka spuštění/pozastavení začne vysávat.)

Bílé světlo (D): Robotický vysavač je připraven k použití. Plné dobítí trvá přibližně tři hodiny.

1. Das rote Akku-Symbol (A) zeigt an, dass der Roboter geladen werden muss.

Rotes blinkendes Symbol (B): Der Roboter wird geladen - niedriger Ladezustand.

Weißes blinkendes Symbol (C): Der Roboter ist ausreichend aufgeladen, um verwendet zu werden. (Drücken Sie die Wiedergabe-/Pause-Taste zum Löschchen.)

Weißes Licht (D): Der Roboter ist einsatzbereit. Die Zeit bis zur vollen Aufladung beträgt ca. 3 Stunden.

**2. K zachování životnosti a výkonu baterie:**

- Robotický vysavač vždy neustále dobíjejte, když jej nepoužíváte.
- Po vysávání jej co nejrychleji dobijte v dobíjecí stanici. Příliš dlouhá prodleva by mohla ovlivnit baterie.

2. Erhaltung der Akku-Lebensdauer und Leistung:

- Lassen Sie den Roboter in der Ladestation, wenn Sie ihn nicht benutzen.
- Laden Sie ihn sobald wie möglich nach der Reinigung in der Ladestation. Wenn Sie zu lange warten, könnte sich dies auf die Leistungsfähigkeit der Akkus auswirken.

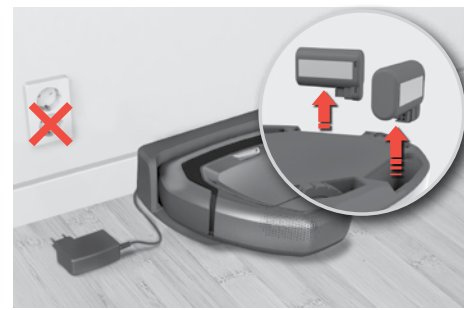

3. Uskladnění (bez zapojení do zásuvky): V případě, že je robotický vysavač uskladněn na delší dobu bez nabíjení, vyjměte baterie a uložte je odděleně. (Před vyjmutím baterie dobijte).

K vyjmutí baterií se řiďte pokyny na straně 31.

3. Lagerung (nicht eingesteckt): Wird der Roboter für eine längere Zeit gelagert ohne aufgeladen zu werden, nehmen Sie die Akkus heraus und lagern Sie diese separat. (Laden Sie sie, bevor Sie sie herausnehmen.)

Bezüglich der Entnahme der Akkus siehe Anweisungen auf Seite 31.

Jak se připojit k aplikaci „PUREi9“
Verbindungsherstellung mit der „PUREi9“ APP



1. Stáhněte si aplikaci „PUREi9“ v obchodu App Store nebo Google Play a poté se řiďte pokyny k vytvoření účtu a připojení robotického vysavače.

Poznámka: Ujistěte se, že je telefon připojen k domácí síti WiFi (2.4 GHz).

1. Laden Sie die „PUREi9« App im App Store oder bei Google Play herunter und folgen Sie den Anweisungen, um das Konto zu erstellen und sich mit dem Roboter zu verbinden.

Hinweis: Stellen Sie sicher, dass das Telefon mit dem Wi-Fi-Heimnetzwerk verbunden ist (2.4 GHz).

Doporučujeme vám stáhnout si aplikaci a před prvním použitím software aktualizovat.

Wir empfehlen Ihnen die App herunterzuladen und die Software vor der ersten Inbetriebnahme zu aktualisieren.



2. V průběhu akce vás aplikace vyzve, abyste otočili robotický vysavač vzhůru nohama, zapnuli modul WiFi a naskenovali čárový kód sériového čísla (A) nebo ho zadali ručně (B). Pokračujte podle pokynů aplikace.

Poznámka: Robotický vysavač musí být před otočením spuštěn alespoň jednu minutu.

2. Während dieses Vorgangs werden Sie gebeten den Roboter auf den Kopf zu drehen, um das Wi-Fi-Modul zu aktivieren und den Barcode der Seriennummer zu scannen (A) oder ihn manuell einzugeben (B). Folgen Sie dann weiterhin den Anweisungen der App. Hinweis: Bevor Sie den Roboter umdrehen, stellen Sie sicher, dass er seit mindestens einer Minute eingeschaltet wurde ist..



3. Po dokončení nastavení otočte robotický vysavač zpět do normální polohy. Symbol WiFi (A) bude svítit a signalizovat tak, že robotický vysavač je připojený k vaší domácí síti. Poznámka: Než se hodiny robotického vysavače automaticky synchronizují s vaším mobilním zařízením, může to několik okamžiků trvat. **Poznámka:** Blikající symbol WiFi signalizuje, že robotický vysavač se pokouší připojit k síti.

3. Drehen Sie nach Abschluss des Setups den Roboter wieder in seine normale Position. Das Wi-Fi-Symbol (A) leuchtet, um anzuzeigen, dass der Roboter mit Ihrem Heimnetzwerk verbunden ist. Hinweis: Es kann eine kurze Zeit dauern, bis die Roboteruhr sich automatisch mit Ihrem mobilen Gerät synchronisiert. **Hinweis:** Das blinkende Wi-Fi-Symbol zeigt an, dass der Roboter versucht eine Verbindung mit dem Netzwerk herzustellen.

Plán vysávání
Reinigung mit Startzeitvorwahl



Vysávání lze v aplikaci naplánovat (dny a čas)

Die Reinigung kann in der App programmiert werden (Tage und Uhrzeit)

Režimy vysávání
Reinigungsmodi

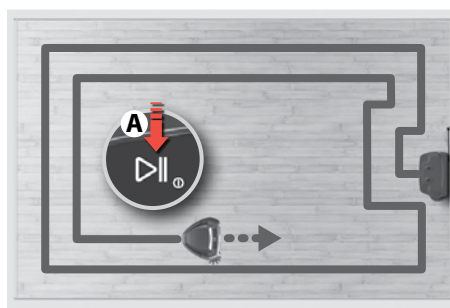

1. Stisknutím tlačítka spuštění/pozastavení (A) spustíte vysávání. Několik sekund po spuštění se zahájí vysávání. Robotický vysavač začne vysávat podél zdi a bude postupovat směrem dovnitř.
Poznámka: Krátkým stisknutím tlačítka spuštění/pozastavení (A) pozastavíte vysávání nebo jeho stisknutím a podržením vysávání ukončíte.

1. Drücken Sie die Start-/Pause-Taste (A), um mit der Reinigung zu beginnen. Nach ein paar Sekunden beginnt der Roboter zu saugen. Er startet entlang der Wände und arbeitet sich nach innen vor.
Hinweis: Drücken Sie „Start-/Pause (A) kurz, um die Reinigung anzuhalten oder halten die Taste gedrückt, um die Reinigung zu beenden.

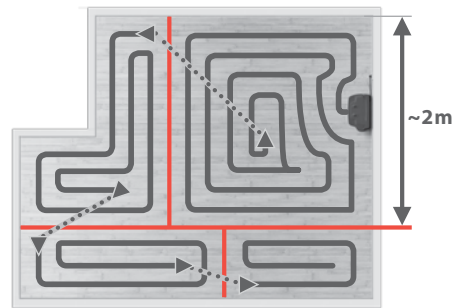

2. Velké místnosti budou rozděleny do buněk o maximálních rozměrech 2 x 2 m.
Poznámka: Vzorec vysávání je účinnější, pokud robotický vysavač zahájí svoji práci u stěny.

2. Große Räume werden in Segmente von höchstens 2 x 2 m aufgeteilt.
Hinweis: Das Reinigungsmuster ist effizienter, wenn der Roboter in der Nähe einer Wand startet.

GB
FR

CZ
DE

DK
FI

HR
IT

NO
PL

SE
SK

Automatické dokování/dobíjení Automatisches Andocken/Laden

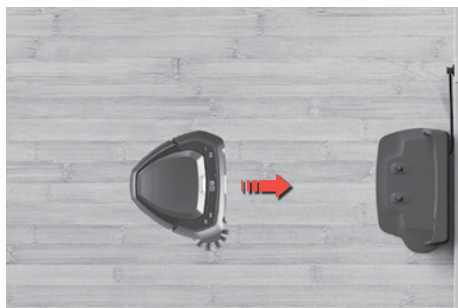

Když je vysávání dokončeno, robotický vysavač se automaticky vrátí do dobíjecí stanice.

Poznámka: Pokud robotický vysavač nezahájí vysávání z dobíjecí stanice, vrátí se po skončení vysávání do zahajovací polohy.

Nach Abschluss des Reinigungsvorgangs kehrt der Roboter automatisch zur Ladestation zurück.

Hinweis: Beginnt der Roboter den Saugvorgang nicht direkt aus der Ladestation, kehrt er dorthin zurück, wo er mit dem Saugen begonnen hat.

Automatické dobíjení během vysávání Automatisches Laden während des Reinigungsvorgangs

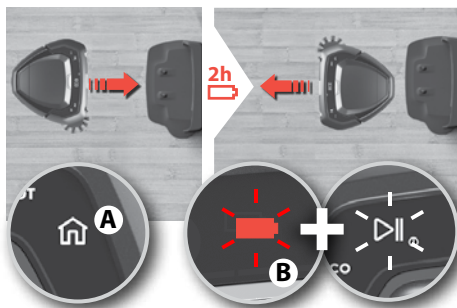

Pokud bude během vysávání nutné robotický vysavač dobít, rozsvítí se tlačítko návratu domů a vysavač se vrátí do dobíjecí stanice. Tlačítko návratu domů (A) svítí. Baterie a tlačítko spuštění/pozastavení (B) blikáním signalizují, že robotický vysavač se dobíjí a že bude ve vysávání pokračovat tam, kde přestal. Robotický vysavač se dobíjí na 80 %, aby mohl pokračovat ve vysávání rychleji. Dobití trvá přibližně dvě hodiny.

Muss das Gerät während des Saugens aufgeladen werden, leuchtet die Home-Taste und der Roboter kehrt zur Ladestation zurück. Die Home-Taste (A) leuchtet. Die Akku- und Start-/Pause-Taste blinken, um anzuzeigen, dass der Roboter aufgeladen wird und mit der Reinigung dort fortfahren wird, wo er gestoppt hat. Der Roboter lädt sich bis zu 80% auf, um schneller mit der Reinigung fortzufahren. Die Ladezeit beträgt dann etwa 2 Stunden.

Překonání prahu Überquerung von Schwellen

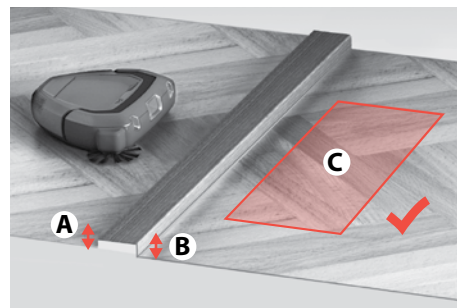

Před přjetím prahu nebo překonáním překážky se robotický vysavač zastaví a zkontroluje:

- výšku (A a B) po obou stranách prahu/překážky
- zda je prostor na druhé straně volný k vysávání (C)

Bevor der Roboter eine Schwelle bzw. Hindernisse über ein Hindernis steigt, stoppt er und überprüft Folgendes:

- Die Höhen (A und B) auf beiden Seiten der Schwelle/des Hindernisses
- Ob der Bereich auf der anderen Seite frei von Hindernissen ist (C)

Úsporný režim ECO-Modus



Úsporný režim: Pro méně intenzivní vysávání stiskněte tlačítko úsporné funkce (ECO), čímž se sníží výkon, prodlouží pracovní doba a sníží hladina hluku. Robotický vysavač zůstane v úsporném režimu do dalšího stisknutí tlačítka.

ECO-Modus: Drücken Sie für leichtere Reinigungsarbeiten die ECO-Taste, um die Leistung zu verringern, die Laufzeit zu verlängern und den Geräuschpegel zu senken. Der Roboter bleibt im ECO-Modus bis die Taste erneut gedrückt wird.

Dokování Andocken



Zastavte vysávání a pošlete robotický vysavač do dobíjecí stanice: Stiskněte tlačítko návratu domů. Pokud robotický vysavač nebyl spuštěn z dobíjecí stanice, vrátí se do zahajovací polohy.

Halten Sie die Reinigung an und schicken Sie den Roboter zur Ladestation, indem Sie hierfür die Home-Taste drücken. Beginnt der Roboter den Saugvorgang nicht direkt aus der Ladestation, kehrt er dorthin zurück, wo er mit dem Saugen begonnen hat.

Vysávání místa (SPOT) Punktreinigung (SPOT)

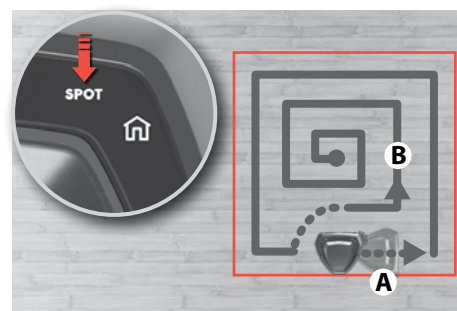

Vysávání místa (malé plochy, cca 1 m²): Položte robotický vysavač na místo, které chcete vysát, a stiskněte tlačítko vysávání místa (SPOT). Robotický vysavač dané místo vysaje dvakrát.

Punktreinigung (kleiner Bereich, etwa 1 m²): Platzieren Sie den Roboter dem Fleck zugewandt und drücken Sie die SPOT-Taste. Der Roboter reinigt den Bereich zweimal.

Příprava oblasti vysávání

Vorbereitung des Reinigungsbereichs

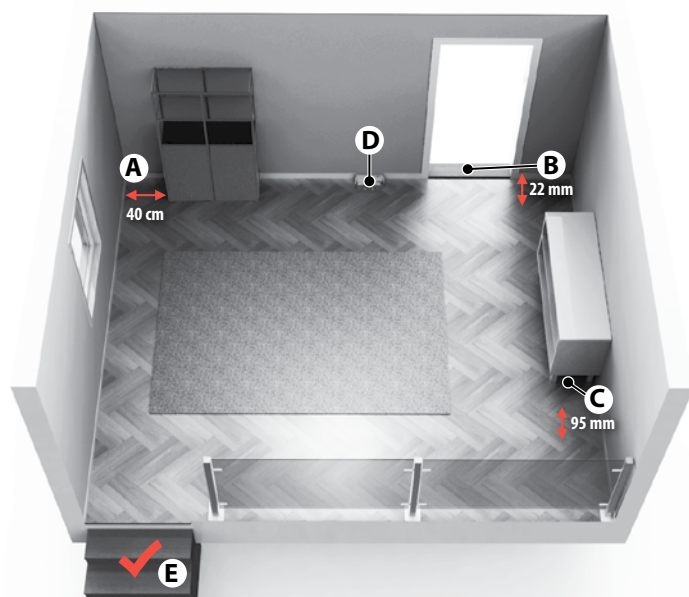

- (A) Kolem nábytku bez nohou nechte volný prostor 40 cm.
- (B) Robotický vysavač snadno překoná prahy do výšky 22 mm.
- (C) Vysává pod nábytkem, pod nímž je více než 95 mm prostoru.
- (D) Dobíjecí stanici umístíte po levé straně dveří.
- (E) Robotický vysavač rozpozná schody a prudké srázy.

- (A) Halten Sie einen Bereich von 40 cm um Möbel ohne Beine frei.
- (B) Der Roboter überquert Schwellen bis zu einer Höhe von 22 mm mühelos.
- (C) Er reinigt unter Möbeln, unter denen mindestens 95 mm frei sind.
- (D) Platzieren Sie die Ladestation auf der linken Seite einer Tür.
- (E) Der Roboter erkennt Treppen und steile Abhänge.

Příprava oblasti vysávání

Před vysáváním z podlahy odstraňte menší a křehké předměty, jako jsou kusy oblečení, šňůry od záclon, papír a napájecí kabely. Pokud zařízení přejede přes napájecí kabel a zatáhne jej, hrozí nebezpečí stržení předmětu nebo stolu či police.

Větší/vyšší předměty, jako jsou židle, lze ponechat na místě, jelikož robotický vysavač vysaje kolem nich

Intenzivní světlo, zrcadlové stěny, okna od podlahy po strop a velmi lesklé předměty mohou narušovat systém 3D Vision.

Vymezení oblasti vysávání

Robotický vysavač vysaje všechny podlahy, na které se dostane. K vymezení oblasti vysávání jednoduše zavřete dveře nebo postavte do cesty překážku.

Vyprazdňování prachu mezi plánovaným vysáváním

Pro maximální výsledky plánovaného vysávání nádobu na prach pravidelně vyprazdňujte.

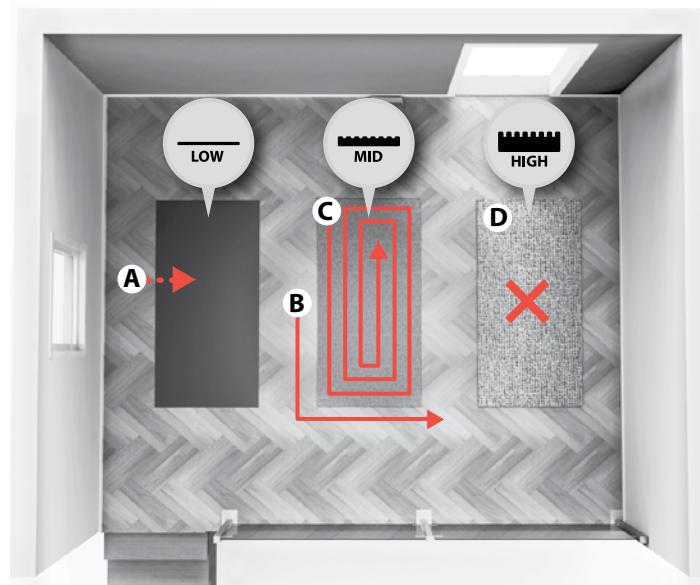

Koberce: Robotický vysavač vysává

- **koberce s krátkým vlasem:** (A) podle stejného vzorce jako místnost
- **koberce se středním vlasem:** (B) nejprve kolem koberce (C) a poté se vrátí vysát samotný koberec
- **koberce s vysokým vlasem:** (D) nevysává. Když robotický vysavač dojde k hraně koberce, pokračuje ve zbývajícím vysávání.

Teppiche: Der Roboter reinigt

- **Kurzflor-Teppiche:** (A) in demselben Muster wie den Raum
- **Mittelflor-Teppiche:** (B) Erst um ihn herum (C) und kommt später zurück, um ihn dann separat zu reinigen
- **Hochflor-Teppiche:** (D) werden nicht gereinigt. Wenn der Roboter die Kante erreicht, fährt er mit der restlichen Reinigung fort.

Vorbereitung des Reinigungsbereichs

Entfernen Sie vor der Reinigung kleine, zerbrechliche und störende Gegenstände, wie Kleidungsstücke, Gardinenschnüre, Papier und Stromkabel vom Boden. Wenn das Gerät ein Stromkabel überfährt und an ihm zieht, besteht die Gefahr, dass Gegenstände vom Tisch oder Regal fallen.

Größere Gegenstände wie Stühle können auf dem Boden stehen bleiben, da der Roboter um sie herum saugt.

Starke Lichtquellen, Spiegelwände und raumhohe Fenster können das 3-D-Sichtsystem beeinträchtigen.

Begrenzung des Reinigungsbereichs

Der Roboter reinigt alle zugänglichen Böden. Um den Reinigungsbereich einzugrenzen schließen Sie die Türen oder stellen Sie ein Hindernis in den Weg.

Staubentleerung zwischen den geplanten

Reinigungsvorgängen Leeren Sie den Staubbehälter regelmäßig, um eine reibungslose Reinigung zu gewährleisten.

GB
FR

CZ
DE

DK
FI

HR
IT

NO
PL

SE
SK

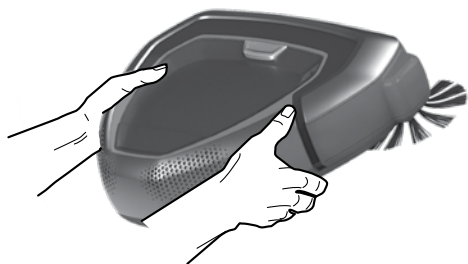

Vždy přenášejte robotický vysavač oběma rukama přední částí nahoru. Ruční posouvání robotickým vysavačem: Nedoporučuje se posouvat robotický vysavač během vysávání, protože by mohl spustit vysávání od začátku.

Tragen Sie den Roboter stets mit beiden Händen mit der Vorderseite nach vorne. Manuelle Bewegung des Roboters: Es wird nicht empfohlen den Roboter während des Reinigungsvorgangs zu bewegen, da er mit der Reinigung von vorne anfangen könnte.

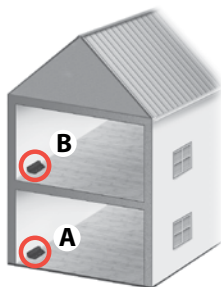

Vysávání domu o více podlažích lze usnadnit použitím další dobíjecí stanice na každém patře.

(ANC: 406000071)

Die Reinigung eines Hauses mit mehreren Stockwerken kann durch die Platzierung einer zusätzlichen Ladestation in jedem Stockwerk erleichtert werden.

(ANC: 406000071)

Vyprazdňování nádoby na prach

Leeren des Staubbehälters



1. Nádoby na prach vyprazdňujte pravidelně nebo když se rozsvítí ikona nádoby na prach.

! Pokud symbol nádoby na prach zůstane svítit, i když je nádoba na prach prázdná, vyčistěte filtr.

1. Leeren Sie den Staubbehälter regelmäßig oder wenn das Staubbehälter-Symbol leuchtet.

! Leuchtet das Staubbehälter-Symbol, obwohl der Behälter leer ist, reinigen Sie den Filter.

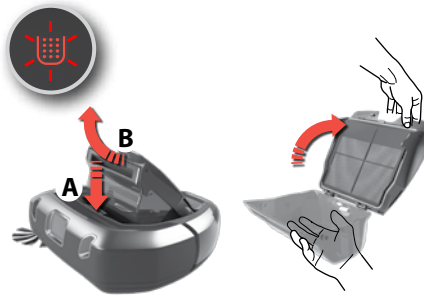

2. Stiskněte uvolňovací tlačítko (A), vyjměte nádobu na prach jejím vyklopením směrem vzhůru (B).

Otevřete víko jeho vyklopením směrem vzhůru.

Vyprázdňte nádobu na prach do odpadkového koše.

Poznámka: Ikona nádoby na prach bliká na znamení, že byla nádoba na prach vyjmuta nebo že není ve správné poloze.

2. Drücken Sie die Freigabetaste (A) und entnehmen Sie den Staubbehälter, indem Sie ihn nach oben klappen (B).

Öffnen Sie die Abdeckung, indem Sie sie nach oben klappen. Leeren Sie den Staubbehälter in einen Abfalleimer. **Hinweis:** Das Staubbehälter-Symbol blinkt, um anzuzeigen, dass der Staubbehälter entfernt wurde oder sich nicht in der richtigen Position befindet.



3. Po vyprázdnění nádoby zavřete víko a vraťte je zpět na místo.

Vložte nádobu na prach zpět do robotického vysavače.

Poznámka: Pokud nebyla nádoba na prach řádně sestavena a stisknuli jste tlačítko spuštění/pozastavení, ikona nádoby na prach bude blikat. Upravte správnou polohu nádoby na prach.

3. Schließen Sie nach der Entleerung die Abdeckung und setzen

Sie ihn wieder in den Roboter ein.

Hinweis: Wurde der Staubbehälter nicht richtig zusammengesetzt und wird die Start-/Pause-Taste gedrückt, blinkt das Staubbehälter-Symbol. Setzen Sie dann den Staubbehälter richtig ein.

Čištění filtru

Reinigung des Filters

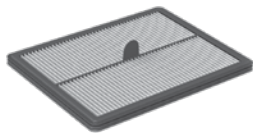

1. Pro nejlepší výkon doporučujeme filtr čistit po každém 5. vysávání a vyměnit po uplynutí každých šesti měsíců.

(Ref: ERK2)

1. Für eine optimale Leistung empfehlen wir Ihnen den Filter nach jedem 5. Reinigungsvorgang zu reinigen und ihn alle 6 Monate auszutauschen.

(Ref: ERK2)

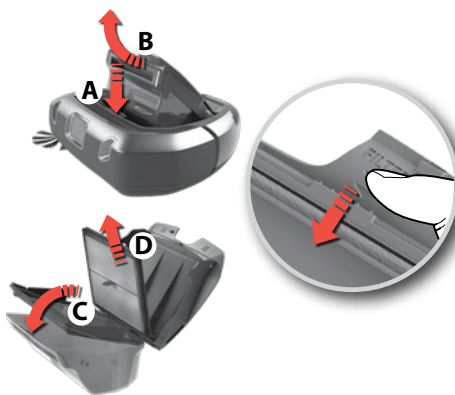

2. Vyměňte filtr:

Vyjměte nádobu na prach jejím vyklopením směrem vzhůru (B).

Otevřete víko jeho vyklopením směrem vzhůru.

Vyklopte rám filtru směrem dolů (C).

Vyjměte filtr (D).

2. Nehmen Sie den Filter heraus:

Entfernen Sie den Staubbehälter, indem Sie ihn nach oben klappen (B).

Öffnen Sie die Abdeckung, indem Sie sie nach oben klappen.

Klappen Sie den Filterrahmen nach unten (C).

Nehmen Sie den Filter (D) heraus.

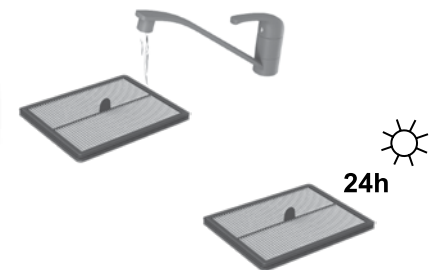

3. Opláchnete filtr studenou vodou. Rám filtru okleptejte, abyste odstranili vodu. Nechte vyschnout alespoň 24 hodin předtím, než jej vložíte zpět do spotřebiče.

3. Spülen Sie den Filter mit kaltem Wasser ab. Klopfen Sie auf den Filterrahmen, um das Wasser zu entfernen. Lassen Sie ihn 24 Stunden trocknen, bevor Sie ihn wieder in das Gerät setzen.

Čištění systému 3D Vision (kamery)**Reinigung des 3D-Sichtsystems (Kamera)**

Systém 3D Vision funguje nejlépe tehdy, když jsou okna (A, B, C) čistá a nepoškrábaná.

Očistěte je od lehkého prachu pomocí měkkého suchého hadru. Pokud jsou silně zašpiněná, můžete je očistit jemným mycím prostředkem.

Das 3D-Sichtsystem funktioniert am besten, wenn die Fenster (A, B, C) sauber und nicht verkratzt sind.

Entfernen Sie den Staub mit einem trockenen, weichen Tuch. Sind sie stark verschmutzt, können Sie sie mit einem milden Reinigungsmittel reinigen.

Čištění koleček**Reinigung der Räder**

1. Odstraňte namotané vlasy či chlupy z hlavních koleček, aby se mohla volně otáčet.

1. Entfernen Sie Haare und andere Fremdkörper von den Haupträdern, so dass sie sich frei drehen können.

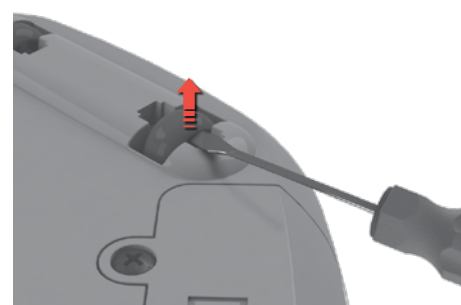

2. Pokud se malá kolečka zaseknou, opatrně je odmontujte pomocí malého šroubováku a vyčistěte je.

2. Sollten die kleinen Räder stecken bleiben, entfernen Sie sie vorsichtig mit einem kleinen Schraubendreher und reinigen Sie die Räder.

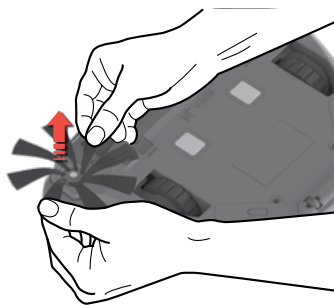
Čištění bočního kartáče**Reinigung der Seitenbürste**

Vyjměte boční kartáč vytažením. Boční kartáč vyčistěte. Připojte boční kartáč zpět do držáku. Boční kartáč lze vyměnit. (Ref: ERK2 / EBSB2)

Ziehen Sie an der Seitenbürste, um sie zu entfernen.

Reinigen Sie die Seitenbürste. Setzen Sie die Seitenbürste wieder in den Sockel ein. Die Seitenbürste kann ausgetauscht werden. (Ref: ERK2 / EBSB2)

Čištění kartáčového válečku**Reinigung der Bürstenrolle**

1. Stiskněte dvě západky a posuňte víko směrem dopředu, abyste odstranili víko kartáčového válečku.

1. Drücken Sie auf die beiden Verschlüsse und schieben Sie den Deckel nach vorne, um die Bürstenrolle zu entfernen.



2. Vytáhněte kartáčový váleček a vyčistěte jej spolu s ložisky. Odstraňte namotaná vlákna, k jejich odstrižení použijte nůžky. Vše osadte zpět v opačném pořadí. Kartáčový váleček lze vyměnit. (Ref: ERK2)

2. Ziehen Sie die Bürstenrolle heraus und reinigen Sie die Bürste und Lager. Entfernen Sie Fäden, die sich um die Bürstenrolle gewickelt haben könnten, indem Sie sie mit der Schere durchschneiden. Setzen Sie sie in umgekehrter Reihenfolge wieder ein. Die Bürstenrolle kann ausgetauscht werden. (Ref: ERK2)

Čištění vzduchovodu

Reinigung des Luftkanals



Vyjměte nádobu na prach. Odstraňte nečistoty zachycené ve vzduchovodu. Vraťte nádobu na prach zpět na místo.

Entfernen Sie den Staubbehälter. Entfernen Sie die Ablagerungen aus dem Luftkanal. Setzen Sie den Staubbehälter wieder ein.

Výměna baterií

Austausch der Akkus

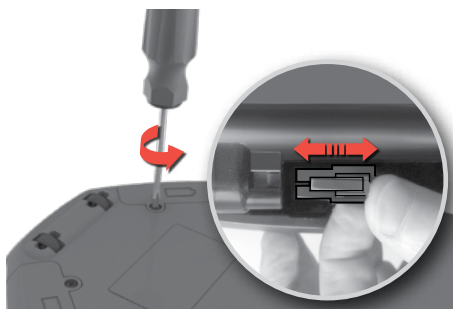

1. Prostor pro baterie se nachází na spodní straně robotického vysavače. Pomocí šroubováku (PH2) odšroubujte víka prostoru pro baterie. Vyměňte oba bateriové moduly a vraťte zpět víka prostoru pro baterie.

⚠️ Pozor! Ujistěte se, že jste vyměnili oba bateriové moduly současně.

1. Die Akkufächer befinden sich auf der Unterseite des Roboters. Öffnen Sie die Deckel mit einem Schraubendreher (PH2). Ersetzen Sie die Akkus und bringen Sie die Deckel wieder an.

⚠️ Vosicht! Tauschen Sie immer beide Akku-Packs gleichzeitig aus.

2. Používejte pouze originální baterie výrobce.

Baterie je nutné vyjmout a bezpečně zlikvidovat, než zlikvidujete samotný spotřebič.
(ANC: 406000060)

2. Verwenden Sie nur Originalakkus. Die Akkus müssen entfernt und sicher entsorgt werden, bevor das Gerät entsorgt wird.
(ANC: 406000060)

Čištění nabíjecích konektorů

Reinigung der Ladekontakte



Pravidelně očistěte nabíjecí konektory na nabíjecí základně a pod strojem suchou a měkknou látkou.

Benutzen Sie ein trockenes und weiches Tuch um die **Ladekontakte** der Ladestation und die auf der Unterseite des Saugroboters regelmäßig zu reinigen.

Řešení chyb

Fehlerbehandlung



1. Pokud dojde k chybě, robotický vysavač přestane vysávat. Bude blikat výstražná ikona a písmeno „E:“ následované chybovým kódem se zobrazí na displeji. Popis chyby se ozve také z reproduktoru. Poté, co dojde k chybě, stisknutím libovolného tlačítka můžete zvukovou zprávu přehrát znovu.



1. Im Falle eines Fehlers hört der Roboter auf zu saugen. Das Warnsymbol blinkt und im Display erscheint „E:“ gefolgt von einem Fehlercode. Der Lautsprecher beschreibt ebenfalls den Fehler. Drücken Sie im Fehlerfall eine beliebige Taste, um die Audiomitteilung erneut abzuspielen.



2. Když je chyba vyřešena, stisknutím tlačítka spuštění/pozastavení spustíte vysávání.
Poznámka: Pro úplný seznam chybových kódů a řešení viz pokyny v části „Odstraňování závad“.

2. Drücken Sie, nachdem der Fehler behoben wurde, die Start-/Pause-Taste, um mit der Reinigung zu beginnen.
Hinweis: Die komplette Liste der Fehlercodes und Abhilfemaßnahmen finden Sie im Abschnitt „Fehlersuche“.

Odstraňování závad

Problém	Chybový kód	Příčina	Řešení
Displej je prázdný.	-	Baterie je vybitá.	Dobijte baterii.
Robotický vysavač se nespustí.	 (x3)	Chybí nádoba na prach nebo není řádně zavřená. Robotický vysavač je zvednutý	Vložte nádobu na prach do robotického vysavače a řádně zavřete víko. Před spuštěním položte robotický vysavač na podlahu.
Robotický vysavač se správně nepohybuje/ nevysává.	E:10	Nárazník vážne.	Přesvědčte se, zda se nárazník může řádně pohybovat a odstraňte veškeré nečistoty, které mu v pohybu mohou bránit.
	E:11	Pravé kolo vážne.	Zkontrolujte, zda se mohou všechny součásti volně otáčet. V případě potřeby součásti vyčistěte a odstraňte z nich namotaná vlákna. V případě poškození vyměňte kartáčový váleček nebo boční kartáč. <i>Viz část „Čištění a údržba“ na straně 30.</i>
	E:12	Levé kolo vážne.	
	E:13	Kartáčový váleček vážne.	
	E:14	Boční kartáč vážne.	
	E:15	Robotický vysavač vážne nebo nenavádí.	Robotický vysavač zdvihněte a položte jej tam, kde se může volně pohybovat. <i>Viz část „Tipy jak dosáhnout nejlepších výsledků“ na straně 27.</i>
	E:16	Systém 3D Vision je zablokovaný nebo zanesený prachem.	Systém 3D Vision očistěte a přesvědčte se, že nic neblokuje jeho zorné pole. <i>Viz část „Čištění a údržba“ na straně 30.</i>
E:17		Nádoba na prach je plná nebo zablokovaná.	Nádobu na prach vyprázdněte a/nebo vyčistěte. <i>Viz část „Vyprazdňování nádoby na prach“ na straně 29.</i>
		Robotický vysavač se pohybuje na příliš kluzkém povrchu.	Přeneste robotický vysavač a dobijací stanici jinam a začněte znovu.
Neprobíhá dobíjení	-	Napájecí kabel a adaptér není správně sestaveny nebo připojený do sítě. Nabíjecí destičky na robotickém vysavači a dobíjecí stanici se nespojí.	Zapojte konektor adaptéru do dobíjecí stanice. Napájecí kabel připojte k napájecí síti. Ujistěte se, že se nabíjecí destičky na robotickém vysavači propojí s dobíjecí stanicí. Zkontrolujte, zda není poškozený kabel či zástrčka.
Baterie se vybíjí rychle Životnost baterií vypršela	-	Baterie se vybíjí rychle Životnost baterií vypršela.	Vyměňte oba bateriové moduly. <i>Viz část „Výměna baterií“ na straně 31.</i>
Problémy související s baterií	E:20	Je použita nesprávná dobíjecí stanice.	Používejte pouze originální dobíjecí stanici Electrolux, která byla dodána společně s robotickým vysavačem. Je-li nutná výměna dobíjecí stanice, použijte dobíjecí stanici Electrolux (ANC: 406000071).
	E:21	Baterie se při provozu porouchávají.	Vyměňte oba bateriové moduly. <i>Viz část „Výměna baterií“ na straně 31.</i>
	E:22	Teplota spotřebiče je příliš vysoká.	Nechte robotický vysavač mimo provoz a mimo dobíjecí stanici po dobu šesti hodin.
	E:23	Baterie nejsou do robotického vysavače řádně zapojeny.	Zapojte baterie do robotického vysavače. <i>Viz část „Výměna baterií“ na straně 31.</i>

Problém	Chybový kód	Příčina	Řešení
Nezobrazuje se čas	- - - -	Není nastaven aktuální čas.	Čas se automaticky nastaví po připojení robotického vysavače k síti WiFi.
Na robotickém vysavači se zobrazuje nesprávný čas.		Robotický vysavač neobdržel aktualizovaný čas ze sítě WiFi.	Přesvědčte se, zda je robotický vysavač připojen k síti WiFi, a vyčkejte, dokud neobdrží správný čas. Pokud se čas neaktualizuje do 24 hodin, zopakujte zahajovací postup.
Místnost není řádně vysáta, ale robotický vysavač se vrací do dobíjecí stanice.	-	Robotický vysavač se vrací k dobíjecí stanici.	Robotický vysavač bude ve vysávacím programu pokračovat automaticky, jakmile dobije baterie.
Do robotického vysavače se dostala voda.	-	-	Bude zapotřebí vyměnit motor v autorizovaném servisním středisku společnosti Electrolux. Na poškození motoru způsobené vniknutím vody se záruka nevztahuje.
Softwarové problémy	E:30	Software nepracuje správně.	Aktualizujte software robotického vysavače.
	E:31	Aktualizace softwaru se nezdařila.	Opakujte aktualizaci softwaru.
Je zapotřebí servis	E:40	-	Obratě se autorizované servisní středisko společnosti Electrolux.
Chyba systému	E:41	Vnitřní chyba.	Znovu spusťte požadovanou operaci.
	E:42		

V případě jakýchkoliv dalších problémů zkontrolujte servisní oblast v aplikaci nebo na našich webových stránkách.

Spotřební zboží a příslušenství

 www.electrolux.com/shop



Sada PUREi9 Performance
Ref: ERK2
PNC: 9001677674

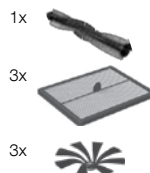

Kartáč PUREi9 Power
REF: EBSB2
PNC: 9001683938

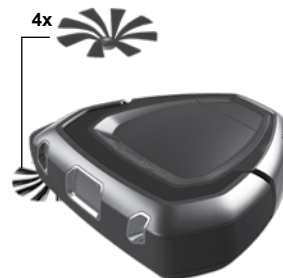

Dobíjecí stanice
ANC: 406000071



Bateriový modul
ANC: 406000060



Fehlersuche

Störung	Fehlercode	Ursache	Abhilfe
Es erscheint keine Anzeige im Display.	-	Der Akku ist leer.	Laden Sie den Akku.
Der Roboter startet nicht.		Der Staubbehälter ist nicht eingesetzt oder nicht richtig geschlossen.	Setzen Sie den Staubbehälter in den Roboter ein und schließen Sie die Abdeckung richtig.
	 (x3)	Der Roboter ist angehoben.	Stellen Sie den Roboter vor dem Start auf den Boden.
Der Roboter bewegt sich nicht richtig oder reinigt nicht richtig.	E:10	Der Stoßfänger ist stecken geblieben.	Stellen Sie sicher, dass sich der Stoßfänger richtig bewegen kann und entfernen Sie Verschmutzungen, die ihn blockieren könnten.
	E:11	Das rechte Rad ist stecken geblieben.	Prüfen Sie, ob sich alle Teile frei drehen können. Reinigen und entfernen Sie ggf. Fäden, die sich um die Teile gewickelt haben. Tauschen Sie die Bürstenrolle oder Seitenrolle aus, wenn sie beschädigt sind. <i>Lesen Sie „Reinigung und Wartung“ auf Seite 30.</i>
	E:12	Das linke Rad ist stecken geblieben.	
	E:13	Die Bürstenrolle ist stecken geblieben.	
	E:14	Die Seitenbürste ist stecken geblieben	
	E:15	Der Roboter ist stecken geblieben oder kann nicht navigieren.	Heben Sie den Roboter hoch und platzieren Sie ihn an einem Ort, an dem er sich frei bewegen kann. <i>Lesen Sie „Tipps zum Erzielen bester Ergebnisse“ auf Seite 27.</i>
	E:16	Das 3D-Sichtsystem ist blockiert oder staubig.	Reinigen Sie das 3D-Sichtsystem und stellen Sie sicher, dass seine Sicht nicht blockiert ist. <i>Lesen Sie „Reinigung und Wartung“ auf Seite 30.</i>
		Der Staubbehälter ist voll oder blockiert.	Leeren und/oder reinigen Sie den Staubbehälter. <i>Lesen Sie „Leeren des Staubbehälters“ auf Seite 29.</i>
E:17	Der Roboter bewegt sich auf einer Oberfläche, die zu rutschig ist.	Bringen Sie den Roboter und die Ladestation an einen anderen Ort und starten Sie erneut.	
Keine Ladeanzeige	-	Das Netzkabel und der Adapter sind nicht richtig montiert und/oder nicht an die Spannungsversorgung angeschlossen.	Schließen Sie den Stecker des Adapters an die Ladestation an. Stecken Sie das Netzkabel in die Steckdose. Stellen Sie sicher, dass die Ladeplatten des Roboters und die Ladestation verbunden sind.
		Die Ladeplatten des Roboters und die Ladestation sind nicht verbunden.	Prüfen Sie den Stecker und das Kabel auf Beschädigungen.
Die Akkus entleeren sich zu schnell	-	Die Lebensdauer der Akkus ist abgelaufen.	Tauschen Sie beide Akku-Packs aus. <i>Lesen Sie „Austausch der Akkus“ auf Seite 31.</i>
Akkuprobleme	E:20	Es wird eine falsche Ladestation verwendet.	Verwenden Sie ausschließlich die Originalladestation von Electrolux, die mit dem Roboter geliefert wird. Muss die Ladestation ausgetauscht werden, besorgen Sie die Electrolux Ladestation (ANC: 406000071).
	E:21	Fehlfunktion der Akkus während des Betriebs.	Tauschen Sie beide Akku-Packs aus. <i>Lesen Sie „Austausch der Akkus“ auf Seite 31.</i>
	E:22	Das Gerät ist zu heiß.	Lassen Sie den Roboter 6 Stunden außerhalb der Ladestation stehen.
	E:23	Die Akkus sind nicht richtig in den Roboter eingesetzt.	Setzen Sie die Akkus richtig in den Roboter ein. <i>Lesen Sie „Austausch der Akkus“ auf Seite 31.</i>

Störung	Fehlercode	Ursache	Abhilfe
Die Uhrzeit wird nicht angezeigt.	--:--	Die Uhrzeit ist nicht eingestellt.	Wenn der Roboter sich mit Wi-Fi verbindet, wird die Uhrzeit automatisch eingestellt.
Der Roboter zeigt eine falsche Uhrzeit an.	-	Der Roboter hat die aktualisierte Uhrzeit nicht vom Wi-Fi-Netzwerk erhalten.	Stellen Sie sicher, dass der Roboter mit dem Wi-Fi-Netzwerk verbunden ist und warten Sie, bis er die richtige Uhrzeit empfängt. Wird sie nicht innerhalb von 24 Stunden aktualisiert, führen Sie das Onboarding-Verfahren erneut durch
Das Zimmer wurde nicht richtig gereinigt und der Roboter kehrt zur Ladestation zurück.	-	Der Roboter kehrt zur Ladestation zurück, um die Akkus aufzuladen.	Der Roboter fährt automatisch mit der Reinigung fort, sobald die Akkus geladen sind.
Der Roboter hat Wasser eingesaugt.	-	-	In diesem Fall muss der Motor von einem autorisierten Electrolux Kundendienst ausgetauscht werden. Ein Motorschaden, der durch eingedrungenes Wasser verursacht wurde, ist von der Garantie ausgeschlossen.
Softwareprobleme.	E:30	Die Software funktioniert nicht richtig.	Aktualisieren Sie die Software des Roboters.
	E:31	Die Softwareaktualisierung ist fehlgeschlagen.	Aktualisieren Sie die Software erneut.
Service erforderlich.	E:40	-	Wenden Sie sich an einen autorisierten Electrolux Kundendienst.
Systemfehler.	E:41	Interner Fehler.	Starten Sie den gewünschten Vorgang erneut.
	E:42		
Prüfen Sie bei weiteren Problemen den Servicebereich in der App oder unserer Website.			

Verbrauchsmaterialien und Zubehör

www.electrolux.com/shop

PUREi9 Performance-Kit
Ref: ERK2
PNC: 9001677674

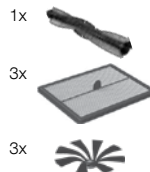

PUREi9 Power Brush
REF: EBSB2
PNC: 9001683938

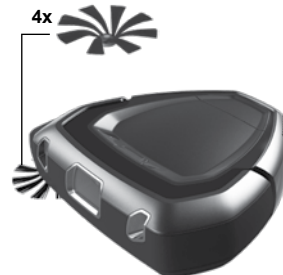

Ladestation
ANC: 406000071



Akku-Pack
ANC: 406000060



GB
FR

CZ
DE

DK
FI

HR
IT

NO
PL

SE
SK

Sikkerhedsforanstaltninger

Dette apparat kan kun bruges af børn fra 8 år og opefter samt af personer med nedsat fysisk, sensorisk eller psykisk funktionsevne, eller som mangler den nødvendige erfaring eller viden, hvis de er under opsyn eller er blevet instrueret i at bruge apparatet på en sikker måde samt forstår de medfølgende farer.

Robotten må kun bruges til normal støvsugning i hjemmet/indendørs.

Sørg for, at robotten opbevares på et tørt sted.

Al service eller reparationer må udelukkende udføres af et autoriseret Electrolux servicecenter.

Fjern robotten fra opladeren, inden du rengør eller vedligeholder din robot.

Lad ikke børn lege med apparatet.

Emballagemateriale, som f.eks. plast eller plastikposer, må ikke være tilgængeligt for børn for at undgå risiko for kvælning.

Robotten er designet til en bestemt spænding. Kontrollér, at din spændingsforsyning er den samme som på mærkepladen på ladeadapteren.

Brug kun den originale ladestation, som er udviklet til robotten.

Brug aldrig robotten:

- I våde omgivelser.
- I nærheden af brændbare gasser osv.
- Når produktet viser tegn på beskadigelse.
- Til skarpe genstande eller væsker.
- Til varm eller kold aske, tændte cigaretskodder osv.
- Til fint støv, f.eks. fra puds, beton, mel, varm eller kold aske.
- Lad ikke robotten stå i direkte sollys.
- Undgå at udsætte robotten for stærk varme.
- Batteripakken inden i den må ikke skilles ad, kortsluttes eller anbringes mod metalflader. Brug kun den batteripakke, der er designet til robotten.
- Batterierne skal fjernes fra apparatet, før det bortskaffes.
- Apparatet må ikke tilsluttes til strøm, når batteriet er fjernet.
- Batteriet skal bortskaffes på en sikker måde.
- Brug aldrig robotten uden filteret.

- Rør ikke ved børsterullen, når støvsugeren er tændt, og børsterullen roterer. Rør ikke ved hjulene, når robotten er i gang.

Hvis du bruger støvsugeren på en måde, som strider mod ovennævnte anbefalinger, kan det forårsage alvorlig personskade eller skade på produktet.

En sådan personskade eller skade dækkes ikke af garantien eller af Electrolux.

Garantien dækker ikke reduceret batterilevetid pga. batteriets alder eller brug, idet batteriets levetid afhænger af tidslængden og antallet af gange, som robotten bruges.

Fjern mindre og skrøbelige genstande, som f.eks. tøj, gardinsnore, papir og strømledninger fra gulvet, før støvsugningen. Hvis apparatet kører hen over en strømledning og trækker i den, er der risiko for, at en genstand kan blive trukket ned fra et bord eller en hylde.

Robotten er designet til at undgå at flytte større genstande på sin vej. Genstande, f.eks. stole, kan derfor blive stående på gulvet, da robotten vil støvsuge rundt om dem.

Stærkt lys, spejlvægge, vinduer gulv til loft og meget skinnende genstande kan forstyrre 3D Vision-systemet.

Besøg vores websted for at:



Få råd om brug, brochurer, fejlfinding, serviceoplysninger:

www.electrolux.com



Registrere dit produkt for bedre service:

www.electrolux.com/productregistration



Købe tilbehør og forbrugsvarer til dit apparat:

www.electrolux.com/shop

Anbefalet betjening, opladning og opbevaring af Electrolux-batteriprodukter

1. Betjening, opladning og opbevaringsforhold

Produktet er beregnet til brug i et normalt husholdningsmiljø og må ikke udsættes for ekstreme temperaturer.

For at beskytte produktets indvendige dele må det ikke opbevares, oplades eller betjenes:

- Hvis omgivelsestemperaturen er under 10 °C eller over 30 °C.
- Hvis produktet opbevares ved en temperatur på under 10 °C eller over 30 °C. Vent nogle timer, så de indvendige dele i produktet kan køle af eller blive varme og tørre før brug. Brug og opbevaring uden for temperaturintervallet kan skade produktet eller reducere levetiden.
- I en luftfugtighed på under 20 % eller over 80 % (ikke-kondenserende)

Oplad produktet i mindst 24 timer:

- Før ibrugtagning.
- Før det opbevares i en længere periode. (Fjern batterierne fra robotten, før den anbringes i langtidsopbevaring).
- Efter opbevaring i en længere periode.

2. Advarsel om kondensdannelse

Der kan dannes kondens i produktet under følgende forhold:

- Når enheden flyttes fra kolde til varme omgivelser.
- I meget fugtige omgivelser.
- Efter opvarmning af et koldt rum.

Vent nogle timer, så de indvendige dele i produktet kan blive varme og tørre før brug.

3. Sådan bevares batterilevetiden og ydeevnen:

- Sørg altid for, at robotten oplades, når den ikke er i brug.
- Sæt den til opladning hurtigst muligt efter en støvsugning. Det kan påvirke batterierne, hvis der ventes for længe.

Miljøhensyn



Dette symbol på produktet angiver, at dette produkt indeholder et indbygget genopladeligt batteri, som ikke må bortskaffes sammen med almindeligt husholdningsaffald.



Dette symbol på produktet eller dets emballage angiver, at produktet ikke kan behandles som husholdningsaffald. For at genbruge dit produkt skal du tage det til en genbrugsstation eller til et Electrolux-servicecenter og bortskaffe batteriet og de elektriske dele på en sikker og professionel måde. Følg bestemmelserne i dit land for separat indsamling af elektriske produkter og genopladelige batterier.

Kundepleje og -service

Når du kontakter Electrolux-servicecenteret, skal du sørge for at have følgende oplysninger klar:

- Modelnummer
- PNC-nummer
- Serienummer

Du finder oplysningerne på apparatets typeskilt.

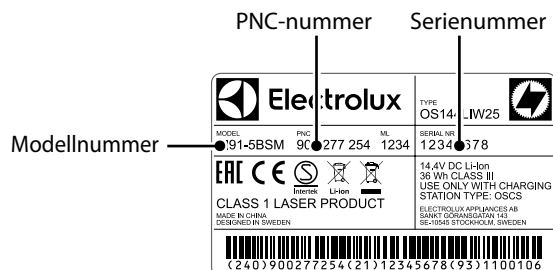

Turvallisuusohjeet

Turvallisuusohjeet Lapset, jotka ovat 8-vuotiaita tai yli, tai henkilöt, joilla on fyysisiä, aistillisia tai henkisiä puutteita tai puutteellinen kokemus ja tuntemus, voivat käyttää tätä laitetta ainoastaan, jos heitä on valvottu tai ohjattu laitteen turvallisessa käytössä ja he ymmärtävät laitteen käyttöön liittyvät vaarat.

Robotti on tarkoitettu vain normaaliin koti- / sisäympäristön imuroimiseen.

Varmista, että robottia säilytetään kuivassa paikassa.

Ainoastaan valtuutettu Electrolux-huoltoliike saa suorittaa huolto- ja korjaustoimenpiteitä.

Poista robotti laturista ennen puhdistamista tai huoltoa. Älä anna lasten leikkiä laitteella.

Pakkausmateriaalit (esim. muovi- tai kangaspussit) tulee pitää lasten ulottumattomissa tukehtumisvaaran välttämiseksi.

Robotti on suunniteltu tiettyä jännitettä varten.

Tarkista, että syöttöjännite vastaa virtasovittimen tyyppikilven jännitearvoa.

Käytä vain robotille suunniteltua alkuperäistä lataustelakkaa ja virtasovittinta.

Älä koskaan käytä robottia:

- Kosteissa olosuhteissa.
- Syttyvien kaasujen, jne. lähellä.
- Kun tuotteessa on nähtävissä olevia vaurioita.
- Terävien esineiden tai nesteiden imurointiin.
- Kuuman tai kylmän tuhkan, sytytettyjen tupakannatsojen jne. imurointiin
- Hienon pölyn, esimerkiksi kipsin, betonin, jauhojen, kuuman tai kylmän tuhkan imurointiin.
- Älä jätä robottia suoraan auringonvaloon.
- Älä altista robottia voimakkaalle lämmölle.
- Akkua ei saa purkaa, asettaa oikosulkuun tai metallipinnan päälle. Käytä vain robotille suunniteltua akkua.
- Akut on poistettava laitteesta ennen kuin se hävitetään.
- Laite ei saa olla kytkettynä pistorasiaan akkua irrotettaessa.
- Akku on hävitettävä turvallisesti.

- Älä käytä robottia ilman suodatinta.
- Älä kosketa harjarullaan, kun imuri on kytketty toimintaan ja harjarulla pyörii. Älä koske pyöriin, kun robotti on käytössä.

Robotin käyttäminen tavalla, joka on ristiriidassa edellä olevien suositusten kanssa, voi aiheuttaa vakavia henkilövahinkoja tai vahingoittaa tuotetta. Takuu ei kata kyseisiä vahinkoja tai vaurioita eikä Electrolux ota niistä vastuuta.

Takuu ei kata akun käyttöiän lyhenemistä johtuen akun iästä tai käytöstä, koska akun käyttöiän pituus riippuu robotin käytön pituudesta ja käyttökertojen määrästä.

Poista ennen puhdistusta lattialta pienet ja hauraat esineet, vaatteet, verhonarut, paperit ja virtajohdot. Jos laite kulkee virtajohdon yli ja vetää sitä, on olemassa vaara, että kohde vedetään pois pöydältä tai hyllyltä.

Robotti on suunniteltu siten, että se ei siirrä mitään suurempia esineitä tieltään. Isommat esineet, kuten tuolit, voidaan jättää lattialle, ja robotti puhdistaa niiden ympäriltä.

Voimakas valo, peileillä peitetyt seinät, lattiasta kattoon ulottuvat ikkunat ja erittäin kiiltävät esineet voivat häiritä 3D Vision -järjestelmää.

Vieraile verkkosivullamme:



Saadaksesi käyttöön liittyviä neuvoja, esitteitä, viianmääritysohjeita ja huolto-ohjeita: **www.electrolux.com**



Tuotteen rekisteröimiseksi parempaa huoltoa varten: **www.electrolux.com/productregistration**



Hankkiaksesi laitteeseesi lisävarusteita ja tarvikkeita: **www.electrolux.com/shop**

Electrolux-akkujen suositeltu käyttö-, lataus- ja varastointiympäristö

1. Käyttö-, lataus- ja varastointiolosuhteet

Tämä tuote on tarkoitettu käytettäväksi normaalissa kotiympäristössä, eikä sitä saa altistaa poikkeaville lämpötiloille.

Laitteen sisäisten osien suojaamiseksi sitä ei pidä varastoida, ladata tai käyttää:

- Alle 10 °C tai yli 30 °C lämpötilassa.
- Jos tuotetta säilytetään alle 10 °C tai yli 30 °C lämpötilassa. Odota muutama tunti, jotta laitteen sisäiset osat voivat viilentyä tai lämmetä ja kuivua ennen käyttöä. Käyttö ja varastointi 10 °C - 30 °C lämpötila-alueen ulkopuolella voisi vahingoittaa tuotetta tai vähentää käyttöikää.
- Alle 20 % tai yli 80 % kosteustasot (ei-tiivistyvä)

Lataa tuotetta vähintään 24 tuntia:

- Ennen ensimmäistä käyttökertaa.
- Ennen pitkäaikaista säilytystä. (Poista akut robotista ennen pitkäaikaista varastointia.)
- Pitkäaikaisen säilytyksen jälkeen.

2. Kosteuden tiivistymisen varoitus

Kosteutta voi tiivistyä tuotteen sisälle seuraavissa olosuhteissa:

- Laite on siirretty kylmästä lämpimään paikkaan.
- Olosuhteissa, joissa ilmankosteus on erittäin suuri.
- Kylmän huoneen lämmityksen jälkeen.

Odota muutama tunti, jotta laitteen sisäiset osat voivat lämmetä ja kuivua ennen käyttöä.

3. Akun käyttöiän ja suorituskyvyn säilyttäminen:

- Pidä roboti aina latauksessa kun sitä ei käytetä.
- Lataa se mahdollisimman pian puhdistuksen jälkeen. Liian pitkään odottaminen saattaa vaikuttaa akkuihin.

Ympäristönsuojelu



Tämä symboli tuotteessa ilmaisee, että tuote sisältää sisäänrakennetun akun, jota ei saa hävittää tavallisen kotitalousjätteen mukana.



Tämä symboli tuotteessa tai sen pakkauksessa kertoo, että tuotetta ei saa käsitellä talousjätteenä. Voit kierrättää tuotteen viemällä sen asianmukaiseen keräyspisteeseen tai Electrolux-huoltoliikkeeseen, joka voi poistaa ja kierrättää akun ja sähköiset osat turvallisesti ja ammattimaisesti. Noudata maasi sääntöjä liittyen sähkölaitteiden ja akkujen erilliseen keräykseen.

Asiakaspalvelu ja huolto

Kun otat yhteyttä valtuutettuun Electrolux-huoltoliikkeeseen, pidä seuraavat tiedot saatavilla:

- Mallinumero
- PNC-numero
- Sarjanumero

Tiedot löytyvät arvokilvestä.

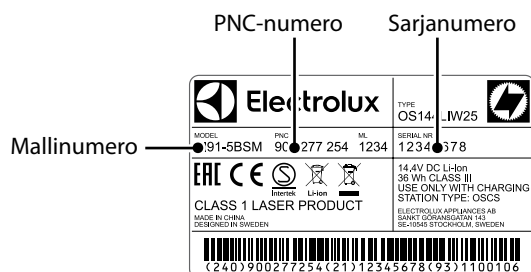

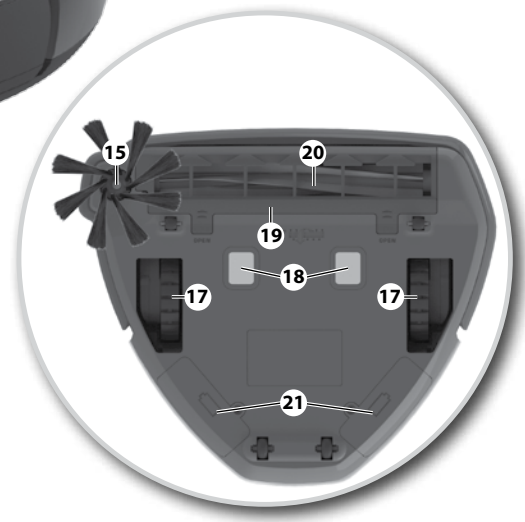
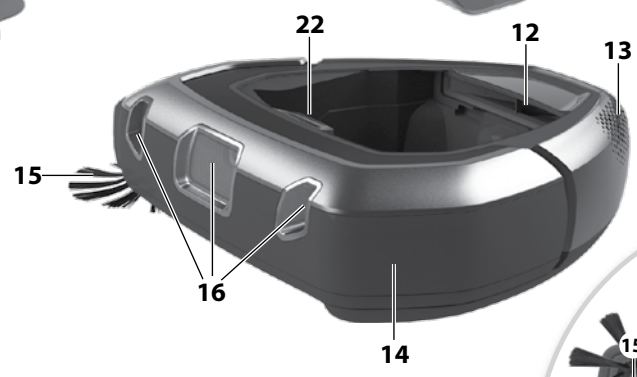
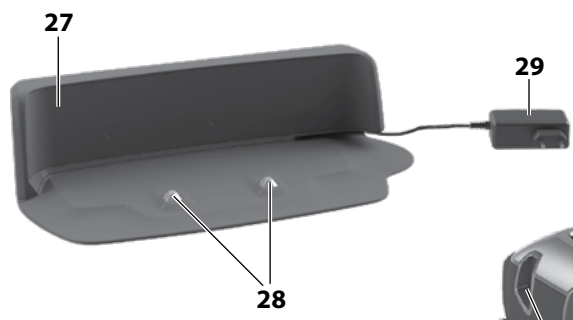
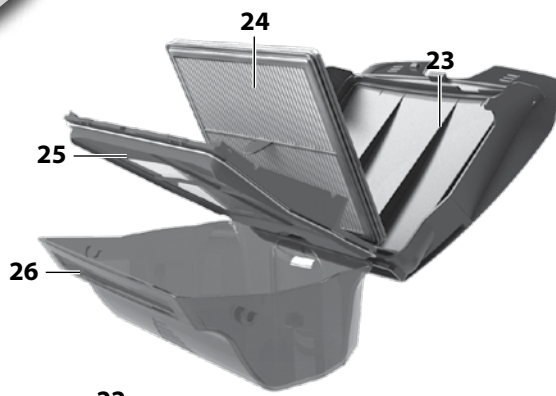

Dansk

Inden du starter

- Pak din Electrolux PUREi9-robotstøvsuger ud, og kontrollér, at alt tilbehør medfølger.*
- Læs brugsanvisningen grundigt.
- Vær særlig opmærksom på kapitlet om sikkerhedsforanstaltninger.

Det anbefales, at du downloader "PUREi9"-appen og opdaterer softwaren før ibrugtagning.

Nyd din Electrolux PUREi9-robotstøvsuger!

Indholdsfortegnelse:

Sikkerhedsforanstaltninger	34
Forbrugeroplysninger og politik for bæredygtighed	34
Sådan bruges robotten	40
Sådan tilsluttes til "PUREi9"-appen	41
Tip om opnåelse af bedste resultater	43
Tømning af støvbeholderen	45
Rengøring/udskiftning af filteret	45
Rengøring og vedligeholdelse	46
Udskiftning af batterier	47
Fejlhåndtering	47
Fejlfinding	48

Beskrivelse af robotstøvsugeren

- 1 Display/betjeningspanel
- 2 ØKO-funktionsknap
- 3 SPOT-støvsugningsknap
- 4 Play/pause-knap/Off-knap (langt tryk)
- 5 Home-knap
- 6 Ur
- 7 Indikator for støvbeholder
- 8 WIFI-tilslutningsindikator
- 9 Indikator for planlagt støvsugning
- 10 Advarselsindikator
- 11 Batteristatusindikator
- 12 Blæserenhed
- 13 Udblæsning
- 14 Bumper
- 15 Sidebørste
- 16 3D Vision-system (kamera)
- 17 Hovedhjul
- 18 Opladningsstik
- 19 Låg til børsterullelåg
- 20 Børsterulle
- 21 Batterirum
- 22 Udløserknap til støvbeholder
- 23 Låg til støvbeholder
- 24 Filter
- 25 Filterramme (og trådnæt)
- 26 Støvbeholder
- 27 Ladestation
- 28 Opladningsstik
- 29 Strømadapter og netlednin

* Tilbehør kan variere fra model til model.

Suomi

Käyttöönotto

- Pura Electrolux PUREi9-robottipölynimuri pakkauksesta ja tarkista, että kaikki lisävarusteet ovat mukana.*
- Lue käyttöohjeet huolellisesti.
- Kiinnitä erityistä huomiota turvallisuusohjeisiin.

Suosittelme, että lataat "PUREi9"-sovelluksen ja päivität ohjelmiston ennen ensimmäistä käyttöä.

Toivotamme miellyttäviä käyttöhetkiä Electrolux PUREi9-robottipölynimurin kanssa!

Sisällysluettelo:

Turvallisuusohjeet	36
Kuluttajatiedot ja kestävä kehitys	36
Robotin käyttö	40
Yhteyden muodostaminen "PUREi9"-sovellukseen	41
Vinkejä parhaiden tulosten saavuttamiseksi	43
Pölysäiliön tyhjentäminen	45
Suodattimen puhdistus / vaihto	45
Puhdistus ja kunnossapito	46
Akkujen vaihtaminen	47
Virheilmoitukset	47
Vianmäärittäminen	49

Robottipölynimurin kuvaus

- 1 Näyttö / ohjauspaneeli
- 2 ECO-toiminnon painike
- 3 SPOT-tehovahdistuspainike
- 4 Käynnistä/Keskeytä-painike / Sammuta-painike (pitkä painallus)
- 5 Koti-painike
- 6 Kello
- 7 Pölysäiliön merkivalo
- 8 WIFI-yhteyden merkivalo
- 9 Ajastetun imuroinnin merkivalo
- 10 Varoitusmerkivalo
- 11 Akkuvirran merkivalo
- 12 Imuyskikkö
- 13 Ilmanpoistoaukko
- 14 Puskuri
- 15 Sivuharja
- 16 3D Vision -järjestelmä (kamera)
- 17 Pyörät
- 18 Latausliittimet
- 19 Harjarullan kansi
- 20 Harjarulla
- 21 Akkukotelot
- 22 Pölysäiliön vapautuspainike
- 23 Pölysäiliön kansi
- 24 Suodatin
- 25 Suodattimen kehys (ja karkea verkkosuodatin)
- 26 Pölysäiliö
- 27 Lataustelakka
- 28 Latausliitännät
- 29 Virtasovitin ja -johto

* Tarvikkeet voivat vaihdella mallista riippuen.

GB
FRCZ
DEDK
FIHR
ITNO
PLSE
SK

Installation af robotstøvsuger

Robottipölynimurin asennus

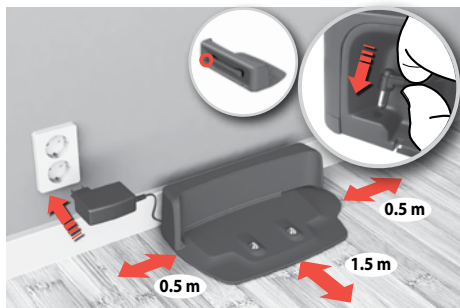

1. Anbring ladestationen på gulvet mod væggen. Tilslut adapteren til strømbøsningen på siden af basen. Sæt stikket fra netledningen i stikkontakten. Rul overskydende ledning op på bagsiden af basen. Sørg for, at der er et tomt område på 0,5 m i siderne og 1,5 m foran ladestationen.

WiFi-model: Anbring basen inden for rækkevidde af WiFi-routeren.

1. Aseta lataustelakka lattialle seinää vasten. Liitä virtajohto telakan takana olevaan virtaliittimeen. Kytke virtapistoke pistorasiaan. Kierrä ylimääräinen johto telakan taakse. Varmista, että lataustelakan molemmilla sivuilla on 0,5 m tyhjä alue ja edessä 1,5 m tyhjä alue.

WiFi-malli: Aseta telakka WiFi-reitittimen kantaman alueelle.



2. Montér sidebørsten.

Bemærk: Hvis robotten bruges til at støvsuge rum med væg til væg-tæppe, skal du fjerne sidebørsten for at få det bedste resultat.

2. Aseta sivuharja paikoilleen.

Huom: Jos robottia käytetään kokolattiamattojen puhdistukseen, poista sivuharja. Näin saadaan parempi puhdistustulos ja estetään harjan vaurioituminen.



3. Anbring robotten på ladestationen.

Batteriikonet blinker for at angive, at robotten oplades.

3. Aseta robotti lataustelakkaan.

Akkuvirran merkkivalo vilkkuu osoittaen, että robotti latautuu.

Batteri-/opladningsstatus

Akun/latauksen tila

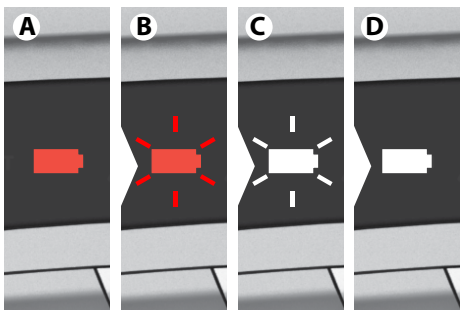

1. Rødt batteri (A) angiver, at robotten skal oplades. **Rød lampe blinker (B):** Robotten oplades – Lavt opladningsniveau. **Hvid lampe blinker (C):** Robotten er opladt nok til at blive brugt. (Tryk på Play/pause-knappen for at støvsuge). **Hvid lampe (D):** Robotten er klar til brug. Fuld opladningstid er ~3 timer.

1. Punainen akku (A) ilmaisee, että robotti pitää ladata. **Vilkkuva punainen valo (B):** Robotti latautuu – alhainen latauksen taso. **Vilkkuva valkoinen valo (C):** Robotti on latautunut tarpeeksi käyttöä varten. (Aloita puhdistus painamalla Käynnistä/Keskeytä-painiketta.) **Valkoinen valo (D):** Robotti on valmis käytettäväksi. Kokonaislatausaika on noin 3 tuntia.



2. Sådán bevares batterilevetiden og ydeevnen:

- Sørg altid for, at robotten oplades, når den ikke er i brug.
- Sæt den til opladning hurtigst muligt efter en støvsugning. Det kan påvirke batterierne, hvis der ventes for længe.

2. Akun käyttöiän ja suorituskyvyn säilyttäminen:

- Pidä robotti aina latauksessa kun sitä ei käytetä.
- Lataa se mahdollisimman pian lataustelakassa puhdistusjakson jälkeen. Liian pitkään odottaminen saattaa vaikuttaa akkuihin.

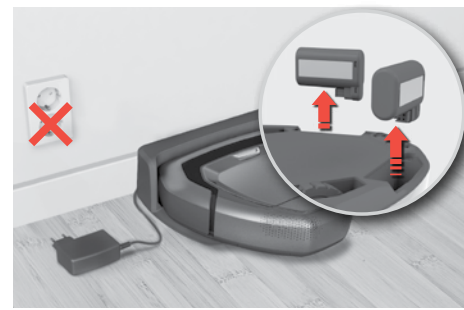

3. Opbevaring (ikke tilsluttet): Hvis robotten opbevares uden at blive opladet i længere tid, skal batterierne fjernes og opbevares separat. (Oplad batterierne, før de fjernes). Se anvisningerne på side 47 for oplysninger om fjernelse af batterierne.

3. Varastointi (ei kytkettynä pistorasiaan): Jos robottia säilytetään ilman lataamista pidemmän aikaa, poista akut ja säilytä ne erillään. (Lataa akut ennen niiden poistamista laitteesta). Poista akut sivun 47 ohjeiden mukaisesti.

Sådan tilsluttes til "PUREi9"-app'en

Yhteyden muodostaminen "PUREi9"-sovellukseen



1. Download «PUREi9»-app'en i App Store eller Google Play, og følg derefter anvisningerne for at oprette kontoen og oprette forbindelse til robotten.

Bemærk: Kontrollér, at telefonen er tilsluttet til WiFi-hjemmenetværket (2.4 GHz).

1. Lataa "PUREi9"-sovellus App Storesta tai Google playstä matkapuhelimeen ja seuraa sitten ohjeita luodaksesi tilin ja muodostaaksesi yhteyden robottiin.

Huom: Varmista, että puhelin on kytketty kodin WiFi-verkkoon (2.4 GHz).

Det anbefales, at du downloader app'en og opdaterer softwaren før ibrugtagning.

Suosittellemme, että lataat sovelluksen ja päivität ohjelmiston ennen ensimmäistä käyttöä.



2. Under processen bliver du af app'en bedt om at vende robotten om for at aktivere WiFi-modulet og scanne stregkoden med serienummeret (A) eller indtaste det manuelt (B). Følg derefter instruktionerne i app'en. **Bemærk!** Før du vender robotten om, skal du sørge for, at den har været tændt i mindst ét minut.

2. Sovellus pyytää sinua kääntämään robotin ylösalaisin aktivoidaksesi WiFi-moduulin ja skannataksesi sarjanumeroviivakoodin (A) tai syöttääksesi sen manuaalisesti (B). Jatka tämän jälkeen seuraamalla sovelluksen ohjetta.

Huom: varmista ennen robotin kääntämistä, että se on ollut kytkettynä päälle vähintään yhden minuutin ajan.



3. Vend robotten om til sin normale position, når opsætningen er fuldført. WiFi-symbolet (A) lyser for at angive, at robotten er tilsluttet til hjemmenetværket. **Bemærk!** Det kan tage et øjeblik for robotens ur at blive synkroniseret med din mobilhened. **Bemærk:** Et blinkende WiFi-symbol angiver, at robotten forsøger at oprette forbindelse til netværket.

3. Kun asennus on suoritettu, käännä robotti takaisin normaaliasentoon. WiFi-symboli (A) palaa ilmaisten, että robotti on kytketty kotiverkkoon.

Huom: voi kestää hetken kun robotin kello synkronoi automaattisesti mobiililaitteen kanssa.

Huom: Vilkkuva WiFi-merkkivalo osoittaa, että robotti yrittää muodostaa yhteyden verkkoon

Rengøringsplan
Imuroidin ohjelmointi

Støvsugningen kan planlægges i app'en (dage og klokkeslæt)

Puhdistus voidaan ajastaa sovelluksen avulla (päivä & ajankohta)

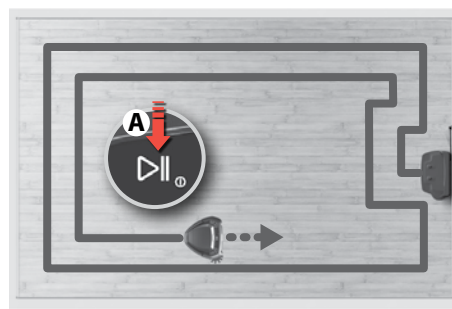
Støvsugefunktioner
Puhdistustoiminnot

1. Tryk på Play/pause-knappen (A) for at starte støvsugning. Efter nogle få sekunders opstart, begynder støvsugningen. Robotten starter med at støvsuge langs væggene og arbejder sig indad. **Bemærk:** Tryk kortvarigt på «Play/pause» (A) for at sætte støvsugningen på pause, eller tryk på og hold knappen nede for at afslutte.

1. Aloita puhdistus painamalla Käynnistä/Keskeytä-painiketta (A). Puhdistus käynnistyy muutaman sekunnin kuluttua. Robotti aloittaa puhdistuksen seinien vierestä ja siirtyy keskeemmälle huoneelta. **Huom:** Keskeytä puhdistus hetkellisesti painamalla Käynnistä/Keskeytä-painiketta (A) nopeasti ja lopeta puhdistus kokonaan painamalla painiketta pitkään.

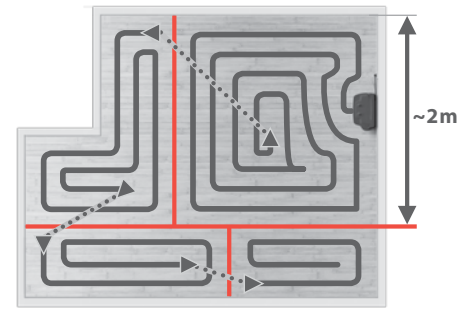

2. Store rum opdeles i celler på højst 2 x 2 m. **Bemærk:** Rengøringsmønsteret bliver mere effektivt, hvis robotten startes ved siden af en væg.

2. Isot huoneet jaetaan alueisiin, joiden koko on korkeintaan 2 x 2 m. **Huom:** Puhdistuskuvioiden kattavuus on tehokkaampi, jos robotti käynnistetään seinän vierestä.

Automatisk docking/opladning Automaattinen telakointi / lataus

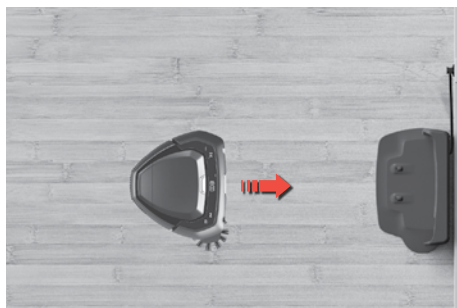

Når støvsugningen er færdig, vender robotten automatisk tilbage til ladestationen.

Bemærk: Hvis robotten ikke startes fra ladestationen, vender den tilbage til startpositionen, når den er færdig.

Kun puhdistus on suoritettu, robotti palaa automaattisesti lataustelakkaan.

Huom: Jos robottia ei käynnistetä lataustelakasta, se palaa alkusijaintiin puhdistuksen lopuksi (telakan sijasta).

Automatisk opladning under støvsugningen Automaattinen välilataus puhdistuksen aikana

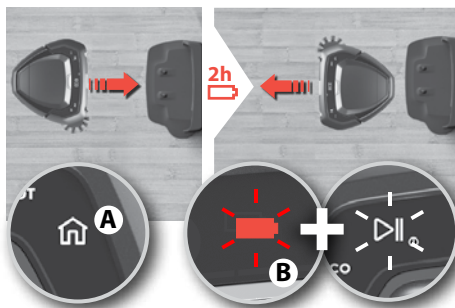

Hvis det bliver nødvendigt med opladning under støvsugningen, tændes Home-knappen, og robotten vender tilbage til ladestationen. Home-knappen (A) lyser. Batteri- og Play/pause-knappen (B) blinker for at angive, at robotten oplades, og at den vil fortsætte, hvor den stoppede. Robotten oplades op til 80 % for at genoptage støvsugningen hurtigere. Opladningstiden er ~2 timer.

Jos laite on ladattava puhdistuksen aikana, kotipainike syttyy ja robotti palaa lataustelakkaan. Kotipainikeen (A) merkkivalo palaa. Akun merkkivalo ja Käynnistä/Keskeytä-painike vilkkuvat osoittaen, että robotti latautuu, ja että se jatkaa myöhemmin puhdistusta kohdasta, johon se pysähtyi. Robotti latautuu enintään 80 % täydestä varauksesta puhdistuksen jatkamiseksi nopeammin. Latausaika on noin 2 tuntia.

Passage af forhindring Kynnyksen yllittäminen

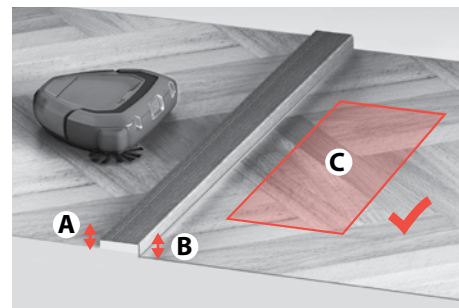

Før en forhindring forsøges passeret, vil robotten stoppe og kontrollere:

- højden (A og B) i begge sider af forhindringen
- at området på begge sider er fri for passage (C)

Ennen kynnyksen tai esteen yllittämistä robotti pysähtyy ja tarkastaa:

- kynnyksen/esteen molempien puolten korkeudet (A & B)
- että toisella puolella oleva alue on vapaa esteistä puhdistusta varten (C)

ØKO-funktion ECO-toiminto



ØKO-funktion: Tryk på knappen ECO for at foretage en lettere rengøring og reducere effekten, forlænge kørselstiden og reducere lydniveauet. Robotten forbliver i ØKO-tilstand, indtil der trykkes på knappen igen.

ECO-toiminto: kevyempi puhdistus painamalla ECO-painiketta. Virrankulutus vähenee, käyttöaika pidentyy ja äänitaso alenee. Robotti pysyy ECO-tilassa, kunnes painiketta painetaan uudelleen.

Docking Telakointi



Stop støvsugningen, og send robotten til ladestationen: Tryk på Home-knappen. Hvis robotten ikke startes fra ladestationen, vender den tilbage til startpositionen.

Lopeta puhdistus ja lähetä robotti lataustelakkaan: Paina Koti-painiketta. Jos robottia ei ole alun perin käynnistetty lataustelakasta, se palaa telakan sijasta käynnistyksen aikaiseen alkusijaintiin.

SPOT-støvsugning SPOT-tehpuhdistus

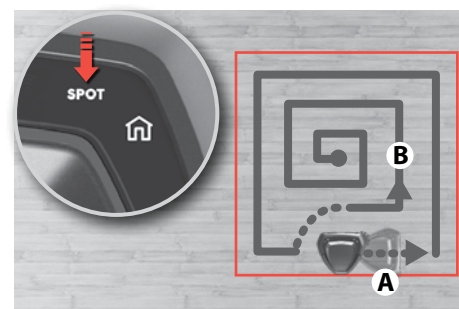

SPOT-støvsugning (lille område ~1 m²):

Anbring robotten med front mod pletten, og tryk på SPOT-knappen. Robotten støvsuger området to gange.

SPOT-tehpuhdistus (pieni alue, noin 1 m²):

Aseta robotti pientä aluetta kohti ja paina SPOT-painiketta. Robotti puhdistaa alueen kahdesti.

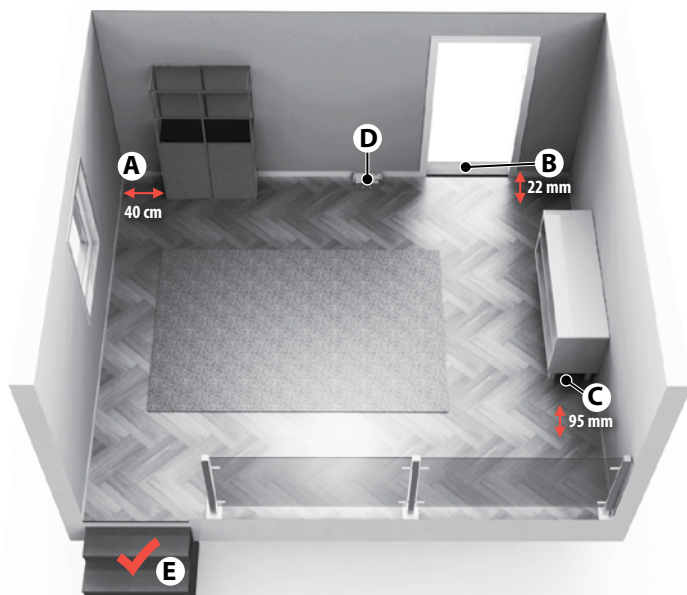
Klargøring af støvsugningsområde**Imuroitavan tilan valmistelu**

- (A) Sørg for, at der er 40 cm afstand rundt om møbler uden ben.
- (B) Robotten krydser nemt forhindringer med en højde på op til 22 mm.
- (C) Den støvsuger under møbler med en frihøjde på mere end 95 mm.
- (D) Anbring ladestationen på venstre side af en dør.
- (E) Robotten registrerer trapper og stejle skråninger.

- (A) Jätä 40 cm tilaa jalattomien huonekalujen ympärille.
- (B) Robotti ylittää helposti kynnykset, joiden korkeus on enintään 22 mm.
- (C) Se puhdistaa huonekaluja alta, joiden alla on yli 95 mm tilaa.
- (D) Aseta lataustelakka oven vasemmalle puolelle.
- (E) Robotti tunnistaa portaat ja jyrkät pudotukset.

Klargøring af støvsugningsområde

Fjern mindre og skrøbelige genstande, som f.eks. tøj, gardinsnore, papir og strømledninger fra gulvet, før støvsugning. Hvis apparatet kører hen over en strømledning og trækker i den, er der risiko for, at en genstand kan blive trukket ned fra et bord eller en hylde.

Større/højere genstande, f.eks. stole, kan blive stående, da robotten vil støvsuge rundt om dem.

Stærkt lys, spejlvægge, vinduer gulv til loft og meget skinnende genstande kan forstyrre 3D Vision-systemet.

Begrænsning af støvsugningsområde

Robotten støvsuger alt det gulvareal, den kan komme til. For at begrænse støvsugerområdet skal du blot lukke døre eller anbringe en forhindring på vejen.

Støvtømning mellem planlagte støvsugninger

Tøm støvbeholderen regelmæssigt for at få mest ud af den planlagte støvsugning.

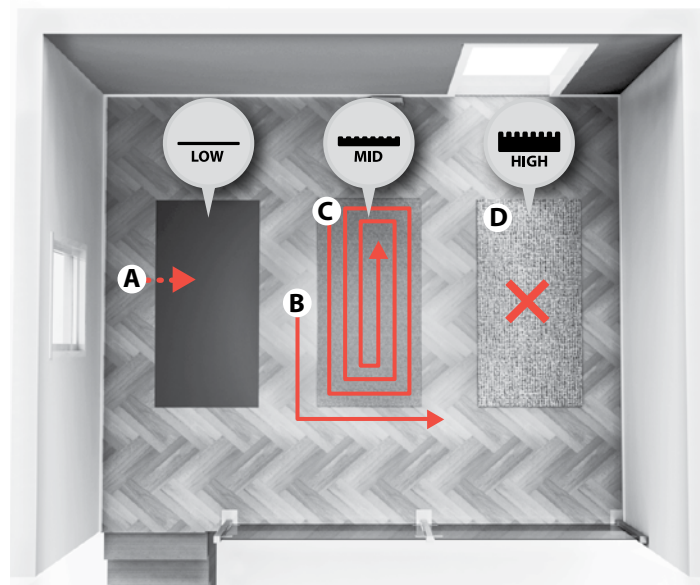
**Tæpper:** Robotten støvsuger

- **tæpper med korte hår (A)** i samme mønster som i rummet
- **tæpper med mellemlange hår (B)** først rundt om det (C) og vender senere tilbage for at støvsuge tæppet separat
- **tæpper med lange hår (D)** støvsuges ikke. Når robotten når ud til kanten, fortsætter den med resten af støvsugning.

Matot: Robotti puhdistaa

- **lyhytkarvaiset matot:** (A) huoneen muodon mukaisesti
- **matot, joiden karvat ovat keskipitkiä:** (B) ensin maton ympäriltä (C) ja palaa myöhemmin puhdistamaan maton erikseen
- **pitkäkarvaiset matot:** (D) robotti ei puhdistaa näitä. Kun robotti saavuttaa reunan se jatkaa muuta puhdistusta.

Imuroitavan tilan valmistelu

Poista ennen puhdistusta pienet ja hauraat esineet, vaatteet, verhonarut, paperit ja virtajohdot lattialta. Jos laite kulkee virtajohdon yli ja vetää sitä, on olemassa vaara, että esine vedetään pois pöydältä tai hyllyltä.

Suuret ja korkeat esineet, kuten tuolit, voidaan jättää lattialle, ja robotti puhdistaa niiden ympäriltä.

Voimakas valo, peileillä peitetyt seinät, lattiasta kattoon ulottuvat ikkunat ja erittäin kiiltävät esineet voivat häiritä 3D Vision -järjestelmää.

Puhdistusalueen rajoittaminen

Robotti puhdistaa kaikki alueet, joille se voi siirtyä. Voit rajoittaa siivousaluetta sulkemalla ovia tai laittamalla esteitä laitteen tielle.

Pölysäiliön tyhjennys ajastettujen puhdistusten välillä

Saat parhaan hyödyn ajastetusta puhdistuksesta tyhjentämällä pölysäiliön säännöllisesti.

GB
FRCZ
DEDK
FIHR
ITNO
PLSE
SK

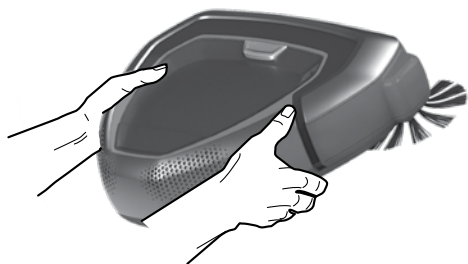

Bær altid robotten med begge hænder og med forsiden opad. Manuel flytning af robotten:

Det anbefales ikke at flytte robotten under støvsugningen, da den i så fald kan starte støvsugningen forfra.

Kuljeta robottia aina kaksin käsin, oikein päin ja etupuoli ylöspäin. Robotin siirtäminen manuaalisesti:

Robottia ei suositella siirrettäväksi puhdistuksen aikana koska se saattaa käynnistää puhdistuksen uudelleen alusta.

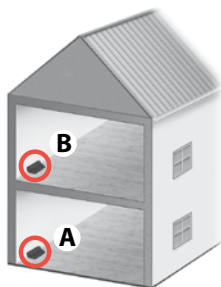

Støvsugning af et hus med flere etager kan gøres nemmere ved at bruge en ekstra ladestation på hver etage. (ANC: 406000071)

Monikerroksisissa asunnoissa puhdistus voidaan suorittaa käyttämällä apuna myös ylimääräistä lataustelakkaa kussakin kerroksessa. (ANC: 406000071)

Tømning af støvbeholderen

Pölysäiliön tyhjentäminen



1. Tøm støvbeholderen regelmæssigt, eller når lampen på støvbeholderen lyser.

⚠ Rengør filteret, hvis støvbeholderlampen forbliver tændt, når støvbeholderen er tom.

1. Tyhjennä pölysäiliö säännöllisesti tai kun pölysäiliön merkivalo syttyy.

⚠ Puhdista suodatin, jos pölysäiliön merkivalo palaa edelleen, vaikka pölysäiliö on tyhjä.

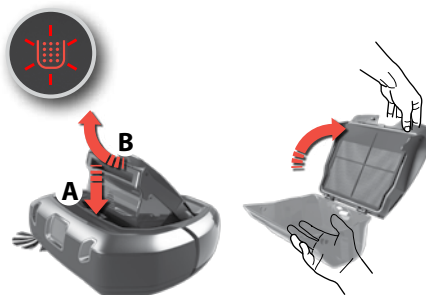

2. Tryk på udløserknappen (A), og fjern støvbeholderen ved at vippe den opad (B).

Åbn låget ved at vippe det opad.

Tøm støvbeholderen i en skraldespand.

Bemærk: Støvbeholderlampen blinker for at angive, at støvbeholderen er fjernet eller ikke er anbragt i korrekt position.

2. Paina vapautuspainiketta (A), poista pölysäiliö kääntämällä sitä ylöspäin (B). Avaa kansi kääntämällä sitä ylöspäin. Tyhjennä pölysäiliö roska-astiaan.

Huom: Pölysäiliön merkivalo vilkkuu osoituksena siitä, että pölysäiliö on poistettu, tai että se ei ole oikeassa asennossa.



3. Luk låget, og sæt beholderen på plads, når den er tømt. Sæt støvbeholderen på plads i robotten.

Bemærk: Hvis støvbeholderen ikke er samlet korrekt, og der trykkes på Play/pause-knappen, blinker støvbeholderlampen. Sæt støvbeholderen korrekt på plads.

3. Säiliön tyhjennyksen jälkeen sulje kansi ja laita se takaisin paikoilleen. Kiinnitä pölysäiliö robottiin.

Huom: Jos pölysäiliötä ei ole asennettu oikein ja Käynnistä/Keskeytä-painiketta painetaan, pölysäiliön merkivalo vilkkuu. Asenna pölysäiliö oikein paikalleen.

Rengøring af filteret

Suodattimen puhdistus

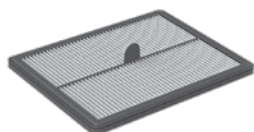

1. Det anbefales at rengøre filteret for hver 5. støvsugning og udskifte det hver 6. måned for at opnå de bedste resultater.

(Ref: ERK2)

1. Parhaan suorituskyvyn varmistamiseksi suositlemme suodattimen puhdistamista joka 5. käyttökerran jälkeen ja vaihtamista uuteen 6 kuukauden välein.

(Viite: ERK2)

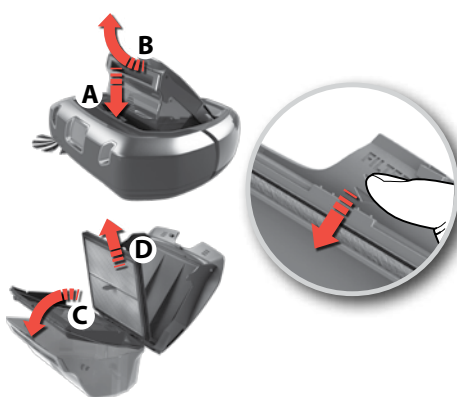

2. Sådan fjernes filteret:

Fjern støvbeholderen ved at vippe den opad (B).

Åbn låget ved at vippe det opad.

Vip filterrammen nedad (C).

Tag filteret ud (D).

2. Poista suodatin:

Irrota pölysäiliö kääntämällä sitä ylöspäin (B).

Avaa kansi kääntämällä sitä ylöspäin.

Käännä suodattimen kehystä alaspäin (C).

Poista suodatin (D).

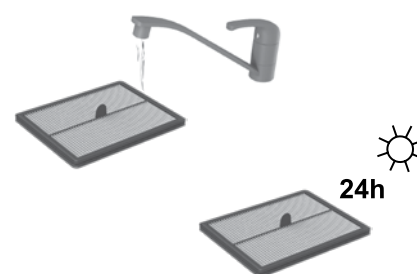

3. Skyl filteret med koldt vand. Bank på filterrammen for at fjerne vandet. Lad det tørre i 24 timer, inden det sættes tilbage i maskinen.

3. Huuhtelee suodatin kylmällä vedellä. Napauta suodattimen kehystä veden poistamiseksi. Anna kuivua 24 tuntia ennen kuin asetat suodattimen takaisin laitteeseen.

GB
FRCZ
DEDK
FIHR
ITNO
PLSE
SK

Rengøring af 3D Vision-systemet (kamera)**3D Vision -järjestelmän (kamera) puhdistaminen**

3D Vision-systemet fungerer bedst, hvis vinduerne (A, B, C) holdes rene og fri for ridser. Rengør for let støv ved hjælp af en tør, blød klud. Hvis det er meget snavset, kan du bruge et mildt opvaskemiddel til at rengøre det.

3D Vision -järjestelmä toimii parhaiten, jos linssit (A,B,C) pidetään puhtaina ja niiden ei anneta naarmuuntua. Puhdista kevyt pöly kuivalla, pehmeällä liinalla. Jos suojalinssi on hyvin likainen voit puhdistaa sen käyttämällä mietoa pesuainetta.

Rengøring af hjul**Pyörien puhdistaminen**

1. Fjern sammenviklet hår eller lignende fra hovedhjulene, så de kan rotere frit.

1. Poista kiinni juuttuneet hiukset, karvat tai vastaavat pyöristä, jotta ne voivat kääntyä vapaasti.

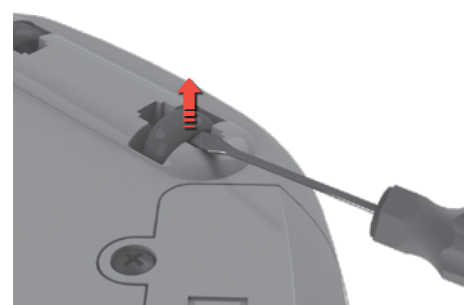

2. Hvis de små hjul sidder fast, kan du fjerne dem forsigtigt ved hjælp af en lille skruetrækker og rengøre hjulene.

2. Jos pienet pyörät jumiutuvat, irrota ne varovasti pienellä ruuvimeisselillä ja puhdista pyörät.

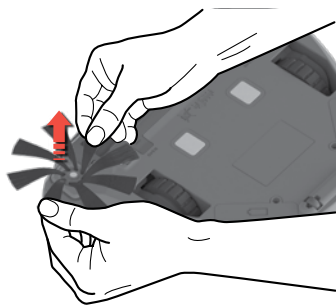
Rengøring af sidebørsten**Sivuharjan puhdistaminen**

Træk i sidebørsten for at fjerne den. Rengør sidebørsten. Sæt sidebørsten på plads i bøsningen. Sidebørsten kan udskiftes. (Ref: **ERK2/EBSB2**)

Poista sivuharja vetämällä sitä tasaisesti kahdella kädellä. Puhdista sivuharja. Kiinnitä sivuharja takaisin paikoilleen. Sivuharja voidaan vaihtaa. (Viite: **ERK2 / EBSB2**)

Rengøring af børsterullen**Harjarullan puhdistaminen**

1. Tryk de to klinker sammen, og skub låget fremad for at fjerne dækslet til børsterullen.

1. Paina kahta lukituspainiketta ja työnnä kantta eteenpäin poistaaksesi harjarullan kannen.



2. Træk børsterullen ud, og rengør børsten og lejerne. Fjern sammenviklet hår/tråd ved at klippe dem af med en saks. Sæt den på i modsat rækkefølge. Børsterullen kan udskiftes. (Ref: **ERK2**)

2. Vedä harjarulla ulos ja puhdista harja sekä laakerit. Poista kiertyneet langat ja hiukset leikkaamalla ne saksilla irti. Asenna osat takaisin paikoilleen käänteisessä järjestyksessä. Harjarulla voidaan vaihtaa. (Viite: **ERK2**)

Rengøring af luftkanalen Ilmakanavan puhdistaminen



Fjern støvbeholderen. Fjern fremmedlegemer fra luftkanalen. Sæt støvbeholderen på plads.

Irrota pölysäiliö. Poista ilmakanavasta tukkivat roskat. Aseta pölysäiliö paikoilleen.

Udskiftning af batterier Akkujen vaihtaminen

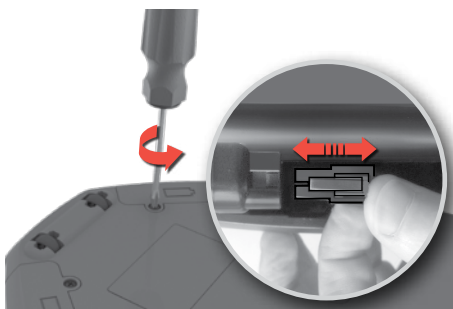

1. Batterirummene er placeret på undersiden af robotten. Brug en skruetrækker (PH2) til at løse lågene til batterirummene. Udskift batteripakkerne, og sæt lågene til batterirummene på plads.

⚠ Forsigtig! Sørg for at udskifte de to batteripakker samtidigt.

1. Akkukotelot sijaitsevat robotin pohjassa. Irrota akkukoteloiden kannet ruuvimeisselillä (PH2). Vaihda akut ja asenna akkukotelon kannet huolellisesti takaisin paikoilleen.

⚠ Huomio! Vaihda aina molemmat akut samanaikaisesti.

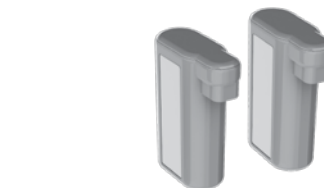

2. Brug kun originale batterier fra producenten.

Batterierne skal fjernes og bortskaffes på en sikker måde, før maskinen bortskaffes.
(ANC: 406000060)

2. Käytä vain alkuperäisiä valmistajan toimittamia akkuja. Akut on poistettava ja hävitettävä turvallisesti ennen laitteen hävittämistä.
(ANC: 406000060)

Rengøring af opladerkontakterne Latausliittimien puhdistaminen



Brug en tør blød klud til regelmæssigt at rengøre opladerkontakterne på opladeren og under maskinen

Puhdista robotin pohjassa ja lataustelakassa olevat latausliittimet säännöllisesti pehmeällä, kuivalla liinalla.

Fejlhåndtering Virheilmoitukset



1. Robotten stopper støvsugningen, hvis der opstår en fejl. Advarselslampe blinker, og bogstavet «E:» efterfulgt af en fejlkode vises i displayet. Højtaleren vil også beskrive fejlen. Tryk på en vilkårlig knap for at afspille lydmeddelelsen igen, når der er opstået en fejl.

1. Robotti pysäyttää puhdistuksen virheen ilmetessä. Varoitusmerkkivalo vilkkuu ja näytöllä näkyy kirjain "E:" ja sen perässä virhekoodi. Virhe ilmaistaan myös ääniviestillä kaiuttimen kautta. Kun on tapahtunut virhe, paina mitä tahansa näppäintä toistaaksesi ääniviestin uudelleen.





2. Tryk på Play/pause-knappen for at starte støvsugningen, når fejlen af afhjulpet.
Bemærk: Se instruktionerne i «Fejlfinding» for at få vist en komplet liste over fejlkoder og løsninger.

2. Kun virhe on korjattu, aloita puhdistus painamalla Käynnistä/Keskeytä-painiketta.
Huom: Katso luettelo virhekodeista ja ratkaisuista kohdassa "Vianmääritys".

GB
FRCZ
DEDK
FIHR
ITNO
PLSE
SK

Fejlfinding

Problem	Fejl-kode	Årsag	Løsning
Displayet er tomt.	-	Batteriet er afladet.	Oplad batteriet.
Robotten starter ikke.		Støvbeholderen er ikke isat eller lukket korrekt.	Sæt støvbeholder på plads i robotten, og luk låget korrekt.
		 (x3)	Robotten er løftet.
Robotten kører ikke/ rengør ikke korrekt.	E:10	Bumperen sidder fast.	Sørg for, at bumperen kan bevæge sig frit, og fjern eventuelle dele, der blokerer den.
	E:11	Det højre hjul sidder fast.	Kontrollér, at alle dele roterer frit.
	E:12	Det venstre hjul sidder fast.	Rengør og fjern sammenviklet hår fra delene, hvis det er nødvendigt.
	E:13	Børsterullen sidder fast.	Udskift børsterullen eller sidebørsten, hvis de er beskadiget.
	E:14	Sidebørsten sidder fast.	Se "Rengøring og vedligeholdelse" på side 46.
	E:15	Robotten sidder fast eller kan ikke navigere.	Løft robotten op, og anbring den, hvor den kan bevæge sig frit. Se "Tip om opnåelse af bedste resultater" på side 43.
	E:16	3D Vision-systemet er blokeret eller støvet.	Rengør 3D Vision-systemet, og kontrollér, at der ikke er noget, som blokerer for udsynet. Se "Rengøring og vedligeholdelse" på side 46.
		Støvbeholderen er fuld eller blokeret.	Tøm og/eller rengør støvbeholderen. Se "Tømning af støvbeholderen" på side 45.
Ingen ladeindikation.	-	Robotten kører på en for glat overflade.	Flyt robotten og ladestationen til et nyt sted, og start igen.
		Netledningen og adapteren er ikke samlet korrekt og/eller er ikke tilsluttet til lysnettet.	Tilslut adapterstikket til ladestationen. Tilslut netledningen til stikkontakten. Sørg for, at opladningspladerne på robotten og ladestationen har kontakt.
		Opladningspladerne på robotten og ladestationen har ikke kontakt.	Kontrollér, at stikket og ledningen ikke er beskadiget.
Batterierne taber hurtigt strøm.	-	Batteriernes levetid er udløbet.	Udskift de 2 batteripakker. Se "Udskiftning af batterier" på side 47.
Batterirelaterede problemer.	E:20	Der bruges en forkert ladestation.	Brug kun den originale ladestation fra Electrolux, som følger med robotten. Hvis ladestationen skal udskiftes, skal du bruge en Electrolux-ladestation (ANC: 406000071).
	E:21	Batterierne fungerer ikke korrekt under brug.	Udskift de 2 batteripakker. Se "Udskiftning af batterier" på side 47.
	E:22	Produktets temperatur er for høj.	Lad robotten stå uden for ladestationen i 6 timer.
	E:23	Batterierne er ikke tilsluttet korrekt til robotten.	Tilslut batterierne til robotten. Se "Udskiftning af batterier" på side 47.
Klokkeslættet vises ikke.	--:--	Det aktuelle klokkeslæt er ikke indstillet.	Når robotten tilsluttes til WiFi, indstilles klokkeslættet automatisk.

Problem	Fejl-kode	Årsag	Løsning
Der vises forkert klokkeslæt på robotten.	-	Robotten har ikke modtaget det opdaterede klokkeslæt fra WiFi-netværket.	Sørg for, at robotten er tilsluttet til WiFi-netværket, og vent, indtil den modtager det korrekte klokkeslæt. Gentag tilslutningsproceduren, hvis det ikke opdateres i løbet af 24 timer.
Rummet er ikke støvsuget ordentligt, men robotten vender tilbage til ladestationen.	-	Robotten vender tilbage til ladestationen for at genoplade batterierne.	Robotten fortsætter automatisk rengøringsprogrammet, så snart batterierne er genopladet.
Der er suget vand ind i robotten.	-	-	Motoren skal udskiftes på et autoriseret Electrolux-servicecenter. Skade på motoren, som skyldes indtrængen af vand, er ikke dækket af garantien.
Softwareproblem.	E:30	Softwaren fungerer ikke korrekt.	Opdatér softwaren i robotten.
	E:31	Softwareopgraderingen mislykkedes.	Kør softwareopdateringen igen.
Service påkrævet.	E:40	-	Kontakt et autoriseret Electrolux-servicecenter.
Systemfejl.	E:41	Intern fejl.	Genstart den ønskede funktion.
	E:42	-	-

Tjek serviceområdet i app'en eller vores websted for at få oplysninger om yderligere problemer.

Forbrugsartikler og tilbehør

 www.electrolux.com/shop

 PUREi9 Performance-sæt
Ref: ERK2
PNC: 9001677674

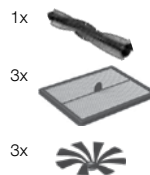

 PUREi9 Power-børste
REF: EBSB2
PNC: 9001683938

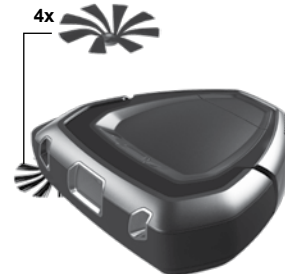

 Ladestation
ANC: 406000071



 Batteripakke
ANC: 406000060



Vianmääritys

Ongelma	Virhe-koodi	Syy	Ratkaisu
Näyttö on tyhjä.	-	Akku on tyhjä.	Lataa akku.
Robotti ei käynnisty.		Pölysäiliötä ei ole tai sitä ei ole suljettu kunnolla.	Aseta pölysäiliö robottiin ja sulje kansi kunnolla.
	 (x3)	Robotti on nostettu ilmaan.	Aseta robotti lattialle ennen käynnistystä.
Robotti ei liiku / puhdistu kunnolla.	E:10	Puskuri on jumissa.	Varmista, että puskuri voi liikkua kunnolla ja poista roskat, jotka saattavat estää sen.
	E:11	Oikea pyörä on juuttunut.	Tarkista, että kaikki osat kääntyvät vapaasti. Puhdista ja poista kiertyneet langat ja hiukset. Vaihda harjarulla tai sivuharja, jos ne ovat vaurioituneet. Lue "Puhdistus ja kunnossapito" sivulla 46.
	E:12	Vasen pyörä on juuttunut.	
	E:13	Harjarulla on juuttunut.	
	E:14	Sivuharja on juuttunut.	
	E:15	Robotti on jumissa tai ei voi navigoida.	Nosta robotti ja aseta se paikkaan, jossa se voi liikkua vapaasti. Lue "Vinkkejä parhaiden tulosten saavuttamiseksi" sivulla 43.
	E:16	3D Vision -järjestelmä on tukossa tai pölyinen.	Puhdista 3D Vision -järjestelmä ja varmista, että mikään ei estä sen näkökenttää. Lue "Puhdistus ja kunnossapito" sivulla 46.
		Pölysäiliö on täynnä tai tukossa.	Tyhjennä ja/tai puhdista pölysäiliö. Lue "Pölysäiliön tyhjentäminen" sivulla 45.
	E:17	Robottia käytetään liian liukkaalla pinnalla.	Siirrä robotti ja laturi uuteen paikkaan ja aloita uudelleen.
Ei latauksen merkkivaloa.	-	Virtajohto ja -sovitin ei ole koottu oikein ja / tai liitetty sähköverkkoon.	Liitä virtasoitin kiinni lataustelakkaan. Liitä virtajohto verkkovirtaan. Varmista, että robotin latausliittimet kytkeytyvät telakan latausliitäntään.
		Robotin latausliittimet eivät kytkeydy telakan latausliitäntään.	Tarkista, että pistoke ja johto eivät ole vahingoittuneet.
Akut tyhjenevät nopeasti.	-	Akkujen käyttöikä on päättynyt.	Vaihda molemmat akut (2 akkua). Lue "Akkujen vaihtaminen" sivulla 47.
Akkuun liittyvät ongelmat.	E:20	Väärä lataustelakka käytössä.	Käytä vain robotin mukana tullutta Electroluxin lataustelakkaa. Jos lataustelakka on vaihdettava; käytä Electroluxin lataustelakkaa (ANC: 406000071).
	E:21	Akuissa esiintyy vikaa käytön aikana.	Vaihda molemmat akut (2 akkua). Lue "Akkujen vaihtaminen" sivulla 47.
	E:22	Laitteen lämpötila on liian korkea.	Anna robotin olla irti latausasemasta 6 tuntia.
	E:23	Akkuja ei ole liitetty kunnolla robottiin.	Liitä akut oikein robottiin. Lue "Akkujen vaihtaminen" sivulla 47.
Kellonaika ei näkyvässä.	- - - -	Kellonaikaa ei ole asetettu.	Aika asetetaan automaattisesti, kun robotti on yhdistetty WiFi-verkkoon.

Ongelma	Virhe-koodi	Syy	Ratkaisu
Robotissa näkyy väärä aika.		Robotti ei ole saanut päivitettyä aikaa WiFi-verkosta.	Varmista, että robotti on kytketty WiFi-verkkoon ja odota, kunnes se saa oikean ajan. Jos aika ei päivity 24 tunnin kuluessa, suorita alustusohjelmointi uudelleen.
Robotti palaa telakkaan vaikka huonetta ei ole puhdistettu kunnolla.	-	Robotti palaa lataustelakkaan akkujen lataamista varten.	Robotti jatkaa puhdistusohjelmaa automaattisesti heti, kun akut latautuvat.
Robotin sisälle on joutunut vettä.	-	-	Moottori pitää vaihtaa valtuutetussa Electrolux-huoltoliikkeessä. Veden/kosteuden aiheuttama moottorivaurio ei kuulu takuun piiriin.
Ohjelmisto-ongelma	E:30	Ohjelmisto ei toimi oikein.	Päivitä robotin ohjelmisto.
	E:31	Ohjelmiston päivitys on epäonnistunut.	Suorita ohjelmistopäivitys uudelleen.
Laite on huollettava.	E:40	-	Ota yhteys valtuutettuun Electrolux-huoltoliikkeeseen.
Järjestelmävirhe.	E:41	Sisäinen virhe.	Käynnistä haluttu toiminto uudelleen.
	E:42		

Muissa ongelmatapauksissa: tarkista sovelluksen tai verkkosivustomme huolto/ohjetiedot.

Tarvikkeet ja lisävarusteet

 www.electrolux.com/shop

 PUREi9 Performance -tarvikepaketti
Ref: ERK2
PNC: 9001677674

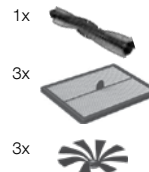

 PUREi9 PowerBrush -sivuharja
REF: EBSB2
PNC: 9001683938

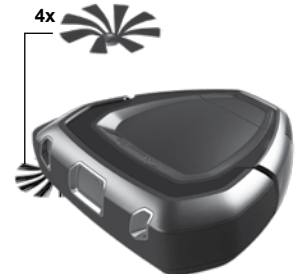

 Lataustelakka
ANC: 406000071



 Akkusetti
ANC: 406000060

GB
FRCZ
DEDK
FIHR
ITNO
PLSE
SK

Sigurnosne mjere

Ovaj uređaj mogu koristiti djeca od 8 godina pa na više i osobe smanjenih tjelesnih, osjetilnih ili mentalnih mogućnosti ili osobe koje ne raspolažu iskustvom ili znanjem ako su pod nadzorom osobe odgovorne za njihovu sigurnost i rade po uputama koje se odnose na sigurno korištenje uređaja te razumiju uključene opasnosti.

Robot se može koristiti za uobičajeno usisavanje u kućnom okruženju odnosno u zatvorenim prostorima.

Robot skladištite na suhom mjestu.

Samo ovlašteni servis Electrolux može obavljati radove servisa i popravaka.

Prije čišćenja ili održavanja robota skinite ga s punjača.

Djeca se ne smiju igrati s uređajem.

Ambalaža, npr. plastične ili platnene torbe, ne smiju biti dostupne djeci kako ne bi došlo do gušenja.

Robot je izrađen za rad s određenom voltažom. Provjerite ako napon napajanja odgovara vrijednosti navedenoj na nazivnoj pločici prilagodnika za punjenje.

Koristite samo originalnu stanicu za punjenje i prilagodnik izrađene za ovaj robot.

Robot nikada nemojte koristiti:

- U vlažnim prostorima
- U blizini zapaljivih plinova itd.
- Kada su na proizvodu vidljivi znakovi oštećenja
- Na oštrim predmetima ili tekućinama
- Na vrućem ili hladnom pepelu, gorućim opušcima itd.
- Na prašini, npr. od žbuke, betona, brašna, vrućeg ili hladnog pepela
- Robot nikada nemojte ostavljati na izravnom sunčevom svjetlu.
- Ne izlažite robot visokim temperaturama.
- Set baterija u robotu ne smije se rastavljati, kratko spajati ili stavljati uz metalnu površinu. Koristite samo set baterija izrađen za taj robot.
- Baterije je potrebno izvaditi prije odlaganja robota.
- Uređaj ne smije biti priključen kada želite izvaditi bateriju.
- Bateriju odložite na siguran način.
- Nikada ne koristite robot bez filtra.

- Ne dirajte četkasti valjak kada je čistač uključen, a četkasti valjak se okreće. Ne dirajte kotačiće kada robot radi.

Nepridržavanje gore navedenih uputa s obzirom na uporabu robota može uzrokovati ozbiljne tjelesne ozljede ili oštećenje proizvoda. Takve ozljede ili oštećenja nisu pokriveni jamstvom ili od strane tvrtke Electrolux.

Jamstvo ne pokriva skraćeno vrijeme rada baterije zbog starosti ili korištenja baterije budući da radni vijek baterije ovisi o dužini i koliko puta se robot koristio.

Prije čišćenja s poda uklonite male i lomljive predmete, npr. odjeću, resaste zavjese, papire i električne kabele. Ako uređaj prođe preko električnog kabela i povuče ga za sobom, postoji opasnost da se sa stola ili police povuče neki drugi predmet.

Robot je izrađen tako da ne miče nikakve veće predmete koji mu se nađu na putu. Stoga se veći predmeti, npr. stolice, mogu ostaviti na mjestu budući da će robot čistiti tako da ih zaobiđe.

Jako svjetlo, ogledala na zidovima, prozori koji se protežu od poda do stropa i vrlo sjajni predmeti mogli bi ometati sustav 3D Vision.

Posjetite našu web stranicu za:

Pridobivanje savjeta, brošura, rješavanje problema, informacije o uslugama:

www.electrolux.com



Registrirajte svoj proizvod radi bolje usluge:
www.electrolux.com/productregistration



Kupite dodatnu opremu i potrošni materijal za vaš uređaj:

www.electrolux.com/shop

Preporuke za rad, punjenje i prostor za skladištenje proizvoda s baterijom marke Electrolux

1. Uvjeti za rad, punjenje i skladištenje

Ovaj proizvod namijenjen je za korištenje u kućnom okruženju te se ne smije izlagati previsokim temperaturama.

Kako bi se zaštitili unutarnji dijelovi proizvoda, uređaj se ne smije skladištiti, puniti ili raditi:

- U ambijentalnim temperaturama ispod 10 °C ili iznad 30 °C.
- Ako je proizvod skladišten na temperaturama ispod 10 °C ili iznad 30 °C Pričekajte nekoliko sati kako bi se unutarnje komponente proizvoda ohladile ili zagrijale i osušile prije uporabe. Uporaba i skladištenje van navedenog temperaturnog raspona može naštetiti proizvodu ili skratiti njegov radni vijek.
- kada je razina vlage ispod 20 % ili iznad 80 % (bez kondenzacije).

Proizvod puniti minimalno 24 sata:

- Prije prve uporabe.
- Prije skladištenja na duže vremensko razdoblje (Prije dugotrajnog skladištenja iz robota izvadite baterije.)
- Nakon skladištenja na duže vremensko razdoblje

2. Upozorenje na rošenje

Unutar proizvoda može doći do rošenja u sljedećim uvjetima:

- Jedinica je premještena s hladnog na toplo mjesto.
- U Uvjetima visoke razine vlage.
- Nakon grijanja hladne prostorije.

Pričekajte nekoliko sati kako bi se unutarnje komponente proizvoda zagrijale i osušile prije uporabe.

3. Kako bi uređaj imao što duži radni vijek i što bolje performanse:

- Robot uvijek puniti kada ga ne upotrebljavate.
- Napunite ga što je prije moguće nakon ciklusa čišćenja. Predugo čekanje može utjecati na baterije.

Briga za okoliš



Ovaj simbol na proizvodu označava da proizvod sadrži ugrađenu punjivu bateriju koja se ne smije odlagati zajedno s ostalim kućnim otpadom.



Ovaj simbol na proizvodu ili ambalaži označava da proizvod ne smijete baciti zajedno s kućnim otpadom. Kako bi se ovaj proizvod reciklirao, odnesite ga na odgovarajuće sabirno mjesto ili u Electroluxov servisni centar gdje se baterija i električni dijelovi mogu izvaditi i reciklirati na siguran i profesionalan način. Pridržavajte se pravila u vašoj državi koja se odnose na odvojeno prikupljanje električnih proizvoda i punjivih baterija.

Služba za korisnike i servis

Prije kontaktiranja Electroluxov servisnog centra pripremite sljedeće podatke:

- Broj modela
- PNC broj
- Serijski broj

Informacije možete pronaći na nazivnoj pločici.

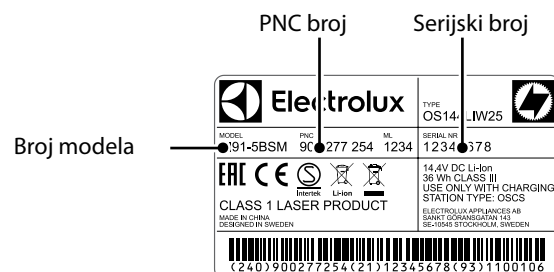

Broj modela



Precauzioni di sicurezza

Questa apparecchiatura può essere usata dai bambini di età superiore agli 8 anni e da adulti con limitate capacità fisiche, sensoriali o mentali o con scarsa esperienza o conoscenza dell'uso dell'apparecchiatura, SOLAMENTE se sorvegliati o se istruiti sull'uso dell'apparecchiatura in sicurezza e se ne hanno compreso i possibili rischi. La pulizia e gli interventi di manutenzione non devono essere eseguiti dai bambini senza supervisione.

Il robot deve essere usato unicamente per operazioni di normale aspirazione in ambienti domestici/interni.

Conservare sempre il robot in un ambiente asciutto.

Qualsiasi intervento di manutenzione e riparazione deve essere eseguito presso un centro di assistenza autorizzato Electrolux.

Togliere il robot dalla ricarica e spegnerlo prima di sottoporre il robot a interventi di pulizia o manutenzione.

Non permettere ai bambini di giocare col dispositivo.

Tenere il materiale di imballaggio, tra cui i sacchetti di plastica, fuori dalla portata dei bambini per evitare il rischio di soffocamento.

Il robot deve essere usato unicamente con l'unità di alimentazione (adattatore di corrente) fornita in dotazione con l'apparecchiatura.

Il robot è stato progettato per l'utilizzo con una tensione di alimentazione specifica. Assicurarsi che il voltaggio indicato sulla targhetta della base di ricarica corrisponda alla tensione di alimentazione in utilizzo.

Servirsi unicamente della base di ricarica e dall'adattatore originali progettati per il robot.

Non usare mai il robot:

- In aree umide e/o bagnate.
- Vicino a gas infiammabili e simili.
- Quando il prodotto mostra segni visibili di danneggiamenti.
- Su oggetti appuntiti o su liquidi.
- Su ceneri calde o fredde, mozziconi di sigarette accesi, ecc.
- Sulle polveri fini, ad esempio polveri di gesso, stucco, calcestruzzo, farina, ceneri calde o fredde.
- Non lasciare il robot esposto alla luce diretta del sole.
- Evitare di esporre il robot a fonti di calore troppo forti.
- Il pacco batteria all'interno non va smontato, cortocircuitato o appoggiato contro superfici metalliche. Servirsi unicamente del pacco batteria progettato per il robot.

- Le batterie vanno rimosse prima che l'apparecchio venga smaltito / buttato.
- L'apparecchio deve essere spento durante la rimozione della batteria.
- La batteria va smaltita in modo sicuro.
- Non usare mai il robot senza filtro.
- Non toccare il rullo a spazzola mentre l'aspirapolvere è acceso e il rullo spazzola sta ruotando. Non toccare le ruote mentre il robot è in funzione.

L'uso del robot secondo modalità non conformi alle summenzionate indicazioni potrebbe causare gravi lesioni personali o danni al prodotto. Tali danni o lesioni non sono coperti dalla garanzia o da Electrolux.

La garanzia non copre la riduzione del tempo di funzionamento della batteria a causa di invecchiamento o uso della stessa, dato che la durata di vita della batteria dipende dalla durata e dal numero di utilizzi del dispositivo.

Prima di procedere alla pulizia, rimuovere dal pavimento tutti gli oggetti piccoli e fragili, quali ad esempio indumenti, cordicelle di tende, pezzi di carta e cavi di alimentazione. Qualora il dispositivo passi su un cavo di alimentazione e lo tiri, sussiste il rischio che un oggetto cada da un tavolo o da un ripiano.

Il robot è stato progettato per non spostare gli eventuali oggetti di grandi dimensioni che potrebbe incontrare sul suo percorso. Gli oggetti quali ad esempio le sedie possono quindi essere lasciati a terra, il robot pulirà girando loro intorno.

Le luci forti, le pareti ricoperti di specchi o a specchio, le ampie vetrate e gli oggetti molto brillanti possono disturbare il sistema 3D Vision.

Visita il nostro sito per:



Ottenere consigli sull'uso, brochure, guida alla risoluzione dei problemi, informazioni sull'assistenza:

www.electrolux.com



Registra il tuo prodotto per ottenere un'assistenza migliore:

www.electrolux.com/productregistration



Acquista accessori e materiali di consumo per il tuo apparecchio:

www.electrolux.com/shop

Condizioni di funzionamento, ricarica e conservazione raccomandate per i prodotti a batterie Electrolux

1. Condizioni di funzionamento, ricarica e conservazione

Questo prodotto è destinato a essere utilizzato nei normali ambienti domestici e non deve essere esposto a temperature anomale.

Al fine di proteggere le componenti interne del prodotto, questo non deve essere conservato, ricaricato o fatto funzionare in:

- Temperatura ambiente inferiore a 10 °C o superiore a 30 °C.
- Se il prodotto è conservato a temperature inferiori a 10 °C o superiori a 30 °C. Aspettare un paio d'ore in modo che le componenti interne del prodotto possano raffreddarsi o riscaldarsi e asciugarsi prima dell'uso. L'utilizzo e la conservazione al di fuori dell'intervallo di temperatura può danneggiare il prodotto o ridurne la durata.
- Livelli di umidità (non condensante) inferiori al 20% o superiori all'80%

Caricare il prodotto per almeno 24 ore:

- Prima di utilizzarlo per la prima volta.
- Prima di riporlo per un periodo di tempo prolungato (rimuovere le batterie dal robot prima di metterlo via per un lungo periodo di tempo).
- Dopo averlo riposto per un lungo periodo di tempo.

2. Avvertenza sulla temperatura di condensazione

All'interno del prodotto si potrebbe formare della condensa nelle seguenti situazioni:

- L'unità viene spostata da un luogo freddo ad un luogo caldo.
- In condizioni di altissima umidità.
- Dopo aver riscaldato una stanza fredda.

Attendere alcune ore per consentire alle componenti del prodotto di riscaldarsi e di asciugarsi prima dell'uso.

3. Per preservare la durata di vita e le prestazioni del dispositivo:

- Tenere sempre il robot in carica quando non viene usato.
- Caricarlo quanto prima dopo l'esecuzione del ciclo di pulizia. Un'attesa eccessivamente lunga potrebbe ripercuotersi sulla durata delle batterie.

Attenzioni per l'ambiente



Il simbolo riportato sul prodotto indica che il prodotto contiene una batteria ricaricabile, perciò non deve essere considerato come un normale rifiuto domestico.



Questo simbolo riportato sul prodotto o sulla sua confezione indica che il prodotto non deve essere considerato come un normale rifiuto domestico. Consegnarlo al punto di raccolta appropriato oppure in un centro di assistenza Electrolux autorizzato per consentire di rimuovere e di riciclare la batteria e i componenti elettrici ed elettronici in una maniera sicura e professionale. Seguire le normative del proprio paese sulla raccolta differenziata dei prodotti elettrici e delle batterie ricaricabili.

Servizio clienti e assistenza

Quando si contatta il servizio assistenza di Electrolux, assicurarsi di avere sotto mano le seguenti informazioni:

- Numero del modello
- Numero PNC
- Numero di serie

Tali informazioni si trovano nella targhetta dell'apparecchio.

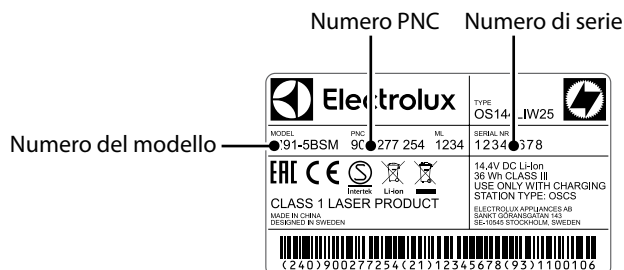

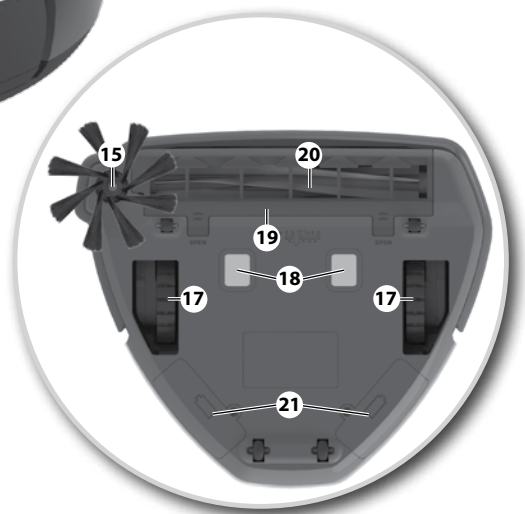
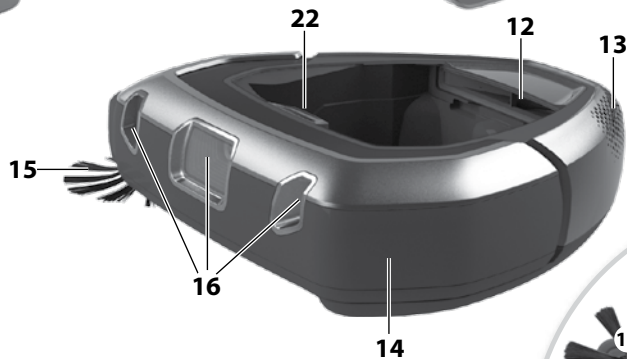
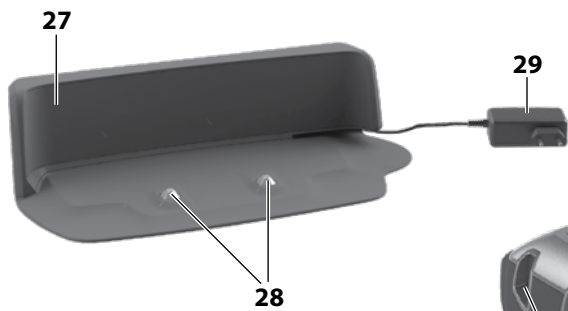
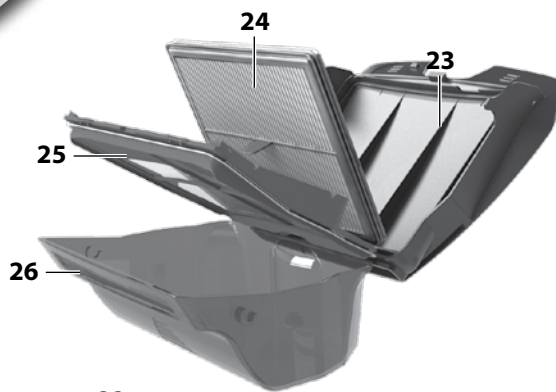

Hrvatski**Prije pokretanja**

- Izvadite robotski usisavač Electrolux PUREi9 iz ambalaže i provjerite ako je priložena sva dodatna oprema.*
- Pažljivo pročitajte priručnik s uputama.
- Obratite posebnu pažnju na poglavlje Sigurnosni savjeti.

Preporučujemo preuzimanje aplikacije "PUREi9" i ažuriranje softvera prije prve uporabe.

Uživajte u robotskom usisavaču Electrolux PUREi9!

Sadržaj:

Sigurnosne mjere	50
Informacije za potrošače i politika održivosti	50
Način uporabe robota	56
Način spajanja na aplikaciju "PUREi9"	57
Savjeti vezani uz postizanje što boljih rezultata	60
Pražnjenje spremnika za prašinu	61
Čišćenje/zamjena filtra	61
Čišćenje i održavanje	62
Zamjena baterija	63
Rukovanje greškama	63
Rješavanje problema	64

Opis robotskog usisavača

- 1 Zaslon / Upravljačka ploča
- 2 Gumb za funkciju ECO
- 3 Gumb za čišćenje SPOT
- 4 Gumb Reproduciraj/Pauziraj / Gumb za isključenje (dugi pritisak)
- 5 Gumb Home
- 6 Sat
- 7 Indikator spremnika za prašinu
- 8 Indikator za spajanje putem WiFi-a
- 9 Indikator za zakazano čišćenje
- 10 Indikator upozorenja
- 11 Indikator stanja baterije
- 12 Jedinica ventilatora
- 13 Izlaz za zrak
- 14 Odbojnik
- 15 Bočna četka
- 16 Sustav 3D Vision (kamera)
- 17 Glavni kotačići
- 18 Priključci za punjenje
- 19 Poklopac četkastog valjka
- 20 Četkasti valjak
- 21 Odjeljci za baterije
- 22 Gumb za otpuštanje spremnika za prašinu
- 23 Poklopac spremnika za prašinu
- 24 Filtar
- 25 Okvir filtra (i mrežica)
- 26 Spremnik za prašinu
- 27 Stanica za punjenje
- 28 Priključci za punjenje
- 29 Prilagodnik i kabel za napajanje

* Dodatna oprema razlikuje se od modela do modela.

Italiano**Prima di iniziare**

- Disimballare il robot aspirapolvere PUREi9 di Electrolux e il sistema di accessori, quindi verificare che tutti gli accessori siano forniti in dotazione.*
- Leggere attentamente il manuale d'uso.
- Prestare particolare attenzione al capitolo Informativa sulla sicurezza.

Si consiglia di scaricare la App "PUREi9" e di aggiornare il software prima del primo utilizzo.

Godetevi il vostro nuovo robot aspirapolvere MotionSense di Electrolux!

Indice:

Informativa sulla sicurezza	52
Informazioni per il cliente e politica di sostenibilità	52
Come usare il robot	56
Come collegarsi all'App "PUREi9"	57
Suggerimenti su come ottenere risultati ottimali	60
Svuotamento del contenitore della polvere	61
Pulizia/Sostituzione del filtro	61
Pulizia e manutenzione	62
Sostituzione delle batterie	63
Errori di gestione	63
Guida alla risoluzione dei problemi	65

Descrizione del robot aspirapolvere

- 1 Display/Pannello di controllo
- 2 Pulsante di funzione ECO
- 3 Pulsante di pulizia SPOT
- 4 Pulsante Avvio/Pausa / Pulsante Off (pressione prolungata)
- 5 Pulsante HOME
- 6 Indicatore orologio
- 7 Spia contenitore della polvere
- 8 Spia connessione WIFI
- 9 Indicatore di pulizia programmata
- 10 Indicazione Avvertenza
- 11 Indicatore del livello della batteria
- 12 Unità ventola
- 13 Bocchetta di uscita dell'aria
- 14 Paracolpi
- 15 Spazzola laterale
- 16 Sistema 3D Vision (Videocamera)
- 17 Ruote principali
- 18 Connettori di ricarica
- 19 Coperchio rullo spazzola
- 20 Rullo spazzola
- 21 Scomparti batteria
- 22 Pulsante di rilascio del contenitore della polvere
- 23 Coperchio del contenitore della polvere
- 24 Filtro
- 25 Telaio del filtro (e retina)
- 26 Contenitore della polvere
- 27 Base di ricarica
- 28 Connettori di caricamento
- 29 Alimentatore di corrente e cavo

* Gli accessori possono variare a seconda del modello.

GB
FRCZ
DEDK
FIHR
ITNO
PLSE
SK

Instaliranje robotskog usisavača

Installazione del robot aspirapolvere

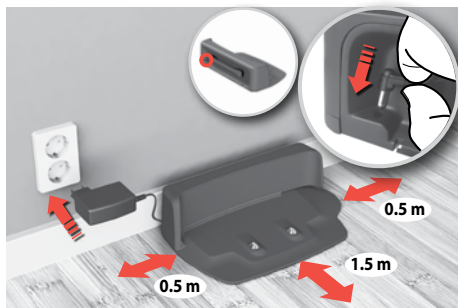

1. Postavite stanicu za punjenje na pod uz zid. Priključite prilagodnik na priključak na stanici. Priključite električni kabel na zidnu utičnicu. Namotajte ostatak kabela na stražnji dio stanice. Provjerite ako ima barem 0,5 m slobodnog prostora sa strane i barem 1,5 m slobodnog prostora ispred stanice za punjenje. **WiFi model:** Stanicu postavite unutar raspona WiFi rutera.

1. Collocare la base di ricarica a terra, appoggiata contro la parete. Collegare l'adattatore al jack di alimentazione sulla parte posteriore della base. Collegare il cavo di alimentazione alla presa principale. Avvolgere il cavo in eccesso sulla parte posteriore della base. Verificare che ci sia uno spazio vuoto di 0,5 m sui lati e di 1,5 m sulla parte anteriore della base di ricarica. **Modello WiFi:** posizionare la base di ricarica nel raggio d'azione del router WiFi.

Stanje baterije / punjenja

Stato della batteria/ricarica

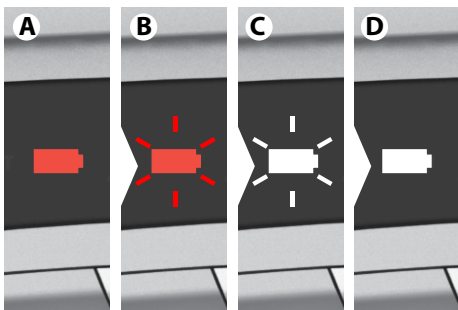

1. Crvena baterija (A) označava da je robot potrebno napuniti. **Crveno trepereće svjetlo (B):** Robot se puni - niska razina napunjenosti baterije. **Bijelo trepereće svjetlo (C):** Baterija robota je dovoljno puna za korištenje. (Pritisnite gumb Reproduciraj/Pauziraj za čišćenje.) **Bijelo svjetlo (D):** Robot je spreman za korištenje. Približno 3 sata potrebna su da se baterija robota napuni do kraja.

1. L'icona della batteria rossa (A) indica che il robot deve essere ricaricato. **Spia rossa lampeggiante (B):** il dispositivo è in fase di caricamento – basso livello di carica. **Spia bianca lampeggiante (C):** il dispositivo è stato caricato a sufficienza per poter essere usato (Premere il pulsante Avvio/Pausa per avviare le operazioni di pulizia.). **Spia bianca (D):** il robot è pronto all'uso. Il tempo di caricamento completo è di indicativamente 3 ore.



2. Postavite bočnu četku.

Napomena: Ako se robot koristi za čišćenje prostorija u kojima se nalazi tepih od zida do zida, skinite bočnu četku radi postizanja što boljih rezultata čišćenja.

2. Inserire la spazzola laterale.

Nota: se il robot è usato per pulire stanze interamente ricoperte da moquette, rimuovere la spazzola laterale per ottenere i migliori risultati di pulizia.



3. Robot postavite na stanicu za punjenje.

Ikona za bateriju će treperiti, što označava punjenje robota.

3. Collocare il robot nella base di ricarica.

Il simbolo della batteria lampeggerà, per indicare che il robot è in fase di ricarica.



2. Kako bi uređaj imao što duži radni vijek i što bolje performanse:

- Robot uvijek punite kada ga ne upotrebljavate.
- Napunite ga što je prije moguće na stanici za punjenje nakon ciklusa čišćenja. Predugo čekanje može utjecati na baterije.

2. Per conservare la durata di vita e le prestazioni del dispositivo:

- Tenere sempre il robot in carica quando non viene usato.
- Caricarlo appena possibile al termine del ciclo di pulizia. Un'attesa eccessivamente lunga potrebbe danneggiare le batterie.

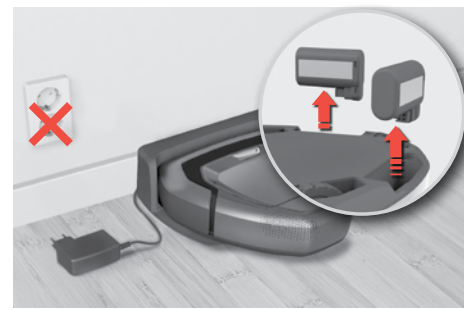

3. Skladištenje (bez priključenja na struju): U slučaju da robot skladištite duže vremensko razdoblje bez punjenja, izvadite baterije i pospremite ih zasebno. (Prije vađenja baterije napunite).

Upute za vađenje baterija nalaze se na 63. stranici.

3. Riposo (non collegato): Qualora il robot venga riposto senza essere mantenuto in carica, togliere le batterie e conservarle separatamente. (Caricare le batterie prima di toglierle).

Per togliere le batterie consultare le istruzioni "Sostituire/togliere le batterie" a pagina 63.

Način spajanja na aplikaciju "PUREi9"

Come collegarsi alla App "PUREi9"



1. Preuzmite aplikaciju "PUREi9" s trgovine App Store ili Google Play i slijedite upute za kreiranje računa i spajanje robota.

Napomena: Provjerite ako je telefon spojen na kućnu WiFi mrežu (2.4 GHz).

1. Scaricare la App "PUREi9" nell'App Store o Google play, quindi seguire le istruzioni per creare l'account e collegare il robot.

Nota: assicurarsi che il telefono sia collegato al WiFi di casa (2.4 GHz).

Preporučujemo preuzimanje aplikacije i ažuriranje softvera prije prve uporabe.
Si consiglia di scaricare la App e di aggiornare il software prima del primo utilizzo.



2. Tijekom postupka aplikacija će vas uputiti na okretanje robota naopako kako biste mogli aktivirati WiFi modul i skenirati crtični kod sa serijskim brojem (A) ili ga unijeli ručno (B). Nakon toga slijedite upute aplikacije.
Napomena: prije okretanja robota provjerite ako je uključen barem jednu minutu.

2. Durante il processo, la App vi chiederà di capovolgere il robot per attivare il modulo WiFi ed effettuare la scansione del codice a barre del numero di serie (A) o di inserirlo manualmente (B). Quindi continuare a seguire le istruzioni della App.
Nota: prima di capovolgere il robot, assicurarsi che sia stato acceso da almeno un minuto.



3. Kada je postavljanje dovršeno, okrenite robot u uobičajen položaj. Simbol za WiFi mrežu (A) bit će upaljen, čime se označava da je robot spojen na kućnu mrežu.

Napomena: za automatsku sinkronizaciju sata na robotu s mobilnim uređajem bit će potrebno nekoliko minuta.

Napomena: Treperenje simbola za WiFi mrežu označava da se robot pokušava spojiti na mrežu.

3. Quando l'installazione è completata, riportare il robot nella sua posizione normale. Il simbolo WiFi (A) si accende per indicare che il robot è collegato alla rete domestica.

Nota: ci vogliono alcuni minuti affinché l'orologio del robot si sincronizzi automaticamente con il dispositivo mobile.

Nota: il simbolo lampeggiante del WiFi indica che il robot sta cercando di connettersi alla rete.

Raspored čišćenja

Programmazione della pulizia



Čišćenje se može zakazati u aplikaciji (dan i vrijeme)

La pulizia può essere programmata nella APP (giorni e ora)

Načini rada čišćenja

Modalità di pulizia

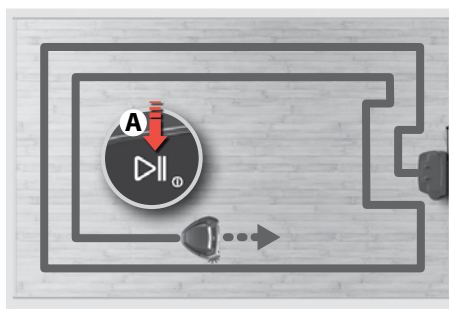

1. Za pokretanje čišćenja pritisnite gumb Reproduciraj/Pauziraj (A). Nekoliko sekundi nakon pokretanja započinje čišćenje. Robot počinje čistiti uz zidove pa onda prema središnjem dijelu.
Napomena: Kratko pritisnite gumb Reproduciraj/Pauziraj (A) za pauziranje čišćenja ili pritisnite i držite za prekid čišćenja.

1. Premere il tasto Play/Pausa (A) per iniziare la pulizia. Dopo qualche secondo necessario per l'avvio, sarà avviato il processo di pulizia. Il robot inizierà a pulire lungo i muri, spostandosi poi verso il centro.
Nota: Premere "Play/Pausa" (A) brevemente per mettere in pausa la pulizia oppure premere e mantenere premuto per terminare la pulizia.

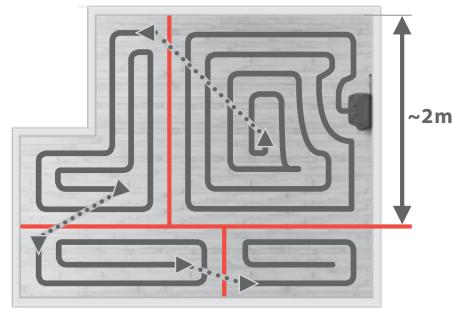

2. Čišćenje velikih prostorija bit će podijeljeno na dijelove od 2x2 m.

Napomena: Uzorak čišćenja učinkovitiji je ako se robot pokrene uz zid.

2. Le stanze grandi saranno divise in celle dalle dimensioni massime di 2 x 2 m.

Nota: lo schema di pulizia è più efficace se il robot è avviato accanto ad una parete.

GB
FRCZ
DEDK
FIHR
ITNO
PLSE
SK

Automatsko spajanje na stanicu / punjenje Docking/Caricamento automatico

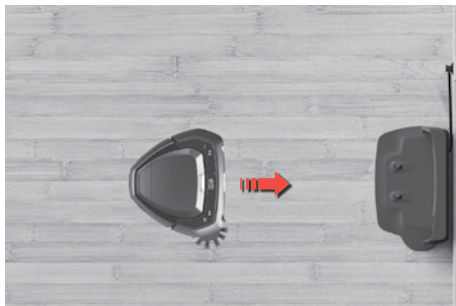

Kada je čišćenje dovršeno, robot se automatski vraća na stanicu za punjenje.

Napomena: Ako se robot ne pokrene sa stanice za punjenje, vratit će se na početni položaj nakon završetka čišćenja.

Una volta terminata la pulizia, il robot farà ritorno automaticamente alla base di ricarica.

Nota: Se il robot non viene fatto partire dalla base di ricarica, ritornerà nella posizione iniziale una volta conclusa la pulizia.

Automatsko punjenje tijekom ciklusa čišćenja Ricarica automatica durante il ciclo di pulizia

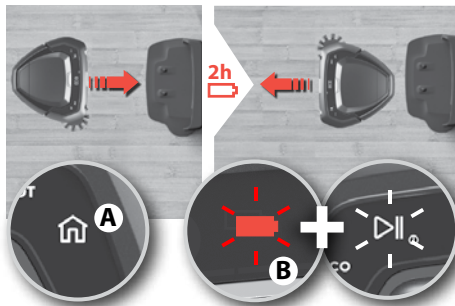

Ako je tijekom čišćenja potrebno ponovno punjenje, upalit će se gumb Home, a robot se vraća na stanicu za punjenje. Gumb Home (A) je upaljen. Gumb za bateriju i Reproduciraj/Pauziraj (B) trepere, što označava da se robot puni te će nastaviti s radom na mjestu gdje je stao prije punjenja. Robot se ponovno napuni do 80 % kako bi što brže nastavio sa čišćenjem. Vrijeme punjenja traje približno 2 sata.

Se durante la pulizia dovesse rendersi necessaria la ricarica, si accenderà il tasto Home e il robot ritorna alla base di ricarica. Il tasto Home (A) è acceso. La batteria e il tasto Avvio/Pausa (B) lampeggeranno per indicare che il robot è in fase di ricarica e che quindi riprenderà il ciclo di pulizia da dove si era fermato. Il robot si ricaricherà fino all'80% per riprendere a pulire più in fretta. Il tempo di ricarica è di indicativamente 2 ore.

Prelazak preko praga Superamento dei dislivelli

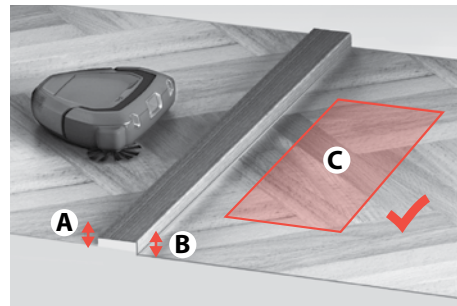

Prije prelaska preko praga ili neke prepreke, robot će se zaustaviti i provjeriti:

- Visinu (A i B) na objema stranama praga/prepreke
- Ako je područje na drugoj strani slobodno za rad (C)

Prima di superare un dislivello o di scavalcare un ostacolo, il robot si fermerà per controllare:

- Le altezze (A e B) su entrambi i lati del dislivello/ostacolo
- Che l'area dall'altra parte sia sgombra per il funzionamento (C)

Način rada ECO Modalità ECO



Način rada ECO: Kod manje količine čišćenja pritisnite gumb ECO kako bi se smanjilo napajanje, produžilo vrijeme rada i smanjila razina buke. Robot će ostati u načinu rada ECO sve dok ponovno ne pritisnete gumb.

Modalità ECO: Per una pulizia più leggera, premere il tasto ECO per ridurre la potenza, prolungare il tempo di funzionamento e ridurre il livello di rumorosità. Il robot rimarrà in modalità ECO fino a quando il tasto sarà premuto di nuovo.

Priključivanje na stanicu za punjenje Docking

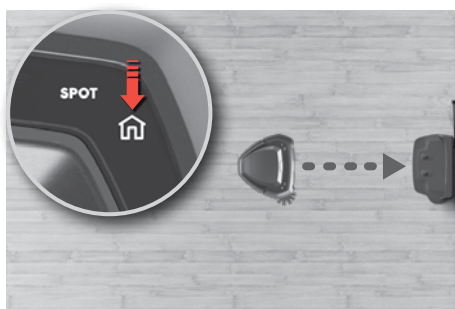

Zaustavite čišćenje i pošaljite robot na stanicu za punjenje: Pritisnite gumb Home. Ako robot nije započeo rad na stanici za punjenje, vratit će se na početni položaj.

Interrompere la pulizia e mandare il robot nella base di ricarica: premere il tasto Home. Se il robot non viene avviato dalla base di ricarica, ritornerà nella posizione iniziale.

Čišćenje SPOT Pulizia SPOT

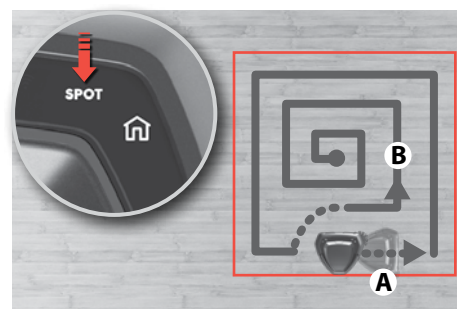

Čišćenje SPOT (malo područje, približno 1 m²): Postavite robot nasuprot malog područja i pritisnite gumb SPOT. Robot će to područje počistiti dva puta.

Pulizia SPOT (piccole aree di circa 1 m²): Posizionare il robot davanti al punto da pulire e premere il tasto SPOT. Il robot pulirà l'area due volte.

Priprema područja za čišćenje

Preparazione dell'area da pulire

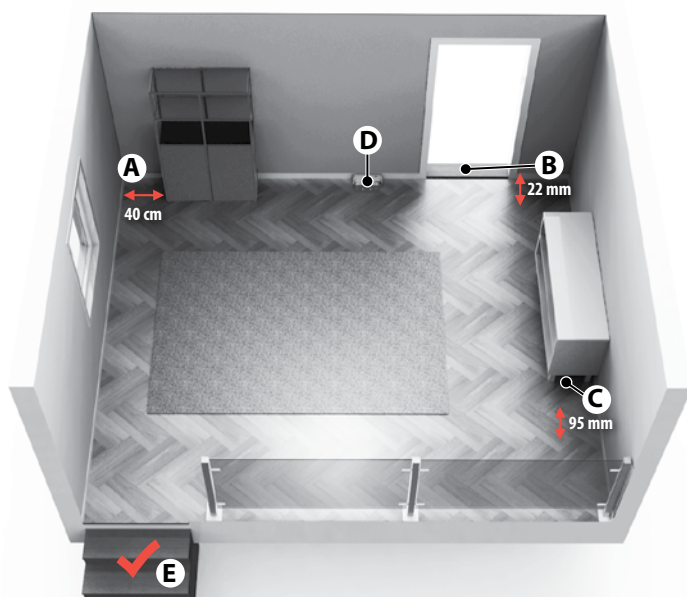

- (A) Oko namještaja bez nožica potrebno je ostaviti 40 cm slobodnog prostora.
- (B) Robot na jednostavan način prelazi prepreke visine do 22 mm.
- (C) Čisti područje ispod namještaja koje je visoko barem 95 mm.
- (D) Stanicu za punjenje postavite na lijevu stranu vrata.
- (E) Robot detektira stepenice i strma područja.

- (A) Lasciare uno spazio di 40 cm intorno ai mobili privi di gambe.
- (B) Il robot supera facilmente dislivelli fino a un'altezza di 20 mm.
- (C) Pulisce sotto i mobili rialzati da terra di oltre 95 mm.
- (D) Posizionare la base di ricarica nel lato sinistro di una porta.
- (E) Il robot rileva le scale e i dislivelli ripidi.

Priprema područja za čišćenje

Prije čišćenja s poda uklonite manje i lomljive predmete, npr. odjeću, resaste zavjese, papire i električne kabele. Ako uređaj prođe preko električnog kabela i povuče ga za sobom, postoji opasnost da se sa stola ili police povuče neki drugi predmet.

Veći/viši predmeti, npr. stolice, mogu se ostaviti na mjestu budući da će robot čistiti tako da ih zaobiđe.

Jako svjetlo, ogledala na zidovima, prozori koji se protežu od poda do stropa i vrlo sjajni predmeti mogli bi ometati sustav 3D Vision.

Ograničavanje područja za čišćenje

Robot čisti sve podove kojima mu je omogućen pristup. Kako biste ograničili područje čišćenja, jednostavno zatvorite vrata ili stavite prepreku.

Pražnjenje spremnika za prašinu između zakazanog čišćenja

Kako biste što bolje iskoristili zakazano čišćenje, redovito praznite spremnik za prašinu.

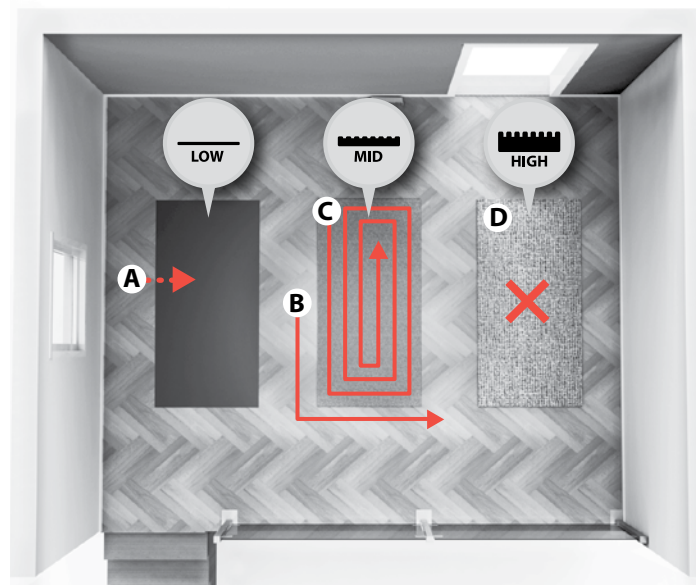

Tepisi: Robot čisti:

- **Tepisi niskog flora:** (A) čišćenje na isti način kao i prostorija
- **Tepisi srednje visokog flora:** (B) prvo oko tepiha (C) te se nakon toga vraća na čišćenje tepiha
- **Tepisi visokog flora:** (D) ne čiste se. Kada robot dođe do ruba tepiha, nastavlja sa čišćenjem ostatka prostorije.

Tappeti: Il robot pulisce

- **Tappeti a pelo corto:** (A) seguendo lo stesso schema usato per pulire la stanza
- **Tappeti a pelo medio:** (B) prima pulisce intorno (C) poi torna indietro per pulire il tappeto separatamente
- **Tappeti a pelo lungo:** (D) non vengono puliti. Quando il robot raggiunge i bordi, continuerà con il resto della pulizia.

Preparazione dell'area da pulire

Prima della pulizia, rimuovere dal pavimento gli oggetti piccoli e fragili come abbigliamento, cordoni di tende, carte e cavi di alimentazione.

Se l'apparecchio passa sopra un cavo di alimentazione e lo tira, vi è il rischio che un oggetto possa essere trascinato, cadendo da un tavolo o ripiano. Oggetti più grandi/alti come le sedie possono essere lasciati sul pavimento, in quanto il robot vi pulirà intorno.

Luci forti, pareti a specchio, ampie vetrate e oggetti molto brillanti possono disturbare il sistema 3D Vision.

Limitazione dell'area da pulire

Il robot pulirà tutti i piani ai quali avrà accesso. Per limitare l'area di pulizia, chiudere le porte o posizionare un ostacolo lungo il percorso.

Svuotamento della polvere tra le pulizie programmate

Per ottenere i migliori risultati dalla pulizia programmata, svuotare regolarmente il contenitore della polvere.

GB
FRCZ
DEDK
FIHR
ITNO
PLSE
SK

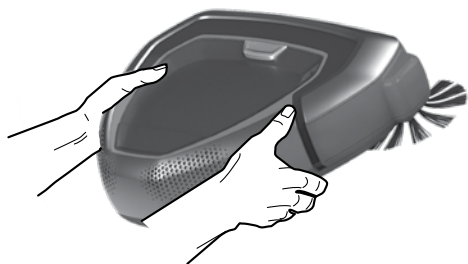

Robot uvijek prenosite objema rukama ispred sebe.
Ručno premještanje robota: Ne preporuča se premještanje robota tijekom čišćenja budući da može ponovno pokrenuti čišćenje od početka.

Trasportare sempre il robot usando due mani e tenendo la parte anteriore sollevata. Spostamento manuale del robot Si consiglia di non di spostare il robot durante il processo di pulizia, poiché la pulizia potrebbe essere riavviata dall'inizio.

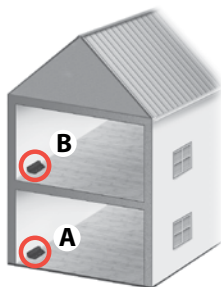

Čišćenje kuće s više od jednog kata može se obaviti korištenjem dodatne stanice za punjenje na svakom katu. (ANC: 406000071)

La pulizia di una casa a più piani può essere semplificata utilizzando una base di ricarica aggiuntiva su ogni piano. (ANC: 406000071)

Pražnjenje spremnika za prašinu

Svuotamento del contenitore della polvere



- 1. Redovito praznite spremnik za prašinu ili ga ispraznite kada se upali ikona spremnika za prašinu.**
 ⚠ Ako simbol spremnika za prašinu svijetli i nakon pražnjenja, očistite filtar.

- 1. Svuotare il contenitore della polvere a intervalli regolari** o quando si accende la spia del contenitore della polvere pieno.

⚠ Se il simbolo del contenitore della polvere pieno resta acceso quando il contenitore è vuoto, pulire il filtro.

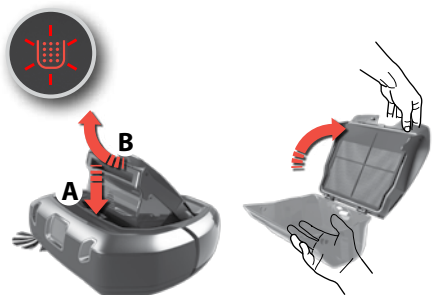

- 2. Pritisnite gumb za otpuštanje (A), izvadite spremnik za prašinu tako da ga pomaknete prema gore (B).** Otvorite poklopac tako da ga pomaknete prema gore. Ispraznite spremnik za prašinu u koš za smeće.
Napomena: Ikona spremnika za prašinu treperi kada označava da je spremnik za prašinu uklonjen ili nije u pravilnom položaju.

- 2. Premere il tasto di apertura (Release) (A), rimuovere il contenitore della polvere facendolo oscillare verso l'alto (B).** Aprire il coperchio facendolo oscillare verso l'alto. Svuotare il contenitore della polvere nel cesto dei rifiuti.
Nota: la spia di contenitore della polvere lampeggia per indicare che il contenitore della polvere è stato rimosso o che non si trova nella posizione giusta.



- 3. Nakon pražnjenja spremnika zatvorite poklopac i stavite ga natrag na mjesto.**

Stavite spremnik za prašinu natrag na mjesto.

Napomena: Ako spremnik za prašinu nije pravilno umetnut i pritisnut gumb Reproduciraj/Pauziraj, treperit će ikona spremnika za prašinu. Spremnik za prašinu pravilno umetnite natrag na mjesto.

- 3. Dopo aver svuotato il contenitore, chiudere il coperchio e ricollocarlo in posizione.**

Reinstallare il contenitore della polvere dentro al robot.

Nota: Qualora il contenitore della polvere non sia stato montato correttamente e sia stato premuto il pulsante Avvio/Pausa, l'icona contenitore della polvere lampeggia. Reinstallare correttamente il contenitore della polvere.

Čišćenje filtra

Pulizia del filtro

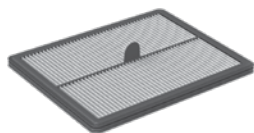

- 1. Radi boljih performansi preporučujemo čišćenje filtra nakon svakog 5. čišćenja, a promijenite ga svakih 6 mjeseci.**
 (Ref: ERK2)

- 1. Al fine di garantire prestazioni ottimali consigliamo di pulire il filtro ogni cinque sessioni di pulizia e consigliamo altresì di sostituirlo ogni 6 mesi.**
 (Rif: ERK2)

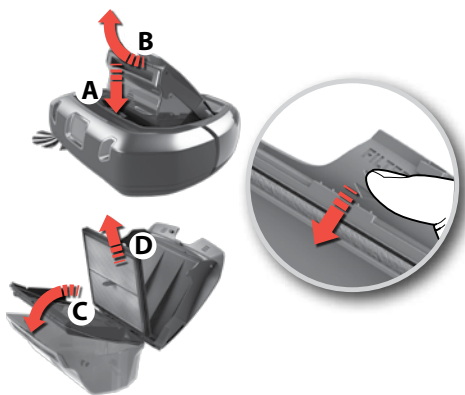

- 2. Vađenje filtra:**
 Izvadite spremnik za prašinu tako da ga pomaknete prema gore (B).
 Otvorite poklopac tako da ga pomaknete prema gore.
 Pomaknite okvir filtra prema dolje (C).
 Izvadite filtar (D).

- 2. Togliere il filtro:**
 Togliere il contenitore della polvere facendolo oscillare verso l'alto (B).
 Aprire il coperchio facendolo oscillare verso l'alto.
 Far dondolare il telaio del filtro verso il basso (C).
 Togliere il filtro (D).

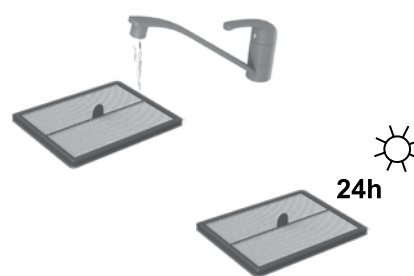

- 3. Isperite filtar hladnom vodom.** Laganim udarcima udarajte po okviru filtra kako bi voda izašla. Ostavite da se suši 24 sata prije stavljanja natrag u uređaj.

- 3. Risciacquare il filtro con acqua fredda.** Scuotere il telaio del filtro per togliere l'acqua. Lasciarlo asciugare per 24 ore prima di inserirlo nuovamente all'interno della macchina.

Čišćenje sustava 3D Vision (kamere)

Pulizia del sistema 3D Vision (telecamera)



Sustav 3D Vision najbolje funkcioniira ako su prozori (A, B, C) čisti, a na njima nema ogrebotina.

Očistite od prašine pomoću suhe meke krpe. Ako je jako zaprljano, očistite blagim deterdžentom.

Il sistema 3D Vision funziona al meglio se le finestre della telecamera (A,B,C) sono tenute pulite e senza graffi.

Rimuovere la polvere usando un panno morbido e asciutto. In caso di sporco ostinato è possibile usare un detergente neutro.

Čišćenje kotačića

Pulizia delle ruote



1. Izvadite zapepljene vlasi kose ili slično s glavnih kotačića kako bi se mogli okretati bez prepreka.

1. Rimuovere i capelli/fili aggrovigliati sulle ruote principali in modo che possano girare liberamente.

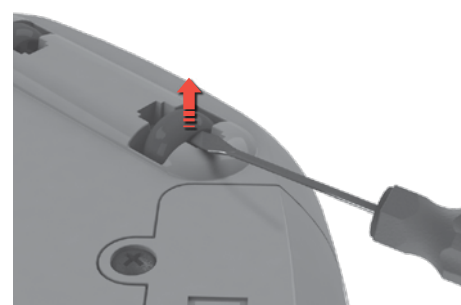

2. Ako se mali kotačići zaglave, pažljivo ih skinite pomoću malog odvijača i očistite.

2. Se le rotelle dovessero bloccarsi, rimuoverle con attenzione usando un cacciavite piccolo, e quindi pulirle.

Čišćenje bočne četke.

Pulizia della spazzola laterale

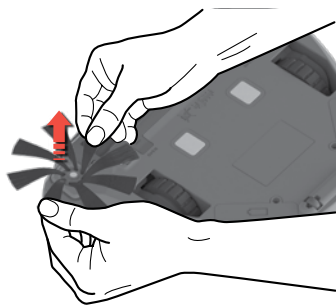

Povucite bočnu četku kako biste ju izvadili. Očistite bočnu četku. Bočnu četku ponovno stavite na mjesto. Bočnu četku možete mijenjati. (Ref: **ERK2 / EBSB2**)

Tirare la spazzola laterale per rimuoverla. Pulire la spazzola laterale. Fissarla nuovamente nell'attacco. È possibile sostituire la spazzola laterale. (Ref: **ERK2 / EBSB2**)

Čišćenje četkastog valjka

Pulire il rullo spazzola



1. Pritisnite dva zasuna i pomaknite poklopac prema naprijed kako biste mogli izvaditi poklopac četkastog valjka.

1. Premere i due ganci e far scorrere il coperchio in avanti per togliere il coperchio del rullo spazzola.



2. Izvucite četkasti valjak i očistite četku i ležajeve. Izvadite zapepljene vlasi pomoću škara. Ponovno stavite natrag na mjesto. Četkasti valjak možete mijenjati. (Ref: **ERK2**)

2. Estrarre il rullo spazzola, pulire la spazzola e gli ingranaggi. Togliere i capelli/fili aggrovigliati tagliandoli con le forbici. Per il montaggio procedere nell'ordine inverso. Il rullo spazzola può essere sostituito. (Ref: **ERK2**)

Čišćenje zračnog kanala Pulizia del condotto dell'aria



Izvadite spremnik za prašinu. Uklonite ostatke zaglavljene u zračnom kanalu. Stavite spremnik za prašinu natrag na mjesto.

Rimuovere il contenitore della polvere. Rimuovere i detriti incastrati nel condotto dell'aria. Rimettere a posto il contenitore della polvere.

Zamjena baterija Sostituzione delle batterie

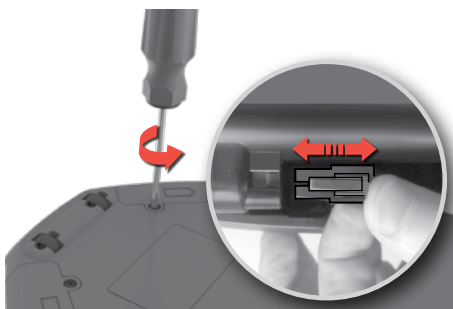

1. Odjelci baterija nalaze se na donjoj strani robota. Pomoću odvijača (PH2) odvijte poklopce odjeljaka baterija. Zamijenite setove baterija i stavite poklopce odjeljaka baterija natrag na mjesto.

⚠ Oprez! Istovremeno zamijenite oba seta baterija.

1. Gli scomparti batteria si trovano sul lato inferiore del robot. Usare un cacciavite (PH2) per svitare i coperchi dello scomparto batteria. Sostituire i due pacchi batteria e inserire nuovamente i coperchi del vano batteria.

⚠ Attenzione! Accertarsi di sostituire contemporaneamente i due pacchi batteria.

2. Koristite samo originalne baterije dobavljača. Baterije je potrebno izvaditi i odložiti na siguran način prije odlaganja samog uređaja. (ANC: 406000060)

2. Servirsi unicamente di batterie originali fornite dal produttore. Le batterie vanno rimosse e smaltite in modo sicuro prima di procedere allo smaltimento dell'apparecchio. (ANC: 406000060)

Čišćenje konektora za punjenje Pulizia dei connettori di ricarica



Koristite suhu mekanu tkaninu za redovito čišćenje konektora za punjenje na baznoj stanici, te s donje strane uređaja.

Usare un panno morbido e asciutto per pulire regolarmente i connettori sulla base di ricarica e sotto l'apparecchio.

Rukovanje greškama Errori di gestione



1. Ako se pojavi greška, robot prekida čišćenje. Ikona upozorenja treperi i prikaže se slovo "E": nakon čega se na zaslonu prikaže kod greške. Greška će se opisati putem zvučnika. Nakon pojave greške pritisnite bilo koji gumb kako biste ponovno reproducirali zvučnu poruku.



1. Qualora si verifichi un errore, il robot interrompe l'operazione di pulizia. L'icona di avvertimento lampeggia e la lettera "E" seguita da un codice di errore viene visualizzata sul display. In aggiunta, l'altoparlante descriverà l'errore. Dopo il verificarsi di un errore, premere un tasto qualunque per riascoltare il messaggio vocale.



2. Nakon što se problem riješi, pritisnite gumb Reproduciraj/Pauziraj za početak čišćenja.
Napomena: Cijeli popis kodova grešaka i rješenja nalazi se u poglavlju "Rješavanje problema".

2. Quando un errore è stato risolto, premere il tasto Avvio/Pausa per iniziare la pulizia.
Nota: per un elenco completo dei codici di errore e delle soluzioni, consultare le istruzioni contenute nella sezione "Guida alla risoluzione dei problemi".

Rješavanje problema

Problem	Kod greške	Uzrok	Rješenje
Ništa nije prikazano na zaslonu.	-	Baterija je prazna.	Napunite bateriju.
Robot se ne pokreće.		Spremnik za prašinu nije umetnut ili pravilno zatvoren.	Postavite spremnik za prašinu u robot, pravilno zatvorite poklopac.
	 (x3)	Robot je dignut.	Robot postavite na pod prije pokretanja.
Robot se ne miče / čisti pravilno.	E:10	Odbojnik je zaglavljen	Provjerite ako se robot može micati i uklonite ostatke koji sprječavaju micanje robota.
	E:11	Desni kotačić je zaglavljen	Provjerite ako se svi dijelovi okreću.
	E:12	Lijevi kotačić je zaglavljen	Očistite i uklonite zapetljane vlasi s dijelova ako je potrebno.
	E:13	Četkasti valjak je zaglavljen	Zamijenite četkasti valjak ili bočnu četku ako je oštećena.
	E:14	Bočna četka je zaglavljena	Provjerite poglavlje "Čišćenje i održavanje" na 62. stranici.
	E:15	Robot je zaglavljen ili ne može navigirati.	Podignite ga i postavite na mjesto gdje se može micati. <i>Provjerite "Savjeti vezani uz postizanje što boljih rezultata" na 60. stranici.</i>
	E:16	Sustav 3D Vision je blokiran ili prašnjav.	Očistite sustav 3D Vision i provjerite da ne postoje nikakve prepreke. <i>Provjerite poglavlje "Čišćenje i održavanje" na 62. stranici.</i>
		Spremnik za prašinu je pun ili blokiran.	Ispraznite i/ili očistite spremnik za čišćenje. <i>Provjerite poglavlje "Pražnjenje spremnika za prašinu" na 61. stranici.</i>
	E:17	Robot djeluje na površini koja je previše skliska.	Premjestite robot i punjač na novu lokaciju i ponovno ga pokrenite.
Nema oznake za punjenje	-	Električni kabel i prilagodnik nisu pravilno sastavljeni i/ili spojeni na struju. Pločice za punjenje na robotu i stanica za punjenje nisu spojeni.	Spojite priključak prilagodnika na stanicu za punjenje. Spojite električni kabel na utičnicu za struju. Provjerite ako su pločice za punjenje na robotu i stanica za punjenje spojeni. Provjerite da utikač i kabel nisu oštećeni.
Baterije se brzo isprazne	-	Radni vijek baterija je istekao.	Zamijenite 2 seta baterija. <i>Provjerite poglavlje "Zamjena baterija" na 63. stranici.</i>
Problemi vezani uz baterije	E:20	Koristi se nepravilna stanica za punjenje.	Koristite samo originalne Electroluxove stanice za punjenje priložene uz robot. Ako je potrebno zamijeniti stanicu za punjenje, koristite Electroluxovu stanicu za punjenje (ANC: 406000071).
	E:21	Baterije ne rade ispravno tijekom uporabe.	Zamijenite 2 seta baterija. <i>Provjerite poglavlje "Zamjena baterija" na 63. stranici.</i>
	E:22	Temperatura proizvoda je previsoka.	Ostavite robot da se hladi 6 sati, no ne na stanici za punjenje.
	E:23	Baterije nisu ispravno spojene na robot.	Spojite baterije na robot. <i>Provjerite poglavlje "Zamjena baterija" na 63. stranici.</i>

Problem	Kod greške	Uzrok	Rješenje
Vrijeme nije prikazano na zaslonu.	--:--	Trenutačno vrijeme nije postavljeno.	Kada je robot spojen na WiFi mrežu, automatski će se postaviti vrijeme.
Na robotu je prikazano netočno vrijeme.		Robot ne prima ažurirano vrijeme s WiFi mreže.	Provjerite ako je robot spojen na WiFi mrežu i pričekajte dok ne primi točno vrijeme. Ako se ne ažurira unutar 24 sata, ponovite postupak postavljanja.
Prostorija nije dobro očišćena, no robot se vraća na stanicu za punjenje.	-	Robot se vraća na stanicu za punjenje kako bi se napunile baterije.	Robot će automatski nastaviti sa čišćenjem čim se baterije napune.
Robot je usisao vodu.	-	-	Ovlašteni Electroluxov servisni centar morat će promijeniti motor. Oštećenje motora uzrokovano usisavanjem vode nije pokriveno jamstvom.
Problem sa softverom.	E:30	Softver ne radi ispravno.	Ažurirajte softver robota.
	E:31	Ažuriranje softvera nije uspjelo.	Ponovno ponovite ažuriranje softvera.
Potreban je servis.	E:40	-	Obratite se ovlaštenom Electroluxovom servisnom centru.
Greška sustava.	E:41	Interna greška.	Ponovno pokrenite željenu funkciju.
	E:42		

Za sve druge probleme obratite se servisnim centrima koji su navedeni na aplikaciji ili našoj internetskoj stranici.

Potrošni materijali i dodatna oprema

 www.electrolux.com/shop

 Set performansi PUREi9
Ref: ERK2
PNC: 9001677674

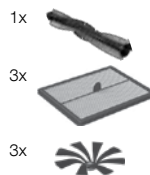

 Četka PUREi9
REF: EBSB2
PNC: 9001683938

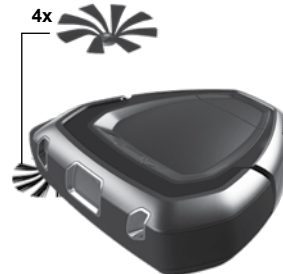



 Stanica za punjenje
ANC: 406000071



 Set baterija
ANC: 406000060



Guida alla risoluzione dei problemi

Problema	Codice errore	Causa	Soluzione
Il display è vuoto.	-	La batteria è scarica.	Ricaricare la batteria.
Il robot non si avvia.		Il contenitore della polvere manca o è chiuso male.	Collocare il contenitore della polvere nel robot e chiudere correttamente il coperchio.
		 (x3)	Il robot è sollevato.
Il robot non si muove/ non pulisce correttamente.	E:10	Il paracolpi è incastrato	Assicurarsi che il paracolpi possa muoversi correttamente e rimuovere gli eventuali detriti che lo bloccano.
	E:11	La ruota destra è bloccata.	Controllare che tutti i componenti possano girare correttamente. Se necessario, pulire e rimuovere i capelli/fili aggrovigliati sui componenti. Se danneggiati, sostituire il rullo spazzola o la spazzola laterale. <i>Consultare la sezione "Pulizia e manutenzione" a pagina 62.</i>
	E:12	La ruota sinistra è bloccata.	
	E:13	Il rullo spazzola è bloccato.	
	E:14	La spazzola laterale è bloccata.	
	E:15	Il robot è bloccato o non riesce a muoversi.	Sollevare il robot e metterlo in un posto dove possa muoversi liberamente. Consultare la sezione <i>"Consigli su come ottenere i migliori risultati"</i> a pagina 60.
	E:16	Il sistema 3D Vision è bloccato o coperto di polvere.	Pulire il sistema 3D Vision e assicurarsi che niente ne impedisca la visuale. <i>Consultare la sezione "Pulizia e manutenzione" a pagina 62.</i>
		Il contenitore della polvere è pieno o bloccato.	Svuotare e/o pulire il contenitore della polvere. <i>Consultare la sezione "Svuotamento del contenitore della polvere" a pagina 61.</i>
E:17	Il robot sta operando su una superficie troppo scivolosa.	Spostare il robot e la base di ricarica in una nuova posizione e iniziare da capo.	
Nessuna indicazione di caricamento.	-	Il cavo di alimentazione e l'adattatore non sono montati correttamente e/o collegati alla rete elettrica.	Collegare l'adattatore del connettore alla base di ricarica. Collegare il cavo di alimentazione alla presa di corrente elettrica. Verificare che le piastre di ricarica sul robot e sulla base di ricarica siano connesse. Controllare che la presa e il cavo non siano danneggiati.
		Le piastre di ricarica sul robot e la base di ricarica non sono collegate.	
Le batterie si scaricano velocemente	-	La durata delle batterie si è esaurita.	Sostituire i 2 pacchi batteria. <i>Consultare la sezione "Sostituzione delle batterie" a pagina 63.</i>
Problemi relativi alle batterie	E:20	Si sta utilizzando una base di ricarica inadatta.	Utilizzare esclusivamente la base di ricarica Electrolux, fornita unitamente al prodotto. Se si rende necessaria la sostituzione della base di ricarica, utilizzare la base di ricarica Electrolux (ANC: 406000071).
	E:21	Le batterie funzionano male durante l'utilizzo.	Sostituire i 2 pacchi batteria. <i>Consultare la sezione "Sostituzione delle batterie" a pagina 63.</i>
	E:22	La temperatura del prodotto è troppo alta.	Lasciare il robot in pausa al di fuori della stazione di ricarica per 6 ore.
	E:23	Le batterie non sono collegate correttamente al robot.	Collegare le batterie al robot. <i>Consultare la sezione "Sostituzione delle batterie" a pagina 63.</i>

Problema	Codice errore	Causa	Soluzione
Il robot non mostra l'ora.	- - - -	L'ora corrente non è impostata.	Quando il robot è connesso al WiFi, l'ora sarà impostata automaticamente.
Il robot mostra l'ora sbagliata.		Il robot non ha ricevuto l'ora aggiornata dalla rete WiFi.	Assicurarsi che il robot sia connesso alla rete WiFi e aspettare che riceva l'ora corretta. Se non si aggiorna entro 24 ore, ripetere la procedura di attivazione.
La stanza non è stata pulita come si deve, ma il robot ritorna alla base di ricarica.	-	Il robot sta ritornando alla base di ricarica per ricaricare le batterie.	Il robot riprenderà automaticamente il programma di pulizia una volta ricaricate le batterie.
Il robot ha aspirato dell'acqua.	-	-	Il motore deve essere sostituito presso un centro di assistenza autorizzato Electrolux. I danni al motore causati dalla penetrazione dell'acqua non sono coperti dalla garanzia.
Problemi del software.	E:30	Il software non funziona correttamente.	Aggiornare il software del robot.
	E:31	L'aggiornamento del software non è riuscito.	Effettuare nuovamente l'aggiornamento del software.
Si richiede intervento di manutenzione.	E:40	-	Contattare un centro di assistenza autorizzato Electrolux.
Errore del sistema.	E:41	Errore interno.	Riavviare l'operazione desiderata.
	E:42		

Per altri problemi, consultare l'area dedicata all'assistenza della APP o del nostro sito Web.

Beni di consumo e accessori

 www.electrolux.com/shop

 Kit performance PUREi9
Ref: ERK2
PNC: 9001677674

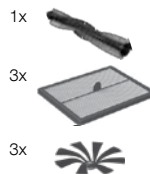

 Spazzola a motore PUREi9
REF: EBSB2
PNC: 9001683938

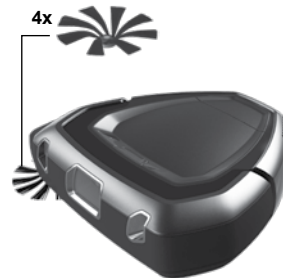

 Base di ricarica
ANC: 406000071



 Pacco batteria
ANC: 406000060



GB
FR

CZ
DE

DK
FI

HR
IT

NO
PL

SE
SK

Safety precautions

Dette apparatet kan brukes av barn fra 8 år og oppover og personer med reduserte fysiske, sensoriske eller mentale evner eller manglende erfaring og kunnskap om de er gitt innføring eller instruksjon om bruken av apparatet på en sikker måte og forstår farene involvert.

Roboten skal bare brukes til vanlig støvsuging i et hjemmemiljø/innemiljø.

Sørg for at roboten oppbevares på et tørt sted.

All service og reparasjoner må utføres av et autorisert Electrolux-servicesenter.

Fjern roboten fra laderen før rengjøring eller vedlikehold av roboten. Ikke la barn leke med apparatet.

Emballasje, for eksempel plast eller stoffposer bør ikke være tilgjengelig for barn for å unngå kvelning.

Roboten er beregnet for en bestemt spenning. Kontroller at nettspenningen er den samme som er oppgitt på typeskiltet på ladeadapteren.

Bruk kun den originale ladestasjonen og adapteren laget for roboten.

Aldri bruk roboten:

- I våtrom.
- I nærheten av brennbare gasser osv.
- Når produktet viser synlige tegn på skade.
- På skarpe gjenstander eller væsker.
- På varm eller kald aske, tente sigarettstumper osv.
- På fint støv, for eksempel fra puss, betong, mel, varm eller kald aske.
- Ikke la roboten stå i direkte sollys.
- Unngå å utsette roboten for sterk varme.
- Batteripakken må ikke demonteres, kortsluttes eller plasseres mot en metalloverflate. Kun originalbatterier må benyttes til roboten.
- Batterier må fjernes fra apparatet før det kastes.
- Apparatet må ikke være plagget i når du tar ut batteriet.
- Batteriet skal avhendes på en sikker måte.

- Bruk aldri roboten uten filter.
- Ikke berør børsterullen mens støvsugeren er slått på og børsterullen snur. Ikke ta på hjulene mens roboten er i drift.

Bruk av roboten på en måte som er i strid med ovennevnte anbefalinger kan føre til alvorlige personskader eller skader på produktet. Slike skader dekkes ikke av garantien eller av Electrolux.

Garantien dekker ikke reduksjon i batterilevetiden på grunn av batteriets alder eller bruk, som batteriets levetid avhenger av lengden og antall ganger roboten brukes.

Før rengjøring, fjern små og skjøre gjenstander som klær, gardinsnorer, papirer og strømledninger fra gulvet. Dersom roboten passerer over en strømledning og trekker i den, er det en risiko for at en gjenstand kan trekkes av et bord eller en hylle.

Roboten er utformet for å ikke flytte noen større gjenstander i sin vei. Objekter som stoler kan derfor bli stående på gulvet da roboten vil rengjøre rundt dem.

Sterke lys, speilvegger, gulv-til-tak-vinduer og veldig blanke gjenstander kan forstyrre 3D Vision-systemet.

Besøk vårt nettsted for å:



Få råd om bruk, brosjyrer, feilsøking, serviceinformasjon:

www.electrolux.com



Registrer produktet for bedre service:

www.electrolux.com/productregistration



Kjøp tilbehør og forbruksvarer til apparatet:

www.electrolux.com/shop

Anbefalt bruk, lading og lagring for Electrolux-batteriprodukter

1. Drift, lading og lagringsforhold

Dette produktet er ment å brukes i vanlig husholdningsmiljø og bør ikke utsettes for unormal temperatur.

For å beskytte de interne delene av produktet, bør det ikke lagres, lades eller kjøres i:

- En omgivelsestemperatur under 10 °C eller over 30 °C.
- Hvis produktet er lagret i temperatur under 10 °C eller over 30 °C. Vent noen timer, slik at de interne komponentene i produktene kan kjøles ned eller varmes opp og tørke før bruk. Bruk og oppbevaring utenfor temperaturintervallet kan skade produktet eller redusere levetiden.
- Under 20 % eller over 80 % luftfuktighet (ikke-kondenserende).

Lad produktet i minst 24 timer:

- Før førstegangsbruk.
- Før lagring i en lengre tidsperiode. (Ta batteriene ut av roboten før langtidslagring.)
- Etter lagring i en lengre tidsperiode.

2. Advarsel om dampkondens

Dampkondens kan dannes på innsiden av produktet under følgende forhold:

- Enheten er flyttet fra et kaldt til et varmt sted.
- Under forhold med svært høy luftfuktighet.
- Etter oppvarming av et kaldt rom.

Vent noen timer, slik at de interne komponentene i produktene kan varmes opp og tørke før bruk.

3. For å bevare batterilevetid og ytelse:

- Alltid lad roboten når den ikke er i bruk.
- Lad den så snart som mulig etter rengjøringscyklusen. Det kan påvirke batteriene hvis man venter for lenge.

Miljøbekymringer



Dette symbolet på produktet viser at produktet inneholder et innebygd oppladbart batteri som ikke skal kastes sammen med vanlig husholdningsavfall.



Dette symbolet på produktet eller på emballasjen viser at produktet ikke må behandles som husholdningsavfall. For å resirkulere produktet, kan du ta den med til et offisielt innsamlingssted eller til et Electrolux-servicesenter som kan fjerne og gjenvinne batteriet og elektriske deler på en trygg og profesjonell måte. Følg ditt lands regler for separat innsamling av elektriske produkter og oppladbare batterier.

Kundebehandling og service

Når du kontakter Electrolux-servicesenteret, sørg for at du har følgende informasjon tilgjengelig:

- Modellnummer
- PNC-nummer
- Serienummer

Informasjonen kan bli funnet på typeskiltet.

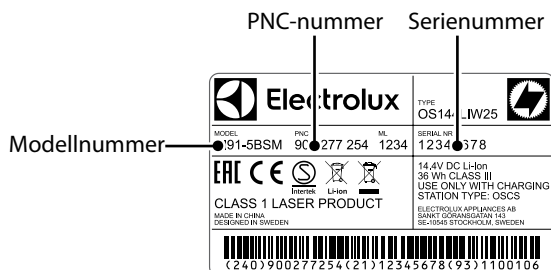

Środki bezpieczeństwa

Środki bezpieczeństwa Urządzenie mogą obsługiwać dzieci po ukończeniu ósmego roku życia oraz osoby o ograniczonych zdolnościach fizycznych, sensorycznych lub umysłowych, a także nieposiadające odpowiedniej wiedzy lub doświadczenia, jeśli będą one nadzorowane lub zostaną poinstruowane w zakresie bezpiecznego korzystania z urządzenia i będą świadome związanych z tym zagrożeń.

Robot jest przeznaczony wyłącznie do normalnego odkurzania w warunkach domowych, wewnątrz pomieszczeń.

Robota należy przechowywać w suchym miejscu.

Serwis i naprawy można wykonywać wyłącznie w autoryzowanym serwisie firmy Electrolux.

Przed przystąpieniem do czyszczenia lub konserwacji należy wyjąć robota ze stacji ładującej.

Dzieciom nie wolno bawić się urządzeniem.

Materiały opakowaniowe, jak plastikowe lub tekstylne torby, należy trzymać w miejscu niedostępnym dla dzieci, aby uniknąć uduszenia.

Robota należy podłączać do źródła zasilania o odpowiednim napięciu. Należy sprawdzić, czy napięcie zasilania jest zgodne z napięciem podanym na tabliczce znamionowej zasilacza.

Używać wyłącznie oryginalnej stacji ładującej i zasilacza przeznaczonego do robota. •

Nie używać robota:

- Jeśli powierzchnia jest mokra.
- W pobliżu łatwopalnych gazów itp.
- Gdy urządzenie nosi wyraźne ślady uszkodzenia.
- Do odkurzania przedmiotów z ostrymi krawędziami lub cieczy.
- Do odkurzania gorącego lub zimnego popiołu, tłących się niedopałków itp.
- Do odkurzania drobnego pyłu – np. gipsu, cementu, mąki, gorącego lub zimnego popiołu.
- Nie wystawiać robota na działanie promieni słonecznych.
- Nie wystawiać robota na działanie wysokiej temperatury.
- Akumulatorów nie można rozbierać, zwierać ani kłaść na metalowych powierzchniach. Używać wyłącznie akumulatorów przeznaczonych do tego modelu robota.
- Przed utylizacją urządzenia należy wyjąć z niego akumulatory.

- Przed wyjęciem akumulatorów należy odłączyć urządzenie od źródła zasilania.
- Należy utylizować akumulatory w bezpieczny sposób.
- Nigdy nie używać robota bez filtra.
- Nie dotykać szczotki obrotowej, gdy odkurzacz jest włączony, a szczotka się obraca. Nie dotykać kół podczas pracy robota.

Użytkowanie robota w sposób niezgodny z powyższymi wskazówkami może być przyczyną poważnych obrażeń ciała lub uszkodzenia produktu. Uszkodzenia tego typu nie są objęte gwarancją firmy Electrolux.

Gwarancja nie obejmuje skrócenia żywotności akumulatorów na skutek upływu czasu lub użytkowania, ponieważ ich żywotność zależy od częstotliwości użytkowania i czasu pracy robota.

Przed rozpoczęciem odkurzania usunąć z podłogi małe i delikatne przedmioty, jak odzież, sznury od zasłon, papiery czy przewody zasilające. Jeśli urządzenie przejedzie nad przewodem zasilającym i pociągnie go, może dojść do ściągnięcia przedmiotu ze stołu lub półki.

Robot jest tak skonstruowany, aby nie przesuwiał dużych przedmiotów na swojej drodze. Przedmioty jak krzesła można zostawić na podłodze – robot ominie je podczas sprzątania.

Intensywne światło, lustrzane ściany, okna sięgające od podłogi do sufitu oraz mocno lśniące przedmioty mogą zakłócać działanie systemu 3D Vision.

Odwiedź naszą witrynę internetową, aby:



Uzyskać wskazówki dotyczące użytkowania, broszury, pomoc w rozwiązywaniu problemów oraz informacje dotyczące serwisu:
www.electrolux.com



Zarejestrować produkt, aby uprościć jego obsługę serwisową:
www.electrolux.com/productregistration



Zakupić akcesoria i materiały eksploatacyjne do urządzenia:
www.electrolux.com/shop

Zalecenia dotyczące obsługi, ładowania i przechowywania akumulatorów do urządzeń firmy Electrolux

1. Obsługa, ładowanie i warunki przechowywania

Produkt jest przeznaczony do użytkowania w normalnych warunkach domowych i nie powinien być narażony na działanie skrajnych temperatur.

W celu zapewnienia ochrony wewnętrznych podzespołów urządzenia, nie należy go przechowywać, ładować, ani użytkować:

- W temperaturze otoczenia poniżej 10°C lub powyżej 30°C.
- Jeśli urządzenie było przechowywane w temperaturze otoczenia poniżej 10°C lub powyżej 30°C. Przed użyciem należy odczekać kilka godzin, aż wewnętrzne podzespoły urządzenia ostygną lub nagrzej się. Użytkowanie i przechowywanie urządzenia w temperaturze niemieszczącej się w podanym zakresie może spowodować uszkodzenie produktu lub skrócenie jego żywotności.
- Przy wilgotności poniżej 20% lub powyżej 80% (bez skraplania).

Produkt należy ładować przez co najmniej 24 godziny:

- Przed pierwszym użyciem.
- Przed długim okresem przechowywania. (Przed długim okresem przechowywania należy wyjąć akumulatory z robota).
- Po długim okresie przechowywania.

2. Ostrzeżenie dotyczące skraplania się pary wodnej

W następujących sytuacjach może dochodzić do skraplania się pary wodnej wewnątrz produktu:

- Po przeniesieniu urządzenia z chłodnego w ciepłe miejsce.
- W warunkach bardzo wysokiej wilgotności.
- Po ogrzaniu chłodnego pomieszczenia.

Przed użyciem należy odczekać kilka godzin, aż wewnętrzne podzespoły urządzenia nagrzej się i wyschną.

3. Aby zachować żywotność i wydajność akumulatorów, należy:

- Przechowywać robota po uprzednim naładowaniu.
- Naładować robota niezwłocznie po zakończeniu odkurzania. Zbyt długa przerwa w użytkowaniu może negatywnie wpływać na żywotność akumulatorów.

Ochrona środowiska



Ten symbol na urządzeniu oznacza, że ma ono wbudowane akumulatory, których nie można pozbyć się wraz innymi odpadami domowymi.



Ten symbol na urządzeniu lub opakowaniu oznacza, że urządzenia nie można traktować tak, jak innych odpadów z gospodarstwa domowego. W celu poddania urządzenia recyklingowi należy dostarczyć je do specjalnego punktu zbiórki odpadów lub do centrum serwisowego firmy Electrolux, które przeprowadzi demontaż i recykling akumulatorów i elementów elektrycznych w bezpieczny i profesjonalny sposób. Należy postępować zgodnie z miejscowymi przepisami dotyczącymi odrębnej zbiórki urządzeń elektrycznych i akumulatorów.

Obsługa klienta i serwis

Kontaktując się z centrum serwisowym firmy Electrolux, należy przygotować następujące dane:

- Numer modelu
- Numer produktu (PNC)
- Numer seryjny

Stosowne informacje można znaleźć na tabliczce znamionowej.

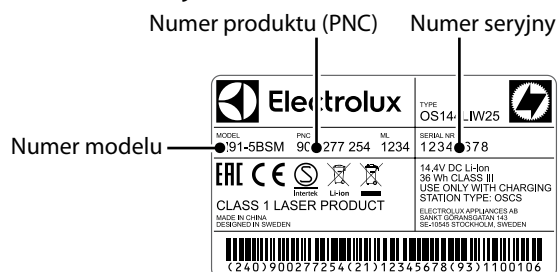

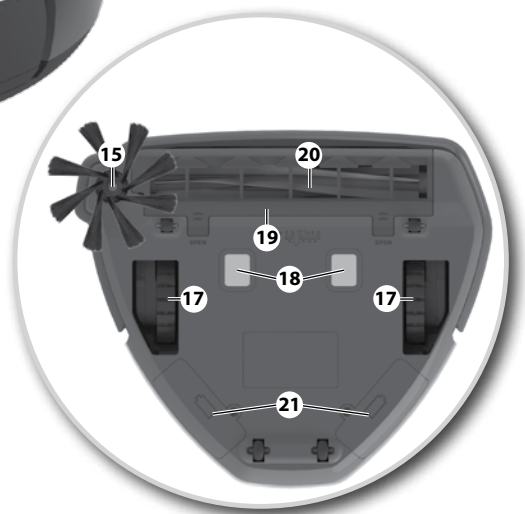
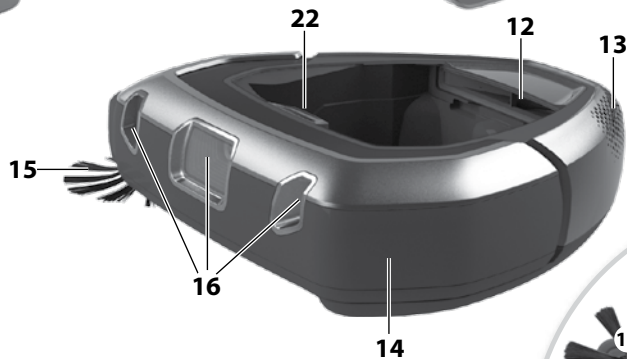
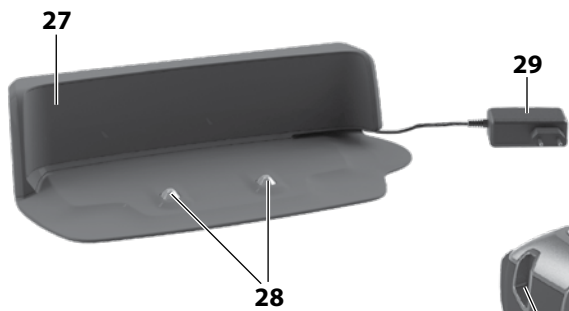
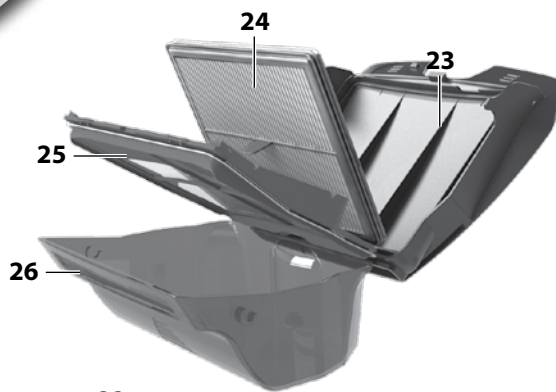

Norsk

Før du starter

- Pakk ut Electrolux PUREi9 robotstøvsuger og sjekk at alt tilbehør følger med.*
- Les bruksanvisningen nøye.
- Vær spesielt oppmerksom på Sikkerhetskapittelet.

Vi anbefaler at du laster ned "PUREi9"-appen, og oppdaterer programvaren for første gangs bruk.

Nyt din Electrolux PUREi9 robotstøvsuger!

Innholdsfortegnelse:

Sikkerhetstiltak	66
Forbrukerinformasjon og bærekraftighet	66
Hvordan bruke roboten	72
Hvordan koble til "PUREi9" APP	73
Tips om hvordan du får de beste resultatene	75
Tømme støvbeholderen	77
Rengjøre/bytte filter	77
Rengjøring og vedlikehold	78
Skifte batterier	79
Feilhåndtering	79
Feilsøking	80

Beskrivelse av robotstøvsugeren

- 1 Display/Betjeningspanel
- 2 ECO-funksjonsknapp
- 3 SPOT-rengjøringsknapp
- 4 Play/Pause-knapp / av-knapp (langt trykk)
- 5 Hjem-knapp
- 6 Klokke
- 7 Indikator for støvbeholder
- 8 Indikator for WIFI-tilkobling
- 9 Indikator for planlagt rengjøring
- 10 Indikator for varsel
- 11 Indikator for batteristatus
- 12 Viftehet
- 13 Luftutblåsing
- 14 Støtfanger
- 15 Sidebørste
- 16 3D Vision System (kamera)
- 17 Hovedhjul
- 18 Ladekontakter
- 19 Løkk over børstevalse
- 20 Børstevalse
- 21 Batterirom
- 22 Utløserknapp for støvbeholder
- 23 Støvbeholderlokk
- 24 Filter
- 25 Filterramme (og forfilter)
- 26 Støvbeholder
- 27 Ladestasjon
- 28 Ladekontakter
- 29 Strømadapter og ledning

* Tilbehør kan variere fra modell til modell.

Polski

Przed rozpoczęciem

- Rozpakować robota do odkurzania Electrolux PUREi9 i sprawdzić, czy dołączone są wszystkie akcesoria.*
- Uważnie zapoznać się z instrukcją obsługi.
- Zwrócić szczególną uwagę na wskazówki dotyczące bezpieczeństwa.

Przed pierwszym użyciem urządzenia zaleca się pobranie aplikacji „PUREi9” i zaktualizowanie oprogramowania.

Życzymy zadowolenia z użytkowania robota do odkurzania Electrolux PUREi9.

Spis treści:

Środki bezpieczeństwa	68
Informacje dla użytkownika i polityka zrównoważonego rozwoju	68
Użytkowanie robota	72
Nawiązywanie połączenia z aplikacją „PUREi9” APP	73
Wskazówki pomocne w uzyskaniu najlepszych efektów	75
Opróżnianie pojemnika na kurz	77
Czyszczenie/wymiana filtra	77
Konserwacja i czyszczenie	78
Wymiana akumulatorów	79
Postępowanie w przypadku wystąpienia błędów	79
Rozwiązywanie problemów	81

Opis robota do odkurzania

- 1 Wyświetlacz/panel sterowania
- 2 Przycisk funkcji ECO
- 3 Przycisk odkurzania punktowego (SPOT)
- 4 Przycisk Start/Pauza / Przycisk Wył. (długie naciśnięcie)
- 5 Przycisk pozycji początkowej
- 6 Zegar
- 7 Wskaźnik pojemnika na kurz
- 8 Wskaźnik połączenia Wi-Fi
- 9 Wskaźnik odkurzania według harmonogramu
- 10 Wskaźnik ostrzegawczy
- 11 Wskaźnik stanu akumulatorów
- 12 Moduł wentylatora
- 13 Wylot powietrza
- 14 Zderzak
- 15 Boczna szczotka
- 16 System 3D Vision (kamera)
- 17 Główne koła
- 18 Styki do ładowania
- 19 Pokrywa szczotki obrotowej
- 20 Szczotka obrotowa
- 21 Komory akumulatorów
- 22 Przycisk zwalnający pojemnik na kurz
- 23 Pokrywa pojemnika na kurz
- 24 Filtr
- 25 Ramka filtra (oraz siatka)
- 26 Pojemnik na kurz
- 27 Stacja ładująca
- 28 Styki do ładowania
- 29 Zasilacz i przewód

* Akcesoria mogą różnić się w zależności od modelu.

GB
FRCZ
DEDK
FIHR
ITNO
PLSE
SK

Installasjon av robotstøvsugeren

Instalacja robota do odkurzenia

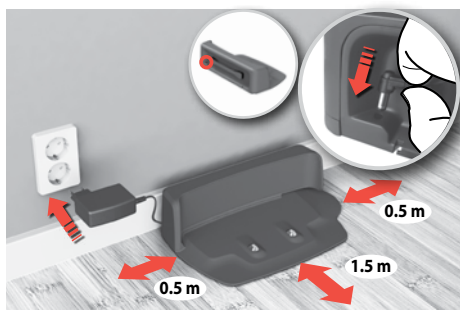

- 1. Plasser ladestasjonen** på gulvet mot veggen. Plugg adapteren til strømkontakten på siden av stasjonen. Sett støpselet i stikkkontakten. Trekk opp ledningen på baksiden av stasjonen. Sørg for at det er et tomt område på 0,5 m på sidene og 1,5 m foran laderen.

WiFi-modell: Plasser foten innenfor rekkevidden til WiFi-ruteren.

- 1. Ustawić stację ładowającą** na podłodze przy ścianie. Podłączyć zasilacz do gniazda zasilania z tyłu stacji. Włożyć wtyczkę przewodu zasilającego do gniazdka. Nawinąć zbędną część przewodu z tyłu stacji. Zapewnić odstęp 0,5 m po bokach oraz 1,5 m z przodu stacji ładowującej.
Model Wi-Fi: Umieścić stację z zasięgu routera Wi-Fi.



- 2. Sett på sidebørsten.**

Merk: Hvis roboten brukes til å rengjøre rom med vegg-til-vegg-teppe, fjern sidebørsten for best rengjøringsresultat.

- 2. Zamontować boczną szczotkę.**

Uwaga: Jeśli robot służy do odkurzenia wykładziny zakrywającej całą powierzchnię podłogi, aby uzyskać najlepsze efekty odkurzenia, należy zdemonstrować boczną szczotkę.



- 3. Sett roboten på laderen.**

Batterisymbolet vil pulsere, for å indikere at roboten lader.

- 3. Umieścić robota w stacji ładowującej.**

Symbol baterii zacznie migać, sygnalizując ładowanie urządzenia.

Batteri-/ladestatus

Akumulatory/stan naładowania

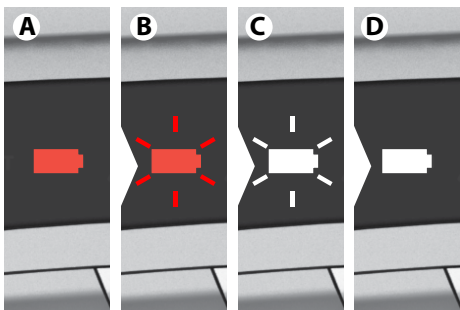

- 1. Rødt batteri (A)** indikerer at roboten trenger å lades.
Rødt lys pulserer (B): Roboten lader – lavt ladenivå.
Hvitt lys pulserer (C): Roboten har ladet nok til å brukes. (Trykk på Start/Pause-knappen for å rengjøre.)
Hvitt lys (D): Roboten er klar til bruk.
Full ladetid er ~ 3 timer.

- 1. Czerwony symbol baterii (A)** oznacza, że robot wymaga naładowania.
Czerwony migający symbol (B): trwa ładowanie urządzenia – akumulatory rozładowane.
Biały migający symbol (C): akumulatory wystarczająco naładowane, aby można było użyć robota. (Naciśnięcie przycisk Start/Pauza, aby rozpocząć odkurzenie).
Biały symbol (D): Robot jest gotowy do pracy. Czas całkowitego ładowania wynosi ok. 3 godziny.



- 2. For å bevare batterilevetid og ytelse:**

- Alltid lad roboten når den ikke er i bruk.
- Lad den så snart som mulig i ladestasjonen etter rengjøringsssyklusen. Det kan påvirke batteriene hvis man venter for lenge.

- 2. Aby zachować żywotność i wydajność akumulatorów, należy:**

- Przechowywać robota po uprzednim naładowaniu.
- Naładować robota w stacji ładowującej niezwłocznie po zakończeniu odkurzenia. Zbyt długa przerwa w użytkowaniu może negatywnie wpływać na żywotność akumulatorów.

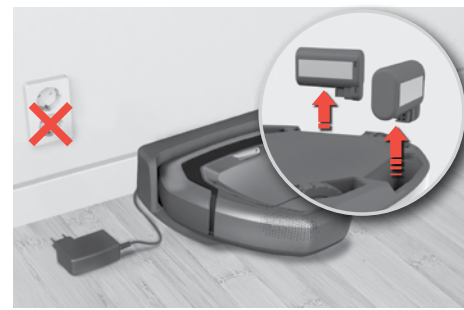

- 3. Lagring (ikke tilkoblet):** I tilfelle roboten lagres uten å bli ladet for en lengre periode, ta ut batteriene og oppbevar dem separat. (Lad batteriene før du tar dem ut).
For å fjerne batteriene, se instruksjonen på side 79.

- 3. Przechowywanie (bez podłączenia do zasilania):**

Aby przechowywać przez dłuższy czas robota odłączonego od zasilania, należy wyjąć akumulatory i przechowywać je osobno. (Naładować akumulatory przed wyjęciem z urządzenia). Instrukcja wyjmowania akumulatorów znajduje się na stronie 79.

Hvordan koble til "PUREi9" APP

Nawiązywanie połączenia z aplikacją „PUREi9” APP



1. Last ned "PUREi9"-appen i App Store eller Google Play og følg instruksjonene for å opprette kontoen og koble til roboten.

Merk: Kontroller at telefonen er koblet til hjemme-WiFi (2.4 GHz).

1. Pobrać aplikację „PUREi9” ze sklepu App Store lub Google Play, a następnie postępować zgodnie z wyświetlanymi wskazówkami, aby utworzyć konto i nawiązać połączenie z robotem.

Uwaga: Upewnić się, że telefon jest połączony z domową siecią Wi-Fi (2.4 GHz).

Vi anbefaler at du laster ned appen, og oppdaterer programvaren før førstegangsbruk.

Przed pierwszym użyciem urządzenia zaleca się pobranie aplikacji i zaktualizowanie oprogramowania.



2. Under prosessen vil appen be deg om å snu roboten opp ned for å aktivere WiFi-modulen og skanne strekkoden (A) eller taste det inn manuelt (B). Deretter fortsett å følge instruksjonen fra appen.

Merk: Før du snur roboten, sørg for at den er slått på i minst ett minutt.

2. Podczas procesu nawiązywania połączenia aplikacja poprosi o obrócenie robota spodem do góry w celu włączenia modułu Wi-Fi i zeskanowania kodu kreskowego numeru seryjnego (A) lub wprowadzenia go ręcznie (B). Następnie należy postępować zgodnie ze wskazówkami wyświetlanymi przez aplikację.

Uwaga: przed obróceniem robota należy upewnić się, że był włączony przez co najmniej minutę.



3. Når konfigurasjonen er ferdig, snu roboten tilbake til normal posisjon. WiFi-symbolet (A) lyser opp for å indikere at roboten er koblet til hjemmenettverket.

Merk: Det kan ta litt tid for robotklokken å automatisk synkronisere med den mobile enheten.

Merk: Pulserende WiFi symbol angir at roboten prøver å koble seg til nettverket.

3. Po zakończeniu konfiguracji, obrócić robota do normalnego położenia. Na urządzeniu będzie świecił się symbol Wi-Fi (A), sygnalizując, że urządzenie jest połączone z siecią domową. **Uwaga:** po pewnym czasie nastąpi automatyczna synchronizacja zegara robota z urządzeniem mobilnym.

Uwaga: migający symbol Wi-Fi sygnalizuje, że robot próbuje nawiązać połączenie z siecią.

Rengjøringsplan

Harmonogram odkurzania



Rengjøring kan planlegges i appen (dager og klokkeslett)

Aplikacja umożliwia utworzenie harmonogramu odkurzania (dni i godziny)

Rengjøringsmodi

Tryby odkurzania

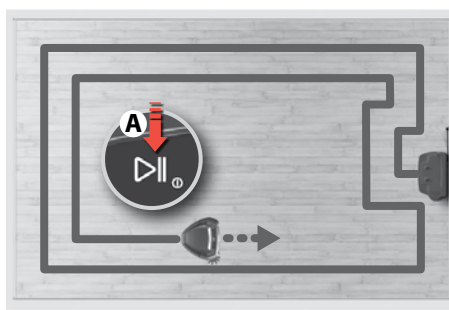

1. Trykk på Start/Pause-knappen (A) for å rengjøre.

Etter noen sekunder etter oppstart, vil rengjøring bli påbegynt. Roboten vil starte rengjøringen langs vegger, og jobber seg innover.

Merk: Trykk "Start/Pause" (A) kort for å ta en pause, eller trykk og hold for å avslutte rengjøring.

1. Nacisnąć przycisk Start/Pauza, aby rozpocząć odkurzanie.

Po upływie kilku sekund rozpocznie się odkurzanie. Robot rozpocznie odkurzanie wzdłuż ścian i będzie przemieszczał się do wewnątrz.

Uwaga: Nacisnąć krótko przycisk „Start/Pauza” (A), aby wstrzymać odkurzanie, lub nacisnąć i przytrzymać, aby je zakończyć.

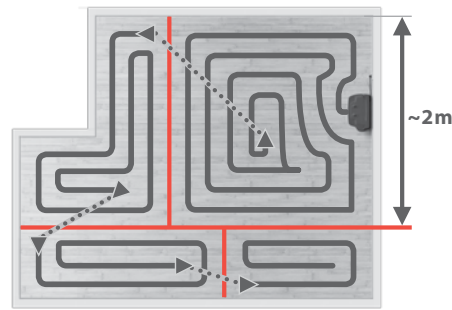

2. Store rom vil bli delt inn i celler på maksimalt 2 x 2 m.

Merk: Rengjøringsbredden er mer effektiv dersom roboten startes ved siden av en vegg.

2. Odkurzanie dużych pomieszczeń jest dzielone na obszary o powierzchni ok. 2 x 2 m.

Uwaga: Przebieg odkurzania będzie bardziej efektywny, jeśli robot zostanie uruchomiony przy ścianie.

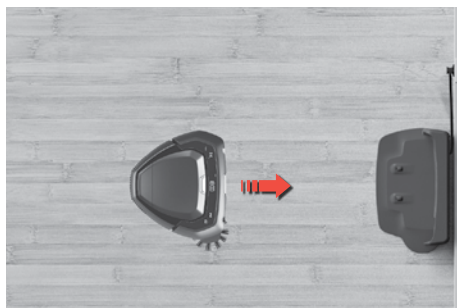
Auto docking / lading**Automatyczne dokowanie/ladowanie**

Når rengjøringen er fullført, går roboten automatisk til ladestasjonen.

Merk: Hvis roboten ikke starter fra laderen vil den gå tilbake til startposisjon når du er ferdig.

Po zakończeniu odkurzania, robot automatycznie powraca do stacji ładującej.

Uwaga: Jeśli robot zostanie uruchomiony poza stacją ładującą, po zakończeniu odkurzania powróci do pozycji początkowej.

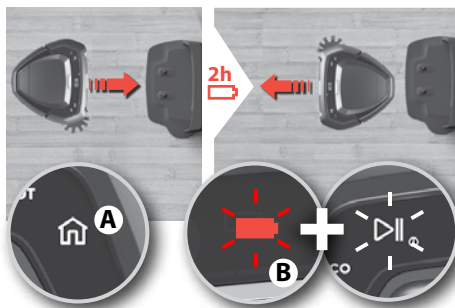
Automatisk lading under rengjøringsyklus**Samoczynne ładowanie podczas cyklu odkurzania**

Hvis lading trengs under rengjøring,

vil hjem-knappen lyse og roboten vil gå tilbake til ladestasjonen. Hjem-knappen (A) lyser Batteriet og Start/Pause-knappen (B) blinker for å indikere at roboten lader og at den vil fortsette der den stoppet.

Roboten vil lade opptil 80 % for å gjenoppta rengjøring raskere. Ladetid er ~ 2 timer.

Jeśli podczas odkurzania niezbędne będzie naładowanie akumulatorów,

zaświeci się przycisk pozycji początkowej i robot powróci do stacji ładującej. Będzie świecił się przycisk pozycji początkowej (A). Symbol baterii i przycisk Start/Pauza (B) będą migać, sygnalizując, że trwa ładowanie robota, a po jego zakończeniu urządzenie wznowi odkurzanie w miejscu, gdzie je przerwało. Aby szybciej wznowić odkurzanie, akumulatory zostaną naładowane w 80%. Czas ładowania wynosi ok. 2 godziny.

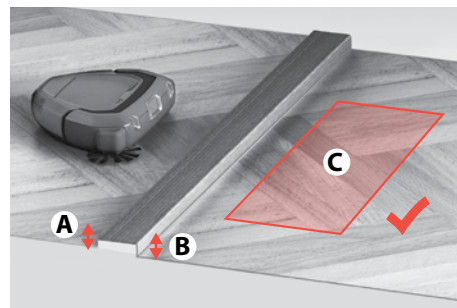
Gå over terskelen**Pokonywanie progów**

Før den går over en terskel eller klatrer over en hindring, vil roboten stoppe og sjekke:

- høyden (A og B) på begge sider av terskelen/hindringen
- at området på den andre siden er klart (C)

Przed pokonaniem progów lub innej przeszkody

robot zatrzyma się, by sprawdzić:

- wysokość (A i B) po obu stronach progów/przeszkody;
- czy obszar (C) po drugiej stronie jest wolny.

ECO-modus**Tryb ECO**

ECO-modus: For en lettere rengjøring, trykk på ECO-knappen for å redusere strøm, forlenge driftstiden og redusere støynivået. Roboten vil bli i ECO-modus fram til du trykker på knappen igjen.

Tryb ECO: Jeśli nie jest konieczne intensywne odkurzanie, można nacisnąć przycisk ECO, aby zmniejszyć moc odkurzacza, a tym samym wydłużyć czas jego pracy i zmniejszyć hałas. Tryb ECO pozostanie włączony do czasu ponownego naciśnięcia przycisku.

Docking**Dokowanie**

Stopp rengjøring og send roboten til ladestasjonen:

Trykk på Hjem-knappen. Hvis roboten ikke er startet fra laderen, går den tilbake til utgangsposisjonen.

Aby zakończyć odkurzanie i skierować robota do stacji ładującej, należy: Nacisnąć przycisk pozycji początkowej.

Jeśli robot nie został uruchomiony w stacji ładującej, powróci do pozycji początkowej.

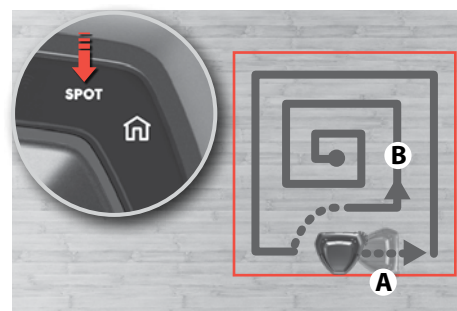
SPOT-rengjøring**Odkurzanie punktowe (SPOT)**

SPOT-rengjøring (lite område, ~ 1 m²): Plasser roboten mot stedet og trykk på SPOT-knappen. Roboten vil rengjøre området to ganger.

Odkurzanie punktowe (mały obszar ok. 1 m²):

Umieścić robota w miejscu do odkurzania i nacisnąć przycisk SPOT. Robot dwukrotnie odkurzy obszar.

Forberede rengjøringsområdet Przygotowanie obszaru do odkurzenia

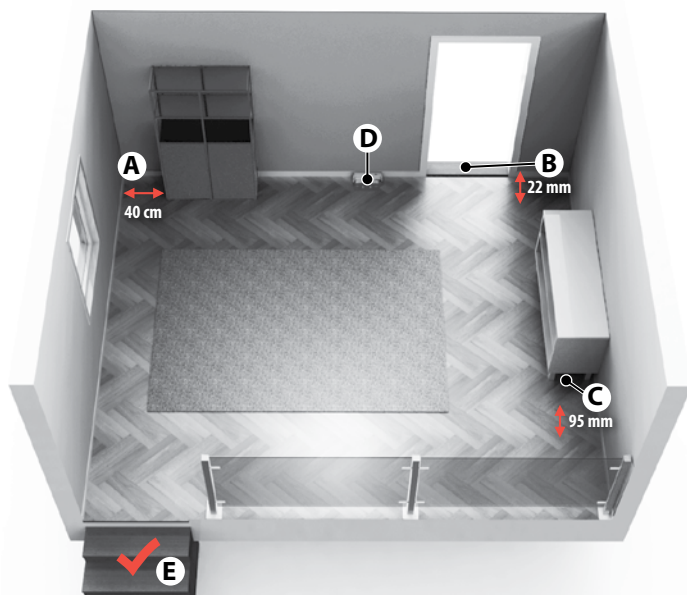

- (A) La det være en avstand på 40 cm rundt møbler uten ben.
- (B) Roboten krysser lett terskler med en høyde opptil 22 mm.
- (C) Den rengjør under møbler med mer enn 95 mm plass under.
- (D) Plasser ladestasjonen på venstre side av en dør.
- (E) Roboten oppdager trapper og bratte stigninger.

- (A) Pozostawić 40 cm wolnego miejsca wokół mebli bez nóg.
- (B) Robot łatwo pokonuje progi o wysokości do 22 mm.
- (C) Urządzenie odkurza pod meblami, jeśli ich wysokość nad podłogą przekracza 95 mm.
- (D) Umieścić stację ładującą po lewej stronie drzwi.
- (E) Robot wykrywa schody i strome uskoki.

Forberede rengjøringsområdet

Før rengjøring, fjern mindre og skjøre gjenstander som klær, gardinsnorer, papirer og strømledninger fra gulvet. Hvis roboten passerer over en strømlledning og trekker i den, er det en risiko for at en gjenstand kan trekkes av et bord eller en hylle.

Større/høyere gjenstander som stoler kan bli stående på gulvet da roboten vil rengjøre rundt dem.

Sterke lys, speilvegger, gulv-til-tak-vinduer og veldig blanke gjenstander kan forstyrre 3D Vision-systemet.

Begrense rengjøringsområdet

Roboten vil rengjøre alle etasjer den har tilgang til. For å begrense rengjøringsområdet, bare lukk dører eller sett en hindring i veien.

Støvtømming mellom planlagt rengjøring

For å få mest mulig ut av en planlagt rengjøring, tømme støvbeholderen regelmessig.

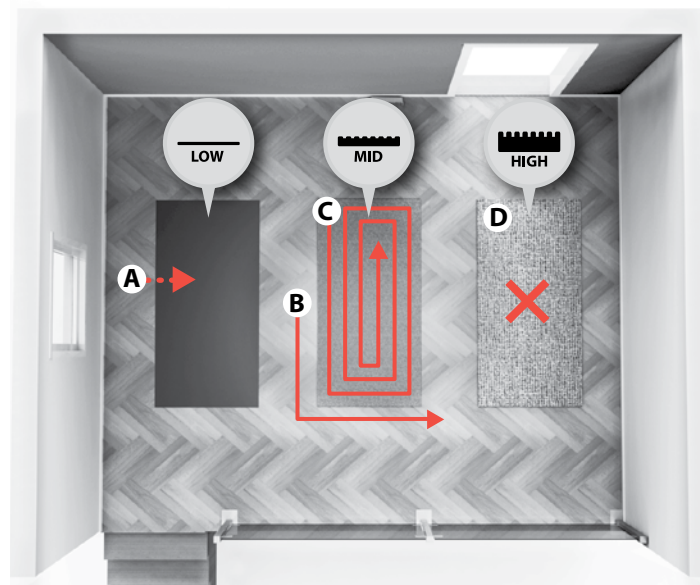

Tepper: Roboten rengjør

- **korte tepper:** (A) i det samme mønsteret som i rommet
- **medium tepper:** (B) først rundt det (C) og kommer tilbake senere for å rengjøre teppet separat
- **høye tepper:** (D) blir ikke rengjort. Når roboten når kanten, fortsetter den med resten av rengjøringen.

Dywaner: Robot er przeznaczony do odkurzenia:

- **dywanów o krótkim włosie:** (A) przebieg jak podczas odkurzenia pokoju
- **dywanów o włosie średniej długości:** (B) najpierw przebieg wokół dywanu (C), później powrót i oddzielne odkurzenie dywanu
- **dywanów o długim włosie:** (D) nie są odkurzane. Po dotarciu do brzegu urządzenie kontynuuje odkurzenie.

Przygotowanie obszaru do odkurzenia

Przed rozpoczęciem odkurzenia usunąć z podłogi małe i delikatne przedmioty, jak odzież, sznury od zasłon, papiery czy przewody zasilające. Jeśli urządzenie przejedzie nad przewodem zasilającym i pociągnie go, może dojść do ściągnięcia przedmiotu ze stołu lub półki.

Większe lub wyższe przedmioty, jak krzesła, można zostawić – robot ominie je podczas odkurzenia.

Intensywne światło, lustrzane ściany, okna sięgające od podłogi do sufitu oraz mocno lśniące przedmioty mogą zakłócać działanie systemu 3D Vision.

Ograniczanie obszaru odkurzenia

Robot odkurzy wszystkie dostępne podłogi. Aby ograniczyć obszar odkurzenia, wystarczy zamknąć drzwi lub umieścić na drodze odkurzacza przeszkodę.

Usuwanie kurzu między odkurzeniami według harmonogramu

Aby odkurzenie według harmonogramu dawało najlepsze efekty, należy regularnie opróżniać pojemnik na kurz.

GB
FR

CZ
DE

DK
FI

HR
IT

NO
PL

SE
SK

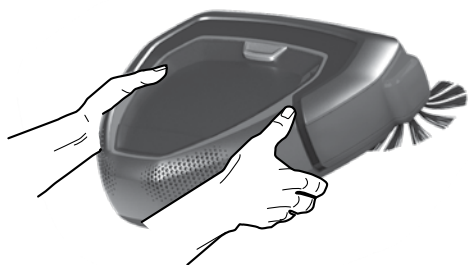

Il tid roboten med to hender og fronten opp. Manuell flytting av roboten: Flytte roboten under rengjøringen anbefales ikke, da det kan starte rengjøring fra begynnelsen.

Należy zawsze przenosić robota, trzymając go obiema rękami, przednią częścią skierowaną w górę. Ręczne przesuwanie robota: Nie zaleca się przesuwania robota podczas odkurzania – może to spowodować ponowne rozpoczęcie procesu odkurzania.

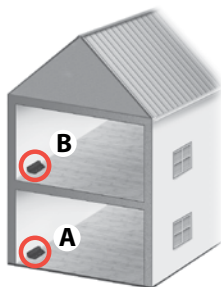

Rengjøring av et hus med mer enn en etasje kan lettes ved hjelp av en ekstra ladestasjon i hver etasje. (ANC: 406000071)

Odkurzanie wielopiętrowego domu można usprawnić, umieszczając na każdym piętrze dodatkową stację ładującą. (ANC: 406000071)

Tømme støvbeholderen

Opróżnianie pojemnika na kurz



1. Tøm støvbeholderen regelmessig eller når støvbeholder-ikonet lyser.

⚠ Hvis støvbeholdersymbolet lyser opp når støvbeholderen er tom, bør du rengjøre filteret.

1. Pojemnik na kurz należy opróżniać regularnie lub gdy zaświeci się symbol pojemnika.

⚠ Jeśli symbol pojemnika świeci się po opróżnieniu pojemnika, należy oczyścić filtr.

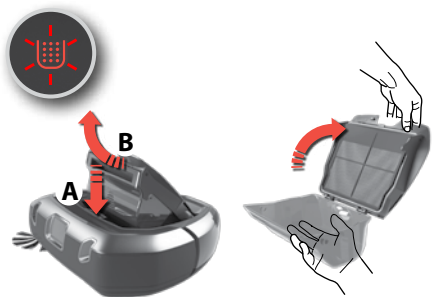

2. Trykk på utløserknappen (A), fjern støvbeholderen ved å svinge den oppover (B).

Åpne lokket ved å svinge den oppover. Tøm støvbeholderen inn i en søppelbøtte.

Merk: Støvbeholder-ikonet blinker for å indikere at støvbeholderen er fjernet, eller ikke står i riktig posisjon.

2. Nacisnąć przycisk zwalniający (A) i wyjąć pojemnik na kurz, kierując go w górę (B).

Otworzyć pokrywę, odchylając ją w górę. Opróżnić pojemnik na kurz do kosza.

Uwaga: Migający symbol pojemnika na kurz sygnalizuje, że pojemnik wyjęto lub włożono nieprawidłowo.



3. Etter tømning av beholderen, lukk lokket og sett den tilbake på plass.

Sett støvbeholderen i roboten.

Merk: Hvis støvbeholderen ikke er korrekt montert og Start/Pause-knappen trykkes, blinker støvbeholder-ikonet. Monter støvbeholderen korrekt på plass.

3. Po opróżnieniu pojemnika zamknąć pokrywę i umieścić pojemnik z powrotem w urządzeniu.

Uwaga: Jeśli pojemnik na kurz włożono nieprawidłowo, po naciśnięciu przycisku Start/Pauza będzie migał symbol pojemnika. Prawidłowo włożyć pojemnik na kurz.

Rengjøring av filteret

Czyszczenie filtra

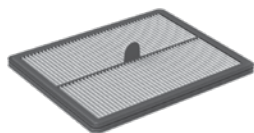

1. For best ytelse, anbefaler vi å rengjøre filteret etter hver femte rengjøring og bytte det hver 6. måned. (Ref: ERK2)

1. W celu uzyskania najlepszych efektów zaleca się czyszczenie filtra po każdym 5 cyklach odkurzania oraz jego wymianę co 6 miesięcy. (typ ERK2)

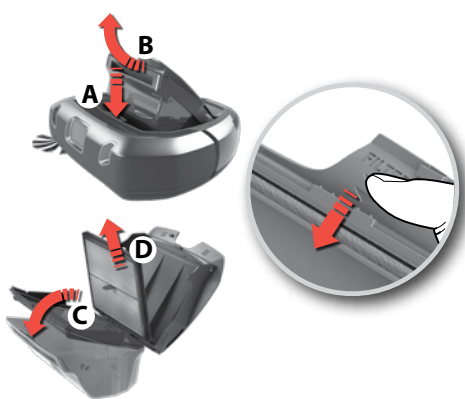

2. Fjern filteret:

Fjern støvbeholderen ved å svinge den oppover (B).

Åpne lokket ved å svinge den oppover.

Sving filterrammen nedover (C).

Fjern filteret (D).

2. Wyjąć filtr:

Wyjąć pojemnik na kurz, kierując go w górę (B).

Otworzyć pokrywę, odchylając ją w górę.

Odchylić ramkę filtra w dół (C).

Wyjąć filtr (D).

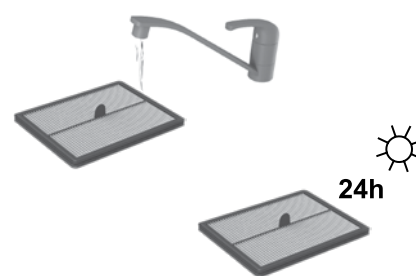

3. Skyll filteret med kaldt vann. Trykk på filterrammen for å fjerne vann. La tørke i 24 timer før du legger det tilbake i maskinen.

3. Opłukać filtr zimną wodą. Potrząsnąć filtrem, aby usunąć wodę. Przed umieszczeniem filtra w urządzeniu pozostawić go na 24 godziny do wyschnięcia.

Rengjøre 3D Vision System (kamera) Czyszczenie systemu 3D Vision (kamery)



3D Vision System fungerer best hvis vinduene (A, B, C) holdes rene og fri for riper.

Rengjør lett støv med en tørr klut. Hvis det er svært skittent, bruke et mildt rengjøringsmiddel for å rengjøre den.

System 3D Vision działa najlepiej, gdy okienka (A, B, C) są czyste i nie ma na nich zarysowań.

Niewielkie zabrudzenia można usunąć suchą miękką szmatką. W celu usunięcia większych zabrudzeń można użyć łagodnego detergentu.

Rengjøring av hjulene Czyszczenie kół

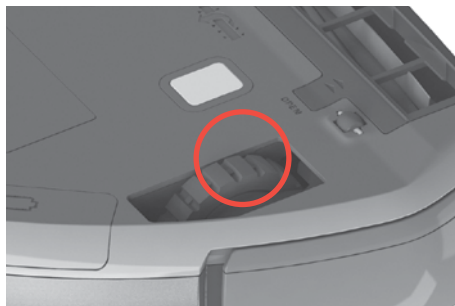

1. Fjern viklet hår eller lignende fra hovedhjulene, slik at de kan bevege seg fritt.

1. Usuwać z głównych kół zaplątane włosy i podobne zanieczyszczenia, aby umożliwić ich swobodne obracanie się.

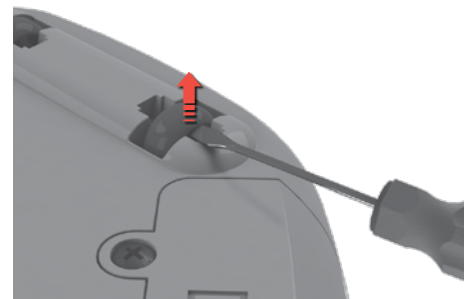

2. Skulle de små hjulene sette seg fast, fjerner du dem forsiktig ved hjelp av en liten skrutrekker og rengjør hjulene.

2. Jeśli małe kółka zablokują się, należy wymontować je ostrożnie przy użyciu małego śrubokręta i wyczyścić.

Rengjøring av sidebørsten. Czyszczenie bocznej szczotki

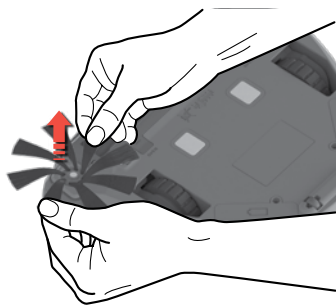

Trekk ut sidebørsten for å fjerne den. Rengjør sidebørsten. Fest sidebørsten på igjen. Sidebørsten kan skiftes ut. (Ref: ERK2 / EBSB2)

Wymontować boczną szczotkę, pociągając ją.

Oczyścić boczną szczotkę. Zamontować boczną szczotkę w uchwycie. Boczną szczotkę można wymienić. (typ ERK2 / EBSB2)

Rengjøring av børstevalse Czyszczenie szczotki obrotowej



1. Trykk de to låsene og skyv lokket fremover for å fjerne børstevalselokket.

1. Nacisnąć oba zatrzaski i przesunąć pokrywę szczotki obrotowej do przodu, aby ją wyjąć.



2. Trekk ut børstevalsen og rengjør børstene og lagrene. Fjern tråder ved å klippe dem bort med saks. Monter i motsatt rekkefølge. Børstevalsen finnes som reservedel. (Ref: ERK2)

2. Wyciągnąć szczotkę obrotową i oczyścić szczotkę oraz łożyska. Usunąć zaplątane włókna, przecinając je nożyczkami. Zamontować elementy w odwrotnej kolejności. Szczotkę obrotową można wymienić. (typ ERK2)

Rengjøring av luftkanalen Czyszczenie kanału powietrznego



Ta ut støvbeholderen. Fjern tilstoppet rusk i luftkanalen. Sett støvbeholderen på plass.

Wyjąć pojemnik na kurz. Usunąć nagromadzone zanieczyszczenia z kanału powietrznego. Włożyć pojemnik na kurz we właściwe miejsce.

Skifte batteriene Wymiana akumulatorów

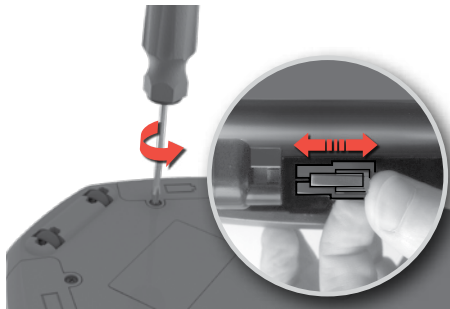

1. Batterirommet er plassert på undersiden av roboten. Bruk en skrutrekker (PH2) for å skru løs batterilokket. Bytt ut batteriene og sett på batterilokket.

⚠ Forsiktig! Sørg for å skifte ut de to batteripakkene samtidig.

1. Komory akumulatorów znajdują się na spodzie obudowy robota. Odkręć pokrywę komór akumulatorów za pomocą śrubokręta (PH2). Wymień akumulatory na nowe i ponownie zamontować pokrywę.

⚠ Uwaga! Oba akumulatory należy wymieniać jednocześnie.

2. Bruk kun originale batterier fra leverandøren.

Batteriene må fjernes og destrueres på en sikker måte, før maskinen avhendes. (ANC: 406000060)

2. Należy używać wyłącznie oryginalnych akumulatorów dostarczonych przez producenta.

Przed utylizacją urządzenia należy wyjąć akumulatory i bezpiecznie je zutylizować. (ANC: 406000060)

Rengjøring av ladekontaktene Czyszczenie styków ładowania



Rengjør regelmessig ladekontaktene på ladestasjonen og under støvsugeren med en tørr, myk klut.

Przy pomocy suchej, miękkiej ściereczki należy regularnie czyścić styki ładowania w podstawie ładującej i pod urządzeniem.

Feilhåndtering Postępowanie w przypadku wystąpienia błędu



1. Hvis det oppstår en feil, stopper roboten rengjøringen. Varselikonet pulserer og sifferet "E:" etterfulgt av en feilkode, vises på displayet. Høytaleren vil også beskrive feilen. Etter en feil har oppstått, trykker på hvilken som helst knapp for å spille av lydmeldingen igjen.

1. W przypadku wystąpienia, błędu robot przestaje odkurzać. Na wyświetlaczu miga symbol ostrzeżenia i pojawia się wskazanie „E:” oraz kod błędu. Urządzenie przekazuje również przez głośnik komunikat opisujący błąd. Jeśli wystąpi błąd, można nacisnąć dowolny przycisk, aby ponownie odtworzyć komunikat.



2. Når en feil er løst, trykker du på Start/Pause-knappen for å starte rengjøringen.



Merk: For en fullstendig liste over feilkoder og løsninger, se instruksjonene i "Feilsøking".

2. Po usunięciu przyczyny błędu, nacisnąć przycisk Start/Pauza, aby rozpocząć odkurzanie.

Uwaga: Pełna lista kodów błędów i rozwiązań znajduje się części „Rozwiązywanie problemów”.

GB
FRCZ
DEDK
FIHR
ITNO
PLSE
SK

Feilsøking

Problem	Feil-kode	Årsak	Løsning
Skjermen er blank.	-	Batteriet er tomt.	Lad batteriet.
Roboten starter ikke.		Støvbeholderen er ikke montert eller ordentlig lukket.	Sett støvbeholderen i roboten og lukk lokket skikkelig.
		Roboten er løftet.	Sett roboten på gulvet før start.
Roboten beveger seg ikke / rengjør ikke skikkelig.	 (x3)	E:10 Støtfangeren sitter fast	Sørg for at støtfangeren kan bevege seg ordentlig og fjern eventuelle blokkeringer.
		E:11 Høyre hjul sitter fast	Sjekk at alle deler beveger seg fritt.
		E:12 Venstre hjul sitter fast	Rengjør og fjern innviklet tråd fra deler om nødvendig.
		E:13 Børstevalse sitter fast	Skift ut børstevalse eller sidebørste hvis skadet. Sjekk "Rengjøring og vedlikehold", side 78.
		E:14 Sidebørste sitter fast	Skift ut børstevalse eller sidebørste hvis skadet. Sjekk "Rengjøring og vedlikehold", side 78.
		E:15 Roboten sitter fast eller er ute av stand til å navigere.	Løft og plasser roboten der den kan bevege seg fritt. Sjekk "Tips om hvordan du får de beste resultatene", side 75.
		E:16 3D Vision System er blokkert eller støvete.	Rengjør 3D Vision System og sørg for at ingenting blokkerer synsvinkelen. Sjekk "Rengjøring og vedlikehold", side 78.
			Støvbeholderen er full eller blokkert.
E:17 Roboten jobber på en overflate som er for glatt.	Flytt roboten og laderen til et nytt sted og start på nytt.		
Ingen lading	-	Strømledningen og adapteren er ikke riktig montert, og/eller koblet til strømnettet.	Koble adapterkontakten til ladestasjonen. Koble strømkabelen til strømnettet. Sørg for at ladeplatene på roboten og ladestasjonen er tilkoblet.
		Ladeplatene på roboten og ladestasjonen er ikke tilkoblet.	Kontroller at pluggen og kabelen ikke er skadet.
Batteriene går tom fort	-	Batterienes levetid er utløpt.	Bytt ut de to batteripakkene. Sjekk "Skifte ut batterier", side 79.
Batterirelaterte problemer	E:20 Feil ladestasjon brukes.	Bruk kun den originale Electrolux-laderen som følger med roboten. Hvis laderen må byttes; bruk Electrolux ladestasjon (ANC: 406000071).	
	E:21 Batteriene svikter under bruk.	Bytt ut de to batteripakkene. Sjekk "Skifte ut batterier", side 79.	
	E:22 Produkttemperaturen er for høy.	La roboten hvile utenfor ladestasjonen i 6 timer.	
	E:23 Batteriene er ikke riktig koblet til roboten.	Koble batterier til roboten. Sjekk "Skifte ut batterier", side 79.	
Klokken vises ikke.	-- --	Det nåværende klokkeslettet er ikke satt.	Når roboten er koblet til WiFi, vil klokkeslettet vises automatisk.
Feil klokkeslett vises på roboten.		Roboten har ikke mottatt oppdatert klokkeslett fra WiFi-nettverket.	Sørg for at roboten er koblet til WiFi-nettverket og vent til den får riktig klokkeslett. Hvis den ikke oppdateres innen 24 timer, gjenta oppstartsprosedyren.

Problem	Feil-kode	Årsak	Løsning
Rommet er ikke ordentlig rengjort, men roboten har gått tilbake til ladestasjonen.	-	Roboten har gått tilbake til ladestasjonen for å lade batteriene.	Roboten vil fortsette automatisk rengjøringsprogram så snart batteriene er ladet opp.
Vann har blitt sugd inn i roboten.	-	-	Det vil være nødvendig å skifte ut motoren på et autorisert Electrolux-servicesenter. Skade på motoren forårsaket av inntrengning av vann, dekkes ikke av garantien.
Programvareproblem.	E:30	Programvaren fungerer ikke slik den skal.	Vennligst oppdater robotens programvare.
	E:31	Programvareoppgradering har mislyktes.	Vennligst gjenta programvareoppdatering.
Service er nødvendig.	E:40	-	Kontakt et autorisert Electrolux-servicesenter.
Systemfeil.	E:41	Intern feil.	Vennligst start ønsket operasjon.
	E:42		
For ytterligere problemer, se serviceområdet i appen eller på vårt nettsted.			

Forbruksvarer og tilbehør

 www.electrolux.com/shop

 PUREi9-sett
Ref: ERK2
PNC: 9001677674

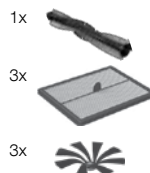

 PUREi9-børste
REF: EBSB2
PNC: 9001683938

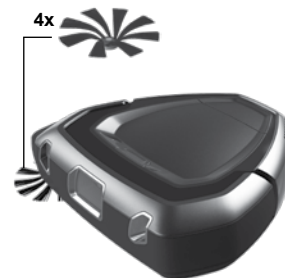



 Ladestasjon
ANC: 406000071



 Batteripakke
ANC: 406000060



Rozwiązywanie problemów

Problem	Kod błędu	Przyczyna	Rozwiązanie
Wyświetlacz jest pusty.	-	Rozładowane akumulatory.	Naładować akumulatory.
Robot nie uruchamia się.		Nie włożono pojemnika na kurz lub nie zamknięto go prawidłowo.	Włożyć pojemnik na kurz do robota i prawidłowo zamknąć pokrywę.
	 (x3)	Robot nie znajduje się na podłodze.	Przed uruchomieniem robota należy umieścić go na podłodze.
Robot nie porusza się lub nie odkurza prawidłowo.	E:10	Zablokowany zderzak	Upewnić się, że zderzak może przemieszczać się prawidłowo i usunąć zanieczyszczenia, które mogą go blokować.
	E:11	Zablokowane prawe koło	Sprawdzić, czy wszystkie elementy obracają się swobodnie. W razie potrzeby usunąć zaplątane włókna z ruchomych części. Wymienić szczotkę obrotową lub boczną szczotkę, jeśli jest uszkodzona. <i>Patrz „Konservacja i czyszczenie” na str. 78.</i>
	E:12	Zablokowane lewe koło	
	E:13	Zablokowana szczotka obrotowa	
	E:14	Zablokowana boczna szczotka	
	E:15	Robot jest zablokowany lub nie może określić kierunku.	Podnieść robota i przenieść w miejsce, gdzie będzie mógł swobodnie się poruszać. <i>Patrz „Wskazówki pomocne w uzyskaniu najlepszych efektów” na str. 75.</i>
	E:16	System 3D Vision jest zasłonięty lub zabrudzony.	Oczyścić okienka systemu 3D Vision i upewnić się, że nic nie blokuje jego pola widzenia. <i>Patrz „Konservacja i czyszczenie” na str. 78.</i>
		Sprawdzić, czy pojemnik na kurz nie jest pełny lub wlot niedrożny.	Opróżnić i/lub oczyścić pojemnik na kurz. <i>Patrz „Opróżnianie pojemnika na kurz” na str. 77.</i>
E:17	Robot przemieszcza się po powierzchni, która jest zbyt śliska.	Przenieść robota i ładowarkę w inne miejsce i ponownie uruchomić.	
Brak sygnalizacji ładowania	-	Nieprawidłowe podłączenie przewodu zasilającego i zasilacza lub nieprawidłowe podłączenie zasilania.	Podłączyć zasilacz do stacji ładującej. Podłączyć przewód zasilający do gniazda sieciowego. Upewnić się, że jest połączenie między stykami ładowania robota i stacji ładującej.
		Brak połączenia między stykami ładowania robota i stacji ładującej.	Sprawdzić, czy wtyczka i przewód nie są uszkodzone.
Akumulatory szybko się rozładowują	-	Upłynął okres użytkowania akumulatorów.	Wymienić obydwa akumulatory. <i>Patrz „Wymiana akumulatorów” na str. 79.</i>
Problemy z akumulatorami	E:20	Użyto niewłaściwej stacji ładującej.	Należy używać wyłącznie oryginalnej stacji ładującej firmy Electrolux dostarczonej wraz z urządzeniem. Jeśli konieczna jest wymiana stacji ładującej, należy zakupić stację ładującą firmy Electrolux (ANC: 406000071).
	E:21	Nieprawidłowe działanie akumulatorów podczas pracy.	Wymienić obydwa akumulatory. <i>Patrz „Wymiana akumulatorów” na str. 79.</i>
	E:22	Temperatura urządzenia jest zbyt wysoka.	Pozostawić robota na 6 godzin poza stacją ładującą.
	E:23	Akumulatory nie są prawidłowo podłączone do robota.	Podłączyć akumulatory do robota. <i>Patrz „Wymiana akumulatorów” na str. 79.</i>

Problem	Kod błędu	Przyczyna	Rozwiązanie
Nie jest wyświetlany czas.	--:--	Nie ustawiono aktualnej godziny.	Po podłączeniu robota do sieci Wi-Fi czas zostanie ustawiony automatycznie.
Robot wyświetla nieprawidłowy czas.	-	Robot nie uzyskał informacji o aktualnym czasie za pośrednictwem sieci Wi-Fi.	Upewnić się, że robot jest połączony z siecią Wi-Fi i zaczekać, aż uzyska prawidłowy czas. Jeśli urządzenie nie zaktualizuje czasu w ciągu 24 godzin, należy ponownie przeprowadzić procedurę podłączenia do sieci.
Mimo że pokój nie całkowicie odkurzony, robot powraca do stacji ładującej..	-	Robot powraca do stacji ładującej w celu naładowania akumulatorów.	Po naładowaniu akumulatorów robot automatycznie wznowi odkurzanie.
Robot zassał wodę.	-	-	Konieczna będzie wymiana silnika w autoryzowanym centrum serwisowym firmy Electrolux. Uszkodzenie silnika spowodowane dostaniem się do jego wnętrza wody nie jest objęte gwarancją.
Problem z oprogramowaniem	E:30	Oprogramowanie nie działa prawidłowo.	Zaktualizować oprogramowanie robota.
	E:31	Aktualizacja oprogramowania nie powiodła się.	Ponownie przeprowadzić aktualizację oprogramowania.
Wymagana interwencja serwisu	E:40	-	Skontaktować się z autoryzowanym centrum serwisowym firmy Electrolux.
Błąd systemowy.	E:41	Błąd wewnętrzny.	Ponownie uruchomić żądaną funkcję.
	E:42		

Jeśli wystąpił inny problem należy sprawdzić obszar działania serwisu w aplikacji lub w naszej witrynie internetowej.

Akcesoria i materiały eksploatacyjne

 www.electrolux.com/shop

 Zestaw PUREi9 Performance
Ref: ERK2
PNC: 9001677674

 Elektroszczotka PUREi9
REF: EBSB2
PNC: 9001683938

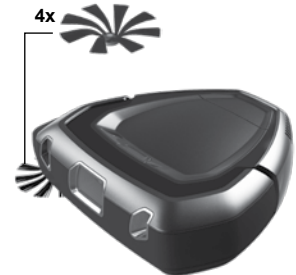
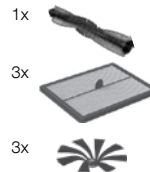

 Stacja ładująca
ANC: 406000071

 Akumulator
ANC: 406000060

GB
FRCZ
DEDK
FIHR
ITNO
PLSE
SK

Säkerhetsåtgärder

Säkerhetsåtgärder Denna apparat kan användas av barn från 8 år och uppåt och personer med nedsatt fysisk eller mental förmåga eller brist på erfarenhet och kunskap, om de övervakas eller får instruktioner angående användning av apparaten på ett säkert sätt och förstår riskerna.

Roboten ska endast användas för normal dammsugning hemma / inomhusmiljö.

Se till roboten är lagrad på en torr plats.

All service eller reparationer skall utföras av ett auktoriserat Electrolux servicecenter.

Tag bort roboten från laddaren före rengöring eller underhåll.

Låt inte barn leka med apparaten.

Förpackningsmaterial, t.ex. plast- eller tygpåsar får inte vara tillgängliga för barn för att undvika kvävning.

Roboten är konstruerad för en specifik spänning. Kontrollera att matningsspänningen är densamma som anges på märkplåten på laddningsadaptern.

Använd endast original laddningsstation och adapter avsedd för roboten.

Använd aldrig roboten:

- I våtutrymmen.
- Nära brandfarliga gaser, etc.
- När produkten visar synliga tecken på skador.
- På vassa föremål eller vätskor.
- På het eller kall aska, tända cigarettfimpar, etc.
- På fint damm, till exempel från cement, betong, mjöl, varm eller kall aska.
- Lämna inte roboten i direkt solljus.
- Utsätt inte roboten för stark värme.
- Batteriet får inte tas isär, kortslutas eller placeras mot en metallyta. Använd endast batteri-paket avsedd för roboten.
- Batterierna måste tas bort från apparaten innan den kasseras.
- Apparaten får inte vara inkopplad när du tar ut batteriet.
- Batteriet ska kasseras säkert.
- Använd aldrig roboten utan filter.

- Rör inte borstvalsen medan dammsugaren är påslagen och borstvalsen roterar. Rör inte hjulen medan roboten är i drift.

Att använda roboten på ett sätt som strider mot ovanstående rekommendationer kan leda till allvarliga personskador eller skador på produkten. eller skador på produkten. Sådana skador täcks inte av garantin eller av Electrolux.

Garantin täcker inte minskning av batterikapacitet på grund av batteriets ålder eller användning, eftersom batteriets livslängd beror på längden och antalet gånger roboten används.

Före rengöring, ta bort små och ömtåliga föremål som kläder, gardinsträngar, papper och nätsladdar från golvet. Om roboten passerar över en nätsladd och drar den, finns det en risk att ett föremål kan dras ner från ett bord eller en hylla.

Roboten är utformad för att inte flytta några större föremål i dess väg. Föremål såsom stolar kan därför lämnas kvar på golvet eftersom roboten kommer att städa runt dem.

Starkt ljus, spegelväggar, fönster från golv till tak och mycket lysande föremål kan störa 3D Visions-systemet.

Besök vår hemsida för:

Få användningsråd, broschyrer, felsökning, serviceinformation:
www.electrolux.com



Registrera din produkt för bättre service:
www.electrolux.com/productregistration



Köp tillbehör och förbrukningsartiklar till din robot:
www.electrolux.com/shop

Rekommenderad drift, laddning och lagringsmiljö för Electrolux batteriprodukter

1. Drift, laddning och lagringsförhållanden

Denna produkt är avsedd att användas i vanliga hushållsmiljö och bör inte utsättas för onormal temperatur.

För att skydda de inre delarna av produkten bör de inte förvaras laddade eller användas i:

- Omgivningstemperatur under 10 °C eller överstigande 30 °C.
- Om produkten förvaras i temperatur under 10 °C eller överstiger 30 °C. Vänta några timmar så att de inre komponenterna av produkterna kan avkylas eller uppvärmas och torka före användning. Användning och förvaring utanför temperaturintervallet kan skada eller minska produktens livslängd.
- Under 20% eller över 80% luftfuktighet (relativ fuktighet).

Ladda produkten minst 24 timmar:

- Före första användning.
- Före lagring under en längre tidsperiod. (Ta ut batterierna ur roboten före långtidsförvaring.)
- Efter lagring under en längre tidsperiod.

2. Kondens-varning

Kondens kan bildas inuti produkten under följande villkor:

- Enheten flyttas från en kall till en varm plats.
- Under förhållanden med mycket hög luftfuktighet.
- Efter uppvärmning av ett kallt rum.

Vänta några timmar så de inre delarna av produkterna kan värma upp och torka före användning.

3. För att bevara batteriets livslängd och prestanda:

- Håll alltid roboten laddad när den inte används.
- Ladda den så snart som möjligt efter användning. Att vänta för länge kan påverka batterierna.

Miljöproblem



Denna symbol på produkten anger att produkten innehåller ett inbyggt uppladdningsbart batteri som inte får kasseras bland vanliga hushållssopor



Denna symbol på produkten eller dess förpackning anger att produkten inte får hanteras som hushållsavfall. För att återvinna din produkt, ta den till en officiell återvinningsstation eller Electrolux servicecenter som kan ta bort och återvinna batteriet och elektriska delar på ett säkert och professionellt sätt. Följ ditt lands regler för separat insamling av elektriska produkter och uppladdningsbara batterier.

Kundtjänst och reparation

När du kontaktar Electrolux kundtjänst, se till att du har följande uppgifter tillgängliga:

- Modellnummer,
- PNC Nummer
- Serienummer

Informationen kan hittas på märkplåten.

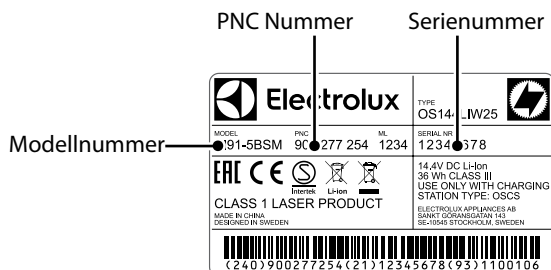

Bezpečnostné upozornenia

Tento spotrebič smú používať deti vo veku od 8 rokov a osoby so zníženými fyzickými, zmyslovými alebo duševnými schopnosťami alebo bez potrebných skúseností a znalostí iba vtedy, keď sú pod dozorom alebo im boli vysvetlené pokyny, ako bezpečne používať tento spotrebič, a pod podmienkou, že chápu nebezpečenstvo súvisiace s jeho používaním.

Robot sa smie používať iba na bežné vysávanie v domácom prostredí/v interiéri.

Uistite sa, že robot skladujete na suchom mieste.

Každý servis a opravu musí vykonávať len autorizované servisné stredisko spoločnosti Electrolux.

Pred čistením alebo údržbou robot odpojte od nabíjacej jednotky/napájania.

Nedovoľte deťom, aby sa so spotrebičom hrali.

Deti by nemali mať prístup k obalovému materiálu, napr. plastovým alebo tkaným vreckám, aby nedošlo k uduseniu.

Robot je určený pre konkrétne napätie. Skontrolujte, či je vaše napätie rovnaké ako to, ktoré je uvedené na štítku nabíjacieho adaptéra.

Používajte výlučne originálnu nabíjaciu stanicu alebo adaptér určený pre robot.

Robot nikdy nepoužívajte:

- Na mokrých plochách.
- V blízkosti horľavých plynov atď.,
- Keď výrobok preukazuje viditeľné známky poškodenia,
- Na ostré predmety alebo tekutiny,
- Na horúci alebo studený popol, zapálené ohorky cigarety atď.,
- Na jemný prach, napr. zo sadry, betónu, múky, horúceho alebo studeného popola,
- Robot nikdy nenechávajte na priamom slnku,
- Vyhnite sa vystavovaniu robota príliš veľkému teplu,
- Akumulátor sa nesmie rozoberať, skratovať ani klásť na kovový povrch. Používajte len akumulátor určený pre robot,
- Pred likvidáciou robota z neho vyberte akumulátor,

- Pri vyberaní akumulátora musí byť spotrebič odpojený od siete,
- Akumulátor sa musí bezpečne zlikvidovať,
- Robot nikdy nepoužívajte bez filtra,
- Nedotýkajte sa valca kefy, ak je vysávač zapnutý a valec sa otáča. Počas prevádzky robota sa nedotýkajte kolies.

Používanie robota spôsobom, ktorý je v rozpore s vyššie uvedenými odporúčaniami, môže spôsobiť vážne zranenie osôb alebo poškodenie výrobku. Takéto poškodenie alebo poranenie nespadá pod záruku alebo zodpovednosť spoločnosti Electrolux.

Záruka nepokrýva ani pokles doby životnosti akumulátora kvôli starnutiu alebo používaniu, pretože životnosť akumulátora závisí od dĺžky a frekvencie používania robota.

Pred vysávaním odstráňte zo zeme malé a chúlостivé predmety, ako sú napr. oblečenie, záclony, papier a napájacie káble. Ak prejde spotrebič cez napájací kábel a potiahne ho, existuje riziko stiahnutia predmetu zo stola alebo police.

Robot je navrhnutý tak, aby nepresúval žiadne veľké predmety, ktoré by mu mohli stáť v ceste. Predmety, ako sú napr. stoličky, je preto možné nechať na podlahe, pretože robot povysáva okolo nich.

Silné svetlo, zrkadlové steny, okná od zeme až po strop a veľmi lesklé a žiarivé predmety by mohli narušiť orientačný systém Vision 3D.

Navštívte našu stránku a:

získajte užitočné rady a tipy, brožúry, pokyny na odstraňovanie problémov, informácie o servise a službách:

www.electrolux.sk



Zaregistrujte si svoj výrobok pre lepší servis: **www.electrolux.sk/mypages/register-a-product/**



Nákup príslušenstva a spotrebného tovaru pre váš spotrebič: **nahradnediely.electrolux.sk/index.html**

Odporúčaná prevádzka, podmienky pre skladovanie a nabíjanie akumulátora značky Electrolux

1. Prevádzkové podmienky, podmienky pre nabíjanie a skladovanie

Tento výrobok je určený na použitie v bežnom domácom prostredí a nemal by byť vystavený abnormálnym teplotám.

Na ochranu interných častí výrobku spotrebič neskladujte, nenabíjajte ani neprevádzkujte:

- Pri okolitej teplote nižšej ako 10 °C alebo vyššej ako 30 °C,
- Ak je uskladnený pri teplote nižšej ako 10 °C alebo vyššej ako 30 °C. Počkajte niekoľko hodín, aby sa interné časti výrobku pred použitím ochladili alebo zohriali a vyschli. Používanie a skladovanie pri teplotách mimo tohto intervalu môže poškodiť výrobok alebo znížiť jeho životnosť,
- Pri vlhkosti nižšej ako 20 % alebo vyššej ako 80 % (nekondenzujúca).

Výrobok nabíjajte aspoň 24 hodín:

- Pred prvým použitím,
- Pred uskladnením po dlhšiu dobu (pred dlhodobým uskladnením vyberte z robota akumulátor),
- Po dlhšom skladovaní.

2. Varovanie týkajúce sa kondenzácie vlhkosti

Vo vnútri výrobku môže dôjsť ku kondenzácii vlhkosti za týchto podmienok:

- Jednotka bola presunutá zo studeného do teplého prostredia,
- V podmienkach s nadmernou vlhkosťou,
- Po vyhriatí studenej miestnosti.

Pred použitím počkajte niekoľko hodín, kým sa vnútorné komponenty výrobku zohrejú a vyschnú.

3. Na zachovanie životnosti a výkonu akumulátora:

- Robot vždy, keď ho nepoužívate, nabíjajte,
- Ho po cykle čistenia nabíjajte ihneď, ako je to možné. Príliš dlhé čakanie môže mať vplyv na akumulátor.

Ekologické aspekty



Tento symbol na výrobku znamená, že obsahuje zabudovaný nabíjateľný akumulátor, ktorý sa nesmie likvidovať spolu s bežným domovým odpadom.



Tento symbol na výrobku alebo na balení znamená, že s výrobkom sa nesmie nakladať ako s domovým odpadom. Ak chcete tento výrobok zrecyklovať, vezmite ho do zberne alebo do servisného strediska spoločnosti Electrolux, aby bolo zabezpečené bezpečné a odborné odstránenie a recyklovanie akumulátora a elektrických častí. Dodržujte vnútroštátne predpisy a pravidlá týkajúce sa separovaného zberu elektrických výrobkov a akumulátorov.

Starostlivosť o zákazníkov a servis

Pri kontakte servisného strediska spoločnosti Electrolux sa uistite, že máte k dispozícii tieto údaje:

- Číslo modelu
- Výrobné číslo (PNC)
- Sériové číslo

Informácie nájdete na typovom štítku.

Výrobné číslo (PNC)			Sériové číslo	
MODEL	PNC	ML	SERIAL NR	
●91-5B5M	9C●277 254	1234	1234●578	
ENEC CE			TYPE OS14...LW25	
CLASS 1 LASER PRODUCT			14.4V DC Li-Ion 36 Wh CLASS III USE ONLY WITH CHARGING STATION TYPE: OSCS	
MADE IN CHINA DESIGNED IN SWEDEN			ELECTROLUX APPLIANCES AB SANTN GÖRANSGATAN 143 SE-19145 STOCKHOLM, SWEDEN	
(240)900277254(21)12345678(93)1100106				



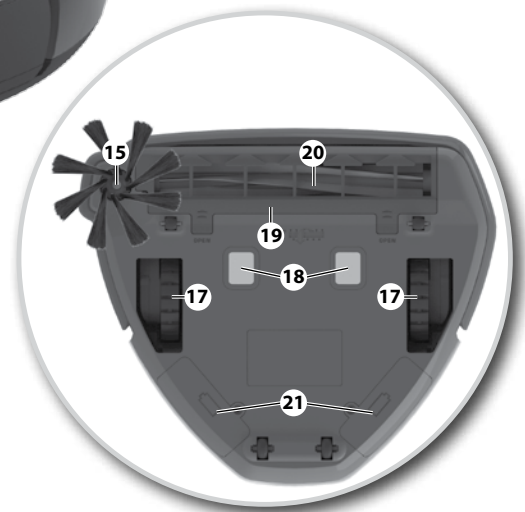
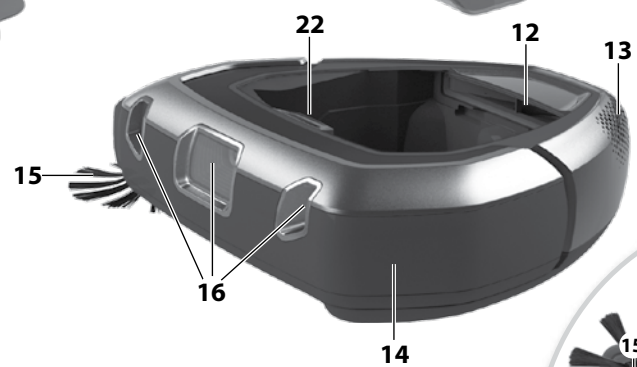
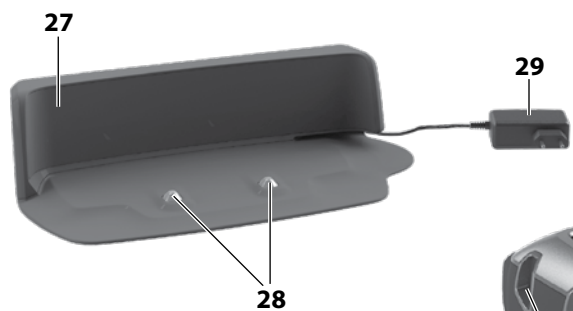
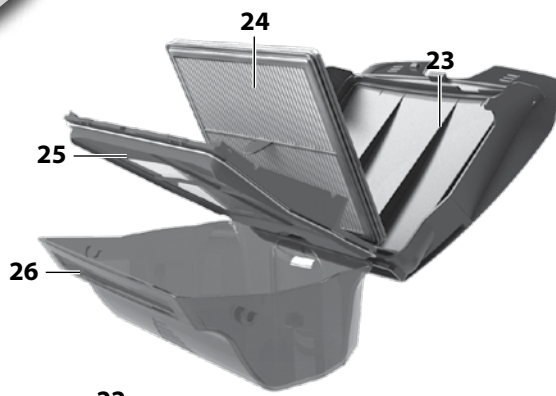

Svenska

Innan du startar

- Packa upp Electrolux PUREi9 robot-dammsugare och kontrollera att alla tillbehör finns med.
- Läs bruksanvisningen noggrant.
- Var särskilt uppmärksam på rådgivning i kapitlet Säkerhet.

Vi rekommenderar att du laddar ner appen "PUREi9", och uppdaterar programvaran före den första användningen.

Njut av din Electrolux PUREi9 robot-dammsugare!

Innehållsförteckning:

Säkerhetsåtgärder	82
Konsumentinformation och hållbarhetsregler	82
Hur man använder roboten	88
Hur man ansluter till "PUREi9" APP	89
Tips om hur man uppnår de bästa resultaten	91
Tömning av dammbehållare	93
Rengöring/byte av filtret	93
Rengöring och underhåll	94
Byte av batterier	95
Felhantering	95
Felsökning	96

Beskrivning av din robot-dammsugare

- 1 Skärm/ kontrollpanelen
- 2 ECO funktionsknappen
- 3 SPOT rengöringsknappen
- 4 Play / Pause-knappen / Off-knappen (lång tryckning)
- 5 Hemknappen
- 6 Klocka
- 7 Dammbehållare indikator
- 8 WiFi-anslutning
- 9 Planerad rengörings-indikator
- 10 Varningsindikator
- 11 Indikator för batteristatus
- 12 Fläktenhet
- 13 Luftutsläpp
- 14 Stötskydd
- 15 Sidoborste
- 16 3D Vision-system (kamera)
- 17 Huvudhjul
- 18 Laddnings-kontaktton
- 19 Borstvalsens lock
- 20 Borstvalsen
- 21 Batterifack
- 22 Frigör dammbehållare
- 23 Damm behållarlocket
- 24 Filter
- 25 Filterram (och nät)
- 26 Dammbehållare
- 27 Laddningsstation
- 28 Laddning - kontaktton
- 29 Strömadapter och sladd

* Tillbehören kan variera från modell till modell.

Slovensko

Pred začiatkom

- vyberte robotický vysávač PUREi9 od spoločnosti Electrolux a skontrolujte, či nechýba nejaké príslušenstvo*,
- dôkladne si prečítajte návod na používanie,
- osobitú pozornosť venujte kapitole o bezpečnosti.

Pred prvým použitím odporúčame stiahnuť si aplikáciu „PUREi9“ a aktualizovať softvér.

Užite si svoj robotický vysávač PUREi9 od spoločnosti Electrolux!

Obsah:

Bezpečnostné opatrenia	84
Informácie pre spotrebiteľov a politika udržateľného rozvoja	84
Ako používať robot	88
Ako pripojiť robot k aplikácii „PUREi9“	89
Rady, ako dosiahnuť najlepšie výsledky	91
Vyprázdňovanie nádoby na prach	93
Čistenie/výmena filtra	93
Čistenie a údržba	94
Výmena akumulátora	95
Odstraňovanie chýb	95
Riešenie problémov	97

Opis robotického vysávača

- 1 Displej/ovládací panel
- 2 Tlačidlo funkcie ECO
- 3 Tlačidlo na bodové vysávanie SPOT
- 4 Tlačidlo Prevádzka / Pauza / Vypnúť (dlhé podržanie)
- 5 Tlačidlo Domov
- 6 Hodiny
- 7 Ukazovateľ nádoby na prach
- 8 Ukazovateľ pripojenia wifi
- 9 Ukazovateľ plánovania vysávania
- 10 Varovný ukazovateľ
- 11 Ukazovateľ stavu akumulátora
- 12 Ventilátor
- 13 Vývod vzduchu
- 14 Nárazník
- 15 Bočná kefa
- 16 Systém 3D videnia (kamera)
- 17 Hlavné kolieska
- 18 Konektory nabijania
- 19 Kryt valca kefy
- 20 Kefa
- 21 Priestor pre akumulátor
- 22 Uvoľňovacie tlačidlo nádoby na prach
- 23 Kryt nádoby na prach
- 24 Filter
- 25 Rám filtra (a mriežka)
- 26 Nádobka na prach
- 27 Nabíjacia základňa
- 28 Konektory nabijania
- 29 Napájací adaptér a kábel

* Príslušenstvo sa môže odlišovať v závislosti od modelu.

GB
FRCZ
DEDK
FIHR
ITNO
PLSE
SK

Installation av robot-dammsugaren

Inštalácia robotického vysávača

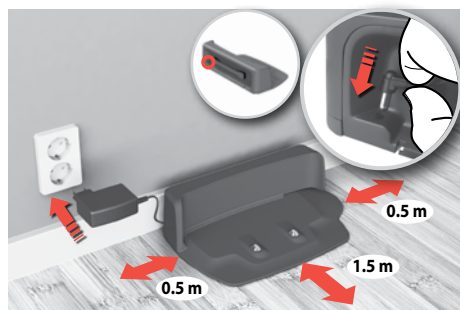

1. Placera laddaren på golvet mot väggen. Anslut adaptern till strömuttaget på nedre sidan. Anslut nätsladdens kontakt till vägguttaget. Linda upp överflödigt sladd på baksidan. Kontrollera att det finns ett tomt område runt 0,5 m på sidorna och 1,5 m framför laddningsstationen. **WiFi modell:** Placera basen inom området för WiFi router.

1. Nabíjaciu základňu umiestnite na podlahu k stene. Adaptér zapojte do napájacieho konektora na boku základne. Sieťový kábel zapojte do zásuvky. Nevyužitú časť kábla naviňte v zadnej časti základne. Uistite sa, že po bokoch je priestor asi 0,5 m a pred nabíjacou základňou asi 1,5 m. **Model s wifi:** základňu umiestnite v dosahu routera wifi.



2. Placera sidoborsten.

Obs: Om roboten används för att rengöra rum med heltäcknings-matta, ta bort sidoborsten för bästa rengöringsresultat.

2. Nainštalujte bočnú kefu.

Poznámka: Ak sa robot používa na vysávanie miestností s celoplošnými kobercami, odstráňte bočnú kefu, aby ste dosiahli čo najlepšie výsledky.



3. Placera roboten på laddaren.

Batteriikonen kommer pulsera, för att indikera att roboten laddas.

3. Robot umiestnite do nabíjacej základne

Ikona akumulátora bude blikať, čo znamená, že robot sa nabíja.

Batteri / laddningsstatus

Stav akumulátora/nabíjania

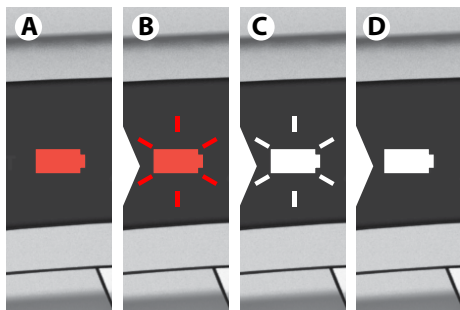

1. Röd batteri indikerar (A) visar att roboten måste laddas.

Röd ljuspuls (B): Roboten laddas - låg laddningsnivå.

Vit ljuspuls (C): Roboten har laddat tillräckligt för att användas. (Tryck på Play/Pause-knappen för att städa.)

Vitt ljus (D): Roboten är klar för användning.

Full laddningstid är ~ 3 timmar.

1. Červená batéria (A) znamená, že sa robot musí dobiť.

Červené blikajúce svetlo (B): robot sa nabíja - nízka úroveň nabitia.

Biele blikajúce svetlo (C): robot sa nabil dosť, aby ste ho mohli používať. (Stlačte tlačidlo Prevádzka/Pauza, aby robot začal vysávať)

Biele svetlo (D): robot je pripravený na použitie. Robot sa naplno nabije približne za 3 hodiny.



2. För att bevara batteriets livslängd och prestanda:

- Håll alltid roboten laddad när den inte används.
- Ladda batteriet så snart som möjligt i laddningsbasen efter städningen. Att vänta för länge kan påverka batterierna.

2. Zachovanie životnosti akumulátora a výkonu:

- robot vždy, keď ho nepoužívate, nabíjajte,
- po čistiacom cykle ho nabíte hneď, ako je to možné, v nabíjacej základni. Príliš dlhé čakanie môže mať vplyv na akumulátor.

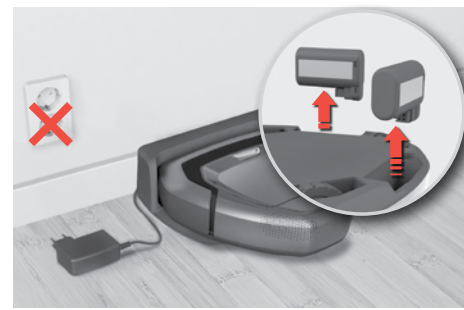

3. Förvaring (ej inkopplad): Om roboten lagras en längre tid utan att laddas, ta ur batterierna och förvara dem separat. (Ladda batterierna innan du tar dem).

För att ta bort batterierna se instruktion sidan 95.

3. Skladovanie (nezapojený): V prípade, že budete skladovať robot bez nabitia počas dlhšej doby, vyberte akumulátor a skladujte ho samostatne. (Pred vybratím ho nabíte).

Pokyny ohľadne vyberania akumulátora nájdete na strane 95.

Hur man ansluter till "PUREi9" APP Ako sa pripojiť k aplikácii „PUREi9“



1. Ladda ner "PUREi9" Appen i App Store eller Google Play och följ instruktionerna för att skapa kontot och ansluta till roboten.

Notera: Kontrollera att telefonen är ansluten till WiFi (2.4 GHz).

1. Stiahnite si aplikáciu "PUREi9" v App Store alebo Google play a potom sa riadte pokynmi ohľadne vytvorenia konta a pripojenia robota.

Poznámka: Uistite sa, že telefón je pripojený k domácej wifi (2.4 GHz).

Vi rekommenderar att ladda ner Appen och uppdatera programvaran före första användningen.
Pred prvým použitím odporúčame stiahnuť aplikáciu a aktualizovať softvér.



2. Under processen kommer Appen att be dig att vända roboten för att aktivera WiFi-modulen och skanna serienummer streckkod (A) eller ange den manuellt (B). Fortsätt sedan att följa instruktionerna från Appen.
Notera: Innan du startar roboten, se till att den varit påslagen minst en minut.

2. V priebehu procesu vás aplikácia požiada obrátiť robot hore nohami, čím aktivujete modul wifi a zoskenovať kód sériového čísla (A) alebo ho zadať manuálne (B). Potom pokračujte podľa pokynov z aplikácie.

Poznámka: pred otočením robota sa uistite, že je vypnutý aspoň jednu minútu.



3. När installationen är klar, vrid roboten tillbaka till sitt normala läge. WiFi symbolen (A) tänds för att indikera att roboten är ansluten till hemnätverket. **Notera:** Det kan ta en stund innan roboten automatiskt synkroniserar med din mobila enhet.

Notera: Pulserande WiFi-symbol indikerar att roboten försöker ansluta till nätverket.

3. Po dokončení nastavenia, otočte robot do normálnej polohy. Symbol wifi (A) sa rozsvieti, čo znamená, že je pripojený k domácej sieti. **Poznámka:** trvá niekoľko minút, kým sa robot automaticky zosynchronizuje s vaším mobilným telefónom.

Poznámka: Blikajúci symbol wifi znamená, že sa robot snaží pripojiť k sieti.

Rengöringschema Naplánované vysávanie



Rengöring kan schemaläggas i APP (dagar och timmar)

Vysávanie sa dá naprogramovať prostredníctvom aplikácie (dni a čas)

Rengöringslägen Režimy vysávania

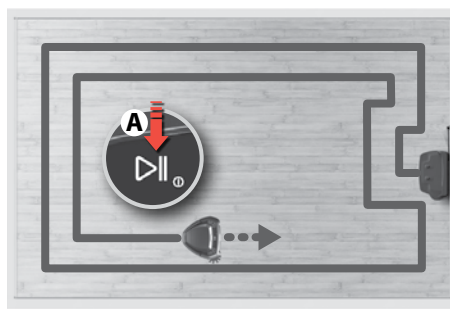

1. Tryck på Play / Pause-knappen (A) för att starta städning. Efter några sekunders uppstart, kommer städning påbörjas. Roboten kommer att börja städa längs väggar, och arbeta sig inåt.
Notera: Tryck på "Play / Pause" (A) kort för att pausa, eller tryck och håll för att avsluta städning.

1. Stlačte tlačidlo Prevádzka/Pauza (A) na začatie vysávania. Po niekoľkých sekundách začne robot vysávať. Bude vysávať popri stenách, smerom dovnútra miestnosti.
Poznámka: krátkym stlačením tlačidla „Prevádzka/Pauza“ (A) prerušíte vysávanie a dlhším stlačením ukončíte vysávanie.

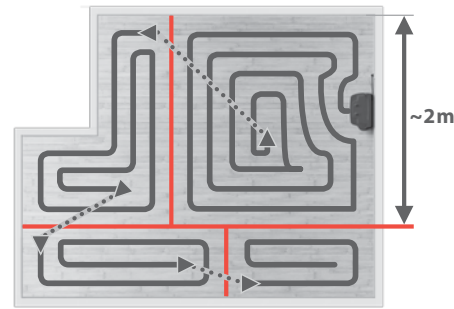

2. Stora rum kommer att delas in i rutor på högst 2 x 2 m.
Notera: Rengöringsmönstret är mer effektivt om roboten startas närmast en vägg.

2. Velké miestnosti budú rozdelené do celkov s veľkosťou maximálne 2 x 2 m.
Poznámka: pohyb vysávača pri vysávaní je efektívnejší, ak robot začne vedľa steny.

GB
FRCZ
DEDK
FIHR
ITNO
PLSE
SK

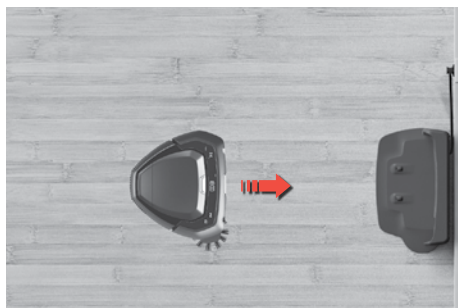
Auto-docking / laddning**Automatické dokovanie/nabíjanie**

När städningen är klar återgår roboten automatiskt till laddningsstationen.

Notera: Om roboten inte startar från laddningsenheten, kommer den att återvända till startläge när den är klar.

Po dokončení vysávania sa robot automaticky vráti do nabíjacej základne.

Poznámka: Ak robot nezačal z nabíjacej základne, po skončení sa vráti do začiatkovej pozície.

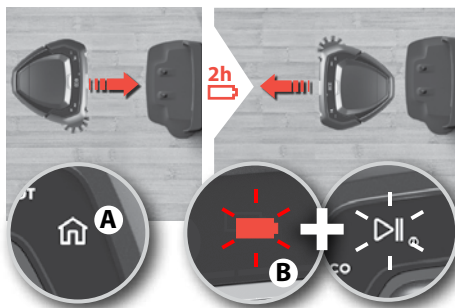
Auto-laddning under rengöringscykel**Automatické nabíjanie počas cyklu vysávania**

Om laddning skulle behövas under rengöring, tänds hemknappen och roboten återgår till laddaren. Hemknappen (A) lyser Batteriet och Play/Pause (B) blinkar för att indikera att roboten laddas och att den kommer att fortsätta där den stoppades. Roboten kommer att laddas upp till 80 % för att snabbare återuppta rengöring. Laddningstiden är ~ 2 timmar.

V prípade, že bude počas vysávania potrebné dobiť akumulátor, rozsvieti sa tlačidlo Domov a robot sa vráti do nabíjacej základne. Tlačidlo Domov (A) svieti. Ukazovateľ akumulátora a tlačidlo Prevádzka/Pauza (B) blikajú, čo znamená, že sa robot nabíja a že bude pokračovať na mieste, kde prestal. Robot sa nabije na 80 % a bude rýchlejšie pokračovať vo vysávaní. Doba nabíjania je okolo 2 hodín.

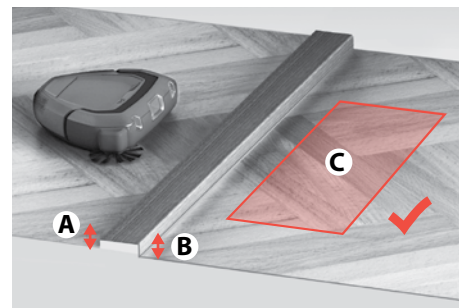
Överstiga trösklar**Prechádzanie cez prahy**

Innan den försöker gå över en tröskel eller klättra över hinder, kommer roboten att stanna och kontrollera:

- höjderna (A & B) på båda sidor om tröskeln / hinder
- att området på den andra sidan är klar att använda ©

Robot sa pred prechodom cez prah alebo pred prekážkou zastaví a skontroluje:

- výšku (A a B) na obidvoch stranách prahu/prekážky,
- či je oblasť na druhej strane voľná, aby mohol pokračovať (C).

ECO-läge**Režim ECO**

ECO-läge: För lättare städning, tryck på ECO-knappen för att minska effekten, förlänga användningstiden och minska bullernivån. Roboten kommer att stanna i ECO-läge tills knappen trycks in igen.

Režim ECO: menej intenzívne vysávanie nastavíte stlačením tlačidla ECO, čím znížite výkon, predĺžite dobu prevádzky a znížite hlučnosť. Robot zostane v režime ECO, kým znovu nestlačíte tlačidlo.

Dockning**Dokovanie**

Sluta städning och sänd roboten till laddningsbasen:

Tryck på hemknappen. Om roboten inte startade från laddaren, kommer den att återgå till utgångsläget.

Prestaňte vysávať a pošlite robot do nabíjacej základne: stlačte tlačidlo Domov. Ak robot nezačal z nabíjacej základne, vráti sa do počiatočnej pozície..

Punkt städning**Bodové vysávanie SPOT**

Punkt städning (litet område, ~ 1 m²): Placera roboten där du vill rengöra och tryck på SPOT-knappen. Roboten kommer att rengöra området två gånger.

Bodové vysávanie SPOT (malá oblasť, asi 1 m²): položte robot na dané miesto a stlačte tlačidlo SPOT. Robot povysáva dané miesto dvakrát.

Förbered rengöringsområdet

Príprava miesta vysávania

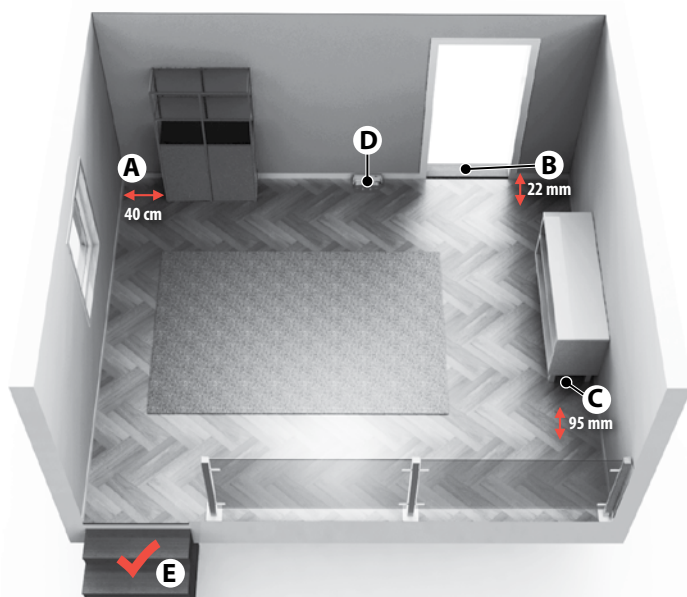

- (A) Lämna ett utrymme på 40 cm runt möbler utan ben.
- (B) Roboten passerar lätt trösklar med en höjd upp till 22 mm.
- (C) Den rengör under möbler med mer än 95 mm utrymme under.
- (D) Placera laddningsenheten på den vänstra sidan av en dörr.
- (E) Roboten upptäcker trappor och branta steg.

- (A) Okolo nábytku bez nožičiek nechajte priestor asi 40 cm.
- (B) Robot ľahko prejde cez prah až do výšky 22 mm.
- (C) Povysáva pod nábytkom, ak je tam priestor viac ako 95 mm.
- (D) Nabíjaciu základňu umiestnite na ľavú stranu od dverí.
- (E) Robot rozpoznáva schody a prudké klesanie.

Förbered rengöringsområdet

Före rengöring, ta bort små och ömtåliga föremål som kläder, gardinsnören, papper och nätsladdar från golvet. Om anordningen passerar över en elsadd och drar den, finns det en risk att ett föremål kan dras ner från ett bord eller en hylla.

Större / högre föremål såsom stolar kan lämnas eftersom roboten kommer att rensa runt dem.

Starkt ljus, spegelväggar, fönster från golv till tak och mycket lysande föremål kan störa 3D Visions-systemet.

Begränsa rengöringsområdet

Roboten kommer att rengöra alla våningar den kan få tillgång till. För att begränsa rengöringsområdet, stäng dörrar eller sätt hinder i vägen.

Damtömning mellan schemalagda rengöringar

För att få ut det mesta av planerad städning, töm dammbehållaren regelbundet.

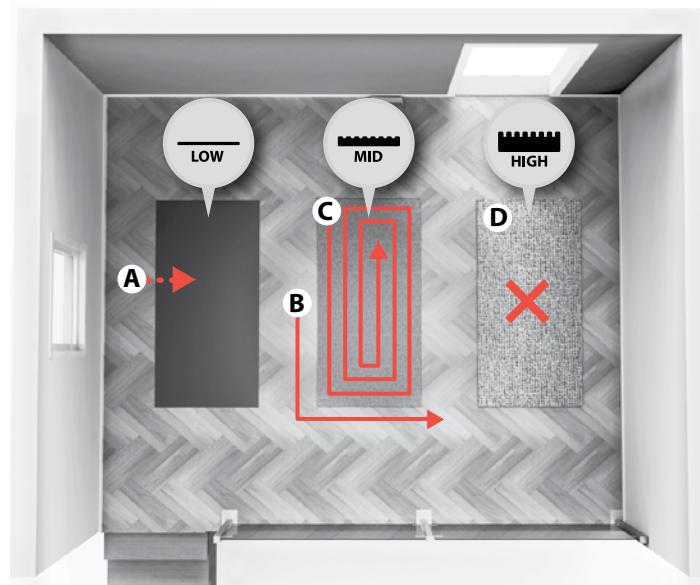

Mattor: Roboten rensar

- **mattor med kort lugg:** (A) i samma mönster som rummet
- **mattor med medellång lugg:** (B) först runt den (C) och kommer tillbaka senare för att rengöra mattan separat
- **mattor med hög lugg:** (D) rengörs inte. När roboten når kanten fortsätter den med resten av rengöring.

Koberce: robot povysáva

- **koberce s krátkým vlasom:** (A) rovnaký pohyb ako v izbe,
- **koberce so stredne dlhým vlasom:** (B) najprv povysáva okolo (C) a neskôr sa vráti a povysáva osobitne koberce,
- **koberce s vysokým vlasom:** (D) sa nevysávajú. Keď robot dosiahne hranu, pokračuje vo vysávaní zvyšnej plochy.

Príprava plochy na vysávanie

Pred vysávaním z podlahy odstráňte menšie a chýlostivé predmety, ako napr. oblečenie, závesy, papiere a káble. Ak prejde zariadenie cez kábel a potiahne ho, hrozí riziko, že zo stola alebo z police spadne nejaký predmet.

Väčšie/vyššie predmety, ako sú napr. stoličky, nie je potrebné odstraňovať, robot povysáva okolo nich.

Silné svetlo, zrkadlové steny, okná od podlahy až po strop a veľmi lesklé predmety by mohli narušiť systém 3D videnia.

Obmedzenie plochy vysávania

Robot povysáva všetky podlahy, ku ktorým má prístup. Ak chcete danú oblasť obmedziť, jednoducho zatvorte dvere alebo do cesty vložte prekážku.

Vyprázdňovanie prachu medzi naplánovaným vysávaním

Ak chcete dosiahnuť čo najlepšie výsledky naplánovaného vysávania, pravidelne vyprázdňujte nádobu na prach.

GB
FRCZ
DEDK
FIHR
ITNO
PLSE
SK



Bär alltid roboten med två händer och fronten uppåt.

Manuell förflyttning av roboten:

Att flytta roboten under rengöringsprocessen rekommenderas inte, eftersom det kan starta om rengöringen från början.

Robot neste vždy obidvomi rukami, prednou časťou hore. Manuálne presúvanie robota:

presúvanie robota počas vysávania sa neodporúča, pretože by mohol začať vysávať od znovu.

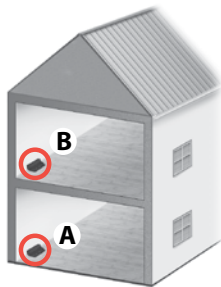

Rengöring av ett hus med mer än en våning kan underlättas genom att använda en extra laddningsstation på varje våning. (ANC: 406000071)

Vysávanie domu s viac ako jedným podlažím je možné zjednodušiť použitím ďalšej nabíjacej základne, aby bolo možné robot nabíjať na každom poschodí. (ANC: 406000071)

Tömning av dammbehållare

Vyprázdnovanie nádoby na prach



1. Töm dammbehållaren regelbundet eller när ikonen för dammbehållaren lyser.

⚠ Om soptunnan lyser upp när soptunnan är tom, rengör filtret.

1. Nádoby na prach vyprázdnujte pravidelne alebo keď sa rozsvieti symbol nádoby na prach.

⚠ Ak symbol koša svieti, aj keď je nádoba prázdna, vyčistite filter.

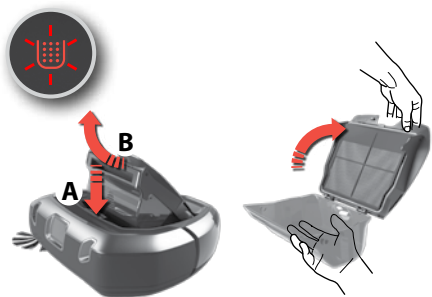

2. Tryck frigörings-knappen (A), ta bort dammbehållaren genom att svänga den uppåt (B).

Öppna locket genom att svänga det uppåt. Töm dammbehållaren i en soptunna.

Notera: Dammbehållarens ikon blinkar för att indikera att dammbehållaren har tagits bort, eller inte är i rätt position.

2. Stlačte tlačidlo Release (uvolniť) (A) a nádoby na prach vyberiete vyklopením smerom nahor (B).

Kryt otvorte vyklopením dohora. Obsah nádoby na prach vysypte do odpadového koša.

Poznámka: symbol nádoby na prach bliká, čo znamená, že bola odstránená nádoba na prach alebo nie je správne vložená.



3. Efter tömning av behållaren, stäng locket och sätt tillbaka den på plats.

Sätt tillbaka dammbehållaren i roboten.

Notera: Om dammbehållaren inte är korrekt monterad och Play/Pause-knappen trycks in, blinkar ikonen dammbehållare. Montera igen dammbehållaren ordentligt.

3. Po vyprázdnení nádoby zatvorte kryt a založte ho na svoje miesto.

Nádoby na prach vložte do robota.

Poznámka: Ak nádoba na prach nie je správne vložená a stlačíte tlačidlo Prevádzka/Pauza, symbol nádoby na prach bude blikáť. Nádoby na prach vložte správne.

Rengöring av filter

Čistenie filtra

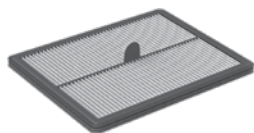

1. För bästa prestanda, rekommenderar vi att rengöra filtret var 5:e rengöring och ersätt det var 6:e månad.

(Ref: ERK2)

1. Ak chcete dosiahnuť najlepšie výsledky, odporúčame vyčistiť filter vpo každom 5. vysávaní a vymeniť ho vždy po 6 mesiacoch.

(Ref: ERK2)

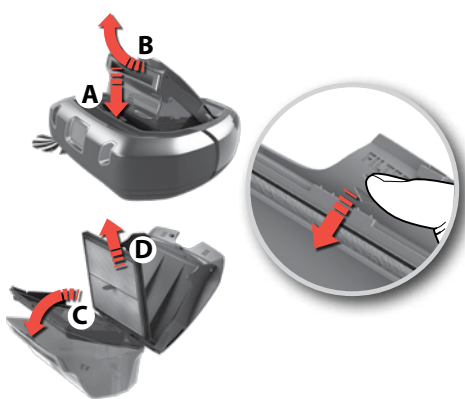

2. Ta bort filtret:

Ta bort dammbehållaren genom att svänga den uppåt (B). Öppna locket genom att svänga det uppåt. Sväng filterramen nedåt (C). Ta bort filtret (D).

2. Vyberte filter:

Nádoby na prach vyberte vyklopením smerom dohora (B). Kryt otvorte vyklopením smerom nahor. Rám filtra sklopte smerom dole (C). Vyberte filter (D).

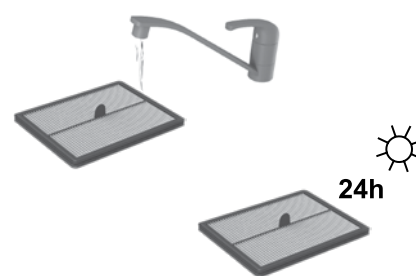

3. Skölj filtret med kallt vatten. Knacka på filterramen för att avlägsna vatten. Låt det torka i 24 timmar innan du lägger tillbaka den i maskinen.

3. Filter opláchnite v studenej vode. Poklepte rámom filtra, čím odstránite vodu. Pred opätovným založením do spotrebiča ho nechajte na 24 hodín vysušiť.

Rengöring av 3D Vision System (kamera)

Čistenie systému 3D videnia (kamera)

**3D Vision System fungerar bäst om fönstren (A, B, C) hålls rena och fria från repor.**

Rengör från lätt damm med en torr mjuk trasa. Om den är hårt smutsad kan du använda ett mildt rengöringsmedel för att rengöra den.

Systém 3D videnia funguje najlepšie, ak sú okienka (A, B, C) čisté a bez škrabancov.

Vyčistite ich od prachu mäkkou suchou handrou. V prípade silného znečistenia môžete použiť jemný umývacie prostriedok.

Rengöring av hjul

Čistenie koliesok

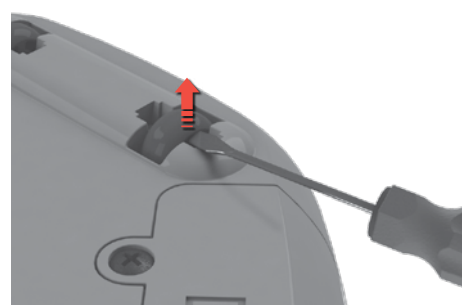
**1. Ta bort intrasslade hårstrån och liknande från huvudhjulen så att de kan röra sig fritt.****1. Odstráňte namotané vlasy alebo podobné predmety z hlavných koliesok, aby sa mohli voľne pohybovať.****2. Om de små hjulen fastnar, ta bort dem försiktigt med hjälp av en liten skruvmejsel och rengör hjulen.****2. Ak sa zaseknú malé kolieska, opatrne ich odmontujte pomocou malého skrutkovača a kolieska vyčistite.**

Rengöring av sidborste

Čistenie bočnej kefy

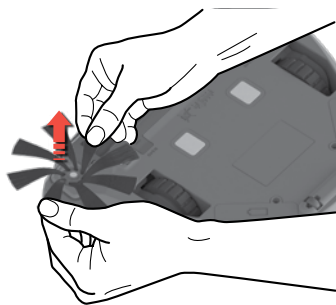

Dra i sidborsten för att avlägsna den. Rengör sidoborsten. Sätt tillbaka sidoborsten i sockeln. Sidoborsten kan bytas. (Ref: ERK2 / EBSB2)

Potiahnite bočnú kefu a vyberte ju. Vyčistite bočnú kefu. Kefu znovu zasuňte do príslušného konektora. Bočnú kefu je možné vymeniť. (Ref: ERK2 / EBSB2)

Rengöring av borstvalsen

Čistenie valca s kefou

**1. Tryck på de två spärrarna och skjut locket framåt för att ta bort locket till borstvalsen.****1. Zatlačte dve západky a posuňte kryt smerom dopredu, aby ste mohli odstrániť kryt valca kefy.**

2. Dra ut borstvalsen och rengör borsten och lager. Avlägsna intrasslade trådar genom att klippa bort dem med en sax. Sätt tillbaka i omvänd ordning. Borstvalsen kan ersättas. (Ref: ERK2)

2. Vytiahnite valec a vyčistite kefu a ložiská. Pomocou nožničiek odstráňte namotané vlákna. Valec vráťte na miesto opačným postupom. Valec s kefou je možné vymeniť. (Ref: ERK2)

Rengöring luftkanalen**Čistenie vzduchového kanálaakumulátora**

Ta bort dammbehållaren. Tag bort tilltäppt skräp i luftkanalen. Sätt dammbehållaren på plats.

Vyberte nádobu na prach. Odstráňte zachytené nečistoty vo vzduchovom kanáli. Založte nádobu na prach.

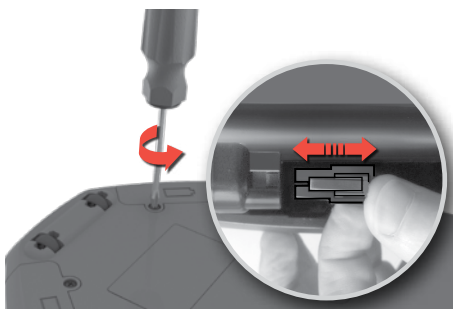
Batteribyte**Výmena akumulátora****1. Batterifacket finns på undersidan av roboten.**

Använd en skruvmejsel (PH2) att skruva bort batterifackets lock. Byt ut batterier och sätt tillbaka batterifackets lock.

⚠ Varning! Se till att byta de två batterierna samtidigt.

1. Priestor pre akumulátory sa nachádza na spodnej strane robota. Použite skrutkovač (PH2) a odstráňte kryt na priestore pre akumulátory. Vymeňte akumulátory a kryt priestoru na akumulátory vráťte na svoje miesto.

⚠ Pozor! Je potrebné vymeniť naraz oba akumulátory.

2. Använd endast originaleverantörs batterier.

Batterier måste avlägsnas och kasseras på ett säkert sätt, innan maskinen kastas. (ANC: 406000060).

2. Používajte len originálne akumulátory.

Akumulátory sa musia bezpečne vybrať a zlikvidovať pred likvidáciou spotrebiča. (ANC: 406000060)

**Rengöring av kontaktdon****Čistenie nabíjачích konektorov**

Använd en torr, mjuk trasa för att regelbundet rengöra laddningsanslutningarna på laddningsbasen och under maskinen.

Na pravidelné čistenie nabíjачích konektorov v základni nabíjачej jednotky a v dolnej časti spotrebiča používajte suchú, mäkkú handričku.

Felhantering**Odstraňovanie chýb****1. Om ett fel uppstår,** stannar robotens rengöring.

Varningsikonen kommer att pulsera och siffrorna "E:" följt av en felkod, visas på skärmen. Högtalaren kommer också att beskriva felet. Efter ett fel har uppstått, tryck på valfri knapp för att spela upp ljudmeddelande igen.

1. Ak sa vyskytne chyba, robot prestane vysávať.

Varningsikonen kommer att pulsera och siffrorna "E:" po ktorom bude nasledovať kód chyby. Reprodukter tiež oznámi chybu. Ak sa vyskytne chyba, stlačte ľubovoľné tlačidlo na opätovné prehratie zvukovej správy.

**2. När ett fel har åtgärdats,** tryck på Play/Pause-knappen för att börja rengöring.



Notera: För en fullständig lista över felkoder och lösningar, se instruktionerna i "Felsökning".

2. Po odstránení chyby stlačte tlačidlo Prevádzka/Pauza a začnite opäť vysávať.

Poznámka: Kompletný zoznam chybových kódov a riešení nájdete v časti „Riešenie problémov“.

GB
FRCZ
DEDK
FIHR
ITNO
PLSE
SK

Felsökning

Problem	Felkod	Orsak	Lösning
Skärmen är tom.	-	Batteriet är tomt.	Ladda batteriet.
Roboten startar inte.	  (x3)	Dammbehållaren saknas eller är inte ordentligt stängd.	Placera dammbehållaren i roboten, stäng locket ordentligt.
		Roboten lyfts.	Placera roboten på golvet före start.
Roboten rör sig inte / rengör inte ordentligt.	E:10	Stötfångaren har fastnat.	Se till att stötfångaren kan röra sig ordentligt och ta bort eventuellt skräp som kan blockera den.
	E:11	Höger hjul har fastnat.	Kontrollera att alla delar kan rotera fritt. Rengör och ta bort intrasslade trådar från delar om det behövs.
	E:12	Vänster hjul har fastnat.	Byt borstvalsens eller sidoborste om den är skadad. Se "Rengöring och underhåll" sidan 94.
	E:13	Borstvalsens har fastnat.	
	E:14	Sidoborste har fastnat.	
	E:15	Roboten har fastnat eller kan inte navigera.	Lyft och placera roboten där den kan röra sig fritt. Se "Tips om hur man får de bästa resultaten", sidan 91.
	E:16	3D Vision System är blockerat eller dammig.	Rengör 3D Vision System och se till att ingenting blockerar synen. Se "Rengöring och underhåll" sidan 94.
		Dammbehållaren är full eller blockerad.	Töm och/eller rengör dammbehållaren. Se "Tömning av dammbehållare" sidan 93.
E:17	Roboten arbetar på en yta som är alltför hal.	Flytta roboten och laddaren till en ny plats och börja om igen.	
Ingen laddningsindikation.	-	Nätsladden och adapter är inte korrekt monterad, och/eller ansluten till elnätet.	Anslut adapterkontakten till laddaren. Anslut strömkabeln till elnätet. Kontrollera laddningsplattorna på roboten och laddaren är anslutna.
		Laddnings-plattor på roboten och laddaren är inte anslutna.	Kontrollera att kontakten och kabeln inte är skadade.
Batterierna blir snabbt tomt	-	Batteriernas livslängd är slut.	Byt ut de 2 batterierna. Se "Batteribyte" sidan 95.
Batterirelaterade problem	E:20	Felaktig laddningsstation används.	Använd endast den ursprungliga laddningsenheten från Electrolux, levererad med roboten. Om laddaren behöver bytas ut; använd Electrolux laddningsenhet (ANC: 406000071).
	E:21	Batterier som inte fungerar vid användning.	Byt ut de 2 batterierna. Se "Batteribyte" sidan 95.
	E:22	Produktens temperatur är för hög.	Låt roboten pausa utanför laddningsstationen under 6 timmar.
	E:23	Batterierna är inte korrekt anslutna till roboten.	Anslut batterierna till roboten. Se "Batteribyte" sidan 95.
Tiden visas inte.	--:--	Den aktuella tiden är inte inställd.	När roboten är ansluten till WiFi tiden ställs tiden in automatiskt.
Fel tid visas på roboten.		Roboten har inte fått uppdaterad tid från WiFi-nätverk.	Se till roboten är ansluten till WiFi-nätverk och vänta tills den tar emot den korrekta tiden. Om den inte uppdateras inom 24 timmar gör om introduktionsförfarandet.

Problem	Felkod	Orsak	Lösning
Rummet är inte ordentligt rengjorda, men roboten återvänder till laddningsstationen.	-	Roboten återvänder till laddningsstationen för att ladda batterierna.	Roboten kommer automatiskt att fortsätta rengöringsprogrammet så snart batterierna laddats.
Vatten har sugits in i roboten.	-	-	Det kommer att bli nödvändigt att byta ut motorn vid ett auktoriserat Electrolux servicecenter. Skador på motorn på grund av inträngning av vatten täcks inte av garantin.
Programvaru-problem	E:30	Programvaran fungerar inte korrekt.	Uppdatera robotens mjukvara.
	E:31	Mjukvaruuppdatering har misslyckats.	Upprepa programuppdatering.
Underhåll behövs.	E:40	-	Kontakta auktoriserat Electrolux servicecenter.
Systemfel.	E:41	Internt fel.	Starta önskad funktion.
	E:42		
För ytterligare problem, kontrollera serviceområdet i APP eller via vår hemsida.			

Förbrukningsartiklar & tillbehör

 www.electrolux.com/shop

 PUREi9 prestanda sats
Ref: ERK2
PNC: 9001677674

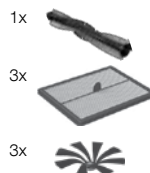

 PUREi9 motordrivna borstar
REF: EBSB2
PNC: 9001683938

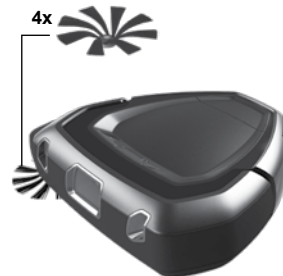



 Laddningsbas
ANC: 406000071



 Batteripaket
ANC: 406000060



Riešenie problémov

Problém	Chybový kód	Prčina	Riešenie
Displej je prázdny.	-	Je vybitý akumulátor.	Nabite akumulátor.
Robot sa nezapne.		Nádoba na prach nie je založená alebo je založená nesprávne.	Nádobu na prach vložte do robota a riadne zatvorte veko.
	 (x3)	Robot je zodvihnutý.	Najprv robot položte na podlahu.
Robot sa nehýbe/ nevysáva poriadne.	E:10	Nárazník je zaseknutý.	Uistite sa, že sa nárazník voľne pohybuje a odstráňte nečistoty, ktoré by ho mohli blokovať.
	E:11	Pravé koliesko je zablokované.	Skontrolujte, či sa všetky časti správne pohybujú. Vyčistite a v prípade potreby odstráňte navinuté vlákna, nite alebo vlasy z jednotlivých častí. V prípade poškodenia vymeňte valec kefy alebo bočnú kefu.
	E:12	Ľavé koliesko je zablokované.	
	E:13	Valec s kefou je zablokovaný.	
	E:14	Bočná kefa je zablokovaná.	<i>Pozrite si časť „Čistenie a údržba“ na strane 94.</i>
	E:15	Robot sa zasekol alebo sa nedokáže navigovať.	Zodvihnite a umiestnite robot tam, kde sa môže voľne pohybovať. <i>Pozrite si „Tipy, ako dosiahnuť najlepšie výsledky“ na strane 91.</i>
	E:16	Systém 3D videnia je zablokovaný alebo zaprášený.	Systém 3D videnia vyčistite a dbajte na to, aby funkciu nič neblokovalo. <i>Pozrite si časť „Čistenie a údržba“ na strane 94.</i>
		Nádoba na prach je plná alebo zablokovaná.	Vyprázdňte a/alebo vyčistite nádobu na prach. <i>Pozrite si časť „Vyprázdňovanie nádoby na prach“ na strane 93.</i>
	E:17	Robot pracuje na príliš klzkom povrchu.	Presuňte robot a nabíjačku na nové miesto a začnite znovu.
Ukazovateľ Nenabíja sa.	-	Napájací kábel a adaptér nie sú správne nainštalované a/alebo zapojené do siete. Nabíjacie platničky na robote a nabíjacej základni nie sú v kontakte.	Konektor adaptéra pripojte k nabíjacej stanici. Pripojte napájací kábel do siete. Uistite sa, že sú nabíjacie platničky na robote pripojené k nabíjacej základni. Skontrolujte, či nie sú zásuvka a kábel poškodené.
Akumulátor sa rýchlo vybijie.	-	Životnosť akumulátora skončila.	Vymeňte oba akumulátory. <i>Pozrite si časť „Výmena akumulátora“ na strane 95.</i>
Problémy súvisiace s akumulátorom.	E:20	Používa sa nesprávna nabíjacia základňa.	Použite len originálnu nabíjajúcu základňu, ktorá sa dodáva s robotom. Ak je potrebné vymeniť nabíjajúcu základňu, použite základňu od spoločnosti Electrolux (s.č.: 406000071).
	E:21	Akumulátor počas používania zlyháva.	Vymeňte oba akumulátory. <i>Pozrite si časť „Výmena akumulátora“ na strane 95.</i>
	E:22	Teplota výrobku je príliš vysoká.	Nechajte robot oddýchnuť mimo nabíjacej základne po dobu asi 6 hodín.
	E:23	Akumulátor nie je riadne pripojený k robotu.	Pripojte akumulátor na robot. <i>Prečítajte si časť „Nabíjanie akumulátora“ na strane 95.</i>

Problém	Chybový kód	Prčina	Riešenie
Nezobrazuje sa čas.	- - - -	Aktuálny čas nie je nastavený.	Po pripojení robota na wifi sa nastaví čas automaticky.
Robot zobrazuje nesprávny čas.		Robot nedostal aktualizovaný čas zo siete wifi.	Uistite sa, že je robot pripojený na sieť wifi a počkajte, kým nedostane správny čas. Ak sa do 24 hodín neaktualizuje, vykonajte znovu príslušný proces.
Miestnosť nie je riadne uprataná, ale robot sa vracia do nabíjacej základne.	-	Robot sa vracia do nabíjacej základne dobit' akumulátor.	Robot bude automaticky pokračovať v upratovaní hneď po nabití akumulátora.
Do robota sa dostala voda.	-	-	Bude potrebné vymeniť motor v autorizovanom servisnom stredisku spoločnosti Electrolux. Poškodenie motora spôsobené vniknutím vody nepokrýva záruka.
Problém so softvérom	E:30	Softvér nefunguje správne.	Aktualizujte softvér robota.
	E:31	Aktualizácia softvéru zlyhala.	Zopakujte aktualizáciu softvéru.
Potrebný servis.	E:40	-	Kontaktujte autorizované servisné stredisko spoločnosti Electrolux.
Chyba systému.	E:41	Interná chyba.	Obnovte požadovanú operáciu.
	E:42		

V prípade ďalších problémov si pozrite kontaktné údaje na servisné strediská v aplikácii alebo na našej webovej stránke.

Spotrebný tovar a príslušenstvo

 www.electrolux.com/shop

 Súprava PUREi9
Ref: ERK2
PNC: 9001677674

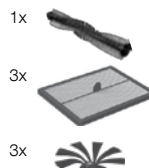

 Motorová kefa PUREi9
REF: EBSB2
PNC: 9001683938

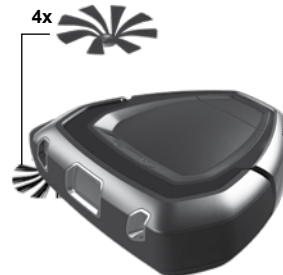

 Nabíjacia základňa
ANC: 406000071



 Akumulátor
ANC: 406000060



The software in the robot is partly based on free and open source software.
To access the source code of these components and to see the full copyright information and applicable license terms, please visit: **www.electrolux.com/rvc-supplementary**

For control according to international standards, please visit:
www.electrolux.com/rvc-supplementary



Share more of our thinking at electrolux.com



electrolux.com/shop

Electrolux Appliances AB
Sankt Göransgatan 143
SE 105 45 Stockholm
Sweden

FL3230201