

QP6520, QP6510

**PHILIPS**

QP6520, QP6510

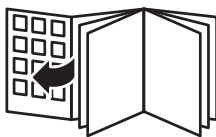



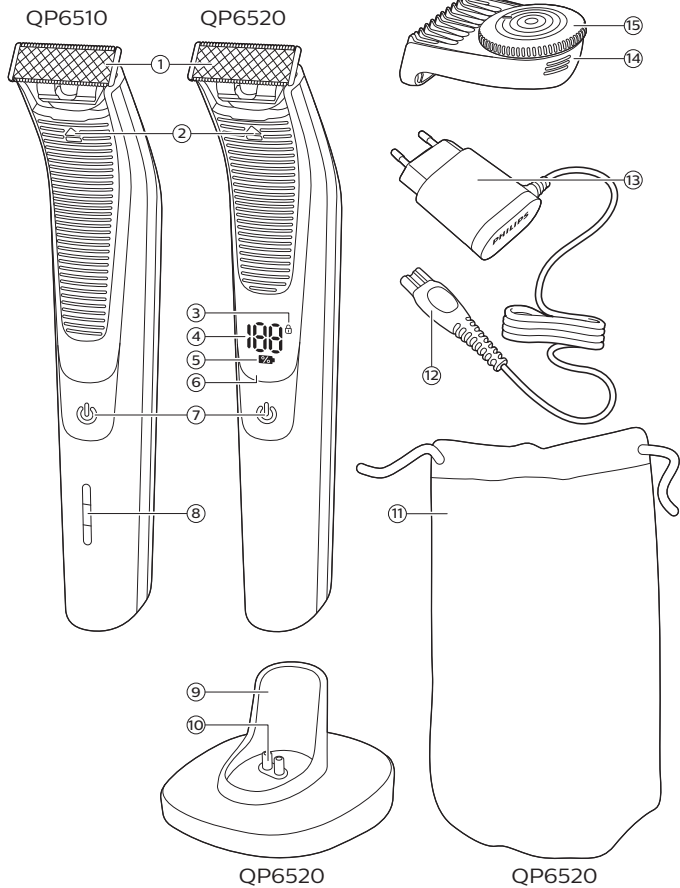





English	6
Čeština	25
Eesti	44
Hrvatski	62
Latviešu	81
Lietuviškai	100
Magyar	119
Polski	138
Română	159
Shqip	179
Slovenščina	197
Slovensky	215
Srpski	235
Български	253
Македонски	274
Русский	294
Українська	314
Қазақша	333

## Introduction

Congratulations on your purchase and welcome to Philips! To fully benefit from the support that Philips offers, register your product at [www.philips.com/welcome](http://www.philips.com/welcome).

## General description (Fig. 1)

- 1 Blade
- 2 Blade release slide
- 3 Travel lock (QP6520 only)
- 4 Battery status percentage (QP6520 only)
- 5 Charge symbol (QP6520 only)
- 6 Display (QP6520 only)
- 7 On/off button
- 8 Battery status indicator (QP6510 only)
- 9 Charging stand (QP6520 only)
- 10 Small plug of the charging stand (QP6520 only)
- 11 Pouch (QP6520 only)
- 12 Small plug
- 13 Supply unit (adapter, type HQ8505)
- 14 Precision trimming comb
- 15 Hair length setting wheel

## Important safety information

Read this important information carefully before you use the appliance and its accessories and save it for future reference. The accessories supplied may vary for different products.

### Danger



- Keep the supply unit dry.

## Warning

- To charge the battery, only use the detachable supply unit (HQ8505) provided with the appliance.
- The supply unit contains a transformer. Do not cut off the supply unit to replace it with another plug, as this causes a hazardous situation.
- This appliance can be used by children aged from 8 years and above and persons with reduced physical, sensory or mental capabilities or lack of experience and knowledge if they have been given supervision or instruction concerning use of the appliance in a safe way and understand the hazards involved. Children shall not play with the appliance. Cleaning and user maintenance shall not be made by children without supervision.
- Always unplug the appliance before you clean it under the tap.
- Always check the appliance before you use it. Do not use the appliance if it is damaged, as this may cause injury. Always replace a damaged part with one of the original type.

## 8 English

- Do not open the appliance to replace the rechargeable battery.
- This appliance contains batteries that are non-replaceable.

### Caution



- Never immerse the charging stand in water and do not rinse it under the tap.
- Do not use the supply unit in or near wall sockets that contain an electric air freshener to prevent irreparable damage to the supply unit.
- Only use this appliance for its intended purpose as shown in the user manual.
- For hygienic reasons, the appliance should only be used by one person.
- Never use water hotter than 60°C to rinse the appliance.

- Never use compressed air, scouring pads, abrasive cleaning agents or aggressive liquids such as petrol or acetone to clean the appliance.

## Electromagnetic fields (EMF)

This Philips appliance complies with all applicable standards and regulations regarding exposure to electromagnetic fields.

## General



- This appliance is waterproof. It is suitable for use in the bath or shower and for cleaning under the tap. For safety reasons, the appliance can therefore only be used without cord.
- The supply unit is suitable for mains voltages ranging from 100 to 240 volts.
- The supply unit transforms 100-240 volts to a safe low voltage of less than 24 volts.
- Maximum noise level: Lc = 75 dB(A).

## Charging

Charge the appliance before first use and when the display indicates that the battery is almost empty.

Charging takes approx. 1 hour.

A fully charged appliance has an operating time of up to 90 minutes (QP6520) or 60 minutes (QP6510).

**Note:** This appliance can only be used without cord.

## Battery status indicator QP6520



- When the charge symbol flashes orange, the battery is almost empty. The remaining battery capacity is indicated by the battery status percentage shown on the display.



- To indicate that the appliance is charging, the charge symbol flashes white.
- Quick charge: after approx. 5 minutes charging, the appliance contains enough energy for 5 minutes using. During quick charge the charge symbol flashes white quickly until quick charge is finished.
- The battery is fully charged when the battery status percentage shown on the display is 100% and the charge symbol lights up continuously.
- Approx. 30 minutes after the battery is fully charged or when you disconnect the appliance from the mains, the display switches off automatically.

## Battery status indicator QP6510

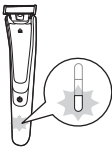

- When the battery status indicator flashes orange, the battery is almost empty.

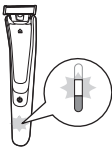

- To indicate that the appliance is charging, first the bottom light flashes white and then lights up white continuously. Then the second light flashes and then lights up continuously, and so on until the appliance is fully charged.

- Quick charge: after approx. 5 minutes charging, the appliance contains enough energy for 5 minutes using. During quick charge the lights of the battery status indicator will light up continuously one after another and then all switch off. This will repeat itself until quick charge is finished.
- The battery is fully charged when all lights of the battery status indicator light up continuously.
- Approx. 30 minutes after the battery is fully charged or when you disconnect the appliance from the mains, the lights of the battery status indicator switch off automatically.

### Charging with the supply unit

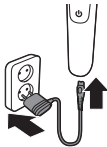

- 1 Insert the small plug into the appliance and put the supply unit in the wall socket.
- 2 After charging, remove the supply unit from the wall socket and pull the small plug out of the appliance.

### Charging in the charging stand (QP6520 only)

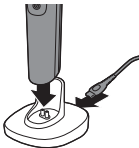

- 1 Insert the small plug into the charging stand and put the adapter in the wall socket.
- 2 Put the appliance in the charging stand.
- 3 After charging, remove the adapter from the wall socket and pull the small plug out of the charging stand.

### Using the appliance

- Use the appliance to trim, edge or shave facial hair (beard, moustache and sideburns).

- Shave for a smooth result, trim to obtain a certain length and edge to create perfect edges and sharp lines.
- Take your time when you first start to use the appliance. You have to acquire practice with the appliance

**This appliance is not intended for shaving, edging or trimming hairs on lower body parts or scalp hair.**

Note: This appliance can only be used without cord.



### Switching the appliance on and off

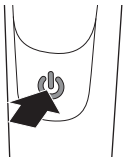

- 1 To switch on the appliance, press the on/off button once.
- 2 To switch off the appliance, press the on/off button once.

**Before you use the appliance, always check the blade for damage or wear. If the blade is damaged or worn, do not use the appliance, as injury may occur. Replace a damaged blade before you use the appliance (see chapter 'Replacement').**

### Shaving tips and tricks

- Make sure that the blade is in full contact with the skin by placing it flat on the skin.
- For the best result, move the appliance against the grain.
- Make long strokes while pressing lightly.
- You can use the appliance dry or wet with gel or foam. You can even use the appliance in the shower.



## Shaving

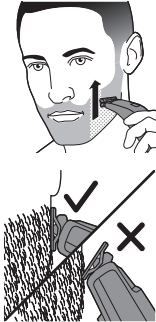

- Shaving a clean beard and face gives the best results.

- 1 Switch on the appliance.
- 2 Place the blade on the skin and move the appliance up or against the grain in long strokes while you press it lightly.

Note: Make sure you hold the surface of the blade flat against your skin.

- 3 Switch off and clean the appliance after every use (see 'Cleaning and maintenance').

## Edging

You can also use both edges of the blade to create sharp lines and perfect edges. Hold the appliance in such a way that the blade is perpendicular to the skin and one of its edges touches the skin. This allows more precise detailing of sideburns and the area around the mouth and nose.

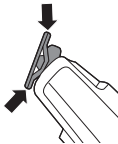

- 1 To create sharp edges and lines, you can use either edge of the blade.
- 2 Switch on the appliance.

## 14 English

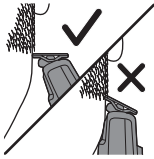

- 3 Place the edge of the blade perpendicular onto the skin.



- Make straight strokes while applying gentle pressure.
- 4 Switch off and clean the appliance after every use (see 'Cleaning and maintenance').

## Trimming

### Trimming tips

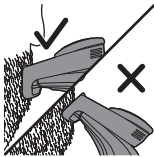

- Always trim in the direction of the teeth of the precision trimming comb making sure the flat part of the comb is in full contact with the skin for an even trimming result.
- Since hair grows in different directions, you need to hold the appliance in different positions as well. However, always make sure that you move the appliance upwards against the grain.
- Trimming is easier when the skin and hair are dry.

### Trimming with comb

The precision trimming comb allows you to trim hair to different lengths. Start at the highest setting to acquire practice with this appliance. The settings on the wheel correspond to the hair lengths in millimeters.

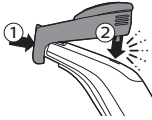

- 1 Place the front part of the comb onto the blade and push the projection at the back of the comb into the appliance ('click').



- 2 Turn the hair length setting wheel to select the desired hair length setting.

The settings on the wheel correspond to the hair lengths in millimeters.

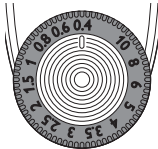

- QP6520

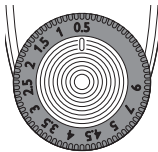

- QP6510

- 3 Switch on the appliance.



- 4 Place the comb onto the skin and move the appliance upwards slowly, against the grain.
- 5 Switch off and clean the appliance after every use (see 'Cleaning and maintenance').

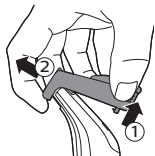

- 6 To remove the comb, pull its back part off the appliance and then slide it off the blade.

## Cleaning and maintenance

Clean the appliance after every use.

**Caution: Never use compressed air, scouring pads, abrasive cleaning agents or aggressive liquids such as petrol or acetone to clean the appliance.**

**Caution: Do not tap the appliance against a surface to remove water from it, as this may cause damage. Replace the blade if it is damaged.**

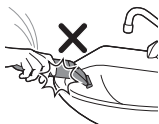

### Cleaning the appliance

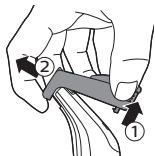

- 1 Remove the comb from the blade. Always turn the appliance off before putting on or taking off the comb.



- 2 If a lot of hairs have accumulated on the comb, first blow them off.



- 3 If a lot of hairs have accumulated on the appliance, first blow them off.



- 4 Switch on the appliance and rinse the blade with lukewarm water.

**Caution: Do not dry the blade with a towel or a tissue as this may cause damage.**



- 5 Rinse the combs with lukewarm water.  
6 Carefully shake off excess water and let all parts air dry completely.

Note: The blade is fragile. Handle it carefully. Replace the blade if it is damaged.

## Storage

Note: We advise you to let the appliance and its attachments dry before you store them for the next use.

- Always attach the precision trimming comb on the blade to protect the blade from damage during travelling or storage.



## Travel lock (QP6520 only)

You can lock the appliance when you are going to travel. The travel lock prevents the appliance from being switched on by accident.

### Activating the travel lock

## 18 English

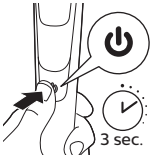

- 1 Press the on/off button for 3 seconds.

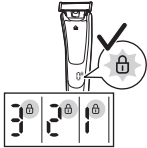

- While you activate the travel lock, the travel lock symbol lights up and the digital display counts down.
- When the travel lock is activated, the travel lock symbol flashes.

### Deactivating the travel lock

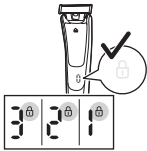

- 1 Press the on/off button for 3 seconds.
- While you deactivate the travel lock, the display counts down. Then the travel lock symbol lights up and switches off.
  - The appliance is now ready for use again.

## Replacement

### Usage indicator

For optimal cutting and gliding performance, we advise you to replace the blade every 4 months, when it no longer provides the shaving or trimming results you expect or when the usage indicator appears.

The blade is equipped with a usage indicator which gradually turns green. When the green bar is highly visible, it is recommended to replace your blade. Always replace the blade with an original Philips blade.

Depending on your usage behavior, the exact lifetime of the blade could be longer or shorter.

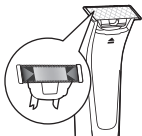

Similar to a manual blade, the blade becomes blunt over time, which results in increased hair pulling and reduced cutting performance.

## Replacing the blade



- 1 Switch off the appliance.
- 2 Push the blade release slide upwards carefully, and hold the blade on both sides to remove the blade. This will prevent the blade from flying off the handle.



- 3 Hold the new blade on its sides and press it onto the handle ('click').

Note: When you hear a click, the new blade is placed correctly and ready for use.

## Ordering accessories

To buy accessories or spare parts, visit [www.philips.com/parts-and-accessories](http://www.philips.com/parts-and-accessories) or go to your Philips dealer. You can also contact the Philips Consumer Care Center in your country (see the international warranty leaflet for contact details).

The following parts are available:

- QP210 Blade 1-pack
- QP220 Blade 2-pack

## Recycling



- This symbol means that this product shall not be disposed of with normal household waste (2012/19/EU).



- This symbol means that this product contains a built-in rechargeable battery which shall not be disposed of with normal household waste (2006/66/EC). Please take your product to an official collection point or a Philips service center to have a professional remove the rechargeable battery.
- Follow your country's rules for the separate collection of electrical and electronic products and rechargeable batteries. Correct disposal helps prevent negative consequences for the environment and human health.

## Removing the rechargeable battery

**Only remove the rechargeable battery when you discard the appliance.**

**Before you remove the battery, make sure that the product is disconnected from the wall socket and that the battery is completely empty.**

Take any necessary safety precautions when you handle tools to open the product and when you dispose of the rechargeable battery.

- 1 Disconnect the appliance from the mains and let the appliance run until the motor stops.
- 2 Remove the blade from the appliance.



- 3** Insert a screwdriver under the back panel and remove the panel.

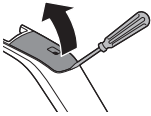

- 4** Break the snap connections on both sides with the screwdriver.

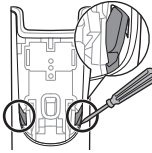

- 5** Push out the inner body by pushing the screwdriver into the bottom of the handle.  
- Now you see the printed circuit board.

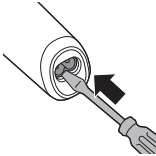

- 6** QP6510: remove the cover of the printed circuit board with the screwdriver.

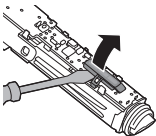

- 7** Remove the printed circuit board from the inner body with the screwdriver.

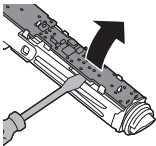

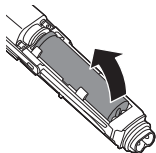

- 8 Lift the battery out of the inner body with the screwdriver. The battery is connected with double-sided tape.

**Warning: Be careful, the battery strips are very sharp.**

## Warranty and support

If you need information or support, please visit [www.philips.com/support](http://www.philips.com/support) or read the international warranty leaflet.

## Guarantee restrictions

The blade is not covered by the terms of the international guarantee because it is subject to wear.

## Troubleshooting

This chapter summarizes the most common problems you could encounter with the appliance. If you are unable to solve the problem with the information below, visit [www.philips.com/support](http://www.philips.com/support) for a list of frequently asked questions or contact the Consumer Care Center in your country.

Problem	Possible cause	Solution
I cannot switch on the appliance when it is connected to the mains.	You cannot use the appliance when it is charging. You can only use the appliance without cord.	Disconnect the appliance from the mains before use.

<b>Problem</b>	<b>Possible cause</b>	<b>Solution</b>
The appliance does not work anymore.	The rechargeable battery is empty.	Charge the appliance (see chapter 'Charging'). During charging, the battery charge indicator flashes white. If the battery charge indicator does not flash, check whether there is a power failure or if the wall socket is live. If there is no power failure and the wall socket is live but the battery charge indicator still does not flash, take the appliance to your dealer or a Philips service center.
	The blade is blocked by dirt.	Switch on the appliance and rinse the blade under the tap with warm water.
		Hold the blade in a cup with warm water (60°C and not hotter) for approx. 30 seconds.
	Travel lock is activated.	Press the on/off button for 3 seconds to deactivate travel lock. While you deactivate the travel lock, the display counts down. Then the travel lock symbol lights up and switches off. The appliance is now ready for use again.
The appliance does not cut hairs anymore.	The blade is placed on the handle incorrectly.	Push the blade onto the appliance until you hear a click.
	The blade is damaged or worn.	Replace the blade with a new one. See chapter 'Replacement'.

## 24 English

<b>Problem</b>	<b>Possible cause</b>	<b>Solution</b>
The appliance makes a strange noise.	The blade is damaged or worn.	Replace the blade with a new one. See chapter 'Replacement'.
	The blade is placed on the handle incorrectly.	Remove and reattach the blade. Push it onto the appliance until you hear a click.
	The blade is blocked by dirt.	Remove the blade and clean the blade thoroughly.
The appliance does not function optimally anymore.	The blade is blocked by dirt.	Remove the blade and clean the blade thoroughly.
	The blade is subject to wear and therefore its performance decreases over time.	Replace the blade with a new one. See chapter 'Replacement'.
	The blade is a delicate part of the appliance and can easily be damaged. If the blade is damaged, it may not function optimally anymore.	Replace the blade with a new one. See chapter 'Replacement'.

## Úvod

Společnost Philips Vám gratuluje ke koupi a vítá Vás! Chcete-li využívat všech výhod podpory nabízené společností Philips, zaregistrujte svůj výrobek na stránkách [www.philips.com/welcome](http://www.philips.com/welcome).

## Všeobecný popis (obr. 1)

### Všeobecný popis (obr. 1)

- 1 Břit
- 2 Uvolňovací posuvné tlačítko břítu
- 3 Cestovní zámek (pouze model QP6520)
- 4 Procenta stavu baterie (pouze model QP6520)
- 5 Symbol nabíjení (pouze model QP6520)
- 6 Displej (pouze model QP6520)
- 7 Vypínač
- 8 Ukazatel stavu baterie (pouze model QP6510)
- 9 Nabíjecí stojánek (pouze model QP6520)
- 10 Malá zástrčka nabíjecího stojánku (pouze model QP6520)
- 11 Pouzdro (pouze model QP6520)
- 12 Malá zástrčka
- 13 Napájecí jednotka (adaptér, typ HQ8505)
- 14 Hřeben pro přesné zastříhování
- 15 Kolečko nastavení délky vousů

## Důležité bezpečnostní informace

Před použitím přístroje a jeho příslušenství si pečlivě přečtete tuto příručku s důležitými informacemi a uschovejte ji pro budoucí použití. Dodané příslušenství se může pro různé výrobky lišit.

## Nebezpečí



- Zdroj udržujte v suchu.

## Varování

- K nabíjení baterie používejte pouze odnímatelnou napájecí jednotku (HQ8505) dodávanou s tímto přístrojem.
- Zdroj obsahuje transformátor. U zdroje nikdy neodřezávejte a nenahrazujte zástrčku. Mohlo by tak dojít k nebezpečné situaci.
- Tento přístroj mohou používat děti od 8 let věku. Osoby s omezenými fyzickými, smyslovými nebo duševními schopnostmi nebo nedostatkem zkušeností a znalostí jej mohou používat, pokud jsou pod dohledem nebo byly poučeny o bezpečném používání přístroje a pokud chápou související rizika. Děti si s přístrojem nesmí hrát. Děti nesmí provádět bez dozoru čištění a uživatelskou údržbu.
- Před čištěním pod tekoucí vodou přístroj vždy odpojte od sítě.

- Před použitím přístroj vždy zkontrolujte. Přístroj nepoužívejte, je-li poškozený, aby nedošlo ke zranění. Poškozenou součástku vyměňujte vždy za původní typ.
- Neotvírejte přístroj, ani se nepokoušejte vyměnit akumulátor.
- Přístroj obsahuje baterie, které nejsou určeny k výměně.

### Upozornění



- Dobíjecí stojan nesmíte nikdy ponořit do vody ani ho mýt pod tekoucí vodou.
- Nepoužívejte zdroj v zásuvce, ve které je zapojen elektrický osvěžovač vzduchu, ani v její blízkosti. Předejdete tak nenapravitelnému poškození zdroje.
- Přístroj používejte pouze k účelu, ke kterému je určen, jak je vyobrazeno v uživatelské příručce.
- Z hygienických důvodů by měla přístroj používat pouze jedna osoba.

- K oplachování přístroje nikdy nepoužívejte vodu teplejší než 60 °C.
- K čištění přístroje nikdy nepoužívejte stlačený vzduch, kovové žínky, abrazivní ani agresivní čisticí prostředky, jako je například benzín nebo aceton.

### Elektromagnetická pole (EMP)

Tento přístroj Philips odpovídá všem platným normám a předpisům týkajícím se vystavení účinkům elektromagnetických polí.

### Obecné informace



- Tento přístroj je voděodolný. Je vhodný pro použití ve vaně nebo sprše a pro čištění pod tekoucí vodou. Přístroj lze proto z bezpečnostních důvodů používat pouze bez napájecího kabelu.
- Napájecí jednotku lze připojit do sítě o napětí v rozmezí 100 až 240 V.
- Zdroj transformuje 100 V až 240 V na bezpečné nízké napětí nižší než 24 V.
- Maximální hladina hluku:  $L_c = 75$  dB(A).

### Nabíjení

#### Nabíjení

Přístroj nabíjte před prvním použitím nebo když displej ukazuje, že je baterie téměř vybitá.

Nabíjení trvá přibližně 1 hodinu.



Plně nabitý přístroj lze používat po dobu až 90 minut (QP6520), případně 60 minut (QP6510).

Poznámka: Tento přístroj lze používat pouze bez kabelu.

### Ukazatel stavu baterie modelu QP6520

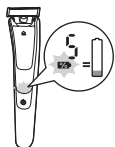

- Když začne symbol nabíjení blikat oranžově, je baterie téměř vybitá. Zbývající kapacita baterie se zobrazuje na displeji ve formě procent stavu baterie.

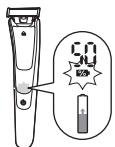

- Když symbol nabíjení bliká bíle, signalizuje, že se přístroj nabíjí.
- Rychlé nabíjení: po cca 5 minutách nabíjení je kapacita baterie zastříhovače dostatečná pro 5 minut používání. Během rychlého nabití bliká symbol nabíjení rychle bíle, dokud není rychlé nabití dokončeno.
- Baterie je plně nabitá, pokud procenta stavu baterie na displeji zobrazí hodnotu 100 % a symbol nabíjení se trvale rozsvítí.
- Přibližně 30 minut po úplném nabití baterie nebo po odpojení zařízení od elektrické sítě displej automaticky zhasne.

### Ukazatel stavu baterie modelu QP6510

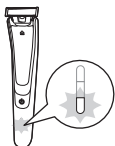

- Když ukazatel stavu baterie bliká oranžově, je baterie téměř vybitá.

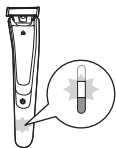

- Na znamení, že se přístroj nabíjí, spodní kontrolka nejprve bíle zabliká a potom se rozsvítí bílým nepřerušovaným světlem. Potom zabliká a následně se nepřerušovaně rozsvítí druhá kontrolka. Tento cyklus se opakuje, dokud není přístroj zcela nabitý.
- Rychlé nabíjení: po cca 5 minutách nabíjení je kapacita baterie zastříhovače dostatečná pro 5 minut používání. Během rychlého nabíjení se kontrolky stavu baterie postupně nepřerušovaně rozsvítí jedna po druhé a následně všechny zhasnou. Tento cyklus se opakuje, dokud není rychlé nabíjení dokončeno.
- Baterie je plně nabitá, když všechny kontrolky stavu baterie svítí nepřerušovaným světlem.
- Přibližně 30 minut po úplném nabití baterie nebo po odpojení zařízení od elektrické sítě kontrolky stavu baterie automaticky zhasnou.

### Nabíjení pomocí napájecí jednotky

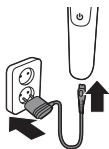

- 1 Zasuňte malý konektor do zastříhovače a adaptér do zásuvky ve zdi.
- 2 Po nabití vytáhněte napájecí jednotku z elektrické zásuvky a malý konektor vytáhněte z přístroje.

### Nabíjení v nabíjecím stojánu (pouze model QP6520)

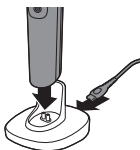

- 1 Malou zástrčku zasuňte do nabíjecího podstavce a adaptér připojte do zásuvky.
- 2 Umístěte přístroj na nabíjecí podstavec.
- 3 Po nabití vytáhněte adaptér ze zásuvky ve zdi a malou zástrčku vytáhněte z nabíjecího stojanu.

## Používání přístroje

### Použití přístroje

- Zastříhovač můžete použít na zastříhování, tvarování a holení vousů na obličeji (bradka, knír a kotlety).
- Holením získáte hladký výsledek, zastříhováním dosáhnete určité délky a tvarováním vytvoříte dokonalé okraje a ostré linie.
- Při prvním holení nespěchejte. V používání zastříhovače je třeba získat praxi.

**Tento zastříhovač není určen pro holení, tvarování ani zastříhávání ochlupení na dolních částech těla nebo vlasů.**

Poznámka: Tento přístroj lze používat pouze bez kabelu.



### Zapínání a vypínání přístroje

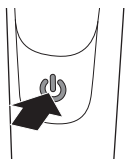

### Holení

#### Zapínání a vypínání přístroje

- 1 Zastříhovač zapněte jedním stisknutím vypínače.
- 2 Zastříhovač vypněte opětovným stisknutím vypínače.

**Před použitím zastříhovače vždy zkontrolujte, zda není břit poškozený nebo opotřebený. Pokud je břit poškozen, zastříhovač nepoužívejte, aby nedošlo ke zranění. (Viz kapitola „Výměna“.)**

## Tipy a triky k holení

- Dbejte na to, aby čepel byla zcela v kontaktu s pokožkou, proto ji k pokožce přiložte celou plochou.
- Nejlepšího výsledku dosáhnete pohybováním přístroje proti směru růstu vousů.
- Provádějte dlouhé tahy s použitím mírného tlaku.
- Přístroj je vhodný k použití za sucha nebo mokra, s gelem nebo s pěnou. Přístroj můžete používat i ve sprše.
- Nejlepších výsledků při holení dosáhnete, pokud je pokožka tváře a brady čistá..

## Holení

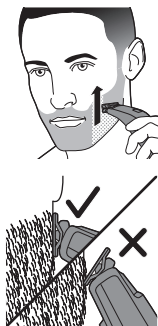

- 1 Zapněte přístroj.
- 2 Opatrně přiložte břit k pokožce a pod mírným tlakem a dlouhými tahy pomalu pohybujte přístrojem nahoru nebo proti směru růstu vousů.

Poznámka: Povrch břitu držte přiložený plochou stranou na pokožku.

- 3 Zastříhovač po každém použití vypněte a vyčistěte (viz kapitola „Čištění a údržba“).

## Tvarování

Použitím obou hran břitu můžete vytvářet ostré linie a dokonalé kontury. Přidržte přístroj tak, aby břit byl kolmo v kontaktu s pokožkou a aby se pokožky dotýkala jedna z jeho hran. Tímto způsobem můžete přesně zastříhovat kotlety a oblast kolem úst a nosu.

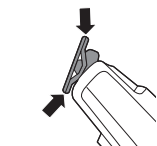

1 Chcete-li vytvořit ostré kontury a linie, můžete použít kteroukoli z hran břitu.

2 Zapněte přístroj.

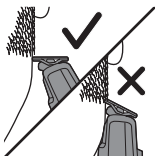

3 Přiložte hranu břitu kolmo k pokožce.



- Provádějte rovné tahy pod lehkým tlakem.

4 Zastříhovač po každém použití vypněte a vyčistěte (viz kapitola „Čištění a údržba“).

## Zastříhování

### Tipy pro zastříhování.

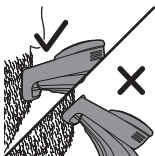

- Hřebenem pro přesné zastříhování vždy pohybujte ve směru růstu vlasů či vousů. Dbejte na to, aby plochá část hřebene byla zcela v kontaktu s pokožkou. To zajišťuje rovnoměrný výsledek zastříhnutí.

- Protože vlasy i vousy rostou různými směry, je nutné zastříhovačem rovněž pohybovat různými směry. Vždy však dbejte na to, abyste zastříhovačem pohybovali vzhůru proti směru růstu vlasů či vousů.

- Zastříhování je jednodušší, jsou-li pokožka a chloupky suché.

### Zastříhování s hřebenovým nástavcem

Hřeben pro přesné zastříhování umožňuje zastřížení vousů na různé délky. Pro získání praxe

s používáním přístroje začněte s maximálním nastavením. Nastavení na kolečku odpovídají délce stříhu v milimetrech.

**1** Umístěte přední část hřebenového nástavce na břit a zatlačte výstupek na zadní straně hřebenového nástavce do zastříhovače (ozve se „klapnutí“).

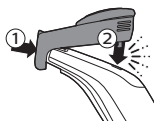

**2** Otočením kolečkem nastavení délky vousů zvolte požadované nastavení délky stříhu.

Nastavení na kolečku odpovídají délce stříhu v milimetrech.



- QP6520



- QP6510

**3** Zapněte přístroj.

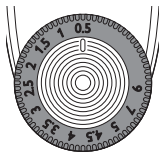

**4** Přiložte hřebenový nástavec k pokožce a zastříhovač posunujte pomalu vzhůru proti směru růstu vousů.

**5** Zastříhovač po každém použití vypněte a vyčistěte (viz kapitola „Čištění a údržba“).



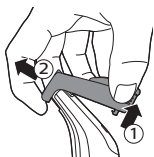

- 6 Pokud chcete hřebenový nástavec odejmout, stáhněte jeho zadní část ze zastříhovače a potom ho vytáhněte z břitu.

## Čištění a údržba

Po každém použití zastříhovač vyčistěte.

**Upozornění: K čištění zastříhovače nikdy nepoužívejte stlačený vzduch, drátěnky, abrazivní ani agresivní čisticí prostředky, jako je například benzín nebo aceton.**

**Upozornění: Neodstraňujte vodu ze zastříhovače oklepáváním o jiný povrch, protože by mohlo dojít k poškození. Je-li břit poškozen, vyměňte ho.**

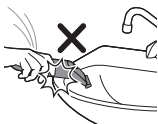

## Čištění přístroje

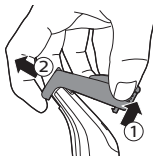

- 1 Sejměte hřeben z břitu. Před nasazením nebo odejmutím hřebenového nástavce zastříhovač vždy vypněte.



- 2 Pokud se v hřebenovém nástavci nahromadí větší množství vousů, nejprve je vyfoukejte.

## 36 Čeština



- 3 Pokud se v zastříhovači nahromadí větší množství vousů, nejprve je vyfoukejte.



- 4 Zapněte zastříhovač a opláchněte břit vlažnou vodou.

**Upozornění: Břit nesaňte ručníkem ani jinou tkaninou, protože by mohlo dojít k poškození.**



- 5 Opláchněte hřebenové nástavce vlažnou vodou.  
6 Zbylou vodu důkladně vytřepajte a nechte všechny součásti vyschnout.

**Poznámka: Břit je křehký. Zacházejte s ním opatrně. Je-li břit poškozený, vyměňte ho.**

## Skladování

### Skladování

**Poznámka: Zastříhovač a nástavce doporučujeme před uložením a dalším použitím nechat zcela vyschnout.**

- Při cestování nebo skladování na břit vždy připevněte hřeben pro přesné zastříhování, abyste ho ochránili před poškozením.

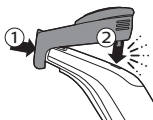

### Cestovní zámek (pouze model QP6520)

Před cestováním lze zastříhovač uzamknout. Cestovní zámek zabraňuje nechtěnému zapnutí přístroje.



## Aktivace cestovního zámku

- 1 Podržte vypínač po dobu 3 sekund.

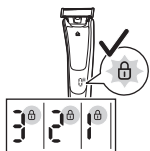
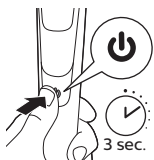

- Při aktivaci cestovního zámku se rozsvítí symbol cestovního zámku a digitální displej začne odpočítávat.
- Když zapnete cestovní zámek, zabliká symbol cestovního zámku.

## Deaktivace cestovního zámku

- 1 Podržte vypínač po dobu 3 sekund.

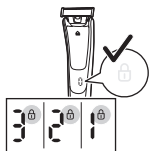

- Při deaktivaci cestovního zámku začne digitální displej odpočítávat. Potom se rozsvítí symbol cestovního zámku a následně zhasne.
- Nyní je přístroj znovu připraven k použití.

## Výměna

### Indikace výměny

Abyste dosáhli optimálního výsledku při zastříhování a snadného klouzání bříty, doporučujeme břit měnit každé 4 měsíce, když při holení nebo zastříhování už nefunguje dle očekávání nebo pokud se zobrazí indikátor opotřebení.

Břit je vybaven indikací výměny, jehož barva se postupně mění na zelenou. Pokud je zelený proužek zřetelně viditelný, je čas vyměnit břit za náhradní. Břit vyměňte vždy výhradně za originální náhradní břit Philips.

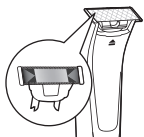

V závislosti na způsobu používání může být skutečná životnost břitu delší nebo kratší. Podobně jako u žiletky se i tento břit časem otupí, a pak více tahá za vousy a klesne jeho řezný výkon.

## Výměna břitu



- 1 Přístroj vypněte.
- 2 Opatrně posuňte uvolňovací posuvné tlačítko břitu směrem nahoru a uchopte břit z obou stran tak, abyste ho mohli vyjmout. Tím zabráníte, aby břit odskočil z rukojeti.



- 3 Uchopte nový břit ze stran a zatlačte ho na rukojeť (ozve se zacvaknutí).

**Poznámka:** Když se ozve zacvaknutí, je nový břit umístěn správně a je připraven k použití.

## Objednávání příslušenství

Chcete-li koupit příslušenství nebo náhradní díly, navštivte adresu [www.philips.com/parts-and-accessories](http://www.philips.com/parts-and-accessories) nebo se obraťte na prodejce výrobků Philips. Můžete se také obrátit na středisko péče o zákazníky společnosti Philips ve své zemi (kontaktní údaje naleznete na mezinárodním záručním listu).

Lze objednat následující díly:

- Břit QP210 – 1balení
- Břit QP220 – 2balení

## Recyklace



- Tento symbol znamená, že výrobek nelze likvidovat s běžným komunálním odpadem (2012/19/EU).



- Symbol na výrobku znamená, že tento výrobek obsahuje vestavěný dobíjecí akumulátor, který nemůže být likvidován společně s běžným domácím odpadem (2006/66/ES). Odneste prosím výrobek do oficiálního sběrného dvora nebo do servisního střediska společnosti Philips a požádejte tamního odborníka o vyjmutí nabíjecí baterie.
- Dodržujte předpisy vaší země týkající se sběru tříděného odpadu elektrických a elektronických výrobků a také akumulátorů. Správnou likvidací pomůžete zabránit negativním dopadům na životní prostředí a lidské zdraví.

## Vyjmutí dobíjecího akumulátoru

**Až budete přístroj likvidovat, vyjměte z něj nabíjecí baterii.**

**Před vyjmutím akumulátoru ověřte, zda je výrobek odpojený od elektrické zásuvky a zda je akumulátor zcela vybitý.**

Při manipulaci s nástroji potřebnými k otevření výrobku a při likvidaci akumulátoru dbejte všech nezbytných bezpečnostních zásad.

- 1 Odpojte zastříhovač od sítě a nechte motorek v chodu, dokud se sám nezastaví.
- 2 Z přístroje sejměte břit.

## 40 Čeština

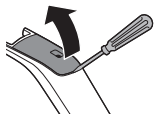

- 3** Pod zadní panel vložte šroubovák a vyjměte panel.

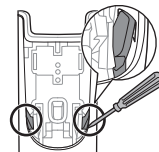

- 4** Pomocí šroubováku rozlomte spojovací díly na obou stranách.

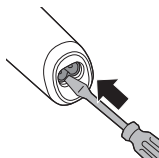

- 5** Tlakem šroubováku na dolní část rukojeti vytlačte vnitřní část přístroje.  
- Nyní uvidíte desku s plošnými spoji.

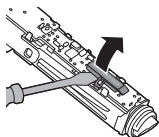

- 6** QP6510: pomocí šroubováku sejměte kryt a odkryjte desku s plošnými spoji.

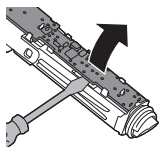

- 7** Pomocí šroubováku vyjměte desku s plošnými spoji z vnitřní části přístroje.

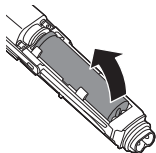

- 8** Pomocí šroubováku vyjměte baterii z vnitřní části. Baterie je připevněna oboustrannou lepicí páskou.

**Varování: Pozor, pásky od akumulátoru jsou velmi ostré.**

## Záruka a podpora

Potřebujete-li další informace či podporu, navštivte web [www.philips.com/support](http://www.philips.com/support) nebo si prostudujte záruční list s mezinárodní platností.

## Omezení záruky

Na břit se nevztahují podmínky mezinárodní záruky, neboť podléhá opotřebení.

## Řešení problémů

Tato kapitola uvádí přehled nejběžnějších problémů, se kterými se můžete u tohoto přístroje setkat. Pokud se vám nepodaří problém vyřešit za pomoci následujících informací, navštivte web [www.philips.com/support](http://www.philips.com/support), kde najdete odpovědi na nejčastější dotazy. Případně kontaktujte středisko péče o zákazníky ve své zemi.

Problém	Možná příčina	Řešení
Zastříhovač nelze zapnout, pokud je připojen do sítě.	Během nabíjení nelze zastříhovač používat. Zastříhovač lze používat pouze bez kabelu.	Před použitím odpojte zastříhovač od sítě.

Problém	Možná příčina	Řešení
Přístroj přestal fungovat.	Akumulátor je vybitý.	Zastříhovač nabijte (viz kapitola „Nabíjení“). Ukazatel stavu baterie během nabíjení bliká bíle. Pokud ukazatel stavu baterie nebliká, zkontrolujte, zda nedošlo k výpadku proudu a zda funguje zásuvka. Pokud nedošlo k výpadku proudu a zásuvka funguje, ale ukazatel stavu baterie stále nebliká, odnešte zastříhovač k prodejci nebo do servisního střediska Philips.
	Břit je zablokovaný nečistotami.	Zapněte zastříhovač a opláchněte břit vlažnou vodou.
		Ponořte břit do nádoby s teplou vodou (do 60 °C) po dobu přibližně 30 sekund.
	Cestovní zámek je zapnutý.	Cestovní zámek deaktivujete podržením tlačítka pro zapnutí/vypnutí po dobu 3 sekund. Při deaktivaci cestovního zámku začne digitální displej odpočítávat. Potom se rozsvítí symbol cestovního zámku a následně zhasne. Nyní je přístroj znovu připraven k použití.
Zastříhovač přestal stříhat.	Břit je na rukojeti nesprávně nasazen.	Natlačte břit zpět na zastříhovač, dokud neuslyšíte zacvaknutí.

<b>Problém</b>	<b>Možná příčina</b>	<b>Řešení</b>
	Břit je poškozený nebo opotřebovaný.	Vyměňte břit za nový. Viz kapitola „Výměna“.
Zastříhovač vydává divný zvuk.	Břit je poškozený nebo opotřebovaný.	Vyměňte břit za nový. Viz kapitola „Výměna“.
	Břit je na rukojeti nesprávně nasazen.	Sejměte břit a nasadte ho znovu. Natlačte ho zpět na zastříhovač, dokud neuslyšíte zacvaknutí.
	Břit je zablokovaný nečistotami.	Vyjměte břit a důkladně ho vyčistěte.
Zastříhovač už nefunguje optimálně.	Břit je zablokovaný nečistotami.	Vyjměte břit a důkladně ho vyčistěte.
	Břit podléhá opotřebení, proto se jeho výkon časem snižuje.	Vyměňte břit za nový. Viz kapitola „Výměna“.
	Břit je křehký a může se snadno poškodit. Pokud dojde k poškození břitu, nemusí správně fungovat.	Vyměňte břit za nový. Viz kapitola „Výměna“.

## Sissejuhatus

Õnnitleme ostu puhul ja tervitame Philipsi poolt!  
Philipsi pakutava tootetoote eeliste täielikuks  
kasutamiseks registreerige oma toode veebisaidil  
[www.philips.com/welcome](http://www.philips.com/welcome).

## Üldine kirjeldus (Joon. 1)

- 1 Lõiketera
- 2 Lõiketera avamise liugur
- 3 Reisiluku märgutuli (ainult QP6520)
- 4 Aku oleku protsent (ainult QP6520)
- 5 Laadimise sümbol (ainult QP6520)
- 6 Ekraan (ainult QP6520)
- 7 Toitenupp
- 8 Aku oleku näidik (ainult QP6510)
- 9 Laadimisalus (ainult mudel QP6520)
- 10 Laadimisaluse väike pistik (ainult QP6520)
- 11 Kott (ainult mudel QP6520)
- 12 Väike pistik
- 13 Toiteplokk (adapter, tüüp HQ8505)
- 14 Täppispiirlikamm
- 15 Karvapikkuse seadistamise ratas

## Tähtis ohutusteave

Enne seadme ja selle tarvikute kasutamist lugege antud oluline teave hoolikalt läbi ja hoidke see edaspidiseks alles. Toote juurde kuuluvad tarvikud võivad olenevalt tootest erineda.

## Oht



- Hoidke toiteplokk kuivana.



## Hoiatus

- Kasutage aku laadimiseks ainult äravõetavat toiteplokki (XXxxxx), mis on seadmega kaasas.
- Toiteplokkis on trafo. Ärge lõigake toiteplokki ära, et asendada seda mõne teise pistikuga, kuna see põhjustab ohtliku olukorra.
- Seda seadet võivad kasutada lapsed alates 8. eluaastast ning füüsiliste puuete ja vaimuhäiretega isikud või isikud, kellel puuduvad kogemused ja teadmised, kui neid valvatakse või neile on antud juhendid seadme ohutu kasutamise kohta ja nad mõistavad sellega seotud ohte. Lapsed ei tohi seadmega mängida. Ärge laske lastel seadet järelevalveta puhastada ja hooldada.
- Enne seadme kraani all pesemist võtke pistik alati pistikupesast välja.
- Kontrollige alati enne seadme kasutamist selle korrasolekut. Vigastuste vältimiseks ärge kasutage seadet, kui see on kahjustatud. Vahetage alati kahjustatud osa originaalvaruosa vastu välja.
- Ärge avage seadet, et laetavaid akusid ise välja vahetada.

- See seade sisaldab akusid, mida ei saa vahetada.

### Ettevaatust



- Ärge kunagi kastke laadimisalust vette ega loputage seda voolava veega.
- Toiteploki pöördumatu kahjustamise vältimiseks ärge kasutage seda sellises pistikupesas või sellise pistikupesa lähedal, mis sisaldab elektrilist õhuvärskendit.
- Kasutage seda seadet üksnes selleks ettenähtud otstarbel kasutusjuhendi kohaselt.
- Hügieenilistel põhjustel peaks seadet ainult üks isik kasutama.
- Ärge kunagi kasutage seadme loputamiseks 60 °C-st kuumemat vett.

- Ärge kunagi kasutage seadme puhastamiseks suruõhku, küürimiskäsna, abrasiivseid puhastusvahendeid ega ka sööbivaid vedelikke nagu bensiin või atsetoon.

## Elektromagnetväljad (EMF)

See Philips seade vastab kõikidele elektromagnetiliste väljadega kokkupuudet käsitlevatele kohaldatavatele standarditele ja õigusnormidele.

## Üldteave



- See seade on veekindel. Sobib kasutamiseks vannis või duši all ning puhastamiseks kraani all. Ohutuse tagamiseks saab epilatorit vaid juhtmeta kasutada.
- Toiteplokki sobib kasutada elektrivõrgu toitepingel 100–240 volti.
- Toiteplokk muundab 100–240 voldise pingele trafo abil ohutuks 24-voldiseks pingeks.
- Maksimaalne müratase:  $L_c = 75 \text{ dB(A)}$ .

## Laadimine

Märkus. Seda seadet saab kasutada ainult juhtmevabalt.

QP6520, QP6510: Laadimine kestab umbes üks tund. Täislaetud seadme tööaeg on kuni 90 minutit (QP6520) või 60 minutit (QP6510).

Laadige seadet enne esmakasutust ja siis, kui laadimise sümbol ütleb, et aku on peaaegu tühi.

## Aku oleku näidik QP6520

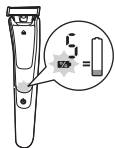

- Kui aku on peaaegu tühi, vilgub laadimise sümbol oranžilt. Aku jääkmahtuvust näitab ekraanile kuvatud aku oleku protsent.

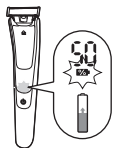

- Laadimise tähistamiseks vilgub laadimise sümbol laadimise ajal valgelt.
- Kiirlaadimine: Pärast 5-minutist laadimist on seadmes piisavalt energiat 5-minutiliseks kasutamiseks. Kiirlaadimise ajal vilgub laadimise sümbol kiiresti valgelt niikaua, kuni kiirlaadimine lõpeb.
- Aku on täiesti täis laetud siis, kui aku oleku protsent ekraanil on 100% ning laadimise sümbol süttib püsivalt põlema.
- Umbes 30 minutit pärast aku täis laadimist, või kui seadme voolupistikust lahti ühendate, lülitub ekraan automaatselt välja.

## Aku oleku näidik QP6510

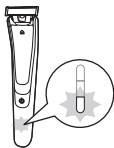

- Kui aku oleku näidik vilgub oranžilt, siis on aku peaaegu tühi.

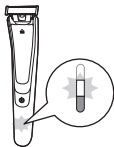

- Laadimise tähistamiseks vilgub alumine tuli kõigepealt valgelt ning siis jääb pidevalt valgelt põlema. Seejärel vilgub järgmine tuli ning jääb pidevalt põlema ja nii kuniks seade on täielikult laetud.

- Kiirlaadimine: Pärast 5-minutist laadimist on seadmes piisavalt energiat 5-minutiliseks kasutamiseks. Kiirlaadimise ajal süttivad aku oleku näidiku tuled ükshaaval püsivalt põlema ning seejärel lülituvad välja. See kordub seni, kuni kiirlaadimine lõpeb.
- Aku on täis laetud siis, kui kõik aku oleku näidiku tuled püsivalt põlema jäävad.
- Umbes 30 minutit pärast aku täis laadimist, või kui seadme voolupistikust lahti ühendate, lülituvad aku oleku näidiku tuled automaatselt välja.

### Adapteriga laadimine

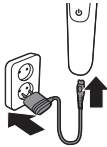

- 1 Sisestage väike pistik pistikupessa ja adapter seinakontakti.
- 2 Eemaldage toiteplokk pärast laadimist seinakontaktist ja tõmmake väike pistik seadmest välja.

### Laadimisalusel laadimine (ainult mudel QP6520)

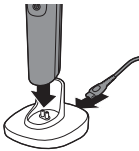

- 1 Sisestage väike pistik laadimisalusesse ja pange adapter seinakontakti.
- 2 Asetage seade laadimisalusele
- 3 Eemaldage adapter pärast laadimist seinakontaktist ja tõmmake väike pistik laadimisalusest välja.

### Seadme kasutamine

Kasutage seda seadet näokarvade piiramiseks, küljendamiseks ja raseerimiseks (habe, vuntsid ja põskhabe). Raseerige sileda tulemuseni, piirake kindla pikkuseni ning küljendage, loomaks täiuslikke servasid ning teravaid jooni. Seade ei ole

ette nähtud juuste ega alumiste kehaosade karvade raseerimiseks, küljendamiseks ega piiramiseks. Kasutage seadet aegsasti, kui selle kasutamist alles alustate. Peate selle kasutamist harjutama.

Märkus. Seda seadet saab kasutada ainult juhtmevabalt.



## Seadme sisse- ja väljalülitamine

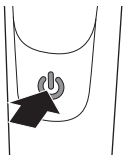

- 1 Seadme sisselülitamiseks vajutage üks kord on/off nuppu.
- 2 Seadme väljalülitamiseks vajutage üks kord toitenuppu.

## Raseerimine

**Kontrollige alati enne seadme kasutamist selle lõiketera kahjustuste ja kulumise suhtes. Ärge kasutage seadet, kui lõiketera on kahjustatud või katki, sest see võib tekitada vigastusi. Vahetage enne seadme kasutamist kahjustatud lõiketera (vt ptk "Osade vahetamine").**

### Raseerimise nõuanded ja nipid

- Veenduge, et lõiketera oleks täielikult vastu nahka, see lapikult nahale asetades.
- Parima tulemuse saavutamiseks liigutage seadet vastukarva.
- Tehke pikki tõmbeid samas kergelt vajutades.

- Seade sobib kasutamiseks kuivalt ja märjalt koos geeli või vahuga. Võite seadet isegi duši all kasutada.
- Parima tulemuse saate siis, kui raseerite puhast habet ja nahka.

- 1 Lülitage seade sisse.
- 2 Asetage lõiketera nahale ja liigutage seadet aeglaselt üles või vastukarva, samaaegselt seda õrnalt surudes.

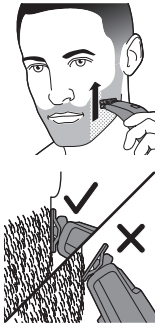

**Märkus.** Veenduge, et hoiate lõiketera pinda lapikult oma naha vastas.

- 3 Lülitage seade pärast iga kasutamist välja ja puhastage see (vt ptk „Puhastamine ja hooldus“).

## Küljendamine

Lõiketera mõlemaid servasid saab kasutada teravate joonte ja ideaalsete servade loomiseks. Hoidke seadet nii, et lõiketera oleks nahaga risti ning selle üks ots puudutaks nahka. See võimaldab põskhabeme ning suud ja nina ümbritseva piirkonna täpsemat kujundamist.

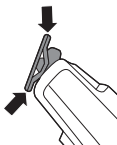

- 1 Teravate joonte ja servade loomiseks saate kasutada lõiketera mõlemat serva.
- 2 Lülitage seade sisse.

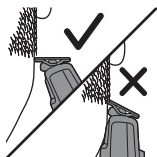

3 Asetage lõiketera serv nahaga risti.



- Kasutage sirgeid liigutusi, samas õrnalt peale vajutades.
- 4 Lülitage seade pärast iga kasutamist välja ja puhastage see (vt ptk „Puhastamine ja hooldus“).

## Piiramine kammiga

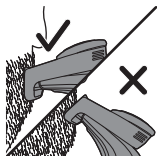

### Näpunäiteid

- Ühtlase piiramise tulemuseks kasutage piirliit alati täppispiirlikammi hammaste suunas, veendudes, et kammi lame osa oleks nahaga täielikus kontaktis.
- Kuna karvad kasvavad eri suundades, tuleb teil seadet samuti eri asendites hoida. Sellele vaatamata veenduge alati, et liigutate seadet vastu karvkasvu.
- Piiramine on lihtsam, kui nahk ja karvad on kuivad.

Täppispiirlikammiga saate karvu erinevatele pikkustele piirata. Et omandada seadme kasutamise kogemusi, alustage kõige suuremast seadistusest. Tähised rattal vastavad karvade pikkusele millimeetrites.

- 1 Suruge kammi esiosa vastu lõiketera ning suruge kammi tagumine väljaulatuv osa seadmesse (kuulete klõpsatust).

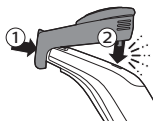





- 2 Soovitud karvade pikkuse seade valimiseks keerake karvapikkuse seadistamise rattast. Tähised rattal vastavad karvade pikkusele millimeetrites.

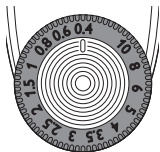

- QP6520

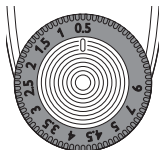

- QP6510  
3 Lülitage seade sisse.



- 4 Pange kamm vastu nahka ja liigutage seadet aeglaselt vastukarva edasi.  
5 Lülitage seade pärast iga kasutamist välja ja puhastage see (vt ptk „Puhastamine ja hooldus“).

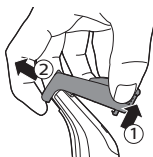

- 6 Kammi eemaldamiseks tõmmake selle tagumine osa seadme küljest lahti ja libistage see lõiketera küljest ära.

## Puhastamine ja hooldus

Puhastage seadet alati pärast kasutamist.

**Ettevaatust! Ärge kunagi kasutage seadme puhastamiseks suruõhku, küürimiskäsna,**

abrsiivseid puhastusvahendeid ega ka sööbivaid vedelikke nagu bensiin või atsetoon.

**Ettevaatust! Ärge koputage seadet vee eemaldamiseks vastu pindasid, sest see võib tekitada kahjustusi. Kui löiketera on kahjustatud, vahetage see välja.**

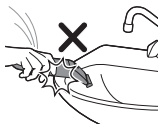

## Seadme puhastamine

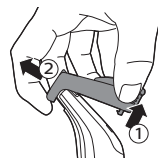

- 1 Eemaldage kamm löiketeralt. Enne kamm  
kinnitamist või eemaldamist lülitage seade alati  
välja.



- 2 Kui kammile on kogunenud palju karvu, puhuge  
need kõigepealt minema.



- 3 Kui kammile on kogunenud palju karvu, puhuge  
need kõigepealt minema.



- 4 Lülitage seade sisse ja loputage löiketera  
voolava leige vee all.

**Ettevaatust! Ärge kuivatage löiketera käteräti ega salvrätiga, sest see võib põhjustada kahjustusi.**



- 5 Seejärel loputage kammi leige veega.
- 6 Laske seadmel ja kammil kuivada.

Märkus. Lõiketera on habras. Käsitsege seda hoolikalt. Kui lõiketera on kahjustatud, vahetage see välja.

## Hoiundamine

Märkus. Soovitame seadmel ja selle tarvikutel kuivada lasta, enne kui need järgmiseks kasutuseks ära panete.

- 1 Lõiketera kahjustuste eest kaitsmiseks reisimisel või hoiustamisel, kinnitage sellele alati täppispiirlikamm.



## Reisiluku märgutuli (ainult QP6520)

Reisile minekul saab seadme lukku panna. Reisilukk hoiab ära seadme juhustliku sisselülitamise.

### Reisiluku aktiveerimine

- 1 Vajutage kolme sekundi jooksul toitenuppu.

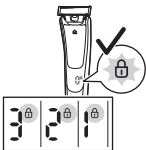
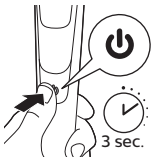

- Reisiluku aktiveerimisel süttib reisiluku sümbol põlema ning ekraanil algab mahaloendus.
- Reisilukku sisse lülitades selle sümbol vilgub.

### Reisiluku funktsiooni väljalülitamine

- 1 Vajutage kolme sekundi jooksul toitenuppu.

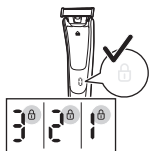

- Reisilukku inaktiveerides algab ekraanil mahaloendus. Reisiluku sümbol süttib põlema ja lülitub välja.
- Seadet võib nüüd uuesti kasutada.

## Osade vahetamine

### Kasutuse indikaator

Optimaalse lõikamis- ja libisemisjõudluse saavutamiseks soovitame teil tera vahetada iga nelja kuu tagant, kui see enam loodetud habemeajamise või piiramise tulemusi ei anna või kui ilmub kasutuse indikaator.

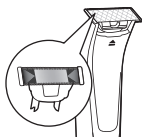

Tera on varustatud kasutuse indikaatoriga, mis muutub vähehaaval roheliseks. Kui roheline riba on väga selgesti nähtav, on soovitatav tera välja vahetada. Asendage tera alati Philipsi originaalteraga.

Sõltuvalt teie kasutusviisist võib lõiketera täpne eluiga olla pikem või lühem. Sarnaselt käsitsi kasutatavale raseerimisterale, muutub lõiketera aja möödudes nüriks, hakates karvu kakkuma, ja tera lõikejõudlus väheneb.

### Lõiketera vahetamine

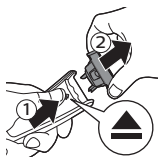

- 1 Lükake lõiketera avamise liugur hoolikalt üles ja lõiketera eemaldamiseks hoidke selle mõlemalt küljelt. See ei lase teral käepidemelt minema lennata.

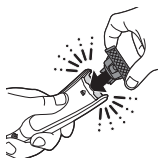

- 2 Hoidke uut lõiketera külgedelt ning vajutage see käepideme külge (kuulete klõpsatust).

Märkus. Klõpsatuse kuulmisel on uus lõiketera õigesti paigaldatud ning kasutamiseks valmis.

## Tarvikute tellimine

Tarvikute või varuosade ostmiseks minge veebilehele **[www.philips.com/parts-and-accessories](http://www.philips.com/parts-and-accessories)** või külastage Philipsi müügiesindust. Samuti võite pöörduda oma riigi Philipsi klienditoe keskusesse (vt kontaktandmeid rahvusvahelise garantii lehel).

Saadaval on järgmised osad:

- QP210 Lõiketera 1-pack
- QP220 Lõiketera 2-pack

## Ringlussevõtt



- See sümbol tähendab, et seda toodet ei tohi visata tavaliste olmejäätmete hulka (2012/19/EL).



- See sümbol tähendab, et käesolev toode sisaldab sisseehitatud akupatareid, mida ei tohi visata tavaliste olmejäätmete hulka (2006/66/EÜ). Viige toode Philipsi ametlikku kogumispunkti või teeninduskeskusesse, et akupatarei asjatundjal eemaldada lasta.
- Järgige oma riigi elektriliste ja elektrooniliste toodete ning akupatareide lahuskogumist reguleerivaid eeskirju. Õigel viisil kasutusest kõrvaldamine aitab ära hoida kahjulikke tagajärgi keskkonnale ja inimeste tervisele.

## Akupatarei eemaldamine

**Ettevaatust! Eemaldage akupatarei seadmest vaid siis, kui seadme kasutusest kõrvaldate. Enne aku eemaldamist kontrollige, et see oleks täiesti tühi.**

Märkus. Soovitame teil tungivalt lasta laetav aku asjatundjal eemaldada.

- 1 Eemaldage seade elektrivõrgust ja laske sellel mootori seiskumiseni töötada.
- 2 Eemaldage löiketera seadmest.
- 3 Pange kruvikeeraja tagapaneeli alla ja eemaldage paneel.

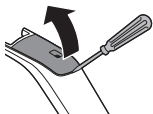

- 4 Katkestage kruvikeerajaga mõlema poole klõpsuga ühendused.

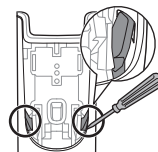

- 5 Pange kruvikeeraja käepideme põhja ja kangutage sisemine osa välja.
  - Nüüd näete trükkplaati.

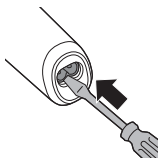

- 6 QP6510: eemaldage trükkplaadi kate kruvikeerajaga.

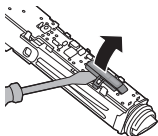

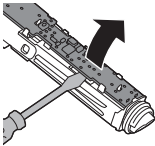

- 7 Eemaldage sisemiselt osalt kruvikeerajaga trükkplaat.

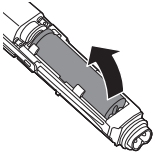

- 8 Võtke aku kruvikeerajaga sisemisest osast välja. Aku on kinnitatud kahepoolse teibiga.

**Hoiatus. Ettevaatust, sest aku plaadid on väga teravad.**

## Garantii ja tootetugi

Kui vajate teavet või abi, külastage Philipsi veebilehte [www.philips.com/support](http://www.philips.com/support) või lugege läbi üleilmne garantiileht.

## Garantiipiirangud

Lõiketera pole rahvusvaheliste garantiitingimustega reguleeritud, sest see on kuluv osa.

## Veaotsing

Selles peatükis võetakse kokku kõige levinumad probleemid, mis teil seadmega tekkida võivad. Kui te ei suuda alljärgneva teabe abil ise probleemi lahendada, külastage veebilehte [www.philips.com/support](http://www.philips.com/support), kus on loetelu korduma kippuvatest küsimustest, või võtke ühendust oma riigi klienditeeninduskeskusega.

<b>Probleem</b>	<b>Võimalik põhjus</b>	<b>Lahendus</b>
Ma ei saa seadet sisse lülitada ajal, mil see on vooluvõrku ühendatud.	Seadet ei saa laadimise ajal kasutada. Seadet saab kasutada ainult juhtmevabalt.	Enne kasutamist tõmmake seadme pistik seinakontaktist välja.
Seade lõpetas töötamise.	Laetav aku on tühi.	Laadige seadet (vt ptk „Laadimine“). Laadimise ajal vilgub aku oleku näidik valgelt. Kui aku oleku näidik ei vilgu, kontrollige, et tegemist ei oleks elektrivõrgu rikkega ja et seinakontaktis oleks vool olemas. Kui tegemist ei ole elektrivõrgu rikkega ning voolupistikus on vool olemas, kuid aku oleku näidik ikka ei vilgu, viige seade edasimüüjale või Philips'i hoolduskeskusesse.
	Lõiketera on mustuse poolt blokeeritud .	Lülitage seade sisse ja loputage lõiketera sooja veega kraani all.
		Pange lõiketera u. 30 sekundiks sooja veega tassi (mitte rohkem kui 60°C).
	Reisilukk on aktiveeritud.	Vajutage kolme sekundi jooksul sisse-välja lüliti nupule reisiluku deaktiveerimiseks. Reisiluku deaktiveerimisel algab ekraanil mahaloendus. Seejärel reisiluku sümbol süttib ning lülitub välja. Seade on taas kasutamiseks valmis.



<b>Probleem</b>	<b>Võimalik põhjus</b>	<b>Lahendus</b>
Seade ei lõika enam karvu.	Lõiketera on valesti käepidemele asetatud.	Lükake lõiketera seadmesse tagasi, kuni kuulete klõpsatust.
	Lõiketera on kahjustatud või kulunud.	Vahetage lõiketera uue vastu välja. Vt peatükk „Osade vahetamine”
Seade teeb kummalist müra.	Lõiketera on kahjustatud või kulunud.	Vahetage lõiketera uue vastu välja. Vt peatükk „Osade vahetamine”
	Lõiketera on valesti käepidemele asetatud.	Eemaldage lõiketera ja paigaldage see uuesti. Lükake see seadmesse tagasi, kuni kuulete klõpsatust.
	Lõiketera on mustuse poolt blokeeritud .	Eemaldage lõiketera ning puhastage seda põhjalikult.
Seade ei tööta enam optimaalselt.	Lõiketera on mustuse poolt blokeeritud .	Eemaldage lõiketera ning puhastage seda põhjalikult.
	Lõiketera võib kuluda ning seetõttu selle jõudlus ajapikku väheneb.	Vahetage lõiketera uue vastu välja. Vt peatükk „Osade vahetamine”
	Lõiketera on seadme delikaatne osa ning see on kergesti kahjustatav. Kui lõiketera on kahjustatud, ei pruugi see enam optimaalselt töötada.	Vahetage lõiketera uue vastu välja. Vt peatükk „Osade vahetamine”

## Uvod

Čestitamo na kupnji i dobro došli u Philips! Kako biste potpuno iskoristili podršku koju nudi tvrtka Philips, registrirajte svoj proizvod na [www.philips.com/welcome](http://www.philips.com/welcome).

## Opći opis (sl. 1)

- 1 Oštrica
- 2 Klizač za otpuštanje oštrice
- 3 Putno zaključavanje (samo QP6520)
- 4 Postotak napunjenosti baterije (samo QP6520)
- 5 Simbol punjenja (samo QP6520)
- 6 Zaslon (samo QP6520)
- 7 Gumb za uključivanje/isključivanje
- 8 Indikator napunjenosti baterije (samo QP6510)
- 9 Postolje za punjenje (samo QP6520)
- 10 Mali utikač postolja za punjenje (samo QP6520)
- 11 Torbica (samo QP6520)
- 12 Mali utikač
- 13 Jedinica za napajanje (adapter, tip HQ8505)
- 14 Precizni češalj za podrezivanje
- 15 Kotačić za postavku dužine dlačica

## Važne sigurnosne informacije

Pažljivo pročitajte te važne informacije prije nego li se budete koristili uređajem i njegovim dodacima te ih pohranite za buduću upotrebu. Isporučeni dodaci mogu se razlikovati za različite proizvode.

## Opasnost



- Održavajte jedinicu za napajanje suhom.

## Upozorenje

- Za punjenje baterije, koristite samo odvojivu jedinicu za napajanje (XXxxxx) dostavljenu s uređajem.
- Jedinica za napajanje sadržava transformator. Nikada nemojte odrezati jedinicu za napajanje da biste postavili drugi utikač jer to stvara opasnu situaciju.
- Ovaj aparat mogu koristiti djeca od 8 ili više godina te osobe sa smanjenim fizičkim, osjetilnim ili mentalnim sposobnostima ili nedostatkom iskustva i znanja, ako su pod nadzorom ili su dobile upute o sigurnom korištenju aparata i ako razumiju moguće opasnosti. Djeca se ne smiju igrati aparatom. Djeca bez nadzora ne smiju obavljati čišćenje i korisničko održavanje.
- Obavezno iskopčajte aparat prije čišćenja pod mlazom vode.
- Aparat obavezno provjerite prije uporabe. Nemojte se koristiti uređajem ako je oštećen jer to može prouzročiti ozljedu. Uvijek zamijenite oštećeni dio dijelom originalne vrste.

- Ne otvarajte uređaj da zamijenite punjivu bateriju.
- Ovaj aparat sadrži baterije koje nisu zamjenjive.

### Oprez



- Nikada ne uranjajte stalak za punjenje u vodu i ne ispirite ga pod pipom.
- Ne koristite jedinicu napajanja u ili blizu zidnih utičnica koje sadrže električni ovlaživač zraka da spriječite nepopravljivu štetu jedinice napajanja.
- Aparat koristite isključivo za svrhu kojoj je namijenjen, kao što je prikazano u korisničkom priručniku.
- Iz higijenskih razloga, aparat bi trebala koristiti samo jedna osoba.
- Nikada ne koristite vodu topliju od 60 °C za ispiranje aparata.

- Za čišćenje aparata nikada nemojte upotrebljavati zračni mlaz, spužvice za ribanje, abrazivna sredstva za čišćenje ili agresivne tekućine poput benzina ili acetona.

## Elektromagnetska polja (EMF)

Ovaj Philips aparat zadovoljava sve važeće standarde i propise u vezi izlaganja elektromagnetskim poljima.

## Općenito



- Ovaj je uređaj vodootporan. Pogodan je za upotrebu u kadi ili tušu te za čišćenje pod slavinom. Uređaj se stoga zbog sigurnosnih razloga može upotrebljavati samo bez kabela.
- Jedinica napajanja prikladna je za napone od 100 do 240 V.
- Jedinica za napajanje pretvara napon od 100 – 240 volti u sigurni niski napon manji od 24 volta.
- Maksimalna razina buke:  $L_c = 75 \text{ dB(A)}$ .

## Punjenje

**Napomena:** Uređaj se smije koristiti samo bez žice.

QP6520, QP6510: Punjenje traje približno 1 sat. Potpuno napunjen aparat može raditi do 90 minuta (QP6520) ili 60 minuta (QP6510).

Napunite aparat prije prve upotrebe i kada simbol punjenja naznači da je baterija gotovo prazna.

## Indikator napunjenosti baterije QP6520

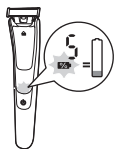

- Kada simbol punjenja počne treperiti narančastom bojom, baterija je gotovo prazna. Preostali kapacitet baterije naznačen je postotkom napunjenosti baterije koji se prikazuje na zaslonu.

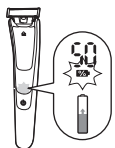

- Kao znak da se aparat puni, simbol punjenja treperi bijelom bojom.
- Brzo punjenje: nakon približno 5 minuta punjenja, aparat ima dovoljno energije za 5 minuta upotrebe. Tijekom brzog punjenja, simbol punjenja brzo treperi bijelim svjetlom dok se brzo punjenje ne dovrši.
- Baterija je potpuno napunjena kada postotak napunjenosti baterije na zaslonu iznosi 100% i simbol punjenja počne svijetliti bez prekida.
- Približno 30 minuta nakon što se baterija potpuno napuni ili kada isključite aparat iz napajanja, zaslon se automatski isključuje.

## Indikator napunjenosti baterije QP6510

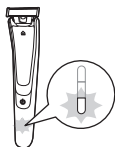

- Ako indikator statusa baterije treperi narančastom bojom, baterija je gotovo prazna.

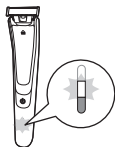

- Kao znak da se aparat puni, donje svjetlo najprije treperi bijelom bojom, a zatim počne svijetliti bez prekida. Zatim drugo svjetlo treperi i počne svijetliti bez prekida, sve dok se aparat ne napuni do kraja.

- Brzo punjenje: nakon približno 5 minuta punjenja, aparat ima dovoljno energije za 5 minuta upotrebe. Tijekom brzog punjenja, svjetla indikatora napunjenosti baterije uključivat će se neprekidno jedno za drugim i zatim će se sva isključiti. To će se ponavljati dok se brzo punjenje ne dovrši.
- Baterija je potpuno napunjena kada sva svjetla indikatora napunjenosti baterije svijetle bez prekida.
- Približno 30 minuta nakon što se baterija potpuno napuni ili kada isključite aparat iz napajanja, svjetla indikatora napunjenosti baterije isključuju se automatski.

### Punjenje pomoću adaptera

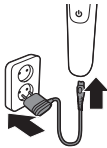

- 1 Umetnite mali utikač u aparat, a adapter u zidnu utičnicu.
- 2 Nakon punjenja, uklonite jedinicu napajanja iz zidne utičnice i isključite mali utikač iz uređaja.

### Punjenje na postolju za punjenje (samo QP6520)

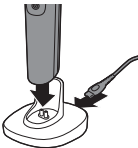

- 1 Umetnite mali utikač u postolje za punjenje i utaknite adapter u zidnu utičnicu.
- 2 Stavite aparat u postolje za punjenje.
- 3 Nakon punjenja iskopčajte adapter iz zidne utičnice i izvucite mali utikač iz postolja za punjenje.

### Upotreba aparata

Aparatom se možete koristiti za podrezivanje, oblikovanje ili brijanje dlačica na licu (brada, brkovi i zalisci). Obrijte se da biste postigli glatki izgled,

podrežite da biste postigli određenu dužinu te oblikujte da biste stvorili savršene rubove i oštre linije. Aparat nije namijenjen brijanju, oblikovanju ili podrezivanju dlačica na donjim dijelovima tijela ili kose. Nemojte se žuriti tijekom prve upotrebe aparata. Morate steći praksu služenja aparatom. Napomena: Uređaj se smije koristiti samo bez žice.



### Uključivanje ili isključivanje aparata

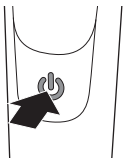

- 1 Kako biste uključili aparat, jednom pritisnite gumb za uključivanje/isključivanje.
- 2 Jednom pritisnite gumb za uključivanje/isključivanje kako biste isključili aparat.

### Brijanje

**Prije upotrebe aparata uvijek provjerite ima li na oštirci znakova oštećenja ili istrošenosti. Ako je oštrica oštećena ili istrošena, nemojte se koristiti aparatom jer može doći do ozljede. Zamijenite oštećenu oštricu prije upotrebe aparata (vidi poglavlje „Zamjena dijelova“).**

### Savjeti i trikovi za brijanje

- Pobrinite se da oštrica bude u potpunom dodiru s kožom postavljajući je ravno na kožu.
- Da biste dobili najbolji rezultat, pomičite aparat suprotno smjeru rasta dlačica.
- Radite velike zamahe laganim pritiskom.



- Aparatom se možete koristiti pri suhim ili mokrim uvjetima, s gelom ili pjenom. Uređaj možete koristiti i pod tušem.
- Najbolji se rezultati ostvaruju brijanjem čiste brade i lica.

- 1 Uključite aparat.
- 2 Oštricu postavite na kožu i pomičite aparat niz ili suprotno smjeru rasta dlačica dugim potezima istodobno lagano pritišćući.

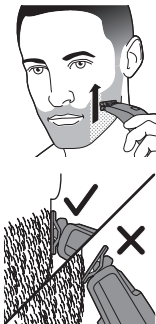

Napomena: Pobrinite se da površinu oštrice držite ravno na koži.

- 3 Nakon svake upotrebe isključite i očistite aparat (pogledajte poglavlje „Čišćenje i održavanje”).

## Oblikovanje rubova

Možete upotrebljavati i oba ruba oštrice kako biste stvorili oštre linije i savršene rubove. Držite aparat tako da oštrica bude okomito prema koži, a jedan od njezinih rubova da dodiruje kožu. Time je moguće preciznije uređivanje detalja zalizaka te područja oko usta i nosa.

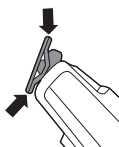

- 1 Da biste stvorili oštre rubove i linije, možete upotrebljavati bilo koji rub oštrice.
- 2 Uključite aparat.

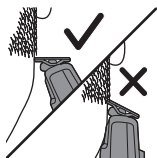

3 Postavite rub oštrice okomito na kožu.



- Povucite ravne poteze istodobno nježno pritišćući.
- 4 Nakon svake upotrebe isključite i očistite aparat (pogledajte poglavlje „Čišćenje i održavanje”).

## Podrezivanje pomoću češlja

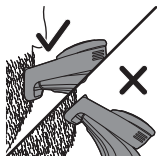

### Savjeti

- Uvijek podrezujte u smjeru zubaca preciznog češlja za podrezivanje, pazite da plosnati dio češlja bude u punom dodiru s kožom radi jednolikog rezultata podrezivanja.
- Budući da dlačice rastu u različitim smjerovima, i aparat morate držati u različitim položajima. Međutim, uvijek pazite da pomičete aparat u suprotnom smjeru od rasta dlačica.
- Podrezivanje će biti jednostavnije ako su koža i dlačice suhi.

Precizni češalj za podrezivanje omogućuje podrezivanje dlačica na razne duljine. Počnite s najvišom postavkom da biste se naučili služiti aparatom. Postavke na kotačiću odgovaraju duljini dlačica u milimetrima.

- 1 Stavite prednji dio češlja na oštricu i pritisnite jezičac na stražnjoj strani češlja u aparat ("klik").

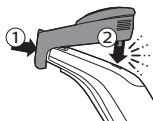



- 2 Okrećite kotačić za podešavanje dužine dlačica da biste odabrali željenu dužinu dlačica.

Postavke na kotačiću odgovaraju duljini dlačica u milimetrima.

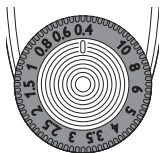

- QP6520

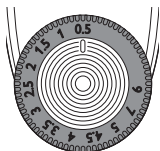

- QP6510  
3 Uključite aparat.



- 4 Postavite češalj na kožu i polako pomičite aparat prema gore, u suprotnom smjeru od rasta dlačica.  
5 Nakon svake upotrebe isključite i očistite aparat (pogledajte poglavlje „Čišćenje i održavanje”).

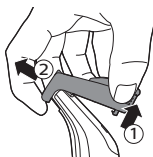

- 6 Da biste uklonili češalj, povucite njegov stražnji dio s aparata i skinite ga s oštrice.

## Čišćenje i održavanje

Očistite aparat nakon svake upotrebe.

**Oprez: Nikada nemojte upotrebljavati komprimirani zrak, spužvice za ribanje, abrazivna**

sredstva za čišćenje ili agresivne tekućine, kao što su benzin ili aceton, za čišćenje aparata.

**Opres:** Nemojte kuckati uređajem o površinu da uklonite vodu iz njega jer to može uzrokovati oštećenje. Zamijenite oštricu ako je oštećena.

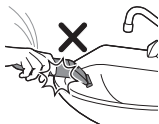

### Čišćenje uređaja

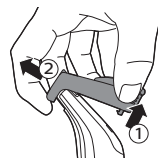

- 1 Skinite češalj s oštrice. Uvijek isključite aparat prije postavljanja ili skidanja češlja.



- 2 Ako se puno dlaka nakupilo na češlju, prvo ih otpušite.



- 3 Ako se puno dlaka nakupilo na uređaju, prvo ih otpušite.



- 4 Zatim uključite aparat i isperite oštricu mlazom mlake vode.

**Opres:** Oštricu nemojte sušiti ručnikom ili rupčićem jer to može prouzročiti oštećenje.



5 Zatim isperite češalj mlakom vodom.

6 Ostavite aparat i češalj da se osuše.

Napomena: Oštrica je krhka. Rukujte njome pažljivo. Zamijenite oštricu ako je oštećena.

## Spremanje

Napomena: Savjetujemo vam da aparat i nastavke ostavite da se osuše prije nego li ih spremite do sljedeće upotrebe.



1 Uvijek pričvrstite precizni češalj za podrezivanje na oštricu da biste zaštilili oštricu od oštećenja tijekom putovanja ili spremanja.

## Putno zaključavanje (samo QP6520)

Kada idete na putovanje, možete zaključati aparat. Putno zaključavanje sprječava nehotično uključivanje aparata.

### Aktivacija putnog zaključavanja

1 Gumb za uključivanje/isključivanje držite pritisnutim 3 sekunde.

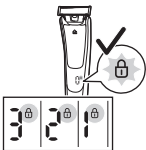
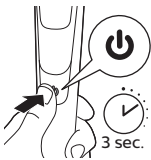

- Kada aktivirate putno zaključavanje, simbol putnog zaključavanja počne svijetliti i digitalni zaslon počne odbrojavanje.
- Kad je putno zaključavanje aktivirano, simbol putnog zaključavanja treperi.

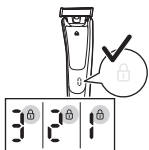

## Deaktiviranje putnog zaključavanja

- 1 Gumb za uključivanje/isključivanje držite pritisnutim 3 sekunde.
  - Kada isključite putno zaključavanje, zaslon odbrojava. Zatim simbol putnog zaključavanja počne svijetliti i isključuje se.
  - Aparat je sada spreman za ponovno korištenje.

## Zamjena dijelova

### Indikator korištenja

Kako biste postigli optimalno rezanje i klizanje oštrice, savjetujemo vam da oštricu zamijenite svaka 4 mjeseca, kada više ne pruža rezultate brijanja ili podrezivanja koje očekujete te kada se pojavi indikator korištenja.

Oštrica ima indikator korištenja koji postepeno postaje zelene boje. Preporučuje se da zamijenite oštricu kada crtica zelene boje postane jasno vidljiva. Oštricu uvijek zamijenite originalnom Philips oštricom.

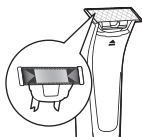

Ovisno o vašem ponašanju pri korištenju, točan vijek trajanja oštrice može biti dulji ili kraći. Slično onome što možete očekivati kod ručne oštrice, oštrica otupljuje tijekom vremena, što rezultira povećanim čupanjem dlačica i smanjenom učinkovitošću rezanja.

## Mijenjanje oštrice



- 1 Pažljivo gurnite klizač za otpuštanje oštrice prema gore i držite oštricu na bočnim stranama kako biste je uklonili. Tako ćete spriječiti da oštrica ne odleti s drške.



- 2 Držite novu oštricu na bočnim stranama i pritisnite je na ručku („klik“).

Napomena: Kada čujete klik nova je oštrica ispravno postavljena i spremna za uporabu.

## Naručivanje dodatka

Kako biste kupili dodatke ili rezervne dijelove, posjetite [www.shop.philips.com/parts-and-accessories](http://www.shop.philips.com/parts-and-accessories) ili se obratite distributeru tvrtke Philips. Možete također kontaktirati Philipsov korisnički centar u vašoj državi (za kontakt podatke, pogledajte brošuru s međunarodnim jamstvom).

Dostupni su sljedeći dijelovi:

- Oštrica QP210 1 komad
- Oštrica QP220 2 komada

## Recikliranje



- Ovaj simbol znači da se proizvod ne smije odlagati zajedno s običnim kućanskim otpadom (2012/19/EU).



- Ovaj simbol znači da proizvod sadržava ugrađenu punjivu bateriju koja se ne odlaže s uobičajenim kućanskim otpadom (2006/66/EC). Svoj proizvod odnesete na službeno mjesto za prikupljanje otpada ili u servisni centar tvrtke Philips kako bi stručnjak uklonio punjivu bateriju.
- Pridržavajte se pravila vaše zemlje o odvojenom prikupljanju električnih i elektroničkih proizvoda i punjivih baterija. Pravilno odlaganje otpada pomaže u sprječavanju negativnih posljedica za okoliš i ljudsko zdravlje.

## Vađenje punjive baterije

**Oprez: Uklonite punjivu bateriju tek kada odlučite baciti uređaj. Pobrinite se da baterija bude potpuno prazna dok je uklanjate.**

Napomena: Izričito preporučujemo da vađenje punjive baterije prepustite profesionalcu.

- 1 Isključite aparat iz napajanja i pustite ga da radi dok se motor ne zaustavi.
- 2 Uklonite oštricu s aparata.
- 3 Umetnite odvijač ispod stražnje ploče i uklonite ploču.
- 4 Odlomite lomljive spones s obje strane pomoću odvijača.

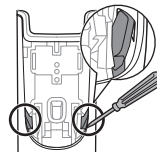
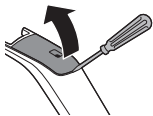



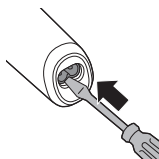

- 5 Izgurajte unutarnje kućište guranjem odvijača u dno ručke.
- Vidjet ćete tiskanu pločicu.

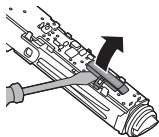

- 6 QP6510: uklonite poklopac tiskane pločice pomoću odvijača.

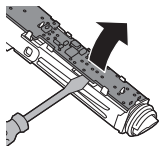

- 7 Uklonite tiskanu pločicu iz unutarnjeg kućišta pomoću odvijača.

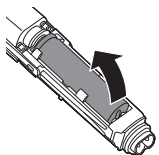

- 8 Podignite bateriju iz unutarnjeg kućišta pomoću odvijača. Baterija je spojena dvostranom vrpcom.

**Upozorenje: Budite oprezni, stranice baterija su vrlo oštre.**

## Jamstvo i podrška

Ako su Vam potrebne informacije ili podrška, molimo posjetite [www.philips.com/support](http://www.philips.com/support) ili pročitajte brošuru o međunarodnom jamstvu.

## Ograničenja jamstva

Oštrica nije obuhvaćena odredbama međunarodnog jamstva jer je podložna trošenju.

## Rješavanje problema

U ovom je poglavlju sažetak osnovnih problema uređaja s kojima se možete susresti. Ako ne možete riješiti problem s dolje navedenim informacijama, posjetite

**[www.philips.com/support](http://www.philips.com/support)** za popis najčešćih pitanja ili kontaktirajte Korisnički centar u vašoj državi.

Problem	Mogući uzrok	Rješenje
Ne mogu uključiti aparat dok je priključen na napajanje.	Ne možete upotrebljavati aparat dok se puni. Aparatom se možete koristiti samo bez kabela.	Prije upotrebe isključite aparat iz napajanja.
Aparat više ne radi.	Punjiva baterija je prazna.	Napunite aparat (pogledajte poglavlje „Punjenje“). Tijekom punjenja, indikator napunjenosti baterije treperi bijelom bojom. Ako indikator punjenja baterije ne treperi, provjerite je li došlo do nestanka struje te je li zidna utičnica pod naponom. Ako nije došlo do nestanka struje i zidna je utičnica pod naponom, ali indikator punjenja baterije i dalje ne treperi, odnesite aparat dobavljaču ili u servisni centar tvrtke Philips.
	Oštrica je blokirana prljavštinom.	Uključite aparat i isperite oštricu toplom vodom iz slavine.

Problem	Mogući uzrok	Rješenje
		Držite oštricu u šalici s toplom vodom (60 °C, ali ne više) tijekom približno 30 sekundi.
	Putno zaključavanje je aktivirano.	Pritisnite gumb za uključivanje/isključivanje na 3 sekunde da biste isključili putno zaključavanje. Kada isključite putno zaključavanje, zaslon odbrojava. Zatim simbol putnog zaključavanja počne svijetliti i isključuje se. Aparat je sada spreman za ponovno korištenje.
Aparat više ne reže dlačice.	Oštrica nije pravilno postavljena na dršku.	Gurnite oštricu na aparat dok ne čujete zvuk klika.
	Oštrica je oštećena ili istrošena.	Zamijenite oštricu novom. Vidi poglavlje „Zamjena dijelova”.
Aparat proizvodi čudan zvuk.	Oštrica je oštećena ili istrošena.	Zamijenite oštricu novom. Vidi poglavlje „Zamjena dijelova”.
	Oštrica nije pravilno postavljena na dršku.	Odvojite i ponovo pričvrstite oštricu. Gurnite je na aparat dok ne čujete zvuk klika.
	Oštrica je blokirana prljavštinom.	Odvojite oštricu i temeljito je očistite.
Aparat više ne radi optimalno.	Oštrica je blokirana prljavštinom.	Odvojite oštricu i temeljito je očistite.

<b>Problem</b>	<b>Mogući uzrok</b>	<b>Rješenje</b>
	Oštrica je podložna trošenju te se stoga njezina učinkovitost smanjuje tijekom vremena.	Zamijenite oštricu novom. Vidi poglavlje „Zamjena dijelova”.
	Oštrica je osjetljivi dio aparata i može se lako oštetiti. Ako se oštrica ošteti, možda više neće raditi optimalno.	Zamijenite oštricu novom. Vidi poglavlje „Zamjena dijelova”.

## Ievads

Apsveicam ar pirkumu un laipni lūdzam Philips! Lai pilnvērtīgi izmantotu Philips piedāvātā atbalsta iespējas, reģistrējiet produktu vietnē [www.philips.com/welcome](http://www.philips.com/welcome).

## Vispārējs apraksts (1. zīm.)

- 1 Asmens
- 2 Asmens atbrīvošanas slīdslēdzis
- 3 Ceļojuma bloķētājs (tikai modelim QP6520)
- 4 Procentuālais akumulatora uzlādes statuss (tikai modelim QP6520)
- 5 Uzlādes simbols (tikai modelim QP6520)
- 6 Displejs (tikai modelim QP6520)
- 7 Ieslēgšanas/izslēgšanas poga
- 8 Akumulatora statusa indikators (tikai modelim QP6510)
- 9 Uzlādes statīvs (tikai modelim QP6520)
- 10 Uzlādes statīva mazā kontaktdakša (tikai modelim QP6520)
- 11 Somiņa (tikai modelim QP6520)
- 12 Mazā kontaktdakša
- 13 Barošanas bloks (adapteris, tips HQ8505)
- 14 Precīzās apgriešanas ķemme
- 15 Matiņu garuma iestatījuma ritenītis

## Svarīga informācija par drošību

Pirms ierīces un tās piederumu lietošanas rūpīgi izlasiet šo svarīgo informāciju un saglabājiet to turpmākām uzziņām. Komplektā iekļautie piederumi dažādiem produktiem var atšķirties.

## Bīstami



- Glabājiet adaptera bloku sausumā.

## Brīdinājums

- Lai uzlādētu akumulatoru, izmantojiet tikai noņemamo barošanas bloku (XXxxxx), kas piegādāts kopā ar ierīci.
- Barošanas blokā ir iebūvēts strāvas pārveidotājs. Nenogrieziet barošanas bloku, lai pievienotu tam citu spraudni, jo tādējādi tiek radīta bīstama situācija.
- Šo ierīci var izmantot bērni no 8 gadu vecuma un personas ar ierobežotām fiziskajām, uztveres vai garīgajām spējām vai bez pieredzes un zināšanām, ja šīm personām tiek nodrošināta uzraudzība vai sniegti norādījumi par ierīces drošu lietošanu un tās saprot iespējamo bīstamību. Bērni nedrīkst rotaļāties ar ierīci. Bērni bez uzraudzības nedrīkst tīrīt ierīci vai veikt tās tehnisko apkopi.
- Pirms ierīces tīrīšanas ar tekošu krāna ūdeni vienmēr atvienojiet ierīci no strāvas.

- Pirms ierīces lietošanas vienmēr pārbaudiet to. Nelietojiet bojātu ierīci, jo tā var gūt savainojumus. Vienmēr nomainiet bojātu detaļu ar oriģinālu detaļu.
- Neatveriet ierīci un nemēģiniet nomainīt atkārtoti uzlādējamo akumulatoru.
- Šajā iekārtā iekļautas baterijas, kas nav nomaināmas.

### Ievērojamai



- Nekad nelieciet lādēšanas statīvu ūdenī un neskalojiet to zem krāna.
- Neizmantojiet barošanas bloku kontaktligzdās vai blakus kontaktligzdām, kurās pašlaik ir ievietots vai ir bijis ievietots elektriskais gaisa atsvaidzinātājs. Pretējā gadījumā var neatgriezeniski bojāt barošanas bloku.
- Izmantojiet šo ierīci tikai paredzētajiem mērķiem, kā norādīts lietotāja rokasgrāmatā.

- Ievērojot higiēnas prasības, ierīci ir ieteicams lietot tikai vienam cilvēkam.
- Nekad neskalojiet ierīci ūdenī, kura temperatūra pārsniedz 60 °C.
- Ierīces tīrīšanai nekad nelietojiet saspiestu gaisu, tīrīšanas drāniņas, abrazīvus tīrīšanas līdzekļus vai kodīgus šķidrumus, piemēram, benzīnu vai acetonu.

## Elektromagnētiskie lauki (EML)

Šī Philips ierīce atbilst visiem piemērojamajiem standartiem un noteikumiem, kas attiecas uz elektromagnētisko lauku iedarbību.

## Vispārīgi



- Šī ierīce ir ūdensdroša. Ierīce ir piemērota izmantošanai vannā vai dušā un tīrīšanai zem tekoša krāna ūdens. Drošības apsvērumu dēļ ierīci drīkst lietot tikai bez vada.
- Šī ierīce ir paredzēta elektrotīklam ar spriegumu no 100 līdz 240 voltiem.
- Barošanas bloks transformē 100–240 voltu spriegumu uz drošu spriegumu, kas ir mazāks par 24 voltiem.
- Maksimālais trokšņa līmenis: Lc = 75 dB(A).

## Uzlāde

Piezīme. Šo ierīci var lietot tikai bez vada.



QP6520, QP6510 Uzlāde ilgst apmēram vienu stundu. Pilnīgi uzlādētas ierīces darbības laiks ir līdz 90 minūtēm (modelim QP6520) vai līdz 60 minūtēm (modelim QP6510).

Uzlādējiet ierīci pirms pirmās lietošanas reizes, kā arī, ja uzlādes simbols liecina, ka akumulators ir gandrīz tukšs.

### Akumulatora statusa indikators modelim QP6520



- Kad uzlādes simbols mirgo oranžā krāsā, akumulators ir gandrīz tukšs. Atlikušo akumulatora uzlādes līmeni norāda akumulatora statusa procentuālais rādījums displejā.

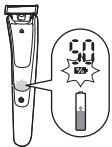

- Uzlādes simbols mirgo baltā krāsā un norāda, ka ierīce tiek uzlādēta.
- Ātrā uzlāde: pēc aptuveni 5 minūšu uzlādes ierīcē ir pietiekams enerģijas apjoms, lai to lietotu 5 minūtes. Ātrās uzlādes laikā uzlādes simbols ātri mirgo baltā krāsā, līdz ātrā uzlāde ir pabeigta.
- Akumulators ir pilnībā uzlādēts, kad akumulatora statusa procentuālais rādījums displejā attēlo 100% un uzlādes simbols ir nepārtraukti izgaismots.
- Aptuveni 30 minūtes pēc tam, kad akumulators ir pilnībā uzlādēts vai arī kad ierīce tiek atvienota no strāvas apgādes tīkla, displejs automātiski izslēdzas.

## Akumulatora statusa indikators modelim QP6510

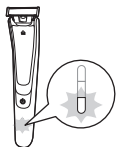

- Kad akumulators ir gandrīz tukšs, akumulatora uzlādes indikators mirgo oranžā krāsā.

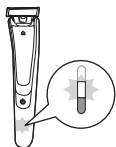

- Par ierīces uzlādi liecina tas, ka apakšējā lampiņa vispirms mirgo baltā krāsā un tad nepārtraukti deg baltā krāsā. Pēc tam mirgo otrā lampiņa un tad izgaismojas bez pārtraukuma; tā tas turpinās, līdz ierīce ir pilnībā uzlādēta.
- Ātrā uzlāde pēc aptuveni 5 minūšu uzlādes ierīcē ir pietiekams enerģijas apjoms, lai to lietotu 5 minūtes. Ātrās uzlādes laikā akumulatora statusa indikatora lampiņas viena pēc otras izgaismojas bez pārtraukumiem, un tad visas izslēdzas. Šis process atkārtojas, līdz ātrā uzlāde ir pabeigta.
- Akumulators ir pilnībā uzlādēts, kad visas akumulatora statusa indikatora lampiņas deg nepārtraukti.
- Aptuveni 30 minūtes pēc tam, kad akumulators ir pilnībā uzlādēts vai arī kad ierīce tiek atvienota no strāvas apgādes tīkla, akumulatora statusa indikatora lampiņas automātiski izslēdzas.

## Uzlāde, izmantojot adapteri

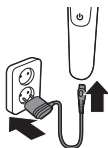

- 1 Iespraudiet mazo kontaktdakšu ierīcē un adapteri sienas kontaktligzdā.
- 2 Pēc uzlādēšanas atvienojiet barošanas bloku no sienas kontaktligzdas un atvienojiet mazo kontaktdakšu no ierīces.

## Uzlāde, izmantojot uzlādes statīvu (tikai modelim QP6520)

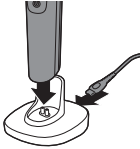

- 1 Iespraudiet mazo kontaktdakšu uzlādes statīvā un adapteri – sienas kontaktligzdā.
- 2 Ievietojiet ierīci uzlādes statīvā.
- 3 Pēc uzlādes izvelciet adapteri no sienas kontaktligzdas un izvelciet mazo kontaktdakšu no uzlādes statīva.

## Ierīces lietošana

Varat izmantot ierīci sejas matiņu apgriešanai, formas veidošanai un skūšanai (bārdai, ūsām un vaigu bārdai). Gludi noskujiet seju, apgrieziet matiņus noteiktā garumā un veidojiet formu, iegūstot ideālas malas un precīzas līnijas. Šī ierīce nav paredzēta galvas matu un ķermeņa lejasdaļas matiņu skūšanai, formas veidošanai un apgriešanai. Pirmo reizi sākot izmantot ierīci, veltiet tam pietiekami daudz laika. Ir jāiemācās lietot ierīci. **Piezīme.** Šo ierīci var lietot tikai bez vada.



## Ierīces ieslēgšana un izslēgšana

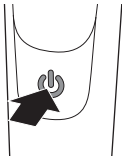

- 1 Lai ieslēgtu ierīci, vienreiz nospiediet ieslēgšanas/izslēgšanas pogu.
- 2 Lai izslēgtu ierīci, vienreiz nospiediet ieslēgšanas/izslēgšanas pogu.

## Skūšana

**Pirms ierīces lietošanas vienmēr pārbaudiet, vai asmens nav bojāts vai nodilis. Ja asmens ir bojāts vai nolietots, neizmantojiet ierīci, jo tādā gadījumā ir iespējams savainoties. Pirms ierīces lietošanas vienmēr nomainiet asmeni, ja tas ir bojāts (skatiet nodaļu "Nomainīšana").**

### Skūšanās padomi

- Pielieciet asmeni plakaniski pie ādas, lai tas pilnībā saskartos ar ādu.
- Lai gūtu labākos rezultātus, pārvietojiet ierīci pretēji matiņu augšanas virzienam.
- Viegli piespiežot, veiciet garas kustības
- Ierīci var lietot gan sausu, gan arī mitrā veidā ar gelu vai putām. Šo ierīci varat izmantot pat dušā.
- Vislabāk var noskūties, ja sejas āda un bārda ir tīra.

**1** Ieslēdziet ierīci.

**2** Novietojiet asmeni uz ādas un, viegli piespiežot asmeni, garos vilcienos virziet to uz augšu vai pretēji matiņu augšanas virzienam.

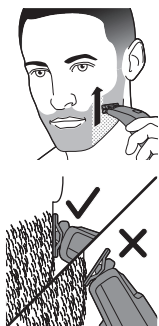

**Piezīme.** Asmens virsmai jābūt plakaniski piespiestai pie ādas.

**3** Pēc katras lietošanas reizes izslēdziet ierīci un iztīriet to (skatiet sadaļu "Tīrīšana").

## Formas veidošana

Varat arī izmantot abas asmens malas, lai veidotu asas līnijas un ideālas griezuma malas. Turiet ierīci tādā veidā, lai asmens atrastos perpendikulāri ādai un viena no tā malām pieskartos ādai. Tādā veidā varēsiet precīzāk apgriezt vaigubārdi, kā arī ūsas un bārdi ap muti un degunu.

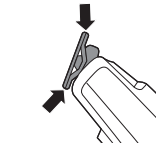

- 1 Lai veidotu asas līnijas un griezuma malas, varat izmantot abas asmens malas.
- 2 Ieslēdziet ierīci.

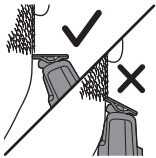

- 3 Pielieciet asmens malu perpendikulāri pie ādas.



- Velciet taisni, nedaudz piespiežot.
- 4 Pēc katras lietošanas reizes izslēdziet ierīci un iztīriet to (skatiet sadaļu "Tīrīšana").

## Apgriešana ar ķemmi

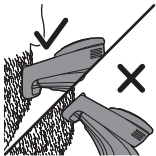

### Padomi

- Lai sasniegtu labu apgriešanas rezultātu, vienmēr grieziet precīzās apgriešanas ķemmes zobīņu virzienā; ķemmes plakanajai daļai vienmēr pilnībā jāpiekļaujas ādai.
- Mati aug dažādos virzienos, tāpēc arī ierīce ir jātur dažādās pozīcijās. Tomēr vienmēr virziet ierīci uz augšu, pretēji matiņu augšanas virzienam.

- Griešana ir vienkāršāka, ja āda un mati ir sausi.  
Precīzās apgriešanas ķemme sniedz iespēju apgriezt matiņus dažādos garumos. Lai apgūtu ierīces darbību, sāciet ar augstāko iestatījumu. Ritenīša iestatījumi atbilst matu garumam milimetros.

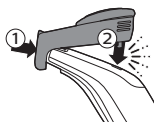

**1** Novietojiet ķemmes priekšējo daļu uz asmens un iespiediet ķemmes aizmugurē esošo izvirkājumu ierīcē (atskan klikšķis).



**2** Pagrieziet matiņu garuma iestatījuma ritenīti, lai izvēlētos vajadzīgo matiņu garuma iestatījumu. Ritenīša iestatījumi atbilst matu garumam milimetros.



- QP6520

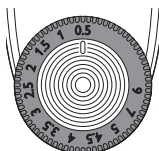

- QP6510

**3** Ieslēdziet ierīci.

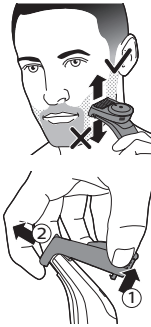

- 4 Novietojiet ķemmi uz ādas un lēnām virziet ierīci augšup, pretēji matiņu augšanas virzienam.
- 5 Pēc katras lietošanas reizes izslēdziet ierīci un iztīriet to (skatiet sadaļu "Tīrīšana").
- 6 Lai noņemtu ķemmi, pavelciet tās aizmugurējo daļu nost no ierīces un nobīdiet to no asmens.

## Tīrīšana un kopšana

Pēc lietošanas vienmēr iztīriet ierīci.

**ievērbai!** Ierīces tīrīšanai nekad nelietojiet saspiegtu gaisu, tīrīšanas drāniņas, abrazīvus tīrīšanas līdzekļus vai kodīgus šķīdumus, piemēram, benzīnu vai acetonu.

**ievērbai!** Lai nokratītu ūdeni no ierīces, nesitiet to pret virsmu, jo tādējādi var rasties bojājumi. Nomainiet asmeni, ja tas ir bojāts.

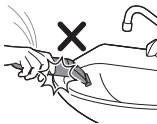

### Ierīces tīrīšana



- 1 Noņemiet ķemmi no asmens. Pirms ķemmes uzlikšanas vai noņemšanas vienmēr izslēdziet ierīci.



- 2 Ja uz ķemmes ir sakrājies daudz matu, vispirms aizpūtiēt tos.



- 3 Ja uz ieīces ir sakrājies daudz matu, vispirms aizpūtiēt tos.



- 4 Ieslēdziet ieīci un noskalojiet asmeni remdenā ūdenī.

**Ievēribai! Nesusiniet asmeni ar dvieli vai salveti, jo tādējādi varat to sabojāt.**



- 5 Noskalojiet ķemmi remdenā ūdenī.

- 6 Ļaujiet ieīcei un ķemmei nožūt.

Piezīme. Asmens ir trausls. Apejieties ar to piesardzīgi. Nomainiet asmeni, ja tas ir bojāts.

## Glabbāšana

Piezīme. Pirms ieīces novietošanas glabbāšanai līdz nākamajai izmantošanas reizei iesakām ļaut ieīcei un tās uzgaļiem nožūt.



- 1 Vienmēr uz asmens uzlieciēt precizās apgrišanas ķemmi, lai ceļojumu vai glabbāšanas laikā pasargātu asmeni no bojājumiem.



## Ceļojuma bloķētājs (tikai modelim QP6520)

Ja plānojat doties ceļojumā, ierīci var bloķēt. Ceļojuma bloķētājs novērš iespēju, ka ierīce tiks nejauši ieslēgta.

### Ceļojuma bloķētāja aktivizēšana

- 1 3 sekundes turiet nospiestu ieslēgšanas/izslēgšanas pogu.

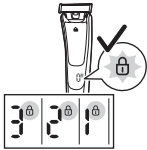
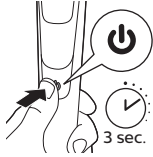

- Ceļojuma bloķētāja aktivizēšanas laikā ceļojumu bloķētāja simbols izgaismojas, un digitālajā displejā ir redzama laika atskaite.
- Kad ceļojuma bloķētājs ir aktivizēts, ceļojuma bloķētāja simbols mirgo.

### Ceļojuma bloķētāja deaktivizēšana

- 1 3 sekundes turiet nospiestu ieslēgšanas/izslēgšanas pogu.
- Ceļojuma bloķētāja deaktivizēšanas laikā digitālajā displejā ir redzama laika atskaite. Ceļojuma bloķētāja simbols izgaismojas un tad izslēdzas.
  - Ierīce atkal ir gatava lietošanai.

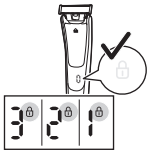

## Nomainīšana

### Nolietojuma indikators

Lai nodrošinātu optimālu griešanu un slīdēšanu, ieteicams mainīt asmeni ik pēc 4 mēnešiem, tad, ja tas vairs neskuj vai negriež tik labi, cik vēlaties, vai arī tad, ja parādās nolietojuma indikators.

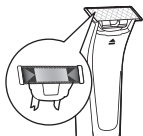

Asmens ir aprīkots ar nolietojuma indikatoru, kas pakāpeniski iekrāsojas zaļā krāsā. Kad zaļā josla kļūst skaidri redzama, ieteicams nomainīt asmeni. Maiņai vienmēr izmantojiet oriģinālo Philips skūšanas asmeni.

Atkarībā no jūsu lietošanas ieradumiem asmens darbību var būt garāks vai īsāks. Līdzīgi parastajām žiletēm arī šis asmens laika gaitā notrulinās; tas sāk arvien vairāk plēst matiņus, un skuvuma kvalitāte mazinās.

## Asmens nomaiņa



**1** Uzmanīgi bīdiet asmens atbrīvošanas bīdslēdzi uz augšu un turiet asmeni aiz abām malām, lai to noņemtu. Šādi asmens pēc atvienošanas no roktura nenokritīs.



**2** Turiet jauno asmeni aiz tā malām un iespiediet to rokturī (līdz atskan klikšķis).

**Piezīme.** Kad dzirdat klikšķi, jaunais asmens ir ievietots pareizi un ir gatavs izmantošanai.

## Piederumu pasūtīšana

Lai iegādātos piederumus vai rezerves daļas, apmeklējiet vietni **[www.philips.com/parts-and-accessories](http://www.philips.com/parts-and-accessories)** vai dodieties pie Philips izplatītāja. Varat arī sazināties ar Philips klientu apkalpošanas centru savā valstī (kontakta informāciju skatiet starptautiskās garantijas brošūrā).

Ir pieejami šādas detaļas:

- QP210 asmens, iepakojumā 1 gab.
- QP220 asmens, iepakojumā 2 gab.

## Otrreizējā pārstrāde



- Šis simbols nozīmē, ka produktu nedrīkst likvidēt kopā ar parastajiem sadzīves atkritumiem (2012/19/ES).



- Šis simbols nozīmē, ka šajā produktā ir iebūvēts atkārtoti uzlādējams akumulators, kuru nedrīkst likvidēt kopā ar parastajiem sadzīves atkritumiem (2006/66/EK). Lūdzu, nododiet produktu oficiālā savākšanas punktā vai „Philips” pakalpojumu centrā, lai profesionālis izņemtu atkārtoti uzlādējamo akumulatoru.
- Ievērojiet vietējos noteikumus par elektrisko un elektronisko produktu un atkārtoti uzlādējamo bateriju atsevišķu savākšanu. Pareiza produktu likvidēšana palīdz novērst kaitīgu iedarbību uz vidi un cilvēku veselību.

## Atkārtoti uzlādējamā akumulatora izņemšana

**Ievērībai! Atkārtoti uzlādējamo akumulatoru izņemiet tikai tad, kad izmetat ierīci. Izņemot akumulatoru, pārlicinieties, ka tas ir pilnīgi tukšs.**

Piezīme. Stingri ieteicams uzlādējamā akumulatora izņemšanu uzticēt speciālistam.

- 1 Atvienojiet ierīci no elektrotīkla un darbiniet to, līdz motors izslēdzas.
- 2 Noņemiet asmeni no ierīces.

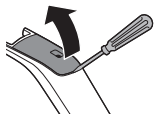

- 3** Ievietojiet skrūvgriezi zem aizmugures paneļa un noņemiet paneli.

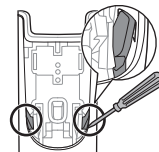

- 4** Ar skrūvgriezi atlauziet savienojumus abās pusēs.

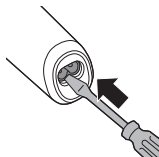

- 5** Izbīdiet iekšējo korpusu, iespiežot skrūvgriezi roktura apakšpusē.  
- Tagad varat redzēt drukātās shēmas plati.

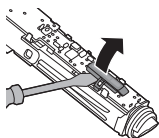

- 6** QP6510: ar skrūvgriezi noņemiet drukātās shēmas plates pārsegu.

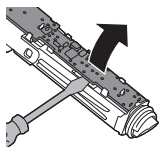

- 7** Ar skrūvgriezi izņemiet drukātās shēmas plati no iekšējā korpusa.

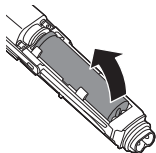

- 8 Ar skrūvgriezi izņemiet akumulatoru no iekšējā korpusa. Akumulators ir nostiprināts ar divpusēju līmenti.

**Brīdinājums. Uzmanieties, akumulatoru baterijas malas ir ļoti asas!**

## Garantija un atbalsts

Ja nepieciešama informācija vai atbalsts, lūdzu, apmeklējiet vietni **www.philips.com/support** vai lasiet starptautiskās garantijas bukletu.

## Garantijas ierobežojumi

Starptautiskās garantijas nosacījumi neattiecas uz asmeni, jo tas nodilst.

## Problēmu novēršana

Šajā nodaļā ir apkopotas izplatītākās problēmas, kas var rasties, izmantojot šo ierīci. Ja jūs nevarat atrisināt problēmu, izmantojot tālāk norādīto informāciju, apmeklējiet **www.philips.com/support** un skatiet bieži uzdoto jautājumu sarakstu vai sazinieties ar klientu apkalpošanas centru savā valstī.

Problēma	Iespējamais iemesls	Risinājums
Nevaru ieslēgt ierīci, kad tā ir pievienota elektrotīklam.	Jūs nevarat izmantot ierīci uzlādes laikā. Ierīci ir iespējams izmantot tikai bez vada.	Pirms ierīces izmantošanas atvienojiet to no elektrotīkla.

Problēma	Iespējamais iemesls	Risinājums
Ierīce nedarbojas.	Atkārtoti uzlādējamais akumulators ir tukšs.	Uzlādējiet ierīci (skatiet nodaļu "Uzlāde"). Uzlādes laikā akumulatora uzlādes līmeņa indikators mirgo baltā krāsā. Ja akumulatora uzlādes indikators nemirgo, pārbaudiet, vai nav traucēta elektrības padeve vai bojāta sienas kontaktligzda. Ja nav traucēta elektrības padeve un sienas kontaktligzda darbojas, tomēr akumulatora uzlādes indikators joprojām nemirgo, nogādājiet savu ierīci izplatītājam vai Philips servisa centrā.
	Netīrumi ir nobloķējuši asmeni.	Ieslēdziet ierīci un noskalojiet asmeni siltā tekošā ūdenī.
		Uz aptuveni 30 sekundēm ievietojiet asmeni krūzītē ar siltu ūdeni (nepārsniedzot 60 °C temperatūru).
	Ceļojuma bloķētājs ir aktivizēts.	Lai deaktivizētu ceļojuma bloķētāju, nospiediet ieslēgšanas/izslēgšanas pogu 3 sekundes. Ceļojuma bloķētāja deaktivizēšanas laikā digitālajā displejā ir redzama laika atskaite. Ceļojuma bloķētāja simbols izgaismojas un izslēdzas. Tagad ierīce atkal ir gatava izmantošanai.

<b>Problēma</b>	<b>Iespējamais iemesls</b>	<b>Risinājums</b>
Ierīce vairs negriež matiņus.	Asmens uz roktura ir uzlikts nepareizi.	Uzspiediet asmeni uz ierīces, līdz atskan klikšķis.
	Asmens ir bojāts vai nodilis.	Nomainiet asmeni ar jaunu. Skatiet nodaļu "Nomaiņa".
Ierīce rada divainu troksni.	Asmens ir bojāts vai nodilis.	Nomainiet asmeni ar jaunu. Skatiet nodaļu "Nomaiņa".
	Asmens uz roktura ir uzlikts nepareizi.	Noņemiet asmeni un uzlieciet to. Uzspiediet to uz ierīces, līdz atskan klikšķis.
Ierīce vairs nedarbojas optimāli.	Netīrumi ir nobloķējuši asmeni.	Noņemiet asmeni un rūpīgi notīriet to.
	Netīrumi ir nobloķējuši asmeni.	Noņemiet asmeni un rūpīgi notīriet to.
Ierīce vairs nedarbojas optimāli.	Asmens var nodilt, tāpēc laika gaitā tā veiktspēja pasliktinās.	Nomainiet asmeni ar jaunu. Skatiet nodaļu "Nomaiņa".
	Asmens ir trausla ierīces daļa, un to var viegli sabojāt. Ja asmens ir bojāts, iespējams, tas vairs nedarbojas optimāli.	Nomainiet asmeni ar jaunu. Skatiet nodaļu "Nomaiņa".

## Įvadas

Sveikiname įsigijus „Philips“ gaminį ir sveiki atvykę! Norėdami pasinaudoti visa „Philips“ siūloma pagalba, savo gaminį užregistruokite adresu [www.philips.com/welcome](http://www.philips.com/welcome).

## Bendras aprašymas (1 pav.)

- 1 Ašmenys
- 2 Ašmenų atlaisvinimo slankiklis
- 3 Kelioninis užraktas (tik QP6520)
- 4 Baterijos būsenos procentas (tik QP6520)
- 5 Įkrovimo simbolis (tik QP6520)
- 6 Ekranas (tik QP6520)
- 7 Įjungimo / išjungimo mygtukas
- 8 Baterijos būsenos indikatorius (tik QP6510)
- 9 Įkrovimo stovas (tik QP6520)
- 10 Mažas įkrovimo stovo kištukas (tik QP6520).
- 11 Krepšelis (tik QP6520)
- 12 Mažas kištukas
- 13 Maitinimo blokas (adapteris, HQ8505 tipas)
- 14 Tikslaus kirpimo šukos
- 15 Plaukų ilgio nustatymo ratukas

## Svarbi saugos informacija

Prieš pradėdami naudoti prietaisą ir jo priedus atidžiai perskaitykite šią svarbią informaciją ir saugokite ją, nes jos gali prireikti ateityje. Skirtingiems gaminiams tiekiami priedai gali būti skirtingi.

## Pavojus



- Maitinimo bloką laikykite sausai.



## Įspėjimas

- Norėdami įkrauti bateriją naudokite tik atjungiamą maitinimo bloką (XXxxxx), tiekiamą su prietaisu.
- Maitinimo bloke yra transformatorius. Norėdami išvengti pavojingos situacijos, nenupjaukite maitinimo bloko, norėdami jį pakeisti kitu kištuku.
- Šį prietaisą gali naudoti 8 metų ir vyresni vaikai bei asmenys, kurių fiziniai, jutimo ir protiniai gebėjimai yra mažesni, arba neturintieji patirties ir žinių, jei jie prižiūrimi arba jiems pateiktos instrukcijos, kaip saugiai naudotis prietaisu, ir jei jie supranta, kokie yra susiję pavojai. Neleiskite vaikams žaisti su šiuo prietaisu. Neleiskite vaikams be priežiūros valyti ar atlikti priežiūrą.
- Prieš plaudami prietaisą po tekančiu vandeniu, būtinai atjunkite jį nuo tinklo.
- Prieš naudodami prietaisą, visada jį patikrinkite. Nenaudokite prietaiso, jei jis apgadintas, nes galite susižeisti. Visada pakeiskite apgadintą dalį originalia dalimi.

- Nebandykite atidaryti prietaiso, kad pakeistumėte pakartotinai įkraunamą bateriją.
- Šiame prietaise yra nekeičiamų baterijų.

### Dėmesio!



- Niekada į vandenį nemerkitė įkrovimo stovo ir neskalaukite po tekančiu vandeniu.
- Nejunkite maitinimo bloko į sieninius lizdus, kuriuose yra arba buvo elektrinis oro gaiviklis, ir netoli jų, kad išvengtumėte nepataisomo maitinimo bloko sugadinimo.
- Prietaisą naudokite tik pagal paskirtį, kaip parodyta naudotojo vadove.
- Higienos sumetimais prietaisu naudotis turėtų tik vienas asmuo.
- Įrenginio niekada neskalaukite karštesniu kaip 60 °C vandeniu.

- Prietaiso valymui niekada nenaudokite suslėgto oro, šiuurkščių kempinių, šlifuojančių valymo priemonių arba ėsdinančių skysčių, pvz., benzino ar acetono.

## Elektromagnetiniai laukai (EML)

Šis Philips prietaisas atitinka visus taikomus standartus ir nuostatus dėl elektromagnetinių laukų poveikio.

## Bendrasis aprašymas



- Šis prietaisas atsparus vandeniui. Jį galima naudoti vonioje ar duše ir valyti po vandens srove iš čiaupo. Todėl saugumo sumetimais prietaisą galima naudoti tik be laido.
- Maitinimo blokas tinkamas 100–240 voltų įtampos maitinimo tinklui.
- Maitinimo blokas transformuoja 100–240 V įtampą į saugią, žemesnę nei 24 V, įtampą.
- Maksimalus triukšmo lygis:  $L_c = 75 \text{ dB(A)}$ .

## Įkrovimas

Pastaba. Šį prietaisą galima naudoti tik be laido.

QP6520, QP6510: Įkrovimas trunka maždaug 1 valandą. Visiškai įkrautą prietaisą galima naudoti iki 90 minučių (QP6520) arba iki 60 minučių (QP6510). Įkraukite prietaisą prieš naudodami jį pirmą kartą ir kai įkrovos simbolis rodo, kad baterija beveik išseikvota.

### Baterijos būsenos indikatorius, QP6520



- Kai įkrovimo simbolis mirksi oranžine spalva, baterija yra beveik išseikvota. Likusi baterijos įkrova rodoma baterijos įkrovimo procentais ekrane.



- Kad prietaisas įkraunamas nurodo baltas mirksintis įkrovimo simbolis.
- Greitas įkrovimas: po maždaug 5 minučių įkrovimo energijos pakanka naudoti prietaisą 5 minutes. Greitai įkraunant įkrovimo simbolis dažnai mirksi baltai, kol įkrovimas užbaigiamas.
- Baterija yra visiškai įkrauta, kai ekrane rodoma 100 % baterijos būseną ir įkrovos simbolis nuolat šviečia.
- Praėjus maždaug 30 minučių po to, kai baterija visiškai įkrauta arba kai prietaisas atjungtas nuo elektros tinklo, ekranas išjungiamas automatiškai.

### Baterijos būsenos indikatorius, QP6510

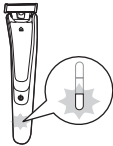

- Kai baterijos būsenos indikatorius mirksi oranžine spalva, baterija yra beveik išseikvota.

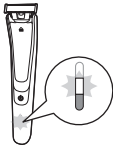

- Prietaiso įkrovimą nurodo baltai mirksinti ir paskui nuolat šviečianti apatinė lemputė. Paskui mirksi ir nuolat šviečia antroji lemputė ir taip vyksta toliau, kol prietaisas visiškai įkraunamas.

- Greitas įkrovimas: po maždaug 5 minučių įkrovimo energijos pakanka naudoti prietaisą 5 minutes. Greitai įkraunant baterijos būsenos indikatorius lemputės viena po kitos ima nuolat šviesti ir paskui visos išjungiamos. Tai kartojasi, kol greitas įkrovimas užbaigiamas.
- Baterija visiškai įkrauta, kai visos baterijos būsenos indikatorius lemputės nuolat šviečia.
- Praėjus maždaug 30 minučių po to, kai baterija visiškai įkrauta arba kai prietaisas atjungtas nuo elektros tinklo, baterijos būsenos indikatorius lemputės išjungiamos automatiškai.

### Įkrovimas su adapteriu

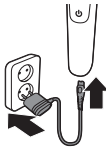

- 1 Įkiškite mažąjį kištuką į prietaisą ir adapterį įjunkite į sieninį elektros lizdą.
- 2 Įkrovę maitinimo bloką ištraukite iš sieninio elektros lizdo, o mažąjį kištuką – iš prietaiso.

### Įkrovimas naudojant įkrovimo stovą (tik QP6520)

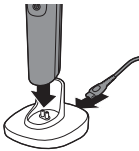

- 1 Mažą kištuką prijunkite prie įkrovimo stovo, o adapterį įkiškite į sieninį elektros lizdą.
- 2 Uždėkite prietaisą ant įkrovimo stovo.
- 3 Įkrovę ištraukite adapterį iš sieninio elektros lizdo, o mažą kištuką – iš įkrovimo stovo.

### Prietaiso naudojimas

Galite naudoti prietaisą veido plaukams (barzdai, ūsams ir žandenoms) kirpti, formuoti ar skusti. Skuskite, norėdami kad plaukų neliktų, kirpkite, norėdami kad jie būtų tam tikro ilgio ir formuokite, kad kampai būtų idealūs ir linijos aštrios. Šis

prietaisas skirtas skusti, formuoti ar kirpti tik veido odos plaukus. Neskubėkite pradėdami prietaisą naudoti pirmą kartą. Turite įgyti naudojimosi prietaisu patirties.

**Pastaba.** Šį prietaisą galima naudoti tik be laido.



### Prietaiso įjungimas ir išjungimas

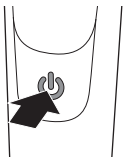

- 1 Norėdami įjungti prietaisą, vieną kartą paspauskite įjungimo / išjungimo mygtuką.
- 2 Norėdami išjungti prietaisą, vieną kartą paspauskite įjungimo / išjungimo mygtuką.

### Skutimas

**Prieš naudodami prietaisą visada patikrinkite ašmenis, ar jie neapgadinti, ar nesusidėvėję. Nenaudokite prietaiso, jei ašmenys apgadinti ar susidėvėję, nes galimas sužalojimas. Prieš naudodami prietaisą pakeiskite apgadintus ašmenis (žr. skyrių „Keitimas“).**

### Skutimosi patarimai ir gudrybės

- Užtikrinkite, kad visi ašmenys liestųsi su oda, priglaudami juos prie odos.
- Kad pasiektumėte geriausio rezultato, stumkite prietaisą prieš plauką.
- Lengvai spausdami atlikite ilgus braukimus.
- Prietaisą galite naudoti sausą ar sudrėkintą geliu ar putomis. Prietaisą galite naudoti netgi duše.

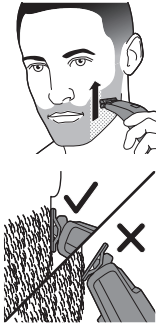

## Formavimas

- Geriausių rezultatų pasieksite skusdami švarią barzdą ir veidą.
- 1 Įjunkite prietaisą.
- 2 Priglauskite ašmenis prie odos ir lengvai spausdami ilgais judesiais stumkite prietaisą aukštyn arba prieš plauką.

Pastaba. Būtinai laikykite ašmenų paviršių priglaustą prie odos.

- 3 Kaskart panaudoję prietaisą išjunkite ir išvalykite (žr. „Valymas ir priežiūra“).

Taip pat galite naudoti abu ašmenų kraštus, norėdami gauti aštrias linijas ir idealius kampus. Prietaisą laikykite taip, kad ašmenys būtų statmeni odai ir vienas jų kraštas liestų odą. Taip galima tiksliau apdailinti žandeną ir sritį apie burną ir nosį.

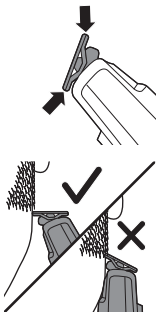

- 1 Norėdami gauti aštrius kraštus ir linijas, galite naudoti bet kurį ašmenų kraštą.
- 2 Įjunkite prietaisą.
- 3 Statmenai priglauskite ašmenų kraštą prie odos.



- Atlikite tiesius judesius šie tiek spausdami.
- 4** Kaskart panaudoję prietaisą išjunkite ir išvalykite (žr. „Valymas ir priežiūra“).

## Kirpimas su šukomis

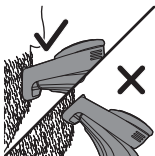

### Patarimai

- Kad nukirptumėte lygiai, visada kirpkite tikslaus kirpimo šukų dantų kryptimi ir užtikrinkite, kad visa plokščia šukų dalis liestųsi su oda.
- Kadangi plaukai auga įvairiomis kryptimis, turėsite ir prietaisą laikyti įvairiose padėtyse. Tačiau būtinai visada stumkite prietaisą prieš plauką.
- Kirpimas yra lengvesnis, kai oda ir plaukai yra sausi.

Naudodami tikslaus kirpimo šukas galite nukirpti plaukus iki skirtingo ilgio. Pradėkite nuo didžiausio nustatymo, kad įgytumėte naudojimosi prietaisu patirties. Ant ratuko nurodytas nustatymas atitinka plaukų ilgį milimetrais.

- 1** Uždėkite priekinę šukų dalį ant asmenų ir įspauskite galinę šukų iškyšą į prietaisą (spragtelės).



- 2** Norėdami parinkti pageidaujamą plaukų ilgį nustatymą, pasukite plaukų ilgio nustatymo ratuką.

Ant ratuko nurodytas nustatymas atitinka plaukų ilgį milimetrais.





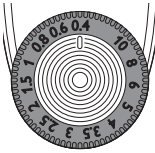

- QP6520

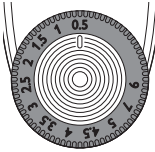

- QP6510

3 Įjunkite prietaisą.



4 Priglauskite šukas prie odos ir prietaisą lėtai stumkite aukštyn, prieš plauką.

5 Kaskart panaudoję prietaisą išjunkite ir išvalykite (žr. „Valymas ir priežiūra“).



6 Norėdami nuimti šukas nutraukite galinę jų dalį nuo prietaiso ir nustumkite jas nuo ausmenų.

## Valymas ir priežiūra

Išvalykite prietaisą kaskart panaudoję.

**Atsargiai! Prietaisui valyti niekada nenaudokite suslėgto oro, šveistikų, abrazyvinių valymo priemonių arba agresyvių skysčių, pvz., benzino ar acetono.**

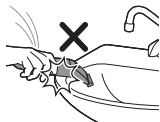

**Atsargiai! Nestuksenkite prietaiso į paviršių, norėdami iš jo pašalinti vandenį, nes taip galimas apgadinimas. Pakeiskite ašmenis, jei jie apgadinti.**

## Prietaiso valymas



**1** Nuimkite šukas nuo ašmenų. Visada išjunkite prietaisą prieš uždėdami ar nuimdami šukas.



**2** Jei ant šukų susikaupė daug plaukų, pirmiausia juos nupūskite.



**3** Jei ant prietaiso susikaupė daug plaukų, pirmiausia juos nupūskite.



**4** Paskui įjunkite prietaisą ir drungnu vandeniu išskalaukite ašmenis.

**Atsargiai! Nedžiovinkite ašmenų rankšluosčiu ar servetėle, nes taip galimas apgadinimas.**



- 5 Paskui išskalaukite šukas drungnu vandeniu.
- 6 Leiskite prietaisui ir šukoms išdžiūti.

Pastaba. Ašmenys yra trapūs. Su jais elkitės atsargiai. Pakeiskite ašmenis, jei jie apgadinti.

## Laikymas

Pastaba. Patariame prieš padedant iki kito naudojimo leisti prietaisui ir jo priedams išdžiūti.



- 1 Visada uždėkite tikslaus kirpimo šukas ant ašmenų, kad apsaugotumėte ašmenis nuo apgadinimo kelionėje ar laikant.

## Kelioninis užraktas (tik QP6520)

Galite užrakinti prietaisą, jei ruošiatės kelionei. Kelionės užraktas apsaugo prietaisą nuo netyčinio įjungimo.

### Kelionės užrakto įjungimas

- 1 3 sekundes palaikykite nuspaudę įjungimo / išjungimo mygtuką.

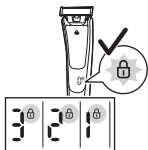
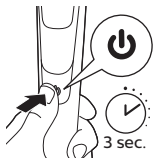

- Kai įjungiate kelionės užraktą, kelionės užrakto simbolis nušvinta ir skaitmeniniame ekrane pradedamas skaičiavimas atgaline tvarka.
- Kai kelionės užraktas įjungtas, mirksi kelionės užrakto simbolis.

## Kelionės užrakto išjungimas

1 3 sekundes palaikykite nuspaudę įjungimo / išjungimo mygtuką.

- Kai išjungiame kelionės užraktą, ekrane pradedamas skaičiavimas atgaline tvarka. Paskui kelionės užrakto simbolis nušvinta ir išjungiamas.
- Dabar prietaisas yra vėl paruoštas naudoti.

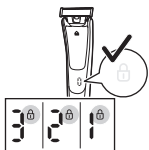

## Pakeitimas

### Naudojimo indikatorius

Kad būtų pasiektas optimalus pjovimas ir slydimas, patariame keisti ašmenis kas 4 mėnesius, kai skutimo ar kirpimo rezultatai jūsų nebetenkina arba kai pasirodo nusidėvėjimo indikatorius.

Ašmenys aprūpinti naudojimo indikatoriumi, kuris palaipsniui pažaliuoja. Kai žalia juosta gerai matoma, rekomenduojama pakeisti ašmenis. Visada keiskite ašmenis originaliais „Philips“ ašmenimis.

Priklausomai nuo jūsų įpročių, tikslus ašmenų naudojimo laikas gali būti ilgesnis ar trumpesnis. Ašmenys, panašiai kaip ir rankinio skustuvo, laikui bėgant atbunka, dėl to labiau pešami plaukai ir prastėja pjovimas.

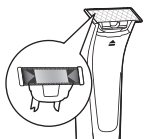

### Ašmenų keitimas

1 Atsargiai pastumkite aukštyn ašmenų atlaisvinimo slankiklį ir laikykite ašmenis už abiejų šonų, kad nuimtumėte ašmenis. Taip bus užkirstas kelias ašmenims nulėkti nuo rankenos.





- 2 Laikykite naujus ašmenis už šonų ir užspauskite ant rankenos (spragtelės).

Pastaba. Kai išgirstate spragtelėjimą, nauji ašmenys įdėti tinkamai ir yra paruošti naudoti.

## Priedų užsakymas

Norėdami įsigyti priedų ar atsarginių dalių, apsilankykite **[www.philips.com/parts-and-accessories](http://www.philips.com/parts-and-accessories)** arba kreipkitės į „Philips“ platintoją. Taip pat galite susisiekti su „Philips“ klientų aptarnavimo centru savo šalyje (kontaktinius duomenis žr. tarptautinės garantijos lankstinuke).

Galima įsigyti tokias dalis:

- QP210 ašmenys, 1 rinkinys
- QP220 ašmenys, 2 rinkiniai

## Perdirbimas



- Šis simbolis reiškia, kad gaminio negalima išmesti kartu su įprastomis buitinėmis atliekomis (2012/19/ES).



- Šis simbolis reiškia, kad šiame gaminyje yra įmontuotas pakartotinai įkraunamas maitinimo elementas, kurio negalima išmesti su įprastomis buitinėmis atliekomis (2006/66/EB). Prašome perduoti jūsų gaminį į oficialų surinkimo punktą arba „Philips“ priežiūros centrą, kad pakartotinai įkraunamą bateriją pašalintų specialistai.

- Laikykitės jūsų šalyje galiojančių taisyklių, kuriomis reglamentuojamas atskiras elektros ir elektronikos gaminių bei įkraunamų maitinimo elementų surinkimas. Tinkamas tokių gaminių utilizavimas padės išvengti neigiamo poveikio aplinkai ir žmonių sveikatai.

## Pakartotinai įkraunamos baterijos išėmimas

**Atsargiai! Įkraunamą bateriją išimkite tik tada, kai išmetate prietaisą. Išimdami bateriją užtikrinkite, kad ji būtų visiškai išekvota.**

Pastaba. Rekomenduojame kreiptis į profesionalus, kad specialistai išimtų įkraunamą akumuliatorių.

- 1 Atjunkite prietaisą nuo elektros tinklo ir palikite jį veikti, kol sustos variklis.
- 2 Nuo prietaiso nuimkite ašmenis.
- 3 Įkiškite atsuktuvą po galiniu skydeliu ir išimkite skydelį.

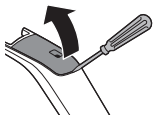

- 4 Atsuktuvu sulaužykite užsifiksuojančias jungtis abiejose pusėse.

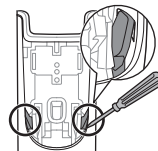

- 5 Išimkite vidinį korpusą, stumdami atsuktuvą į rankenos apačią.
- Pamatysite spausdintinę plokštę.

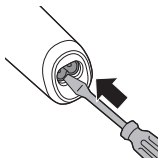

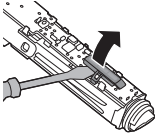

- 6 QP6510: atsuktuvu nuimkite spausdintinės plokštės dangtelį.

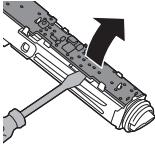

- 7 Atsuktuvu nuimkite spausdintinę plokštę nuo vidinio korpuso.

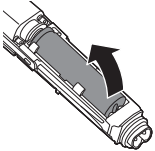

- 8 Atsuktuvu iš vidinio korpuso iškelkite bateriją. Baterija prijungta dvipuse juosta.

**Įspėjimas. Būkite atsargūs – baterijos juostelės labai aštrios.**

## Garantija ir pagalba

Jei reikia informacijos ar pagalbos, apsilankykite [www.philips.com/support](http://www.philips.com/support) arba perskaitykite tarptautinės garantijos lankstinuką.

## Garantijos apribojimai

Ašmenims netaikomos tarptautinės garantijos nuostatos, nes jie nusidėvi.

## Trikčių diagnostika ir šalinimas

Šiame skirsnyje apibendrintos dažniausios problemos, su kuriomis galite susidurti naudodami prietaisą. Jei toliau pateikta informacija nepadės išspręsti problemos, apsilankykite [www.philips.com/support](http://www.philips.com/support), ten rasite dažnai

užduodamų klausimų sąrašą, arba kreipkitės į savo šalies klientų aptarnavimo centrą.

<b>Problema</b>	<b>Galima priežastis</b>	<b>Sprendimas</b>
Man nepavyksta įjungti prietaiso, kai jis prijungtas prie elektros tinklo.	Įkraunant prietaisą jo naudoti negalima. Prietaisą galite naudoti tik be laido.	Prieš naudodami prietaisą atjunkite jį nuo elektros tinklo.
Prietaisas neveikia.	Įkraunama baterija išseikvota.	Įkraukite prietaisą (žr. skyrių „Įkrovimas“). Įkraunant baterijos įkrovos indikatorius mirksi baltai. Jei baterijos įkrovos indikatorius nemirksi, patikrinkite, ar tiekiamas elektros energija ir ar veikia sieninis lizdas. Jei elektros energija tiekiamas ir sieninis lizdas veikia, bet baterijos įkrovos indikatorius vis tiek nemirksi, perduokite prietaisą platintojui arba į „Philips“ priežiūros centrą.
	Ašmenis užblokavo purvas.	Įjunkite prietaisą ir šiltu vandeniu iš čiaupo išskalaukite ašmenis.
		Palaukite ašmenis puoduke su šiltu vandeniu (ne karštesniu kaip 60 °C) maždaug 30 sekundžių.



<b>Problema</b>	<b>Galima priežastis</b>	<b>Sprendimas</b>
	Ijungtas kelionės užraktas.	Trims sekundėms paspauskite įjungimo / išjungimo mygtuką, kad išjungtumėte kelionės užraktą. Kai išjungiate kelionės užraktą, ekrane pradedamas skaičiavimas atgaline tvarka. Tada kelionės užrakto simbolis nušvinta ir yra išjungiamas. Dabar prietaisas vėl paruoštas naudoti.
Prietaisas nebekeeperpa plaukų.	Ašmenys netinkamai uždėti ant rankenos.	Spauskite ašmenis ant prietaiso, kol išgirsite spragtelėjimą.
	Ašmenys apgadinti arba susidėvėję.	Pakeiskite ašmenis naujais. Žr. skyrių „Keitimas“.
Prietaisas skleidžia keistą triukšmą.	Ašmenys apgadinti arba susidėvėję.	Pakeiskite ašmenis naujais. Žr. skyrių „Keitimas“.
	Ašmenys netinkamai uždėti ant rankenos.	Nuimkite ir vėl uždėkite ašmenis. Spauskite juo ant prietaiso, kol išgirsite spragtelėjimą.
	Ašmenis užblokavo purvas.	Nuimkite ašmenis ir kruopščiai juos išvalykite.
Prietaisas neveikia optimaliai.	Ašmenis užblokavo purvas.	Nuimkite ašmenis ir kruopščiai juos išvalykite.
	Ašmenys susidėvi ir dėl to laikui bėgant veikimas prastėja.	Pakeiskite ašmenis naujais. Žr. skyrių „Keitimas“.

## 118 Lietuviškai

<b>Problema</b>	<b>Galima priežastis</b>	<b>Sprendimas</b>
	Ašmenys yra jautri prietaiso dalis ir jie gali būti lengvai apgadinti. Jei ašmenys apgadinti, jie gali nebeveikti optimaliai.	Pakeiskite ašmenis naujais. Žr. skyrių „Keitimas“.

## Bevezetés

Köszönjük, hogy Philips terméket vásárolt, és üdvözljük a Philips világában! A Philips által biztosított támogatás teljes körű igénybevételéhez regisztrálja a terméket a

**[www.philips.com/welcome](http://www.philips.com/welcome)** címen.

## Általános leírás (1. ábra)

- 1 Kés
- 2 Kés kioldócsúszkája
- 3 Utazózár (csak a QP6520 típusnál)
- 4 Akkumulátortöltöttség százalékértéke (csak QP6520 esetén)
- 5 Töltés szimbólum (csak QP6520 esetén)
- 6 Kijelző (a QP6520 típusnál)
- 7 Be-/kikapcsoló gomb
- 8 Akkumulátor töltési szintjelzője (csak QP6510 esetén)
- 9 Töltőállvány (csak QP6520)
- 10 Töltőállvány kisméretű dugasa (csak QP6520 esetén)
- 11 Hordtáska (csak QP6520)
- 12 Kisméretű csatlakozódugasz
- 13 Tápegység (HQ8505 adaptertípus)
- 14 Precíziós formázófésű
- 15 Hosszúság-beállító gyűrű

## Fontos biztonsági tudnivalók

A készülék és a tartozékai első használata előtt figyelmesen olvassa el ezt a tájékoztatót, és őrizze meg későbbi használatra. A különböző termékek esetében a velük szállított tartozékok eltérhetnek.

## Veszély



- Tartsa szárazon a tápegységet.

## Vigyázat!

- Az akkumulátort kizárólag a készülékhez mellékelt, (XXxxxx) levehető tápegységgel töltsé.
- A tápegység transzformátort tartalmaz. Ne vágja le a tápegységet a vezetékről, és ne szereljen rá másik csatlakozódugót, mert ez veszélyes.
- A készüléket 8 éven felüli gyermekek, illetve csökkent fizikai, érzékelési vagy szellemi képességekkel rendelkező vagy a készülék működtetésében járatlan személyek is használhatják felügyelet mellett, illetve ha felvilágosítást kaptak a készülék biztonságos működtetésének módjáról és az azzal járó veszélyekről. Ne engedje, hogy gyermekek játsszanak a készülékkel. A tisztítást és a felhasználó által is végezhető karbantartást nem végezhetik gyermekek felügyelet nélkül.

- Folyóvízes tisztítás előtt mindig húzza ki a készülék csatlakozóját a fali aljzatból.
- Használat előtt mindig ellenőrizze a készüléket. Ne használja a készüléket, ha meghibásodott, mert ez sérülést okozhat. Minden esetben eredeti típusúra cserélje ki a sérült alkatrészt.
- Ne próbálja kicserélni a készülék akkumulátorát.
- A készülék a felhasználó által nem cserélhető elemet tartalmaz.

### Figyelem!



- Ne merítse a töltőállványt vízbe, és ne öblítse el vízcsap alatt sem.
- Ne használja a tápegységet olyan fali aljzatban vagy fali aljzat közelében, amelyhez elektromos léghűtő van csatlakoztatva, mert az a tápegység javíthatatlan károsodását okozhatja.

- A készüléket csak a használati útmutatóban jelzett rendeltetésszerű célra használja.
- A készüléket higiéniai okokból csak egy személy használhatja.
- Soha ne használjon 60 °C-nál melegebb vizet a készülék előblítéséhez.
- A készülék tisztításához ne használjon sűrített levegőt, dörzsszivacsot, maró hatású tisztítószeret vagy súrolószeret (pl. benzin vagy aceton).

### **Elektromágneses mezők (EMF)**

Ez az Philips készülék az elektromágneses terekre érvényes összes vonatkozó szabványnak és előírásnak megfelel.

### **Általános információk**



- A készülék vízálló. Lehet fürdés vagy zuhanyzás közben használni és folyó víz alatt tisztítani. Ezért biztonsági okokból a készüléket csak vezeték nélkül szabad használni.
- A tápegység 100 és 240 V közötti feszültséggel használható.
- A tápegység a 100–240 voltos hálózati feszültséget biztonságos 24 voltos feszültségre alakítja át.
- Maximális zajszint: Lc = 75 dB(A).

## Töltés

**Megjegyzés:** A készülék csak vezeték nélkül használható.

QP6520, QP6510: A töltés körülbelül 1 órát vesz igénybe. A teljesen feltöltött készüléket kb. 90 percig (QP6520) vagy 60 percig (QP6510) használhatja.

Első használat előtt, illetve amikor a töltés szimbólum majdnem teljesen lemerült akkumulátorszintet jelez, tölts fel a készüléket.

### Akkumulátor töltöttségiszint-jelző a QP6520 típusnál



- Amikor a töltési szimbólum narancssárgán villog, az akkumulátor már majdnem teljesen lemerült. A maradék akkumulátorkapacitást az akkumulátortöltöttségi százalékérték mutatja a kijelzőn.



- Ha a töltés folyamatban van, azt a töltés szimbólum fehér villogása jelzi.
- Gyorstöltés: körülbelül 5 perces töltés után a készülék 5 perc használatra elegendő energiát tartalmaz. Gyorstöltés közben a töltés szimbólum gyorsan villog fehér színnel a gyorstöltés befejezéséig.
- Az akkumulátor teljesen feltöltődött, ha az akkumulátortöltöttség százalékértéke a kijelzőn 100%, és a töltés szimbólum folyamatosan világít.
- Körülbelül 30 perc elteltével az akkumulátor teljes feltöltődése után, illetve miután a készüléket lecsatlakoztatja az elektromos hálózatról, a kijelző automatikusan kikapcsol.

## Akkumulátor töltöttségjelző a QP6510 típusnál

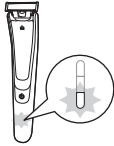

- Ha az akkumulátor töltöttségjelző fénye narancssárgán villog, akkor az akkumulátor majdnem lemerült.

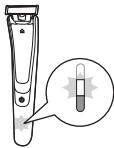

- A készülék töltésének jelzésére először az alsó jelzőfény fehéren villog, majd folyamatos fehér fényel világít. Aztán a második jelzőfény kezd villogni, majd folyamatosan világít, és így tovább, amíg a készülék teljesen fel nem töltődik.
- Gyorstöltés: körülbelül 5 perces töltés után a készülék 5 perc használatra elegendő energiát tartalmaz. Gyorstöltés közben az akkumulátor töltöttségjelzőjének lámpái egymás után kezdenek folyamatosan világítani, majd mind kialszanak. Ez addig ismétlődik, míg be nem fejeződik a gyorstöltés.
- Az akkumulátor teljesen feltöltődött, ha az akkumulátor töltöttségjelzőjének összes fénye folyamatosan világít.
- Körülbelül 30 perc elteltével az akkumulátor teljes feltöltődése után, illetve miután a készüléket lecsatlakoztatja az elektromos hálózatról, az akkumulátor töltési szintjelzői automatikusan kikapcsolnak.

## Töltés hálózati adapterrel

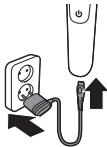

- 1 Illessze a kis csatlakozódugót a készülékbe, majd a hálózati adaptert a fali aljzatba.
- 2 Ha a töltés kész, húzza ki a tápegységet a fali aljzataból, majd húzza ki a kisméretű dugaszt a készülékből.



## A töltőállvány töltése (csak az QP6520 típusnál)

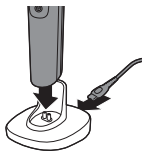

- 1 Illessze a kis csatlakozót a töltőállványba, és csatlakoztassa az adaptert a fali konnektorba.
- 2 Tegye a készüléket a töltőállványra.
- 3 A töltés befejeződése után húzza ki az adaptert a fali aljzathból, majd húzza ki a kis csatlakozót a töltőállványból.

## A készülék használata

A készüléket használhatja arcszőrzet (szakáll, bajusz és oldalszakáll) vágásához, formázásához és borotválásához is. A borotválás sima felületet, a vágás adott hosszúságú szőrzetet, míg a formázás tökéletes szélt és éles határvonalakat eredményez. A készüléket ne használja alsó testrészek vagy fejbőr szőrzetének formázására, vágására vagy borotválására. Fordítson rá kellő időt, amikor a készüléket első alkalommal használja. Gyakorlatot kell szereznie a készülék használatát illetően. **Megjegyzés: A készülék csak vezeték nélkül használható.**



## A készülék be- és kikapcsolása

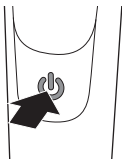

- 1 A készülék bekapcsolásához nyomja meg egyszer a be-/kikapcsoló gombot.
- 2 A be- és kikapcsoló gombbal kapcsolja ki a készüléket.

## Borotválás

**Használat előtt mindig ellenőrizze, hogy a kés nem sérült vagy kopott-e. Ne használja a készüléket, ha a kés sérült vagy kopott, mert ez sérülést okozhat. Használat előtt cserélje ki a kést, ha az sérült (lásd a „Csere” című részt).**

### Borotválkozási tippek és trükkök

- Figyeljen rá, hogy a kés mindig teljes felületen érintkezzen a bőrrel, amikor ráhelyezi.
- A legjobb eredménnyre akkor számíthat, ha a készüléket a szőr növekedési irányával szemben mozgatja.
- A készüléket enyhén a bőrre nyomva hosszú mozdulatokkal dolgozzon.
- A készülék használható szárazon, de lehet nedvesen, zselével vagy habbal. Akár a zuhany alatt is használhatja a készüléket.
- Borotválkozáskor legjobb, ha tiszta a szakálla és az arca.

**1** Kapcsolja be a készüléket.

**2** Helyezze a kést a bőrre, és enyhén rányomva hosszú húzásokkal mozgassa a borotvát, a szőr növekedési irányával ellentétes irányban.

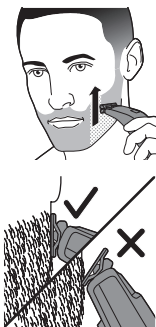

**Megjegyzés:** Ügyeljen rá, hogy a kés lapja egy síkban legyen a bőrfelülettel.

**3** Minden használat után kapcsolja ki és tisztítsa meg a készüléket (lásd a „Tisztítás és karbantartás” fejezetet).

## Formázás

A kés mindkét éle használható éles kontúrok, tökéletes peremvonalak megformázásához. Úgy tartsa a készüléket, hogy a kés a bőrre merőlegesen legyen, az egyik éle pedig hozzáérjen a bőrfelülethez. Így lehet az oldalszakállt és a száj és orr környékén levő szőrzetet precíz részletességgel megformázni.

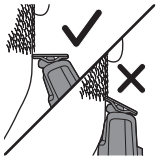
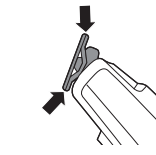

- 1 Éles kontúrok, peremvonalak megformázásához a kés bármelyik éle használható.
- 2 Kapcsolja be a készüléket.
- 3 Helyezze a kés élét merőlegesen a bőrfelületre.

- Enyhén nyomja rá, és egyenes húzásokkal dolgozzon.
- 4 Minden használat után kapcsolja ki és tisztítsa meg a készüléket (lásd a „Tisztítás és karbantartás” fejezetet).

## Formázás a formázófésűvel

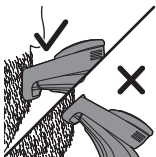

### Tipppek:

- A nyírást mindig a precíziós formázófésű fogzatának irányában végezze, ügyelve arra, hogy a fésű sima alja mindig teljes felületen érintkezzen a bőrrel, hogy a szőrzetvágás egyenletes legyen.

- Mivel a szőrszálak különböző irányba növekednek, különböző helyzetekben kell tartania a készüléket. Arra azonban mindig ügyeljen, hogy a készüléket felfelé, a szőr növekedési irányával ellentétesen mozgassa.
- A vágás könnyebb, ha a szőr és a bőr száraz.

A precíziós formázófésű segítségével különböző hosszúságú hajat formázhat. Célszerű először a legnagyobb beállítással megismerkedni, hogy gyakorlatot szerezzen a készülék használatát illetően. A gyűrűn levő beállítások a hajhossz milliméterben megadott értékeinek felelnek meg.

**1** A fésű elülső részét helyezze a késre, és nyomja a fésű hátsó részén levő kiálló részt a készülékre („kattanásig”).

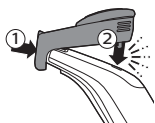

**2** A hosszúság-beállító gyűrű forgatásával válassza ki a kívánt hajhosszúságot.

A gyűrűn levő beállítások a hajhossz milliméterben megadott értékeinek felelnek meg.



- QP6520

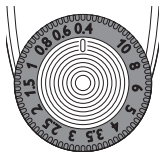

- QP6510

**3** Kapcsolja be a készüléket.

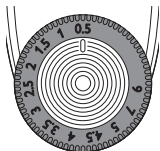



- 4 Helyezze a fésűt a bőrre, és mozgassa lassan felfelé a készüléket, a szőr növekedési irányával szemben.
- 5 Minden használat után kapcsolja ki és tisztítsa meg a készüléket (lásd a „Tisztítás és karbantartás” fejezetet).
- 6 A fésűt úgy vegye ki, hogy lehúzza a hátsó részét a készülékről, majd lecsúsztatja a késről.

## Tisztítás és karbantartás

Minden használat után tisztítsa meg a készüléket.

**Figyelem! A készülék tisztításához ne használjon sűrített levegőt, dörzsszivacsot, maró hatású tisztítószer vagy súrolószer (pl. benzín vagy acetont).**

**Figyelem! A készülékkel ne érintsen meg semmilyen felületet azzal a céllal, hogy eltávolítsa a rajta levő vizet, mert ezzel károsodást idézhet elő. Ha a kés sérült, cserélje ki!**

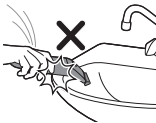

### A készülék tisztítása



- 1 Vegye le a fésűt a késről. Mindig kapcsolja ki a készüléket, mielőtt fésűt helyezne fel vagy távolítana el.



2 Ha sok haj szaporodott fel a fésűben, először fújással távolítsa el azt.



3 Ha sok haj szaporodott fel a készülékben, először fújással távolítsa el azt.



4 Majd kapcsolja be a készüléket, és a kést öblítse le csap alatt, langyos vízzel.

**Figyelem! A kés szárításához ne használjon törölközőt vagy papírzsebkendőt, mert az kárt okozhat.**



5 Majd langyos vízben öblítse el a fésűt is.

6 Hagyja megszáradni a készüléket és a fésűt.

Megjegyzés: A kés törékeny. Óvatosan bánjon vele. Ha a kés sérült, cserélje ki!

## Tárolás

Megjegyzés: Tanácsoljuk, hogy hagyja a készüléket és tartozékait megszáradni, mielőtt elteszi őket a következő használatig.



1 A precíziós formázófésűt mindig tegye fel a kése, nehogy utazás vagy tárolás során az megsérüljön.

## Utazózár (csak a QP6520 típusnál)

Utazáshoz lezárhatja a készüléket. A utazózár segítségével megakadályozhatja a készülék véletlenszerű bekapcsolását.

### Az utazózár bekapcsolása

- 1 Tartsa lenyomva 3 másodpercig a be- és kikapcsológombot.

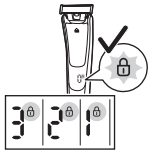
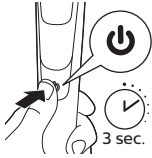

- Az utazózár bekapcsolásakor az utazózár szimbólum folyamatosan világít, és a digitális kijelzőn megkezdődik a visszaszámlálás.
- Az utazózár bekapcsolásakor az utazózár szimbólum villog.

### Az utazózár kikapcsolása

- 1 Tartsa lenyomva 3 másodpercig a be- és kikapcsológombot.

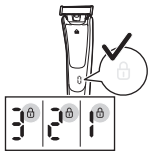

- Az utazózár feloldásakor a kijelzőn megkezdődik a visszaszámlálás. Utána az utazózár szimbólum először világít, majd kikapcsol.
- A készülék ekkor ismét működtethető.

## Csere

### Kopásjelző

Az optimális vágási teljesítmény és siklás érdekében tanácsoljuk, hogy a kést cserélje 4 havonta, ha a kopásjelző jelez, illetve ha már nem biztosítja az elvárt eredményt borotváláskor vagy vágáskor.

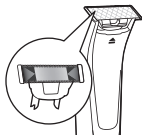

A késen egy kopásjelző is található, ami fokozatosan zöld színűre változik. Ha a zöld csík már teljesen láthatóvá vált, akkor javasoljuk a kés cseréjét. A kés cseréjénél mindig eredeti Philips kést használjon.

A kés pontos élettartama a használatától függően lehet hosszabb vagy rövidebb is. Más, hagyományos késekhez hasonlóan az idő során ez a kés is kicsorbulhat, aminek következménye a szőr húzása, illetve a lecsökkent vágási teljesítmény.

## A kés cseréje



**1** Óvatosan tolja felfelé a kés kioldócsúszkáját, majd mindkét szélénél tartva vegye ki a kést. Így megelőzhető, hogy a kés kirepüljön a foglalatból.



**2** Az új kést a két oldalánál fogja meg, majd nyomja rá a foglatra („kattanásig”).

Megjegyzés: Amikor a kattanó hangot meghallja, akkor a kés biztosan a helyére került és használatra kész.

## Tartozékok rendelése

Ha tartozékot vagy pótalkatrészt szeretne vásárolni, látogasson el a [www.philips.com/parts-and-accessories](http://www.philips.com/parts-and-accessories) weboldalra, vagy forduljon Philips márkakereskedőjéhez. Fordulhat az országában működő Philips vevőszolgálathoz is (az elérhetőségi információkat megtalálja a világszerte érvényes garancialevélen).



A következő alkatrészek vásárolhatók a készülékhez:

- QP210 Kés, 1 db-os csomag
- QP220 Kés, 2 db-os csomag

## Újrahasznosítás



- Ez a szimbólum azt jelenti, hogy a termék nem kezelhető normál háztartási hulladékként (2012/19/EU).



- Ez a szimbólum azt jelenti, hogy a termék beépített újratölthető akkumulátort tartalmaz, amelyet nem szabad háztartási hulladékként kezelni (2006/66/EK). Kérjük, hogy vigye el a készüléket egy hivatalos gyűjtőhelyre vagy egy Philips szervizközpontba, hogy szakember távolítsa el az akkumulátort.
- Tartsa be az elektromos és elektronikus termékek, akkumulátorok és egyszer használatos elemek külön történő hulladékgyűjtésére vonatkozó országos előírásokat. A megfelelő hulladékkezelés segítséget nyújt a környezettel és az emberi egészséggel kapcsolatos negatív következmények megelőzéséhez.

## Az akkumulátor eltávolítása

**Figyelem! Az akkumulátort csak akkor távolítsa el, ha leselejtezi a készüléket. Az akkumulátor eltávolítása előtt győződjön meg arról, hogy teljesen lemerült.**

Megjegyzés: Ajánlott, hogy szakember távolítsa el az akkumulátort.

- 1 Húzza ki a készülék hálózati dugóját a fali konnektorból, és hagyja működni a készüléket, míg le nem áll.
- 2 Vegye ki a készülékből a kést.
- 3 Helyezze a csavarhúzóat a hátsó borítás alá, és távolítsa el a borítást.

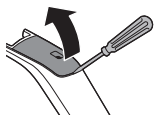

- 4 Nyissa szét mindkét oldalon a pattintható csatlakozókat a csavarhúzóval.

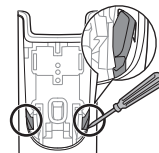

- 5 Nyomja ki a belső házat a csavarhúzóval a nyél alsó részébe való benyomásával.  
- Most a nyomtatott áramköri lapot látja.

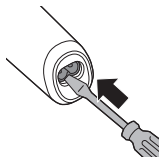

- 6 QP6510: távolítsa el a nyomtatott áramköri lap fedelét a csavarhúzóval.

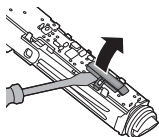

- 7 Távolítsa el a nyomtatott áramköri lapot a belső házból a csavarhúzóval.

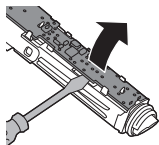

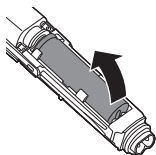

- 8 Emelje ki az akkumulátort a belső részről egy csavarhúzó segítségével. Az akkumulátort kétoldalas ragasztó rögzíti.

**Figyelmeztetés: Legyen óvatos, az akkumulátor szélei nagyon élesek.**

## Garancia és terméktámogatás

Ha információra vagy támogatásra van szüksége, látogasson el a [www.philips.hu/support](http://www.philips.hu/support) weboldalra, vagy olvassa el a világszerte érvényes garancialevelet.

## A garancia feltételei

A képre nem vonatkoznak a nemzetközi garanciafeltételek, mivel az kopásnak kitett alkatrész.

## Hibaelhárítás

Ez a fejezet összefoglalja a készülékkel kapcsolatban leggyakrabban felmerülő problémákat. Ha a hibát az alábbi útmutató segítségével nem tudja elhárítani, látogasson el a [www.philips.hu/support](http://www.philips.hu/support) weboldalra a gyakran felmerülő kérdések listájáért, vagy forduljon az országában illetékes ügyfélszolgálathoz.

Probléma	Lehetséges ok	Megoldás
A készüléket nem tudom bekapcsolni, amikor csatlakoztatva van az elektromos hálózatra.	Töltés ideje alatt nem használható a készülék. A készülék csak akkor használható, ha nincs csatlakoztatva az áramforráshoz.	Használat előtt mindig csatlakoztassa le a készüléket a hálózatról.

Probléma	Lehetséges ok	Megoldás
A készülék nem működik.	Lemerült az akkumulátor.	Töltse fel a készüléket (lásd a „Töltés” fejezetet). Töltés közben az akkumulátor töltésének szintjelzője fehéren villog. Ha az akkumulátor töltésének szintjelzője nem villog, ellenőrizze, hogy van-e áram, illetve hogy működőképes-e a használt fali aljzat. Ha van áram, és a fali aljzat is rendben van, de az akkumulátor töltésének szintjelzője mégsem villog, vigye el a készüléket a márkakereskedőhöz vagy egy Philips szakszervízbe.
	A kés szennyeződés miatt elakadt.	Kapcsolja be a készüléket, és a kést öblítse le csap alatt meleg vízzel.
		Tegye a kést meleg vízzel (max. 60 °C) teli pohárba kb. 30 másodpercre.
	Az utazózár be van kapcsolva.	Az utazózár kikapcsolásához nyomja le a be- és kikapcsológombot 3 másodpercig. Az utazózár feloldásakor a kijelzőn megkezdődik a visszaszámlálás. Utána az utazózár szimbólum először világít, majd kikapcsol. A készülék ekkor ismét működtethető.
A készülék már nem vágja a szőrt.	A kés nem megfelelően lett behelyezve a foglalatba.	Nyomja a kést a helyére úgy, hogy hallja, amint az bepattan.

<b>Probléma</b>	<b>Lehetséges ok</b>	<b>Megoldás</b>
	A kés megsérült vagy elhasználódott.	Ha a kés sérült, tegyen be helyette új kést. Lásd a „Csere” fejezetet.
A készüléknek fura hangja van.	A kés megsérült vagy elhasználódott.	Ha a kés sérült, tegyen be helyette új kést. Lásd a „Csere” fejezetet.
	A kés nem megfelelően lett behelyezve a foglalatba.	A kést vegye ki, majd helyezze be ismét. Nyomja a helyére úgy, hogy hallja, amint az bepattan.
	A kés szennyeződés miatt elakadt.	Vegye ki a kést, majd alaposan tisztítsa meg.
A készülék működése eltér az optimálistól.	A kés szennyeződés miatt elakadt.	Vegye ki a kést, majd alaposan tisztítsa meg.
	A kés az idő során elhasználódik, kopik, ezért a teljesítménye lecsökken.	Ha a kés sérült, tegyen be helyette új kést. Lásd a „Csere” fejezetet.
	A kés a készülék érzékeny része, könnyen megsérülhet. A készülék működése el fog térni az optimálistól, ha a kés megsérül.	Ha a kés sérült, tegyen be helyette új kést. Lásd a „Csere” fejezetet.

## Wprowadzenie

Gratulujemy zakupu i witamy w gronie użytkowników produktów Philips! Aby w pełni skorzystać z obsługi świadczonej przez firmę Philips, należy zarejestrować zakupiony produkt na stronie [www.philips.com/welcome](http://www.philips.com/welcome).

### Opis ogólny (rys. 1)

- 1 Ostrze
- 2 Suwak zwalnający ostrze
- 3 Blokada na czas podróży (tylko model QP6520)
- 4 Procent naładowania akumulatora (tylko QP6520)
- 5 Symbol ładowania (tylko QP6520)
- 6 Wyświetlacz (tylko model QP6520)
- 7 Wyłącznik
- 8 Wskaźnik stanu akumulatora (tylko QP6510)
- 9 Podstawka ładująca (tylko QP6520)
- 10 Mała wtyczka podstawki ładującej (tylko QP6520)
- 11 Etui (tylko QP6520)
- 12 Mała wtyczka
- 13 Zasilacz sieciowy (typ HQ8505)
- 14 Precyzyjna nasadka do przycinania
- 15 Pokrętko ustawiania długości włosów

### Ważne informacje dotyczące bezpieczeństwa

Przed pierwszym użyciem urządzenia i jego akcesoriów zapoznaj się dokładnie z broszurą informacyjną i zachowaj ją na przyszłość. Akcesoria w zestawie mogą się różnić w zależności od produktu.

## Niebezpieczeństwo



- Zasilacz przechowuj w suchym miejscu.

## Ostrzeżenie

- W celu ładowania akumulatora używaj wyłącznie zdejmowanego zasilacza (XXxxxxx) dołączonego do urządzenia.
- Zasilacz zawiera transformator. Ze względów bezpieczeństwa nie odcinaj zasilacza w celu wymiany wtyczki na inną.

- Urządzenie może być używane przez dzieci w wieku powyżej 8 lat oraz osoby z ograniczonymi zdolnościami fizycznymi, sensorycznymi lub umysłowymi, a także nieposiadające wiedzy lub doświadczenia w użytkowaniu tego typu urządzeń, pod warunkiem, że będą one nadzorowane lub zostaną poinstruowane na temat korzystania z tego urządzenia w bezpieczny sposób oraz zostaną poinformowane o potencjalnych zagrożeniach. Dzieci nie mogą bawić się urządzeniem. Dzieci nie mogą czyścić urządzenia ani konserwować go bez nadzoru.
- Zawsze wyjmij wtyczkę z gniazdka elektrycznego przed czyszczeniem urządzenia pod wodą.
- Zawsze sprawdzaj urządzenie przed jego użyciem. Nie używaj urządzenia, jeśli jest uszkodzone, ponieważ może to spowodować obrażenia ciała. Uszkodzoną część należy wymienić na oryginalny element tego samego typu.
- Nie otwieraj urządzenia, aby wymienić akumulator.



- To urządzenie zawiera niewymienny akumulator.

### Uwaga



- Nigdy nie zanurzaj podstawki ładującej ani nie płucz jej pod bieżącą wodą.
- W celu uniknięcia uszkodzenia zasilacza, nie zbliżaj ani nie podłączaj go do gniazdka sieciowego, do którego jest podłączony odświeżacz powietrza lub elektrofumigator.
- Tego urządzenia należy używać zgodnie z przeznaczeniem, w sposób przedstawiony w instrukcji obsługi.
- Ze względów higienicznych z urządzenia powinna korzystać tylko jedna osoba.
- Nigdy nie płucz urządzenia wodą o temperaturze przekraczającej 60°C.

- Do czyszczenia urządzenia nigdy nie używaj sprężonego powietrza, szorstkich czyścików, płynnych środków ściernych ani żrących płynów, takich jak benzyna lub aceton.

### Pola elektromagnetyczne (EMF)

To urządzenie Philips spełnia wszystkie normy i jest zgodne z wszystkimi przepisami dotyczącymi narażenia na działanie pól elektromagnetycznych.

### Opis ogólny



- Urządzenie jest wodoodporne. Można go używać w wannie lub pod prysznicem oraz można je myć pod bieżącą wodą. Ze względów bezpieczeństwa urządzenia można używać tylko w trybie zasilania bezprzewodowego.
- Zasilacz zapewnia zasilanie o napięciu w zakresie od 100 do 240 V.
- Zasilacz przekształca napięcie 100–240 V na bezpieczne napięcie poniżej 24 V.
- Maksymalny poziom hałasu: Lc = 75 dB(A).

### Ładowanie

Uwaga: Urządzenia można używać tylko po odłączeniu przewodu.

QP6520, QP6510: Ładowanie trwa około 1 godziny. W pełni naładowane urządzenie może działać do 90 minut (QP6520) lub 60 minut (QP6510).

Urządzenie należy naładować przed pierwszym użyciem oraz wtedy, gdy symbol naładowania informuje, że akumulator jest niemal całkowicie rozładowany.

## Wskaźnik stanu akumulatora QP6520

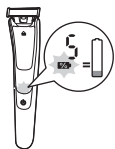

- Gdy symbol ładowania zaczyna migać na pomarańczowo, oznacza to, że akumulator jest prawie całkowicie rozładowany. Pozostały poziom naładowania akumulatora jest pokazywany na wyświetlaczu jako procentowa wartość naładowania akumulatora.

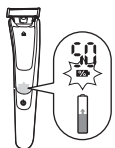

- Aby pokazać, że urządzenie się ładuje, symbol ładowania miga na biało.
- Szybkie ładowanie: po ok. 5 minutach ładowania urządzenie ma ilość energii wystarczającą na 5 minut pracy. W trakcie szybkiego ładowania symbol ładowania szybko miga na biało do czasu zakończenia szybkiego ładowania.
- Akumulator jest w pełni naładowany, gdy procent stanu na wyświetlaczu pokazuje 100%, a symbol ładowania świeci w sposób ciągły.
- Po ok. 30 minutach od momentu pełnego naładowania akumulatora lub po odłączeniu urządzenia od zasilania sieciowego wyświetlacz wyłączy się samoczynnie.

## Wskaźnik stanu akumulatora QP6510

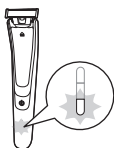

- Gdy wskaźnik ładowania miga na pomarańczowo, oznacza to, że akumulator jest prawie całkowicie rozładowany.

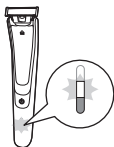

- Aby oznaczyć, że trwa ładowanie urządzenia, najpierw dolny wskaźnik zamiga białym światłem, a później będzie świecił się na biało w sposób ciągły. Następnie zamiga drugi wskaźnik, a później będzie świecił się w sposób ciągły i tak dalej, do czasu całkowitego naładowania urządzenia.

- Szybkie ładowanie: po ok. 5 minutach ładowania urządzenie ma ilość energii wystarczającą na 5 minut pracy. W trakcie szybkiego ładowania wskaźniki naładowania akumulatora będą się po kolei zapalać, następnie wszystkie zgasną. Będzie się to powtarzać do momentu zakończenia szybkiego ładowania.
- Akumulator jest w pełni naładowany, gdy wszystkie wskaźniki stanu akumulatora świecą w sposób ciągły.
- Po ok. 30 minutach od momentu pełnego naładowania akumulatora lub po odłączeniu urządzenia od zasilania sieciowego wskaźniki stanu akumulatora wyłączą się samoczynnie.

### Ładowanie za pomocą zasilacza

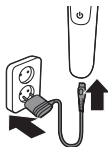

- 1 Włóż małą wtyczkę do gniazda w urządzeniu, a zasilacz do gniazdka elektrycznego.
- 2 Po zakończeniu ładowania odłącz zasilacz od gniazdka elektrycznego, a następnie wyciągnij małą wtyczkę z urządzenia.

### Ładowanie przy użyciu podstawki ładującej (tylko w przypadku modelu QP6520)

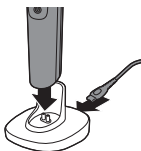

- 1 Włóż małą wtyczkę do podstawki ładującej, a zasilacz podłącz do gniazdka elektrycznego.
- 2 Umieść urządzenie w podstawce ładującej.
- 3 Po zakończeniu ładowania wyjmij wtyczkę zasilacza z gniazdka elektrycznego, a następnie wyciągnij małą wtyczkę z podstawki ładującej.

## Używanie urządzenia

Urządzenia można używać do przycinania, modelowania i golenia włosów na twarzy (brody, wąsów i bokobrodów). Golenie pozwala uzyskać gładkość, przycinanie określoną długość włosów, a modelowanie doskonale krawędzie i ostre linie. Urządzenie nie jest przeznaczone do golenia, modelowania ani przycinania owłosienia dolnych części ciała ani głowy. Przed rozpoczęciem korzystania z urządzenia poświęć czas na zapoznanie się z nim. Należy uzyskać wprawę w posługiwaniu się urządzeniem.

**Uwaga:** Urządzenia można używać tylko po odłączeniu przewodu.



## Włączanie i wyłączanie urządzenia

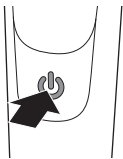

- 1 Aby włączyć urządzenie, naciśnij włącznik jeden raz.
- 2 Aby wyłączyć urządzenie, naciśnij włącznik jeden raz.

## Golenie

**Przed skorzystaniem z urządzenia zawsze sprawdzaj, czy ostrze nie jest uszkodzone lub zużyte. Jeśli ostrze jest uszkodzone lub zużyte, nie używaj urządzenia, ponieważ grozi to skaleczeniem. Wymień uszkodzone ostrze przed skorzystaniem z urządzenia (patrz rozdział „Wymiana”).**

### Wskazówki i porady dotyczące golenia

- Upewnij się, że ostrze ma pełny kontakt ze skórą, umieszczając je płasko na skórze.
- Najlepsze rezultaty uzyskasz, przesuwając urządzenie w kierunku przeciwnym do zarostu.
- Naciskając lekko, wykonuj długie pociągnięcia.
- Możesz się golić na sucho i na mokro przy użyciu pianki lub żelu. Urządzenia można także używać pod prysznicem.
- Najlepsze efekty przynosi golenie czystej brody i twarzy.

- 1 Włącz urządzenie.
- 2 Przyłóż ostrze do skóry i powoli przesuwaj urządzenie do góry lub w kierunku przeciwnym do kierunku zarostu, lekko je dociskając.

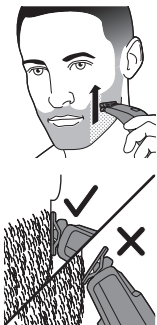

Uwaga: Pamiętaj, aby powierzchnia ostrza płasko przylegała do skóry.

- 3 Po każdym użyciu wyłącz i wyczyść urządzenie (patrz rozdział „Czyszczenie i konserwacja”).

### Modelowanie

Obie krawędzie ostrza pozwalają modelować ostre linie i doskonałe krawędzie. Trzymaj urządzenie w taki sposób, aby ostrze było prostopadłe do skóry i jedna z jego krawędzi dotykała skóry. Umożliwia to dokładniejsze modelowanie бакów i okolic ust i nosa.

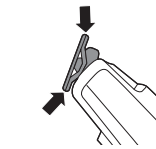

- 1 Aby tworzyć ostre krawędzie i linie, należy posłużyć się krawędzią ostrza.
- 2 Włącz urządzenie.

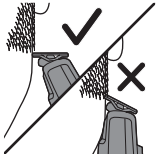

- 3 Ustaw krawędź ostrza prostopadle do skóry.



- Wykonuj proste cięcia, naciskając delikatnie.
- 4 Po każdym użyciu wyłącz i wyczyść urządzenie (patrz rozdział „Czyszczenie i konserwacja”).

## Przycinanie z użyciem nasadki

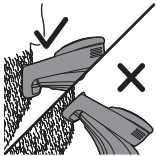

### Wskazówki

- Aby uzyskać równe cięcia, zawsze przycinaj w kierunku zębów nasadki do precyzyjnego przycinania, upewniając się, że płaska część nasadki ma pełen kontakt ze skórą.
- Włosy rosną w różnych kierunkach, dlatego należy trzymać urządzenie również w innych pozycjach. Jednak zawsze należy pamiętać o przesuwaniu urządzenia w górę, w kierunku przeciwnym do kierunku zarostu.
- Przycinanie jest łatwiejsze, gdy skóra i włosy są suche.

Nasadka do precyzyjnego przycinania umożliwia przycinanie włosów na różne długości. Na początku warto zacząć przycinanie z wykorzystaniem najdłuższego ustawienia, aby

nabrać wprawy w używaniu urządzenia.  
Ustawienia regulatora odpowiadają długości włosów w milimetrach.

**1** Umieść przednią część nasadki na ostrzu i wepchnij znajdujący się z tyłu nasadki wypust do urządzenia (usłyszysz „kliknięcie”).

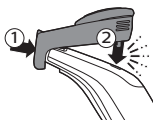

**2** W celu uzyskania wybranej długości włosów obróć regulator.

Ustawienia regulatora odpowiadają długości włosów w milimetrach.



- QP6520



- QP6510

**3** Włącz urządzenie.

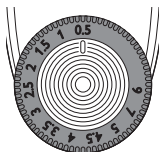

**4** Przyłóż nasadkę grzebieniową do skóry i powoli przesuwaj urządzenie do góry, w kierunku przeciwnym do kierunku zarostu.

**5** Po każdym użyciu wyłącz i wyczyść urządzenie (patrz ruzdział „Czyszczenie i konserwacja”).





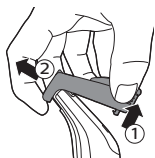

- 6 Aby zdjąć pokrywę nasadkę, ściągnij jej tylną część z urządzenia, a następnie zsuń ją z ostrza.

## Czyszczenie i konserwacja

Po każdym użyciu wyczyść urządzenie.

**Przeostoga:** Do czyszczenia urządzenia nigdy nie używaj sprężonego powietrza, szorstkich czyścików, płynnych środków ściernych ani żrących płynów, takich jak benzyna lub aceton.

**Przeostoga:** Nie stukaj urządzeniem o powierzchnię w celu usunięcia z niego wody, gdyż grozi to uszkodzeniem. W przypadku uszkodzenia ostrza należy je wymienić.

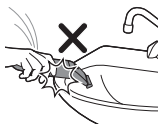

### Czyszczenie

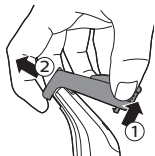

- 1 Zdejmij nasadkę grzebieniową z ostrza. Przed zdejmowaniem lub zakładaniem nasadki należy zawsze wyłączać urządzenie.



- 2 Jeżeli na grzebieniu zbierze się dużo włosów, najpierw je zdmuchnij.



- 3 Jeżeli na urządzeniu zbierze się dużo włosów, najpierw je zdmuchnij.



- 4 Następnie włącz urządzenie i przepłucz ostrze letnią wodą.

**Przeostrog:** Nie osuszaj ostrza ręcznikiem ani chusteczką, gdyż może to spowodować uszkodzenie tego elementu.



- 5 Wypłucz nasadkę grzebieniową w letniej wodzie.
- 6 Pozostaw urządzenie i nasadkę grzebieniową do wyschnięcia.

**Uwaga:** Ostrze jest delikatne. Należy obchodzić się z nim ostrożnie. W przypadku uszkodzenia ostrza należy je wymienić.

## Przechowywanie

**Uwaga:** Zalecamy wysuszenie urządzenia i nasadek przed odłożeniem do miejsca przechowywania.

- 1 Na czas podróży lub przechowywania należy zakładać nasadkę do precyzyjnego przycinania na ostrze, aby zabezpieczyć je przed uszkodzeniem.

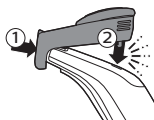

## Blokada na czas podróży (tylko model QP6520)

Można zablokować urządzenie na czas podróży. Blokada na czas podróży zapobiega przypadkowemu włączeniu urządzenia.

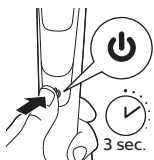

## Włączanie blokady na czas podróży

- 1 Naciśnij i przytrzymaj wyłącznik przez około 3 sekundy.

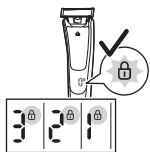

- W czasie aktywowania blokady na czas podróży zapala się symbol kłódki, a na wyświetlaczu pojawia się licznik odliczający w dół.
- Włączenie blokady na czas podróży jest sygnalizowane migającym symbolem blokady na czas podróży.

## Wyłączanie blokady na czas podróży

- 1 Naciśnij i przytrzymaj wyłącznik przez około 3 sekundy.

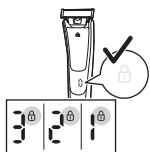

- W czasie wyłączenia blokady na czas podróży na wyświetlaczu pojawia się licznik odliczający w dół. Następnie symbol blokady na czas podróży włączy się i wyłączy.
- Urządzenie jest teraz gotowe do ponownego użytku.

## Wymiana

### Wskaźnik zużycia

W celu uzyskania optymalnych wyników przycinania i golenia zalecamy wymienianie ostrza co 4 miesiące lub jeśli nie zapewnia już oczekiwanych rezultatów golenia lub przycinania, lub jeśli wyświetla się wskaźnik zużycia.

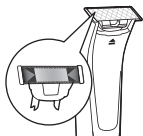

Ostrze wyposażone jest we wskaźnik zużycia, który stopniowo zmienia barwę na wyraźnie zieloną. Gdy zielony pasek wskaźnika stanie się wyraźnie widoczny, będzie to oznaczać, że należy wymienić ostrze. Ostrze należy zawsze wymieniać na oryginalne ostrze firmy Philips.

W zależności od sposobu użytkowania urządzenia rzeczywisty czas eksploatacji ostrza może być dłuższy lub krótszy. Podobnie jak w przypadku ostrzy do golenia ręcznego z czasem ostrze staje się tępe, co sprawia, że szarpanie za włosy staje się mocniejsze, a efekty golenia gorsze.

## Wymiana ostrza



- 1 Ostrożnie popchnij blokadę ostrza w górę i przytrzymaj ostrze za boki, aby je wyjąć. Dzięki temu ostrze nie wypadnie z uchwytu.



- 2 Przytrzymaj nowe ostrze za boki i wciśnij je w uchwyt („kliknięcie”),

**Uwaga:** Dźwięk kliknięcia oznacza poprawne umieszczenie nowego ostrza. Jest ono gotowe do użycia.

## Zamawianie akcesoriów

Akcesoria i części zamienne można kupić na stronie [www.philips.com/parts-and-accessories](http://www.philips.com/parts-and-accessories) lub u sprzedawcy produktów firmy Philips. Można też skontaktować się z Centrum Obsługi Klienta firmy Philips w swoim kraju (dane kontaktowe znajdują się w ulotce gwarancyjnej).

Dostępne są następujące części:

- Opakowanie z 1 ostrzem QP210
- Opakowanie z 2 ostrzami QP220

## Ochrona środowiska



- Symbol przekreślonego kontenera na odpady (rys. 26), oznacza, że produkt podlega selektywnej zbiórce zgodnie z postanowieniami Dyrektywy 2012/19/UE.
- Symbol przekreślonego kontenera na odpady (rys. 27), oznacza, że produkt zawiera wbudowany akumulator, który podlega selektywnej zbiórce zgodnie z postanowieniami Dyrektywy 2006/66/WE.
- Takie oznakowanie informuje, że produkt oraz akumulator po okresie użytkowania, nie mogą być wyrzucone wraz z innymi odpadami pochodzącymi z gospodarstwa domowego.
- Użytkownik ma obowiązek oddać zużyty produkt oraz akumulator do podmiotu prowadzącego zbieranie zużytego sprzętu elektrycznego i elektronicznego, tworzącego system zbierania takich odpadów - w tym do odpowiedniego sklepu, lokalnego punktu zbiórki lub jednostki gminnej. Zużyty sprzęt oraz akumulator mogą mieć szkodliwy wpływ na środowisko i zdrowie ludzi z uwagi na potencjalną zawartość niebezpiecznych substancji, mieszanin oraz części składowych.
- Gospodarstwo domowe spełnia ważną rolę w przyczynianiu się do ponownego użycia i odzysku surowców wtórnych, w tym recyklingu, zużytego sprzętu. Na tym etapie kształtuje się postawy, które wpływają na zachowanie wspólnego dobra jakim jest czyste środowisko naturalne.

## Wymowanie akumulatora

**Przeostoga:** Przed wyrzuceniem zużytego urządzenia wyjmij z niego akumulator. Usuwając akumulator lub baterię, należy upewnić się, że są one całkowicie rozładowane.

**Uwaga:** Zalecamy zlecenie wyjęcia akumulatora wykwalifikowanemu personelowi.

- 1 Odłącz urządzenie od sieci i pozostaw je włączone aż do pełnego rozładowania.
- 2 Wyjmij ostrze z urządzenia.
- 3 Włóż śrubokręt pod panel tylny i zdejmij go.

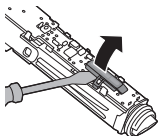
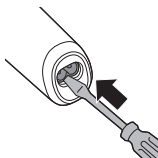
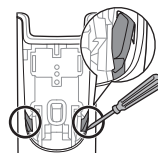
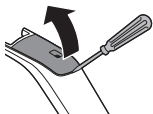

- 4 Śrubokrętem przełam zaciski z obu stron.
- 5 Wysuń wewnętrzną część, wciskając śrubokręt w dolną część uchwytu.
  - Zobaczysz płytkę drukowaną.
- 6 QP6510: za pomocą śrubokręta zdejmij osłonę płytki drukowanej.

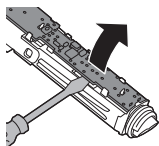

- 7 Za pomocą śrubokręta wyjmij płytkę drukowaną z wewnętrznej części.

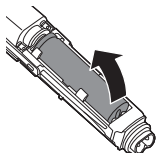

- 8 Postępując się śrubokrętem, wysuń akumulator z wewnętrznej części. Akumulator jest połączony za pomocą taśmy dwustronnej.

**Ostrzeżenie: Należy zachować ostrożność, gdyż styki akumulatora są bardzo ostre.**

## Gwarancja i pomoc techniczna

Jeśli potrzebujesz pomocy lub dodatkowych informacji, odwiedź stronę [www.philips.com/support](http://www.philips.com/support) lub zapoznaj się z treścią międzynarodowej gwarancji.

## Ograniczenia gwarancji

Ostrze nie jest objęte warunkami gwarancji międzynarodowej, ponieważ ulega zużyciu.

## Rozwiązywanie problemów

W tym rozdziale opisano najczęstsze problemy, z którymi można się zetknąć podczas korzystania z urządzenia. Jeśli poniższe wskazówki okażą się niewystarczające do rozwiązania problemu, odwiedź stronę [www.philips.com/support](http://www.philips.com/support), na której znajduje się lista często zadawanych pytań, lub skontaktuj się z Centrum Obsługi Klienta w swoim kraju.

<b>Problem</b>	<b>Prawdopodobna przyczyna</b>	<b>Rozwiązanie</b>
Nie można włączyć urządzenia, gdy jest ono podłączone do sieci elektrycznej.	Nie można korzystać z urządzenia podczas ładowania. Urządzenia można używać tylko w trybie zasilania bezprzewodowego.	Przed użyciem odłącz urządzenie od sieci elektrycznej.
Urządzenie przestaje działać.	Akumulator jest rozładowany.	Naładuj urządzenie (patrz rozdział „Ładowanie”). Podczas ładowania wskaźnik naładowania akumulatora miga na biało. Jeśli wskaźnik naładowania nie miga, należy sprawdzić, czy nie wystąpiła awaria zasilania oraz czy w gniazdku elektrycznym jest prąd. Jeśli nie ma awarii zasilania i w gniazdku jest prąd, ale wskaźnik naładowania akumulatora nadal nie miga, należy zanieść urządzenie do sprzedawcy lub centrum serwisowego firmy Philips.
	Ostrze jest zablokowane przez brud.	Włącz urządzenie i przepłucz ostrze pod bieżącą, ciepłą wodą.
		Umieść ostrze w kubku z ciepłą wodą (o temperaturze 60°C, nie wyższej) na około 30 sekund.



<b>Problem</b>	<b>Prawdopodobna przyczyna</b>	<b>Rozwiązanie</b>
	Blokada na czas podróży jest włączona.	Naciśnij i przytrzymaj wyłącznik przez 3 sekundy, aby wyłączyć blokadę na czas podróży. W czasie wyłączenia blokady na czas podróży na wyświetlaczu pojawia się licznik odliczający w dół. Następnie symbol blokady na czas podróży włączy się i wyłączy. Urządzenie jest gotowe do ponownego użytku.
Urządzenie nie obcina włosów.	Ostrze zostało umieszczone na uchwycie nieprawidłowo.	Wepchnij ostrze z powrotem na urządzenie, aż usłyszysz kliknięcie.
	Ostrze jest uszkodzone lub zużyte.	Wymień ostrze na nowe. Patrz rozdział „Wymiana”.
Urządzenie bardzo hałasuje.	Ostrze jest uszkodzone lub zużyte.	Wymień ostrze na nowe. Patrz rozdział „Wymiana”.
	Ostrze zostało umieszczone na uchwycie nieprawidłowo.	Zdejmij ostrze i załóż je ponownie. Wepchnij je z powrotem na urządzenie, aż usłyszysz kliknięcie.
	Ostrze jest zablokowane przez brud.	Zdejmij ostrze i dokładnie je wyczyść.
Urządzenie nie działa optymalnie.	Ostrze jest zablokowane przez brud.	Zdejmij ostrze i dokładnie je wyczyść.

Problem	Prawdopodobna przyczyna	Rozwiązanie
	Ostrze zużywa się i dlatego jego skuteczność zmniejsza się z czasem.	Wymień ostrze na nowe. Patrz rozdział „Wymiana”.
	Ostrze jest delikatną częścią urządzenia i łatwo je uszkodzić. Jeżeli ostrze jest uszkodzone, urządzenie może nie pracować optymalnie.	Wymień ostrze na nowe. Patrz rozdział „Wymiana”.

## Introducere

Felicitări pentru achiziție și bun venit la Philips!  
Pentru a beneficia pe deplin de asistența oferită  
de Philips, înregistrați-vă produsul la  
[www.philips.com/welcome](http://www.philips.com/welcome).

## Descriere generală (Fig. 1)

- 1 Lamă
- 2 Glisor pentru eliberarea lamei
- 3 Mecanism de blocare pentru transport (doar QP6520)
- 4 Procent încărcare baterie (doar QP6520)
- 5 Simbol de încărcare (doar QP6520)
- 6 Afișaj (doar QP6520)
- 7 Butonul Pornit/Oprit
- 8 Indicator de stare a bateriei (doar QP6510)
- 9 Suport de încărcare (doar QP6520)
- 10 Conector mic al suportului de încărcare (doar QP6520)
- 11 Husă (doar QP6520)
- 12 Conector mic
- 13 Unitate de alimentare electrică (adaptor, tip HQ8505)
- 14 Pieptene de precizie pentru tundere
- 15 Rotiță de reglare pentru lungimea părului

## Informații importante privind siguranța

Citiți cu atenție aceste informații importante înainte de a utiliza aparatul și accesoriile sale și păstrați-le pentru consultare ulterioară. Accesoriile furnizate pot varia pentru produse diferite.

## Pericol



- Nu udați unitatea de alimentare electrică.

## Avertisment

- Pentru a înlocui bateria, utilizați doar unitatea de alimentare detașabilă (XXxxxx) furnizată cu aparatul.
- Unitatea de alimentare electrică conține un transformator. Nu încercați să înlocuiți ștecherul unității de alimentare electrică, întrucât acest lucru conduce la situații periculoase.

- Acest aparat poate fi utilizat de copii cu vârsta de cel puțin 8 ani și de către persoane cu capacități fizice, senzoriale sau mentale reduse sau cărora le lipsesc experiența și cunoștințele necesare, cu condiția să fie supravegheate sau instruite cu privire la utilizarea în siguranță a aparatului și să înțeleagă pericolele implicate. Nu permiteți copiilor să se joace cu aparatul. Procesele de curățare și întreținere de către utilizator nu trebuie realizate de către copii fără a fi supravegheați.
- Scoateți întotdeauna aparatul din priză înainte de a-l curăța sub jet de apă.
- Verificați întotdeauna aparatul înainte de a-l utiliza. Nu utilizați aparatul dacă este deteriorat, deoarece vă puteți răni. Întotdeauna înlocuiți componenta deteriorată cu una originală.
- Nu deschideți aparatul pentru a înlocui bateria reîncărcabilă.
- Acest aparat conține baterii care nu se pot înlocui.

## Atenție



- Nu scufundați niciodată standul de încărcare în apă și nu îl clătiți sub jet de apă.
- Nu utilizați unitatea de alimentare electrică în sau lângă prize de perete care sunt conectate la un aparat electric de împășpătare a aerului, pentru a preîntâmpina deteriorarea ireparabilă a unității de alimentare electrică.
- Utilizați acest aparat numai în scopul pentru care a fost creat, așa cum se arată în manualul de utilizare.
- Din motive de igienă, aparatul trebuie folosit de o singură persoană.
- Nu utilizați niciodată apă la o temperatură mai mare de 60 °C pentru a clăti aparatul.

- Nu folosiți niciodată aer comprimat, bureți de sârmă, agenți de curățare abrazivi sau lichide agresive, cum ar fi benzina sau acetona pentru a curăța aparatul.

### Câmpuri electromagnetice (EMF)

Acest aparat Philips respectă toate standardele și reglementările aplicabile privind expunerea la câmpuri electromagnetice.

### Generalități



- Acest aparat este rezistent la apă. Este adecvat pentru utilizarea în cadă sau duș și pentru curățarea sub jet de apă. Din motive de securitate, aparatul poate fi, prin urmare, utilizat numai fără fir.
- Această unitate de alimentare este potrivită pentru tensiuni de rețea între 100 și 240 V.
- Unitatea de alimentare electrică transformă tensiunea de 100-240 volți într-o tensiune joasă sigură mai mică de 24 volți.
- Nivel maxim de zgomot:  $L_c = 75 \text{ dB(A)}$ .

### Încărcare

**Notă:** Acest aparat poate fi utilizat numai fără cablu.

QP6520, QP6510: Încărcarea durează cca. 1 oră. Un aparat complet încărcat are o perioadă de funcționare de până la 90 de minute (QP6520) sau de până la 60 de minute (QP6510).

Încărcați aparatul înainte de a-l utiliza pentru prima dată și atunci când simbolul de încărcare semnaleză faptul că bateria este aproape goală.

### Indicator de stare a bateriei QP6520

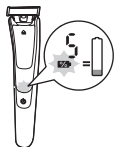

- Atunci când simbolul de încărcare clipește portocaliu, bateria este aproape goală. Capacitatea rămasă a bateriei este indicată de procentul de încărcare a bateriei, care apare pe afișaj.

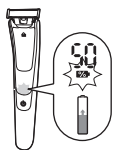

- Ledul de încărcare clipește alb pentru a indica faptul că aparatul se încarcă.
- Încărcare rapidă: după aproximativ 5 minute de încărcare, aparatul dispune de energie suficientă pentru utilizare timp de 5 minute. În timpul încărcării rapide, simbolul de încărcare se clipește rapid în alb până la finalizarea încărcării rapide.
- Bateria este complet încărcată atunci când procentul de încărcare a bateriei indicat pe afișaj este la 100% și simbolul de încărcare luminează continuu.
- La aproximativ 30 de minute după încărcarea completă a bateriei sau după ce scoateți aparatul din priză, afișajul se stinge automat.

### Indicator de stare a bateriei QP6510

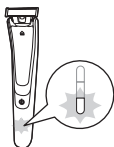

- Atunci când indicatorul de stare a bateriei clipește cu portocaliu bateria este aproape descărcată.



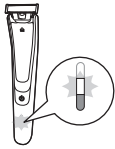

- Pentru a indica faptul că aparatul se încarcă, ledul inferior clipește mai întâi în alb, apoi luminează alb continuu. După aceea, al doilea led clipește și apoi luminează continuu și așa mai departe, până când aparatul este complet încărcat.
- Încărcare rapidă: după aproximativ 5 minute de încărcare, aparatul dispune de energie suficientă pentru utilizare timp de 5 minute. În timpul încărcării rapide, ledurile indicatorului de stare a bateriei se aprind continuu unul după celălalt și apoi se sting. Acest lucru se repetă până la terminarea încărcării rapide.
- Bateria este complet încărcată atunci când toate ledurile indicatorului de stare a bateriei luminează continuu.
- La aproximativ 30 de minute după încărcarea completă a bateriei sau după ce scoateți aparatul din priză, ledurile indicatorului de stare a bateriei se sting automat.

### Încărcarea cu un adaptor

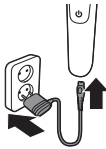

- 1 Introduceți ștecherul mic în aparat și adaptorul în priză.
- 2 După încărcare, scoateți unitatea de alimentare din priză de perete și scoateți conectorul mic din aparat.

### Încărcarea pe suportul de încărcare (doar QP6520)

- 1 Introduceți ștecherul mic în suportul de încărcare și conectați adaptorul la priză de perete.

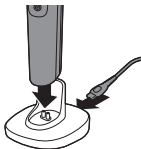

- 2 Introduceți aparatul în suportul de încărcare.
- 3 După încărcare, scoateți adaptorul din priză de perete și ștecherul mic din suportul de încărcare.

## Utilizarea aparatului

Puteți utiliza aparatul pentru a tunde, contura sau bărbierii părul de pe față (barbă, mustață și perciuni). Bărbierii pentru o piele fină, tundeți pentru a obține o anumită lungime și conturați pentru a realiza margini perfecte și linii ascuțite. Acest aparat nu este conceput pentru a rade, contura sau tunde partea inferioară a corpului sau părul de pe cap. Nu vă grăbiți atunci când începeți să utilizați aparatul pentru prima dată. Trebuie să vă obișnuiți cu utilizarea aparatului.

Notă: Acest aparat poate fi utilizat numai fără cablu.



## Pornirea și oprirea aparatului

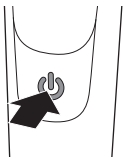

- 1 Pentru a porni aparatul, apăsați butonul Pornire/Oprire o dată.
- 2 Pentru a opri aparatul, apăsați o dată butonul Pornit/Oprit.

## Radere

**Înainte de a utiliza aparatul, verificați întotdeauna lama pentru urme de**

**deteriorare sau uzură. Dacă lama este deteriorată sau uzată, nu utilizați aparatul, deoarece se pot produce accidentări. Înlocuiți o lamă deteriorată înainte să utilizați aparatul (consultați capitolul „Înlocuire”).**

### Sfaturi și recomandări pentru bărbierie

- Asigurați-vă că lama este în contact complet cu pielea, așezând-o pe orizontală.
- Pentru cel mai bun rezultat, deplasați aparatul în răsپăr.
- Efectuați mișcări ample în timp ce apăsați ușor.
- Puteți utiliza aparatul uscat sau umezit cu gel sau spumă. Puteți utiliza aparatul chiar și în duș.
- Bărbierirea unei bărbi și fețe curate asigură cele mai bune rezultate.

1 Pornește aparatul.

2 Așezați lama pe piele și mișcați aparatul în sus sau în răsپăr cu mișcări ample, apăsând ușor.

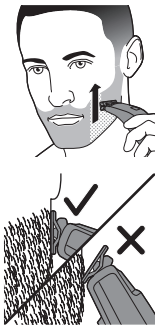

Notă: Asigurați-vă că țineți suprafața lamei orizontal pe pielea dvs.

3 Opriti și curățați aparatul după fiecare utilizare (consultați „Curățare și întreținere”).

### Conturare

De asemenea, puteți utiliza ambele muchii ale lamei pentru a crea linii ascuțite și margini perfecte. Țineți aparatul în așa fel încât lama să fie perpendicular pe pielea, iar una dintre muchii să atingă pielea. Acest lucru permite o detalieră mai

precisă a perciunilor și a zonei din jurul gurii și nasului.

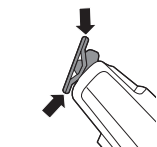

- 1 Pentru a crea margini și linii ascuțite, puteți utiliza oricare muchie a lamei.
- 2 Pornește aparatul.

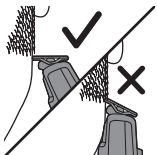

- 3 Așezați muchia lamei perpendicular pe piele.



- Efectuați mișcări drepte în timp ce aplicați o presiune ușoară.
- 4 Opriți și curățați aparatul după fiecare utilizare (consultați „Curățare și întreținere”).

## Tunderea cu pieptenele

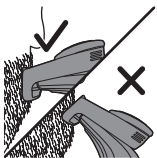

### Sugestii

- Tundeți întotdeauna în direcția dinților pieptenului pentru tundere de precizie, asigurându-vă că porțiunea plată a pieptenului este în contact complet cu pielea, pentru a obține o tundere uniformă.
- Deoarece părul crește în direcții diferite, trebuie să țineți și aparatul în direcții diferite. Totuși, asigurați-vă întotdeauna că deplasați aparatul în sus, în sens contrar direcției de creștere a firelor.
- Tunderea este mai ușoară dacă părul și pielea sunt uscate.

Pieptenele de tundere de precizie vă permite să tundeți părul la lungimi diferite. Începeți cu setarea cea mai mare pentru a vă obișnui cu acest aparat. Setările de pe roțița corespund lungimii părului în milimetri.

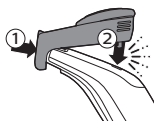

- 1 Așezați partea frontală a pieptenei pe lamă și împingeți proiecția din partea din spate a pieptenei în aparat („clic”).



- 2 Mișcați roțița de reglare pentru lungimea părului pentru a selecta setarea pentru lungimea de păr dorită.

Setările de pe roțița corespund lungimii părului în milimetri.



- QP6520

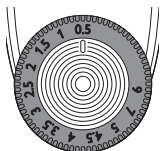

- QP6510
- 3 Pornește aparatul.



- 4 Așezați pieptenele pe piele și deplasați aparatul încet în sus, în sens contrar direcției de creștere a firelor.
- 5 Opriți și curățați aparatul după fiecare utilizare (consultați „Curățare și întreținere”).

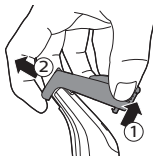

- 6 Pentru a îndepărta pieptenele, trageți partea posterioară a acestuia afară din aparat și apoi glisați-l de pe lamă.

## Curățare și întreținere

Curățați aparatul după fiecare utilizare.

**Atenție: Nu folosi niciodată aer comprimat, bureți de sârmă, agenți de curățare abrazivi sau lichide agresive cum ar fi benzina sau acetona pentru a curăța aparatul.**

**Atenție: Nu loviți aparatul de o suprafață pentru a îndepărta apa din acesta, pentru a evita deteriorarea acestuia. Înlocuiți lama dacă este deteriorată.**

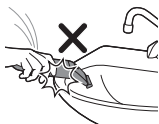

### Curățarea aparatului

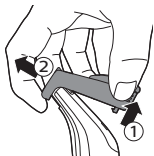

- 1 Îndepărtați pieptenele de pe lamă. Opiți întotdeauna aparatul înainte de a adăuga sau scoate pieptenele.
- 2 Dacă s-au acumulat foarte multe fire de păr în pieptene, mai întâi suflați-le.





- 3 Dacă s-au acumulat foarte multe fire de păr pe aparat, mai întâi suflați-le.



- 4 Apoi, porniți aparatul și clătiți lama cu apă caldută.

**Atenție: Nu uscați lama cu un prosop sau un șervețel, pentru a evita deteriorarea acesteia.**



- 5 Apoi clătiți pieptenele cu apă caldută.

- 6 Lăsați aparatul și pieptenele să se usuce.

Notă: Lama este fragilă. Manevrați-o cu atenție. Înlocuiți lama dacă este deteriorată.

## Depozitare

Notă: Vă recomandăm să lăsați aparatul și accesoriile acestuia să se usuce înainte de a le depozita pentru următoarea utilizare.



- 1 Atașați întotdeauna pieptenele pentru tundere de precizie pe lamă, pentru a preveni deteriorarea lamei în timpul călătoriilor sau depozitării.

## Mecanism de blocare pentru transport (doar QP6520)

Puteți bloca aparatul atunci când urmează să călătoriți. Mecanismul de blocare pentru transport previne ca aparatul să fie pornit în mod accidental.

**Activarea mecanismului de blocare pentru transport**

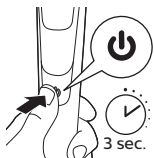

- 1 Țineți apăsat butonul Pornit/Oprit timp de 3 secunde.

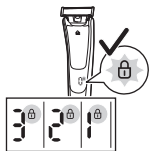

- În timpul activării mecanismului de blocare pentru transport, simbolul asociat se aprinde și afișajul digital începe numărătoarea inversă.
- Atunci când este activat mecanismul de blocare pentru transport, simbolul asociat clipește.

### Dezactivarea mecanismului de blocare pentru transport

- 1 Țineți apăsat butonul Pornit/Oprit timp de 3 secunde.

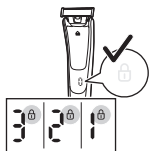

- În timpul dezactivării mecanismului de blocare pentru transport, afișajul digital începe numărătoarea inversă. Apoi, simbolul mecanismului de blocare pentru transport se aprinde și se stinge.
- Acum, aparatul este din nou gata de utilizare.

## Înlocuirea

### Indicator de utilizare

Pentru performanțe optime de tăiere și alunecare, vă recomandăm să înlocuiți lama la fiecare 4 luni, atunci când nu mai oferă rezultatele de radere sau tundere pe care le așteptați sau când apare indicatorul de utilizare.

Lama este echipată cu un indicator de utilizare care devine, în mod treptat, verde. Atunci când bara verde este foarte vizibilă, se recomandă să înlocuiți lama. Înlocuiți întotdeauna lama cu o altă lamă Philips originală.

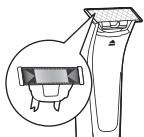



În funcție de comportamentul dvs. de utilizare, durata de viață exactă a lamei poate fi mai mare sau mai mică. Similar cu o lamă manuală, lama se tocește cu timpul, lucru care duce la smulgere accentuată a părului și la performanțe de tăiere reduse.

## Înlocuirea lamei



- 1 Împingeți cu grijă glisorul pentru eliberarea lamei și țineți lama din ambele părți pentru a o scoate. Acest lucru va preveni scăparea lamei din mâner.

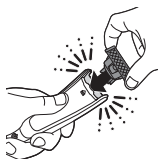

- 2 Țineți lama nouă de părțile sale laterale și apăsați-o pe mâner („clic”).

Notă: Atunci când auziți un clic, lama nouă este introdusă corect și gata de utilizare.

## Comandarea accesoriilor

Pentru a cumpăra accesorii sau piese de schimb, vizitați [www.philips.com/parts-and-accessories](http://www.philips.com/parts-and-accessories) sau contactați distribuitorul dvs. Philips local. Puteți, de asemenea, contacta Centrul de asistență pentru clienți Philips din țara dvs. (consultați broșura de garanție internațională pentru detalii de contact).

Sunt disponibile următoarele accesorii:

- QP210 Pachet de 1 lamă
- QP220 Pachet de 2 lame

## Reciclarea



- Acest simbol înseamnă că produsul nu trebuie aruncat împreună cu gunoiul menajer (2012/19/UE).



- Acest simbol înseamnă că produsul conține o baterie reîncărcabilă încorporată care nu trebuie eliminată împreună cu gunoiul menajer obișnuit (2006/66/CE). Duceți produsul la un punct oficial de colectare sau la un centru de service Philips pentru ca bateria reîncărcabilă să fie îndepărtată de un profesionist.
- Respectați regulile specifice țării dvs. cu privire la colectarea separată a produselor electrice și electronice și a bateriilor reîncărcabile. Eliminarea corectă ajută la prevenirea consecințelor negative asupra mediului înconjurător și a sănătății umane.

## Îndepărtarea bateriei reîncărcabile

**Atenție: Scoateți bateria reîncărcabilă când aruncați aparatul. Asigurați-vă că bateria este complet epuizată înainte de a o scoate.**

Notă: Vă recomandăm să apelați la un profesionist pentru a scoate bateria reîncărcabilă.

- 1 Scoateți aparatul din priză și lăsați-l să funcționeze până ce se oprește motorul.
- 2 Îndepărtați lama din aparat.
- 3 Introduceți o șurubelniță sub panoul posterior și scoateți panoul.

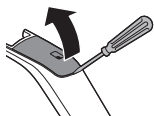

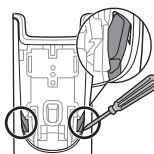

- 4 Rupeți cu șurubelnița conexiunile clemelor interioare de pe ambele părți.

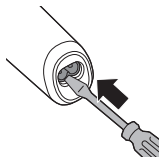

- 5 Împingeți corpul interior afară introducând șurubelnița în partea inferioară a mânerului.  
- Acum vedeți placa de circuite imprimate.

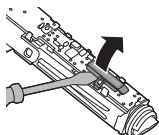

- 6 QP6510: îndepărtați capacul transparent al plăcii de circuite imprimate folosind șurubelnița.

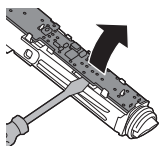

- 7 Scoateți placa de circuite imprimate din corpul interior folosind șurubelnița.

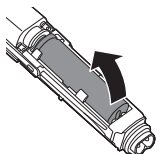

- 8 Scoateți bateria din corpul interior cu șurubelnița. Bateria este conectată cu bandă cu față dublă.

**Avertisment: Această operație necesită atenție sporită, deoarece benzile de contact ale bateriei sunt foarte ascuțite.**

## Garanție și asistență

Dacă aveți nevoie de informații sau de asistență, vă rugăm să vizitați [www.philips.com/support](http://www.philips.com/support) sau să consultați broșura de garanție internațională.

## Restricții de garanție

Lama nu este acoperită de termenii garanției internaționale deoarece este supusă uzurii.

## Depanare

Acest capitol rezumă cele mai frecvente probleme care pot surveni la utilizarea aparatului. Dacă nu puteți rezolva problema cu ajutorul informațiilor de mai jos, accesați [www.philips.com/support](http://www.philips.com/support) pentru o listă de întrebări frecvente sau contactați Centrul de asistență pentru clienți din țara dvs.

Problemă	Cauză posibilă	Soluție
Nu pot porni aparatul atunci când este conectat la priză.	Nu puteți utiliza aparatul atunci când acesta se încarcă. Puteți utiliza aparatul numai fără cablu.	Deconectați aparatul de la priză înainte de a-l utiliza.
Aparatul nu mai funcționează.	Bateria reîncărcabilă este goală.	Încărcați aparatul (consultați capitolul „Încărcare”). În timpul încărcării, indicatorul de încărcare a bateriei nu clipește alb. Dacă indicatorul de încărcare a bateriei nu clipește, verificați dacă s-a produs o cădere de tensiune sau dacă priza de perete este alimentată. Dacă nu s-a produs o cădere de tensiune și priza de perete este alimentată, dar indicatorul de încărcare a bateriei tot nu clipește, duceți aparatul la distribuitorul dvs. sau la un centru de service Philips.

Problemă	Cauză posibilă	Soluție
	Lama este blocată de murdărie.	Porniți aparatul și clătiți lama sub robinet cu apă caldă.  Țineți lama într-un pahar cu apă caldă (nu mai fierbinte de 60 °C) timp de aprox. 30 de secunde.
	Mecanismul de blocare pentru călătorie este activat.	Mențineți apăsat butonul Pornit/Oprit timp de 3 secunde pentru a dezactiva mecanismul de blocare pentru călătorie. În timpul dezactivării mecanismului de blocare pentru transport, afișajul digital începe numărătoarea inversă. Apoi, simbolul mecanismului de blocare pentru transport se aprinde și se stinge. Acum, aparatul este din nou gata de utilizare.
Aparatul nu mai taie părul.	Lama este așezată incorect pe mâner.	Împingeți lama în aparat până când auziți un clic.
	Lama este deteriorată sau uzată.	Înlocuiți lama cu una nouă. Consultați capitolul „Înlocuire”.
Aparatul scoate un zgomot ciudat.	Lama este deteriorată sau uzată.	Înlocuiți lama cu una nouă. Consultați capitolul „Înlocuire”.
	Lama este așezată incorect pe mâner.	Scoateți lama și atașați-o din nou. Împingeți-o în aparat până când auziți un clic.
	Lama este blocată de murdărie.	Scoateți lama și curățați-o bine.

<b>Problemă</b>	<b>Cauză posibilă</b>	<b>Soluție</b>
Aparatul nu mai funcționează în condiții optime.	Lama este blocată de murdărie.	Scoateți lama și curățați-o bine.
	Lama este supusă la uzură și, prin urmare, performanța acesteia scade cu timpul.	Înlocuiți lama cu una nouă. Consultați capitolul „Înlocuire”.
	Lama este o piesă delicată a aparatului și se poate deteriora cu ușurință. Dacă lama s-a deteriorat, aceasta nu mai poate să funcționeze în condiții optime.	Înlocuiți lama cu una nouă. Consultați capitolul „Înlocuire”.

## Hyrje

Ju përgëzojmë për blerjen tuaj dhe mirë se vini në "Philips"! Për të përfituar plotësisht nga mbështetja që ofron "Philips", regjistroni produktin në [www.philips.com/welcome](http://www.philips.com/welcome).

## Përshkrim i përgjithshëm (fig. 1)

- 1 Brisku
- 2 Këmbëza rrëshqitëse e briskut
- 3 Siguresa për udhëtim (vetëm QP6520)
- 4 Përqindja e gjendjes së baterisë (vetëm QP6520)
- 5 Simboli i ngarkimit (vetëm QP6520)
- 6 Ekran (vetëm QP6520)
- 7 Butoni i ndezjes/fikjes
- 8 Treguesi i gjendjes së baterisë (vetëm QP6510)
- 9 Baza e ngarkimit (vetëm QP6520)
- 10 Fisha e vogël e bazës së ngarkimit (vetëm QP6520)
- 11 Çanta (vetëm QP6520)
- 12 Fisha e vogël
- 13 Ushqyesi (adaptor, tipi HQ8505)
- 14 Krehri për shkurtim precizioni
- 15 Rrotulla e opsioneve të gjatësisë së qimeve

## Informacion i rëndësishëm sigurie

Lexojeni me kujdes këtë informacion të rëndësishëm përpara përdorimit të pajisjes dhe të aksesoreve të saj dhe ruajeni për referencë në të ardhmen. Aksesorët e dhënë mund të ndryshojnë sipas produkteve të ndryshme.

## Rrezik



- Mbajeni ushqyesin të thatë.

## Paralajmërim

- Për të ngarkuar baterinë, përdorni vetëm ushqyesin e heqshëm (XXxxxx) që vjen me pajisjen.
- Ushqyesi përmban transformator. Mos e prisni ushqyesin për ta zëvendësuar me ndonjë spinë tjetër, pasi mund të jetë e rrezikshme.
- Kjo pajisje mund të përdoret nga fëmijë 8 vjeç e lart dhe nga persona me aftësi të kufizuara fizike, ndijore ose mendore ose me mungesë përvojë e njohurish, nëse mbikëqyren apo udhëzohen për ta përdorur pajisjen në mënyrë të sigurt dhe nëse i kuptojnë rreziqet që paraqiten. Fëmijët nuk duhet të luajnë me pajisjen. Pastrimi dhe mirëmbajtja nga përdoruesi nuk duhet të bëhet nga fëmijët pa mbikëqyrje.
- Hiqeni gjithmonë pajisjen nga priza përpara se ta pastroni në çezmë.
- Kontrolloni gjithmonë pajisjen përpara se ta përdorni. Mos e përdorni pajisjen nëse është dëmtuar sepse kjo mund të shkaktojë lëndim. Ndërrojeni gjithmonë pjesën e dëmtuar me një pjesë tjetër origjinale.
- Mos e hapni pajisjen për të ndërruar baterinë e ringarkueshme.
- Pajisja nuk përmban bateri të zëvendësueshme.



## Kujdes



- Mos e zhytni asnjëherë bazën e karikimit në ujë dhe mos e shpëlani atë në çezmë.
- Për të parandaluar dëmet e riparueshme të ushqyesit, mos e përdorni brenda ose pranë prizave që kanë aromatizues elektrikë.
- Përdoreni këtë pajisje vetëm për qëllimin e saj të synuar siç tregohet në manualin e përdorimit.
- Për arsye higjienike, pajisja duhet të përdoret vetëm nga një person.
- Mos përdorni asnjëherë ujë më të nxehtë se 60°C për të shpëlarë pajisjen.
- Mos përdorni asnjëherë ajër të ngjeshur, sfungjerë pastrimi, agjentë pastrimi gërryes ose lëngje agresive si p.sh. benzinë ose acetone për të pastruar pajisjen.

## Fushat elektromagnetike (EMF)

Pajisja Philips është në përputhje me të gjitha standardet dhe rregulloret në fuqi për ekspozimin ndaj fushave elektromagnetike.

## Të përgjithshme



- Pajisja është rezistente ndaj ujit. Është e përshtatshme për përdorim në banjë ose dush dhe për t'u pastruar në ujin e rubinetit. Për arsye sigurie, pajisja mund të përdoret vetëm pa kordon.
- Ushqyesi është i përshtatshëm për tensione rrjeti që variojnë nga 100 në 240 volt.
- Ushqyesi shndërron 100-240 volt në tension të ulët dhe të sigurt, nën 24 volt.
- Niveli maksimal i zhurmës: Lc = 75 dB(A).

## Ngarkimi

Shënim: Kjo pajisje mund të përdoret vetëm pa kordon.

QP6520, QP6510: Ngarkimi zgjat rreth 1 orë. Pajisja me ngarkim të plotë ka kohë pune deri në 90 minuta (QP6520) ose 60 minuta (QP6510).

Ngarkojeni pajisjen përpara përdorimit për herë të parë dhe kur simboli i ngarkimit të baterisë tregon se bateria është thujtse bosh.

### Treguesi i gjendjes së baterisë QP6520



- Bateria është thujtse bosh kur simboli i ngarkimit pulson në portokalli. Kapaciteti i mbetur i baterisë tregohet nga përqindja e gjendjes së baterisë që shfaqet në ekran.



- Për të treguar që pajisja po ngarkohet, simboli i ngarkimit pulson në të bardhë.
- Ngarkimi i shpejtë: pas rreth 5 minutash ngarkimi, pajisja ka energji të mjaftueshme për një përdorim prej 5 minutash. Gjatë ngarkimit të shpejtë, simboli i ngarkimit pulson në ngjyrë të bardhë deri në përfundim të tij.
- Bateria ngarkohet plotësisht kur përqindja e ngarkimit e shfaqur në ekran është 100% dhe simboli i ngarkimit ndizet vazhdimisht.
- Rreth 30 minuta pas ngarkimit të plotë të baterisë ose kur e hiqni pajisjen nga priza, ekrani fiket automatikisht.

### Treguesi i gjendjes së baterisë QP6510

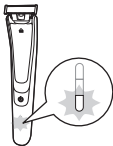

- Kur treguesi i gjendjes së baterisë pulson në portokalli, bateria është thujtse bosh.

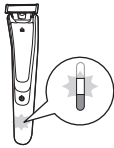

- Për të treguar që pajisja po ngarkohet, drita në pjesën e poshtme fillimisht pulson në të bardhë dhe më pas ndizet vazhdimisht në të bardhë. Më pas, drita e dytë pulson dhe ndizet vazhdimisht derisa pajisja të ngarkohet plotësisht.
- Ngarkimi i shpejtë: pas rreth 5 minutash ngarkimi, pajisja ka energji të mjaftueshme për një përdorim prej 5 minutash. Gjatë ngarkimit të shpejtë, dritat e treguesit të gjendjes së baterisë ndizen vazhdimisht njëra pas tjetrës dhe më pas fiken të gjitha. Kjo përsëritet automatikisht deri në përfundim të ngarkimit të shpejtë.
- Bateria ngarkohet plotësisht kur të gjitha dritat e treguesit të gjendjes së baterisë ndizen vazhdimisht.
- Rreth 30 minuta pas ngarkimit të plotë të baterisë ose kur e hiqni pajisjen nga priza, dritat e treguesit të gjendjes së baterisë fiken automatikisht.

## Ngarkimi me ushqyes

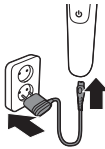

- 1 Futeni fishën e vogël në pajisje dhe ushqyesin në prizë.
- 2 Pas ngarkimit, hiqeni ushqyesin nga priza dhe hiqeni fishën e vogël nga pajisja.

## Ngarkimi në bazën e ngarkimit (vetëm QP6520)

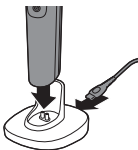

- 1 Futni fishën e vogël në bazën e ngarkimit dhe ushqyesin në prizë.
- 2 Vendoseni pajisjen në bazën e ngarkimit.
- 3 Pas ngarkimit, hiqni ushqyesin nga priza dhe fishën e vogël nga baza e ngarkimit.

## Përdorimi i pajisjes

Pajisjen mund ta përdorni për shkurtim, konturim ose rrojë të qimeve të fytyrës (mjekrën, mustaqet dhe favoritat). Rrojë për rezultat më të lëmuar, shkurtim për gjatësi të caktuara dhe konturim për konture të përsosura dhe vija të pastra. Kjo pajisje nuk synohet për rrojë, konturim ose shkurtim të qimeve në pjesët e poshtme të trupit ose të kokës. Merreni shtruar kur të filloni me përdorimin e pajisjes për herë të parë. Duhet të fitoni një farë përvoja me pajisjen.

Shënim: Kjo pajisje mund të përdoret vetëm pa kordon.



### Ndezja dhe fikja e pajisjes

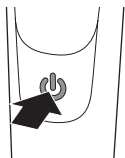

- 1 Për të ndezur pajisjen, shtypni një herë butonin e ndezjes/fikjes.
- 2 Për ta fikur pajisjen, shtypni një herë butonin e ndezjes/fikjes.

### Rroja

**Përpara se ta vini pajisjen në punë, kontrolloni gjithnjë për dëmtim ose konsumim të brisqeve. Nëse është dëmtuar ose konsumuar brisku, mos e përdorni pajisjen, pasi mund të lëndoheni. Ndërrojeni brisken e dëmtuar përpara se ta përdorni pajisjen (shihni kapitullin "Ndërrimi").**

## Këshilla dhe stile rroje

- Sigurohuni që brisku të jetë në kontakt të plotë me lëkurën, duke e vendosur rrafsh me të.
- Për rezultate më të mira, lëvizeni pajisjen përkundër rritjes së qimeve.
- Bëni lëvizje të gjata duke shtypur lehtë.
- Pajisjen mund ta përdorni të thatë ose të lagur me xhel ose shkumë. Pajisjen mund ta përdorni edhe në dush.
- Rruajtja me mjekër dhe fytyrë të pastër jep rezultatet më të mira.

- 1 Ndizeni pajisjen.
- 2 Vendoseni briskun mbi lëkurë dhe lëvizeni pajisjen lart ose përkundër rritjes së qimeve me lëvizje të gjata dhe duke e shtypur lehtë.

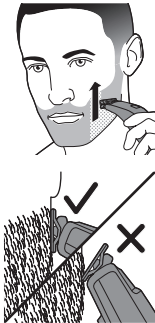

**Shënim:** Sigurohuni ta mbani sipërfaqen e briskut rrafsh me lëkurën.

- 3 Fikeni dhe pastrojeni pajisjen pas çdo përdorimi (shihni "Pastrimi dhe mirëmbajtja").

## Konturimi

Mund të përdorni edhe të dy tehet e briskut për të krijuar vija të pastra dhe konture të përsosura. Mbajeni pajisjen në mënyrë të atillë që brisku të jetë pingul me lëkurën dhe njëri nga tehet të prekë lëkurën. Kjo mundëson një detajim më preciz të favoriteve dhe të zonës përreth gojës dhe hundës.

## 186 Shqip

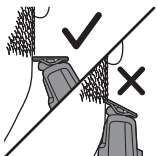
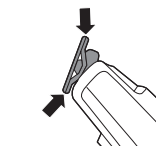

- 1 Për të krijuar konture dhe vija të pastra, mund të përdorni cilindro anë të brisikut.
- 2 Ndizeni pajisjen.
- 3 Vendoseni tehun e brisikut pingul me lëkurën.

- Bëni lëvizje të drejta duke ushtruar shtypje të lehtë.
- 4 Fikeni dhe pastrojeni pajisjen pas çdo përdorimi (shihni "Pastrimi dhe mirëmbajtja").

## Shkurtimi me krehër

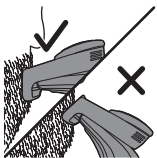

### Këshilla

- Shkurtoni gjithnjë në drejtimin e dhëmbëve të krehrit për precizion, duke u siguruar që pjesa e rrafshët e tij të jetë gjithmonë në kontakt të plotë me lëkurën për një rezultat më të njëtrajtshëm.
- Duke qenë se qimet rriten në drejtime të ndryshme, duhet ta mbani dhe pajisjen në pozicione të ndryshme. Megjithatë, sigurohuni gjithmonë që ta lëvizni pajisjen për lart, përkundër rritjes së qimeve.
- Shkurtimi është më i lehtë kur lëkura dhe flokët janë të thata.

Krehri për shkurtim precizioni ju mundëson shkurtimin e qimeve në gjatësi të ndryshme. Filloni me krehrin në opsionin maksimal për të fituar

përvojë me pajisjen. Opsionet në rrotull përkojnë me gjatësitë e qimeve në milimetra.

**1** Vendoseni pjesën e përparme të krehrit mbi brisq dhe shtyjeni pjesën e pasme të tij në pajisje (derisa të dëgjoni kërcitjen e puthitjes).



**2** Aktivizoni rrotullën e opsioneve të gjatësisë së qimeve për të zgjedhur opsionin e dëshiruar të gjatësisë.

Opsionet në rrotull përkojnë me gjatësitë e qimeve në milimetra.



- QP6520

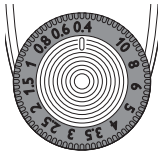

- QP6510

**3** Ndizeni pajisjen.

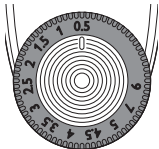

**4** Vendoseni krehrin mbi lëkurë dhe lëvizeni pajisjen me ngadalë për lart, përkundër ritjes së qimeve.

**5** Fikeni dhe pastrojeni pajisjen pas çdo përdorimi (shihni "Pastrimi dhe mirëmbajtja").



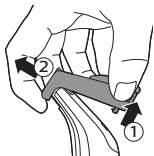

- 6 Për të hequr krehrin, tërhiqni pjesën e pasme të tij nga pajisja dhe hiqeni nga brisku duke e rrëshqitur.

## Pastrimi dhe mirëmbajtja

Pastrojeni pajisjen pas çdo përdorimi.

**Kujdes:** Mos përdorni asnjëherë ajër të kompresuar, sfungjerë pastrimi, solucione gërryese pastrimi ose lëngje agresive si p.sh. benzinë ose acetoni për të pastruar pajisjen.

**Kujdes:** Mos e prekni pajisjen nëpër sipërfaqe për t'i hequr ujin, pasi mund ta dëmtoni. Ndërrojeni briskun nëse dëmtohet.

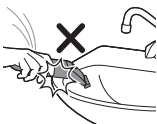

### Pastrimi i pajisjes

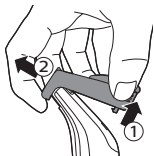

- 1 Hiqeni krehrin nga brisku. Fikeni gjithnjë pajisjen përpara se të vendosni apo hiqni krehrin.



- 2 Nëse janë mbledhur shumë qime në krehër, fryjini përpara.





- 3 Nëse janë mbledhur shumë qime në pajisje, fryjini përpara.



- 4 Pastaj ndizeni pajisjen dhe shpëlajeni briskun me ujë të vakët.

**Kujdes: Mos e thani briskun me peshqir apo leckë, pasi mund ta dëmtoni.**



- 5 Pastaj shpëlajeni krehrin me ujë të vakët.

- 6 Lëreni pajisjen dhe krehrin të thahen.

Shënim: Brisku është delikat. Përdoreni me kujdes. Ndërroni brisken nëse dëmtohet.

## Ruajtja

Shënim: Këshillojmë ta lini pajisjen dhe pjesët e saj të thahen përpara se t'i ruani për përdorim të mëvonshëm.



- 1 Krehrin për shkurtrim precizioni montojeni gjithnjë mbi brisken për ta mbrojtur këtë të fundit nga dëmtimet gjatë udhëtimit apo ruajtjes.

## Siguresa për udhëtim (vetëm QP6520)

Mund të vendosni siguresën e pajisjes kur udhëtoni. Siguresa për udhëtim parandalon ndezjen aksidentale të pajisjes.

**Aktivizimi i siguresës për udhëtim**

## 190 Shqip

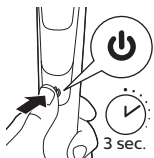

- 1 Shtypni butonin e ndezjes/fikjes për 3 sekonda.

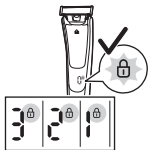

- Kur aktivizoni siguresën për udhëtim, simboli i saj ndizet dhe ekrani dixhital fillon numërimin mbrapsht.
- Simboli i siguresës pulson kur kjo ajo është e aktivizuar.

### Çaktivizimi i siguresës për udhëtim

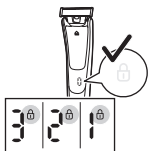

- 1 Shtypni butonin e ndezjes/fikjes për 3 sekonda.
- Kur çaktivizoni siguresën për udhëtim, ekrani fillon numërimin mbrapsht. Më pas, simboli i siguresës për udhëtim ndizet dhe fiket.
  - Pajisja është tani gati për t'u përdorur sërish.

## Ndërrimi

### Llamba treguese e përdorimit

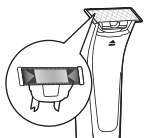

Për prerje dhe rrëshqitje optimale të brisikut, këshillojmë ta ndërroni brisikun çdo 4 muaj, kur nuk ofron më rezultatet e pritshme të rrojës ose të shkurtimit, ose kur shfaqet treguesi i konsumimit. Brisiku vjen me një llambë treguese përdorimi që gradualisht bëhet e gjelbër. Kur shiriti i gjelbër ka dukshmëri të lartë, rekomandohet ta ndërroni brisikun. Brisikun ndërrojeni gjithmonë me brisik origjinal nga "Philips".

Në varësi të mënyrës suaj të përdorimit, kohëzgjatja e saktë e brisikut mund të jetë më e gjatë ose më e shkurtër. Njësoj si me brisqet

manuale, briskut i bie mprehtësia me kalimin e kohës, çka sjell rritje të tërheqjes së qimeve dhe rënie të aftësisë prerëse.

## Ndërrimi i briskut

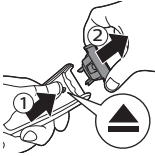

- 1 Shtyjeni këmbëzën rrëshqitëse të briskut me kujdes për lart dhe mbajeni briskun nga të dy anët për ta hequr dhe për të mos ju rënë. Kjo do të parandalojë ikjen e briskut nga doreza.



- 2 Mbajeni briskun e ri nga anët dhe shtyjeni në dorezë (derisa të dëgjoni kërcitjen e puthitjes).

**Shënim:** Kur të dëgjoni kërcitjen e puthitjes, do të thotë se brisku është vendosur mirë dhe është gati për përdorim.

## Porositja e aksesorëve

Për të blerë aksesorë ose pjesë këmbimi, vizitoni **[www.philips.com/parts-and-accessories](http://www.philips.com/parts-and-accessories)** ose drejtoju shitësit tuaj për "Philips". Mund dhe të kontaktoni qendrën e kujdesit për klientin të "Philips" në vendin tuaj (shikoni fletëpalosjen e garancisë ndërkombëtare për të dhënat e kontaktit).

Ofrohen pjesët e mëposhtme:

- Brisk QP210, paketë njëshe
- Brisk QP220, paketë dyshe

## Riciklimi



- Ky simbol do të thotë që produkti nuk duhet të hidhet me mbeturinat normale të shtëpisë (2012/19/EU).



- Ky simbol do të thotë që produkti përmban një bateri të ringarkueshme të integruar, e cila nuk duhet të hidhet me mbeturinat normale të shtëpisë (2006/66/KE). Dërgojeni produktin në një pikë zyrtare grumbullimi ose në një qendër shërbimi të "Philips", në mënyrë që heqja e baterisë së ringarkueshme të kryhet nga një profesionist.
- Zbatoni rregulloret e shtetit tuaj për grumbullimin e diferencuar të produkteve elektrike dhe elektronike dhe të baterive të rikarikueshme. Hedhja e duhur ndihmon në parandalimin e pasojave negative për mjedisin dhe shëndetin njerëzor.

## Heqja e baterisë së ringarkueshme

**Kujdes: Hiqeni baterinë e ringarkueshme vetëm kur të hidhni pajisjen. Sigurohuni që bateria të jetë plotësisht e shkarkuar kur ta hiqni.**

Shënim: Ne ju këshillojmë fort që heqjen e baterisë së rikarikueshme ta kryeni me një profesionist.

- 1 Hiqeni pajisjen nga priza dhe lëreni të punojë derisa të ndalojë motori.
- 2 Hiqeni briskun nga pajisja.

- 3** Futni kaçavidën nën panelin e pasmë dhe hiqni panelin.

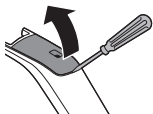

- 4** Hiqni bashkueset në të dyja anët me anë të një kaçavide.

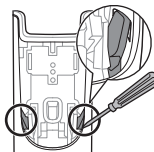

- 5** Nxirrni trupin e brendshëm duke shtyrë kaçavidën në pjesën e fundore të dorezës  
- Tani do të shihni qarkun e printuar.

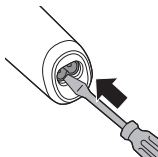

- 6** QP6510: hiqni kapakun e qarkut të printuar me anë të një kaçavide.

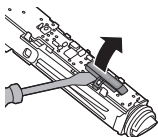

- 7** Hiqni kapakun e qarkut të printuar nga trupi i brendshëm me anë të një kaçavide.

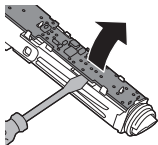

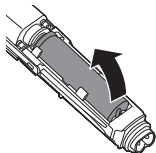

- 8** Nxirreni baterinë nga trupi i brendshëm me anë të një kaçavide. Bateria është e lidhur me ngjitëse dyanëshe.

**Vini re: Bëni kujdes, fletët e baterisë janë shumë të mprehta.**

## Garancia dhe mbështetja

Nëse ju nevojitet informacion ose mbështetje, ju lutemi vizitoni [www.philips.com/support](http://www.philips.com/support) ose lexoni fletëpalosjen e garancisë ndërkombëtare.

## Kufizimet e garancisë

Brisku nuk mbulohet nga kushtet e garancisë ndërkombëtare, pasi është pjesë e konsumueshme.

## Diagnostikimi

Ky kapitull përmbledh problemet më të shpeshta që mund të hasni me pajisjen. Nëse nuk keni mundësi ta zgjidhni problemin me informacionin më poshtë, vizitoni [www.philips.com/support](http://www.philips.com/support) për një listë të pyetjeve të shpeshta ose kontaktoni qendrën e kujdesit për klientit për shtetin ku ndodheni.

Problemi	Shkaku i mundshëm	Zgjidhja
Nuk e ndez dot pajisjen kur është e futur në prizë.	Nuk mund ta përdorni pajisjen kur është në ngarkim. Pajisjen mund ta përdorni vetëm pa kordon.	Hiqeni pajisjen nga prizja përpara se ta përdorni.

Problemi	Shkaku i mundshëm	Zgjidhja
Pajisja nuk punon më.	Bateria e ringarkueshme është bosh.	Ngarkojeni pajisjen (shihni kapitullin "Ngarkimi"). Gjatë ngarkimit, treguesi i ngarkimit të baterisë pulson në të bardhë. Nëse treguesi i ngarkimit të baterisë nuk pulson, kontrolloni nëse ka ndërprerje të energjisë ose nëse priza është funksionale. Nëse nuk ka ndërprerje të energjisë dhe priza është funksionale, por treguesi i ngarkimit të baterisë ende nuk pulson, dërgojeni pajisjen te shitësi ose te pika e shërbimit të "Philips".
	Brisku është bllokuar nga papastërtitë.	Ndizeni pajisjen dhe shpëlajeni briskun me ujë të ngrohtë rubineti.
		Mbajeni briskun në një gotë me ujë të ngrohtë (60°C dhe jo më nxehtë) për rreth 30 sekonda.
	Është aktivizuar siguresa për udhëtim.	Për të çaktivizuar siguresën për udhëtim, shtypni për 3 sekonda butonin e ndezjes/fikjes. Kur çaktivizoni siguresën për udhëtim, ekrani fillon numërimin mbrapsht. Më pas, simboli i siguresës për udhëtim ndizet dhe fiket. Pajisja është gati për t'u përdorur sërish.

## 196 Shqip

<b>Problemi</b>	<b>Shkaku i mundshëm</b>	<b>Zgjidhja</b>
Pajisja nuk i pret më qimet.	Brisku është vendosur gabim në dorezë.	Shtyjeni briskun në pajisje derisa të dëgjoni kërcitjen e puthitjes.
	Brisku është i dëmtuar ose i konsumuar.	Ndërrojeni briskun me një të ri. Shihni kapitullin "Ndërimi".
Pajisja bën një zhurmë të çuditshme.	Brisku është i dëmtuar ose i konsumuar.	Ndërrojeni briskun me një të ri. Shihni kapitullin "Ndërimi".
	Brisku është vendosur gabim në dorezë.	Hiqeni dhe rivendoseni briskun. Shtyjeni në pajisje derisa të dëgjoni kërcitjen e puthitjes.
	Brisku është bllokuar nga papastërtitë.	Hiqeni briskun dhe pastrojeni mirë.
Pajisja nuk funksionon më në mënyrë cilësore.	Brisku është bllokuar nga papastërtitë.	Hiqeni briskun dhe pastrojeni mirë.
	Brisku konsumohet ndaj dhe performanca i bie me kalimin e kohës.	Ndërrojeni briskun me një të ri. Shihni kapitullin "Ndërimi".
	Brisku është pjesë delikate e pajisjes dhe mund të dëmtohet me lehtësi. Nëse dëmtohet, brisku mund të mos funksionojë më në mënyrë cilësore.	Ndërrojeni briskun me një të ri. Shihni kapitullin "Ndërimi".



## Uvod

Čestitamo za nakup in pozdravljeni pri Philipsu! Če želite popolnoma izkoristiti podporo, ki jo ponuja Philips, izdelek registrirajte na spletnem mestu [www.philips.com/welcome](http://www.philips.com/welcome).

## Splošni opis (sl. 1)

- 1 Rezilo
- 2 Drsnik za sprostitve rezila
- 3 Potovalni zaklep (samo QP6520)
- 4 Odstotek stanja baterije (samo QP6520)
- 5 Simbol za polnjenje (samo QP6520)
- 6 Zaslon (samo QP6520)
- 7 Gumb za vklop/izklop
- 8 Kazalnik stanja baterije (samo QP6510)
- 9 Stojalo za polnjenje (samo QP6520)
- 10 Manjši vtič stojala za polnjenje (samo QP6520)
- 11 Torbica (samo QP6520)
- 12 Manjši vtič
- 13 Napajalnik (vrsta HQ8505)
- 14 Glavnik za natančno prizrezovanje
- 15 Kolesce za nastavitev dolžine dlačic

## Pomembne varnostne informacije

Pred uporabo aparata in dodatne opreme natančno preberite te pomembne informacije in jih shranite za poznejšo uporabo. Priložena dodatna oprema se lahko razlikuje glede na izdelek.

## Nevarnost



- Napajalnika ne zmočite.

## Opozorilo

- Za polnjenje baterije uporabite samo snemljiv napajalnik (XXxxxx), ki ste ga dobili z aparatom.
- Napajalnik vsebuje transformator. Napajalnika ne odrežite, da bi ga zamenjali z drugim vtičem, saj je to lahko nevarno.
- Ta aparat lahko uporabljajo otroci od 8. leta starosti naprej in osebe z zmanjšanimi fizičnimi, zaznavnimi ali psihičnimi sposobnostmi ali s pomanjkljivimi izkušnjami in znanjem, če so prejele navodila za varno uporabo aparata in razumejo morebitne nevarnosti oziroma če jih pri uporabi nadzoruje odgovorna oseba. Otroci naj se ne igrajo z aparatom. Otroci ne smejo brez nadzora čistiti in vzdrževati aparata.
- Pred spiranjem pod tekočo vodo aparat vedno izključite iz električnega omrežja.
- Aparat pred uporabo vedno preverite. Aparata ne uporabljajte, če je poškodovan, saj se lahko poškodujete. Poškodovan del vedno zamenjajte z originalnim.

- Aparata ne odpirajte zaradi zamenjave akumulatorske baterije.
- V tem aparatu so baterije, ki jih ni mogoče zamenjati.

### Pozor



- Stojala za polnjenje ne potaplajte v vodo ali spirajte pod tekočo vodo.
- Napajalnika ne priključujte v vtičnico oziroma ga ne uporabljajte v bližini vtičnice, v katero je priključen električni osvežilnik zraka, ker lahko povzročite nepopravljivo škodo na napajalniku.
- Aparat uporabljajte samo za predvideni namen, kot je prikazano v uporabniškem priročniku.
- Iz higienskih razlogov priporočamo, da aparat uporablja samo ena oseba.
- Najvišja dovoljena temperatura vode za izpiranje aparata je 60 °C.

- Aparata ne čistite s stisnjenim zrakom, čistilnimi gobicami, jedkimi čistili ali agresivnimi tekočinami, kot sta bencin in aceton.

## Elektromagnetna polja (EMF)

Ta aparat Philips ustreza vsem upoštevanim standardom in predpisom glede izpostavljenosti elektromagnetnim poljem.

## Splošno



- Aparat je vodoodporen. Primeren je za uporabo v kadi ali pod prho in lahko ga čistite pod tekočo vodo. Aparat lahko torej iz varnostnih razlogov uporabljate samo brezžično.
- Napajalnik je primeren za omrežno napetost od 100 do 240 V.
- Napajalnik pretvori napetost 100–240 voltov na varno napetost, nižjo od 24 voltov.
- Najvišja raven hrupa:  $L_c = 75 \text{ dB(A)}$ .

## Polnjenje

**Opomba:** Ta aparat lahko uporabljate samo brezžično.

QP6520, QP6510: Polnjenje traja približno eno uro. Popolnoma napolnjen aparat deluje do 90 minut (QP6520) oziroma 60 minut (QP6510).

Aparat napolnite pred prvo uporabo in takrat, ko simbol za polnjenje kaže, da je baterija skoraj prazna.

## Kazalnik stanja baterije QP6520



- Ko simbol za polnjenje utripa oranžno, je baterija skoraj prazna. Preostalo zmogljivost baterije kaže odstotek stanja baterije na zaslonu.



- Simbol za polnjenje utripa belo, kar pomeni, da se aparat polni.
- Hitro polnjenje: po približno 5 minutah polnjenja ima aparat dovolj energije za 5 minut uporabe. Med hitrim polnjenjem simbol za polnjenje hitro utripa belo, dokler ni hitro polnjenje končano.
- Baterija je popolnoma napolnjena, ko odstotek stanja baterije na zaslonu kaže 100 % in simbol za polnjenje neprekinjeno sveti.
- Zaslona se samodejno izklopi približno 30 minut po tem, ko je baterija popolnoma napolnjena ali ko aparat izključite iz električnega omrežja.

## Kazalnik stanja baterije QP6510

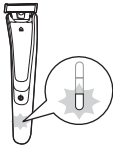

- Kadar kazalnik stanja baterije utripa oranžno, je baterija skoraj prazna.

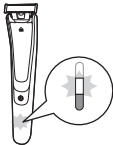

- Ko se aparat polni, spodnja lučka najprej utripa belo, nato pa neprekinjeno sveti belo. Nato utripa druga lučka in potem neprekinjeno sveti, dokler ni aparat povsem napolnjen.

- Hitro polnjenje: po približno 5 minutah polnjenja ima aparat dovolj energije za 5 minut uporabe. Med hitrim polnjenjem bodo lučke kazalnika stanja baterije zasvetile druga za drugo, nato pa bodo vse ugasnile. To se bo ponavljalo, dokler ni hitro polnjenje končano.
- Baterija je povsem napolnjena, ko vse lučke kazalnika stanja baterije neprekinjeno svetijo.
- Lučke kazalnika stanja baterije se samodejno izklopijo približno 30 minut po tem, ko je baterija popolnoma napolnjena ali ko aparat izključite iz električnega omrežja.

### Polnjenje z napajalnikom

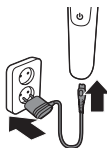

- 1 Manjši vtič vstavite v aparat in napajalnik v električno vtičnico.
- 2 Po polnjenju napajalnik odstranite iz omrežne vtičnice in iz aparata izvlecite mali vtič.

### Polnjenje na stojalu za polnjenje (samo QP6520)

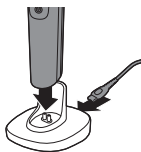

- 1 Mali vtič vstavite v stojalo za polnjenje in napajalnik v električno vtičnico.
- 2 Aparat postavite na stojalo za polnjenje.
- 3 Po polnjenju napajalnik odstranite iz električne vtičnice in mali vtič izvlecite iz stojala za polnjenje.

### Uporaba aparata

Aparat lahko uporabite za prirezovanje, obrobjanje ali britje dlak na obrazu (brada, brki in zalizci). Obrijte, če želite gladko kožo, prirežite, če želite določeno dolžino, ter obrobite za popolne robove in ostre črte. Aparat ni namenjen za britje,

oblikovanje ali prirezovanje dlačic na spodnjih delih telesa ali las na glavi. Ko prvič uporabljate aparat, si vzemite dovolj časa. Sčasoma boste pridobili občutek za uporabo aparata.

Opomba: Ta aparat lahko uporabljate samo brezžično.



## Vklop in izklop aparata

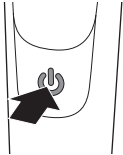

- 1 Aparat vklopite s pritiskom na gumb za vklop/izklop.
- 2 Aparat izklopite s pritiskom na gumb za vklop/izklop.

## Britje

**Pred uporabo aparata vedno preverite, ali je rezilo poškodovano ali obrabljeno. Če je rezilo poškodovano ali obrabljeno, aparata ne uporabljajte, ker se lahko poškodujete. Pred uporabo aparata zamenjajte poškodovano rezilo (glejte poglavje »Zamenjava«).**

### Nasveti in zvijače za britje

- Rezilo postavite plosko na kožo, da bo v celoti v stiku s kožo.
- Za najboljše britje aparat premikajte v nasprotni smeri rasti dlak.
- Delajte dolge poteze in pri tem rahlo pritiskajte.
- Aparat je primeren za suho ali mokro uporabo z gelom ali brivsko peno. Aparat lahko uporabljate tudi pod prho.

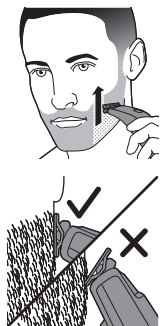

### Obrobljanje

- Za boljši rezultat se vedno brijete po čistem obrazu in bradi.

- 1 Vključite aparat.
- 2 Rezilo položite na kožo in aparat z rahlim pritiskanjem pomikajte v dolgih potezih v nasprotni smeri rasti dlačic.

Opomba: Površino rezila vedno naslonite plosko na kožo.

- 3 Aparat po vsaki uporabi izklopite in očistite (glejte poglavje »Čiščenje in vzdrževanje«).

Oba roba rezila lahko uporabite tudi za ustvarjanje ostrih črt in popolnih robov. Aparat držite tako, da je rezilo pravokotno na kožo in se z enim robom dotika kože. Tako boste lahko natančneje oblikovali zalizce in predel okrog ust in nosu.

- 1 Za ustvarjanje ostrih robov in črt lahko uporabite enega od robov rezila.
- 2 Vključite aparat.

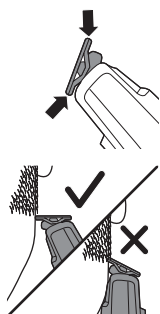

- 3 Rob rezila postavite pravokotno na kožo.





- Delajte ravne poteze in pri tem rahlo pritiskajte.
- 4 Aparat po vsaki uporabi izklopite in očistite (glejte poglavje »Čiščenje in vzdrževanje«).

## Prerezovanje z glavnikom

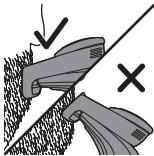

### Nasveti

- Za enakomerno prerezovanje vedno prerezujte v smeri zobcev glavnika za natančno prerezovanje in poskrbite, da bo ploski del glavnika popolnoma v stiku s kožo.
- Ker dlačice rastejo v različne smeri, morate tudi aparat držati v različnih položajih. Vendar poskrbite, da boste aparat vedno premikali navzgor v nasprotni smeri rasti dlačic.
- Prerezovanje je lažje, če so koža in dlačice suhe.

Glavnik za natančno prerezovanje omogoča prerezovanje dlačic na različne dolžine. Začnite z najvišjo nastavitvijo, da se navadite na aparat. Nastavitve na kolescu ustrezajo dolžini dlak v milimetrih.



- 1 Postavite sprednji del glavnika na rezilo in pritisnite izboklino na zadnji strani glavnika v aparat (»klik«).
- 2 Za izbiro zelene nastavitve dolžine dlačic obrnite kolesce za nastavitve dolžine dlačic. Nastavitve na kolescu ustrezajo dolžini dlak v milimetrih.

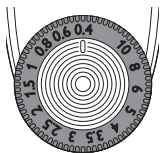

- QP6520

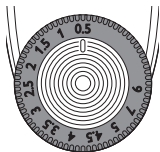

- QP6510

3 Vklopite aparat.



- 4 Glavnik položite na kožo in aparat počasi pomikajte navzgor v nasprotni smeri rasti dlavic.
- 5 Aparat po vsaki uporabi izklopite in očistite (glejte poglavje »Čiščenje in vzdrževanje«).

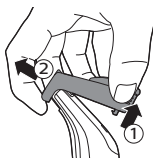

- 6 Glavnik odstranite tako, da njegov zadnji del povlečete z aparata in nato še z rezila.

## Čiščenje in vzdrževanje

Aparat očistite po vsaki uporabi.

**Pozor: Naprave ne čistite s stisnjenim zrakom, čistilnimi gobicami, jedkimi čistili ali agresivnimi tekočinami, kot sta bencin in aceton.**

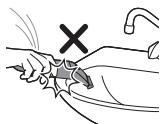

**Pozor:** Z aparatom ne trkajte ob površino, da bi iz njega odstranili vodo, ker ga lahko tako poškodujete. Če je rezilo poškodovano, ga zamenjajte.

## Čiščenje aparata

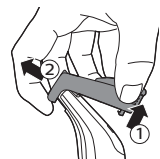

- 1 Glavnik odstranite z rezila. Pred nameščanjem ali snemanjem glavnika aparat vedno izklopite.



- 2 Če se je na glavniku nabralo veliko dlačic, jih najprej spihajte.



- 3 Če se je na aparatu nabralo veliko dlačic, jih najprej spihajte.



- 4 Nato aparat vklopite in rezilo izperite pod tekočo mlačno vodo.

**Pozor:** Rezila ne brišite z brisačo ali papirnatim robčkom, ker ga lahko poškodujete.



- 5 Glavnik nato izperite v mlačni vodi.
- 6 Počakajte, da se aparat in glavnik posušita.

Opomba: Rezilo je krhko. Z njim ravnajte previdno. Če je rezilo poškodovano, ga zamenjajte.

## Shranjevanje

Opomba: Priporočamo, da pred shranjevanjem aparata in nastavkov do naslednje uporabe počakate, da se posušijo.

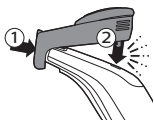

- 1 Glavnik za natančno prirezovanje vedno pritrдите na rezilo, da rezilo zaščitite pred poškodbami, kadar potujete ali ko je aparat shranjen.

## Potovalni zaklep (samo QP6520)

Kadar se odpravljate na pot, lahko aparat zaklenete. Potovalni zaklep preprečuje nenameren vklop aparata.

### Aktiviranje potovalnega zaklepa

- 1 Za tri sekunde pridržite gumb za vklop/izklop.

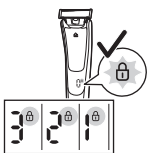
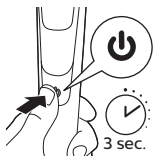

- Ko aktivirate potovalni zaklep, simbol potovalnega zaklepa zasveti in digitalni zaslon prikazuje odštevanje.
- Kadar je potovalni zaklep aktiviran, utripa simbol za potovalni zaklep.

### Deaktiviranje potovalnega zaklepa

- 1 Za tri sekunde pridržite gumb za vklop/izklop.

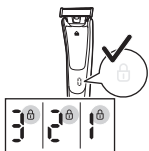

- Ko deaktivirate potovalni zaklep, zaslon prikazuje odštevanje. Nato simbol potovalnega zaklepa zasveti in ugasne.
- Aparat je zdaj pripravljen za vnovično uporabo.

## Zamenjava

### Kazalnik uporabe

Za čim boljše rezanje in drsenje rezila svetujemo, da rezilo zamenjate vsake 4 mesece ali ko rezultati britja oziroma prirezovanja ne dosegajo več pričakovanj ali ko se pojavi kazalnik uporabe.

Rezilo je opremljeno s kazalnikom uporabe, ki se sčasoma obarva zeleno. Ko je zelena vrstica že zelo vidna, priporočamo, da rezilo zamenjate.

Rezilo vedno zamenjajte z originalnim Philipsovim rezilom.

Življenjska doba rezila je lahko krajša ali daljša, odvisno od vaših navad in uporabe. Podobno kot ročno rezilo tudi to rezilo sčasoma postane topo, zaradi česar si boste vse več dlačic populili in bodo slabše odrezane.

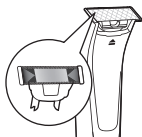

### Zamenjava rezila



- 1 Drsnik za sprostitev rezila previdno potisnite navzgor in rezilo držite na obeh straneh, da ga odstranite. Tako rezilo ne more odleteti z ročaja.

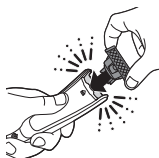

- 2 Novo rezilo primite na straneh in ga pritisnite na ročaj, da se zaskoči.

Opomba: Ko zaslišite klik, je novo rezilo pravilno nameščeno in pripravljeno na uporabo.

## Naročanje dodatne opreme

Dodatno opremo ali rezervne dele lahko kupite na **[www.philips.com/parts-and-accessories](http://www.philips.com/parts-and-accessories)** ali pri Philipsovem prodajalcu. Lahko se tudi obrnete na Philipsov center za pomoč uporabnikom v svoji državi (podatki za stik so na mednarodnem garancijskem listu).

Na voljo so naslednji deli:

- QP210 – paket enega rezila
- QP220 – paket dveh rezil

## Recikliranje



- Ta simbol pomeni, da izdelka ne smete zavreči skupaj z običajnimi gospodinjskimi odpadki (2012/19/EU).



- Ta simbol pomeni, da je v izdelek vgrajena akumulatorska baterija, ki je ni dovoljeno odlagati skupaj z običajnimi gospodinjskimi odpadki (2006/66/ES). Izdelek odnesite na uradno zbirno mesto ali Philipsov servisni center, kjer bodo strokovnjaki odstranili akumulatorsko baterijo.

- Upošteвайте državne predpise za ločeno zbiranje električnih in elektronskih izdelkov ter akumulatorskih baterij. S pravilnim odlaganjem boste pomagali preprečiti negativne vplive na okolje in zdravje ljudi.

## Odstranitev akumulatorske baterije

**Pozor: Akumulatorsko baterijo odstranite samo, ko boste napravo zavrgli. Preden baterijo odstranite, se prepričajte, da je popolnoma izpraznjena.**

Opomba: Močno priporočamo, da akumulatorsko baterijo odstrani usposobljena oseba.

- 1 Aparat izključite iz električnega omrežja in ga pustite delovati, dokler se motor ne zaustavi.
- 2 Z aparata odstranite rezilo.
- 3 Pod hrbtno ploščo vstavite izvijač in jo odstranite.
- 4 Z izvijačem zlomite notranje povezave na obeh straneh.
- 5 Izvijač potisnite v spodnji del ročaja in potisnite ven notranje ohišje.
  - Zagledali boste ploščo s tiskanim vezjem.

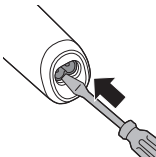
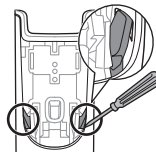
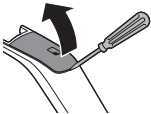

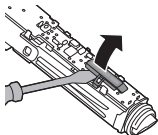

- 6** QP6510: z izvijačem odstranite pokrov s plošče s tiskanim vezjem.

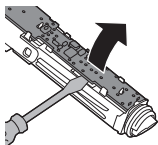

- 7** Ploščo s tiskanim vezjem z izvijačem odstranite iz notranjega ohišja.

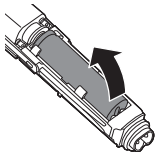

- 8** Baterijo z izvijačem dvignite iz notranjega ohišja. Baterija je povezana z dvostranskim lepilnim trakom.

**Opozorilo: Previdno, baterijski stiki so zelo ostri.**

## Jamstvo in podpora

Če potrebujete informacije ali podporo, obiščite [www.philips.com/support](http://www.philips.com/support) ali preberite mednarodni garancijski list.

## Garancijske omejitve

Mednarodna garancija ne velja za rezilo, ker se ta del obrabi.

## Odpravljanje težav

V tem poglavju je povzetek najpogostejših težav, ki se lahko pojavijo pri uporabi aparata. Če težave ne morete odpraviti s spodnjimi nasveti, na strani [www.philips.com/support](http://www.philips.com/support) poiščite seznam pogostih vprašanj ali se obrnite na center za pomoč uporabnikom v svoji državi.



Težava	Možni vzrok	Rešitev
Aparata ni mogoče vklopiti, ko je priključen na električno omrežje.	Aparata ne morete uporabljati med polnjenjem. Aparat lahko uporabljate samo brezžično.	Aparat pred uporabo izključite iz električnega omrežja.
Aparat ne deluje več.	Akumulatorska baterija je prazna.	Aparat napolnite (glejte poglavje »Polnjenje«). Kazalnik napoljenosti baterije med polnjenjem utripa belo. Če kazalnik napoljenosti baterije ne utripa, preverite, ali je prišlo do izpada električne energije in ali je vtičnica pod napetostjo. Če ni prišlo do izpada električne energije in je vtičnica pod napetostjo, kazalnik napoljenosti baterije pa vseeno ne utripa, aparat odnesite k prodajalcu ali Philipsovemu pooblaščenemu serviserju.
	Rezilo blokira umazanija.	Aparat vklopite in rezilo izperite pod tekočo toplo vodo.
		Rezilo za približno 30 sekund potopite v skodelico s toplo vodo (največ 60 °C).
	Aktiviran je potovalni zaklep.	Tri sekunde držite gumb za vklop/izklop, da deaktivirate potovalni zaklep. Ko deaktivirate potovalni zaklep, zaslon prikazuje odštevanje. Nato simbol potovalnega zaklepa zasveti in ugasne. Aparat je zdaj spet pripravljen za uporabo.

## 214 Slovenščina

<b>Težava</b>	<b>Možni vzrok</b>	<b>Rešitev</b>
Aparat ne reže več dlačic.	Rezilo ni pravilno nameščeno na ročaj.	Rezilo potisnite na aparat, da se zaskoči.
	Rezilo je poškodovano ali obrabljeno.	Rezilo zamenjajte z novim. Glejte poglavje »Zamenjava«.
Aparat oddaja nenavaden zvok.	Rezilo je poškodovano ali obrabljeno.	Rezilo zamenjajte z novim. Glejte poglavje »Zamenjava«.
	Rezilo ni pravilno nameščeno na ročaj.	Rezilo odstranite in ga znova namestite. Potisnite ga na aparat, da se zaskoči.
	Rezilo blokira umazanija.	Odstranite rezilo in ga temeljito očistite.
Aparat ne deluje več optimalno.	Rezilo blokira umazanija.	Odstranite rezilo in ga temeljito očistite.
	Rezilo se obrabi in zato so rezultati čez čas slabši.	Rezilo zamenjajte z novim. Glejte poglavje »Zamenjava«.
	Rezilo je občutljiv del aparata in se zlahka poškoduje. Če je rezilo poškodovano, morda ne bo več optimalno delovalo.	Rezilo zamenjajte z novim. Glejte poglavje »Zamenjava«.

## Úvod

Gratulujeme Vám k nákupu a vítame Vás medzi zákazníkmi spoločnosti Philips! Ak chcete využiť všetky výhody zákazníckej podpory spoločnosti Philips, zaregistrujte svoj výrobok na [www.philips.com/welcome](http://www.philips.com/welcome).

## Všeobecný opis (obr. 1)

- 1 Čepel
- 2 Posuvný prvok uvoľnenia čepele
- 3 Cestovný zámok (len model QP6520)
- 4 Percento stavu batérie (len model QP6520)
- 5 Symbol nabíjania (len model QP6520)
- 6 Displej (len model QP6520)
- 7 Vypínač
- 8 Indikátor stavu batérie (len model QP6510)
- 9 Stojan na nabíjanie (len model QP6520)
- 10 Malá koncovka stojana na nabíjanie (len model QP6520)
- 11 Puzdro (len model QP6520)
- 12 Malá koncovka
- 13 Napájacia jednotka (adaptér, typ HQ8505)
- 14 Hrebeňový nástavec na presné zastrihávanie
- 15 Nastavovacie koliesko dĺžky strihu

## Dôležité bezpečnostné informácie

Pred použitím zariadenia a jeho príslušenstva si pozorne prečítajte tieto dôležité informácie a uschovajte si ich na neskoršie použitie. Dodané príslušenstvo sa môže pre rôzne výrobky líšiť.

## Nebezpečenstvo



- Napájaciu jednotku udržiavajte v suchu.

## Varovanie

- Na nabíjanie batérie používajte iba odpojiteľnú napájaciu jednotku (XXxxxx), ktorá sa dodáva so zariadením.
- Súčasťou napájacej jednotky je transformátor. Napájaciu jednotku nesmiete oddeliť a vymeniť za iný typ zástrčky, lebo by ste tým mohli spôsobiť nebezpečnú situáciu.
- Toto zariadenie môžu používať deti staršie ako 8 rokov a osoby, ktoré majú obmedzené telesné, zmyslové alebo mentálne schopnosti alebo nemajú dostatok skúseností a znalostí, ak sú pod dozorom alebo im bolo vysvetlené bezpečné používanie tohto zariadenia a za predpokladu, že rozumejú príslušným rizikám. Deti sa nesmú hrať s týmto zariadením. Deti nesmú bez dozoru čistiť ani vykonávať údržbu tohto zariadenia.

- Pred čistením pod tečúcou vodou zariadenie vždy odpojte zo siete.
- Pred každým použitím zariadenie skontrolujte. Ak je zariadenie poškodené, nepoužívajte ho, pretože by mohlo dôjsť k poraneniu. Vždy vymeňte poškodenú súčiastku za originálny náhradný diel.
- Neotvárajte zariadenie a nevyberajte nabíjateľnú batériu.
- Toto zariadenie obsahuje batérie, ktoré nie sú vymeniteľné.

### Výstraha



- Stojan na nabíjanie neponárajte do vody, ani ho neoplachujte pod tečúcou vodou.
- Napájaciu jednotku nepoužívajte v sieťových zásuvkách, ku ktorým je pripojený elektrický osviežovač vzduchu, ani v ich blízkosti, aby ste predišli neopraviteľnému poškodeniu napájacej jednotky.

- Toto zariadenie používajte len na predpísaný účel podľa pokynov uvedených v návode na používanie.
- Z hygienických dôvodov by zariadenie mala používať len jedna osoba.
- Na opláchnutie zariadenia nikdy nepoužívajte vodu teplejšiu ako 60 °C.
- Na čistenie zariadenia nikdy nepoužívajte stlačený vzduch, drôtenky, drsné čistiace prostriedky ani agresívne kvapaliny ako benzín alebo acetón.

### Elektromagnetické polia (EMF)

Tento spotrebič Philips vyhovuje všetkým príslušným normám a smerniciam týkajúcim sa vystavenia elektromagnetickým poliam.

### Všeobecné informácie



- Toto zariadenie je vodotesné. Je vhodné na používanie vo vani alebo v sprche a na čistenie pod tečúcou vodou. Z bezpečnostných dôvodov môžete preto zariadenie používať len bez kábla.
- Napájaciu jednotku môžete pripojiť do siete s napätím od 100 do 240 voltov.

- Napájacia jednotka transformuje napätie 100 – 240 V na bezpečné napätie nižšie ako 24 V.
- Maximálna úroveň hluku:  $L_c = 75 \text{ dB(A)}$ .

## Nabíjanie

Poznámka: Toto zariadenie sa môže používať len vtedy, keď nie je zapojené do siete.

QP6520, QP6510: Nabíjanie trvá približne 1 hodinu. Zariadenie s plne nabitou batériou umožňuje prevádzku trvajúcu až 90 minút (QP6520) alebo 60 minút (QP6510).

Zariadenie nabíjate pred prvým použitím a zakaždým, keď symbol nabíjania signalizuje, že je batéria takmer vybitá.

### Indikátor stavu batérie modelu QP6520

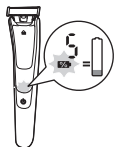

- Keď symbol nabíjania bliká na oranžovo, batérie je takmer vybitá. Zostávajúca kapacita batérie je vyjadrená percentom stavu batérie zobrazeným na displeji.

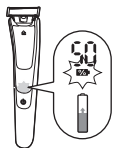

- Keď sa zariadenie nabíja, symbol nabíjania bliká na bielo.
- Rýchle nabíjanie: približne po 5 minútach nabíjania má zariadenie dostatok energie na 5-minútové používanie. Počas rýchleho nabíjania symbol nabíjania rýchlo bliká na bielo.
- Batéria je úplne nabitá, keď sa na displeji zobrazuje percento stavu batérie 100 % a symbol nabíjania nepretržite svieti.
- Približne 30 minút po úplnom nabití batérie alebo po odpojení zariadenia od elektrickej siete sa displej automaticky vypne.

## Indikátor stavu batérie modelu QP6510

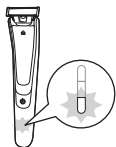

- Keď indikátor stavu batérie bliká na oranžovo, batéria je takmer vybitá.

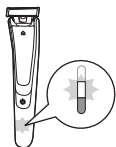

- Keď sa zariadenie nabíja, spodné kontrolné svetlo najprv zabliká na bielo a potom začne nepretržite svietiť. Neskôr zabliká druhé kontrolné svetlo a potom začne nepretržite svietiť, až kým sa zariadenie nenabije úplne.
- Rýchle nabíjanie: približne po 5 minútach nabíjania má zariadenie dostatok energie na 5-minútové používanie. Počas rýchleho nabíjania sa postupne rozsvietia kontrolné svetlá indikátora stavu batérie a potom sa všetky vypnú. To sa bude opakovať až do dokončenia rýchleho nabíjania.
- Batéria je úplne nabitá, keď všetky kontrolné svetlá indikátora stavu batérie svietia nepretržite.
- Približne 30 minút po úplnom nabití batérie alebo po odpojení zariadenia od elektrickej siete sa kontrolné svetlá stavu batérie automaticky vypnú.

## Nabíjanie pomocou adaptéra

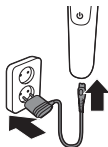

- 1 Malú koncovku pripojte k zariadeniu a adaptér zapojte do elektrickej zásuvky.
- 2 Po ukončení nabíjania odpojte napájaciu jednotku od siete a malú koncovku odpojte od zariadenia.



## Nabíjanie v stojane na nabíjanie (len model QP6520)

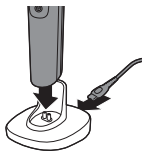

- 1 Malú koncovku zasunúte do otvoru v stojane na nabíjanie a adaptér zapojte do siete.
- 2 Zariadenie postavte do nabíjacieho podstavca.
- 3 Po ukončení nabíjania odpojte adaptér zo sieťovej zásuvky a malú koncovku odpojte z nabíjacieho stojana.

## Používanie zariadenia

Zariadenie môžete používať na zastrihávanie, tvarovanie alebo holenie chĺpkov v oblasti tváre (brada, fúzy, bokombrady). Holením získate hladký výsledok, zastrihávaním dosiahnete určitú dĺžku a tvarovaním vytvoríte dokonalé okraje a ostré línie. Toto zariadenie nie je určené na holenie, tvarovanie ani zastrihávanie chĺpkov v dolnej časti tela ani ľudských vlasov. Pri prvom použití zariadenia si naň vyhradte dostatok času. So zariadením sa musíte naučiť správne narábať.

**Poznámka:** Toto zariadenie sa môže používať len vtedy, keď nie je zapojené do siete.



## Zapínanie a vypínanie zariadenia

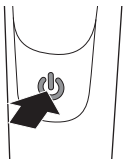

- 1 Ak chcete zapnúť zariadenie, jedenkrát stlačte vypínač.
- 2 Ak chcete zariadenie vypnúť, jedenkrát stlačte vypínač.

## Holenie

**Pred každým použitím zariadenia skontrolujte, či nie je čepeľ poškodená alebo opotrebovaná. Ak je čepeľ poškodená alebo opotrebovaná, zariadenie nepoužívajte. Mohli by ste sa poraniť. Pred použitím zariadenia poškodenú čepeľ vymeňte (pozrite si kapitolu „Výmena“).**

## Rady a tipy pri holení

- Čepeľ sa musí neustále úplne dotýkať povrchu pokožky, preto ju na pokožku položte vždy rovno.
- Najlepší výsledok dosiahnete pohybovaním zariadenia proti smeru rastu chĺpkov.
- Robte dlhé ťahy s použitím mierneho tlaku.
- Zariadenie môžete používať na sucho aj na mokro, s gélom alebo penou. Dokonca ho môžete používať aj v sprche.
- Holením čistej brady a tváre dosiahnete najlepšie výsledky.

**1** Zapnite zariadenie.

**2** Čepeľ priložte na pokožku a zariadením pohybujte dlhými ťahmi smerom nahor alebo proti smeru rastu chĺpkov, pričom naň zľahka pritláčajte.

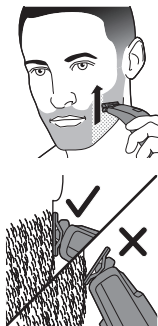

**Poznámka:** Povrch čepele musíte držať rovno položený na pokožke.

**3** Po každom použití zariadenie vypnite a vyčistite (pozrite si kapitolu „Čistenie a údržba“).

## Tvarovanie

Použitím oboch hrán čepele tiež môžete vytvárať ostré línie a dokonalé okraje. Zariadenie držte tak, aby bola čepeľ kolmo na pokožku a jedna z jej hrán sa dotýkala pokožky. Vďaka tomu môžete presnejšie tvarovať bokombrady a oblasti okolo úst a nosa.

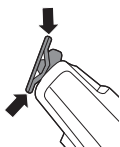

- 1 Na ostré okraje a línie môžete použiť obe hrany čepele.
- 2 Zapnite zariadenie.

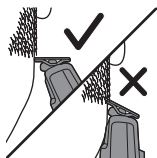

- 3 Položte hranu čepele kolmo na pokožku.



- Robte priame ťahy miernym tlakom.
- 4 Po každom použití zariadenie vypnite a vyčistite (pozrite si kapitolu „Čistenie a údržba“).

## Strihanie s hrebeňovým nástavcom

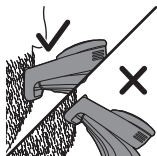

### Tipy

- Vždy strihajte v smere zubov hrebeňového nástavca na presné zastrihávanie tak, aby plochá strana nástavca bola v úplnom kontakte s pokožkou. Inak nedosiahnete rovnomernú dĺžku strihu.

- Keďže chlčky rastú rôznymi smermi, musíte aj zariadenie držať v rôznych polohách. Vždy však zariadením pohybujte nahor proti smeru rastu chlčkov.
- Strihanie je jednoduchšie, ak sú chlčky a pokožka suchá.

Hrebeňový nástavec na presné zastrihávanie umožňuje strihať chlčky na rôzne dĺžky. Začnite s najvyšším nastavením, aby ste sa so zariadením naučili správne narábať. Nastavenia na koliesku zodpovedajú dĺžke strihu v milimetroch.

- 1** Prednú časť hrebeňového nástavca vložte do čepele a výstupok na zadnej strane nástavca zatlačte do zariadenia (ozve sa „cvaknutie“).

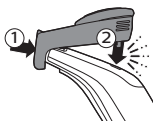

- 2** Otáčaním nastavovacieho kolieska dĺžky strihu nastavte požadovanú dĺžku strihu.



Nastavenia na koliesku zodpovedajú dĺžke strihu v milimetroch.

- QP6520

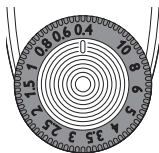

- QP6510

- 3** Zapnite zariadenie.

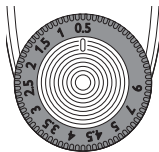

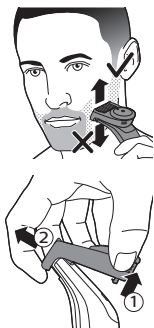

- 4 Hrebeňový nástavec priložte na pokožku a zariadením pomaly pohybujte nahor proti smeru rastu chĺpkov.
- 5 Po každom použití zariadenie vypnite a vyčistite (pozrite si kapitolu „Čistenie a údržba“).
- 6 Ak chcete hrebeňový nástavec odpojiť, vytiahnite jeho zadnú stranu zo zariadenia a potom ho vysuňte z čepele.

## Čistenie a údržba

Po každom použití zariadenie vyčistite.

**Výstraha:** Na čistenie zariadenia nikdy nepoužívajte stlačený vzduch, drôtenky, drsné čistiace prostriedky ani agresívne kvapaliny ako benzín alebo acetón.

**Výstraha:** Neodstraňujte vodu zo zariadenia tým, že ho oklepete o iný povrch. Mohlo by dôjsť k poškodeniu. Ak je čepeľ poškodená, vymeňte ju.

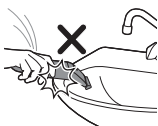

## Čistenie zariadenia



- 1 Z čepele zložte hrebeňový nástavec. Pred nasadzovaním alebo odnímaním hrebeňového nástavca zariadenie vždy vypnite.



- 2 Ak sa na hrebeňovom nástavci nahromadilo veľa chlpkov, najskôr ich sfúknite.



- 3 Ak sa na zariadení nahromadilo veľa chlpkov, najskôr ich sfúknite.



- 4 Potom zapnite zariadenie a opláchnite čepeľ vo vlažnej vode.

**Výstraha: Nesušte čepeľ pomocou uteráka ani inej tkaniny, pretože by sa mohla poškodiť.**



- 5 Potom opláchnite hrebeňový nástavec vlažnou vodou.

- 6 Zariadenie a hrebeňový nástavec nechajte vyschnúť.

Poznámka: Čepeľ je krehká. Zaobchádzajte s ňou opatrne. Ak je čepeľ poškodená, vymeňte ju.

## Skladovanie

Poznámka: Pred odložením zariadenia a jeho nástavcov pred ich ďalším použitím vám odporúčame, aby ste ich nechali vyschnúť.

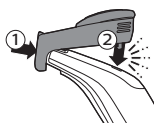

- 1 Na čepeľ vždy nasadte hrebeňový nástavec na presné zastrihávanie, aby ste ju chránili pred poškodením počas cestovania alebo skladovania.

## Cestovný zámok (len model QP6520)

Ak sa chystáte cestovať, môžete zariadenie zamknúť. Cestovný zámok zabráni náhodnému zapnutiu zariadenia.

### Aktivovanie cestovného zámku

**1** Na 3 sekundy stlačte vypínač.

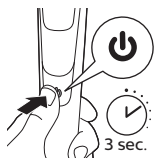

- Kým aktivujete cestovný zámok, symbol cestovného zámku sa rozsvieti a spustí sa odpočítavanie na digitálnom displeji.
- Po aktivovaní cestovný zámok bliká.

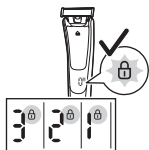

### Vypnutie cestovného zámku

**1** Na 3 sekundy stlačte vypínač.

- Kým vypínate cestovný zámok, na displeji sa zobrazí odpočítavanie. Potom sa rozsvieti a vypne symbol cestovného zámku.
- Teraz je zariadenie opäť pripravené na použitie.

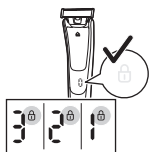

## Výmena

### Indikácia výmeny

Na dosiahnutie optimálneho výkonu zastrihávania a kĺzania čepele odporúčame vymieňať čepeľ každé 4 mesiace, keď už pri holení alebo zastrihávaní neprináša očakávané výsledky alebo keď sa zobrazí indikácia výmeny.

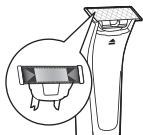

Čepeľ je vybavená indikáciou výmeny, ktorá sa postupne mení na zeleno. Keď je zelená farba viditeľná po celej ploche, je čas čepeľ vymeniť. Čepeľ vždy vymieňajte za originálne čepele Philips.

V závislosti od spôsobu používania môže byť skutočná životnosť čepele dlhšia alebo kratšia. Podobne ako v prípade manuálnej čepele sa čepeľ časom otupí, v dôsledku čoho dochádza k zvýšenému ťahaníu chlčpkov a zníženému strihaciemu výkonu.

## Výmna čepele

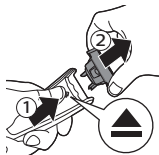

**1** Opatrne zatlačte posuvný prvok uvoľnenia čepele smerom nahor a uchopte čepeľ na jej bočných stranách tak, aby ste ju mohli vybrať. Zabráňte tak tomu, aby z rukoväte vypadla.



**2** Uchopte novú čepeľ na jej bočných stranách a zatlačte ju na rukoväť (ozve sa cvaknutie).

**Poznámka:** Keď sa ozve cvaknutie, nová čepeľ je umiestnená správne a je pripravená na použitie.

## Objednávanie príslušenstva

Ak chcete kúpiť príslušenstvo alebo náhradné diely, prejdite na webovú stránku

**[www.philips.com/parts-and-accessories](http://www.philips.com/parts-and-accessories)** alebo sa obráťte na svojho predajcu výrobkov značky Philips. Môžete tiež kontaktovať Stredisko starostlivosti o zákazníkov spoločnosti Philips vo svojej krajine (kontaktné údaje nájdete v medzinárodne platnom záručnom liste).

K dispozícii sú nasledujúce súčasti:



- Čepel QP210 – 1-balenie
- Čepel QP220 – 2-balenie

## Recyklácia



- Tento symbol znamená, že tento výrobok sa nesmie likvidovať s bežným komunálnym odpadom (smernica 2012/19/EÚ).



- Tento symbol znamená, že tento výrobok obsahuje zabudovanú nabíjateľnú batériu, ktorú nemožno zlikvidovať spolu s bežným komunálnym odpadom (2006/66/ES). Výrobok odovzdajte na oficiálnom zbernom mieste alebo v servisnom stredisku spoločnosti Philips, kde nabíjateľnú batériu odstráni odborník.
- Dodržiavajte pravidlá separovaného zberu elektrických a elektronických výrobkov, ako aj nabíjateľných batérií vo svojej krajine. Správna likvidácia pomáha zabrániť negatívnym vplyvom na životné prostredie a ľudské zdravie.

## Vyberanie nabíjateľnej batérie

**Výstraha: Nabíjateľnú batériu odstráňte len vtedy, keď zariadenie vyhadzujete. Dbajte na to, aby bola batéria pri odstraňovaní úplne vybitá.**

Poznámka: Výslovne odporúčame, aby dobíjateľnú batériu zlikvidoval odborník.

- 1 Zariadenie odpojte zo siete a motor nechajte pracovať, až kým nezastane.
- 2 Zo zariadenia vyberte čepel.

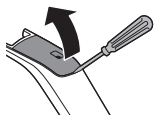

- 3** Zasuňte skrutkovač pod zadný panel a odstráňte ho.

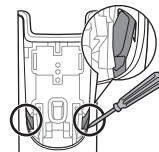

- 4** Pomocou skrutkovača zlomte spoje na oboch stranách.

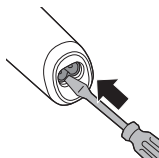

- 5** Zatlačením skrutkovača do spodnej časti rukoväte vytlačte vnútornú časť.  
- Uvidíte plošný spoj.

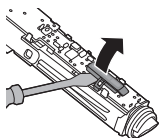

- 6** QP6510: Pomocou skrutkovača odstráňte kryt plošného spoja.

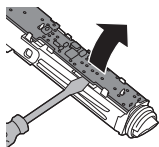

- 7** Pomocou skrutkovača vyberte z vnútornej časti plošný spoj.

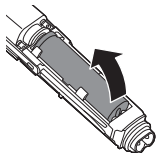

- 8 Pomocou skrutkovača zodvihnite batériu z vnútornej časti. Batéria je pripojená pomocou obojstrannej pásky.

**Varovanie: Dajte pozor, hrany batérie sú veľmi ostré.**

## Záruka a podpora

Ak potrebujete informácie alebo podporu, navštívte webovú stránku **[www.philips.com/support](http://www.philips.com/support)** alebo si prečítajte informácie v medzinárodne platnom záručnom liste.

## Obmedzenia záruky

Na čepel sa nevzťahujú podmienky medzinárodnej záruky, pretože podlieha opotrebovaniu.

## Riešenie problémov

Táto kapitola obsahuje prehľad najbežnejších problémov, s ktorými by ste sa mohli stretnúť pri používaní tohto zariadenia. Ak problém neviete vyriešiť pomocou informácií uvedených nižšie, navštívte webovú stránku

**[www.philips.com/support](http://www.philips.com/support)**, na ktorej nájdete zoznam najčastejších otázok, alebo kontaktujte Stredisko starostlivosti o zákazníkov vo svojej krajine.

Problém	Možná příčina	Řešení
Zariadenie nemožno zapnúť, keď je zapojené do elektrickej siete.	Počas nabíjania nemožno zariadenie používať. Zariadenie sa môže používať len vtedy, keď nie je zapojené do siete.	Zariadenie pred použitím odpojte od elektrickej siete.
Zariadenie už nefunguje.	Nabíjateľná batéria je vybitá.	Nabite batériu zariadenia (pozrite si kapitolu „Nabíjanie“). Počas nabíjania bliká indikátor nabitia batérie nabielo. Ak indikátor nabitia batérie neblinká, skontrolujte, či nedošlo k výpadku prúdu alebo či je zásuvka pod prúdom. Ak nedošlo k výpadku prúdu a zásuvka je pod prúdom, ale indikátor nabitia batérie naďalej neblinká, odneste zariadenie k predajcovi alebo do servisného strediska spoločnosti Philips.
	Čepel je zablokovaná nečistotou.	Zapnite zariadenie a opláchnite čepel pod tečúcou teplou vodou.
		Držte čepel v nádobe s teplou vodou (maximálne 60 °C) približne 30 sekúnd.

Problém	Možná príčina	Riešenie
	Cestovný zámok je aktivovaný.	Stlačením vypínača na 3 sekundy vypnete cestovný zámok. Kým vypínate cestovný zámok, na displeji sa zobrazí odpočítavanie. Potom sa rozsvieti a vypne symbol cestovného zámku. Teraz je zariadenie opäť pripravené na použitie.
Zariadenie už nestrihá chlčky.	Čepel je na rukoväti umiestnená nesprávne.	Pritlačte čepel k zariadeniu tak, aby sa ozvalo cvaknutie.
	Čepel je poškodená alebo opotrebovaná.	Vymeňte čepel za novú. Pozrite si kapitolu „Výmena“.
Zariadenie vydáva čudný zvuk.	Čepel je poškodená alebo opotrebovaná.	Vymeňte čepel za novú. Pozrite si kapitolu „Výmena“.
	Čepel je na rukoväti umiestnená nesprávne.	Čepel odoberte a opätovne ju nasadte. Pritlačte ju k zariadeniu tak, aby sa ozvalo cvaknutie.
	Čepel je zablokovaná nečistotou.	Odoberte čepel a dôkladne ju vyčistite.
Zariadenie už nefunguje optimálne.	Čepel je zablokovaná nečistotou.	Odoberte čepel a dôkladne ju vyčistite.
	Čepel podlieha opotrebovaniu, a preto sa jej výkon časom znižuje.	Vymeňte čepel za novú. Pozrite si kapitolu „Výmena“.

Problém	Možná příčina	Řešení
	Čepel je jemná súčasť zariadenia a môže sa ľahko poškodiť. V prípade poškodenia už čepel nemusí fungovať optimálne.	Vymeňte čepel' za novú. Pozrite si kapitolu „Výmena“.

## Uvod

Čestitamo na kupovini i dobro došli u Philips! Da biste na najbolji način iskoristili podršku koju nudi kompanija Philips, registrujte svoj proizvod na stranici [www.philips.com/welcome](http://www.philips.com/welcome).

## Opšti opis (slika 1)

- 1 Oštrica
- 2 Klizni prekidač za oštricu
- 3 Zaključavanje za vreme putovanja (samo QP6520)
- 4 Procenat statusa baterije (samo model QP6520)
- 5 Simbol za punjenje (samo model QP6520)
- 6 Ekran (samo QP6520)
- 7 Dugme za uključivanje/isključivanje
- 8 Indikator statusa baterije (samo model QP6510)
- 9 Postolje za punjenje (samo model QP6520)
- 10 Mali utikač za postolje za punjenje (samo model QP6520)
- 11 Torbica (samo QP6520)
- 12 Mali utikač
- 13 Jedinica za napajanje (adapter, tip HQ8505)
- 14 Precizni češalj za podrezivanje
- 15 Točkić postavke za dužinu dlake

## Važne bezbednosne informacije

Pre korišćenja aparata i njegovih dodataka, pažljivo pročitajte ove važne informacije i sačuvajte ih za buduću upotrebu. Dodaci koje ste dobili u kompletu mogu da se razlikuju od proizvoda do proizvoda.

## Opasnost



- Jedinica za napajanje treba da bude suva.

## Upozorenje

- Da biste napunili bateriju, koristite samo jedinicu za napajanje koja može da se skida (XXxxxx), a koja se isporučuje sa aparatom.
- Jedinica za napajanje sadrži transformator. Ne uklanjajte jedinicu za napajanje da biste je zamenili drugim priključkom, jer se na taj način izlažete opasnosti.
- Ovaj uređaj mogu da koriste deca koja imaju 8 godina i više i osobe sa smanjenim fizičkim, senzornim ili intelektualnim mogućnostima ili osobe bez iskustva i znanja ukoliko imaju nadzor ili ukoliko su im data uputstva o korišćenju uređaja na bezbedan način i sa razumevanjem mogućih opasnosti. Deca ne smeju da se igraju uređajem. Deca ne smeju da obavljaju čišćenje i održavanje uređaja bez nadzora.
- Pre ispiranja pod mlazom vode uvek isključite aparat iz električne mreže.
- Uvek proverite aparat pre nego što počnete da ga koristite. Nemojte da koristite aparat ako je oštećen zato što to može da izazove povrede. Uvek zamenite oštećeni deo originalnim novim delom.
- Nemojte otvarati aparat da biste zamenili punjivu bateriju.
- Ovaj aparat sadrži baterije koje se ne menjaju



## Oprez



- Nikada ne uranjajte postolje za punjenje u vodu i nemojte ga prati pod slavinom.
- Nemojte da koristite jedinicu za napajanje u zidnim utičnicama koje sadrže električni osveživač vazduha niti blizu njih kako je ne biste nepopravljivo oštetili.
- Ovaj aparat koristite isključivo za svrhe za koje je namenjen, kao što je prikazano u korisničkom priručniku.
- Iz higijenskih razloga, aparat bi trebalo da koristi samo jedna osoba.
- Za ispiranje aparata nemojte koristiti vodu topliju od 80°C.
- Za čišćenje aparata nemojte da koristite kompresovani vazduh, jastučice za ribanje, abrazivna sredstva za čišćenje niti agresivne tečnosti kao što su benzin ili aceton.

## Elektromagnetna polja (EMF)

Ovaj Philips uređaj je u skladu sa svim važećim standardima i propisima o izloženosti elektromagnetnim poljima.

## Opšte



- Ovaj aparat je vodootporan. Pogodan je za korišćenje pod tušem ili za vreme kupanja, kao i za čišćenje pod mlazom vode. Iz bezbednosnih razloga, aparat može da se koristi samo bez kabla za napajanje.
- Aparat odgovara električnoj mreži sa naponom od 100 do 240 volti.
- Jedinica za napajanje pretvara napon u rasponu 100–240 V u bezbedan niski napon manji od 24 V.
- Maksimalan nivo buke: Lc = 75 dB(A).

## Punjenje

Napomena: ovaj aparat može da se koristi samo bez kabla.

QP6520, QP6510: Punjenje traje oko 1 sat. Potpuno napunjen aparat može da radi do 90 minuta (QP6520) ili 60 minuta (QP6510).

Napunite aparat pre prve upotrebe i kada simbol pokaže da je baterija skoro prazna.

### Indikator statusa baterije QP6520

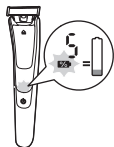

- Kada simbol treperi narandžasto, baterije je skoro prazna. Procenat statusa baterije na ekranu označava preostali kapacitet baterije.

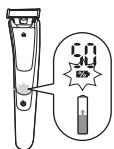

- Simbol za punjenje treperi belo kako bi označio da se aparat puni.
- Brzo punjenje: nakon otprilike 5 minuta punjenja, aparat ima dovoljno energije za 5 minuta upotrebe. Tokom brzog punjenja simbol za punjenje brzo treperi belo dok se punjenje ne završi.
- Baterija je potpuno napunjena kada procenat statusa baterije na ekranu iznosi 100 % i kada simbol neprekidno svetli.
- Oko 30 minuta nakon što se baterija potpuno isprazni ili kada isključite aparat sa napajanja, ekran se automatski isključuje.

## Indikator statusa baterije QP6510

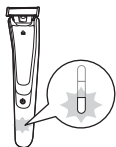

- Kada lampica indikatora statusa baterije treperi narandžasto, baterija je skoro prazna.

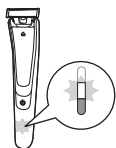

- Prvo donja lampica treperi belo, a zatim neprekidno zasvetli belo kako bi označila da se aparat puni. Zatim će druga lampica početi da treperi i zatim da neprekidno zasvetli, i tako redom dok se aparat ne napuno u potpunosti.
- Brzo punjenje: nakon otprilike 5 minuta punjenja, aparat ima dovoljno energije za 5 minuta upotrebe. Tokom brzog punjenja lampice indikatora statusa baterije će neprekidno da zasvetle jedna za drugom i zatim da se isključe. Ovo će se ponavljati dok se brzo punjenje ne završi.
- Baterija je potpuno napunjena kada sve lampice indikatora statusa baterije neprekidno svetle belo.
- Oko 30 minuta nakon što se baterija potpuno isprazni ili kada isključite aparat sa napajanja, lampice indikatora statusa baterije se automatski isključuju.

## Punjenje pomoću adaptera

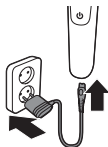

- 1 Mali utikač gurnite u aparat, a adapter uključite u zidnu utičnicu.
- 2 Nakon punjenja, isključite adapter iz zidne utičnice i izvucite kabl za napajanje iz aparata.

## Punjenje na postolju za punjenje (samo QP6520)

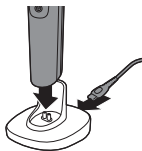

- 1 Uključite mali utikač u postolje za punjenje i uključite adapter u utičnicu.
- 2 Stavite aparat na postolje za punjenje.
- 3 Nakon punjenja, isključite adapter iz zidne utičnice i izvucite mali utikač iz postolja za punjenje.

## Upotreba aparata

Možete da koristite aparat da podrežete, porubite ili obrijate dlačice na licu (bradu, brkove i zaliske). Brijanjem dobijate glatku kožu, podrezivanjem dobijate određenu dužinu dlačica i porublivanjem kreirate savršene ivice i oštre linije. Ovaj aparat nije namenjen za brijanje, porublivanje ili podrezivanje dlaka na donjim delovima tela niti kose. Ne žurite kada prvi put počnete da koristite aparat. Morate da steknete praksu u rukovanju aparatom.

**Napomena:** ovaj aparat može da se koristi samo bez kabela.



## Uključivanje i isključivanje aparata

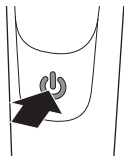

- 1 Da biste uključili aparat, pritisnite dugme za uključivanje/isključivanje jednom.
- 2 Da biste isključili aparat, pritisnite dugme za uključivanje/isključivanje jednom.

## Brijanje

**Pre upotrebe aparata, uvek proverite da li je oštrica oštećena ili pohabana. Ako je oštrica oštećena ili pohabana, nemojte da koristite aparat, jer može doći do povrede. Zamenite oštećenu oštricu pre upotrebe aparata (pogledajte poglavlje „Zamena“).**

### Saveti i trikovi za brijanje

- Pazite da oštrica bude potpuno u kontaktu sa kožom postavljajući je ravno na kožu.
- Za najbolji rezultat, pomerajte aparat u kontra smeru u odnosu na rast dlačica.
- Pravite duge pokrete dok lagano pritiskate.
- Možete da koristite aparat u suvim ili vlažnim uslovima sa gelom ili penom, čak i dok se tuširate.
- Najbolji rezultati postižu se kod brijanja čiste brade i lica.

**1** Uključite aparat.

**2** Postavite oštricu na kožu i uz blagi pritisak polako pomerajte aparat nagore ili u pravcu suprotnom od rasta dlačica dugim pokretima.



**Napomena:** Uverite se da površinu oštrice držite ravnom u odnosu na kožu.

**3** Isključite i očistite aparat nakon svake upotrebe (pogledajte poglavlje „Čišćenje i održavanje“).

### Porubljanje

Možete da koristite obe ivice oštrice da biste kreirali oštre linije i savršene ivice. Držite aparat

tako da oštrica bude u vertikalnom položaju u odnosu na kožu i da jedna od njenih ivica dodiruje kožu. Ovo omogućava precizniju obradu zulufa i oblasti oko usta i nosa.

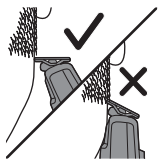
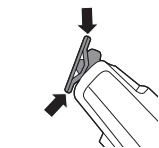

**1** Da biste kreirali oštre ivice i linije, možete da koristite bilo koju ivicu oštrice.

**2** Uključite aparat.

**3** Postavite ivicu oštrice vertikalno na kožu.

- Uz prave pokrete primenite nežan pritisak.

**4** Isključite i očistite aparat nakon svake upotrebe (pogledajte poglavlje „Čišćenje i održavanje“).

## Podrezivanje pomoću češlja

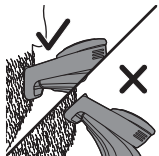

### Saveti

- Za najbolje rezultate, uvek vršite podrezivanje u smeru zubaca češlja za precizno podrezivanje i pazite da ravni deo češlja uvek bude potpuno u kontaktu s kožom.

- S obzirom na to da dlačice rastu u raznim pravcima, i aparat morate da držite u raznim položajima. Međutim, uvek pazite da pomerate aparat prema gore u suprotnom smeru u odnosu na rast dlačica.

- Podrezivanje je lakše ako su koža i dlačice suvi.

Češalj za precizno podrezivanje omogućava vam da dlačice podrezujete na različite dužine. Počnite sa najvišom postavkom da biste stekli praksu u rukovanju aparatom. Postavka na točkiću odgovara dužinama dlake u milimetrima.

- 1 Stavite prednji deo češlja na oštricu i gurnite izbočeni element na zadnjem delu češlja u aparat ('klik').

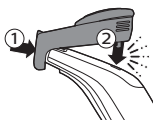

- 2 Zatim okrenite točkić postavke za dužinu dlake da biste odabrali željenu postavku za dužinu dlake.

Postavka na točkiću odgovara dužinama dlake u milimetrima.



- QP6520



- QP6510

- 3 Uključite aparat.

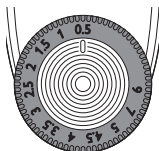

- 4 Stavite češalj na kožu i polako pomerajte aparat prema gore, u suprotnom smeru u odnosu na rast dlačica.
- 5 Isključite i očistite aparat nakon svake upotrebe (pogledajte poglavlje „Čišćenje i održavanje“).



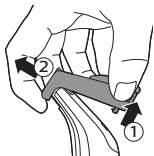

- 6 Da biste uklonili češalj, skinite njegov zadnji deo s aparata i zatim svucite oštricu.

## Čišćenje i održavanje

Aparat očistite nakon svakog korišćenja.

**Oprez: Za čišćenje aparata nemojte da koristite kompresovani vazduh, jastučice za ribanje, abrazivna sredstva za čišćenje niti agresivne tečnosti kao što su benzin ili aceton.**

**Oprez: Nemojte da udarate površinu aparata da biste uklonili vodu iz njega, jer to može da ga ošteti. Zamenite oštricu ako je oštećena.**

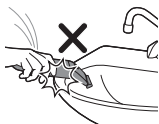

### Čišćenje aparata

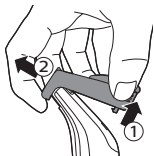

- 1 Skinite češalj sa oštrice. Uvek isključite aparat pre stavljanja ili skidanja češlja.



- 2 Ako se na češlju nakupilo puno dlačica, prvo ih oduvajte.





- 3 Ako se na aparatu nakupilo puno dlačica, prvo ih oduvajte.



- 4 Zatim uključite aparat i isperite oštricu mlazom mlake vode.

**Opres: Nemojte da brišete oštricu peškirom ili papirnim ubrusom, jer to može da je oštetiti.**



- 5 Zatim isperite češalj mlazom mlake vode.

- 6 Ostavite aparat i češalj da se osuše.

Napomena: Oštrica je lako lomljiva. Pažljivo rukujte njom. Zamenite oštricu ako je oštećena.

## Odlaganje

Napomena: Savetujemo vam da ostavite aparat i njegove dodatke da se osuše pre nego što ih odložite do naredne upotrebe.

- 1 Uvek postavite češalj za precizno podrezivanje na oštricu tokom putovanja ili skladištenja kako biste zaštitili oštricu od oštećenja.

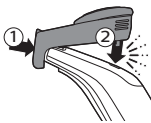

## Zaključavanje za vreme putovanja (samo QP6520)

Aparat možete da zaključate kada putujete.

Zaključavanje za vreme putovanja sprečava slučajno uključivanje aparata.

**Aktiviranje zaključavanja za vreme putovanja**

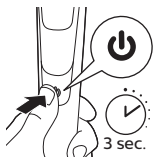

- 1 Dugme za uključivanje/isključivanje držite pritisnuto 3 sekunde.

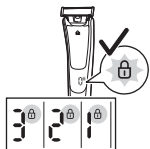

- Prilikom aktiviranja zaključavanja za vreme putovanja, lampice simbola zaključavanja za vreme putovanja će da zasvetle i digitalni ekran će odbrojavati.
- Kada je zaključavanje za vreme aparata aktivirano, simbol zaključavanja za vreme putovanja treperi.

### Deaktivacija zaključavanja za vreme putovanja

- 1 Dugme za uključivanje/isključivanje držite pritisnuto 3 sekunde.

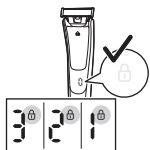

- Prilikom deaktiviranja zaključavanja za vreme putovanja, ekran će odbrojavati. Zatim će lampice simbola zaključavanja za vreme putovanja zasvetliti i ugasiti se.
- Sada je aparat opet spreman za upotrebu.

## Zamena

### Indikator korišćenja

Za optimalne rezultate sečenja i klizanja po koži, savetujemo vam da oštricu menjate na svaka 4 meseca, onda kada ona više ne pruža rezultate brijanja ili podrezivanja kakve očekujete ili kada zasvetli indikator pohabanosti.

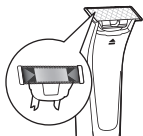

Ova oštrica ima indikator korišćenja koji postepeno postaje zelen. Preporučujemo da zamenite oštricu kada zelena traka postane jasno vidljiva. Oštricu menjajte samo originalnom oštricom marke Philips.

U zavisnosti od vašeg ponašanja prilikom upotrebe, tačan vek trajanja oštrice može biti duži ili kraći. Slično ručnom brijanju, oštrica vremenom postaje tupa, što dovodi do povećanog čupanja dlačica i smanjenja učinka sečenja.

## Zamena oštrice

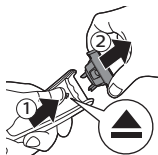

- 1 Gurnite klizni prekidač za oštricu pažljivo nagore i držite oštricu za njene bočne strane da biste je izvadili. Tako ćete sprečiti da oštrica odleti sa drške.



- 2 Držite novu oštricu za njene bočne strane i pritisnite je na dršku (dok ne čujete „klik“).

Napomena: Kada čujete klik, nova oštrica je ispravno postavljena i spremna za upotrebu.

## Naručivanje dodatka

Da biste kupili dodatke ili rezervne delove, posetite stranicu **[www.philips.com/parts-and-accessories](http://www.philips.com/parts-and-accessories)** ili se obratite prodavcu Philips proizvoda. Možete i da se obratite Centru za korisničku podršku kompanije Philips u vašoj državi (detalje za kontakt ćete pronaći u međunarodnom garantnom listu).

Na raspolaganju su sledeći rezervni delovi:

- Oštrica QP210 1 komad
- Oštrica QP220 2 komada

## Reciklaža



- Ovaj simbol označava da se ovaj proizvod ne sme odlagati zajedno sa običnim kućnim otpadom (2012/19/EU).



- Ovaj simbol znači da ovaj proizvod sadrži ugrađenu punjivu bateriju koju ne treba odlagati zajedno sa običnim kućnim otpadom (2006/66/EC). Odnosite proizvod na zvanično mesto za prikupljanje ili u servisni centar kompanije Philips kako bi profesionalno lice uklonilo punjivu bateriju.
- Pridržavajte se propisa vaše zemlje u vezi sa zasebnim prikupljanjem otpadnih električnih i elektronskih proizvoda i punjivih baterija. Pravilno odlaganje pomaže u sprečavanju negativnih posledica po zdravlje ljudi i životnu sredinu.

## Uklanjanje punjive baterije

**Oprez: Uklonite punjivu bateriju samo kada odlažete aparat. Uverite se da je baterija u potpunosti prazna kada je uklanjate.**

Napomena: Izričito vam preporučujemo da uklanjanje baterije prepustite profesionalcu.

- 1 Isključite aparat iz električne mreže i ostavite ga da radi dok se motor ne zaustavi.
- 2 Izvadite oštricu iz aparata.
- 3 Umetnite odvijač ispod zadnje ploče i uklonite ploču.

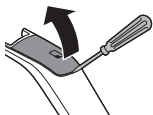

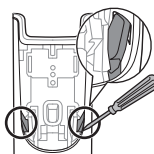

- 4 Pomoću odvijača prekinite unutrašnje veze s obe strane.

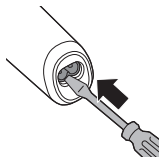

- 5 Izvadite unutrašnje kućište tako što ćete ugurati odvijač u dno drške.
- Sada je vidljiva štampana ploča.

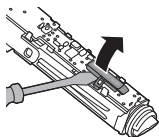

- 6 QP6510: uklonite poklopac štampane ploče pomoću odvijača.

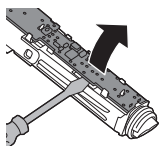

- 7 Izvadite štampanu ploču iz unutrašnjeg kućišta pomoću odvijača.

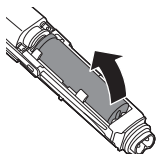

- 8 Bateriju izvadite iz unutrašnjeg kućišta pomoću odvijača. Baterija je spojena trakom lepljivom sa obe strane.

**Upozorenje: Budite oprezni, strane baterije su vrlo oštre.**

## Garancija i podrška

Ako su vam potrebne informacije ili podrška, posetite stranicu [www.philips.com/support](http://www.philips.com/support) ili pročitajte međunarodni garantni list.

## Ograničenja garancije

Oštrica nije pokrivena uslovima međunarodnog garantnog lista jer je podložna habanju.

## Rešavanje problema

U ovom poglavlju su u kratkim crtama navedeni najčešći problemi sa kojima možete da se susretnete dok koristite aparat. Ukoliko ne možete da rešite problem pomoću liste mogućih problema u nastavku, posetite [www.philips.com/support](http://www.philips.com/support) da biste pronašli listu najčešćih pitanja ili se obratite centru za korisničku podršku u svojoj zemlji.

Problem	Mogući uzrok	Rešenje
Ne mogu da uključim aparat kada je priključen na električnu mrežu.	Ne možete da koristite aparat kada se on puni. Aparat možete da koristite isključivo bez kabla.	Pre upotrebe, isključite aparat sa električne mreže.
Aparat više ne funkcioniše.	Punjiva baterija je prazna.	Napunite aparat (pogledajte poglavlje „Punjenje“). U toku punjenja, indikator napunjenosti baterije treperi belo. Ako indikator napunjenosti baterije ne treperi, proverite da li je došlo do nestanka struje ili da li je zidna utičnica ispravna. Ako nije došlo do nestanka struje i ako je zidna utičnica ispravna ali indikator napunjenosti baterije još uvek ne treperi, odnesite aparat do svog prodavca ili u Philips servisni centar.

Problem	Mogući uzrok	Rešenje
	Prašina je blokirala oštricu.	Uključite aparat i isperite oštricu pod mlazom tople vode.
		Držite oštricu u šolji tople vode (do 60 °C, ne toplija) oko 30 sekundi.
	Aktivirano je zaključavanje za vreme putovanja.	Držite dugme za uključivanje/isključivanje pritisnutim 3 sekunde da biste deaktivirali zaključavanje za vreme putovanja. Prilikom deaktiviranja zaključavanja za vreme putovanja, ekran će odbrojavati. Zatim će lampice simbola zaključavanja za vreme putovanja zasvetliti i ugasiti se. he appliance is now ready for use again. Sada je aparat opet spreman za upotrebu.
Aparat više ne odseca dlačice.	Oštrica nije ispravno postavljena na ručku.	Gurnite oštricu na aparat dok ne čujete klik.
	Oštrica je oštećena ili pohabana.	Zamenite oštricu novom. Pogledajte poglavlje „Zamena”.
Uredaj stvara čudnu buku.	Oštrica je oštećena ili pohabana.	Zamenite oštricu novom. Pogledajte poglavlje „Zamena”.
	Oštrica nije ispravno postavljena na ručku.	Skinite oštricu, a zatim je ponovo postavite. Gurnite je na aparat dok ne čujete klik.

## 252 Srpski

<b>Problem</b>	<b>Mogući uzrok</b>	<b>Rešenje</b>
	Prašina je blokirala oštricu.	Skinite oštricu i temeljno je očistite.
Aparat više ne funkcioniše optimalno.	Prašina je blokirala oštricu.	Skinite oštricu i temeljno je očistite.
	Oštrica je podložna habanju i zato se njene performanse vremenom smanjuju.	Zamenite oštricu novom. Pogledajte poglavlje „Zamena”.
	Oštrica je osetljivi deo aparata i može lako da se ošteti. Ako je oštrica oštećena, ona više ne može optimalno da funkcioniše.	Zamenite oštricu novom. Pogledajte poglavlje „Zamena”.



## Въведение

Поздравяваме ви за покупката и добре дошли във Philips! За да се възползвате изцяло от предлаганата от Philips поддръжка, регистрирайте продукта си на [www.philips.com/welcome](http://www.philips.com/welcome).

## Общо описание (Фиг. 1)

- 1 Ножче
- 2 Плъзгач за освобождаване на ножчето
- 3 Заклучване при пътуване (само QR6520)
- 4 Индикатор за състоянието на батерията в проценти (само QR6520)
- 5 Символ за зареждане (само QR6520)
- 6 Дисплей (само QR6520)
- 7 Бутон за вкл./изкл.
- 8 Индикатор за състоянието на батерията (само QR6510)
- 9 Зарядна поставка (само QR6520)
- 10 Малък жак на зарядната поставка (само QR6520)
- 11 Калъф (само за QR6520)
- 12 Малък жак
- 13 Захранващо устройство (адаптер, тип HQ8505)
- 14 Гребен за прецизно подстригване
- 15 Регулиращо колелце за дължина на космите

## Важна информация за безопасност

Преди да използвате уреда и аксесоарите към него, прочетете внимателно тази важна информация и я запазете за бъдеща справка. Включените в комплекта аксесоари може да са различни за отделните продукти.

## Опасност



- Пазете захранващото устройство сухо.

## Предупреждение

- За зареждане на батерията използвайте само подвижния захранващ модул (XXxxxx), предоставен с уреда.
- Захранващото устройство включва трансформатор. Не отрязвайте захранващото устройство, за да го замените с друг щепсел, тъй като това крие опасности.
- Този уред може да се използва от деца, навършили 8 години, и от хора с намалени физически, сетивни или умствени възможности или без опит и познания, ако са под наблюдение или са инструктирани за безопасна употреба на уреда и разбират евентуалните опасности. Не позволявайте на деца да си играят с уреда. Почистването и потребителската поддръжка не бива да се извършват от деца без надзор.

- Винаги изваждайте щепсела от контакта, преди да почиствате уреда под течаща вода.
- Винаги проверявайте уреда, преди да го използвате. Не използвайте уреда, ако е повреден, тъй като това може да доведе до нараняване. Винаги сменяйте повредена част с оригинална такава.
- Не се отваряйте уреда, за да смените акумулаторната батерия.
- Уредът съдържа батерии, които не могат да се подменят.

### Внимание



- Никога не потапяйте зарядната поставка във вода и не я изплаквайте с течаща вода.
- Не използвайте захранващото устройство във или близо до контакти, в които има включен електрически освежител за въздух, за да предотвратите непоправима повреда на захранващото устройство.

- Използвайте този уред само по предназначение, както е посочено в ръководството за потребителя.
- По хигиенни съображения уредът трябва да се използва само от едно лице.
- Никога не изплаквайте уреда с вода, по-гореща от 60°C.
- Никога не почиствайте уреда с въздух под налягане, абразивни гъби, абразивни почистващи препарати или агресивни течности, като бензин или ацетон.

### Електромагнитни полета (EMF)

Този уред Philips отговаря на всички действащи стандарти и разпоредби, свързани с излагането на електромагнитни полета.

### Обща информация



- Този уред е водоустойчив. Той е подходящ за употреба във ваната или под душа и за почистване под течаща вода. Затова, от съображения за безопасност, уредът може да се използва само без кабел.
- Захранващият модул е подходящ за напрежение на мрежата от 100 до 240 V.

- Захранващото устройство трансформира 100 – 240 волта до безопасно ниско напрежение под 24 волта.
- Максимално ниво на шума: Lc = 75 dB(A).

## Зареждане

**Забележка:** Този уред може да се използва само без кабел.

QR6520, QR6510: Зареждането отнема около 1 час. Напълно зареденият уред има време на работа до 90 минути (QR6520) или 60 минути (QR6510).

Зареждайте уреда, преди да го използвате за първи път и когато символът за зареждане покаже, че батерията е почти изтощена.

### Индикатор за състоянието на батерията QR6520



- Когато символът за зареждане мига в оранжево, батерията е почти изтощена. Оставшият в батерията заряд се обозначава чрез индикатора за състоянието на батерията в проценти, показан на дисплея.

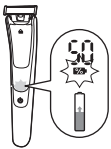

- Символът за зареждане мига в бяло, за да покаже, че уредът се зарежда.
- Бързо зареждане: след около 5 минути зареждане уредът разполага с достатъчно енергия за 5 минути използване. По време на бързото зареждане символът за зареждане мига бързо в бяло, докато зареждането не завърши.
- Батерията е напълно заредена, когато индикаторът за състоянието на батерията на дисплея показва 100% и символът за зареждане свети непрекъснато.

- Около 30 минути след пълното зареждане на батерията или когато изключите уреда от електрическата мрежа, дисплеят се изключва автоматично.

### Индикатор за състоянието на батерията QR6510

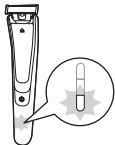

- Когато индикаторът за състоянието на батерията мига в оранжево, батерията е почти изтощена.

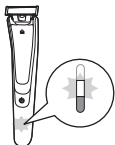

- Най-напред долната лампа започва да мига в бяло и след това да свети непрекъснато в бяло, за да покаже, че уредът се зарежда. След това втората лампа започва да мига и после да свети непрекъснато и така нататък, докато уредът не се зареди напълно.
- Бързо зареждане: след около 5 минути зареждане уредът разполага с достатъчно енергия за 5 минути използване. По време на бързото зареждане лампите на индикатора за състоянието на батерията светят непрекъснато една след друга и след това всички се изключват. Това се повтаря, докато бързото зареждане не завърши.
- Батерията е напълно заредена, когато всички лампи на индикатора за състоянието на батерията светят непрекъснато.
- Около 30 минути след пълното зареждане на батерията или когато изключите уреда от електрическата мрежа, лампите на индикатора за състоянието на батерията се изключват автоматично.

## Зареждане с адаптера

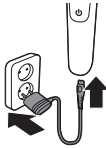

- 1 Пъхнете малкия жак в уреда и включете адаптера в контакта.
- 2 След зареждане изключете захранващото устройство от контакта и извадете малкия жак от уреда.

## Зареждане в зарядната поставка (само за QR6520)

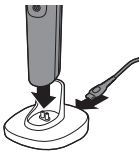

- 1 Пъхнете малкия жак в зарядната поставка и включете адаптера в контакта.
- 2 Сложете уреда в зарядната поставка.
- 3 След зареждане извадете адаптера от контакта и малкия жак от зарядната поставка.

## Използване на уреда

Можете да използвате уреда за подстригване, оформяне на краища или бръснене на лицево окосмяване (брада, мустаци и бакенбарди). Избръснете за гладък резултат, подстрижете за получаване на определена дължина и оформете за получаване на идеални краища и отчетливи линии. Този уред не е предназначен за бръснене, оформяне на краища или подстригване на окосмяване по тялото или скалпа. Отделете си достатъчно време при първото използване на уреда. Трябва да свикнете да работите с него.



**Забележка:** Този уред може да се използва само без кабел.

## Включване и изключване на уреда

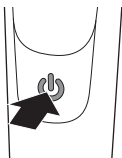

- 1 За да включите уреда, натиснете еднократно бутона за вкл./изкл.
- 2 За да изключите уреда, натиснете еднократно бутона за вкл./изкл.

## Бръснене

**Винаги проверявайте ножчето за повреда или износване, преди да използвате уреда. Ако ножчето е повредено или износено, не използвайте уреда, тъй като може да се нараните. Сменете повреденото ножче, преди да използвате уреда (вж. глава „Смяна“)**

### Съвети и препоръки за бръсненето

- Уверете се, че ножчето е в пълен контакт с кожата, като го допрете плътно до нея.
- За най-добър резултат движете уреда срещу посоката на растежа на космите.
- Извършвайте дълги движения, като натискате леко.
- Можете да използвате уреда с гел или пяна, в сухи или мокри условия. Можете да ползвате уреда и под душа.
- Най-добри резултати се постигат при бръснене на чиста брада и лице.

- 1 Включете уреда.



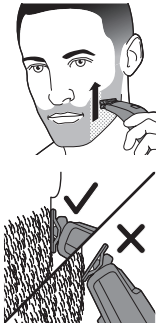

- 2 Допрете ножчето до кожата и движете уреда нагоре или срещу посоката на растежа на космите с дълги движения, като го натискате леко.

**Забележка:** Уверете се, че държите повърхността на ножчето плътно до кожата.

- 3 Изключвайте и почиствайте уреда след всяка употреба (вижте раздел „Почистване и поддръжка“).

## Оформяне на краища

Можете да използвате двата ръба на ножчето, за да се получат отчетливи линии и идеални краища. Хванете уреда по такъв начин, че ножчето да е перпендикулярно на кожата и единият му ръб да докосва кожата. Това позволява по-точно оформяне на бакенбардите и областта около устата и носа.

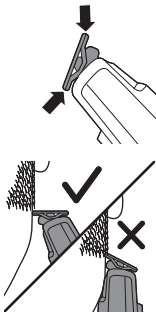

- 1 За получаване на отчетливи краища и линии, използвайте някой от двата ръба на ножчето.
- 2 Включете уреда.
- 3 Поставете ръба на ножчето перпендикулярно до кожата.



- Извършвайте прави движения, като прилагате лек натиск.
- 4 Изключвайте и почиствайте уреда след всяка употреба (вижте раздел „Почистване и поддръжка“).

## Подстригване с гребен

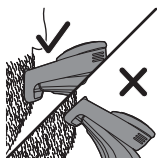

### Съвети

- Винаги подстригвайте по посока на зъбите на гребена за прецизно подстригване, като се уверите, че плоската част на гребена е в пълен контакт с кожата за постигане на равномерен резултат.
- Тъй като космите растат в различни посоки, трябва да държите и уреда в различни положения. Винаги внимавайте обаче да движите уреда нагоре срещу посоката на растежа на космите.
- Подстригването е по-лесно, когато кожата и космите са сухи.

Гребенът за прецизно подстригване ви позволява да подстригвате космите до различни дължини. Започнете с максималната настройка, за да свикнете да работите с уреда. Настройките на регулаторното колелце съответстват на дължината на космите в милиметри.

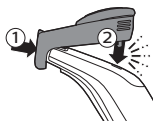

- 1 Поставете предната част на гребена върху ножчето и натиснете издадената част от задната страна на гребена в уреда (така че да щракне).



- 2 Завъртете регулиращото колелце за настройка на дължината на космите, за да изберете желаната дължина.

Настройките на регулаторното колелце съответстват на дължината на космите в милиметри.

- QR6520

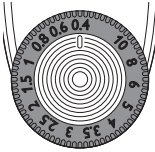

- QR6510

- 3 Включете уреда.

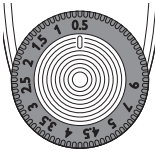

- 4 Допрете внимателно гребена до кожата и движете бавно уреда нагоре срещу посоката на растежа на космите.
- 5 Изключвайте и почиствайте уреда след всяка употреба (вижте раздел „Почистване и поддръжка“).



- 6 За да свалите гребена, издърпайте задната му част от уреда и го извадете от ножчето.

## Почистване и поддръжка

Почиствайте уреда след всяка употреба.

**Внимание:** Никога не почиствайте уреда с въздух под налягане, абразивни гъби, абразивни почистващи препарати или агресивни течности, като бензин или ацетон.

**Внимание:** Не почуквайте уреда по повърхност, за да премахнете водата от него, тъй като това може да доведе до повреди. Сменете ножчето, ако е повредено.

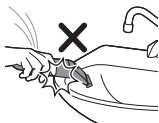

### Почистване на уреда

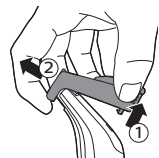

**1** Извадете гребена от ножчето. Винаги изключвайте уреда, преди да поставите или да свалите гребена.



**2** Ако в гребена се съберат много косми, най-напред ги издухайте.



**3** Ако в уреда се съберат много косми, най-напред ги издухайте.



**4** След това включете уреда и изплакнете ножчето с хладка вода.

**Внимание:** Не подсушавайте ножчето с хавлиена кърпа или хартиена кърпичка, тъй като това може да доведе до повреди.



- 5 След това изплакнете гребена с хладка вода.
- 6 Оставете уреда и гребена да изсъхнат.

**Забележка:** Ножчето е чувливо. Работете внимателно с него. Сменете ножчето, ако е повредено.

## Съхранение

**Забележка:** Препоръчваме ви да оставите уреда и приставките му да изсъхнат, преди да ги приберете за следваща употреба.



- 1 Винаги прикрепвайте гребена за прецизно подстригване към ножчето, за да предпазите ножчето от повреда по време на път или съхранение.

## Заклучване при пътуване (само QR6520)

Можете да заключите уреда, когато ще пътувате. Заклучването при пътуване предотвратява случайно включване на уреда.

### Активиране на заключването при пътуване

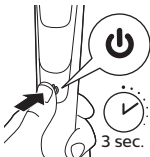

- 1 Задръжте бутона вкл./изкл. натиснат за 3 секунди.

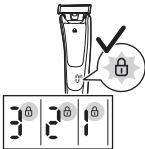

- Докато активирате заключването при пътуване, символът за заключване при пътуване свети в бяло и брояч на цифровия дисплей отброява в обратен ред.
- Когато заключването при пътуване е активирано, символът му мига.

## Деактивиране на заключването при пътуване

1 Задръжте бутона вкл./изкл. натиснат за 3 секунди.

- Докато деактивирате заключването при пътуване, брояч на дисплея отброява в обратен ред. След това символът за заключване при пътуване светва и изгасва.
- Сега уредът е готов отново за употреба.

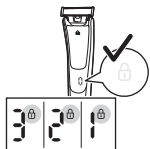

## Смяна

### Индикатор за употреба

За оптимално добро качество на рязане и плъзгане на ножчето ви препоръчваме да го сменяте на всеки 4 месеца, когато вече не дава очакваните резултати при бръснене или подстригване или когато се появи индикаторът за употреба.

Ножчето е оборудвано с индикатор за употреба, който постепенно става зелен. Когато зелената лента е напълно видима, е време да смените ножчето. Винаги сменяйте ножчето с оригинално ножче на Philips.

В зависимост от употребата точната продължителност на използване на ножчето може да е по-дълга или по-кратка. Както и при ръчните ножчета, това също се изтъпява с времето, което води до повече скубане на космите и намалено качество при рязане.

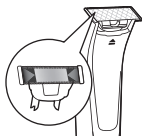

## Смяна на ножчето

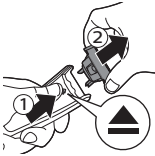

- 1 Внимателно бутнете нагоре плъзгача за освобождаване на ножчето и дръжте ножчето от двете му страни, за да го извадите. Така ще предотвратите изхвъркването на ножчето от дръжката.



- 2 Хванете новото ножче от двете му страни и го натиснете върху дръжката (така че да се чуе щракване).

**Забележка:** Когато чуете щракване, новото ножче е поставено правилно и е готово за употреба.

## Поръчване на аксесоари

За да закупите аксесоари или резервни части, посетете [www.philips.com/parts-and-accessories](http://www.philips.com/parts-and-accessories) или се обърнете към вашия търговец на Philips. Можете също така да се свържете с центъра за обслужване на потребители на Philips във вашата държава (за данни за контакт вижте листовката за международната гаранция).

Предлагат се следните части:

- Ножче QP210, комплект от 1
- Ножче QP220, комплект от 2

## Рециклиране



- Този символ означава, че продуктът не може да се изхвърля заедно с обикновените битови отпадъци (2012/19/EC).



- Този символ означава, че продуктът съдържа вградена акумулаторна батерия, която не трябва да се изхвърля заедно с обикновените битови отпадъци (2006/66/ЕО). Занесете продукта си в официален пункт за събиране на отпадъци или сервизен център на Philips, където акумулаторната батерия да бъде извадена от професионалист.
- Следвайте правилата на вашата държава за разделно събиране на електрически и електронни продукти и акумулаторни батерии. Правилното изхвърляне помага за предотвратяване на негативните последици за околната среда и човешкото здраве.

## Изваждане на акумулаторната батерия

**Внимание: Извадете акумулаторната батерия само когато изхвърляте уреда. Уверете се, че батерията е изтощена докрай, преди да я извадите.**

Забележка: Настоятелно ви препоръчваме да се обърнете към специалист за изваждане на акумулаторната батерия.

- 1 Изключете уреда от електрическата мрежа и го оставете да работи, докато моторът спре.
- 2 Извадете ножчето от уреда.
- 3 Пъхнете отвертка под задния панел и го свалете.

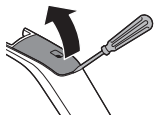



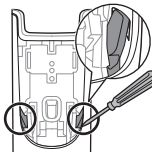

- 4 С отвертката счупете захващащите куки от двете страни.

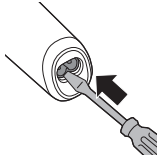

- 5 Избутайте навън вътрешното тяло, като пъхнете отвертката в дъното на дръжката.  
- Ще видите печатната платка.

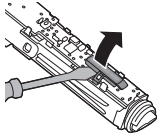

- 6 QR6510: с отвертката свалете капачето на печатната платка.

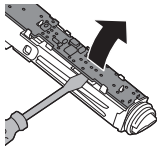

- 7 С отвертката извадете печатната платка от вътрешното тяло.

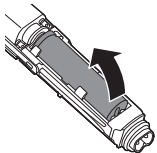

- 8 С отвертката повдигнете батерията от вътрешното тяло. Батерията е захваната с двойнозалепваща се лента.

**Предупреждение: Внимавайте с планките на батерията, тъй като са много остри.**

## Гаранция и поддръжка

Ако се нуждаете от информация или поддръжка, посетете [www.philips.com/support](http://www.philips.com/support)

или прочетете листовката за международна гаранция.

## Ограничения на гаранцията

Условията на международната гаранция не важат за ножчето, тъй като то подлежи на износване.

## Отстраняване на неизправности

В тази глава са обобщени най-честите проблеми, които може да срещнете при използване на уреда. Ако не можете да разрешите проблема с помощта на информацията по-долу, вижте списъка с често задавани въпроси на адрес

**[www.philips.com/support](http://www.philips.com/support)** или се свържете с центъра за обслужване на потребители във вашата държава.

Проблем	Възможна причина	Решение
Не мога да включа уреда, когато е включен в електрическата мрежа.	Не можете да използвате уреда по време на зареждане. Можете да използвате уреда само без кабел.	Изключете уреда от електрическата мрежа преди употреба.

Проблем	Възможна причина	Решение
Уредът престана да работи.	Акумулаторната батерия е изтощена.	Заредете уреда (вж. глава „Зареждане“). По време на зареждане индикаторът за заряда на батерията мига в бяло. Ако индикаторът за заряда на батерията не мига, проверете дали няма прекъсване на захранването и дали в контакта има ток. Ако няма прекъсване на захранването и в контакта има ток, но индикаторът за заряда на батерията все още не мига, занесете уреда при вашия търговец или в сервизен център на Philips.
	Ножчето е задръстено с мръсотия.	Включете уреда и изплакнете ножчето под топла течаща вода.
		Дръжте ножчето в чаша с топла вода (60°C не повече) за около 30 секунди.

Проблем	Възможна причина	Решение
	Заклучването при пътуване е активирано.	Задръжете бутона вкл./изкл. натиснат за 3 секунди, за да деактивирате заключването при пътуване. Докато деактивирате заключването при пътуване, брояч на дисплея отброява в обратен ред. След това символът за заключване при пътуване светва и изгасва. Сега уредът е готов отново за употреба.
Уредът вече не реже космите.	Ножчето е поставено неправилно към дръжката.	Натиснете ножчето към уреда, докато не чуете щракване.
	Ножчето е повредено или износено.	Сменете ножчето с ново. Вж. глава „Смяна“.
Уредът издава странен шум.	Ножчето е повредено или износено.	Сменете ножчето с ново. Вж. глава „Смяна“.
	Ножчето е поставено неправилно към дръжката.	Свалете ножчето и го прикрепете отново. Натиснете го към уреда, докато не чуете щракване.
	Ножчето е задръстено с мръсотия.	Свалете ножчето и го почистете старателно.

Проблем	Възможна причина	Решение
Уредът вече не функционира оптимално.	Ножчето е задръстено с мръсотия.	Свалете ножчето и го почистете старателно.
	Ножчето подлежи на износване, поради което качествата му се влошават с времето.	Сменете ножчето с ново. Вж. глава „Смяна“.
	Ножчето е фина част на уреда и може лесно да се повреди. Ако ножчето се повреди, вече не може да функционира оптимално.	Сменете ножчето с ново. Вж. глава „Смяна“.

## Вовед

Честитки за купеното и добре дојдовте во Philips! За целосно да ја искористите поддршката која ја нуди Philips, регистрирајте го вашиот производ на [www.philips.com/welcome](http://www.philips.com/welcome).

## Општ опис (Слика 1)

- 1 Сечиво
- 2 Лизгач за отпуштање на сечиво
- 3 Блокатор за патување (само за QR6520)
- 4 Процент на состојба на батерија (само за QR6520)
- 5 Символ за полнење (само за QR6520)
- 6 Дисплеј (само за QR6520)
- 7 Копче за вклучување/исклучување
- 8 Индикатор за состојба на батерија (само за QR6510)
- 9 Држач за полнење (само за QR6520)
- 10 Мал приклучок на држачот за полнење (само за QR6520)
- 11 Торбичка (само за QR6520)
- 12 Мал приклучок
- 13 Единица за напојување (адаптер, тип HQ8505)
- 14 Чешел за прецизно потстрижување
- 15 Тркалце за поставување на должината на влакната

## Важни безбедносни информации

Внимателно прочитајте ги овие важни информации пред да ги користите уредот и неговите додатоци и зачувајте ги за во иднина. Испорачаните додатоци може да се разликуваат за различни производи.

## Опасност



- Чувајте ја единицата за напојување сува.

## Предупредување

- За да ја наполните батеријата користете ја единицата што се прикачува (XXxxxx) дадена со уредот.
- Единицата за напојување содржи трансформатор. Не отсекувајте ја единицата за напојување за да ја замените со друг приклучок бидејќи тоа предизвикува опасна ситуација.
- Овој уред може да го користат деца на возраст од 8 години и повеќе, како и лица со намалени физички, сензорни или ментални способности или со недостаток на искуство и знаење, доколку се под надзор или добиваат инструкции за користењето на уредот на безбеден начин и ги разбираат потенцијалните опасности. Децата не треба да си играат со уредот. Децата не треба да го чистат или да го одржуваат уредот без надзор.
- Секогаш исклучувајте го уредот од струја пред да го чистите под чешма.
- Пред употреба, секогаш проверете го уредот. Не користете го уредот доколку е оштетен, бидејќи тоа може да предизвика повреда. Секогаш заменете го оштетениот дел со оригинален.
- Не отворајте го уредот за да ја замените батеријата на полнење.

- Уредот содржи батерии што не се заменуваат.

## Внимание



- Не го потопувајте држачот за полнење и немојте да го плакнете под чешма..
- Не користете ја единицата за напојување на или близу до сидни приклучоци што содржат електрични освежувачи за воздух за да спречите непоправлива штета на единицата за напојување.
- Уредот користете го само за неговата предвидена намена како што е прикажано во упатството за користење.
- Од хигиенски причини, уредот треба да го користи само едно лице.
- Немојте да користите вода потопла од 60°C за плакнење на уредот.
- Немојте да користите компримиран воздух, абразивни сунѓери, абразивни средства за чистење или агресивни течности, како што се бензин или ацетон за чистење на уредот.

## Електромагнетни полиња (EMF)

Овој Philips уред е во согласност со сите важечки стандарди и регулативи во врска со изложеноста на електромагнетни полиња.

## Општо



- Овој уред е водоотпорен. Тој е погоден за употреба во бањата или под туш и за чистење под млаз вода. Затоа, од безбедносни причини, уредот може да се користи само без кабел.
- Единицата за напојување е погодна за мрежен напон од 100 до 240 волти.
- Единицата за напојување го трансформира напонот од 100-240 волти во безбеден низок напон од помалку од 24 волти.



- Максимално ниво на бучава:  $L_c = 75 \text{ dB(A)}$ .

## Полнење

Забелешка: Овој уред може да се користи само без кабел.

QR6520, QR6510: Полнењето трае приближно 1 час. Целосно наполнет уред може да се користи до 90 минути (QR6520) или до 60 минути (QR6510).

Наполнете го уредот пред да го користите првпат и кога симболот за полнење укажува на тоа дека батеријата е речиси празна.

### Индикатор за состојба на батерија QR6520



- Кога симболот за полнење трепка во портокалова боја, батеријата е речиси празна. Преостанатиот капацитет на батеријата се укажува преку процентот на состојбата на батеријата прикажан на дисплејот.

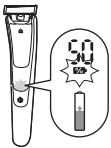

- За да укаже на тоа дека уредот се полни, симболот за полнење трепка бело.
- Брзо полнење: по приближно 5 минути полнење, уредот содржи доволно енергија за користење од 5 минути. За време на брзото полнење, симболот за полнење брзо трепка со бела боја сè додека не заврши брзото полнење.
- Батеријата е целосно наполнета кога процентот на состојбата на батеријата прикажан на дисплејот е 100%, а симболот на полнење свети постојано.
- Приближно 30 минути откако батеријата целосно ќе се наполни или кога ќе го исклучите уредот од електричната мрежа, дисплејот автоматски се исклучува.

## Индикатор за состојба на батерија QR6510

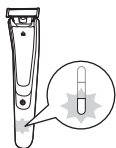

- Кога индикаторот за состојбата на батеријата трепка портокалово, батеријата е речиси празна.

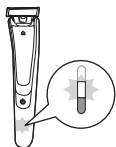

- За да укаже на тоа дека овој уред се полни, прво долното светло трепка со бела боја, а потоа свети со бела боја постојано. Потоа второто светло трепка, а потоа свети постојано и така натаму додека уредот не е целосно наполнет.
- Брзо полнење: по приближно 5 минути полнење, уредот содржи доволно енергија за користење од 5 минути. При брзото полнење, светлата на индикаторот за состојбата на батеријата ќе светнат постојано, едно по друго, а потоа сите ќе се исклучат. Ова ќе се повторува сè додека брзото полнење не заврши.
- Батеријата е целосно наполнета кога сите светла на индикаторот за состојбата на батеријата ќе светат постојано.
- Приближно 30 минути откако батеријата целосно ќе се наполни или кога ќе го исклучите уредот од електричната мрежа, светлата на индикаторот за состојбата на батеријата се исклучуваат автоматски.

## Полнење со адаптерот

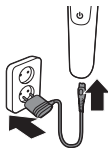

- 1 Внесете го малиот приклучок во уредот и ставете го адаптерот во сидниот приклучок.
- 2 По полнењето, отстранете ја единицата за напојување од сидниот приклучок и исклучете го малиот приклучок од уредот.

## Полнење во држачот за полнење (само за QR6520)

- 1 Внесете го малиот приклучок во држачот за полнење и ставете го адаптерот во сидниот приклучок.
- 2 Ставете го уредот во држачот за полнење.
- 3 По полнењето, отстранете го адаптерот од сидниот приклучок и исклучете го малиот приклучок од држачот за полнење.

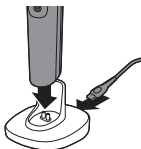

## Користење на уредот

Можете да го користите уредот за потстрижување, поткастрување на рабови и бричење на влакна од лицето (брада, мустаки и бакенбарди). Бричете за да добиете мазен резултат, поткаструвајте за да добиете определена должина и поткаструвајте рабови за да создадете совршени рабови и остри линии. Овој уред не е наменет за бричење, поткастрување рабови или потстрижување влакна на подолните делови на телото или на скалпот. Не брзајте кога ќе почнете да го користите уредот првпат. Потребно е да се навикнете на работата со уредот.

**Забелешка:** Овој уред може да се користи само без кабел.



## Вклучување и исклучување на уредот

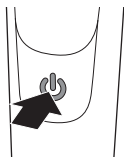

- 1 За да го вклучите уредот, притиснете го еднаш копчето за вклучување/исклучување.
- 2 За да го исклучите уредот, притиснете го еднаш копчето за вклучување/исклучување.

## Бричење

**Пред да го користите уредот, секогаш проверувајте да не е оштетено или изабено сечивото. Ако сечивото е оштетено или изабено, немојте да го користите уредот затоа што може да дојде до повреда. Заменете го оштетеното сечиво пред да го користите уредот (видете го поглавјето „Замена“).**

### Совети и трикови за бричење

- Осигурете се дека сечивото има целосен контакт со кожата, поставувајќи го рамно на кожата.
  - За најдобар резултат, движете го уредот во спротивна насока од влакната.
  - Правете долги движења додека притискате благо.
  - Може да го користите уредот сув или влажен со гел или пена. Може дури и да го користите уредот под туш.
  - Бричењето на чисти брада и лице дава најдобри резултати.
- 1 Вклучете го уредот.

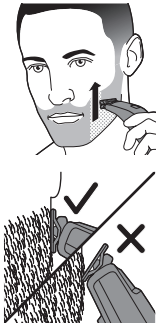

- 2 Поставете го сечивото на кожата и движете го уредот нагоре или спротивно од влакната со долги движења додека благо го притискате.

**Забелешка:** Осигурете се дека ја држите површината на сечивото рамно на вашата кожа.

- 3 Исклучете го и исчистете го уредот по секое користење (видете во „Чистење и одржување“).

## Поткастрување рабови

Може да ги користите и двата раба на сечивото за да создавате остри линии и совршени рабови. Држете го уредот, така што сечивото ќе биде под прав агол на кожата и еден од неговите рабови ќе ја допира кожата. Ова овозможува попрецизно детално поткастрување на бакенбардите и на областа околу устата и носот.

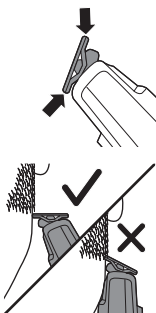

- 1 За да создадете остри рабови и линии, можете да користите кој било од рабовите на сечивото.
- 2 Вклучете го уредот.
- 3 Поставете го работ на сечивото под прав агол на кожата.



- Правете прави движења додека применувате благ притисок.
- 4** Исклучете го и исчистете го уредот по секое користење (видете во „Чистење и одржување“).

## Потстрижување со чешел

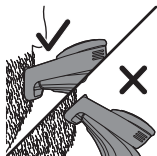

### Совети

- Секогаш потстрижувајте во насока на запците на чешелот за прецизно потстрижување, осигурувајќи се дека рамниот дел на чешелот е во полн контакт со кожата за рамномерен резултат на потстрижувањето.
- Поради тоа што влакната растат во различни насоки, и вие треба да го држите уредот во различни положби. Сепак, секогаш осигурувајте се дека го движите уредот нагоре спротивно на влакната.
- Потстрижувањето е полесно кога кожата и влакната се суви.

Чешелот за прецизно потстрижување ви овозможува да потстрижувате влакна на различни должини. Започнете на највисоката поставка за да се навикнете на работата со овој уред. Поставките на тркалцето соодветствуваат со должините на влакната во милиметри.

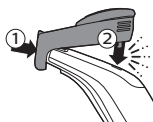

- 1** Поставете го предниот дел од чешелот на сечивото и притиснете го испакнатиот дел на задниот дел од чешелот во уредот („клик“).



- 2 Вртете го тркалцето за поставување на должината на влакната за да ја изберете посакуваната поставка за должина на влакната.

Поставките на тркалцето соодветствуваат со должините на влакната во милиметри.

- QR6520

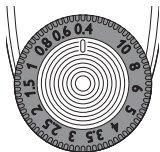

- QR6510

- 3 Вклучете го уредот.

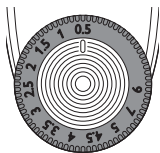

- 4 Поставете го чешелот на кожата и движете го уредот бавно нагоре, во спротивна насока од влакната.

- 5 Исклучете го и исчистете го уредот по секое користење (видете во „Чистење и одржување“).

- 6 За да го отстраните чешелот, повлечете го неговиот заден дел надвор од уредот, а потоа излизгајте го за да излезе од сечивото.



## Чистење и одржување

Чистете го уредот по секое користење.

**Внимание:** Немојте да користите компримиран воздух, абразивни сунѓери, абразивни средства за чистење или агресивни течности, како што се бензин или ацетон за чистење на уредот.

**Внимание:** Не удирајте го уредот од површина за да извадите вода од него затоа што тоа може да предизвика оштетување. Заменете го сечивото ако е оштетено.

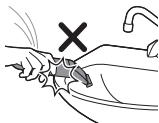

### Чистење на уредот

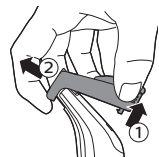

- 1 Отстранете го чешелот од сечивото.  
Секогаш исклучувајте го уредот пред да го ставате или да го вадите чешелот.



- 2 Ако на чешелот се насобрале многу влакна, прво оддувајте ги.



- 3 Ако на уредот се насобрале многу влакна, прво оддувајте ги.



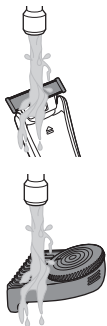

- 4 А потоа вклучете го уредот и исплакнете го сечивото со млака вода.

**Внимание: Немојте да го сушите сечивото со крпа или со ткаенина затоа што ова може да предизвика оштетување.**

- 5 А потоа исплакнете го чешелот со млака вода.

- 6 Оставете уредот и чешелот да се исушат.

**Забелешка:** Сечивото е кршливо. Со него ракувајте внимателно. Заменете го сечивото ако е оштетено.

## Чување

**Забелешка:** Ви советуваме да оставите уредот и неговите додатоци да се исушат пред да ги складирате за следната употреба.



- 1 Секогаш прикачувајте го чешелот за прецизно потстрижување на сечивото за да го заштитите сечивото од оштетување при патување или складирање.

## Блокатор за патување (само за QR6520)

Можете да го блокирате уредот кога одите на патување. Блокаторот за патување спречува уредот да се вклучи по грешка.

### Активирање на блокаторот за патување

- 1 Притиснете го копчето за вклучување/исклучување 3 секунди.

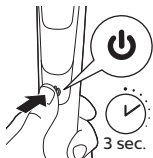

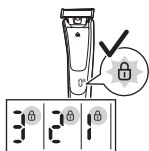

- Додека го активирате блокаторот за патување, симболот на блокаторот за патување се пали, а дигиталниот дисплеј одбројува надолу.
- Кога блокаторот за патување е активиран, симболот на блокаторот за патување трепка.

### Деактивирање на блокаторот за патување

- 1 Притиснете го копчето за вклучување/исклучување 3 секунди.
- Додека го деактивирате блокаторот за патување, дисплејот одбројува надолу. Потоа симболот на блокаторот за патување се пали и се исклучува.
  - Уредот сега повторно е подготвен за употреба.

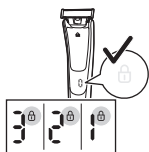

## Замена

### Индикатор за користење

За оптимално стрижење и лизгање, ве советуваме да го менувате сечивото на секои 4 месеци, кога веќе нема да ги дава очекуваните резултати за бричење или потстрижување или кога ќе се појави индикаторот за користење.

Сечивото е опремено со индикатор за користење којшто постепено станува зелен. Кога зелената цртичка ќе биде многу видлива, се препорачува да го замените сечивото. Секогаш заменувајте го сечивото со оригинално сечиво на Philips.

Во зависност од вашето однесување при користењето, точниот работен век на сечивото би можел да биде подолг или пократок. Слично како и кај рачните жилети, сечивото отапува со тек на времето, што доведува до зголемено

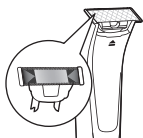

кубење и намалени перформанси при стрижењето.

## Замена на сечивото



**1** Внимателно притиснете го лизгачот за отпуштање на сечивото нагоре и држете го сечивото на двете страни за да го отстраните. Ова ќе спречи сечивото да одлети од рачката.

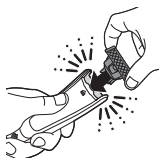

**2** Држете го новото сечиво на неговите странични делови и притиснете го на рачката („клик“).

**Забелешка:** Кога ќе слушнете кликнување, новото сечиво е поставено правилно и е подготвено за користење.

## Нарачување додатоци

За да купите додатоци или резервни делови, одете на [www.philips.com/parts-and-accessories](http://www.philips.com/parts-and-accessories) или кај дистрибутер на Philips. Исто така, може да се јавите во Центарот за грижа за корисниците на Philips во вашата земја (за детали за контакт погледнете во листот со меѓународна гаранција).

Достапни се следниве делови:

- QP210 Сечиво со 1 во пакување
- QP220 Сечиво со 2 во пакување

## Рециклирање



- Овој симбол означува дека овој производ не треба да се фрла заедно со обичниот отпад од домаќинствата (2012/19/EU).



- Овој симбол означува дека овој производ содржи вградена батерија на полнење која не треба да се фрла со обичниот отпад од домаќинствата (2006/66/ЕК). Однесете го вашиот производ до официјално место за собирање или сервисен центар на Philips за да може професионално лице да ја отстрани батеријата на полнење.
- Придржувајте се до правилата во вашата земја за посебно собирање на електрични и електронски производи и батерии на полнење. Правилното отстранување помага да се спречат негативни последици за животната средина и здравјето на човекот.

## Вадење на батеријата на полнење

**Внимание: Вадете ја батеријата на полнење само кога ќе го фрлате уредот. Осигурете се дека батеријата е целосно празна кога ја вадите.**

Забелешка: Строго ви препорачуваме професионално лице да ја отстрани батеријата на полнење.

- 1 Исклучете го уредот од електричната мрежа и оставете уредот да работи сè додека моторот не сопре.
- 2 Отстранете го сечивото од уредот.
- 3 Вметнете шрафцигер под задниот панел и отстранете го панелот.

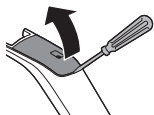

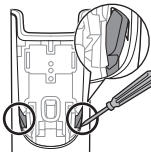

- 4 Со шрафцигерот прекинете ги врските на двете страни.

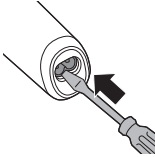

- 5 Турнете го нанадвор внатрешното тело, туркајќи го шрафцигерот во долниот дел на рачката.  
- Сега ја гледате печатената плоча.

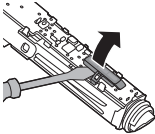

- 6 QR6510: отстранете го капакот на печатената плоча со шрафцигерот.

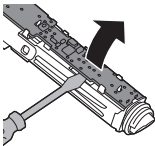

- 7 Отстранете ја печатената плоча од внатрешното тело со шрафцигерот.

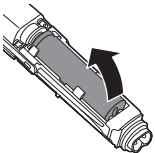

- 8 Подигнете ја батеријата надвор од внатрешното тело со шрафцигерот.  
Батеријата е поврзана со двострана лента.

**Предупредување: Внимавајте, лентите за батериите се многу остри.**

## Гаранција и поддршка

Доколку ви се потребни информации или поддршка, посетете ја страницата

[www.philips.com/support](http://www.philips.com/support) или прочитајте го летокот со меѓународната гаранција.

## Ограничување на гаранцијата

Сечивото не е опфатено со условите од меѓународната гаранција затоа што е подложно на абење.

## Решавање проблеми

Ова поглавје ги резимира најчестите проблеми што може да ги сретнете кај уредот. Доколку не можете да го решите проблемот со помош на информациите дадени подолу, одете на [www.philips.com/support](http://www.philips.com/support) за список од најчесто поставуваните прашања или контактирајте со Центарот за грижа на корисници во вашата земја.

Проблем	Можна причина	Решение
Не можам да го вклучам уредот кога е поврзан на електричната мрежа.	Не можете да го користите уредот кога се полни. Можете да го користите уредот само без кабел.	Исклучете го уредот од електричната мрежа пред употребата.

Проблем	Можна причина	Решение
Уредот повеќе не работи.	Батеријата на полнење е празна.	Наполнете го уредот (видете го поглавјето „Полнење“). При полнењето, индикаторот за полнење на батеријата трепка во бела боја. Ако индикаторот за полнењето на батеријата не трепка, проверете дали има дефект со напојувањето или дали ѕидниот приклучок е функционален. Ако нема дефект со напојувањето и ѕидниот приклучок е функционален, а индикаторот за полнење на батеријата сè уште не трепка, однесете го уредот кај вашиот дистрибутер или во сервисен центар на Philips.
	Сечивото е блокирано од нечистотии.	Вклучете го уредот и исплакнете го сечивото под чешма, со топла вода.
		Држете го сечивото во сад со топла вода (60°C и не потопла) приближно 30 секунди.

Проблем	Можна причина	Решение
	Блокаторот за патување е активиран.	Притиснете го копчето за вклучување/исклучување 3 секунди за да го деактивирате блокаторот за патување. Додека го деактивирате блокаторот за патување, дисплејот одбројува надолу. Потоа симболот на блокаторот за патување се пали и се исклучува. Уредот сега повторно е подготвен за користење.
Уредот повеќе не ги сече влакната.	Сечивото е неправилно поставено на рачката.	Притиснете го сечивото на уредот сè додека не слушнете кликување.
	Сечивото е оштетено или изабено.	Заменете го сечивото со ново. Видете го поглавјето „Замена“.
Уредот испушта чуден звук.	Сечивото е оштетено или изабено.	Заменете го сечивото со ново. Видете го поглавјето „Замена“.
	Сечивото е неправилно поставено на рачката.	Отстранете го сечивото и повторно прикачете го. Притискајте го на уредот сè додека не слушнете кликување.
	Сечивото е блокирано од нечистотии.	Отстранете го сечивото и темелно исчистете го.
Уредот повеќе не функционира оптимално.	Сечивото е блокирано од нечистотии.	Отстранете го сечивото и темелно исчистете го.



Проблем	Можна причина	Решение
	Сечивото е подложно на абење, па според тоа, неговите перформанси се намалуваат со текот на времето.	Заменете го сечивото со ново. Видете го поглавјето „Замена“.
	Сечивото е деликатен дел од уредот и лесно може да се оштети. Ако сечивото се оштети, можеби повеќе нема да функционира оптимално.	Заменете го сечивото со ново. Видете го поглавјето „Замена“.

## Введение

Поздравляем с покупкой продукции Philips!  
Чтобы воспользоваться всеми преимуществами поддержки Philips, зарегистрируйте изделие на веб-сайте [www.philips.com/welcome](http://www.philips.com/welcome).

## Общее описание (рис. 1)

- 1 Лезвие
- 2 Фиксатор лезвия
- 3 Дорожная блокировка (только для модели QR6520)
- 4 Индикатор уровня заряда аккумулятора в процентах (только для модели QR6520)
- 5 Значок зарядки (только для модели QR6520)
- 6 Дисплей (только для модели QR6520)
- 7 Кнопка включения/выключения
- 8 Индикатор уровня заряда аккумулятора (только для модели QR6510)
- 9 Подставка с зарядным устройством (только для модели QR6520)
- 10 Маленький штекер зарядного устройства (только для модели QR6520)
- 11 Чехол (только для модели QR6520)
- 12 Маленький штекер
- 13 Блок питания (адаптер типа HQ8505)
- 14 Гребень для аккуратного подравнивания
- 15 Колесико установки длины волос

## Важные сведения о безопасности – Дополнение к эксплуатационной документации

Перед началом эксплуатации прибора и аксессуаров к нему внимательно ознакомьтесь с этой важной информацией и сохраните ее для дальнейшего использования в качестве

справочного материала. Входящие в комплект аксессуары могут различаться в зависимости от вида продукта.

## Опасно!



- Избегайте попадания жидкости на блок питания.

## Предупреждение

- В конструкцию блока питания входит трансформатор. Запрещается отрезать вилку блока питания и заменять на другую, это опасно.
- Заряжайте прибор только с помощью прилагаемого блока питания.
- Данным прибором могут пользоваться дети старше 8 лет и лица с ограниченными возможностями сенсорной системы или ограниченными умственными или физическими способностям, а также лица с недостаточным опытом и знаниями, но только под присмотром других лиц или после инструктирования о безопасном использовании прибора и потенциальных опасностях. Не позволяйте детям играть с прибором. Дети могут осуществлять очистку и уход за прибором только под присмотром взрослых.
- Прежде чем промывать прибор под струей воды, отключите его от электросети.

- Перед использованием всегда проверяйте прибор. Не используйте прибор, если он поврежден. Несоблюдение этого условия может привести к травме. Для замены поврежденной детали выбирайте оригинальные комплектующие.
- Не открывайте прибор, чтобы самостоятельно заменить аккумулятор.

## Внимание!



- Запрещается погружать зарядное устройство в воду, а также промывать его под струей воды.
- Запрещается промывать прибор водой с температурой выше 60 °С.
- Используйте этот прибор только по назначению, как указано в руководстве пользователя.
- Из гигиенических соображений прибором должен пользоваться только один человек.
- Запрещается использовать для чистки прибора сжатый воздух, губки с абразивным покрытием, абразивные чистящие средства или растворители типа бензина или ацетона.
- Во избежание необратимого повреждения блока питания не используйте его в розетках электросети или около розеток электросети, в которые включены или были включены электрические освежители воздуха.

## Электромагнитные поля (ЭМП)

Этот прибор Philips соответствует всем применимым стандартам и нормам по воздействию электромагнитных полей.

## Общие сведения



- Этот прибор является водонепроницаемым. Её можно использовать в душе или ванной и чистить под струей воды. В целях безопасности прибором можно пользоваться только в беспроводном режиме.
- Блок питания предназначен для работы от электросети с напряжением от 100 до 240 В.
- Блок питания преобразует напряжение 100–240 вольт до безопасного напряжения ниже 24 вольт.
- Максимальный уровень шума:  $L_c = 75 \text{ dB(A)}$ .

## Зарядка

**Примечание.** Данный прибор можно использовать, только если шнур не подключен.

QR6520, QR6510: Зарядка аккумулятора занимает около 1 часа. продолжительность работы прибора с полностью заряженным аккумулятором составляет максимум 90 минут (для модели QR6520) или 60 минут (для модели QR6510).

Зарядите прибор перед первым использованием. В последствии заряжайте прибор, когда индикатор зарядки будет указывать на то, что уровень заряда аккумулятора является низким.

## Индикатор заряда элементов питания (для модели QR6520)

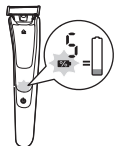

- Когда аккумулятор почти полностью разряжен, индикатор зарядки начинает мигать оранжевым светом. Оставшийся уровень заряда аккумулятора отображается на дисплее в процентах.

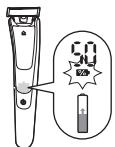

- Когда индикатор зарядки мигает белым светом, это значит, что прибор заряжается.
- Быстрая зарядка: после зарядки аккумулятора приблизительно в течение 5 минут заряда будет достаточно для 5 минут работы прибора. Во время быстрой зарядки значок зарядки быстро мигает белым светом до окончания процесса зарядки.
- При полном заряде аккумулятора уровень заряда на дисплее равен 100% и значок зарядки горит ровным светом.
- Примерно через 30 минут после полной зарядки аккумулятора или при отключении прибора от сети дисплей автоматически отключается.

## Индикатор заряда элементов питания (для модели QR6510)

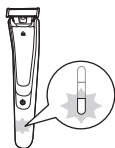

- Если индикатор заряда мигает оранжевым, аккумулятор почти разряжен.

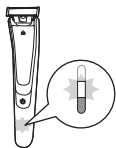

- Когда нижний индикатор начнет мигать белым светом, а затем будет непрерывно гореть белым светом, это будет означать, что прибор заряжается. После этого второй индикатор начнет мигать, а затем будет гореть непрерывно до тех пор, аккумулятор не будет заряжен полностью.
- Быстрая зарядка: после зарядки аккумулятора приблизительно в течение 5 минут заряда будет достаточно для 5 минут работы прибора. во время быстрой зарядки по очереди загораются световые индикаторы заряда аккумулятора, после чего они все отключаются. Это будет повторяться автоматически до завершения процесса быстрой зарядки.
- Когда аккумулятор заряжен полностью, все световые индикаторы заряда аккумулятора начинают непрерывно гореть ровным светом.
- Примерно через 30 минут после полной зарядки аккумулятора или при отключении прибора от сети световые индикаторы заряда аккумулятора автоматически отключаются.

### Зарядка с помощью адаптера

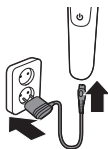

- 1 Вставьте маленький штекер в прибор и подключите адаптер к розетке электросети.
- 2 После завершения зарядки извлеките блок питания из розетки электросети и отключите маленький штекер от прибора.

### Зарядка в зарядном устройстве (только для модели QR6520)

- 1 Вставьте маленький штекер в зарядное устройство, а адаптер в розетку электросети.

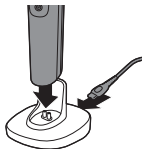

- 2 Поместите прибор в зарядное устройство.
- 3 После завершения зарядки отключите адаптер от розетки электросети и извлеките маленький штекер прибора из зарядного устройства.

## Использование прибора

Данный прибор позволяет подравнивать волосы на лице (бороду, усы и баки), придать им форму или полностью сбрить. Бритье обеспечивает гладкость кожи, подравнивание — нужную длину волос, а придание формы — идеальные четкие очертания. Данный прибор не предназначен для бритья, придания формы или подравнивания волос на теле или волосистой части головы. При первом использовании прибора не следует спешить. Вам потребуется приобрести навык работы с данным прибором. **Примечание. Данный прибор можно использовать, только если шнур не подключен.**



## Включение и выключение прибора

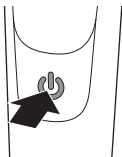

- 1 Чтобы включить прибор, нажмите кнопку включения/выключения один раз.
- 2 Чтобы выключить прибор, нажмите один раз на кнопку включения/выключения.



## Бритье

**Перед использованием прибора всегда проверяйте лезвие на наличие повреждений или износа. Не используйте прибор, если его лезвие повреждено или изношено: это может привести к травме. Перед использованием прибора замените поврежденное лезвие (см. главу «Замена»).**

### Советы для бритья

- Убедитесь, что лезвие полностью прилегает к коже.
- Для достижения наилучших результатов перемещайте прибор против направления роста волос.
- Перемещайте прибор широкими движениями, с легким нажимом.
- Прибор можно использовать для обработки сухой или влажной кожи, покрытой гелем или пеной. Прибор можно использовать даже в душе.
- Наилучшие результаты бритья достигаются на чистых волосах и коже лица.

- 1 Включите прибор.
- 2 Приложите лезвие к коже и широкими движениями перемещайте устройство вверх или против направления роста волос, слегка прижимая его к коже.



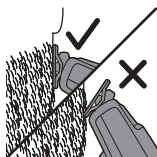

Примечание. Плотно прижимайте поверхность лезвия к коже.

- 3 После каждого использования прибор необходимо выключить и очистить (см. раздел «Очистка и уход»).

## Придание формы

Для придания волосам четкой и ровной формы можно использовать оба края лезвия. Держите прибор так, чтобы лезвие располагалось перпендикулярно к поверхности кожи, а один из его краев касался кожи. Это позволит вам более аккуратно подравнивать баки и области вокруг рта и носа.

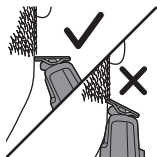
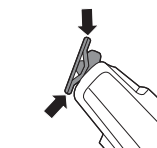

- 1 Для создания четких углов и линий можно использовать любой край лезвия.
  - 2 Включите прибор.
  - 3 Разместите край лезвия перпендикулярно к поверхности кожи.
- Перемещайте прибор по прямой, с легким нажимом.
- 4 После каждого использования прибор необходимо выключить и очистить (см. раздел «Очистка и уход»).

## Подравнивание с помощью гребня

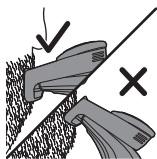

### Советы

- Для получения ровной длины волос подрезайте волосы только в направлении зубцов гребня для аккуратного подравнивания, следя за тем, чтобы плоская сторона гребня полностью прилегала к коже.
- Так как волосы на различных участках головы растут в разных направлениях, прибор также необходимо перемещать под разными углами. Тем не менее прибор всегда необходимо перемещать против направления роста волос.
- Подравнивание триммером легче производить, если волосы и кожа сухие.

На гребне для аккуратного подравнивания можно задавать различную длину подравнивания волос. Для начала выберите максимальную длину, чтобы привыкнуть к обращению с прибором. Отметки на колесике соответствуют длине волос в миллиметрах.

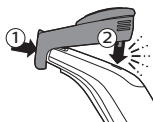

- 1** Установите переднюю часть гребня на лезвие и надавите на выступ в задней части гребня, вставив его в прибор до щелчка.



- 2** Для выбора необходимой длины волос поверните колесико установки длины волос в соответствующее положение.

Отметки на колесике соответствуют длине волос в миллиметрах.

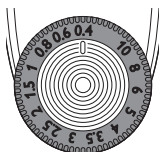

- QR6520

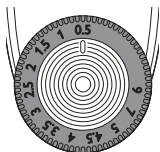

- QR6510

3 Включите прибор.



4 Прижмите гребень к коже и медленно перемещайте прибор вверх против направления роста волос.

5 После каждого использования прибор необходимо выключить и очистить (см. раздел «Очистка и уход»).

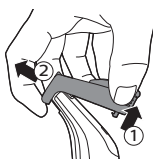

6 Чтобы снять гребень, потяните за его заднюю часть, а затем отсоедините его от лезвия.

## Очистка и уход

Всегда очищайте прибор после использования.

**Внимание!** Запрещается использовать для чистки прибора сжатый воздух, губки с абразивным покрытием, абразивные чистящие средства или растворители типа бензина или ацетона.

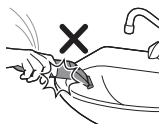

**Внимание! Не пытайтесь вытряхнуть воду из прибора путем постукивания о какую-либо поверхность: это может привести к повреждению. В случае повреждения замените лезвие.**

## Очистка прибора

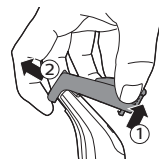

**1** Снимите гребень с лезвия. Обязательно выключайте прибор перед тем, как надеть или снять гребень.



**2** Если гребень забит большим количеством волос, сначала сдуйте их.



**3** Если на приборе скопилось слишком много волос, сначала сдуйте их.



**4** Затем включите прибор и промойте лезвие теплой водой.

**Внимание! Во избежание повреждений не вытирайте лезвие полотенцем или салфеткой.**



- 5 Затем промойте гребень теплой водой.
- 6 Подождите, пока прибор и гребень просохнут.

**Примечание.** Лезвие является хрупкой деталью. Обращайтесь с ним бережно. В случае повреждения замените лезвие.

## Хранение

**Примечание.** Перед помещением прибора и насадок на хранение рекомендуем вам убедиться в том, что они полностью высохли.

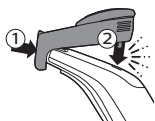

- 1 Всегда устанавливайте гребень для аккуратного подравнивания на лезвие во время поездки или при хранении, чтобы защитить лезвие от повреждения.

## Дорожная блокировка (только для модели QR6520)

Во время поездок можно установить блокировку. Блокировка исключает случайное включение прибора.

### Установка блокировки

- 1 Нажмите и удерживайте в течение 3 секунд кнопку включения/выключения.

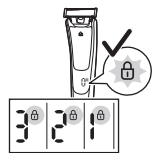
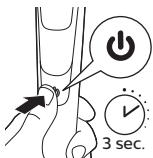

- При включении дорожной блокировки ее световой индикатор будет гореть, а на цифровом дисплее будет отображаться обратный отсчет.
- Когда дорожная блокировка включена, а световой индикатор дорожной блокировки мигает.

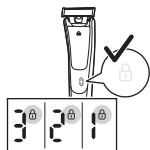

## Выключение блокировки

- 1 Нажмите и удерживайте в течение 3 секунд кнопку включения/выключения.
  - При выключении дорожной блокировки на дисплее будет отображаться обратный отсчет. Затем световой индикатор дорожной блокировки загорится и погаснет.
  - Теперь прибор снова готов к использованию.

## Замена

### Замена лезвия



- 1 Аккуратно сдвиньте фиксатор лезвия вверх, возьмитесь за боковые стороны лезвия и снимите его. Это предотвратит соскакивание лезвия с ручки.



- 2 Возьмите новое лезвие за боковые стороны и наденьте его на ручку (до щелчка).

Примечание. Щелчок свидетельствует о том, что новое лезвие установлено правильно и готово к использованию.

## Заказ принадлежностей

Чтобы приобрести аксессуары или запасные части, посетите веб-сайт **[www.philips.com/parts-and-accessories](http://www.philips.com/parts-and-accessories)** или обратитесь в местную торговую организацию Philips. Можно также связаться с центром поддержки потребителей Philips в вашей стране (контактная информация приведена на гарантийном талоне).

В продаже имеются следующие детали:

- Лезвие QP210, 1 шт.
- Лезвие QP220, 2 шт.

## Утилизация



- Этот символ означает, что продукт не может быть утилизирован вместе с бытовыми отходами (2012/19/EC).



- Этот символ означает, что в данном изделии содержатся встроенные аккумуляторы, которые не должны утилизироваться вместе с бытовыми отходами (2006/66/EC). Рекомендуется относить изделие в специализированный пункт сбора или сервисный центр Philips, где вам помогут извлечь аккумулятор.
- Соблюдайте правила своей страны по раздельному сбору электрических и электронных изделий, а также аккумуляторов. Правильная утилизация поможет предотвратить негативное воздействие на окружающую среду и здоровье человека.

## Извлечение аккумулятора

**Внимание! Следует извлекать аккумуляторные батареи только перед утилизацией прибора. Перед извлечением батареи убедитесь, что она полностью разряжена.**

Примечание. Мы настоятельно рекомендуем обращаться за помощью к профессионалам для извлечения аккумулятора.

- 1 Отключите прибор от электросети, включите и подождите, пока мотор не остановится.



- 2 Снимите лезвие с прибора.
- 3 Вставьте отвертку под заднюю панель, после чего удалите эту панель.

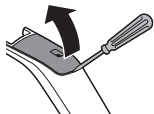

- 4 Отсоедините внутренние защелки на обеих сторонах с помощью отвертки.

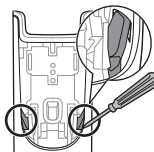

- 5 Извлеките внутренний корпус, вставив отвертку в нижнюю часть ручки.
  - Будет видна печатная плата.

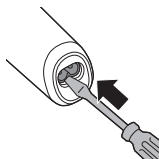

- 6 QR6510: снимите крышку печатной платы с помощью отвертки.

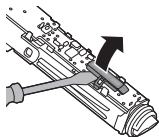

- 7 Извлеките печатную плату из внутреннего корпуса с помощью отвертки.

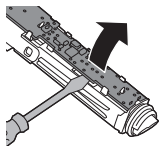

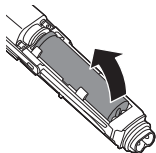

- 8** Извлеките аккумулятор с помощью отвертки. Аккумулятор зафиксирован двусторонним скотчем.

**Предупреждение! Будьте осторожны: контактные полосы аккумулятора очень острые.**

## Гарантия и поддержка

Для получения поддержки или информации посетите веб-сайт [www.philips.com/support](http://www.philips.com/support) или ознакомьтесь с информацией на гарантийном талоне.

## Ограничения гарантии

Международная гарантия не распространяется на лезвие, поскольку оно подвержено естественному износу.

Стайлер

Изготовитель: "Филипс Консьюмер Лайфстайл Б.В.", Туссендиепен 4, 9206 АД, Драхтен, Нидерланды

Импортер на территорию России и Таможенного Союза: ООО "ФИЛИПС", Российская Федерация, 123022 г. Москва, ул. Сергея Макеева, д.13, тел. +7 495 961-1111

QR6520, QR6510: 100-240 В~, 50/60 Гц

QR6520, QR6510: Съёмный аккумулятор Li-ion

Для бытовых нужд

## Поиск и устранение неисправностей

Данный раздел посвящен наиболее распространенным проблемам, с которыми вы можете столкнуться при использовании прибора. Если не удастся самостоятельно

справиться с возникшими проблемами, см. ответы на часто задаваемые вопросы на веб-сайте [www.philips.com/support](http://www.philips.com/support) или обратитесь в центр поддержки потребителей в вашей стране.

Проблема	Возможная причина	Способы решения
Во время подключения к электросети прибор не включается.	Во время зарядки пользоваться прибором нельзя. Прибор можно использовать, только если шнур не подключен.	Прежде чем использовать прибор, отключите его от электросети.
Прибор не работает.	Аккумулятор разряжен.	Зарядите прибор (см. главу «Зарядка»). Во время зарядки индикатор заряда аккумулятора мигает белым светом. Если индикатор уровня заряда аккумулятора не мигает, проверьте исправность электросети или розетки. Если неисправностей не обнаружено, однако индикатор уровня заряда аккумулятора по-прежнему не мигает, обратитесь в торговую организацию по месту приобретения или в сервисный центр компании Philips.
	Лезвие засорено.	Включите прибор и промойте лезвие под струей теплой воды.

Проблема	Возможная причина	Способы решения
		Поместите лезвие в емкость с теплой водой (температура не выше 60°C) примерно на 30 секунд.
	Дорожная блокировка включена.	Нажмите и удерживайте в течение 3 секунд кнопку включения/выключения, чтобы отключить блокировку. При выключении дорожной блокировки на дисплее будет отображаться обратный отсчет. Затем световой индикатор дорожной блокировки загорится и погаснет. Теперь прибор снова готов к использованию.
Прибор перестал подравнивать волосы.	Лезвие неправильно установлено на рукоятки.	Наденьте лезвие на прибор до щелчка.
	Лезвие повреждено или изношено.	Замените лезвие. См. главу «Замена».
Прибор издает странный звук.	Лезвие повреждено или изношено.	Замените лезвие. См. главу «Замена».
	Лезвие неправильно установлено на рукоятки.	Снимите и переустановите лезвие. Наденьте его на прибор до щелчка.
	Лезвие засорено.	Снимите и тщательно очистите лезвие.

Проблема	Возможная причина	Способы решения
Прибор начал хуже работать.	Лезвие засорено.	Снимите и тщательно очистите лезвие.
	Со временем лезвие изнашивается, из-за чего эффективность прибора снижается.	Замените лезвие. См. главу «Замена».
	Лезвие является хрупкой деталью, и его легко повредить. Поврежденное лезвие не может обеспечить оптимальный результат.	Замените лезвие. См. главу «Замена».

## Вступ

Вітаємо Вас із покупкою та ласкаво просимо до клубу Philips! Щоб сповна скористатися підтримкою, яку пропонує компанія Philips, зареєструйте свій пристрій на веб-сайті [www.philips.com/welcome](http://www.philips.com/welcome).

## Загальний опис (рис. 1)

- 1 Лезо
- 2 Фіксатор леза
- 3 Блокування для транспортування (лише QR6520)
- 4 Відсоток заряду батареї (лише QR6520)
- 5 Індикатор заряду (лише QR6520)
- 6 Дисплей (лише QR6520)
- 7 Кнопка "Увімк./Вимк."
- 8 Індикатор стану батареї (лише QR6510)
- 9 Зарядна підставка (лише QR6520)
- 10 Мала вилка зарядної підставки (лише QR6520)
- 11 Футляр (лише QR6520)
- 12 Мала вилка
- 13 Блок живлення (адаптер, тип HQ8505)
- 14 Точний тример-гребінець
- 15 Коліщатко регулювання довжини волосся

## Важлива інформація з техніки безпеки

Перш ніж використовувати пристрій і його приладдя, уважно прочитайте цей буклет із важливою інформацією та зберігайте його для довідки в подальшому. Комплекти приладдя можуть відрізнятися для різних пристроїв.

## Небезпечно



- Запобігайте потраплянню вологи на блок живлення.

## Обережно

- Для заряджання батареї використовуйте лише знімний блок живлення (XXxxxx), що входить до комплекту пристрою.
- Блок живлення містить трансформатор. Не заміняйте блок живлення на інший, оскільки це може спричинити небезпеку.
- Цим пристроєм можуть користуватися діти віком від 8 років і особи з послабленими відчуттями, фізичними або розумовими здібностями чи без належного досвіду та знань за умови, що використання відбувається під наглядом, їм було проведено інструктаж щодо безпечного користування пристроєм і пояснено можливі ризики. Не дозволяйте дітям бавитися пристроєм. Не дозволяйте дітям виконувати чищення та догляд без нагляду дорослих.
- Завжди від'єднуйте пристрій від мережі перед тим, як промивати його під краном.
- Завжди перевіряйте пристрій перед використанням. Не використовуйте пристрій, якщо його пошкоджено, оскільки це може призвести до травмування. Завжди замінійте пошкоджену частину пристрою оригінальним відповідником.
- Не відкривайте пристрій, щоб замінити акумулятор.
- Цей пристрій містить незамінну акумуляторну батарею.

## Увага



- Ніколи не занурюйте зарядну підставку у воду та не мийте її під краном.
- Щоб уникнути непоправного пошкодження блока живлення, не використовуйте його поряд із розетками, до яких підключено електричний освіжувач повітря.
- Використовуйте цей пристрій лише за призначенням, як описано в посібнику користувача.
- З міркувань гігієни пристрій має використовувати лише одна особа.
- Ніколи не промивайте пристрій водою, температура якої перевищує 60 °С.
- Не використовуйте для чищення пристрою стиснене повітря, жорсткі губки, абразивні засоби чи рідини для чищення, такі як бензин чи ацетон.

## Електромагнітні поля (ЕМП)

Цей пристрій Philips відповідає всім чинним стандартам і нормативним актам, що стосуються впливу електромагнітних полів.

## Загальна інформація



- Цей пристрій водонепроникний. Він підходить для використання у ванній і душі, а також його можна промивати під проточною водою. З міркувань безпеки цей пристрій можна використовувати, лише коли він працює від батареї.
- Блок живлення може працювати з напругою від 100 до 240 В.
- Блок живлення перетворює напругу 100–240 В у безпечну низьку напругу менше 24 В.
- Макс. рівень шуму:  $L_c = 75 \text{ dB(A)}$ .



## Заряджання

Примітка. Цей пристрій можна використовувати, лише коли він працює від батареї.

QR6520, QR6510: Пристрій заряджається приблизно 1 годину. повністю заряджений пристрій працює до 90 (QR6520) або 60 (QR6510) хвилин без підключення до електромережі.

Зарядіть пристрій перед першим використанням і робіть це щоразу, коли індикатор показує низький рівень заряду батареї.

### Індикатор стану батареї QR6520



- Коли батарея майже розряджена, індикатор заряду блимає оранжевим. Залишок заряду батареї у відсотках відображається на дисплеї пристрою.

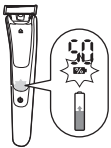

- Коли пристрій заряджається, індикатор заряду блимає білим.
- Швидке заряджання: після 5 хвилин заряджання пристрій зможе пропрацювати стільки ж. Під час швидкого заряджання й до його закінчення індикатор заряду швидко блимає білим.
- Коли батарея повністю заряджена, на дисплеї відображається 100% заряду, а індикатор заряду постійно світиться.
- Дисплей автоматично вимикається через 30 хвилин після повного заряджання або відключення пристрою від електромережі.

## Індикатор стану батареї QP6510

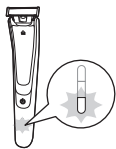

- Коли батарею майже розряджено, індикатор заряду блимає оранжевим.

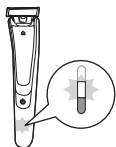

- Коли пристрій заряджається, перший діод нижнього індикатора спочатку блимає, а потім постійно світиться білим. Згодом другий діод індикатора починає блимати, а потім постійно світиться, і так, доки пристрій не зарядиться повністю.
- Швидке заряджання: після 5 хвилин заряджання пристрій зможе пропрацювати стільки ж. Під час швидкого заряджання діоди індикатора стану батареї починають світитися один за одним, а потім згасають. І так, доки швидке заряджання не завершиться.
- Коли батарея повністю заряджена, усі діоди індикатора стану батареї постійно світяться.
- Діоди індикатора заряду батареї автоматично згасають через 30 хвилин після повного заряджання або відключення пристрою від електромережі.

## Заряджання за допомогою адаптера

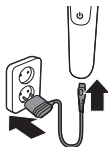

- 1 Вставте малий штекер у роз'єм на пристрої, а штепсель адаптера — у розетку.
- 2 Після заряджання вийміть блок живлення з розетки, а малу вилку – з роз'єму на пристрої.

## Зарядження на зарядній підставці (лише QR6520)

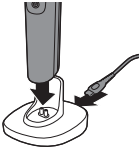

- 1 Вставте малу вилку в зарядну підставку, а адаптер – у розетку.
- 2 Поставте пристрій на зарядну підставку.
- 3 Після зарядження вийміть адаптер із розетки, а малу вилку – з роз'єму на зарядній підставці.

## Застосування пристрою

Пристрій можна використовувати для підстригання, створення контурів і гоління бороди, вус і бакенбардів. Гоління забезпечує гладку шкіру, підстригання – потрібну довжину волосся, а створення контурів – чіткі й плавні краї та лінії. Цей пристрій призначений лише для гоління, створення контурів і підстригання волосся на обличчі. Не застосовуйте його на інших ділянках тіла та на голові. Під час першого використання не кваптеся – потрібен час, щоб звикнути до пристрою.

Примітка. Цей пристрій можна використовувати, лише коли він працює від батареї.



## Вмикання та вимикання пристрою

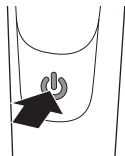

- 1 Щоб увімкнути пристрій, натисніть кнопку живлення один раз.
- 2 Щоб вимкнути пристрій, натисніть кнопку живлення один раз.

## Гоління

**Перш ніж використовувати пристрій, завжди перевіряйте, чи лезо не пошкоджене або не зношене. Якщо лезо пошкоджене або зношене, не використовуйте пристрій, оскільки це може спричинити травмування. Перш ніж використовувати пристрій, замініть пошкоджене лезо (див. розділ "Заміна").**

### Поради та підказки

- Лезо має повністю торкатися шкіри.
- Щоб отримати найкращий результат, ведіть пристроєм проти напрямку росту волосся.
- Робіть пристроєм довгі рухи, легенько притискаючи його до шкіри.
- Цей пристрій підходить як для сухого, так і для вологого гоління з гелем чи пінкою. Його можна також використовувати під душем.
- Для максимально чистого гоління спочатку помийте бороду й обличчя.

- 1 Увімкніть пристрій.
- 2 Прикладіть лезо до шкіри та робіть довгі рухи пристроєм вгору проти напрямку росту волосся, легко притискаючи його.

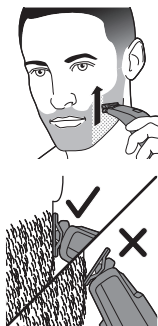

**Примітка.** Стежте, щоб поверхня леза повністю торкалася шкіри.

- 3 Вимикайте й чистьте пристрій після кожного використання (див. розділ "Чищення та догляд").

## Створення контурів

Щоб створювати плавні лінії й чіткі контури, використовуйте обидва краї леза. Тримайте пристрій так, щоб лезо було перпендикулярне шкірі й торкалося її одним краєм. Це дає змогу точніше оформити контури бакенбардів і лінію навколо рота й носа.

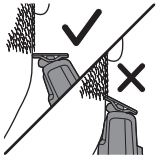
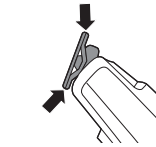

- 1 Щоб створювати плавні лінії й чіткі контури, використовуйте будь-який край леза.
- 2 Увімкніть пристрій.
- 3 Тримайте край леза перпендикулярно шкірі.

- Робіть прямі рухи, легко притискаючи.
- 4 Вимикайте й чистьте пристрій після кожного використання (див. розділ "Чищення та догляд").

## Підстригання з гребінцем

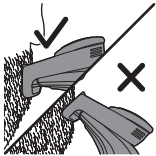

### Поради

- Для досягнення найкращого результату ведіть точним тримером у напрямку зубців гребінця та слідкуйте, щоб гребінець повністю торкався шкірі.
- Оскільки волосся росте в різних напрямках, пристроєм також потрібно водити в різних напрямках. Утім, пам'ятайте, що пристрій має завжди рухатися проти росту волосся.

- Легше підстригати, якщо шкіра та волосся зволожені.

Точний тример-гребінець дає змогу підстригати волосся з різними налаштуваннями довжини. Щоб навчитися користуватися пристроєм, спочатку виберіть найбільше значення довжини. За допомогою коліщатка можна регулювати довжину волосся в міліметрах.

- 1 Помістіть передню частину гребінця на лезо та вставте виступ на задній частині гребінця у пристрій (до клацання).

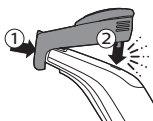

- 2 Поверніть коліщатко регулювання, щоб вибрати потрібну довжину волосся.

За допомогою коліщатка можна регулювати довжину волосся в міліметрах.



- QR6520

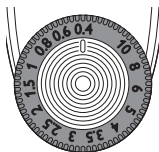

- QR6510

- 3 Увімкніть пристрій.

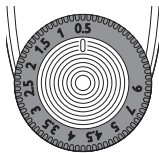



- 4 Прикладіть гребінець до шкіри та повільно ведіть пристроєм вгору проти росту волосся.
- 5 Вимикайте й чистьте пристрій після кожного використання (див. розділ "Чищення та догляд").

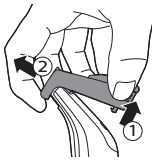

- 6 Щоб зняти гребінець, вийміть його задню частину із пристрою, а потім зніміть гребінець із леза.

## Чищення та догляд

Чистьте пристрій після кожного використання.

**Увага! Не використовуйте для чищення пристрою стиснене повітря, жорсткі губки, абразивні засоби та їдкі рідини, як-от бензин чи ацетон.**

**Увага! Не стукайте пристроєм, щоб струсити з нього воду, оскільки це може його пошкодити. Якщо лезо пошкоджено, замініть його.**

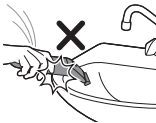

## Чищення пристрою

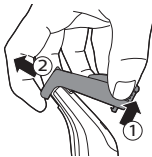

- 1 Зніміть гребінець із леза. Перш ніж приєднувати гребінець до пристрою або знімати його, завжди вимикайте пристрій.



- 2 Якщо в гребінці накопичилося багато волосся, видуйте його.



- 3 Якщо в пристрої накопичилося багато волосся, видуйте його.



- 4 Потім увімкніть пристрій і промийте лезо під краном теплою водою.

**Увага! Не висушуйте лезо рушником або іншою тканиною, оскільки це може пошкодити його.**



- 5 Потім промийте гребінець під краном теплою водою.

- 6 Зачекайте, доки пристрій і гребінець висохнуть самі.

Примітка. Лезо може зламатися, тому тримайте його дуже обережно. Якщо лезо пошкоджено, замініть його.

## Зберігання

Примітка. Перед зберіганням дайте пристрою та насадкам висохнути.

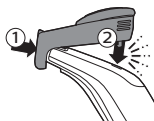

- 1 Щоб захистити лезо від пошкодження під час транспортування або зберігання, завжди приєднайте до нього точний тример-гребінець.



## Блокування для транспортування (лише QR6520)

Пристрій можна заблокувати для транспортування. Це запобігає випадковому ввімкненню пристрою.

### Увімкнення блокування для транспортування

**1** Натисніть кнопку "Увімк./Вимк." і утримуйте її протягом 3 секунд.

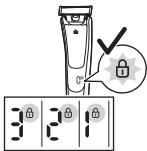
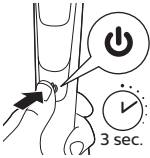

- Коли ви вмикаєте блокування для транспортування, відповідний індикатор починає світитися, а на дисплеї з'являється зворотній відлік.
- Коли увімкнено блокування для транспортування, блимає відповідний символ.

### Вимкнення блокування для транспортування

**1** Натисніть кнопку "Увімк./Вимк." і утримуйте її протягом 3 секунд.

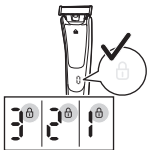

- Коли ви вимикаєте блокування для транспортування, на дисплеї з'являється зворотній відлік, індикатор блокування для транспортування починає світитися, а потім згасає.
- Тепер пристрій знову готовий до використання.

## Заміна

### Індикатор використання

Щоб підтримувати оптимальні рух і ріжучу спроможність леза, рекомендуємо замінювати

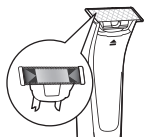

його кожні 4 місяці або тоді, коли гоління чи підстригання не забезпечує очікуваного результату, чи коли з'являється індикатор зносу. Лезо має індикатор використання, який поступово стає зеленим. Коли зелену смугу стане добре помітно, рекомендуємо замінити лезо. Завжди заміняйте лезо оригінальним лезом Philips.

Відтак, термін служби леза може бути більшим або меншим залежно від частоти використання. Як і леза для ручних бритв, вони з часом затупляються, що спричиняє застрягання волосся та зменшує ефективність гоління.

## Заміна леза



- 1 Обережно зніміть фіксатор і вийміть лезо, тримаючи його з обох боків, щоб запобігти падінню.



- 2 Візьміть нове лезо з обох боків і вставте його в ручку (до клацання).

Примітка. Клацання означатиме, що нове лезо встановлене й готове до використання.

## Замовлення аксесуарів

Щоб придбати аксесуари чи запасні частини, відвідайте веб-сайт [www.philips.com/parts-and-accessories](http://www.philips.com/parts-and-accessories) або зверніться до дилера Philips. Ви також можете звернутися до Центру обслуговування клієнтів Philips у своїй країні (контактну інформацію шукайте в гарантійному талоні).

Доступні перелічені нижче частини.

- Леза для QP210: у наборі 1 шт.
- Леза для QP220: у наборі 2 шт.

## Утилізація



- Цей символ означає, що поточний виріб не підлягає утилізації зі звичайними побутовими відходами (згідно з директивою ЄС 2012/19/EU).
- Цей символ означає, що виріб містить вбудовану акумуляторну батарею, яку не можна утилізувати зі звичайними побутовими відходами (Директива 2006/66/ЄС). Віднесіть виріб в офіційний пункт прийому чи до сервісного центру Philips, щоб спеціалісти вийняли з нього акумуляторну батарею.
- Дотримуйтеся правил роздільного збору електричних і електронних пристроїв, а також звичайних і акумуляторних батарей у Вашій країні. Належна утилізація допоможе запобігти негативному впливу на навколишнє середовище та здоров'я людей.

## Виймання акумуляторної батареї

**Увага! Виймайте акумуляторну батарею, лише якщо хочете утилізувати пристрій. Перш ніж вийняти батарею, перевірте, чи вона повністю розряджена.**

Примітка. Ми наполегливо радимо Вам дати спеціалісту вийняти акумуляторну батарею.

- 1 Від'єднайте пристрій від електромережі та дайте йому попрацювати до повної зупинки двигуна.

- 2 Вийміть лезо з пристрою.
- 3 Вставте викрутку під задню панель і зніміть панель.

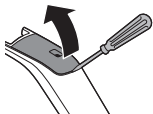

- 4 За допомогою викрутки роз'єднайте корпус з обох боків.

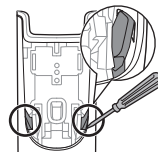

- 5 Вийміть внутрішню частину пристрою, вставивши викрутку в нижню частину ручки.  
- Тепер видно плату.

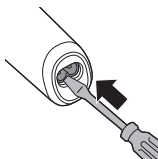

- 6 QR6510: за допомогою викрутки зніміть кришку з плати.

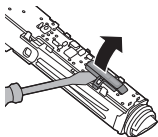

- 7 За допомогою викрутки вийміть плату з внутрішньої частини пристрою.

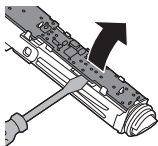

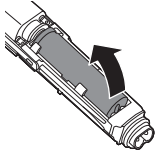

- 8 За допомогою викрутки витягніть батарею з внутрішньої частини пристрою. Батарея закріплена на двосторонній клейкій стрічці.

**Обережно! Будьте обережні: вузькі сторони акумулятора дуже гострі.**

## Гарантія та підтримка

Якщо вам необхідна інформація чи підтримка, відвідайте веб-сайт [www.philips.com/support](http://www.philips.com/support) або прочитайте гарантійний талон.

## Обмеження гарантії

Умови міжнародної гарантії не поширюються на лезо, оскільки воно зношується.

## Усунення несправностей

У цьому розділі розглядаються основні проблеми, які можуть виникнути під час використання пристрою. Якщо Ви не в змозі вирішити проблему за допомогою поданої нижче інформації, відвідайте веб-сайт [www.philips.com/support](http://www.philips.com/support) і ознайомтеся зі списком частих запитань або зверніться до Центру обслуговування клієнтів у своїй країні.

Проблема	Можлива причина	Вирішення
Я не можу ввімкнути пристрій, підключений до електромережі.	Пристрій не можна використовувати під час заряджання. Його можна використовувати, лише коли він працює від батареї.	Перед використанням від'єднайте пристрій від електромережі.
Пристрій більше не працює.	Акумуляторна батарея розрядилася.	Зарядіть пристрій (див. розділ "Заряджання"). Коли пристрій заряджається, індикатор заряду батареї блимає білим. Якщо індикатор заряду батареї не блимає, перевірте, чи є напруга в електромережі та чи працює розетка. Якщо немає неполадок з електромережею й розеткою, а індикатор заряду батареї все одно не блимає, віднесіть пристрій до дилера або сервісного центру Philips.
	Лезо заблоковано брудом.	Увімкніть пристрій і промийте лезо під краном теплою водою.
		Помістіть лезо в чашку з теплою водою (не теплішою за 60°C) приблизно на 30 секунд.

Проблема	Можлива причина	Вирішення
	Увімкнено блокування для транспортування.	Натисніть кнопку "Увімк./Вимк." і утримуйте її протягом 3 секунд, щоб вимкнути блокування. Коли блокування вимкнеться, на дисплеї з'явиться зворотній відлік. Потім індикатор блокування для транспортування почне світитися та згасне. Тепер пристрій знову готовий до використання.
Пристрій більше не підстригає волосся.	Лезо неправильно розміщено на ручці.	Натисніть на лезо, доки не почуєте клацання.
	Лезо пошкоджене або зношене.	Замініть лезо на нове. Див. розділ "Заміна".
Пристрій видає дивний шум.	Лезо пошкоджене або зношене.	Замініть лезо на нове. Див. розділ "Заміна".
	Лезо неправильно розміщено на ручці.	Вийміть лезо з пристрою й установіть його знову. Натисніть на лезо, доки не почуєте клацання.
	Лезо заблоковано брудом.	Вийміть лезо з пристрою та ретельно його очистьте.
Пристрій більше не забезпечує очікуваного результату.	Лезо заблоковано брудом.	Вийміть лезо з пристрою та ретельно його очистьте.
	Лезо зношується, тому його ефективність із часом знижується.	Замініть лезо на нове. Див. розділ "Заміна".

Проблема	Можлива причина	Вирішення
	Лезо дуже ламке, тому його легко пошкодити. Якщо лезо пошкоджене, воно не забезпечуватиме належних результатів.	Замініть лезо на нове. Див. розділ "Заміна".



## Кіріспе

Осы затты сатып алуыңызбен құттықтаймыз және Philips компаниясына қош келдіңіз! Philips ұсынатын қолдауды толық пайдалану үшін өнімді [www.philips.com/welcome](http://www.philips.com/welcome) торабында тіркеңіз.

## Жалпы сипаттама (1-сурет)

- 1 Алмас
- 2 Алмасты босату сырғытпасы
- 3 Қозғалыс құлпы (QR6520 ғана)
- 4 Батарея күйінің пайызы (тек QR6520)
- 5 Зарядтау белгісі (тек QR6520)
- 6 Дисплей (тек QR6520 түрінде ғана)
- 7 Қосу/өшіру түймесі
- 8 Батарея күйінің көрсеткіші (тек QR6510)
- 9 Зарядтау тұғыры (тек QR6520 үлгісінде)
- 10 Зарядтау тұғырының кішкентай тығыны (тек QR6520)
- 11 Дорба (тек QR6520 үлгісінде)
- 12 Шағын аша
- 13 Қуат көзі (адаптер, түрі HQ8505)
- 14 Дәлдегіш кесу тарағы
- 15 Шаш ұзындығы орнату дөңгелегі

## Маңызды қауіпсіздік ақпараты - Қосымша пайдалану құжаттамасын

Құрылғыны және оның аксессуарларын қолданбас бұрын осы маңызды ақпаратты мұқият оқып шығып, оны келешекте қарау үшін сақтап қойыңыз. Қамтамасыз етілген аксессуарлар әр түрлі өнімдер үшін өзгеше болуы мүмкін.

## Қауіпті жағдайлар



- Қуат құрылғысын құрғақ ұстаңыз.

## Абайлаңыз

- Қуат құрылғысында трансформатор бар. Басқа тығынмен ауыстыру үшін қуат құрылғысын кеспеңіз, бұл қауіпті жағдай тудыруы мүмкін.
- Аспапты тек қуат құрылғысы көмегімен зарядтаңыз.
- Бақылау астында болса не құрылғыны қауіпсіз пайдалану туралы нұсқаулар алған болса және байланысты қауіптерді түсінсе, бұл құрылғыны 8 және одан жоғары жастағы балаларға және дене, сезу немесе ақыл-ой қабілеттері кем немесе тәжірибесі мен білімі жоқ адамдарға пайдалануға болады. Балалар құралмен ойнамауы керек. Тазалау мен пайдаланушыға техникалық қызмет көрсету қызметтерін бақылаусыз балаларға орындауға болмайды.
- Ағын сумен шаймас бұрын, құрылғыны әрдайым розеткадан ажыратыңыз.
- Құрылғыны пайдаланудың алдында оны әрқашан тексеріңіз. Құрылғы зақымданған болса, оны пайдалануға болмайды. Жарақат алынуы мүмкін. Зақымдалған бөлшекті әрдайым түпнұсқа түрімен ауыстырыңыз.
- Қайта зарядталатын батареяны ауыстыру үшін құрылғыны ашпаңыз.

## Абайлаңыз



- Моторды суға немесе басқа сұйықтыққа батыруға болмайды және оны ағын судың астында шаюға болмайды.
- Құралды 60°C-тан жоғары ыстық сумен шаюға болмайды.
- Бұл құрылғыны тек пайдаланушы нұсқаулығында көрсетілген арнайы мақсатта қолданыңыз.
- Тазалық мақсатында бұл құралды тек бір адам ғана қолдануы тиіс.
- Құралды тазалау үшін қысылған ауаны, қыратын шүберектерді, қырғыш тазалау құралдарын, сондай-ақ бензин немесе ацетон сияқты сұйықтықтарды пайдалануға болмайды.
- Қуат құрылғысына зақым келтірмеу үшін электрлік ауа тазалау құралы бар немесе қамтылған қабырға розеткалары жанында қуат құрылғысын пайдаланбаңыз.

## Электромагниттік өрістер (ЭМӨ)

Бұл Philips құрылғысы электромагниттік өрістерге қатысты барлық қолданыстағы стандарттар мен ережелерге сәйкес келеді.

## Жалпы ақпарат



- Бұл құрылғы су өткізбейді. Ваннада немесе душта және ағын су астында тазалауға үйлесімді. Қауіпсіздік себептері үшін құрылғыны тек сымсыз пайдалануға болады.
- Қуат көзі 100-240 вольт ауқымындағы ток кернеуіне арналған.
- Қуат құрылғысы 100–240 вольтті 24 вольттен төмен қауіпсіз вольтажға алмастырады.
- Максималды шу деңгейі:  $L_c = 75 \text{ dB(A)}$ .

## Зарядтау

Ескертпе: Бұл құрылғыны тек сымсыз пайдалануға болады.

QP6520, QP6510: Зарядтау шамамен 1 сағат алады. Толық зарядталған құрылғы, ең көп дегенде тоқсыз 90 минут (QP6520) немесе 60 минут (QP6510) жұмыс істейді.

Құрылғыны бірінші рет пайдалану алдында және заряд таңбасы батарея заряды таусылуға жақын екенін көрсеткенде зарядтаңыз.

### Батарея күйінің көрсеткіші QP6520

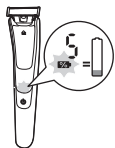

- Заряд таңбасы қызғылт сары түсте жыпылықтаған кезде батарея толығымен таусылады. Батареяда қалған заряд деңгейі дисплейде көрсетілген батарея зарядының күйімен көрсетіледі.

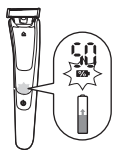

- Құрылғының зарядталуын көрсету үшін заряд таңбасы ақ түсте жыпылықтайды.
- Жылдам зарядтау: шамамен 5 минут зарядтаудан кейін құрылғы 5 минут қолданысқа жеткілікті энергияны алады. Жылдам зарядтау барысында жылдам зарядтау аяқталғанша заряд таңбасы ақ түсте жылдам жыпылықтайды.
- Дисплейде көрсетілетін батарея күйінің пайызы 100% болса, батарея толығымен зарядталады және заряд таңбасы үздіксіз жанады.
- Батарея толығымен зарядталғаннан кейін шамамен 30 минут немесе құрылғыны электр тогынан ажырату кезінде дисплей автоматты түрде өшеді.

## Батарея күйінің көрсеткіші QR6510

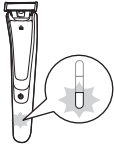

- Батарея күйінің көрсеткіші қызғылт сары болып жанғанда, батарея заряды бітуге жақын

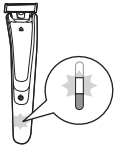

- Құрылғының зарядталуын көрсету үшін төменгі шам ақ түсте жыпылықтап, одан кейін ақ түсте үздіксіз жанады. Одан кейін екінші шам жыпылықтап, үздіксіз жанады және құрылғы толығымен зарядталғанша қосулы қалады.
- Жылдам зарядтау: шамамен 5 минут зарядтаудан кейін құрылғы 5 минут қолданысқа жеткілікті энергияны алады. Жылдам зарядтау барысында батарея күйі индикаторының шамдары үздіксіз кезегімен жанып, одан кейін барлығы өшеді. Бұл жылдам зарядтау аяқталғанша қайталанатын.
- Батарея күйі индикаторының барлық шамдары үздіксіз жанғанша батарея толығымен зарядталады.
- Батарея толығымен зарядталғаннан кейін шамамен 30 минут немесе құрылғыны электр тоғынан ажырату кезінде батарея күйі индикаторының шамдары автоматты түрде өшеді.

## Адаптермен зарядтау

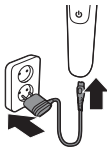

- 1 Құрылғының кішкене шанышқысын зарядтаушыға енгізіп, адаптерді қабырғадағы розеткаға енгізіңіз.
- 2 Зарядтап болған соң, қабырғадағы розеткадан қуат құралын суырып, құралдан кішкентай тығынды шығарыңыз.

## Зарядтау тұғырында зарядтау (тек QR6520 үлгісінде)

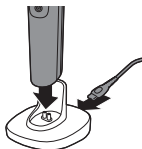

- 1 Кішкене тоқ сымын зарядтайтын қондырғыға қосып, адаптерді қабырғадағы розеткаға қосыңыз.
- 2 Құрылғыны зарядтау тірегіне қойыңыз.
- 3 Зарядталып болған соң, адаптерді қабырғадағы розеткадан, содан соң зарядтау тұғырының кішкентай тығынынан ажыратыңыз.

## Құрылғыны пайдалану

Беттегі түктерді (сақал, мұрт және жақ сақалы) түзетуге, жиектеуге немесе қыруға құрылғыны пайдалануға болады. Тегіс нәтиже үшін қырыңыз, белгілі бір ұзындықты қамту үшін кесіңіз және жақсы жиектер мен үшкір жолдар үшін жиектеңіз. Бұл құрылғы төменгі дене бөліктеріндегі түктерді немесе бас шашын қыруға, жиектеуге немесе кесуге арналмаған. Құрылғыны бірінші пайдалану кезінде шамалы күтіңіз. Құрылғымен тәжірибе жинаңыз.

**Ескертпе:** Бұл құрылғыны тек сымсыз пайдалануға болады.



## Құрылғыны қосу және өшіру

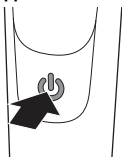

- 1 Құрылғыны қосу үшін қосу/өшіру түймесін бір рет басыңыз.
- 2 Құрылғыны өшіру үшін қосу/өшіру түймесін бір рет басыңыз.

## Қырыну

Құрылғыны пайдалану алдында алмасты зақымға немесе тозуға тексеріңіз. Егер алмас зақымдалса немесе тозса, құрылғыны пайдаланбаңыз, себебі жарақат орын алуы мүмкін. Құрылғыны пайдалану алдында зақымдалған алмасты ауыстырыңыз ("Ауыстыру" тарауын көріңіз).

### Қырыну кеңестері мен әдістері

- Теріге тегіс етіп қоюмен алмастың терімен толық байланысын тексеріңіз.
  - Үздік нәтиже үшін құрылғыны дәнге қарсы жылжытыңыз.
  - Жеңіл басу кезінде ұзақ соққылар жасаңыз.
  - Құрылғыны құрғақ немесе гельмен не көбікпен ылғалды күйде пайдалануға болады. Душта немесе ваннада пайдалануға болады.
  - Таза сақалды қырсаңыз, ең жақсы нәтижеге жетесіз.
- 1 Құрылғыны қосыңыз.
  - 2 Жүзін теріге қойып, құрылғыны тығыз басып тұрып, дәнге қарсы немесе жоғары ұзақ соққылармен қозғаңыз.

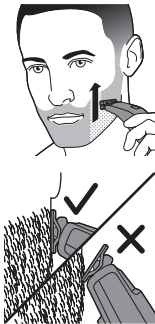

Ескертпе: Жүзінің бетін теріге тегіс етіп ұстаңыз.

- 3 Құрылғыны қолданып болған сайын өшіріп тазалаңыз ("Тазалау және техникалық қызмет көрсету" бөлімін көріңіз).

## Жиектеу

Сонымен қатар жіңішке сызықтар мен мінсіз жиектер жасауға жүзінің екі шетін де пайдалануға болады. Құрылғыны жүзі теріге перпендикуляр, ал жиектерінің бірі теріге тиетіндей етіп ұстаңыз. Бұл жақ пен ауыз бен мұрын айналасындағы аймақты дәл қыруға мүмкіндік береді.

- 1 Жүзін үшкір жиектер мен сызықтар жасауға пайдалануға болады.
- 2 Құрылғыны қосыңыз.
- 3 Жүз жиегін теріге перпендикуляр етіп қойыңыз.

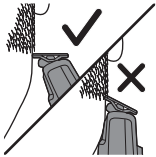
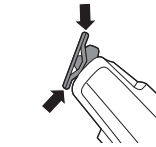

- Шамалы қысым бере отырып, тік жүрістер жасаңыз.
- 4 Құрылғыны қолданып болған сайын өшіріп тазалаңыз ("Тазалау және техникалық қызмет көрсету" бөлімін көріңіз).

## Тарақ көмегімен кесу

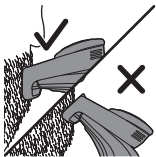

### Keңестер

- Тегіс кесу нәтижесі үшін тарақтың тегіс бөлігі терімен толық байланысатынын тексере отырып, дәл кесу тарағы тістерінің бағытында ғана кесіңіз.
- Шаш әртүрлі бағытта өсетіндіктен, құрылғыны әр түрлі бағытта ұстау керек. Дегенмен, құрылғыны дөнге қарсы бағытта қозғалатынын тексеріңіз.



- Теріңіз бен сақалыңыз құрғақ болса, түктерді тегістеп қырку оңай болады.

Дәл кесу тарағы түкті түрлі ұзындықпен кесуге мүмкіндік береді. Ең жоғары параметрмен бастап, осы құрылғымен тәжірибе алыңыз. Дөңгелектегі параметрлер миллиметр бірлігіндегі тік ұзындықтарына сәйкес.

- 1 Тарақтың алдыңғы бөлігін алмасқа қойып, тарақ артындағы проекцияны құрылғыға ("сырт") басыңыз.



- 2 Қажетті шаш ұзындығы параметрін таңдау үшін шаш ұзындығын орнату дөңгелегін бұрыңыз:

Дөңгелектегі параметрлер миллиметр бірлігіндегі тік ұзындықтарына сәйкес.



- QR6520

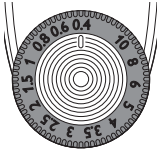

- QR6510

- 3 Құрылғыны қосыңыз.

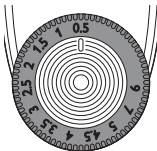



- 4 Тарақты теріге қойып, құрылғыны баяу құрылымға қарсы жылжытыңыз.
- 5 Құрылғыны қолданып болған сайын өшіріп тазалаңыз ("Тазалау және техникалық қызмет көрсету" бөлімін көріңіз).

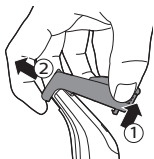

- 6 Тарақты алу үшін құрылғының артқы бөлігін тартып шығарып, алмасын сырғытып шығарыңыз.

## Тазалау және күту

Құрылғыны қолданған сайын тазалаңыз.

Абайлаңыз: Құрылғыны тазалау үшін қысылған ауаны, қыратын шүберектерді, қырғыш тазалау құрылғыларын, сондай-ақ бензин немесе ацетон сияқты сұйықтықтарды пайдалануға болмайды.

Абайлаңыз: Құрылғыны беттен суды кетіру үшін түртпеңіз, себебі зақым келтіруі мүмкін. Егер зақымдалса, алмасты ауыстырыңыз.

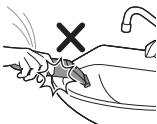

## Құрылғыны тазалау

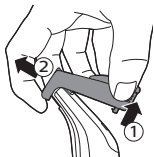

- 1 Тарақты жүзінен алыңыз. Тарақты салу немесе алу алдында құрылғыны өшіріңіз.



- 2 Егер тараққа көп түк жиналса, алдымен оларды үрлеп шығарыңыз.



- 3 Егер құрылғыға көп түк жиналса, алдымен оларды үрлеп шығарыңыз.



- 4 Одан кейін құрылғыны қосып, жүзін жылы сумен шайыңыз.

Абайлаңыз: Жүзін орамалмен немесе талшықпен кептірмеңіз, себебі зақым келтіруі мүмкін.



- 5 Одан кейін тарақты жылы сумен шайыңыз.

- 6 Құрылғы мен тарақты кептіріңіз.

Ескертпе: Жүзі әлсіз. Мұқият пайдаланыңыз. Жүзі зақымдалса, оны ауыстырыңыз.

## Сақтау

Ескертпе: Келесі қолданысқа сақтау алдында құрылғы мен тіркемелерін кептіру ұсынылады.



- 1 Тасымалдау немесе сақтау кезінде алмасты зақымнан қорғау үшін дәл кесу тарағын алмасқа тіркеңіз.

## Қозғалыс құлпы (QR6520 ғана)

Сапарға шыққан кезде құрылғыны құлыптауға болады. Сапар құлпы құрылғының кездейсоқ қосылуын болдырмайды.

Тасымалдау құлпын іске қосу

- 1 Қосу/өшіру түймесін 3 секунд басып тұрыңыз.

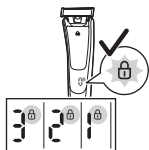
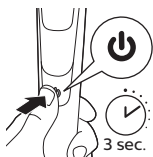

- Сапар құлпын белсендірген кезде сапар құлпы таңбасы жанып, сандық дисплей кері санайды.
- Сапар құлпы белсендірілген кезде сапар құлпы таңбасы жыпылықтайды.

Сапар шеккенде бекітетін әдісті сөндіру

- 1 Қосу/өшіру түймесін 3 секунд басып тұрыңыз.

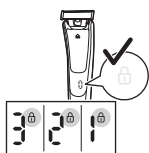

- Сапар құлпы өшірілген кезде дисплей кері санайды. Одан кейін сапар құлпы таңбасы жанып өшеді.
- Енді құрылғы қайта қолдануға дайын.

## Ауыстыру

### Жүзін ауыстыру

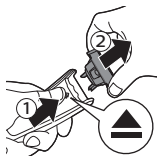

- 1 Алмасты босату сырғытпасын жоғары басып, алмасты алып, екі жағынан ұстаңыз. Бұл алмастың саптан құлауын болдырмайды.



2 Жаңа алмасты екі жағынан ұстап, тұтқасына басыңыз ("сырт").

Ескертпе: "Сырт" еткен дыбыс естілген кезде жаңа алмас дұрыс салынып, пайдалануға дайын болады.

## Керек-жарақтарға тапсырыс беру

Керек-жарақтарды немесе қосалқы бөлшектерді сатып алу үшін, [www.philips.com/parts-and-accessories](http://www.philips.com/parts-and-accessories) сайтына кіріңіз немесе Philips дилеріне хабарласыңыз. Сонымен қатар, еліңіздегі Philips тұтынушыға қолдау көрсету орталығына хабарласа аласыз (байланыс мәліметтерін халықаралық кепілдік парақшасынан қараңыз).

Төмендегі бөлшектерге тапсырыс беруге болады:

- QP210 алмасының 1-бумасы
- QP220 алмасының 2-бумасы

## Өңдеу



- Бұл таңба осы өнімді қалыпты тұрмыстық қалдықпен бірге тастауға болмайтынын білдіреді (2012/19/EU).



- Бұл белгі осы өнімде күнделікті үй қоқыстарымен бірге тастауға болмайтын кірістірілген қайта зарядталатын батарея бар екенін білдіреді (2006/66/EC). Зарядталатын батареяны кәсіби түрде алу үшін, өнімді ресми жинау орнына немесе Philips қызмет көрсету орталығына апарыңыз.

- Электрондық және электр өнімдері мен қайта зарядталатын батареяларды бөлек жинау бойынша жергілікті ережелерді орындаңыз. Дұрыс тастау қоршаған ортаға және адам денсаулығына кері әсерін тигізбеуге көмектеседі.

## Қайта зарядталатын батареяларды алу

Абайлаңыз: Құрылғыны тастау кезінде қайта зарядталатын батареяны ғана алып тастаңыз. Батареяны алып тастау алдында оның толығымен бос екендігін тексеріңіз.

Ескертпе: Кәсіпқойдың зарядталмалы батареяны алуы ұсынылады.

- 1 Құрылғыны розеткадан ажыратып, моторы тоқтағанша күтіңіз.
- 2 Алмасты құрылғыдан алыңыз.
- 3 Артқы тақтаның астына бұрауышты салып, тақтаны алыңыз.

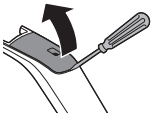

- 4 Бұрауышпен екі жағындағы ілмекті байланыстарды үзіңіз.

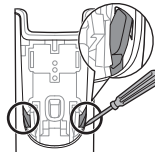

- 5 Бұрауышты тұтқа астына басумен ішкі бөлігін басып шығарыңыз.
- Енді басып шығарылған тізбек тақтасын көресіз.

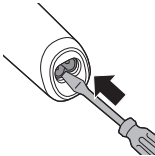

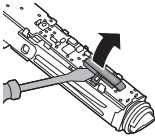

- 6 QR6510: басып шығарылған тізбек тақтасы қақпағын бұрауышпен алыңыз.

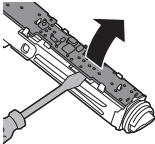

- 7 Басып шығарылған тізбек тақтасын бұрауышпен ішкі бөліктен алыңыз.

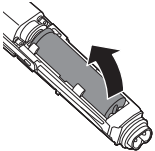

- 8 Батареяны ішкі бөліктен бұрауышпен көтеріп шығарыңыз. Батарея қос жақты таспамен байланысады.

**Ескерту:** Абай болыңыз, батарея ленталары өте өткір болады.

## Кепілдік және қолдау көрсету

Егер сізге ақпарат немесе қолдау қажет болса, [www.philips.com/support](http://www.philips.com/support) сайтына кіріңіз немесе халықаралық кепілдік парақшасын оқыңыз.

## Кепілдік шектеулері

Тозатындықтан, алмас халықаралық кепілдік шарттарына кірмейді.

Щетка

Өндіруші: "Филипс Консьюмер Лайфстайл Б.В.",  
Туссендиепен 4, 9206 АД, Драхтен, Нидерланды

Ресей және Кедендік Одақ территориясына импорттаушы: "ФИЛИПС" ЖШҚ, Ресей Федерациясы, 123022 Мәскеу қаласы, Сергей Макеев көшесі, 13-үй, тел. +7 495 961-1111

QR6520, QR6510: 100-240 В~, 50/60 Гц

QR6520, QR6510: Съёмный аккумулятор Li-ion  
Тұрмыстық қажеттіліктерге арналған

## Ақаулықтарды жою

Бұл тарауда құрылғыда жиі кездесетін мәселелер аталып өтеді. Төмендегі ақпараттың көмегімен мәселені шеше алмасаңыз, жиі қойылатын сұрақтар тізімін көру үшін [www.philips.com/support](http://www.philips.com/support) торабына кіріңіз немесе еліңіздегі Тұтынушыларды қолдау орталығына хабарласыңыз.

Мәселе	Ықтимал себеп	Шешім
Құрылғыны розеткаға қосылып тұрғанда қосу мүмкін емес.	Құрылғыны зарядталып жатқанда қолдануға болмайды. Құрылғыны тек сымсыз пайдалануға болады.	Құрылғыны пайдалану алдында ток көзінен ажыратыңыз.



Мәселе	Ықтимал себеп	Шешім
Құрылғы енді жұмыс істемейді.	Зарядталмалы батарея таусылған.	Құрылғыны зарядтаңыз ("Зарядтау" тармағын қараңыз). Зарядталып жатқанда батарея заряды индикаторы ақ түсте жыпылықтайды. Егер батарея заряды индикаторы жыпылықтамаса, қуат ақаулығы немесе қабырға розеткасы шынайы екендігін тексеріңіз. Егер қуат ақаулығы болмаса және қабырға розеткасы шынайы болса, бірақ батарея заряды индикаторы жыпылықтамаса, құрылғыны дилерге немесе Philips қызмет көрсету орталығына апарыңыз.
	Жүзі лайдан құлыпталады.	Құрылғыны қосып, алмасты ағын су астында шайыңыз.  Алмасты жылы сулы (60°C және ыстықтау емес) шыныда шамамен 30 секунд ұстаңыз.
	Сапар құлпы белсендіріледі.	Сапар құлпын өшіру үшін қосу/өшіру түймесін 3 секунд басыңыз. Сапар құлпы өшірілген кезде дисплей кері санайды. Одан кейін сапар құлпы таңбасы жанып өшеді. Енді құрылғы қайта қолдануға дайын.
Құрылғы енді түктерді қимайды.	Алмас тұтқаға дұрыс орналастырылмаған.	Алмасты "сырт" еткен дыбысты естігенше құрылғыға қайта итеріңіз.

Мәселе	Ықтимал себеп	Шешім
	Алмас зақымдалған немесе тозған.	Алмасты жаңа біреуімен ауыстырыңыз. "Алмастыру" тарауын қараңыз.
Құрылғыдан бөгде шу шығады.	Алмас зақымдалған немесе тозған.	Алмасты жаңа біреуімен ауыстырыңыз. "Алмастыру" тарауын қараңыз.
	Алмас тұтқаға дұрыс орналастырылмаған.	Алмасты алып қайта тіркеңіз. Оны "сырт" еткен дыбысты естігенше құрылғыға қайта итеріңіз.
	Жүзі лайдан құлыпталады.	Алмасты алып, оны дұрыстап тазалаңыз.
Құрылғы енді оңтайлы жұмыс істемейді.	Жүзі лайдан құлыпталады.	Алмасты алып, оны дұрыстап тазалаңыз.
	Алмас тозып, салдарынан өнімділігі уақыт өте келе төмендейді.	Алмасты жаңа біреуімен ауыстырыңыз. "Алмастыру" тарауын қараңыз.
	Алмас — құрылғының нәзік бөлігі әрі оңай зақым келуі мүмкін. Егер алмас зақымдалса, оңтайлы түрде жұмыс істемеуі мүмкін.	Алмасты жаңа біреуімен ауыстырыңыз. "Алмастыру" тарауын қараңыз.



© 2018 Koninklijke Philips N.V.

All rights reserved

8888.989.2529.2 (5/11/2018)

**EAC**



>75 % recycled paper  
>75 % papier recyclé



>75 % recycled paper  
>75 % papier recyclé