

# PHILIPS

## Soundbar

Séria 8000

TAB8507B



# Používateľská príručka

Zaregistrujte si svoj výrobok a získajte podporu na lokalite  
[www.philips.com/support](http://www.philips.com/support)

# Obsah

<b>1 Dôležité bezpečnostné pokyny</b>	<b>3</b>
Bezpečnosť	3
Starostlivosť o výrobok	4
Starostlivosť o životné prostredie	5
Vyhlásenie o zhode	5
Pomoc a podpora	6
Informácie FCC	6
<b>2 Váš soundbar</b>	<b>7</b>
Čo obsahuje balenie	7
Soundbar	8
Konektory	9
Bezdrôtový subwoofer	9
Diaľkové ovládanie	10
Príprava diaľkového ovládania	11
Výmena	12
Upevnenie na stenu	12
<b>3 Pripojenie</b>	<b>13</b>
Dolby Atmos®	13
Zapojenie do konektora HDMI	14
Zapojenie do optického konektora	15
Zapojenie do konektora Audio in	15
Zapojenie do zdroja napájania	15
Párovanie so subwooferom	16
Pripojenie k sieti Wi-Fi (bezdrôtová prevádzka)	16
Soundbar pripojte k televízoru	
Philips s podporou Play-fi	19
<b>4 Používajte svoj soundbar</b>	<b>20</b>
Zapnite a vypnite	20
Zvoľte režimy	21
Nastavte hlasitosť	21
Užívajte si zvuk Dolby Atmos	21
Ponuka nastavení	22
Prehrávanie hudby zo zariadení Bluetooth	24
Počúvanie externého zariadenia	25
Prehrávanie zvuku cez USB	26
Obnovenie výrobných nastavení	26
<b>5 Technické špecifikácie výrobku</b>	<b>27</b>
<b>6 Riešenie problémov</b>	<b>29</b>
Ochranné známky	32

# 1 Dôležité bezpečnostné pokyny

Pred používaním tohto výrobku si musíte prečítať všetky pokyny a porozumieť im. Záruka sa nevzťahuje na škody spôsobené nedodržaním týchto pokynov.

## Bezpečnosť

Oboznámenie sa s týmito bezpečnostnými symbolmi

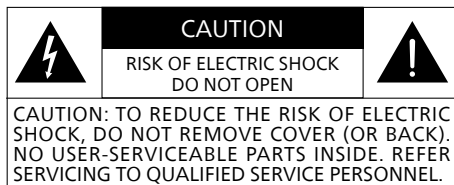

 Toto je zariadenie TRIEDY II s dvojitou izoláciou a bez ochranného uzemnenia.

 Striedavé napätie

 Dodržiavajte pokyny uvedené v Návode na použitie!

 **VÝSTRAHA!**  
Výstraha: Nebezpečenstvo úderu elektrickým prúdom!

 Výkričník upozorňuje používateľa na prítomnosť dôležitých prevádzkových pokynov.

## Nebezpečenstvo úderu elektrickým prúdom a požiaru!

- Pred vykonávaním akýchkoľvek zmien alebo pripojení musia byť všetky zariadenia odpojené od elektrickej zásuvky.
- Výrobok a príslušenstvo nevystavujte dažďu ani vode. Nádoby s vodou, ako napríklad vázy, neumiestňujte do blízkosti tohto výrobku. Ak sú kvapaliny rozliate na výrobok alebo do neho vniknú, okamžite ho odpojte od elektrickej zásuvky. Pred používaním tohto výrobku požiadajte oddelenie starostlivosti o zákazníkov, aby ho skontrolovali.
- Výrobok a príslušenstvo nikdy neumiestňujte do blízkosti otvoreného ohňa ani iných zdrojov tepla, vrátane priameho slnečnému svetlu.
- Do vetracích štrbín alebo iných otvorov na výrobku nikdy nevkladajte predmety.
- Sieťová zásuvka alebo zástrčka a prívodka musia byť stále ľahko ovládateľné na miestach, kde sa používajú ako vypínacie zariadenie.
- Batéria (batériový blok alebo vložené batérie) sa nesmie vystavovať nadmernému teplu, ako napríklad slnečné svetlo, oheň a podobne.
- Pred búrkami s bleskami výrobok odpojte do elektrickej zásuvky.
- Keď odpájate napájací kábel, vždy ťahajte za zástrčku a nikdy nie za kábel.
- Tento výrobok prevádzkujte v tropickom a/alebo miernom podnebí.

## Nebezpečenstvo skratu a požiaru!

- Identifikačné údaje a menovitý výkon napájania nájdete na typovom štítku, ktorý sa nachádza na zadnej alebo spodnej časti výrobku.
- Skôr, ako zapojíte tento výrobok do elektrickej zásuvky sa uistite, že napájacie napätie zodpovedá hodnote, ktorá je vytlačená za zadnej alebo spodnej časti výrobku. Výrobok nikdy nezapájajte do elektrickej zásuvky, v ktorej je odlišné napájacie napätie.

## Nebezpečenstvo zranenia alebo poškodenia tohto výrobku!

- Výrobok, ktorý sa montuje na stenu, musí byť bezpečne upevnený k stene podľa návodu na inštaláciu. Použite iba dodaný držiak s montážou na stenu (ak je k dispozícii). Nesprávna montáž na stenu môže viesť k nehode, zraneniu alebo k poškodeniu. Ak máte nejaké nejasnosti, kontaktujte oddelenie starostlivosti o zákazníkov vo vašej krajine.
- Tento výrobok ani akékoľvek predmety nikdy neumiestňujte na napájacie káble ani iné elektrické zariadenie.
- Ak sa výrobok prepravuje pri teplotách pod 5 °C, pred jeho zapojením do elektrickej zásuvky ho vybalte a počkajte, až kým sa jeho teplota nevyrovná s teplotou v miestnosti.
- Niektoré diely tohto výrobku môžu byť vyrobené zo skla. Manipulujte s ním opatrne, aby sa zabránilo zraneniu alebo poškodeniu.

## Nebezpečenstvo prehrievania!

- Tento výrobok nikdy neinštalujte v uzavretom priestore. Okolo výrobku ponechajte aspoň štvorpalcový voľný priestor na jeho vetranie. Záclony alebo iné predmety nesmú zakrývať vetracie drážky na výrobku.

## Nebezpečenstvo kontaminácie!

- Nemiešajte rôzne typy batérií (staré a nové alebo uhlíkové a alkalické, atď.).
- **UPOZORNENIE:** Nesprávne vymenené batérie predstavujú nebezpečenstvo výbuchu. Batérie vymeňte iba za rovnaký alebo rovnocenný typ.
- Batérie vyberte, ak sú vybité alebo ak sa diaľkový ovládač nebude používať dlhšiu dobu.
- Batérie obsahujú chemické látky, preto sa musia zlikvidovať správnym spôsobom.



### Poznámka

- Na spodnej alebo zadnej strane zariadenia je upevnený výkonový štítok.

---

## Starostlivosť o výrobok

Na čistenie tohto výrobku používajte iba handričku s mikrovláknami.

# Starostlivosť o životné prostredie

## Likvidácia starého výrobku a batérie



Tento výrobok je navrhnutý a vyrobený z vysokokvalitných materiálov a súčastí, ktoré možno recyklovať a znova použiť.



Tento symbol na produkte znamená, že sa naň vzťahuje európska smernica č. 2012/19/EU.



Tento symbol znamená, že výrobok obsahuje batérie, na ktoré sa vzťahuje európska smernica č. 2013/56/EU. Tieto batérie sa nesmú likvidovať spolu s bežným domovým odpadom.

Informujte sa o miestnom systéme separovaného zberu eklektických a elektronických odpadových výrobkov a batérií. Dodržujte miestne predpisy a výrobok a batérie nikdy nelikvidujte spolu s bežným domovým odpadom. Správna likvidácia starých výrobkov a batérií pomáha predchádzať negatívnym dôsledkom pre životné prostredie a ľudské zdravie.

## Vyberanie jednorazových batérií

Postup vyberania jednorazových batérií si pozrite v časti Vkladanie batérie.

	AT	BE	BG	HR	CY	CZ	DK
	EE	FI	FR	DE	EL	HU	IE
	IT	LV	LT	LU	MT	NL	PL
	PT	RO	SK	SI	ES	SE	UK(NI)
UK							

## **SK** Platí pre zariadenie 5 G Wi-Fi

Zariadenie navrhnuté pre prevádzku v pásme 5 150 – 5 350 MHz je určené len na vnútorné použitie, aby sa znížil potenciál škodlivého rušenia mobilných satelitných systémov v spoločnom kanáli.

## **FR** Pour un appareil Wi-Fi 5G

les dispositifs fonctionnant dans la bande 5150-5350 MHz sont réservés uniquement pour une utilisation à l'intérieur afin de réduire les risques de brouillage préjudiciable aux systèmes de satellites mobiles utilisant les mêmes canaux.

## Vyhlásenie o zhode

Tento výrobok vyhovuje požiadavkám Európskeho spoločenstva na rádiové rušenie.

MMD Hong Kong Holding Limited týmto vyhlasuje, že tento výrobok je v súlade so základnými požiadavkami a ďalšími príslušnými ustanoveniami smernice RED 2014/53/EU a UK Radio Equipment Regulations SI 2017 No 1206. Toto vyhlásenie o zhode nájdete na lokalite [www.philips.com/support](http://www.philips.com/support).

---

## Pomoc a podpora

Ak potrebujete rozsiahlu podporu online, navštívte lokalitu [www.philips.com/support](http://www.philips.com/support), kde si môžete:

- stiahnuť návod na používanie a príručku pre rýchly štart
- pozrieť školiace video (k dispozícii iba pre vybrané modely)
- vyhľadať odpovede na často kladené otázky (FAQs)
- otázky nám posielajte e-mailom
- porozprávajte sa s našim zástupcom technickej podpory.

Ak chcete vybrať svoj jazyk, postupujte podľa pokynov uvedených na internetovej stránke a potom zadajte číslo modelu vášho výrobku.

Alebo môžete kontaktovať oddelenie starostlivosti o zákazníkov vo vašej krajine. Pred kontaktovaním si poznačte číslo modelu a sériové číslo vášho výrobku. Tieto informácie nájdete na zadnej alebo spodnej časti vášho výrobku.

---

## Informácie FCC

**POZNÁMKA:** Toto zariadenie bolo testované, pričom bolo zistené, že vyhovuje obmedzeniam pre digitálne zariadenia triedy B podľa Časti 15 predpisov FCC. Tieto obmedzenia sú navrhnuté tak, aby poskytovali primeranú ochranu proti škodlivému rušeniu v obytných budovách. Toto zariadenie generuje, používa a môže vyžarovať rádiovú frekvenčnú energiu a, ak nie je nainštalované a používané v súlade s pokynmi, môže spôsobiť škodlivé rušenie rádiovéj komunikácie.

Neexistuje však žiadna záruka, že k rušeniu nebude dochádzať v príslušnom zariadení. Ak toto zariadenie nespôsobuje škodlivé rušenie rozhlasového alebo televízneho príjmu, čo možno zistiť vypnutím a zapnutím zariadenia, používateľovi sa odporúča skúsiť opraviť toto rušenie vykonaním jedného alebo viacerých nasledujúcich opatrení:

- Zmeniť orientáciu prijímacej antény alebo ju premiestniť.
- Zvýšte vzdialenosť medzi týmto zariadením a prijímačom.
- Zariadenie zapojiť do elektrickej zásuvky v inom okruhu, ako ten, do ktorého je zapojený prijímač.
- Požiadajte o pomoc predajcu alebo skúseného rádiového / televízneho opravára.

---

## Výstraha FCC a IC:

- Toto zariadenie musí byť nainštalované a prevádzkované s minimálnou vzdialenosťou 20 cm medzi žiarikom a vaším telom.
- Zmeny a úpravy vykonané v tomto zariadení, ktoré subjekt zodpovedný za dodržiavanie predpisov výslovne neschválil, môžu zrušiť oprávnenie používateľa prevádzkovať toto zariadenie.

---

## FCC & IC Attention

- Cet appareil est conforme à FCC et IC l'exposition aux rayonnements limites fixées pour un environnement non contrôlé. Cet appareil doit être installé et utilisé avec une distance minimale de 20 cm entre le radiateur et votre corps. Cet transmetteur ne doit pas être co-situé ou opérant en liaison avec toute autre antenne ou transmetteur.

- Des câbles blindés doivent être utilisés avec cet appareil pour assurer la conformité avec les limites de la classe B de la FCC. fonctionnement de l'appareil.

### IC-Kanada: CAN ICES-003(B)/NMB-003(B)

Toto zariadenie obsahuje nelicencovaný vysielateľ(-e) / prijímač(-e), ktorý vyhovuje štandardu RSS nelicencovaných rádových zariadení kanadskej agentúry Innovation, Science and Economic Development. Prevádzka podlieha nasledovaným dvom podmienkam:

1. Toto zariadenie nemusí spôsobovať rušenie.
2. Toto zariadenie musí akceptovať akékoľvek rušenie, vrátane toho, ktoré môže spôsobiť nežiaducu prevádzku zariadenia.

### Avis d'Industrie Canada: CAN ICES-003(B)/NMB-003(B)

L'émetteur/récepteur exempt de licence contenu dans le présent appareil est conforme aux CNR d'Innovation, Sciences et Développement économique Canada applicables aux appareils radio exempts de licence. L'exploitation est autorisée aux deux conditions suivantes :

1. L'appareil ne doit pas produire de brouillage;
2. L'appareil doit accepter tout brouillage radioélectrique subi, même si le brouillage est susceptible d'en compromettre le fonctionnement.

## 2 Váš soundbar

Gratulujeme vám k vášmu nákupu a vítajte v Philips! Aby ste mohli plne využiť výhody podpory, ktorú spoločnosť Philips ponúka, zaregistrujte si svoj výrobok na [www.philips.com/support](http://www.philips.com/support).

### Čo obsahuje balenie

V balení skontrolujte a identifikujte všetky položky:

- Soundbar 1 ks
- Diaľkové ovládanie (2 batérie AAA) 1 ks
- Bezdrôtový subwoofer 1 ks
- Súprava na upevnenie na stenu (Konzoly, 2 ks/Skrutky na upevnenie konzoly, 2 ks/Montážne skrutky na stenu, 2 ks/Nástenné kotvy, 2 ks) 1 ks
- Sprievodca rýchlym spustením/ Záručná karta/Karta bezpečnostných údajov 1 ks
- Šablóna pre montáž na stenu 1 ks
- Napájací kábel \* 2 ks

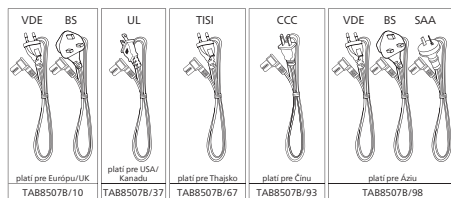
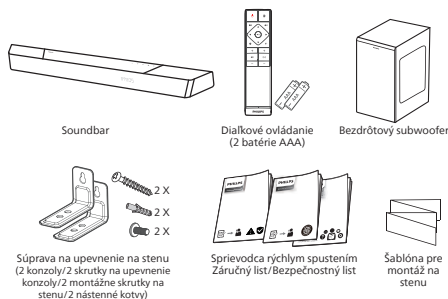

- Počet napájacích káblov a typ zástrčky sa líšia podľa regiónov.
- Obrázky, vyobrazenia a výkresy uvedené v tomto návode na používanie sú iba na porovnanie a vzhľad skutočného výrobku sa môže líšiť.

## Soundbar

Táto časť zahŕňa prehľad o soundbare.

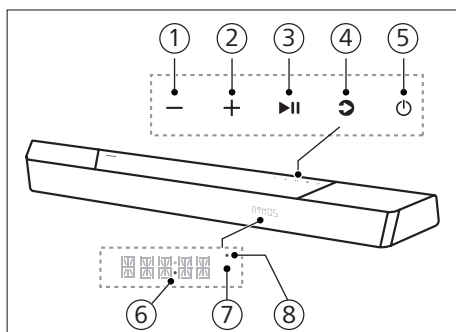

- 1 Tlačidlo - (hlasitosť)**  
Zvýšiť hlasitosť.
- 2 Tlačidlo + (hlasitosť)**  
Zvýšte hlasitosť.
- 3 Tlačidlo ►|| (Prehrať/Pozastaviť)**  
Spustiť, pozastaviť alebo obnoviť prehrávanie.
- 4 Tlačidlo ⏻ (Zdroj)/párovania Bluetooth**
  - Stlačením zvolíte zdroj vstupu pre soundbar.
  - Ak ho chcete odpojiť od aktuálne pripojených zariadení Bluetooth, v režime BT stlačte a podržte toto tlačidlo na 3 sekundy a prejdite do režimu párovania Bluetooth.

## 5 Tlačidlo ⏻ (Pohotovostný režim - Zap)

Stav napájania	Činnosť	Funkcia
Zapnúť		Sledovať stav zdroja
Polopohotovostný režim	Raz stlačiť tlačidlo ⏻	<ul style="list-style-type: none"> <li>• Sieť Wi-Fi je pripojená.</li> <li>• Podporuje Play-fi a Airplay2, Chromecast, Spotify Connect, Works with Alexa.</li> </ul>
Pohotovostný režim Eko	Stlačiť a podržať ⏻ 3 sekúnd	<ul style="list-style-type: none"> <li>• Sieť Wi-Fi je vypnutá.</li> <li>• Zariadenie prejde do režimu s nižšou spotrebou energie.</li> <li>• Reštartovanie systému bude trvať relatívne dlhšie.</li> </ul>

- 6 Svetelná LED kontrolka napájania**
  - V pohotovostnom režime Eko svieti biela (odpojená sieť).
- 7 Snímač diaľkového ovládania/ Displej**
- 8 Svetelná kontrolka LED siete Wi-Fi** (Oranžová) svetelná kontrolka LED siete Wi-Fi

Stav LED svetelnej kontrolky	Stav
Bliká	Režim Wi-Fi Access Point (AP)
Dvojité bliknutie	Režim Wi-Fi Protected Setup (WPS)
Svieti	Úspešne pripojené/ spárované



## Konektory

Táto časť uvádza prehľad konektorov, ktoré sú k dispozícii na vašom soundbare.

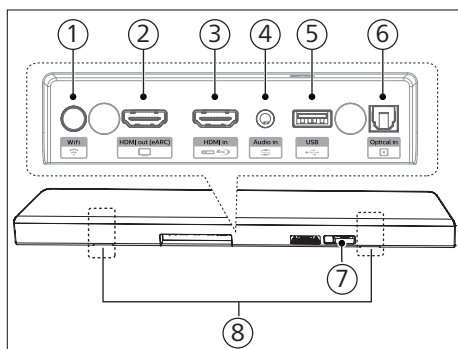

### ① Tlačidlo (Nastavenie siete Wi-Fi)

- Spúšťa nastavenia siete Wi-Fi pre Play-fi.
- Režim WPS aktivujete stlačením a podržaním toto tlačidla na 4 sekundy.
- Režim AP aktivujete stlačením a podržaním toto tlačidla na 8 sekúnd.

### ② Zásuvka HDMI out (Výstup HDMI) (eARC)

Tento port podporuje funkciu eARC/ARC HDMI. Pripojte ho do vstupného konektora HDMI (eARC) v televízore.

### ③ Zásuvka HDMI in (Vstup HDMI)

Pripojenie k zariadeniam so zdrojom HDMI, ako napríklad prehrávač DVD, prehrávač Blu-ray Disc™ alebo herná konzola.

### ④ Audio in (Zvukový vstup)

Zvukový vstup napríklad z prehrávača MP3 (3,5 mm konektor).

### ⑤ USB

- Pripojenie k pamäťovému zariadeniu USB na prehrávanie zvukových médií.
- Aktualizovanie softvéru tohto výrobku.

### ⑥ Zásuvka Optical in (Optický vstup)

Pripojenie optického výstupu zvuku na televízore alebo digitálnom zariadení.

### ⑦ Zásuvka AC in ~ (Sieťová zásuvka)

Pripojenie do zdroja napájania.

### ⑧ Otvor pre nástennú konzolu

## Bezdrôtový subwoofer

Táto časť zahŕňa prehľad bezdrôtového subwoofera.

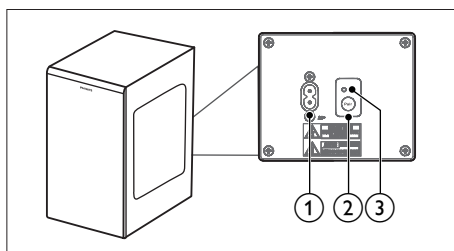

### ① Zásuvka AC~

Pripojenie do zdroja napájania.

### ② Tlačidlo Pair (Párovať)

Ak chcete vstúpiť do režimu párovania pre subwoofer, stlačte toto tlačidlo a podržte ho stlačené.

### ③ Svetelná kontrolka subwoofera

Určuje stav na základe svetelnej kontrolky bezdrôtového subwoofera.



Stav LED svetelnej kontrolky	Stav
Rýchle blikanie	Subwoofer v režime párovania
Svieti	Úspešne pripojené/ spárované
Pomalé blikanie	Pripojenie/párovania zlyhalo

## Dialkové ovládanie

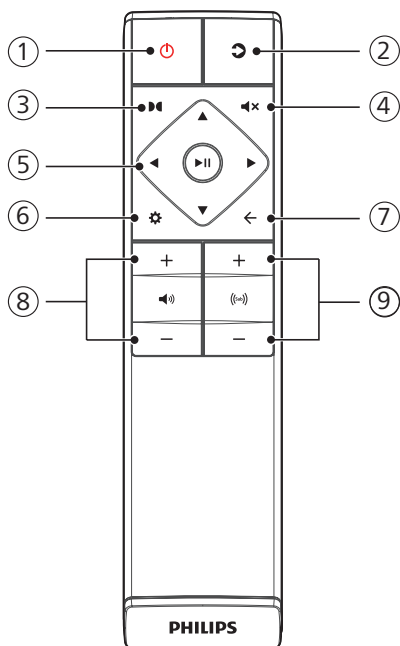
Táto časť uvádza prehľad diaľkového ovládania.



### ① Tlačidlo (Pohotovostný režim - Zap)

Stav napájania	Činnosť	Funkcia
Zapnutý		Sledovať stav zdroja
Polopohotovostný režim	Raz stlačiť tlačidlo 	<ul style="list-style-type: none"><li>• Sieť Wi-Fi je pripojená.</li><li>• Podporuje Play-fi a Airplay2, Chromecast, Spotify Connect, Works with Alexa.</li></ul>
Pohotovostný režim Eko	Stlačiť a podržať  3 sekúnd	<ul style="list-style-type: none"><li>• Sieť Wi-Fi je vypnutá.</li><li>• Zariadenie prejde do režimu s nižšou spotrebou energie.</li><li>• Reštartovanie systému bude trvať relatívne dlhšie.</li></ul>

### ② (Zdroj)

- Stlačením zvolíte zdroj vstupu pre soundbar.
- Ak ho chcete odpojiť od aktuálne pripojených zariadení Bluetooth, v režime BT stlačte a podržte toto tlačidlo na 3 sekundy a prejdite do režimu párovania Bluetooth.

### ③ (Dolby Atmos)

Vybrať úroveň efektu výšky pre Dolby Atmos.

### ④ (Stlmiť)

Stlmiť alebo obnoviť hlasitosť.

### ⑤ Navigačné tlačidlá

#### (Dolava/Doprava)

- V režime USB/BT prejsť na predchádzajúcu alebo ďalšiu skladu.
- V štruktúre ponuky navinovať dolava/doprava.

### ▲/▼ (Hore/Dole)

- V štruktúre ponuky navinovať hore/ dole.

### ▶II (Vstup)

- V režime USB/BT spustiť, pozastaviť alebo obnoviť.
- Potvrdiť výber.

### ⑥ ⚙️ (PONUKA)

Vstup do ponuky nastavenia.

### ⑦ ← (Ukončiť)

- Ukončiť ponuku.
- Stlačením tohto tlačidla a podržaním na 10 sekúnd resetujte modul Wi-Fi soundbaru na továrenské nastavenia.

### ⑧ 🔊 +/- (hlasitosť systému)

Zvýšiť/znížiť hlasitosť systému.

### ⑨ 🎧 +/- (hlasitosť subwoofera)

Zvýšiť/znížiť hlasitosť subwoofera.

## Príprava diaľkového ovládania

- Dodaný diaľkový ovládač umožňuje ovládať jednotku z diaľky.
- Hoci sa diaľkový ovládač obsluhuje v rámci účinného dosahu 19,7 stopy (6 m), diaľkové ovládanie nemusí fungovať, ak sú medzi zariadením a diaľkovým ovládačom nejaké prekážky.
- Ak sa diaľkový ovládač obsluhuje v blízkosti výrobkov, ktoré generujú infračervené lúče, alebo sa v blízkosti tohto výrobku používajú iné diaľkové ovládače využívajúce infračervené lúče, nemusí fungovať správne. Naopak, iné výrobky môžu nesprávne fungovať.

## Výmena batérie v diaľkovom ovládači

Z priehradky pre batérie odstráňte kryt, vložte 2 batérie AAA (1,5 V) so správnou polaritou a potom kryt založte späť na priehradku pre batérie.

- Kontakty (+) a (-) na batériách sa musia zhodovať s kontaktmi (+) a (-) vyznačenými v priehradke pre batériu.

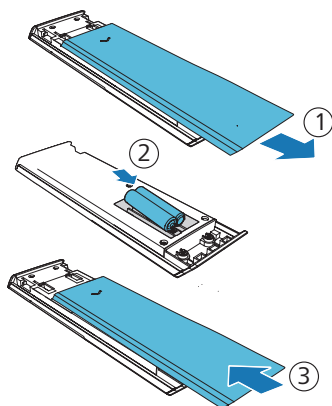

## Predbežné opatrenia týkajúce sa batérií

- Batérie vkladajte so správnou kladnou polaritou „⊕“ a zápornou polaritou „⊖“.
- Používajte batérie rovnakého typu. Nikdy spolu nepoužívajte rôzne typy batérií.
- Môžu sa používať buď dobíjateľné, alebo nedobíjateľné batérie. Predbežné opatrenia si pozrite na ich štítkoch.
- Pri odstraňovaní krytu batérie a jej vyberaní si dávajte pozor na nechty na prstoch.
- Diaľkový ovládač nesmie spadnúť.

- Do diaľkového ovládača nesmie nič narážať.
- Na diaľkový ovládač nelejte vodu ani žiadnu kvapalinu.
- Diaľkový ovládač neumiestňujte na mokrý predmet.
- Diaľkový ovládač neumiestňujte pod priame slnečné svetlo ani do blízkosti zdrojov nadmerného tepla.
- Keď diaľkový ovládač dlhodobo nepoužívate, vyberte z neho batériu, pretože môže dôjsť ku korózii alebo vytečeniu batérie a spôsobiť fyzické zranenie a/alebo škodu na majetku a/alebo požiar.
- Nepoužívajte žiadne iné batérie, ako tie, ktoré sú určené.
- Nemiešajte nové batérie so starými.
- Batériu nikdy nedobíjajte, pokiaľ nie je overené, že je to dobíjateľný typ.

## Výmena

Subwoofer umiestnite minimálne 1 meter (3 stopy) od svojho soundbaru a 10 centimetrov od steny.

Aby sa dosiahli najlepšie výsledky, subwoofer umiestnite tak, ako je to znázornené nižšie.

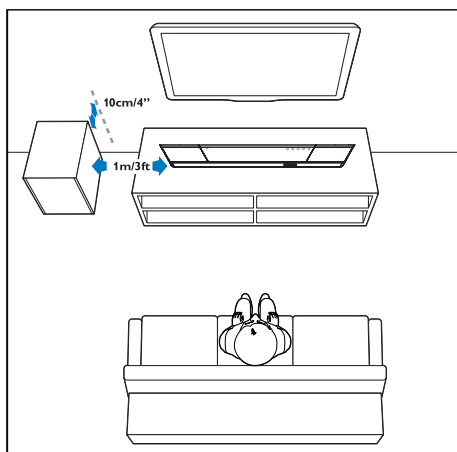

## Upevnenie na stenu

### Poznámka

- Nesprávna montáž na stenu môže viesť k nehode, zraneniu alebo k poškodeniu. Ak máte nejaké nejasnosti, kontaktujte oddelenie starostlivosti o zákazníkov vo vašej krajine.
- Pred upevnením na stenu skontrolujte, či stena unesie hmotnosť soundbaru.
- Pred montážou na stenu neodstraňujte zo spodnej časti soundbaru gumenú nožičku, pretože inak sa nebude dať namontovať späť.
- Vhodnú dĺžku a priemer skrutiek pre montáž soundbaru na stenu zvolte v závislosti od typu steny.
- Skontrolujte, či je port USB na zadnej strane soundbaru pripojený k zariadeniu USB. Ak sa zistí, že ktorékoľvek pripojené USB zariadenie vplyva na upevnenie na stenu, musíte použiť iné USB zariadenie vhodnej veľkosti.

### Dĺžka/priemer skrutky

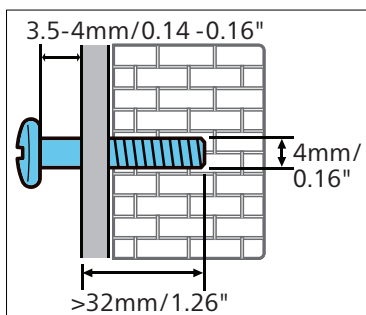

### Navrhovaná výška upevnenia na stenu:

Odporúča sa, aby ste najskôr na stenu pripevnili televízor a potom namontujte soundbar. Keď je televízor pripevnený, soundbar namontujte na stenu vo vzdialenosti 50 mm / 2,0 palce od spodnej časti televízora.

### ⚠ VÝSTRAHA!

- Aby sa zabránilo zraneniu, toto zariadenie musí byť bezpečne pripevnené k podlahe/stene podľa návodu na inštaláciu.
- Navrhovaná výška upevnenia na stenu:  $\leq 1,5$  metra.

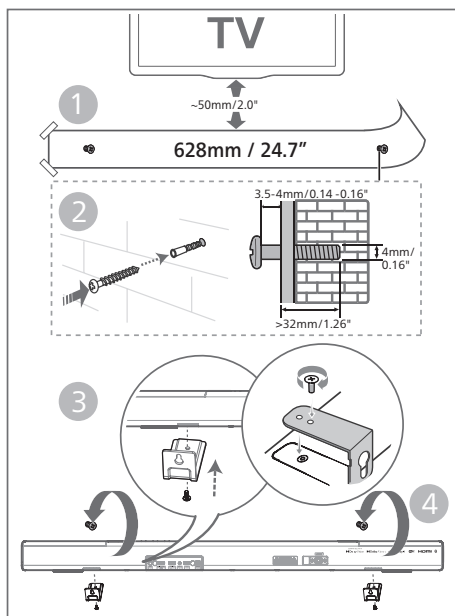

- 1 Do steny vyvrtajte 2 rovnobežné otvory (každý s priemerom 3 - 8 mm podľa typu steny).
  - ↳ Vzdialenosť medzi otvormi je: **628 mm / 24,7"**
  - ↳ Na určenie polohy otvorov pri ich vŕtaní do steny môžete použiť dodanú šablónu pre montáž na stenu.
- 2 Do otvorov vložte kolíky a naskrutkujte skrutky.
  - ↳ Medzi stenou a hlavou skrutky nechajte medzeru **3,5 - 4 mm**.
- 3 Konzoly (2 ks) upevnite na zadnú časť zariadenia.
- 4 Soundbar zaveste na upevňovacie skrutky.

## 3 Pripojenie

Táto časť vám pomôže pripojiť soundbar k televízoru a iným zariadeniam a potom ho nastaviť.

### Poznámka

- Identifikačné údaje a menovitý výkon napájania nájdete na typovom štítku, ktorý sa nachádza na zadnej alebo spodnej časti výrobku.
- Pred vykonávaním akýchkoľvek zmien alebo pripojení musia byť všetky zariadenia odpojené od elektrickej zásuvky.

## Dolby Atmos®

Dolby Atmos vám dáva pohlcujúci zážitok z počúvania zvuku v trojrozmernom priestore a všetku bohatosť, čistotu a výkon zvuku Dolby. Pre viac informácií navštívte [dolby.com/technologies/dolby-atmos](http://dolby.com/technologies/dolby-atmos)

### Používanie Dolby Atmos®

Dolby Atmos® je k dispozícii v režime HDMI. Podrobnosti týkajúce sa pripojenia nájdete v časti „Pripojenie HDMI“.

- 1 Ak chcete používať Dolby Atmos® v režime HDMI in/HDMI eARC/ARC, váš televízor musí podporovať Dolby Atmos®
- 2 Skontrolujte, či nie je zvolené „No Encoding“ pre bitový tok na výstupe digitálneho zvuku pripojeného externého zariadenia (napr. Blu-ray, DVD prehrávač, televízor atď.).
- 3 Soundbar pri zadávaní formátu Dolby Atmos/Dolby Digital/PCM zobrazí DOLBY ATMOS/DOLBY AUDIO/PCM.

## Poznámka

- Úplný zážitok z Dolby Atmos je k dispozícii iba vtedy, keď je soundbar pripojený k zdroju prostredníctvom kábla HDMI 2.0.
- Soundbar bude stále fungovať, keď je pripojený inými spôsobmi (ako napríklad digitálny optický kábel), ale nedokáže podporovať všetky funkcie Dolby. Vzhľadom na to odporúčame pripojiť prostredníctvom HDMI, aby bola zaistená úplná podpora Dolby.

## Zapojenie do konektora HDMI

Pre niektoré 4K HDR televízory je potrebný vstup HDMI alebo nastavenia obrazu musia byť nastavené na príjem obsahu HDR. Podrobnosti o ďalšom nastavení zobrazovania HDR nájdete v návode na použitie vášho televízora.

### 1 možnosť: HDMI eARC (Vylepšený spätný zvukový kanál)

Váš soundbar podporuje HDMI s eARC/ARC (Vylepšený spätný zvukový kanál). Ak je váš televízor kompatibilný s HDMI eARC/ARC, zvuk z televízora môžete počuť zo soundbaru pomocou jedného kábla HDMI.

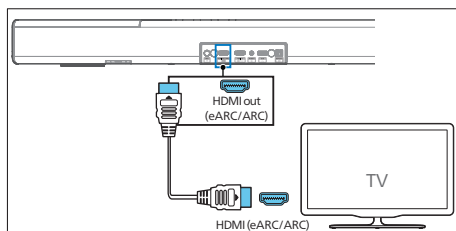

- 1 V televízore zapnite operácie HDMI-CEC. Podrobnosti nájdete v návode na použitie vášho televízora.
  - Konektor **HDMI ARC** na televízore môže byť ináč označený. Podrobnosti nájdete v návode na použitie vášho televízora.

- 2 Konektor **HDMI out (eARC/ARC)** na soundbare spojte s konektorom **HDMI ARC** v televízore pomocou vysokorychlostného kábla HDMI.

## Poznámka

- Váš televízor musí podporovať HDMI-CEC a funkciu ARC. HDMI-CEC a ARC musia byť nastavené na Zapnúť.
- Spôsob nastavenia HDMI-CEC a ARC sa môže líšiť v závislosti od televízora. Podrobnosti o funkcii ARC nájdete v návode na obsluhu televízora.
- Používajte káble HDMI, ktoré podporujú funkciu ARC.

### 2 možnosť: Štandardný kábel HDMI

Ak váš televízor nie je kompatibilný s HDMI ARC, soundbar pripojte k televízoru prostredníctvom štandardného pripojenia HDMI.

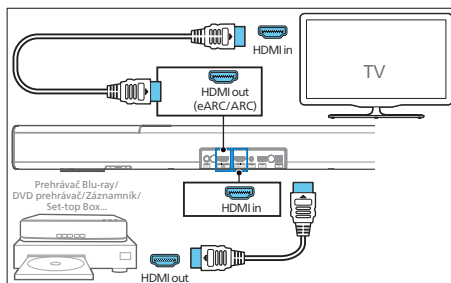

- 1 Kábel HDMI zapojenie do konektora **HDMI in** v soundbare a do konektora v externých zariadeniach (napr. hracie konzoly, DVD prehrávače a Blu-ray).
- 2 Kábel HDMI zapojte do konektora **HDMI out (eARC)** soundbaru a do konektora **HDMI in** v televízore.

## Zapojenie do optického konektora

- 1 Optický kábel zapojte do konektora **Optical** v soundbare a do konektora **Optical out** v televízore alebo inom zariadení.

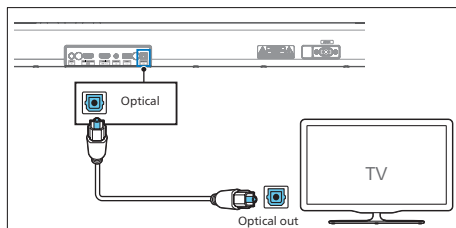

- Digitálny optický konektor môže byť označený ako **Spdif** alebo **Spdif out**.

## Zapojenie do konektora Audio in

- Zvukový kábel 3,5 mm do 3,5 mm zapojte do konektora pre slúchadlá na uši v televízore a do konektora **Audio in** v soundbare.

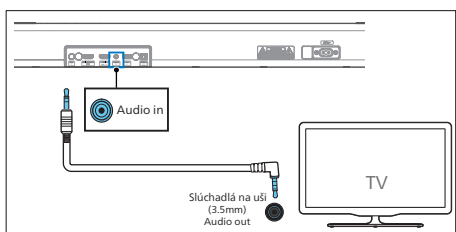

- Zvukový kábel RCA do 3,5 mm zapojte do zvukového výstupného konektora v televízore a do konektora **Audio in** v soundbare.

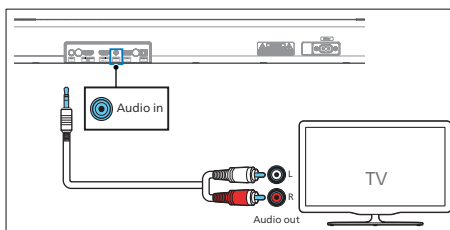

## Zapojenie do zdroja napájania

- Pred pripojením napájacieho kábla do elektrickej siete nezabudnite vykonať všetky ostatné zapojenia.
- Riziko poškodenia výrobku! Dbajte na to, aby napätie zdroja napájania zodpovedalo napätiu, ktoré je vytlačené na zadnej alebo spodnej strane výrobku.

- 1 Napájací kábel zapojte do konektora **AC~** v zariadení a potom do sieťovej zásuvky.
- 2 Napájací kábel zapojte do konektora **AC~** v subwoofere a potom do sieťovej zásuvky.

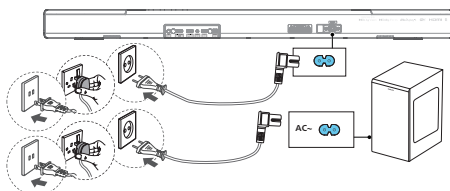

- \* Počet napájacích káblov a typ zástrčky sa líšia podľa regiónov.

## Párovanie so subwooferom

### Automatické párovanie

Soundbar a subwoofer zapojte do elektrickej zásuvky a potom ich stlačením vypínača na zariadení alebo diaľkovom ovládači prepnite do režimu **Zapnúť**. Subwoofer a soundbar sa automaticky spárujú.

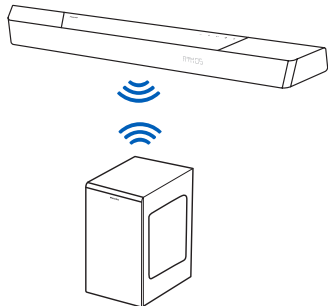

↳ Určuje stav na základe svetelnej kontrolky bezdrôtového subwoofera.

Stav LED svetelnej kontrolky	Stav
Rýchle blikanie	Subwoofer v režime párovania
Svieti	Úspešne pripojené/ spárované
Pomalé blikanie	Pripojenie/párovanie zlyhalo



### Odporúčania

- Na zadnej strane subwoofera nestláčajte tlačidlo **Pair** s výnimkou ručného párovania.

### Manuálne párovanie

Ak z bezdrôtového subwoofera nepočut žiadny zvuk, spárujte ho ručne.

- 1 Zariadenie aj subwoofer znova odpojte od elektrických zásuviek a po 3 minútach ich znova zapojte.
- 2 Na zadnej strane subwoofera stlačte tlačidlo **Pair** a podržte ho stlačené na 5 sekúnd.
  - ↳ Svetelná kontrolka na zadnej strane subwoofera bude rýchle blikat.
- 3 Stlačením tlačidla **⏻** na zariadení alebo diaľkovom ovládači ho potom zapnite.
  - ↳ Po úspešnom zapnutí bude svietiť svetelná kontrolka.
- 4 Ak táto svetelná kontrolka stále bliká, zopakujte kroky 1 - 3.



### Odporúčania

- Subwoofer by mal byť na voľnom priestranstve umiestnený vo vzdialenosti 6 m od soundbaru (čím bližšie tým lepšie).
- Odstráňte všetky predmety medzi subwooferom a soundbarom.
- Ak bezdrôtové pripojenie znova zlyhá, skontrolujte, či v okolí tohto miesta nedochádza k nejakému rozporu alebo silnému rušeniu (napr. rušenie od elektronického zariadenia). Odstráňte tieto rozpory alebo silné rušenia a zopakujte vyššie uvedené postupy.

## Pripojenie k sieti Wi-Fi (bezdrôtová prevádzka)

### (Platí pre verzie iOS a Android)

Ak chcete počúvať zvukové súbory, soundbar môžete po pripojení tohto zariadenia a mobilných telefónov, tabletov (ako napríklad telefóny iPad, iPhone, iPod touch, Android, atď.) k rovnakej sieti Wi-Fi ovládať pomocou aplikácie Philips Sound s podporou technológie DTS Play-fi.



- 1 Stiahnite si aplikáciu Philips Sound s podporou technológie DTS Play-fi a nainštalujte ju do telefónu alebo tabletu.

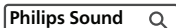

- Smerovač musí byť zapnutý a správne fungovať.

### Poznámka

- Prevádzková obrazovka a spôsob vykonávania operácií sa môžu líšiť v závislosti od verzie zariadenia.

- 2 Telefón alebo tablet pripojte k rovnakej sieti Wi-Fi, ku ktorej chcete pripojiť svoj soundbar.



- 3 Ak chcete spustiť pripojenie Wi-Fi, na zadnej strane skrinky stlačte a podržte tlačidlo (Wi-Fi) na 8 sekúnd.

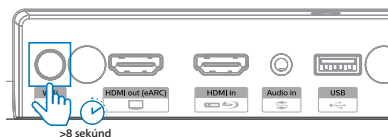

- ↳ Toto tlačidlo podržte stlačené, až kým reproduktor nevydá druhý tón, a potom ho uvoľnite.

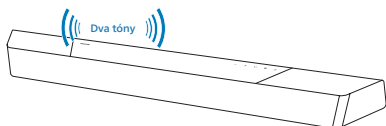

- 4 Počakajte, kým svetelná kontrolka siete Wi-Fi na prednej strane skrinky prejde z rýchleho blikania do pomalého pulzovania. Pomalé pulzovanie svetelnej kontrolky znamená, že reproduktor vstúpil do režimu nastavenia Wi-Fi.

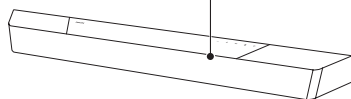
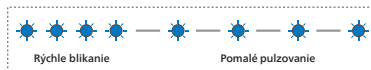

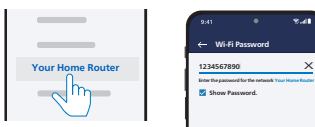

- 5 Spustíte aplikáciu Philips Sound napájanú technológiou DTS Play-fi. Tento výrobok pripojte k sieti Wi-Fi podľa pokynov uvedených v aplikácii.



- 6 Svetelná kontrolka Wi-Fi prestane po úspešnom pripojení k sieti Wi-Fi pulzovať a bude stabilne svietiť. Keď tento výrobok nastavíte na sieť Wi-Fi, môžete ho ovládať z ľubovoľného smartfónu alebo tabletu, ktorý je pripojený k rovnakej sieti.
- 7 Po pripojení môžete zmeniť názov zariadenia. Na výber existuje veľa názvov alebo v položke Custom Name (Vlastný názov) na konci zoznamu názvov si môžete vytvoriť vlastný názov. Ináč bude nasledovať predvolený názov.
- 8 Tento výrobok môže po pripojení vykonať aktualizáciu softvéru. Pri prvom nastavení ho aktualizujete na najnovšiu verziu softvéru. Aktualizácia softvéru môže trvať niekoľko minút. Počas aktualizovania neodpájajte napájanie reproduktora, zariadenie nevypínajte ani ho neodpojte od siete.

## Poznámka

- Tento výrobok môže po pripojení vykonať aktualizáciu softvéru. Po prvom nastavení je potrebné vykonať aktualizáciu. Bez aktualizovania nemusia byť k dispozícii všetky funkcie výrobku.
- Ak je neúspešné prvé nastavenie, na soundbare stlačte a podržte tlačidlo  (Wi-Fi) na 8 sekúnd a počkajte, kým nebudete počuť druhý tón, a svetelná kontrolka Wi-Fi nezačne pomaly pulzovať. Obnovte pripojenie Wi-Fi, reštartujte aplikáciu a nastavenie znova spustite.
- Ak chcete prejsť z jednej siete do inej, pripojenie musíte znova nastaviť. Na soundbare stlačte a podržte tlačidlo  (Wi-Fi) na 8 sekúnd a obnovte pripojenie Wi-Fi.
- Ak je neúspešné prvé nastavenie, zatvorte aplikáciu Philips Sound s podporou technológie DTS Play-fi. Aplikáciu reštartujte a skúste znova nastaviť.

## Nastavenie AirPlay

Pripojenie Wi-Fi zariadenia iOS (iOS7 alebo novší) a soundbar nastavte pomocou AirPlay.

- 1 Zariadenie iOS: Nastavenia > Wi-Fi > vyberte domácu sieť [Play-Fi Device (xxxxxx)]
  - ↳ Prejdite do nastavenia Wi-Fi set up. Názov zariadenia Play-Fi sa zobrazí približne za 5 sekúnd.



- ↳ V nastavení AirPlay vyberte zariadenie Play-Fi.
- ↳ PO dokončení nastavenia stlačte „Done“



- ↳ Svetelná kontrolka Wi-Fi prestane po úspešnom pripojení k sieti Wi-Fi pulzovať a bude stabilne svietiť.

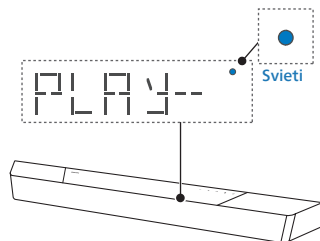

- 2 Ak chcete zariadeniu priradiť názov, vráťte sa do aplikácie Philips Sound.



- 3 Po pripojení môžete zmeniť názov zariadenia. Na výber existuje veľa názvov alebo v položke Custom Name (Vlastný názov) na konci zoznamu názvov si môžete vytvoriť vlastný názov. Ináč bude nasledovať predvolený názov.

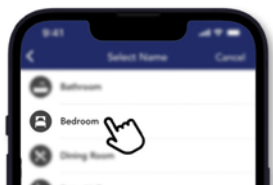

## Režim WPS

Ak má váš smerovač funkciu Wi-Fi Protected Setup (WPS), pripojenie môžete nastaviť bez zadania hesla.

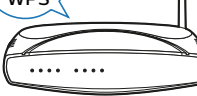
- 1 Stlačte a podržte tlačidlo  (Wi-Fi) na 4 sekundy. Budete počuť tón a svetelná kontrolka Wi-Fi začne dvojito blikať. 
- 2 Na smerovači stlačte tlačidlo WPS. Toto tlačidlo je zvyčajne označené logom tejto funkcie WPS.
- 3 Svetelná kontrolka Wi-Fi prestane po úspešnom pripojení k sieti Wi-Fi pulzovať a bude stabilne svietiť.

## Poznámka

- WPS nie je vo všetkých smerovačoch štandardnou funkciou. Ak váš smerovač nemá funkciu WPS, potom použite štandardné nastavenie Wi-Fi.
- Ak chcete ukončiť režim WPS, raz stlačte tlačidlo  (Wi-Fi), alebo po uplynutí 2 minút sa automaticky ukončí.

## Soundbar pripojte k televízoru Philips s podporou Play-fi

- 1 Zapnite napájanie televízora s funkciou DTS Play-fi, ktorý je pripojený k internetu.  
↳ Zvuk televízora je stlmený.
- 2 V televízore prejdite do ponuky Settings (Nastavenia).  
↳ Settings > Sound > DTS Play-fi (Nastavenia > Zvuk > DTS Play-fi)

## Nastavenie priestorového zvuku

Nastavenie vykonajte podľa pokynov na obrazovke.



## Nastavenie zvuku televízora

Zvuk televízora môžete tiež prenášať bezdrôtovo do svojich domácich reproduktorov. Nastavenie vykonajte podľa pokynov na obrazovke.

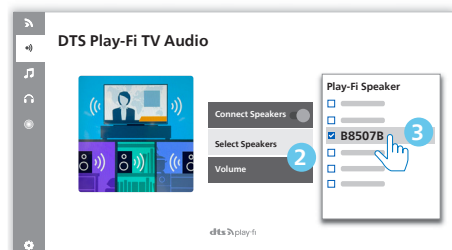
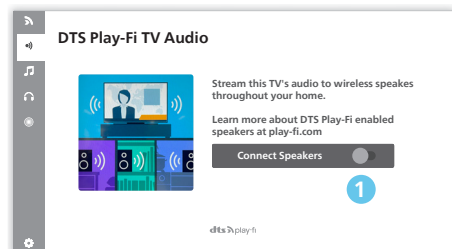

# 4 Používajte svoj soundbar



Táto časť vám pomôže používať soundbar na prehrávanie zvuku z pripojených zariadení.

## Skôr, ako začnete

- Vykonajte potrebné pripojenia, ktoré sú opísané v dokumente Sprievodca rýchlym spustením alebo v návode na použitie.
- Soundbar prepnite do správneho zdroja pre ďalšie zariadenia.

## Zapnite a vypnite

- Zariadenie bude po zapojení do sieťovej zásuvky po prvýkrát v POUŽÍVATEĽSKOM režime. Začne svietiť svetelná kontrolka POUŽÍVATEĽSKÝ REŽIM.

Stav napájania	Činnosť	Funkcia
Zapnúť		Sledovať stav zdroja
Polopohotovostný režim	Raz stlačiť tlačidlo 	<ul style="list-style-type: none"><li>• Sieť Wi-Fi je pripojená.</li><li>• Podporuje Play-fi a Airplay2, Chromecast, Spotify Connect, Works with Alexa.</li></ul>
Pohotovostný režim Eko	Stlačiť a podržať  3 sekúnd	<ul style="list-style-type: none"><li>• Sieť Wi-Fi je vypnutá.</li><li>• Zariadenie prejde do režimu s nižšou spotrebou energie.</li><li>• Reštartovanie systému bude trvať relatívne dlhšie.</li></ul>

## Zvoľte režimy

Opakovaným stlačením tlačidla  na zariadení alebo diaľkovom ovládači zvolte režim **Optical, Audio in, USB, BT**(Bluetooth), **HDMI in, HDMI eARC/ARC**.

↳ Zvolený režim sa zobrazí na displeji.

Zobrazenie	Stav
OPT	Optický
AUX	Zvukový vstup
USB	USB
BT	Bluetooth
HDMI	Vstup HDMI
E-ARC	HDMI eARC
ARC	HDMI ARC







### Odporúčania

- Play-fi nie je voliteľný zdroj. Play-fi musí byť priam ovládaný pomocou APP.

## Nastavte hlasitosť

### Nastavenie hlasitosti systému

Ak chcete zvýšiť alebo znížiť úroveň hlasitosti systému, na soundbare stlačte tlačidlá +/- alebo na diaľkovom ovládači stlačte tlačidlá  +/- (hlasitosť).

- Ak chcete stlmiť zvuk, na diaľkovom ovládači stlačte tlačidlo  (Stlmiť).
- Ak chcete obnoviť zvuk, znova stlačte tlačidlo  (Stlmiť) alebo tlačidlo  +/- (Hlasitosť).

### Nastavenie hlasitosti soundbaru

Ak chcete zvýšiť alebo znížiť úroveň hlasitosti subwoofera, na diaľkovom ovládači stlačte tlačidlá  +/- (subwoofer).

## Užívajte si zvuk Dolby Atmos

Stlačením tlačidla  zvolte úroveň efektov výšky priestoru, ktoré najlepšie vyhovujú vášmu osobnému vkusu podľa vášho prostredia.

- **UPMIX:** Skontrolujte, či sa všetky reproduktory používajú pre obsah konfigurácia reproduktora menej ako 5.1.2 alebo 7.1.2.
  - **STANDARD (ŠTANDARDNÝ):** Pôvodný zvuk.
  - **AI:** Funkcia Mediálne spravodajstvo Dolby Atmos pre domáce audio sa používa na vylepšenie hlasu alebo priestorových efektov.
- ↳ Upmix zvuku je štandardne nastavený na **7.1.2**.







### Odporúčania

- Na displeji budú zobrazené kanály reproduktora podľa rôznych konfigurácií reproduktora, ako napríklad:
  - 7.1.2: soundbar
  - 7.1.4: soundbar + priestorové reproduktory
  - 7.1.4: soundbar + priestorové reproduktory + subwoofer
  - 7.2.2: soundbar + 2 subwoofery
  - 7.2.4: soundbar + priestorové reproduktory + 2 subwoofery

## Ponuka nastavení

Zariadenie umožňuje nakonfigurovať rozšírené nastavenia, ktoré vám poskytnú ešte väčší zážitok.

Tlačidlo	Funkcia
	Vstup do ponuky nastavení
	Vedľajšia ponuka Posledná/Dalšia
	Výber Predchádzajúca/Dalšia
	Ukončenie ponuky nastavení

Zobrazenie	Opis
EQ	Voľba efektu ekvalizéra (EQ)
BAS XX	Nastavenie úrovne basových tónov
TRE XX	Nastavenie úrovne vysokých tónov
BT PAIR	Spustenie párovania cez Bluetooth
FL XX	Predný ľavý reproduktor
FR XX	Predný pravý reproduktor
CT XX	Stredný reproduktor
DRC	Ovládanie dynamického rozsahu
SYNC	Nastavenie oneskorenia zvuku
DIMXX	Nastavenie jasu displeja
DISP	Nastavenie vypnutia displeja
STBY	Zapnúť/vypnúť automatický pohotovostný režim
UPGRADE	Aktualizácia firmvéru cez rozhranie USB

## EQ

Zvoľte vopred nastavené režimy zvuku, ktoré vyhovujú vášmu videu a hudbe:

### **MOVIE, MUSIC, VOICE, STADIUM, CUSTOM (FILM, HUDBA, HLAS, ŠTADIÓN, VLASTNÉ).**

- **MOVIE:** Vytvorte si zážitok z priestorového počúvania. Ideálny na sledovanie filmov.
- **MUSIC:** Vytvorte si dvoj- alebo viac-kanálový stereo zvuk. Ideálny na počúvanie hudby.
- **VOICE:** Vytvorte zvukový efekt, ktorý robí ľudský hlas jasnejším, a je vynikajúci na počúvanie.
- **STADIUM:** Vytvorte atmosféru, ako keby ste sledovali športové hry na štadióne.
- **CUSTOM:** Zvuk si prispôbte podľa vašich preferencií. Musí sa nastaviť pomocou aplikácie Fine Tune.  
↳ EQ je štandardne nastavené na MOVIE.

## BASOVÉ/VÝŠKOVÉ TÓNY

Zmeňte nastavenia nízkej (basové tóny) a vysokej frekvencie (výškové tóny) tohto výrobku.

- **BAS -5 ~ BAS +5**
- **TRE -5 ~ TRE +5**
- ↳ Basové a výškové tóny sú štandardne nastavené na 0.

---

## PÁROVANIE BLUETOOTH

Prejdite do režimu párovania Bluetooth.

- Ak chcete soundbar zapojiť so iného zariadenia Bluetooth, aktivovaním funkcie párovania v ponuke (**BT PAIR**) môžete odpojiť všetky zariadenia a do režimu párovania môžete vstúpiť cez rozhranie Bluetooth.
  - ↳ Stlačte tlačidlo  > zvolte „**BT PAIR**“ > Potom stlačte tlačidlo  (Vstup) na potvrdenie režimu párovania cez Bluetooth.
- Zariadenie Bluetooth spárujte vykonaním kroku 2-3 v časti „**Prehrať zo zariadení Bluetooth**“ vyššie.



### Odporúčania

- Ponuka „**BT PAIR**“ sa zobrazí iba vtedy, keď je zdroj aktuálneho signálu v režime „**BT**“

---

## Nastavenie úrovne reproduktora

- Predný ľavý : **FL -5 ~ FL +5**
  - Predný pravý : **FR -5 ~ FR +5**
  - Stredný : **CT -5 ~ CT +5**
- ↳ Úroveň reproduktora je štandardne nastavená na 00.

---

## Ovládanie dynamického rozsahu (DRC)

Pre skladby Dolby Digital môžete uplatniť ovládanie dynamického rozsahu.

- **ON (Zapnúť):** Optimalizácia dynamického rozsahu
  - **OFF (Vypnúť):** Vypnúť nastavenie dynamického rozsahu
  - **AUTO (Automaticky):** Dynamický rozsah je automaticky nastavený
- ↳ Režim DRC je štandardne nastavený na AUTO.



### Poznámka

- DRC nie je k dispozícii v režime USB/BT/Play-fi.

---

## Synchronizácia zvuku a videa

Nastavenie oneskorenia zvuku.

Spracovanie obrazu videa niekedy trvá dlhšie, ako doba, ktorá je potrebná na spracovanie zvukového signálu. Toto sa nazýva „oneskorené.“ Funkcia Oneskorenie zvuku je určená na opravu tohto oneskorenia.

- **S 00 ~ S 200**
- ↳ Oneskorenie zvuku je štandardne nastavené na 00.

---

## DIM

Nastavenie jasnosti displeja.

- **HIGH, MID, LOW (Vysoký, stredný, nízky)**
- ↳ Setmiavač je štandardne nastavený na MID.

---

## ZOBRAZENIE

Nastavené na automatické vypnutie displeja (s výnimkou LED svetelnej kontrolky Wi-Fi) po 10 sekundách, keď operátor nevykoná žiadnu operáciu.

- **ON (Zapnúť):** Nastavené na zapnutie displeja
  - **OFF (Vypnúť):** Nastavené na vypnutie displeja
- ↳ Displej je štandardne nastavený na ON.

## AUTOMATICKÝ POHOTOVOSTNÝ REŽIM

Zariadenie automaticky prejde do pohotovostného režimu po uplynutí približne **15** minút, ak je vypnutý televízor alebo externé zariadenie (alebo USB, funkcia BT, krátke pozastavenie prehrávania).

- **STNBY IN 15M (ZAPNUTIE POHOTOVOSTNÉHO REŽIMU ZA 15 M):** Zapnite automatický pohotovostný režim.
  - **STNBY OFF (VYPNÚŤ POHOTOVOSTNÝ REŽIM):** Vypnite automatický pohotovostný režim.
- ↳ Nastavenie je štandardne zapnuté.



### Poznámka

- Ak chcete úplne vypnúť zariadenie, zástrčku vytiahnite so sieťovej zásuvky.
- Zariadenie úplne vypnite, aby sa šetrila energia, keď sa nepoužíva.

## Aktualizácia firmvéru cez rozhranie USB



Na lokalite [www.philips.com/support](http://www.philips.com/support) skontrolujte, či je k dispozícii najnovšia verzia firmvéru. Vyhľadajte svoj model a kliknite na „**Softvér a ovládače**“.

Súbory s aktualizáciou softvéru skopírujte na kľúč USB a vložte ho do zariadenia.

- ↳ Stlačte tlačidlo  > a zvolte „**UPGRADE**“ > „**PLAY TO START**“
- ↳ Potvrďte stlačením tlačidla  **▶▶ (Vstup)**.
- ↳ Aktualizácia je dokončená a reštartujte sa.



## Prehrávanie hudby zo zariadení Bluetooth

Soundbar pripojte k zariadeniu Bluetooth (ako napríklad iPad, iPhone, iPod touch, telefón Android alebo prenosný počítač) cez rozhranie Bluetooth a potom môžete zvuk uložený na zvukových súboroch počúvať cez reproduktory soundbaru.

- 1 Opakovaným stláčaním tlačidla  na zariadení alebo na diaľkovom ovládači prepnete do režimu Bluetooth.  
↳ Na displeji je zobrazené **BT**.
- 2 Pripojenie spustíte tak, že v zariadení Bluetooth prepnete do Bluetooth, vyhľadáte a zvolíte **Philips B8507B** (postup povolenia Bluetooth nájdete v návode na používanie zariadenia Bluetooth).
- 3 Počkajte, až kým nebudete zo soundbaru počuť hlasovú výzvu.  
↳ Po úspešnom pripojení sa na displeji zobrazí **BT**.
- 4 V zariadení Bluetooth zvolte zvukové súbory alebo hudbu a prehrajte ich.
  - Ak počas prehrávania prichádza hovor, prehrávanie hudby sa pozastaví. Prehrávanie sa obnoví po ukončení hovoru.
  - Ak vaše zariadenie Bluetooth podporuje profil AVRCP, stlačením tlačidla  na diaľkovom ovládači môžete prejsť na ďalšiu skladbu alebo prehrávanie môžete pozastaviť/obnoviť stlačením tlačidla .



## Odpojenie a spárovanie nového zariadenia Bluetooth

- 1 Ak chcete odpojiť všetky zariadenia a vstúpiť do režimu párovania, v režime Bluetooth stlačte tlačidlo  > zvolíte „**BT PAIR**“ > a potom stlačte tlačidlo  (Vstup).
- Všetky zariadenia môžete tiež odpojiť a do režimu párovania vstúpiť cez Bluetooth tak, že stlačíte a podržíte tlačidlo  priamo na soundbare.  
↳ Na displeji bude blikať „**PAIR**“.
- 2 Zriadenie Bluetooth spárujte vykonaním kroku 2-3 v časti „**Prehrať zo zariadení Bluetooth**“ vyššie.



### Poznámka

- Maximálny prevádzkový dosah je v otvorenom priestore bez prekážok medzi soundbarom a zariadením Bluetooth približne 10 metrov (30 stôp).
- Nie je zaručená kompatibilita so zariadeniami Bluetooth.
- Prenášanie hudby môžu rušiť prekážky medzi zariadením a soundbarom, ako napríklad steny, kovová skrinka, ktorá zakrýva zariadenie, alebo susedné zariadenia, ktoré fungujú na rovnakej frekvencii.

## Viacbodové ovládanie

Tento výrobok podporuje viacbodovú funkciu a súčasne môžu byť k nemu pripojené dve zariadenia Bluetooth (ako napríklad iPad, iPhone, iPod touch, telefón Android alebo prenosný počítač).

- Keď sa k druhému zariadeniu Bluetooth pripojí soundbar, zaznie zvukové upozornenie.
- Keď druhé zariadenie Bluetooth prenáša zvuk do soundbaru, prvé zariadenie Bluetooth pozastaví prehrávanie.
- Prichádzajúci hovor má prednosť pred prehrávaním hudby bez ohľadu na to, či sa prehráva z prvého alebo druhého zariadenia.

## Počúvanie externého zariadenia

Jednotka musí byť pripojená k televízoru alebo zvukovému zariadeniu.

- 1 Opakovaným stlačením tlačidla  na zariadení alebo na diaľkovom ovládači zvolíte režim **Optical, Audio in, HDMI in, HDMI ARC**.
- 2 Zvukové zariadenie ovládajte priamo pomocou funkcií pre prehrávanie.
- 3 Stlačením tlačidiel **Hlasitosť +/-** nastavte hlasitosť na vami požadovanú úroveň.  
↳ Pri výbere iného formátu zvuku sa na soundbare zobrazí nasledovné hlásenie:

Zvuk (skratka)	Zobrazenie
LPCM 2ch	PCM
LPCM 5.1ch	PCM
LPCM 7.1ch	PCM
Dolby Digital	Dolby AUDIO
Dolby TrueHD	Dolby AUDIO
Dolby Digital Plus	Dolby AUDIO
Dolby Atmos - Dolby TrueHD	Dolby Atmos
Dolby Atmos - Dolby Digital Plus	Dolby Atmos

### Poznámka

- Jednotka nemusí byť schopná dekodovať digitálne zvukové formáty zo vstupného zdroja. Jednotka bude v tomto prípade stlmená. Toto sa **NEPOVAŽUJE** za chybu. Zvuk vstupného zdroja (napr. televízor, herná konzola, DVD prehrávač atď.) musí byť nastavený na **PCM** alebo **Dolby Digital** (toto nastavenie zvuku nájdete v používateľskej príručke vstupného zdrojového zariadenia) so vstupmi HDMI in/ HDMI ARC/Optical.

## Prehrávanie zvuku cez USB

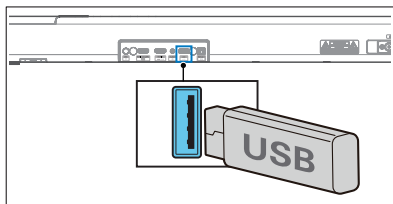

Užívajte si zvuk na pamäťovom zariadení USB, ako napríklad prehrávač MP3, kľúč USB atď.

### 1 Vložte zariadenie USB.



### 2 Opakovaným stlačením tlačidla na jednotke alebo diaľkovom ovládači zvolte režim **USB**.

### 3 Počas prehrávania:

Tlačidlo	Činnosť
	Spustiť, pozastaviť alebo obnoviť prehrávanie.
	Prejsť na predchádzajúcu alebo ďalšiu skladbu.

### Odporúčania

- Tento výrobok nemusí byť kompatibilný s niektorými typmi pamäťových zariadení USB.
- Ak používate predlžovací kábel USB, rozbočovač USB alebo viacfunkčnú čítačku kariet USB, pamäťové zariadenie USB nemusí byť rozpoznané.
- Počas snímania súborov neodpájate pamäťové zariadenie USB.
- Jednotka podporuje zariadenia USB s pamäťou až 32 GB.
- Táto jednotka prehráva MP3/WAV/FLAC.
- Podpora portu USB: 5 V === 500 mA.

## Obnovenie výrobných nastavení

Zariadenie obnovte na predvolené nastavenie.

- Zapnite soundbar a súčasne stlačte a podržte tlačidlá **+/-** na 8 sekúnd.
  - ↳ Na displeji zobrazí na 5 sekúnd „**RESET**“.
  - ↳ Počas reštartovania systému bude na displeji zobrazené „**REBOOT**“.

# 5 Technické špecifikácie výrobku

## Poznámka

- Špecifikácie a konštrukcia podliehajú zmene bez oznámenia.

## Bluetooth/Bezdrôtový

Profily Bluetooth	A2DP, AVRCP
Verzia Bluetooth	V 5.3
Kmitočtové pásmo Bluetooth	2 402 až 2 480 MHz
Výkon vysielača	≤ 10 dBm
Dosah bezdrôtovej frekvencie 5.8 G/	5729 až 5850 MHz
Výkon vysielača (EIRP)	≤ 10 dBm

## Podporovaná sieť

Bezdrôtové frekvenčné pásmo WiFi IEEE 802.11a/b/g/n/ac (Wi-Fi)/Prenášaná rádiová frekvenčná energia (EIRP)	
2.4 G Wi-Fi	2 400 až 2 483,5 MHz/≤ 20 dBm 5150 až 5350 MHz/≤ 20 dBm
5 G Wi-Fi	5 470 až 5 725 MHz/≤ 27 dBm 5 725 až 5 850 MHz/≤ 14 dBm

## Soundbar

Napájanie	100 - 240 V pri 50/60 Hz
Výstupný výkon RMS MAX. výstupný výkon	180 W 360 W (10 % THD)
Príkion	35 W
Spotreba energie v pohotovostnom režime	< 0,5 W
Kmitočtová odozva	150 Hz - 20 KHz
Impedancia reproduktora	8 Ω
Rozmery (Š x V x H)	940 x 65 x 106 mm
Hmotnosť	2,7 kg
Prevádzková teplota	0 až 45 °C

## Subwoofer

Napájanie	100 - 240 V pri 50/60 Hz
Výstupný výkon RMS MAX. výstupný výkon	120 W 240 W (10 % THD)
Príkion	25 W
Spotreba energie v pohotovostnom režime	< 0,5 W
Kmitočtová odozva	35 až 150 Hz
Impedancia	3 Ω
Rozmery (Š x V x H)	150 x 410 x 309 mm
Hmotnosť	5,6 kg
Prevádzková teplota	0 až 45 °C

## USB

Verzia USB direct	Maximálna rýchlosť 2.0
USB	5 V $\equiv$ 500 mA

Rozšírenie	Kodek	Vzorkovacia frekvencia	Prenosová rýchlosť v bitoch
.mp3	MPEG 1 vrstva 1	16 až 48 kHz	32 až 448 kbps
	MPEG 1 vrstva 2	16 až 48 kHz	8 až 384 kbps
	MPEG 1 vrstva 3	16 až 48 kHz	8 až 320 kbps
	MPEG 2/		
	MPEG 2.5 vrstva 1	16 až 48 kHz	8 až 256 kbps
	MPEG 2/		
MPEG 2.5 Layer 2	16 až 48 kHz	8 až 160 kbps	
MPEG 2/			
MPEG 2.5 vrstva 3	16 až 48 kHz	8 až 160 kbps	
.wav	WAV	16 až 48 kHz	Až 1 536 kbps
.flac	FLAC	Až 48 kHz/ 16 bitov	

## Dial'kové ovládanie

Vzdialenosť/Uhol	6 m/30°
Typ batérie	AAA (1,5 V, 2 ks)

## Podporované zvukové formáty

Formát	Funkcia			
	Vstup HDMI	HDMI eARC	HDMI ARC	Optický
LPCM 2ch	√	√	√	√
LPCM 5.1ch	√	√	√	√
LPCM 7.1ch	√	√	--	--
Dolby Digital	√	√	√	√
Dolby Digital Plus	√	√	√	--
Dolby TrueHD	√	√	--	--
Dolby MAT	√	√	--	--
Dolby Atmos - Dolby Digital Plus	√	√	√	--
Dolby Atmos - Dolby TrueHD	√	√	--	--
Dolby Atmos - Dolby MAT	√	√	--	--

√ : Podporované formáty.  
 -- : Nepodporovaný formát.

**Tento výrobok musí vyhovovať povinným požiadavkám označovania Dolby, ktoré je uvedené nižšie**

Vstupný signál	Formát zvuku	Virtualizér Dolby	Označenie formátu		
			Dolby Atmos <sup>1</sup>	Dolby Surround <sup>1</sup>	Dolby Audio
Dolby Digital	Podľa kanála	Nesvieti			√
		Zapnúť		√	
Dolby Digital Plus	Podľa objektu	-	√		
	Podľa kanála	Nesvieti			√
Zapnúť				√	
Dolby TrueHD	Podľa objektu	-	√		
	Podľa kanála	Nesvieti			√
Zapnúť				√	
Dolby MAT	Podľa objektu	-	√		
	Podľa kanála	Nesvieti			√
Zapnúť				√	

# 6 Riešenie problémov



## Výstraha

- Nebezpečenstvo úderu elektrickým prúdom. Z výrobku nikdy neodmontujte kryt.

Aby sa zachovala platnosť záruky, nikdy sa nepokúšajte sami opravovať tento výrobok.

Ak sa vám vyskytnú nejaké problémy s používaním tohto výrobku, pred požiadaním o servis skontrolujte nasledovné body. Ak sa vám problém nedá odstrániť, podporu môžete získať na lokalite [www.philips.com/support](http://www.philips.com/support).

## Hlavná jednotka

### Tlačidlá na hlavnom zariadení nefungujú.

- Zariadenie odpojte do zdroja napájania na niekoľko minút a potom ho znova pripojte.

### Žiadne napájanie

- Napájací kábel musí byť správne zapojený.
- Elektrická zásuvka musí byť pod napätím.
- Soundbar zapnite stlačením tlačidla  na diaľkovom ovládači alebo soundbare.

## Zvuk

### Z reproduktora soundbaru nevychádza žiadny zvuk.

- Zvukový kábel zo soundbaru zapojte do televízora alebo iných zariadení. Zvuk ale nemusíte samostatne pripojiť, keď:
  - sú soundbar a televízor pripojené prostredníctvom pripojenia HDMI ARC, alebo
  - zariadenie je pripojené ku konektoru HDMI in vo vašom soundbare.
- Na diaľkovom ovládači zvolte správny vstup zvuku.
- Skontrolujte, či soundbar nemá stlmený zvuk.
- Resetujte tento výrobok na jeho továrenské nastavenia (pozrite si časť „Resetovanie na továrenské nastavenia“).

### Skreslený zvuk alebo ozvena.

- Ak zvuk prehrávate z televízora cez tento výrobok, skontrolujte, či v televízore nie je stlmený zvuk.

### Zvuk nie je zosynchronizovaný s obrazom.

- Stlačením tohto tlačidla  zosynchronizujete zvuk s obrazom.

### Z bezdrôtového subwoofera nevychádza žiadny zvuk.

- Subwoofer pripojte ručne k hlavnému zariadeniu.
- Zvýšte hlasitosť. Stlačte tlačidlo  +/- (Hlasitosť) na diaľkovom ovládači alebo na soundbare.
- Ak pri používaní niektorého z digitálnych vstupov nie je žiadny zvuk:
  - Skúste nastaviť výstup z televízora do PCM alebo
  - Pripojte priamo k Blu-ray/inému zdroju. Niektoré televízory nepodporujú digitálny zvuk.

- Váš televízor môže byť nastavený na meniteľný zvukový výstup. Overte, či je zvukový výstup nastavený na FIXED alebo STANDARD a nie na VARIABLE. Viac podrobných informácií nájdete v používateľskej príručke priloženej k televízoru.
- Ak používate Bluetooth, uistite sa, že hlasitosť vo vašom zvukovom zariadení je zvýšená, a že zariadenie nie je stlmené.
- Keď zamrzne prehrávanie a v režime Wi-Fi nie je žiadny zvuk, skontrolujte svoju domácu sieť, či je v dobrom stave.

---

## Bluetooth

### Zariadenie sa nedá pripojiť k soundbaru.

- Toto zariadenie nepodporuje kompatibilné profily, ktoré sú potrebné pre soundbar.
- V zariadení ste nezapli funkciu Bluetooth. V návode na používanie zariadenia si pozrite postup, ako zapnúť túto funkciu.
- Zariadenie je nesprávne pripojené. Zariadenie pripojte správne.
- Soundbar je už pripojený k inému zariadeniu Bluetooth. Odpojte pripojené zariadenie a potom skúste znova.

### Kvalita zvuku prehrávaného z pripojeného zariadenia Bluetooth je zlá.

- Zlý príjem cez Bluetooth. Zariadenie presuňte bližšie k soundbaru, alebo odstráňte prekážku medzi zariadením a soundbarom.

### V mojom Bluetooth zariadení nemôžem nájsť názov Bluetooth

- Skontrolujte, či je vo vašom zariadení Bluetooth zapnutá funkcia Bluetooth.
- Jednotku znova spárujte so zariadením Bluetooth.

---

## Wi-Fi

### Nedá sa nadviazať spojenie Wi-Fi.

- V smerovači skontrolujte, či je k dispozícii sieť WLAN.
- Smerovač Wi-Fi umiestnite bližšie k zariadeniu.
- Skontrolujte, či je zadané správne heslo.
- Skontrolujte funkciu WLAN alebo reštartujte modem a smerovač Wi-Fi.

---

## Dolby Atmos

### Vynikajúce efekty Dolby Atmos sa nedajú dosiahnuť.

- V prípade pripojení mimo HDMI (ako napríklad používanie USB, Bluetooth, Optical alebo AUDIO IN) sa vytvárajú efekty obmedzenej výšky priestoru. Pozrite si časť „Dolby Atmos“ týkajúcu sa spôsobu dosahovania najlepších efektov Dolby Atmos.

---

## Play-fi

### Pomocou aplikácie sa nedajú nájsť zariadenia s podporou Play-fi.

- Skontrolujte, či je zariadenie pripojené k sieti Wi-Fi.

### Hudba Play-fi sa nedá prehrávať.

- Niektorá sieťová služba alebo obsah, ktorý je k dispozícii prostredníctvom tohto zariadenia, nemusí byť k dispozícii v prípade, keď poskytovateľ služby ukončí túto službu.
- Ak je neúspešné prvé nastavenie, zatvorte aplikáciu Philips Sound s podporou technológie DTS Play-fi. Aplikáciu znova spustite.
- Keď bol reproduktor nastavený ako Stereo Pairs (Stereo páry) alebo Surround Sound (Priestorový zvuk), pred samostatným používaním sa musí odpojiť v aplikácii.

---

## **Dialkový ovládač nefunguje**

- Pred stlačením ľubovoľného tlačidla na ovládanie prehrávania najskôr zvolte správny zdroj.
- Skráťte vzdialenosť medzi diaľkovým ovládačom a jednotkou.
- Batérie vložte tak, aby boli póly (+/-) zarovnané, ako je to vyznačené.
- Vymeňte batérie.
- Dialkový ovládač namierte priamo na snímač na prednej strane jednotky.

---

## **Toto je funkcia 15-minútového vypnutia napájania, ako jedna požiadaviek štandardu ERPII na úsporu energie**

- Keď je úroveň externého vstupného signálu veľmi nízka, jednotka sa automaticky vypne po uplynutí 15 minút. Zvýšte úroveň hlasitosti vášho externého zariadenia.

---

## **Subwoofer je nečinný alebo na ňom nesvieti svetelný indikátor**

- Subwoofer resetujte tak, že napájací kábel odpojíte od elektrickej zásuvky a znova ho zapojíte po 3 minútach.

## Ochranné známky



For DTS patents, see <http://patents.dts.com>. Manufactured under license from DTS, Inc. (for companies headquartered in the U.S./Japan/Taiwan) or under license from DTS Licensing Limited (for all other companies). DTS, DTS Play-Fi, Play-Fi and the DTS Play-Fi and Play-Fi logos are registered trademarks or trademarks of DTS, Inc. in the United States and other countries. © 2021 DTS, Inc. ALL RIGHTS RESERVED.



The Wi-Fi CERTIFIED™ Logo is a registered trademark of Wi-Fi Alliance®.



Google, Google Play and Chromecast built-in are trademark of Google LLC. Google Assistant is not available in certain languages and countries.



To control this AirPlay 2 -enabled speaker, iOS 11.4 or later is required. Use of the Works with Apple badge means that an accessory has been designed to work specifically with technology identified in the badge and has been certified by trademarks of Apply Inc. ,registered in the U. S. and other countries.

Apple® and AirPlay® are trademarks of Apple Inc., registered in the U.S. and other countries.



The Spotify Software is subject to third party licenses found here: [www.spotify.com/connect/third-party-licenses](http://www.spotify.com/connect/third-party-licenses)



The Adopted Trademarks HDMI, HDMI High-Definition Multimedia Interface, HDMI traddress and the HDMI Logos are trademarks or registered trademarks of HDMI Licensing Administrator, Inc. in the United States and other countries.

COMPATIBLE WITH



Dolby, Dolby Vision, Dolby Atmos, and the double-D symbol are registered trademarks of Dolby Laboratories Licensing Corporation. Manufactured under license from Dolby Laboratories. Confidential unpublished works. Copyright © 2012-2021 Dolby Laboratories. All rights reserved.



The Bluetooth® word mark and logos are registered trademarks owned by Bluetooth SIG, Inc. and any use of such marks by MMD Hong Kong Holding Limited is under license. Other trademarks and trade names are those of their respective owners.



Roku, the Roku logo, Roku TV, Roku TV Ready, and the Roku TV Ready logo are trademarks and/or registered trademarks of Roku, Inc. This product is Roku TV Ready-supported in the United States, Canada, United Kingdom, Mexico and Brazil. Countries are subject to change. For the most current list of countries in which this product is Roku TV Ready-supported, please email [rokutvready@roku.com](mailto:rokutvready@roku.com).





Špecifikácie podliehajú zmene bez oznámenia. Najnovšie aktualizácie a dokumenty nájdete na lokalite [www.Philips.com/support](http://www.Philips.com/support).

Philips a emblém štítu Philips sú registrované ochranné známky spoločnosti Koninklijke Philips N.V. a používajú sa na základe licencie. Tento produkt bol vyrobený a predáva sa na výhradnú zodpovednosť spoločnosti MMD Hong Kong Holding Limited alebo niektorej z jej pridružených spoločností a spoločnosť MMD Hong Kong Holding Limited vystupuje v súvislosti s týmto produktom ako ručiteľ.