

CHLADNIČKA

NÁVOD NA OBSLUHU

PHILCO



Famous for Quality the World Over

PTB 911 W
PTB 911 X

**Vážený zákazník,
Ďakujeme, že ste si kúpili výrobok značky PHILCO. Aby mohol váš spotrebič slúžiť dobre, prečítajte si všetky pokyny uvedené v tomto návode na obsluhu.**

OBSAH

ČASŤ 1: BEZPEČNOSTNÉ POKYNY	3
ČASŤ 2: PRVÉ POUŽITIE A INŠTALÁCIA	9
Čistenie spotrebiča pred používaním	9
Miesto inštalácie	9
Inštalácia podpernej gumovej podložky	10
Vyrovnávanie spotrebiča	11
Pripojenie k elektrickej sieti	11
ČASŤ 3: JEDNOTLIVÉ ČASTI SPOTREBIČA	12
ČASŤ 4: PREVÁDZKA	13
Spustenie a regulácia teploty	13
Zloženie a inštalácia regálov dvierok	13
Používanie spotrebiča	14
ČASŤ 5: UŽITOČNÉ RADY A TIPY	15
ČASŤ 6: ČISTENIE A ÚDRŽBA	16
Čistenie a starostlivosť	16
Rozmrazovanie	17
Tipy pre úsporu energie	18
Každodenné používanie	18
ČASŤ 7: ZMENA SMERU OTVÁRANIA DVIEROK	19
ČASŤ 8: RIEŠENIE PROBLÉMOV	20
ČASŤ 9: INFORMAČNÝ LIST	22



Zariadenie bolo testované podľa platných smerníc Európskej únie. Zariadenie vyhovuje bezpečnostným ustanoveniam platným pre elektrické spotrebiče v Európskej únii.

Vážený zákazník:

Ďakujeme Vám za kúpu tejto chladničky. Aby ste pri používaní tejto chladničky dosiahli najlepšie výsledky, prečítajte si tento návod na obsluhu.

Uistite sa, že obalový materiál je zlikvidovaný v súlade s aktuálnymi environmentálnymi požiadavkami.

Pri likvidácii akéhokoľvek chladiaceho zariadenia kontaktujte miestny úrad pre likvidáciu odpadu, kde vám budú poskytnuté informácie o bezpečnej likvidácii.

Tento spotrebič je možné používať len na určený účel.

POZOR:

Spotrebič nesmú používať malé deti alebo staršie osoby bez dozoru.
Na malé deti by ste mali dohliadať, aby sa spotrebičom nehrali.



VAROVANIE: RIZIKO POŽIARU / HORĽAVÉ MATERIÁLY

TENTO SPOTREBIČ JE URČENÝ NA POUŽITIE V DOMÁCNOSTI A PODOBNOM PROSTREDÍ, AKO SÚ KUCHYNE PRE ZAMESTNANCOV V OBCHODOCH, KANCELÁRIÁCH A INÝCH PRACOVNÝCH PROSTREDIACH; NA FARMÁCH A PRE KLIENTOV HOTELOV, MOTELOV A INÝCH TYPOV UBYTOVACÍCH ZARIADENÍ; V UBYTOVACÍCH ZARIADENIACH S VÝDAJOM RAŇAJOK; PRE CATERING A PODOBNÉ NEKOMERČNÉ ÚČELY.

VÝMENU POŠKODENÉHO NAPÁJACIEHO KÁBLA MÔŽE Z BEZPEČNOSTNÝCH DÔVODOV VYKONAŤ LEN VÝROBCA, JEHO SERVISNÝ TECHNIK ALEBO INÁ PODOBNE KVALIFIKOVANÁ OSOBA.

NESKLADUJTE V TOMTO SPOTREBIČI VÝBUŠNÉ LÁTKY, AKO SÚ AEROSOLOVÉ NÁDOBY S HORĽAVÝM OBSAHOM.

AK SPOTREBIČ NEBUDETE POUŽÍVAŤ ALEBO NAOPAK CHCETE VYKONAŤ UŽÍVATEĽSKÚ ÚDRŽBU, ODPOJTE SPOTREBIČ OD ELEKTRICKEJ SIETE VYTIAHNUTÍM ZÁSTRČKY NAPÁJACIEHO KÁBLA ZO ZÁSUVKY.

 **VAROVANIE!** NEBLOKUJTE VENTILAČNÉ OTVORY VOĽNE STOJACEHO ANI ZABUDOVANÉHO SPOTREBIČA.

 **VAROVANIE!** NA URÝCHLENIE ODMRAZOVANIA SPOTREBIČA NEPOUŽÍVAJTE MECHANICKÉ ZARIADENIA ANI INÉ PROSTRIEDKY, KTORÉ NEBOLI ODPORUČENÉ VÝROBCOM.

 **VAROVANIE!** DBAJTE NA TO, ABY STE NEPOŠKODILI CHLADIACI OKRUH.

 **VAROVANIE!** CHLADIACI SYSTÉM OBSAHUJE CHLADIVO POD VYSOKÝM TLAKOM. NEMANIPULUJTE SO SYSTÉMOM. MUSÍ BYŤ OPRAVOVANÝ LEN KVALIFIKOVANOU OSOBOU.

 **VAROVANIE!** V SKLADOVACOM PRIESTORE SPOTREBIČA NEPOUŽÍVAJTE ŽIADNE ELEKTROSPOTREBIČE, AK SA NEJEDNÁ O TYP ODPORÚČANÝ VÝROBCOM.

 **VAROVANIE!** POUŽÍVANIE SPOTREBIČA MUSÍ BYŤ V SÚLADE S MIESTNYMI PREDPISMI UPRAVUJÚCIMI POUŽÍVANIE HORĽAVÝCH PLYNOV A CHLADÍV.

 **VAROVANIE!** NEUMIESTŇUJTE VIAC PRENOSNÝCH ZÁSUVIEK V ZADNEJ ČASTI SPOTREBIČA.

 **VAROVANIE!** PRI MANIPULÁCII SO SPOTREBIČOM DBAJTE NA TO, ABY NEDOŠLO K PRICVAKNUTIU ALEBO POŠKODENIU NAPÁJACIEHO KÁBLA.



VAROVANIE! V BLÍZKOSTI ZADNEJ STENY SPOTREBIČA SA NESMÚ NACHÁDZAŤ VIACNÁSOBNÉ ZÁSUVKY ALEBO PRENOSNÉ NAPÁJACIE ZDROJE.



VAROVANIE! AK JE PRÍVODNÝ KÁBEL POŠKODENÝ, JEHO VÝMENU ZVERTE ODBORNÉMU SERVISNÉMU STREDISKU, ABY SA ZABRÁNILO VZNIKU NEBEZPEČNEJ SITUÁCIE. SPOTREBIČ S POŠKODENÝM PRÍVODNÝM KÁBLOM JE ZAKÁZANÉ POUŽÍVAŤ.



VAROVANIE! NA URÝCHLENIE ODMRAZOVACIEHO PROCESU NEPOUŽÍVAJTE MECHANICKÉ ZARIADENIA ALEBO INÉ PROSTRIEDKY AKO TIE, KTORÉ SÚ ODPORÚČANÉ VÝROBCOM.



VAROVANIE! V PRIESTORE NA UCHOVÁVANIE POTRAVÍN NEPOUŽÍVAJTE ELEKTRICKÉ SPOTREBIČE, AK SA NEJEDNÁ O TYPY ODPORÚČANÉ VÝROBCOM.



VAROVANIE! RIZIKO UVÄZNENIA DETÍ V SPOTREBIČI. PRED LIKVIDÁCIOU OPOTREBOVANEJ CHLADNIČKY ALEBO MRAZNIČKY:

- DEMONTUJTE DVIERKA.

- PONECHAJTE V SPOTREBIČI POLICE ALEBO ZÁSUVKY. DETI TAK NEBUDÚ MÔČŤ VLIEZŤ DO SPOTREBIČA A ZATVORIŤ SA TAM.

CHLADIVO

CHLADIVO A CYKLOPENTÁNOVÝ PENOVÝ MATERIÁL, KTORÉ SÚ OBSIAHNUTÉ V SPOTREBIČI, SÚ HORĽAVÉ. OPOTREBOVANÝ SPOTREBIČ SA NESMIE NACHÁDZAŤ V BLÍZKOSTI ZDROJOV VZNIETENIA. LIKVIDÁCIU A RECYKLÁCIU OPOTREBOVANÉHO SPOTREBIČA MÔŽE VYKONÁVAŤ LEN SPOLOČNOSŤ ZAISTUJÚCA RECYKLÁCIU TAKÝCHTO SPOTREBIČOV A MAJÚCA POTREBNÚ KVALIFIKÁCIU. V OPAČNOM PRÍPADE MÔŽE DÔJSŤ K POŠKODENIU ŽIVOTNÉHO PROSTREDIA ALEBO K ZRANENIU OSÔB.

PRE NORMU EN: TENTO SPOTREBIČ MÔŽU POUŽÍVAŤ DETI STARŠIE AKO 8 ROKOV A OSOBY SO ZNÍŽENÝMI FYZICKÝMI, ZMYSLOVÝMI ALEBO DUŠEVNÝMI SCHOPNOSŤAMI ALEBO S NEDOSTATOČNÝMI SKÚSENOSŤAMI A ZNALOSŤAMI LEN VTEDY, AK SA NACHÁDZAJÚ POD DOZOROM ZODPOVEDNEJ OSOBY ALEBO AK BOLI ZOZNÁMENÉ SO SPRÁVNÝM A BEZPEČNÝM POUŽÍVANÍM SPOTREBIČA A CHÁPU RIZIKÁ S TÝM SPOJENÉ. DETI SA SO SPOTREBIČOM NESMÚ HRAŤ. DETI NESMÚ VYKONÁVAŤ UŽÍVATEĽSKÚ ÚDRŽBU SPOTREBIČA BEZ DOZORU ZODPOVEDNEJ OSOBY. DETI VO VEKU OD 3 DO 8 ROKOV MÔŽU VKLADAŤ POTRAVINY DO SPOTREBIČA A VYBERAŤ ICH Z NEHO.

ABY STE PREDIŠLI KONTAMINÁCIU POTRAVIN, DODRŽIAVAJTE PROSÍM TIETO POKYNY:

- DVIERKA SPOTREBIČA PONECHANÉ OTVORENÉ DLHŠÍ ČAS MÔŽU VIESŤ K ZNAČNÉMU ZVÝŠENIU TEPLoty V SPOTREBIČI.
- PRAVIDELNE ČISTITE POVRCH SPOTREBIČA, KTORÝ MÔŽE PRÍŠŤ DO STYKU S POTRAVINAMI. NEZABUDNITE NA ČISTENIE PRÍSTUPNÝCH ČASTÍ ODTOKOVÉHO SYSTÉMU.
- VYČISTITE ZÁSOBNÍK NA VODU, AK STE HO NEPOUŽÍVALI 48 HODÍN; PREPLÁCHNITE SYSTÉM PRÍVODU VODY PRIPOJENÝ K ZDROJU VODY, AK NÍM VODA NEPRETEKALA 5 DNÍ. (POZNÁMKA 1)
- SKLADUJTE SUROVÉ MÄSO A RYBY VO VHODNÝCH NÁDOBÁCH TAK, ABY TIETO POTRAVINY NEPRIŠLI DO STYKU S INÝMI POTRAVINAMI.
- ZÁSUVKY SPOTREBIČA OZNAČENÉ DVOMI HVIEZDIČKAMI ****** SÚ VHODNÉ NA SKLADOVANIE ZMRAZENÝCH POTRAVIN, SKLADOVANIE ALEBO VÝROBU ZMRZLINY A VÝROBU ĽADOVÝCH KOCIEK. (POZNÁMKA 2)
- ZÁSUVKY SPOTREBIČA OZNAČENÉ JEDNOU *****, DVOMI ****** A TROMI ******* HVIEZDIČKAMI NIE SÚ VHODNÉ NA ZMRAZOVANIE ČERSTVÝCH POTRAVIN. (POZNÁMKA 3)
- AK NEBUDETE SPOTREBIČ DLHŠÍ ČAS POUŽÍVAŤ, VYPNITE JU, ODMRAZTE, VYČISTITE, VYSUŠTE A NECHAJTE DVIERKA Pootvorené, ZABRÁNITE TAK TVORBE VLHKOSTI A ZÁPACHU V SPOTREBIČI.

POZNÁMKA 1, 2, 3: VÁŠHO SPOTREBIČA SA NEMUSIA TÝKAŤ VŠETKY POZNÁMKY. ZÁLEŽÍ NA KONKRÉTNOM MODELI, KTORÝ STE SI ZAKÚPILI.

TENTO SPOTREBIČ JE URČENÝ NA POUŽITIE V DOMÁCNOSTI A PODOBNÝCH PRIESTOROCH, AKO SÚ

- KUCHYNSKÉ KÚTY V OBCHODOCH, KANCELÁRIÁCH A OSTATNÝCH PRACOVISKÁCH;
- SPOTREBIČE POUŽÍVANÉ HOSTAMI V HOTELOCH, MOTELOCH A INÝCH OBYTNÝCH PROSTREDIACH;
- SPOTREBIČE POUŽÍVANÉ V PODNIKOCH ZAISŤUJÚCICH NOČLAH S RAŇAJKAMI;
- SPOTREBIČE POUŽÍVANÉ V STRAVOVACÍCH A PODOBNÝCH NEPREDAJNÝCH PROSTREDIACH.

ČASŤ 2: PRVÉ POUŽITIE A INŠTALÁCIA

Čistenie spotrebiča pred používaním

- Pred prvým použitím spotrebiča umyte vnútorný priestor a všetko príslušenstvo vnútorného priestoru vlažnou vodou s trochou neutrálneho čistiaceho prostriedku, aby ste odstránili typický zápach nového výrobku a potom tieto časti dôkladne osušte.

Dôležité!

Nepoužívajte čistiace prostriedky alebo abrazívne prášky, pretože by mohli poškodiť povrchovú úpravu spotrebiča.

Dôležité!

Okolo chladničky je potrebné zabezpečiť dobré vetranie na zaistenie odvádzania tepla, vysokej účinnosti a nízkej spotreby energie. Z toho dôvodu by mal byť okolo chladničky k dispozícii dostatočne veľký priestor. Odporúča sa, aby bolo za chladničkou 50 - 70 mm priestoru, najmenej 100 mm priestoru na jej oboch stranách, 100 mm nad chladničkou a dostatok priestoru pred chladničkou, aby bolo možné otvoriť jej dvierka o 180°.

Spotrebič nesmie byť vystavený dažďu. V spodnej časti spotrebiča musí byť zabezpečené dostatočného prúdenia vzduchu, pretože nedostatočná cirkulácia vzduchu môže ovplyvniť výkon. Vstavané spotrebiče by mali byť umiestnené mimo zdrojov tepla, ako sú napríklad ohrievače a priame slnečné žiarenie.

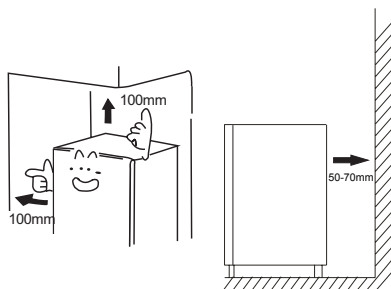

Miesto inštalácie

Varovanie!

Pred inštaláciou si pozorne prečítajte tento návod na obsluhu, za zaistenie vašej bezpečnosti a správnej prevádzky spotrebiča.

- Spotrebič umiestnite čo najďalej od zdrojov tepla ako sú pece, radiátory, priame slnečné žiarenie atď.
- Maximálny výkon a bezpečnosť sú zaručené udržiavaním správnej vnútornej teploty pre danú triedu spotrebiča, ako je uvedené na typovom štítku.

V spodnej zadnej časti spotrebiča musí prúdiť dostatok vzduchu, pretože nedostatočná cirkulácia vzduchu môže ovplyvniť výkon.

Klimatická trieda	Okolité teplota
N	+16 °C až +32 °C
ST	+16 °C až +38 °C
T	+16 °C až +43 °C

- Spotrebič nesmie byť vystavená dažďu. V spodnej zadnej časti spotrebiča musí byť zabezpečené dostatočné prúdenie vzduchu, pretože nedostatočná cirkulácia vzduchu môže ovplyvniť výkon. Vstavané spotrebiče by mali byť umiestnené čo najďalej od zdrojov tepla ako sú ohrievače a priame slnečné žiarenie.

Inštalácia podpernej gumovej podložky

- Ak je so spotrebičom v plastovom vrecku dodávaná gumová podperná podložka a skrutky, môžete nainštalovať toto príslušenstvo podľa nasledujúceho postupu.

- **Poznámka:**

Pri bežnom používaní nie je potrebné inštalovať toto príslušenstvo.

Len v extrémnych prípadoch môže dôjsť k prevráteniu prázdneho spotrebiča pri zaťažení dvierok s celkovou hmotnosťou 10 kg a pri otvorení dvierok približne o 90 stupňov. Hrozí riziko prevrátenia tejto chladničky. Potom by ste mali pripevniť podpernú gumovú podložku k spodnému krytu na zaistenie tohto spotrebiča.

1. Naklonením spotrebiča nájdite otvor skrutky na ľavej strane spodného krytu.

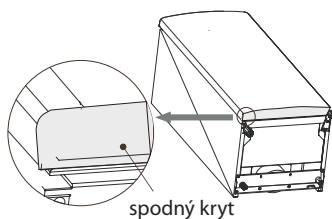

2. Vložte skrutku do otvoru podpernej gumovej podložky.

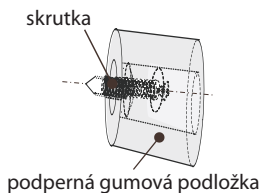

3. Skrutku zarovnajete s otvorom na spodnom kryte. Podpornú gumovú podložku pevne pripevnite k spodnému krytu pomocou krížového skrutkovača (dodávanému samostatne).

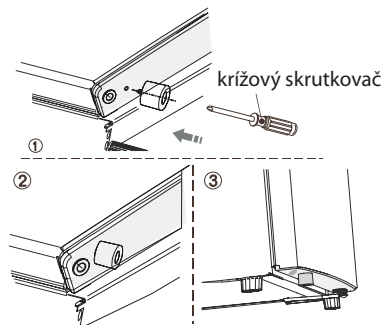

Vyrovnanie spotrebiča

- Spotrebič by mal byť vo vodorovnej polohe, aby sa zabránilo jeho vibrovaniu. Ak chcete spotrebič vyrovnat', mal by byť vzpriamene a obe nastavovacie nožičky by mali byť pevne v kontakte s podlahou. Vyrovnanie spotrebiča môžete taktiež dosiahnuť odskrutkovaním príslušného nastavovača úroveň v prednej časti (pomocou prstov alebo vhodného kľúča).

Pripojenie k elektrickej sieti

Upozornenie!

Akékoľvek elektrické práce potrebné pri inštalácii tohto spotrebiča by mala vykonávať kvalifikovaná alebo kompetentná osoba.

Varovanie!

Tento spotrebič musí byť uzemnený. V prípade nedodržania týchto bezpečnostných opatrení výrobca nenesie žiadnu zodpovednosť.

ČASŤ 3: JEDNOTLIVÉ ČASTI SPOTREBIČA

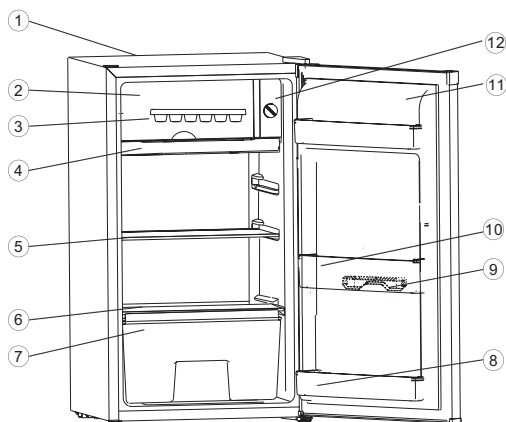

1. Skrinka spotrebiča
2. Dvierka malého chladiaceho priestoru
3. Výrobník kociek ľadu (voliteľné príslušenstvo)
4. Rozmrazovací podnos
5. Vyberateľná polička
6. Kryt zásuvky na zeleninu a ovocie
7. Zásuvka na zeleninu a ovocie (voliteľné príslušenstvo)
8. Spodný regál
9. Držiak na vajcia (voliteľné príslušenstvo)
10. Stredný regál
11. Dvierka chladničky
12. Regulátor teploty

Poznámka: Z dôvodu neustálej úpravy našich výrobkov sa vaša chladnička môže mierne odlišovať od tohto návodu na obsluhu, ale jej funkcie a spôsoby používania zostávajú rovnaké.

ČASŤ 4: PREVÁDZKA

Spustenie a regulácia teploty

Zasuňte zástrčku napájacieho kábla do elektrickej zásuvky s ochranným uzemňovacím kontaktom. Ovládač voľby teploty je umiestnený na bočnej strane mraziaceho priestoru.

Nastavenie „0“ znamená:

Otočením regulátora teploty do polohy „0“ zastavíte cyklus chladenia, ale nevypnete napájanie chladničky. Otočením v smere hodinových ručičiek chladničku zapnete a následne bude fungovať automaticky. Ak je spotrebič odpojený od napájania, dôjde k výpadku dodávky elektrickej energie alebo chladničku vypnete, budete musieť počkať 3 až 5 minút, kým spotrebič opäť spustíte. Ak sa pokúsíte spustiť spotrebič pred uplynutím tohto času, chladnička sa nespustí.

Nastavenie „8“ znamená:

Najnižšiu teplotu, najchladnejšie nastavenie.

Dôležité!

Štandardne odporúčame nastavenie na hodnotu 3 alebo 4, no ak chcete nastaviť vyššiu alebo nižšiu teplotu, otočte regulátor na nižšiu alebo vyššiu hodnotu.

Ak otočíte regulátor na nižšiu teplotu, môže to viesť k vyššej energetickej účinnosti. V opačnom prípade by mohlo dôjsť k vyššej spotrebe energie.

Dôležité!

Vysoké teploty okolia (napr. v priebehu horúcich letných dní) a nastavenie na nižšiu teplotu (poloha 6 až 8) na regulátore teploty môže spôsobiť to, že kompresor bude fungovať dlhodobo alebo dokonca bez prestávky!

Príčina: Ak je teplota okolia vysoká, kompresor musí fungovať nepretržite, aby tak zaistil nízku teplotu v spotrebiči.



Zloženie a inštalácia regálov dvierok

Varovanie: Regály dvierok nesmie zložiť ani inštalovať používateľ! Ak sú regály dvierok poškodené, obráťte sa na zákaznícku linku so žiadosťou o pomoc. Pri výmene regálov dvierok je možné postupovať podľa nasledujúcich krokov:

Zloženie regálu dvierok



Zatlačte pravú stranu regálu dvierok dovnútra, so súčasným podržaním ľavej strany. Keď je zárez regálu oddelený od dvierok chladničky, vyberte regál jeho sklopením šikmo nahor.

Inštalácia regálu dvierok

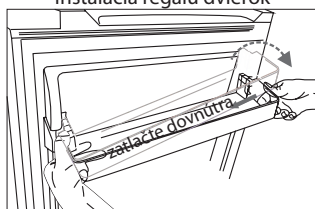

Najskôr nakloňte ľavú stranu regálu dvierok a uistite sa, či sa zárez pripevnil k dvierkam. Potom zatlačte pravú stranu smerom dovnútra a zatlačte ju dole na jej miesto.

Používanie spotrebiča

Príslušenstvo tohto spotrebiča je vo všeobecnosti uvedené v časti „Jednotlivé časti spotrebiča“ a s týmito pokynmi môžete mať správny spôsob na ich používanie.

Regály dvierok

- Sú vhodné na skladovanie vajec, konzervovaných nápojov, nápojov vo fľašiach a balených potravín atď. neumiestňujte na tieto regály veľmi veľa ťažkých predmetov.

Poličky v chladiacom priestore

- Ide o poličky nachádzajúce sa v chladiacom priestore a za účelom čistenia ich je možné vybrať von.

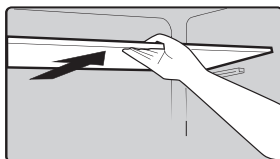

Priestor na výrobu ľadu

- Ide o priestor s nízkou teplotou určený špeciálne na výrobu a skladovanie ľadu. Je možné vyrobiť 250 g ľadu v priebehu 24 hodín.

ČASŤ 5: UŽITOČNÉ RADY A TIPY

Rady pre chladenie čerstvých potravín

- Neukladajte do chladničky alebo mrazničky horúce jedlo, pretože sa zvýši vnútorná teplota, čo vedie k dlhotrvajúcemu fungovaniu kompresora a väčšej spotrebe energie.
- Jedlo zakryte alebo zabaľte, najmä vtedy, ak má výraznú chuť.
- Umiestnite potraviny tak, aby okolo nich mohol voľne prúdiť vzduch.

Rady pre chladenie

- Mäso (všetky druhy) zabaľte do polyetylénových vreciek: zabaľte a umiestnite ho na sklenené policičky nad zásuvku na zeleninu a ovocie. Vždy dodržiavajte dátumy skladovania potravín a dátumy spotreby odporúčané výrobcami.
- Varené potraviny, studené jedlá atď.:
Mali by byť zakryté a môžu byť umiestnené na ktorejkoľvek policičke.
- Ovocie a zelenina:
By mali byť vložené do zásuvky na zeleninu a ovocie.
- Maslo a syr:
Mali by byť zabalené do hliníkovej fólie alebo polyetylénových (plastových) vreciek na zabránenie prístupu vzduchu maximálnym možným spôsobom.
- Flaše s mliekom:
By mali mať uzáver a mali by byť skladované v regáloch na fľaše v dvierkach.

Rady pre mrazenie

- Pri prvom uvedení do prevádzky alebo po určitom čase nepoužívania, nechajte spotrebič v prevádzke najmenej 2 hodiny s vyššími nastaveniami a až potom vložte potraviny do priestoru.
- Pripravte potraviny na malé porcie, aby ich bolo možné rýchlo a úplne zmraziť a aby bolo následne možné rozmraziť len potrebné množstvo.
- Potraviny zabaľte do hliníkovej fólie alebo polyetylénových potravinárskych vreciek, ktoré vzduchotesne utesnite.
- Nedovoľte aby došlo ku kontaktu čerstvých, nezmrazených potravín s už zmrazenými potravinami, aby sa tak predišlo zvýšeniu teploty týchto potravín.
- Ak sú zmrazené výrobky konzumované ihneď po vybratí z mraziaceho priestoru, pravdepodobne spôsobia popálenie pokožky mrazom.
- Odporúča sa označiť dátum každého zmrazeného balenia, aby ste mohli sledovať dobu skladovania.

Rady pre skladovanie mrazených potravín

- Uistite sa, či boli mrazené potraviny správne skladované v predajni.
- Po rozmrazení sa potraviny rýchlo kazia a nemali by byť znova zmrazené. Neprekračujte dobu skladovania uvedenú výrobcom potravín.

Vypnutie spotrebiča

Ak je potrebné spotrebič vypnúť na dlhší čas, je potrebné vykonať nasledujúce kroky, aby ste zabránili tvorbe plesní v spotrebiči.

1. Vyberte všetky potraviny.
2. Odpojte zástrčku napájacieho kábla z elektrickej zásuvky.
3. Dôkladne vyčistite a vysušte vnútorný priestor spotrebiča.
4. Zaisťte mierne pootvorenie všetkých dvierok, aby mohol do spotrebiča prúdiť vzduch.

ČASŤ 6: ČISTENIE A ÚDRŽBA

Čistenie a starostlivosť

Z hygienických dôvodov je potrebné pravidelne čistiť vnútorný priestor spotrebiča, vrátane jeho príslušenstva. Chladnička by sa mala čistiť a udržiavať najmenej raz za dva mesiace.

Varovanie!

Nebezpečenstvo úrazu elektrickým prúdom!

- Spotrebič nesmie byť v priebehu čistenia pripojený k elektrickej sieti. Pred čistením spotrebič vypnite a odpojte zástrčku napájacieho kábla z elektrickej zásuvky, alebo vypnite istič či vyskrutkujte poistku.

Dôležité!

- Pred čistením vyberte zo spotrebiča potraviny. Uložte ich na chladnom mieste a dobre ich zabaľte.
- Nikdy nečistite spotrebič parným čističom. Na elektrických komponentoch by sa mohla nahromadiť vlhkosť.
- Horúce výpary môžu viesť k poškodeniu plastových dielov spotrebiča.
- Éterické oleje a organické rozpúšťadlá môžu poškodiť plastové časti, ako je napr. citrónová šťava alebo šťava z pomarančovej kôry, kyselina maslová, čistiaci prostriedok obsahujúci kyselinu octovú. Dbajte na to, aby takéto látky neprišli do styku s jednotlivými časťami spotrebiča.
- Nepoužívajte žiadne abrazívne čističe.
- Spotrebič a jeho vnútorný priestor vyčistite utierkou a vlažnou vodou. Môžete taktiež použiť komerčne dostupné čistiace prostriedky na riad.
- Po čistení utrite vnútorný priestor čistou vodou a osušte.
- Nahromadenie prachu na kondenzátore zvyšuje spotrebu elektrickej energie. Z tohto dôvodu jedenkrát za rok dôkladne vyčistite kondenzátor na zadnej strane spotrebiča pomocou mäkkej kefy alebo vysávača.
- Zablokovaný odtokový otvor vyčistite pomocou niečoho ako je drevený prútik, pričom dávajte pozor, aby ste nepoškodili skrinku spotrebiča ostrými predmetmi.
- Keď je všetko suché, uveďte spotrebič do prevádzky.

Rozmrazovanie

Prečo rozmrazovať

- Ak sa voda obsiahnutá v potravinách alebo vo vzduchu dostane dovnútra spotrebiča v priebehu otvorenia dvierok chladničky, môže vo vnútri vytvoriť vrstvu námrazy. Čí je námraza hrubšia, tým je chladenie slabšie. Ak je vrstva námrazy hrubšia ako 10 mm, mali by ste ju rozmraziť.

Rozmrazovanie v priestore skladovania čerstvých potravín

- Rozmrazovanie je regulované automaticky zapínaním a vypínaním regulátora teploty, takže nie je potrebné vykonávať rozmrazovanie. Voda z rozmrazovania sa automaticky vypustí do rozmrazovacieho podnosu. Následne je potrebné vyliať vodu z rozmrazovacieho podnosu a po rozmrazení vyčistiť vnútorný priestor chladničky.

Varovanie!

Pred vybratím je potrebné rozmrazovací podnos zdvihnúť.

Varovanie!

Pred rozmrazovaním spotrebič vypnite a otočte regulátor teploty do polohy „0“.

Dôležité!

Chladničku je potrebné rozmrazovať minimálne jedenkrát za mesiac. Ak sú v priebehu prevádzky spotrebiča často otvárané dvierka, alebo ak je spotrebič prevádzkový v extrémne vlhkom prostredí, odporúčame vykonávať rozmrazovanie každé dva týždne.

Tipy pre úsporu energie

- Spotrebič by mal byť umiestnený v najchladnejšej časti miestnosti, mimo dosahu tepelných zdrojov a priamych slnečných lúčov.
- Teplé potraviny alebo pokrmy nechajte pred vložением do spotrebiča vychladnúť na izbovú teplotu. Preťaženie spotrebiča núti kompresor pracovať dlhšie. Potraviny, ktoré sa zmrazujú veľmi pomaly, strácajú na kvalite alebo sa môžu skažiť.
- Uistite sa, že potraviny sú dobre zabalené. Pred vložением do spotrebiča ich utrite, znížite tak tvorbu námrazy v spotrebiči.
- Vnútorý priestor spotrebiča by ste nemali vykladať hliníkovou fóliou, voskovým papierom alebo papierovými utierkami. Tieto materiály narúšajú cirkuláciu studeného vzduchu a spotrebič tak pracuje menej efektívne.
- Potraviny usporiadajte a označte, aby ste ich potom ľahko našli a nenechávali dvierka spotrebiča dlho otvorené. Vyberte čo najviac položiek naraz a zatvorte dvierka čo najskôr.

Každodenné používanie

Aby sa zabránilo kontaminácii potravín, rešpektujte prosím nasledujúce inštrukcie:

- Dlhodobé otváranie dverí môže spôsobiť výrazný nárast teploty v priestore spotrebiča.
- Pravidelne čistite povrchy, ktoré môžu prísť do styku s potravinami a prístupné odvodňovacie systémy.
- Nádoby na vodu vyčistite, ak neboli používané dlhšie ako 48 hodín; prepláchnite vodu ak nie je voda odobraná niekoľko dní.
- Surové mäso a ryby skladujte vo vhodných nádobách v chladničke, by nedochádzalo ku kontaktu s inými potravinami alebo na ne nepadali kvapky.
- Dvojhviezdičkové priestory pre mrazené potraviny (ak sa uvádzajú v sú vhodné na skladovanie predmrazených potravín, skladovanie alebo výrobu zmrzliny a výrobu kociek ľadu.
- Jedno, dvoj a trojhviezdičkové priestory nie sú vhodné na mrazenie čerstvých potravín.
- Ak sa spotrebič nechávané prázdny dlhý čas, vypnite ho, odmrazte, vyčistite, vysušte a nechajte dvierka otvorené, aby sa zabránilo tvorbe plesní vo vnútri spotrebiča.

Umiestnite rôzne potraviny do rôznych priehradiek podľa nižšie uvedenej tabuľky

Priestory chladničky	Druh potraviny
Dvere alebo balkóny chladničky	<ul style="list-style-type: none">• Potraviny s prírodnými konzervačnými látkami , ako napríklad džemy , šťavy , nápoje , korenia .• Neskladujte skazitelné potravín .
Zásuvka (zásuvka na salát)	<ul style="list-style-type: none">• Ovocie , bylinky a zelenina by sa mali umiestniť oddelene do nádoby na zeleninu .• Neskladujte banány , cibuľu , zemiaky , cesnak v chladničky.
Polica chladničky - dno Chladič (box / zásuvka)	<ul style="list-style-type: none">• Surové mäso, hydina, ryby (skrátene - obdobie skladovania).
Polica na chladničky - stred	<ul style="list-style-type: none">• Mliečne výrobky, vajcia.
Polica na chladničku - vrch	<ul style="list-style-type: none">• Potraviny, ktoré nepotrebnú varenie , ako sú potraviny určené na priamu spotrebu , jemné mäso , zvyšky.

ČASŤ 7: ZMENA SMERU OTVÁRANIA DVIEROK

Stranu na ktorej sa otvárajú dverka je možné zmeniť z pravej strany (v prípade dodávky spotrebiča) na ľavú stranu, ak si to vyžaduje miesto inštalácie.

Potrebné náradie:

1. 8 mm nástrčkový skrutkovač.



2. Krížový skrutkovač.



3. Špachtľa alebo plochý skrutkovač.



Skôr ako začnete, položte chladničku na jej zadnú stranu, aby ste získali prístup k podstavcu a mali by ste ju položiť na obal z mäkkej peny alebo podobný materiál, aby ste predišli poškodeniu chladiaceho potrubia v zadnej časti chladničky.

1. Zložte jadro horného závesu, premiestnite ho na ľavú stranu a pevne utiahnite, potom ho vložte na bezpečné miesto.

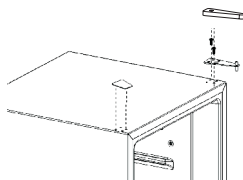

2. Odskrutkovaním skrutiek vyberte obe nastaviteľné nožičky, zložte spodný držiak závesu a gumovú podpernú podložku, potom ich nasadte podľa zobrazenia na nasledujúcich obrázkoch.

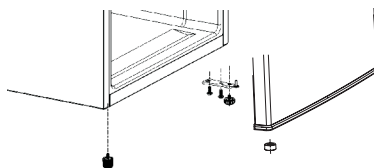

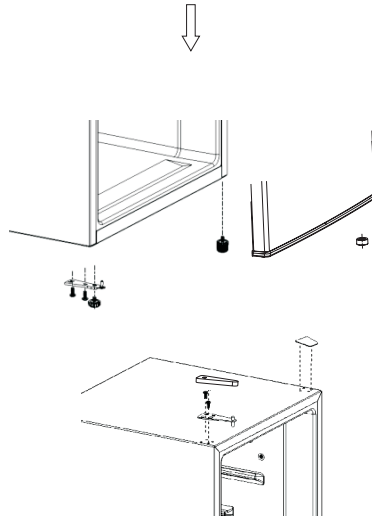

3. Nasadíte kryt namontovaním jadra horného závesu do otvoru horných dvierok a zaistíte ho pomocou 2 skrutiek. Nasadíte kryty skrutiek.

Varovanie!

Pri zmene smeru otvárania dvierok nesmie byť spotrebič pripojený k elektrickej sieti. Vopred odpojte zástrčku napájacieho kábla z elektrickej zásuvky.

ČASŤ 8: RIEŠENIE PROBLÉMOV

Ak zaznamenáte problémy so spotrebičom, alebo ak sa obávate, že spotrebič nefunguje správne, podľa ďalej uvedených bodov môžete vykonať niekoľko jednoduchých kontrol skôr, ako budete kontaktovať servisné stredisko.

Varovanie!

Nepokúšajte sa opravovať spotrebič svojpomocne. Ak problém pretrváva aj po vykonaní nižšie uvedených kontrol, kontaktujte kvalifikovaného elektrikára, autorizovaného servisného technika, alebo predajňu, v ktorej ste spotrebič zakúpili.

Problém	Možná příčina	Riešenie
Spotřebič nefunguje.	Spotřebič nie je zapnutý.	Zapnite spotřebič.
	Nie je pripojená zástrčka napájacieho kábla, alebo je uvoľnená.	Pripojte zástrčku napájacieho kábla.
	Poistka je vypálená alebo poškodená.	Skontrolujte poistku a prípade potreby ju vymeňte.
	Elektrická zásuvka je poškodená.	Poškodenie elektrickej zásuvky musí odstrániť elektrikár.
Potraviny sú veľmi teplé.	Teplota nie je nastavená správne.	Pozrite si prosím časť „Počiatočné spustenie“.
	Dvierka boli otvorené dlhší čas.	Otvorte dvierka len na tak dlho, ako to bude nevyhnuté.
	V priebehu 24 hodín bolo do spotrebiča vložené veľké množstvo teplých potravín.	Otočte regulátor teploty dočasne na nižšiu teplotu.
	Spotřebič sa nachádza v blízkosti zdroja tepla.	Pozrite si prosím časť „Miesto inštalácie“.
Silné nahromadenie námrazy, pravdepodobne aj na tesnení dvierok.	Tesnenie dvierok nie je vzdychotesné (pravdepodobne po zmene smeru otvárania dvierok).	Vyčnievajúce časti tesnenia dvierok opatrne zohrejte fénom (s nastavením studeného vzduchu). Súčasne vytvarujte zohriate tesnenie dvierok rukou tak, aby správne sedelo na mieste.
Neobvyklé zvuky zo spotrebiča.	Spotřebič nestojí rovno.	Upravte nastavovacie nožičky.
	Spotřebič sa dotýka steny alebo iných predmetov.	Odtiahnite trochu spotrebič.
	Komponent, napr. potrubie, na zadnej strane spotrebiča sa dotýka inej časti spotrebiča alebo steny.	Ak je to potrebné, opatrne tento komponent ohnite z tejto dráhy.
Kompresor sa nespustí ihneď po zmene nastavenia teploty.	Je to normálne a nepredstavuje to žiadnu chybu.	Kompresor sa spustí o chvíľku.
Voda na podlahe alebo skladovacích poličkách.	Otvor na odtok vody je zablokovaný.	Pozrite so časť „Čistenie a údržba“.

ČASŤ 9: INFORMAČNÝ LIST

INFORMAČNÝ LIST: Philco

Obchodná značka: PHILCO 		
Značka	Philco	Philco
Identifikácia modelu	PTB 911 W	PTB 911 X
Typ spotrebiča ³⁾	1	1
Trieda energet. účinnosti (A... nízka spotreba el. energie až G... vysoká spotreba el. energie)	A+	A+
Spotreba energie za 365 dní ¹⁾ (kWh)	113	113
Úžitkový objem celkom: l	91	91
z toho: objem chladiacej časti l	91 (z toho 12 l chladiaci box)	91 (z toho 12 l chladiaci box)
z toho: objem mraziacej časti l	0	0
Hviezdičkové označenie mraziaceho priestoru	/	/
Beznámrazový	Statická	Statická
Doba skladovania pri vypnutí (čas nábehu teploty) [h]	/	/
Mraziaca kapacita kg/24 h	/	/
Klimatická trieda ²⁾	N, ST, T	N, ST, T
Napätie	220-240v/50Hz	220-240v/50Hz
Hlučnosť ⁴⁾ (dB) (re 1pW)	40	40
Rozmery (cm) (v x š x h)	84,2 x47,5x44,6	84,2 x47,5x44,6
Hmotnosť (kg)	20,5	20,5
Vstavaný spotrebič	NIE	NIE
Spotrebič vhodný na uchovávanie vína	NIE	NIE

- 1) Spotreba energie v kWh /rok založená na výsledkoch normalizovanej skúšky počas 24 hod.
Skutočná spotreba energie závisí od spôsobu použitia a umiestnenia spotrebiča.
- 2) SN: okolitá teplota od +10 °C do +32 °C
ST: okolitá teplota od +18 °C do +38 °C
N: okolitá teploty od +16 °C do +32 °C
T: okolitá teploty od +16 °C do +43 °C
- 3) 1 = Chladnička bez priestorov s nízkou teplotou
7 = Chladnička/mrazička, s priestormi s nízkou teplotou *(***)
8 = Skriňová mrazička
- 4) Hlučnosť podľa Európske normy EN 60704.

POKYNY A INFORMÁCIE TÝKAJÚCE SA LIKVIDÁCIE POUŽITÝCH OBALOVÝCH MATERIÁLOV

Obalové materiály zlikvidujte na verejnom mieste pre likvidáciu odpadu.

LIKVIDÁCIA POUŽITÝCH ELEKTRICKÝCH A ELEKTRONICKÝCH SPOTREBIČOV



Význam symbolu na výrobku, jeho príslušenstve alebo obale znamená, že s týmto výrobkom nesmie byť zaobchádzané ako s komunálnym odpadom. Tento výrobok zlikvidujte na príslušnom zbernom mieste pre recykláciu odpadu z elektrických a elektronických zariadení. Popríklad je možné v niektorých štátoch Európskej únie alebo iných európskych štátoch vrátiť svoje výrobky miestnemu predajcovi, v prípade kúpy podobného nového výrobku. Správna likvidácia tohto výrobku pomôže ušetriť cenné prírodné zdroje a pomôcť pri prevencii prípadného negatívneho vplyvu na životné prostredie a ľudské zdravie, ku ktorému by mohlo dôjsť v dôsledku nesprávnej likvidácie odpadu. Podrobnejšie informácie získate od miestneho úradu alebo v najbližšom stredisku pre zber odpadu. Nesprávna likvidácia tohto typu odpadu môže podliehať vnútroštátnym predpisom o pokutách.

Pre podnikateľské subjekty v Európskej únii

Ak chcete zlikvidovať elektrické alebo elektronické zariadenie, vyžiadajte si potrebné informácie od svojho predajcu alebo dodávateľa.

Likvidácia v iných štátoch mimo Európskej únie

Ak chcete zlikvidovať tento výrobok, vyžiadajte si nevyhnutné informácie o správnom spôsobe likvidácie od miestnych úradov alebo svojho predajcu.



Tento výrobok spĺňa všetky základné požiadavky nariadenia EÚ, ktoré sa naň vzťahujú.

Zmeny v texte, dizajne a technických údajoch sa môžu vyskytnúť bez predchádzajúceho upozornenia a vyhradzuje si právo vykonať tieto zmeny.



VAROVANIE! POČAS POUŽÍVANIA, SERVISU A LIKVIDÁCIA VENUJTE POZORNOSŤ SYMBOLU PODOBNÉMU NA ĽAVEJ STRANE, KTORÝ JE UMIESTNENÝ NA ZADNEJ STRANE SPOTREBIČA (ZADNÝ PANEL ALEBO KOMPRESOR) A SO ŽLTOU ALEBO ORANŽOVOU FARBOU.



JE TO RIZIKO POŽIARNEHO VAROVNÉHO SYMBOLU. SÚ TU HORĽAVÉ MATERIÁLY POTRUBIA A KOMPRESOR. BUĎTE ĎALEKO OD ZDROJA OHŇA POČAS POUŽÍVANIA, OBSLUHY SPOTREBIČA A LIKVIDÁCIE.

Manufacturer/Importer:
Fast ČR, a.s.
Praha 10, Černokostecká 2111
CZ-10000; CZECH REPUBLIC

PHILCO[®] 

**is a registered trademark used under license from
Electrolux Home Products., Inc.**