

# **orava**

**Farebný LED televízny prijímač**



**Návod na použitie SK**

**LT-634 LED M100B**



4031Q236005

# Vážení zákazníci

Ďakujeme za prejavenu dôveru zakúpením tohto farebného LED TV prijímača (TVP). Pred používaním TVP si pozorne prečítajte tento návod na použitie a uschovajte ho pre prípadné ďalšie použitie.  
Pokyny v tomto návode sa vzťahujú na model LT-634 LED M100B.

## Upozornenie:

Obrázky v tomto návode sú ilustračné. Skutočné usporiadanie ovládacích prvkov, konektorov a častí TVP sa môže od zobrazení na obrázkoch mierne odlišovať. V závislosti od modelu TVP sa tiež môže zobrazenie ovládacích prvkov diaľkového ovládania (DO) na obrázkoch odlišovať od skutočného usporiadania prvkov na DO (funkcie tlačidiel sú však rovnaké, ako je uvádzané v tomto návode). Taktiež sa môžu mierne odlišovať zobrazenia ponúk Menu. V tomto návode sú zobrazenia ponúk Menu na obrázkoch zobrazené pri zvolení anglického jazyka pre Menu.

## Charakteristické vlastnosti

- o TVP s diaľkovým ovládaním.
- o 100 predvolieb pri analógovom tuneri a 500 pri digitálnom tuneri DVB-T/C.
- o Možnosť ladiť káblové TV kanály.
- o Jednoduché ovládanie TVP cez systém ponúk Menu.
- o 1 Eurokonektor SCART pre externé zariadenia (napr. VCR, videohry, audio zariadenia atď.)
- o Vstupný zložkový mini video konektor pre pripojenie externého video zariadenia.
- o 2 HDMI konektory pre pripojenie externého audio/video zariadenia.
- o Výstupný stereo audio konektor pre slúchadlá.
- o USB konektor pre pripojenie USB pamäťových jednotiek a zariadení.
- o Stereo zvukový systém (Nemecké stereo + Nicam).
- o Teletext, Fasttext (pamäť na TXT strany), TOP text (1000 stránkový TXT).
- o Možnosť pripojiť slúchadlá cez slúchadlový konektor.
- o Priamy prístup k TV kanálom.
- o Automatické naladenie a uloženie staníc.
- o Možnosť pomenovať predvolby.
- o Prepínanie medzi naposledy a aktuálne sledovanou predvolbou.
- o Automatické ladenie nahor/nadol.
- o Vypínací časovač.
- o Automatické vypnutie zvuku, ak nie je na vstupe žiadny alebo len nekvalitný signál.
- o Rôzne formáty zobrazení.
- o Prehrávanie signálu s normou NTSC.
- o Automatické prepnutie do pohotovostného režimu, ak na vstupe určitý čas nie je žiadny signál.
- o Plug&Play pri OS Windows
- o Anténový vstup
- o Funkcia CEC HDMI
- o Hotelový režim

# Obsah

Vážení zákazníci	2
Charakteristické vlastnosti	2
Obsah	3
Bezpečnostné upozornenia	4
Montáž podstavca	15
Montáž na stenu	16
Popis prvkov	17
Pripojenia	23
Používanie TVP	25
Ponuky Menu	34
Prehrávanie z USB zariadenia	48
Menu pre EPG (Elektronický prehľad programov)	54
Nahrávanie na USB zariadenie (PVR)	57
Hotelový režim	58
Teletext	59
Riešenie problémov	60
Technické údaje	61
Informačný list	62
Záručné podmienky	63
Záručný list	64

## Výrobca:

ORAVA retail 1, a.s.  
Seberíného 2  
821 03 Bratislava  
Slovenská republika

## Dovozca:

ORAVA retail 1, a.s.  
Seberíného 2  
821 03 Bratislava  
Slovenská republika

ORAVA distribution CZ, s.r.o.  
Ostravska 494  
739 25 Sviadnov  
Česká republika

## LIKVIDÁCIA POUŽITÝCH ELEKTRICKÝCH A ELEKTRONICKÝCH ZARIADENÍ



Symbol na výrobku alebo jeho balení udáva, že tento výrobok nepatrí do domáceho odpadu. Je nutné odnieť ho do zberného miesta pre recykláciu elektrického a elektronického zariadenia.

Zaistením správnej likvidácie tohto výrobku pomôžete zabrániť negatívnym dôsledkom na životné prostredie a ľudské zdravie, ktoré by inak boli spôsobené nevhodnou likvidáciou tohto výrobku. Podrobnejšie informácie o recyklácii tohto výrobku zistíte na príslušnom miestnom úrade, v službe pre likvidáciu domáceho odpadu alebo v obchode, kde ste výrobok zakúpili.



Tento výrobok zodpovedá všetkým základným požiadavkám smerníc EÚ, ktoré sa naň vzťahujú.

## VYHLÁSENIE O ZHODE

Skrátené znenie Vyhlásenia o zhode:

Spoločnosť ORAVA retail 1, a.s. týmto vyhlasuje, že zariadenie LT-634 LED M100B vyhovuje základným požiadavkám a iným relevantným podmienkam smernice Európskeho parlamentu a Rady č.2014/53/EÚ.

Plný text vyhlásenia o zhode sa nachádza na internetovej stránke: [www.orava.eu](http://www.orava.eu)

# Určený účel použitia zariadenia

Zariadenie je určené výlučne na príjem a sledovanie/počúvanie televízneho a rozhlasového vysielania, pre prehrávanie a zobrazovanie signálu video/audio/obraz z externých zdrojov a zariadení, vo vnútorných priestoroch, v rozsahu, ktorý je stanovený technickými a prevádzkovými parametrami a funkciami, bezpečnostnými a užívateľskými pokynmi a vonkajšími vplyvmi prevádzkového prostredia.

Elektrické spotrebiče ORAVA sú vyrobené podľa poznatkov súčasného stavu techniky a uznaných bezpečnostno-technických pravidiel. Napriek tomu môže nesprávnym a neodborným používaním alebo používaním v rozpore s určením vzniknúť nebezpečnosť poranenia alebo ohrozenia života používateľa alebo tretej osoby, resp. poškodenie zariadenia a iných vecných hodnôt.

## 1. VŠEOBECNÉ BEZPEČNOSTNÉ POKYNY A UPOZORNENIA

- Tento dokument obsahuje dôležité bezpečnostné pokyny a upozornenia pre bezpečnú, správnu a hospodárnu prevádzku elektrického zariadenia. Jeho dodržiavanie pomáha užívateľovi vyhnúť sa rizikám, zvýšiť spoľahlivosť a životnosť výrobku.
- V tomto dokumente je v textových častiach použitý všeobecný termín výrobok, ako: elektrické zariadenie – je akékoľvek zariadenie používané na výrobu, premenu, prenos, rozvod alebo použitie elektrickej energie.
- Z hľadiska účelu použitia elektrickej energie bude pojem elektrické zariadenie v užšom slova zmysle zahŕňať nasledujúce kategórie:
  - elektrické domáce spotrebiče,
  - informačné a komunikačné zariadenia,
  - spotrebnú elektroniku,
  - osvetľovacie zariadenia,
  - elektrické a elektronické nástroje,
  - hračky a zariadenia na športové a rekreačné účely,
  - zdravotnícke zariadenia (pomôcky),
  - prístroje na monitorovanie a kontrolu,
  - predajné automaty.

### 1.1 Všeobecné bezpečnostné pokyny

- Pred uvedením zariadenia do prevádzky vám odporúčame pozorne si preštudovať návod na obsluhu a zariadenie obsluhovať podľa stanovených pokynov!
- Bezpečnostné pokyny a upozornenia uvedené v tomto návode nezahŕňajú všetky možné podmienky a situácie, ku ktorým môže pri používaní zariadenia dôjsť. Používateľ musí pochopiť, že faktorom, ktorý nie je možné zabudovať do žiadneho z výrobkov, je osobná zodpovednosť a opatrnosť. Tieto faktory teda musia byť zaistené používateľmi obsluhujúcimi toto zariadenie.
- Nedodržaním bezpečnostných pokynov a upozornení výrobca nezodpovedá za akékoľvek vzniknuté škody na zdraví alebo majetku!
- Návod na obsluhu udržiajte podľa možnosti v blízkosti zariadenia počas celej doby jeho životnosti. Návod na obsluhu vždy uchovávajte spolu so spotrebičom pre jeho použitie v budúcnosti a použitie novými používateľmi.
- Zariadenie používajte výhradne na určený účel a spôsobom, ktorý je stanovený výrobcom.
- Zariadenie je určené na používanie v domácnosti a v podobných vnútorných priestoroch určených na bývanie bez zvláštneho zamerania.
- Tento spotrebič je určený okrem použitia v domácnosti aj na nasledujúce spôsoby použitia:
  - v obchodoch, kanceláriách a ostatných podobných pracovných prostrediach;
  - v hospodárskych budovách;
  - v hoteloch, motelloch a ostatných obytných prostrediach;
  - v zariadeniach poskytujúcich nocľah s raňajkami.
- Nejde o profesionálne zariadenie na komerčné použitie.
- Nemeňte technické parametre a charakteristiky zariadenia neautorizovanou zmenou či úpravou akejkoľvek časti zariadenia.
- Výrobca nezodpovedá za škody spôsobené počas prepravy, nesprávnym používaním, poškodením alebo zničením zariadenia vplyvom nepriaznivých poveternostných podmienok.

## 1.2 Bezpečnosť prevádzkového prostredia

- Nepoužívajte zariadenie v priemyselnom prostredí ani vo vonkajšom prostredí!
- Zariadenie nevystavujte účinkom:
  - zdrojov nadmerného tepla alebo otvoreného ohňa,
  - kvapkajúcej alebo striekajúcej vody,
  - vibrácií a nadmerného mechanického namáhania,
  - hmyzu, živočíchov a rastlínstva,
  - agresívnych a chemických látok.
- Prevádzkové prostredie zariadenia musí byť vždy v súlade so stanovenými základnými charakteristikami.
- Charakteristiky prevádzkového prostredia:
  1. Teplota okolia:  $+5 \div +40 \text{ }^\circ\text{C}$
  2. Vlhkosť:  $5 \div 85 \%$
  3. Nadmorská výška:  $\leq 2\ 000 \text{ m}$
  4. Výskyt vody: občasná kondenzácia vody alebo výskyt vodnej pary
  5. Výskyt cudzích telies: množstvo a druh prachu sú nevýznamné
  6. Stupeň ochrany krytom: min. IP20 (zariadenie je chránené pred dotykom nebezpečných častí prstom ruky a nechránené proti účinkom vody)
- Tento stupeň ochrany krytom nie je označený na výrobku a v technických parametroch uvedených v návode na obsluhu.
- Pokiaľ je stupeň ochrany krytom pri výrobku odlišný od stupňa IPX0, tento údaj je potom uvedený na štítku zariadenia, prípadne aj v technických parametroch návodu na obsluhu.
- Ostatné charakteristiky prevádzkového prostredia v domácnosti (mechanické namáhanie – rázy a vibrácie, výskyt rastlínstva, živočíchov, poveternostných vplyvov...) sú z hľadiska účinku na správne a bezpečné používanie elektrických zariadení zanedbateľné.

## 1.3 Elektrická bezpečnosť

- Pred prvým pripojením elektrického spotrebiča do napájacej siete skontrolujte, či sieťové napätie uvedené na štítku spotrebiča zodpovedá napätiu sieťovej zásuvky v domácnosti.
- Elektrický spotrebič je určený na napájanie z elektrickej siete 1/N/PE ~ 230 V 50 Hz.
- Elektrická bezpečnosť spotrebiča je zaručená výhradne iba v prípade správneho zapojenia do elektrickej siete.
- Elektrické zariadenie triedy ochrany I sú vybavené ochranou proti úrazu elektrickým prúdom prostriedkami ochranného uzemnenia neživých častí, ktoré sa môžu stať pri poruche zariadenia nebezpečne živými. Takéto zariadenia pripájajte vždy len do riadne nainštalovaných sieťových zásuviek, ktoré sú vybavené ochranným uzemnením a majú správne pripojený vodič ochranného uzemnenia.

Sú to všetky elektrické zariadenia vybavené trojvodičovým napájacím prívodom.
- Elektrické zariadenia triedy ochrany II sú vybavené ochranou proti úrazu elektrickým prúdom dvojitou izoláciou alebo zosilnenou izoláciou nebezpečných živých elektrických častí. Zariadenie triedy ochrany II nesmie byť vybavené prostriedkami pre pripojenie ochranného uzemnenia.

Sú to všetky elektrické zariadenia vybavené dvojvodičovým napájacím prívodom.
- Elektrické zariadenia triedy ochrany III sú také zariadenia, ktoré sú napájané pomocou zdroja malého bezpečného napätia (batériou alebo akumulátorom) a nepredstavujú z hľadiska úrazu elektrickým prúdom pre používateľa žiadne nebezpečenstvo.
- Pre zaistenie zvýšenej bezpečnosti proti nebezpečenstvu úrazu elektrickým prúdom pri používaní elektrických spotrebičov laikmi sa odporúča nainštalovať do obvodu elektrického napájania pre zásuvky s menovitým prúdom nepresahujúcim 20 A prúdový chránič (RCD) s menovitým vybavovacím prúdom neprevyšujúcim 30 mA.

O zaistení bezpečnosti a správnosti elektrickej inštalácie sa poraďte s kvalifikovaným elektrikárom.
- Používajte výhradne iba napájací kábel so zástrčkou (sieťový šnúru), ktorý bol dodaný spolu so zariadením a kompatibilný so sieťovou zásuvkou. Použitie iného kábla môže viesť k požiaru alebo úrazu elektrickým prúdom.
- Elektrický spotrebič vždy pripojíte do ľahko prístupnej sieťovej zásuvky. V prípade vzniku prevádzkovej poruchy je nutné spotrebič čo najrychlejšie vypnúť a odpojiť zo sieťového napájania.

- Napájací kábel a sieťová vidlica musia vždy zostať ľahko prístupné pre bezpečné odpojenie elektrického spotrebiča z napájania z elektrickej siete.
- Napájací kábel/sieťovú šnúru neodpájajte ťahaním za kábel/šnúru. Odpojenie vykonajte vytiahnutím prívodu za zástrčku napájacieho kábla/sieťovej šnúry.
- Ak použijete predlžovací napájací kábel, skontrolujte, či celkový menovitý výkon všetkých zariadení pripojených k predlžovaciemu napájaciemu káblu neprevyšuje max. prúdové zaťaženie predlžovacieho kábla.
- Ak musíte použiť predlžovací napájací kábel alebo napájací blok, zabezpečte, aby bol predlžovací napájací kábel alebo napájací blok pripojený k elektrickej zásuvke, a nie k ďalšiemu predlžovaciemu napájaciemu káblu alebo napájaciemu bloku. Predlžovací napájací kábel alebo napájací blok musia byť určené pre uzemnené elektrické zástrčky a zapojené do správne uzemnenej elektrickej zásuvky.
- Zástrčka napájacieho kábla spotrebiča musí byť kompatibilná so sieťovou zásuvkou. Nikdy nepoužívajte žiadne adaptéry ani iným spôsobom zásuvku neupravujte. Nepoužívajte nevhodné a poškodené zásuvky!
- Aby ste predišli elektrickému šoku, zapájajte napájacie káble zariadenia do riadne uzemnených elektrických zásuviek. Ak je zariadenie vybavené napájacím káblom s 3-pólovou zástrčkou, nevyužívajte adaptéry, ktoré nemajú uzemňujúci prvok, ani neodstraňujte uzemňujúci prvok zo zástrčky alebo adaptéra.
- Neohýbajte, nestláčajte alebo iným spôsobom nevystavujte napájací kábel/sieťovú šnúru spotrebiča pôsobeniu mechanického namáhania ani vonkajším zdrojom tepla. Poškodenie napájacieho kábla môže viesť k úrazu elektrickým prúdom.
- Pri poškodení napájacieho kábla spotrebič odpojte z elektrickej siete a ďalej nepoužívajte.
- Ak je napájací kábel/sieťová šnúra poškodená, musí ju vymeniť výrobca, jeho servisná služba alebo podobne kvalifikovaná osoba, aby sa predišlo nebezpečenstvu úrazu elektrickým prúdom.
- Elektrický spotrebič, ako aj napájací kábel a sieťovú zásuvku pravidelne kontrolujte a udržiajte v čistote. Zástrčku napájacieho kábla pravidelne odpojujte a podľa potreby čistite. Znečistenie prachom alebo inými látkami môže spôsobiť narušenie izolačného stavu a následne požiar.
- Elektrický spotrebič nevystavujte pôsobeniu vody alebo vlhkému prostrediu. Vniknutie vody do spotrebiča zvyšuje riziko úrazu elektrickým prúdom. Ak je napájací kábel mokrý alebo do spotrebiča vnikla voda, okamžite ho odpojte z elektrickej siete. Ak je spotrebič pripojený k sieťovej zásuvke a je to možné, vypnite napájanie pri elektrickom ističi ešte pred pokusom o odpojenie napájania. Ak vyťahujete mokré káble zo živého zdroja napájania, buďte nanajvýš opatrní.
- Ak pri inštalácii (pripájaní) elektrického zariadenia dochádza k demontáži ochranných krytov, tak po ukončení inštalácie nesmú byť jeho elektrické časti prístupné používateľom.

#### 1.4 Bezpečnosť osôb

- Tento spotrebič je určený na používanie a obsluhu osobami bez elektrotechnickej kvalifikácie - laikmi, podľa pokynov určených výrobcom.
- Obsluhu zariadenia náležia činnosti, ako je zapínanie a vypínanie zariadenia, používateľská manipulácia a nastavovanie prevádzkových parametrov, vizuálna alebo sluchová kontrola zariadenia a používateľské čistenie a údržba.
- Tento spotrebič môžu používať deti od 8 rokov a osoby so zníženými fyzickými, zmyslovými alebo duševnými schopnosťami alebo s nedostatkom skúseností alebo znalostí, ak sú pod dozorom alebo dostali pokyny týkajúce sa bezpečného používania spotrebiča a porozumeli nebezpečenstvu, ktoré je s tým spojené.
- Deti sa nesmú hrať so spotrebičom.
- Čistenie a údržbu používateľom nesmú vykonávať deti bez dozoru.
- Počas používania a prevádzky udržiajte spotrebič vždy mimo dosahu detí. Nezabudnite na to, že spotrebič je možné stiahnuť aj za voľne prístupnú sieťovú sňuru.
- Pri obsluhu elektrického spotrebiča vždy dbajte na zvýšenú opatrnosť! Nepoužívajte elektrický spotrebič, ak ste nadmerne unavení, pod vplyvom liekov alebo omamných látok znižujúcich pozornosť a sústredenie.
- Nepozornosť pri obsluhu môže viesť k vážnemu zraneniu.

#### 1.5 Čistenie, údržba a opravy

- Bežné používateľské čistenie a údržbu elektrického spotrebiča vykonávajte len odporučeným spôsobom. Na čistenie nepoužívajte rozpúšťadlá ani drsné čistiace predmety. Znečistenie a viditeľné škvrny od dotyku prstov, resp. rúk je možné vyčistiť použitím čistiacich saponátov, špeciálne navrhnutých na čistenie domácich spotrebičov.
- Pokiaľ elektrický spotrebič nepoužívate, čistíte ho, alebo keď sa na spotrebiči vyskytla porucha, spotrebič vždy odpojte z napájania z elektrickej siete.
- Elektrické spotrebiče, ktoré sa po používaní čistia a nie sú určené na úplné ani čiastočné ponorenie do vody alebo inej kvapaliny, chráňte pred účinkami kvapkajúcej a/alebo striekajúcej vody a pred ponorením.
- Elektrické domáce spotrebiče rovnako ako všetky ostatné technické zariadenia podliehajú vplyvom okolitého prevádzkového prostredia a prirodzeného opotrebenia. Vzhľadom na to, že na elektrické spotrebiče používané v domácnosti laikmi nie je stanovený právny rámec pravidelnej údržby, výrobca odporúča, aby používateľ nechal spotrebič skontrolovať a odbornou vyčistiť aspoň 1-krát za rok v odbornom servise.
- Takýmto postupom je možné dosiahnuť udržanie bezpečnosti, prevádzkovej spoľahlivosti a zvýšenie doby prevádzkovej životnosti zariadenia.
- Elektrický spotrebič nerozoberajte! Spotrebič pracuje s nebezpečným napätím. Z toho dôvodu vždy pri používateľskej údržbe spotrebič vypnite a odpojte ho z napájacej siete. V prípade poruchy prenechajte opravu na autorizovaný servis.
- Skôr ako zavoláte servis:
  1. Overte si, že či nie ste schopní sami odstrániť prevádzkovú poruchu podľa postupu opísaného v kapitole „Odstraňovanie prevádzkových porúch“.
  2. Vypnite a zapnite spotrebič, aby ste sa presvedčili, či sa porucha znovu objaví.
  3. Ak aj po uvedených činnostiach porucha spotrebiča pretrváva, zavolajte najbližší odborný servis.
- Elektrický spotrebič nikdy svojpomocne neopravujte!
- Neautorizovaný, nekvalifikovaný a neodborný zásah do elektrického spotrebiča môže mať za následok úraz elektrickým prúdom alebo iné vážne zranenie.
- Záručnú, ale aj pozáručnú opravu elektrického spotrebiča zverte len príslušnému kvalifikovanému odborníkovi(\*)).

(\*) Príslušný kvalifikovaný odborník: predajné oddelenie výrobcu alebo dovozcu alebo osoba, ktorá je kvalifikovaná a oprávnená vykonávať tento druh činnosti so schopnosťou vyhnúť sa všetkým nebezpečenstvám.

## 2. Špeciálne bezpečnostné pokyny. Čítajte pozorne!

- Zariadenia spotrebnej elektroniky (audioprístroje, videoprístroje a podobné elektronické prístroje) sú navrhované a vyrábané tak, aby nepredstavovali nebezpečenstvo pri používaní zamýšľaným spôsobom za normálnych prevádzkových podmienok.
- Vzhľadom ku charakteristikám prevádzkového prostredia elektrických spotrebičov pre domácnosť je interval prevádzkových podmienok pre audioprístroje, videoprístroje a podobné elektronické prístroje mierne pozmenený.
- Normálne prevádzkové podmienky pre audioprístroje, videoprístroje a podobné elektronické prístroje sú stanovené nasledovne:
  - okolitá teplota prevádzkového prostredia od 15 °C do 35 °C
  - relatívna vlhkosť prevádzkového prostredia najviac 75 %.
- V prípade, že sa vlastnosti prevádzkových podmienok významne zmenia, môže dôjsť k zmene vlastností konštrukčných a elektrických/elektronických častí zariadenia a tým k ovplyvneniu niektorých vlastností a parametrov zariadenia.
- **Upozornenie**  
Elektronické zariadenie nezapínajte bezprostredne po náhlej zmene teploty okolitého prostredia a nepoužívajte pri teplotách, ktoré výrazne prevyšujú hodnoty teplôt normálnych prevádzkových podmienok.
- Elektrické zariadenie je navrhnuté a vyrobené takým spôsobom, aby umožňovalo bezpečnú obsluhu a používanie osobami bez odbornej kvalifikácie. Aj napriek všetkým opatreniam, ktoré boli výrobcom vykonané pre bezpečné používanie, obsluhu a používanie nesie so sebou určité zostatkové riziká a s nimi spojené možné nebezpečenstvá.
- Pre upozornenie na možné nebezpečenstvá, boli na zariadení a v sprievodnej dokumentácii použité nasledujúce symboly a ich význam:



Tento symbol upozorňuje používateľov, že zariadenie pracuje s nebezpečným elektrickým napätím. Na zariadení neodnímajte ochranné kryty.

Pri nedodržaní bezpečnostných pokynov pri obsluhu a používaní zariadenia:

Hrozí nebezpečenstvo úrazu elektrickým prúdom!

Hrozí nebezpečenstvo vážneho zranenia alebo ohrozenia života!



Tento symbol upozorňuje používateľov, že pri nedodržaní bezpečnostných pokynov pri obsluhu a používaní zariadenia:

Hrozí nebezpečenstvo vážneho zranenia alebo ohrozenia života!

Hrozí nebezpečenstvo poškodenia zariadenia alebo inej škody na majetku!



Tento symbol znamená, že výrobok je vyhotovený s dvojitou izoláciou medzi nebezpečnými živými časťami (časťami s nebezpečným napätím z napájacej siete) a časťami, ktoré sú prístupné pri normálnom používaní.

Pri oprave používajte len identické náhradné diely.



Tento symbol (môže sa vyskytnúť na energetickom štítku zariadenia) znamená, že zariadenie je, alebo nie je vybavené ľahko viditeľným vypínačom, pri použití ktorého sa zariadenie dostane do stavu so spotrebou energie nižšou ako 0,01 watta pri prepnutí do polohy „vypnuté“.

Symbol je doplnený označením, ktoré informuje o prítomnosti tohto vypínača u zariadenia.

### Preprava/Prenášanie

- Pri preprave a použití napr. prepravného vozíka dbajte na opatrnosť pri pohybe, aby nedošlo k prevrhnutiu zariadenia.
- Zariadenie prepravujte/prenášajte až po dôkladnej obhliadke priestoru a trasy, ktoré musia byť bez prekážok.
- Prepravu a prenášanie zariadenia s väčšími rozmermi a hmotnosťou zabezpečujte pomocou najmenej dvoch dospelých a fyzicky spôsobilých osôb.
- Zariadenie prenášajte až po odpojení sieťového napájania a všetkých káblových spojení. Zariadenie nikdy neprenášajte, pokiaľ je v prevádzkovej činnosti.



- Zariadenie prenášajte vo zvislej polohe (v pracovnej polohe). Vytvára sa tak najmenšie mechanické namáhanie na konštrukčné časti krytov a plochy obrazovky.
- Zariadenie prenášajte pevným uchopením obidvomi rukami, zároveň za spodnú aj hornú časť rámu obrazovky.
- Pri prenášaní dbajte na to, aby vaše ruky a zariadenie neboli vlhké alebo klzké.

#### **Pozor!**

- Pri prevádzke zariadenia sa môžu niektoré povrchy zahrievať. Nedotýkajte sa zahriatych povrchov. Zariadenie nikdy neprenášajte, pokiaľ nie je dostatočne ochladené – na teplotu okolia.
- Obrazovku zariadenia nevystavujte priamemu mechanickému tlaku. Pokiaľ je nutné zariadenie pri prenášaní položiť, umiestnite ho na celú jeho prednú plochu obrazovky, na pevnú, stabilnú a dostatočne veľkú a rovnú plochu a na mäkký materiál.
- Pri preprave a prenášaní nevystavujte zariadenie nárazom, otrasom a nadmerným vibráciám. LED obrazovka je vyrobená zo skla. Pokiaľ dôjde k nadmernému tlaku, prnutiu alebo k nárazu, môže dôjsť k prasknutiu.

Hrozí nebezpečenstvo vážneho zranenia!

Hrozí nebezpečenstvo poškodenia zariadenia!

#### **Rozbalenie/Obaly**

- Zariadenie a príslušenstvo pred jeho uvedením do prevádzky vybalte a zbavte všetky jeho časti zvyškov obalových materiálov, etikiet a štítkov. Obalové materiály odložte na bezpečné miesto, predovšetkým mimo dosahu detí a nespôsobilých osôb, alebo ich bezpečne zlikvidujte.
- Zariadenie pred jeho uvedením do prevádzky skontrolujte a očistite podľa pokynov v časti „Uvedenie do prevádzky“ resp. „Pred prvým použitím“.
- Televízor, diaľkový ovládač a sieťovú šnúru so zástrčkou nikdy nečistite spôsobom, pri ktorom by mohlo dôjsť k natečeniu čistiacej kvapaliny do zariadenia.

Tieto časti očistíte len mierne navlhčenou tkaninou a utrite do sucha alebo nechajte uschnúť.

- Čistenie zariadenia vykonávajúte len vtedy, pokiaľ je zariadenie vypnuté a odpojené od napájania z elektrickej siete.

Hrozí nebezpečenstvo úrazu elektrickým prúdom!

Hrozí nebezpečenstvo elektrického skratu!

#### **Kontrola/Uvedenie do prevádzky**

- Odporúčame vykonať prvotnú aj následné pravidelné kontroly zariadenia.
- Zariadenie nikdy nepoužívajte, pokiaľ je neúplné, poškodené alebo v priebehu prepravy došlo k poškodeniu akejkolvek jeho časti.
- Nepoužívajte neoriginálne a neúplné časti zariadenia a jeho príslušenstvo.
- Používajte len odporúčané časti a príslušenstvo k inštalácii zariadenia.  
Hrozí nebezpečenstvo vážneho zranenia!  
Hrozí nebezpečenstvo poškodenia zariadenia alebo inej škody na majetku!
- Pokiaľ bolo zariadenie prepravované a skladované pri nízkych teplotách (napr. v zimnom období), najskôr ho nechajte asi 1 až 2 hodiny „aklimatizovať“ pri izbovej teplote (cca 20 °C), čím sa odstráni prípadná vlhkosť v elektrických/elektronických častiach, ktorá vzniká pri zmene teploty prostredia.
- Zariadenie nezapínajte a nevypínajte zasunutím alebo vytiahnutím sieťovej šnúry zo sieťovej zásuvky.
- Zariadenie pri obvyklom používaní vždy najskôr pripojte k napájaniu do sieťovej zásuvky a potom zapnite hlavným vypínačom.
- Po ukončení použitia zariadenie vypnite hlavným vypínačom a následne vytiahnite sieťovú šnúru zo sieťovej zásuvky.
- Pokiaľ u zariadenia nefunguje hlavný vypínač, zariadenie nepoužívajte.
- Zariadenie je pod nebezpečným napätím, pokiaľ je pripojené sieťové napájanie.  
Hrozí nebezpečenstvo úrazu elektrickým prúdom!

## Umiestnenie/Inštalácia

### Upozornenie!

Vždy sa pred umiestnením a inštaláciou zariadenia dôkladne uistite, či je miesto a jeho vlastnosti vhodné na umiestnenie konkrétneho typu zariadenia vzhľadom na jeho rozmery a hmotnosť.

- Zariadenie umiestňujte iba na:
  - rovné, pevné a stabilné podložky – na televízne stolíky, na časti nábytku vhodné pre umiestnenie audio/video zariadení a rozmernejších a ťažších predmetov,
  - štruktúrne pevné stavebné materiály, pokiaľ zariadenie umiestňujete a inštalujete s držiakom na stenu.
- Pri umiestňovaní a upevňovaní zariadenia pomocou držiaka (montážneho rozhrania kompatibilného so štandardom VESA), vždy postupujte v súlade s pokynmi pre výber a montáž vhodného držiaka v návode na používanie.
- Aby sa zabránilo vzniku nebezpečenstva, vždy sa uistite, že miesto, na ktoré chcete zariadenie umiestniť, má dostatočnú mechanickú pevnosť a nosnosť.
- Zariadenie neinštalujte v priestoroch (napr. uzavreté knižnice, vstavané skrine a skrinky a pod.), pri ktorých nie je zabezpečený dostatočný okolitý priestor a vetranie.
- Pre zabezpečenie požadovanej cirkulácie vzduchu ponechajte v okolí zariadenia dostatočný voľný priestor. Odporúča sa ponechať najmenej 10 cm zo všetkých strán.

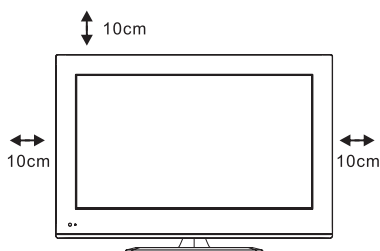

### Upozornenie!

- Televízor (TV) a diaľkový ovládač (DO) neumiestňujte:
  - do miest, kde sa používajú lekárske prístroje. Môže dôjsť k narušeniu ich funkcie.
  - na nestabilné vozíky, stojany alebo stoly,
  - na nerovný, naklonený, nestabilný a znečistený povrch,
  - na tesný okraj stolov, stolíkov alebo častí nábytku,
  - v blízkosti nádob s vodou alebo inými tekutinami.
- Neumiestňujte nádoby s vodou alebo inými tekutinami na police, ktoré sú umiestnené nad TV.
- Neumiestňujte žiadne predmety, zvlášť predmety s otvoreným ohňom na televízor alebo na police, ktoré sú umiestnené nad TV.
- Televízor (TV) a diaľkový ovládač (DO) nevystavujte pôsobeniu:
  - priameho slnečného žiarenia,
  - zariadení produkujúcich nadmerné teplo alebo otvorený oheň,
  - vody, iných tekutín a nadmernej vlhkosti,
  - pary a mastnoty v ovzduší,
  - nadmernej prašnosti,
  - vibrácií a mechanického namáhania,
  - hmyzu,
  - agresívneho vonkajšieho prostredia (napr. výparov z chemikálií a pod.).
- Zariadenie neumiestňujte a nepoužívajte v blízkosti nádob obsahujúcich vodu, vrátane bazénu. Ak by zariadenie spadlo do vody, nevyberajte ho. Najskôr vyťahnite vidlicu sieťovej šnúry zo sieťovej zásuvky a až potom zariadenie vyberte z vody. V takýchto prípadoch odneste zariadenie na kontrolu do odborného servisu, aby preverili, či je bezpečné a správne funguje.  
Hrozí nebezpečenstvo úrazu elektrickým prúdom!  
Hrozí nebezpečenstvo elektrického skratu!
- Zariadenie a jeho príslušenstvo nevystavujte pôsobeniu silných vibrácií a/alebo nárazov. Zabráňte, aby na zariadenie nepadali, alebo do zariadenia nevrážali žiadne predmety.  
Hrozí nebezpečenstvo vážneho zranenia!  
Hrozí nebezpečenstvo poškodenia zariadenia alebo iných vecných škôd!

## Prevádzka/Dozor

### Výstraha!

- Pre úplné odpojenie zariadenia od napájacej siete slúži SIETĚOVÁ VIDLICA sieťovej napájacej šnúry zariadenia.
- Aby sa zabránilo vzniku nebezpečnej situácie, MUSÍ zostať sieťová vidlica vždy prevádzkyschopná.

### Výstraha!

- Zariadenie obsahuje elektrické časti a obvody, ktoré pracujú s nebezpečným vysokým napätím.
- Neodoberajte kryty zariadenia!
- Nepoužívajte zariadenie, pokiaľ sú kryty neúplné alebo akymkoľvek spôsobom poškodené!
- Vnútri zariadenia sa nenachádzajú žiadne časti ani diely, ktoré si môže používateľ sám opraviť. Všetky servisné práce na zariadení prenechajte kvalifikovaným odborníkom.  
Hrozí nebezpečenstvo úrazu elektrickým prúdom!
- Zariadenie je určené na používanie v priestoroch určených na bývanie, a/alebo v pracovných priestoroch bez nebezpečenstva vplyvu elektrického/elektronického zariadenia.
- Zariadenie sa nesmie používať v priestoroch, v ktorých hrozí nebezpečenstvo vzniku požiaru alebo výbuchu, v prítomnosti chemických a horľavých látok a ich výparov, hmly alebo prachu, a v atmosférických podmienkach, kde sa po vznietení spaliny jednoduchým spôsobom šíria vzduchom.
- Zariadenie nepoužívajte v blízkosti plynových sporákov, alebo zdrojov otvoreného plameňa. Na zariadenie nepokladajte žiadne predmety s otvoreným ohňom (napr. sviečky, lampy a pod.)
- Aby sa zabránilo vzniku nebezpečnej situácie, nevystavujte zariadenie dažďu ani účinkom iných zdrojov vlhkosti, vody a iných tekutín.  
Hrozí nebezpečenstvo požiaru!  
Hrozí nebezpečenstvo úrazu elektrickým prúdom!  
Hrozí nebezpečenstvo poškodenia zariadenia alebo iných vecných škôd!
- Počas používania a prevádzky majte zariadenie pod dozorom!
- Zariadenie majte vždy pod adekvátnym dohľadom, predovšetkým vzhľadom na okolnosti a prítomnosť detí, nespôsobilých osôb a domácich zvierat v blízkosti zariadenia.
- Zabráňte, aby sa deti na zariadenie šplhali alebo vešali.  
Zariadenie sa môže ne deti prevrhnúť a spôsobiť vážne zranenie.
- Mechanické poškodenie (prasknutie plastových alebo sklenených častí) zariadenia môže spôsobiť vážne zranenie.  
Hrozí nebezpečenstvo vážneho zranenia!  
Hrozí nebezpečenstvo poškodenia zariadenia alebo iných vecných škôd!

- Dávajte pozor na bezpečné a správne pripojenie všetkých elektrických káblových spojení. V prípade, ak nie je sieťová šnúra pevne spojená so zariadením, dávajte pozor, aby nedošlo k jej odpojeniu od TV, pokiaľ je zástrčka zapojená k sieťovej zásuvke. Voľný koniec sieťovej šnúry je pod nebezpečným napätím. Nezasúvajte do koncovky žiadne vodivé predmety.
- V priebehu používania zariadenia pravidelne kontrolujte správnosť a stav (napr. čistotu alebo poškodenie) všetkých elektrických a signálnych káblových a konektorových spojení.
- V prípade zistenia nadmernej nečistoty alebo poškodenia káblových spojení zariadenie (aj všetky ostatné externé zariadenia) vypnite a odpojte od sieťového napájania. Znečistené káble a konektorové spoje dôkladne očistite. Usadzovanie prachu a vlhkosť prostredia môžu spôsobiť narušenie elektrickej izolácie.
- Poškodené káble a konektory nechajte vymeniť odborným servisným pracovníkom.
- Nepoužívajte poškodené a neoriginálne elektrické a signálne káble a konektorové spojenia. Konektorové spojenia nikdy svojvoľne nemeňte a neupravujte.  
Hrozí nebezpečenstvo vážneho zranenia!  
Hrozí nebezpečenstvo úrazu elektrickým prúdom!  
Hrozí nebezpečenstvo požiaru!
- Výrobca odporúča, aby v závislosti na prašnosti prevádzkového prostredia používateľ zariadenia nechal vyčistiť vnútorný priestor a súčasti zariadenia.
- Nahromadenie nadmerného množstva prachu môže spôsobiť poškodenie zariadenia alebo vznik nebezpečnej situácie.
- Odporúča sa nechať zariadenie vyčistiť a skontrolovať jeho bezpečnosť aspoň 1 krát za rok.

## **Upozornenie!**

- Pokiaľ budete vykonávať používať používateľskú údržbu a čistenie zariadenia, vždy zariadenie odpojte od napájania z elektrickej siete. O odpojení elektrického napájania sa vždy dôkladne uistite.  
Hrozí nebezpečenstvo úrazu elektrickým prúdom!  
Hrozí nebezpečenstvo vzniku požiaru!  
Hrozí nebezpečenstvo poškodenia zariadenia alebo iných škôd!
- Počas silnej búrky sa nedotýkajte zariadenia ani prívodu televíznej antény. Mohol by vás zasiahnuť elektrický prúd od atmosférického výboja. Počas búrky alebo ak zariadenie dlhodobo nepoužívajte, odpojte vstup antény a sieťovú šnúru od napájania.
- Zariadenie odpojte od sieťového napájania a od anténneho vstupu, pokiaľ ponechávate deti alebo nespôsobilé osoby v blízkosti zariadenia bez dozoru.  
Hrozí nebezpečenstvo vážneho zranenia!  
Hrozí nebezpečenstvo úrazu elektrickým prúdom!  
Hrozí nebezpečenstvo požiaru!

- Sieťovú šnúru a signálne káble nezáväzujte do spoločných zväzkov. Káble spoločne nezmotávajte.
- Sieťová šnúra musí zostať prístupná pre bezpečné odpojenie zariadenia od elektrickej siete.
- Zariadenie uchovávajte s upevnenou sieťovou šnúrou a signálnymi káblami okolo pevných častí jeho krytov. Zariadenie nikdy nenechávajte s voľne prístupnou sieťovou šnúrou a signálnymi káblami. Deti by mohli zariadenie za sieťovú šnúru alebo signálne káble stiahnuť.
- Sieťovú šnúru a signálne káble nevystavujte mechanickému namáhaniu a poškodeniu.  
Hrozí nebezpečenstvo vážneho zranenia!  
Hrozí nebezpečenstvo úrazu elektrickým prúdom!
- Zariadenie nezakrývajte ani čiastočne. Na zariadenie nepokladajte žiadne predmety. Nevkladajte a nenechajte vnikat' do ventilačných otvorov a do otvorov krytov zariadenia žiadne telesá.
- Nezakrývajte ventilačné mriežky určené pre prúdenie vzduchu. Ventilácia vzduchu zabezpečuje spoľahlivú a bezpečnú prevádzku zariadenia.  
Hrozí nebezpečenstvo úrazu elektrickým prúdom!  
Hrozí nebezpečenstvo požiaru!
- Zariadenie obsahuje časti krytov, ktoré sa môžu pri obvyklej činnosti zahrievať. Nedotýkajte sa týchto častí zariadenia.
- Zariadenie môže byť vybavené k reprodukcii signálu audio pomocou slúchadiel. Nepoužívajte slúchadlá nastavené na extrémnu úroveň akustického tlaku.  
Hrozí vážne poškodenie alebo strata sluchu!
- Ak nebudete zariadenie dlhší čas používať, odpojte sieťovú šnúru od napájania zo sieťovej zásuvky.
- Zariadenie je pod nebezpečným napätím, pokiaľ je pripojené sieťové napájanie.

### **Výstraha!**

- Nedotýkajte sa zariadenia a nemanipulujte s elektrickými a signálnymi káblami, pokiaľ máte mokré ruky, alebo je mokré samotné zariadenie a je pripojené sieťové napájanie.
- Zariadenie nikdy nepreťažujte nad limity stanovené technickými parametrami!
- V prípade, že počas používania zariadenia spozorujete akékoľvek neštandardné prejavy (zvuky, zápach, dym, ...), zariadenie okamžite vypnite a odpojte od napájania z elektrickej siete. Zariadenie nechajte skontrolovať v odbornom servise.
- Pokiaľ je súčasťou zariadenia akákoľvek bezpečnostná časť/súčasť (mechanická, elektrická), nikdy nevyraďujte túto časť/súčasť z činnosti! Ak je bezpečnostná časť/súčasť poškodená alebo nefunkčná, zariadenie nepoužívajte!
- Nikdy nepodceňujte možné nebezpečenstvá a dbajte na zvýšenú opatrnosť!!!

## **Zdroje napájania/Batérie**

### **Bezpečnostné pokyny k zdroju napájania diaľkového ovládača (DO) – k batériám.**

#### **Upozornenie!**

- Zariadenie je vybavené zdrojom napájania, ktorý je možné vymieňať používateľom – batérie pre napájanie diaľkového ovládača.
- Pri nesprávnej výmene a nedodržaní bezpečnostných pokynov hrozí nebezpečenstvo od akumulátorov – elektrický skrat, explózia, vytečenie elektrolytu, poleptanie.
- Batérie pri výmene nahradzujte výlučne za rovnaký alebo rovnocenný typ, špecifikovaný výrobcom a vždy len odporúčaným spôsobom.
- Batérie likvidujte v zmysle platných predpisov a ustanovení pre likvidáciu elektronických zariadení.

#### **Upozornenie!**

- Batérie vždy skladujte mimo dosahu detí, nespôsobilých osôb a domácich zvierat.
- Použité batérie starostlivo uschovajte, aby ich nemohli prehltnúť deti. V prípade prehltnutia batérií ihneď vyhľadajte lekársku pomoc.
- Používajte výlučne rovnaký alebo rovnocenný typ batérií špecifikovaným výrobcom. Nepoužívajte nové batérie spolu so starými. Môže to viesť k poškodeniu DO.
- Batérie pred vložením do DO utrite suchou tkaninou. Zabezpečte tak lepší elektrický kontakt.
- Batérie vložte tak, aby súhlasili symboly "+, a "-", na batériách a na vnútornej strane krytu DO.
- Nemanipulujte s batériami kovovým náradím (napr. pinzetou a pod.). Vodivý kontakt obidvoch pólov batérie môže spôsobiť skrat.
- Pokiaľ DO dlhšiu dobu nepoužívate, odporúča sa batérie zo zariadenia vybrať. Chránite tak zariadenie pred poškodením od vytečených batérií. Pokiaľ by došlo k vytečeniu batérií, nechajte DO vyčistiť v autorizovanom servise.

#### **Výstraha!**

- Batérie nenabíjajte, nezahrievajte, nerozoberajte a ani nevhadzujte do ohňa. Pri nesprávnom zaobchádzaní môžu batérie explodovať. Pri zasiahnutí vyhľadajte odbornú lekársku pomoc. Hrozí nebezpečenstvo vážneho zranenia alebo ohrozenia života! Hrozí nebezpečenstvo explózie! Hrozí nebezpečenstvo poleptania od vytečeného elektrolytu!

# Montáž podstavca (Ak nie je nasadený)

Po vybalení namontujte na TVP dodávaný podstavec, aby ste ho mohli postaviť na nábytok

1. Vybaľte TVP a príslušenstvo (podstavec a montážny materiál).
2. Podstavec sa skladá z 3 častí, zmontujte podstavec dokopy.
3. Položte TVP obrazovkou nadol na rovný povrch. Pod obrazovku podložte mäkkú tkaninu, aby sa obrazovka nepoškodila.
4. Nasadte podstavce podľa obrázka a upevnite ich naskrutkovaním dodávaných skrutiek. Otvory na podstavci musia lícovať s otvormi na TVP.
5. Po upevnení podstavca k TVP môžete TVP postaviť na podstavci na rovný a pevný povrch.

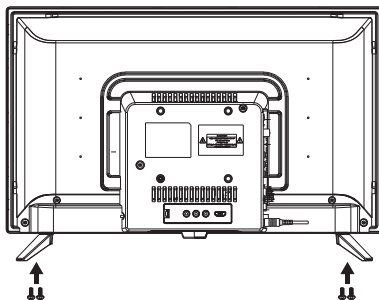
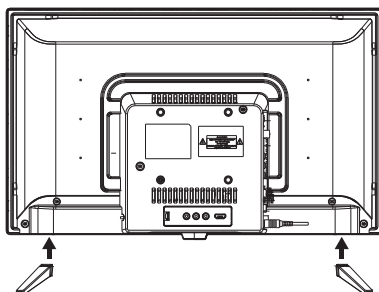

# Montáž na stenu

## Pomocou konzoly pre zavesenie na stenu (voliteľná)

1. Pred montážou TVP na stenu je potrebné z TVP demontovať podstavec (Obr. 1). Vyskrutkujte štyri skrutky na spodnej strane, ktoré upevňujú podstavec k TVP a zložte podstavec.
2. Na zadnej strane TVP sú zalisované závitové matice veľkosti M4 pre zavesenie na konzolu (Obr. 2). Rozteč matíc je 10 x 10 cm.
3. Pomocou 4 vhodných hmoždiniek a skrutiek upevnite konzolu pre zavesenie na stenu do steny (Obr. 3).  
Miesto montáže zvolte na pevnej časti steny. Cez konzolu vyznačte na stenu 4 otvory. Vyvrtajte otvory pre hmoždinky a konzolu upevnite na stenu 4 skrutkami.
4. Zaveste TVP na konzolu (Obr. 4).

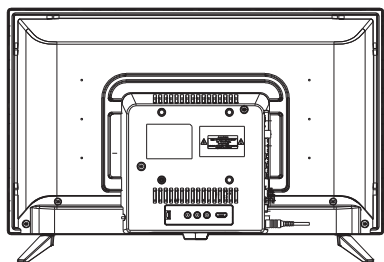

1

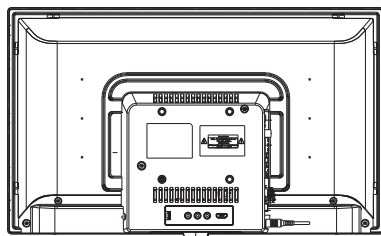

2

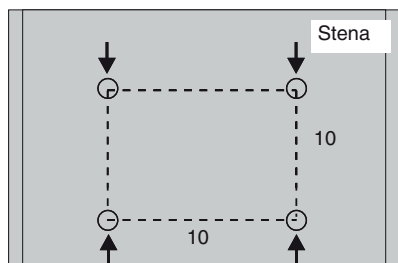

3

Konzola pre zavesenie na stenu (voliteľná)

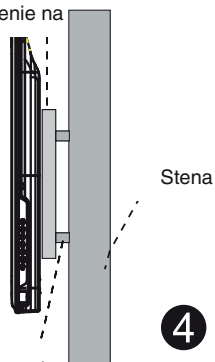

4

Skrutky pre zavesenie a hmoždinky



# Popis prvkov

## Prvky (Predný panel)



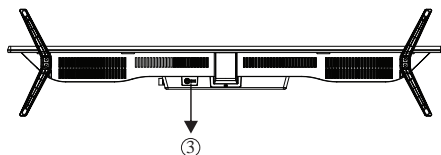
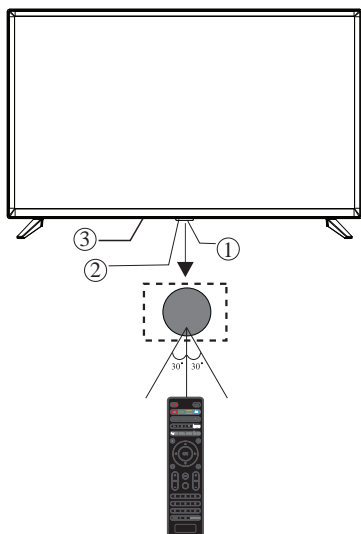

- 1 Senzor signálov diaľkového ovládania
- 2 LED indikátor (Svieti načerveno v pohotovostnom režime)
- 3  (Pohotovostný režim/Zapnutie)





Ovládacie tlačidlo

1. Krátkym stlačením zapnete televízor.
2. Keď je televízor zapnutý, krátkym stlačením zobrazíte zoznam.
3. Keď je televízor zapnutý, dlhým stlačením vypnete televízor.

### Zapnutie TVP

Umiestnite TVP na vhodné miesto, pripojte sieťovú šnúru do elektrickej zásuvky. Zapnite hlavný sieťový vypínač na spodnej strane do polohy I. TVP sa zapne. Keď chcete TVP vypnúť do pohotovostného stavu, stlačte tlačidlo  na DO alebo  na pravom spodnom paneli TVP. Rozsvieti sa kontrolný LED indikátor načerveno a TVP je v pohotovostnom stave. V pohotovostnom režime stlačte tlačidlo  na DO alebo  na prednom (spodnom) paneli TVP. Indikátor zhasne a po pár sekundách sa zobrazí obraz.

### Vypnutie TVP

Stlačte tlačidlo  na DO alebo  na pravom spodnom paneli TVP. Indikátor začne svietiť načerveno a TVP sa prepne do pohotovostného režimu.

Ak chcete TVP vypnúť úplne, vypnite hlavný vypínač na spodnej strane do vypnutej polohy. Ak sa rozhodnete, odpojte aj sieťovú šnúru od elektrickej zásuvky.

### Poznámky

- Ak je ako zdroj vstupného signálu zvolený TV signál, pričom nie je žiadny signál naladený a niekoľko minút nevykonáte žiadnu operáciu, TVP sa automaticky prepne do pohotovostného režimu. Pri inom zdroji vstupného signálu, než je TV signál, sa TVP nebude automaticky prepínať do pohotovostného režimu.
- Ak nebudete TVP dlhší čas používať, nenechávajte ho z ekologických a bezpečnostných dôvodov zapnutý v pohotovostnom režime. Vypnite ho a odpojte sieťovú šnúru od elektrickej siete.

## Konektory (zadný bočný panel)

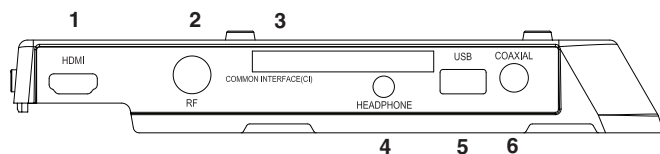

- 1 HDMI 1 konektor
- 2 Anténový RF konektorový vstup signálu
- 3 CI slot pre osadenie voliteľného modulu (pre platené TV kanály a pod.)
- 4 Konektor pre slúchadlá (HEADPHONE)
- 5 USB konektor (pre USB zariadenia)
- 6 Výstupný digitálny koaxiálny audio konektor (COAXIAL) (digitálne audio SPDIF) (RCA)

## Konektory (zadný spodný panel)

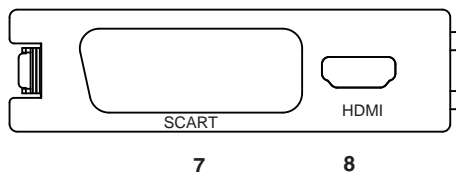

- 7 Vstupný konektor SCART
- 8 HDMI 2 konektor

### Poznámky

- Pred pripájaním vždy zariadení vždy odpojte TVP aj ostatné zariadenia od elektrickej siete.
- Pozrite tiež návody na použitie pripájaných zariadení.

## Dialkové ovládanie (DO)

V štandardnom režime (keď nie je zobrazené Menu) slúžia tlačidlá na priame ovládanie TVP.

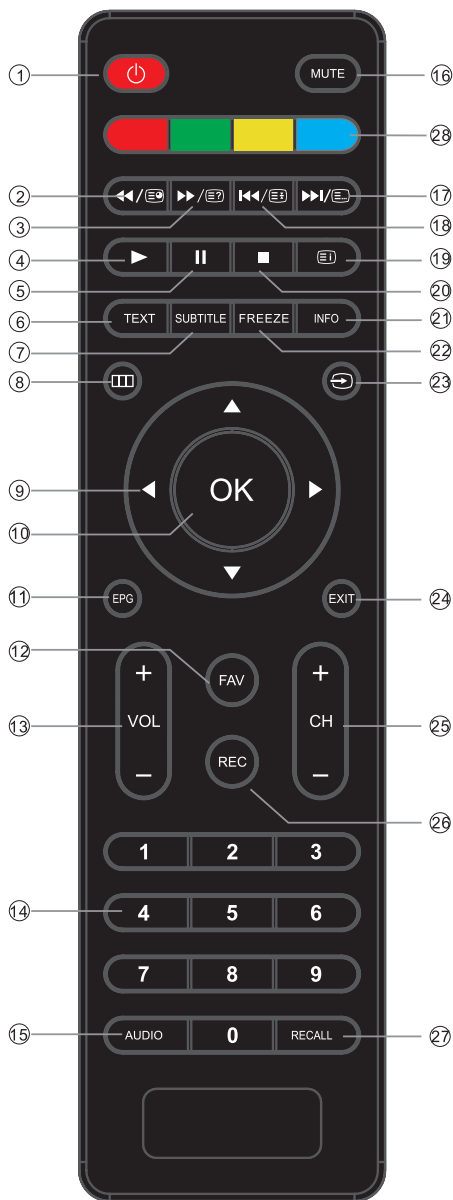

1. **Zapnutie/Pohotovostný režim (⏻)**  
Stlačením dočasne vypnete TVP (indikátor pohotovostného režimu na TVP sa rozsvieti načerveno). Opätovným stlačením tlačidla zapnete TVP z pohotovostného režimu.  
Ak TVP nepoužívate, odporúčame z dôvodu úspory elektrickej energie TVP úplne vypnúť.
2. **◀◀/SUBPAGE (Podstránka)**  
Zrýchlený posuv vzad počas prehrávania súborov z USB pamäťovej jednotky/  
Zobrazenie podstránky teletextu.
3. **▶▶/REVEAL (Zobrazenie ukrytej informácie)**  
Zrýchlený posuv vpred počas prehrávania súborov z USB pamäťovej jednotky/  
V režime teletext: Zobrazenie ukrytej teletextovej informácie (napr. odpoveď na kvízovú otázku).
4. **▶**  
Spustenie prehrávania súborov z USB pamäťovej jednotky.
5. **||**  
Pozastavenie prehrávania súborov z USB pamäťovej jednotky.
6. **TEXT (Zap./Vyp. Teletext)**  
Zobrazenie/vypnutie teletextu prípadne zobrazenie TV obrazu s teletextom na popredí.
7. **SUBTITLE**  
Zobrazenie titulkov pri DTV vysielaní, prípadne prepínanie jazyka vysielaných titulkov.
8. **□□□ (MENU) (Vyvolanie Menu)**  
Zobrazenie ponúk Menu na TV obrazovke.
9. **Posuv v Menu doľava (◀)**  
Tlačidlo umožňuje posuv v Menu/vykonať nastavenie.  
**Posuv v Menu nahor (▲)**  
Tlačidlo umožňuje posuv v Menu/výber položky.  
**Posuv v Menu doprava (▶)**  
Tlačidlo umožňuje posuv v Menu/vykonať nastavenie.  
**Posuv v Menu nadol (▼)**  
Tlačidlo umožňuje posuv v Menu/výber položky.
10. **OK (Potvrdenie)**  
Potvrdenie zvolenej voľby alebo nastavenia./Zastavenie obrazu.
11. **EPG**  
Zobrazenie elektronického prehľadu programov (EPG), z ktorého môžete vyberať programy, vykonať ich nahrávanie a pod.
12. **FAV (Oblíbené)**  
Zobrazenie zoznamu obľúbených predvolieb po stlačení FAV, z ktorého môžete vyberať predvoľby.
13. **VOL +/VOL - (Hlasitosť)**  
Stláčaním zvyšujete/znižujete hlasitosť reproduktorov TVP.
14. **Číselné tlačidlá (0-9)**  
Stlačením zadáte požadované číslo predvoľby alebo strany Teletextu.
15. **AUDIO (Mono/Stereo)**  
Prepínanie zvuku do režimu Stereo, Mono alebo do režimu duálneho zvuku Dual I, Dual II, pri dvojazyčných vysielaniach.
16. **MUTE (⊘) (Vypnutie zvuku)**  
Stlačením tlačidla vypnete zvuk TVP. Opätovným stlačením zvuk zapnete.
17. **▶▶/LIST (Zoznam)**  
Posuv (prepnutie) vpred počas prehrávania súborov z USB pamäťovej jednotky/zmena listovania stránok TXT. **Zobrazenie zoznamu načítaných a uložených TV a rádiových kanálov.**
18. **◀◀/HOLD (Zastavenie stránky)**  
Posuv (prepnutie) vzad počas prehrávania súborov z USB pamäťovej jednotky/  
Zastavenie stránky teletextu.

## 19. INDEX

Zobrazenie indexovej stránky teletextu v režime teletext.

## 20. ■

Zastavenie prehrávania súborov z USB pamäťovej jednotky.

## 21. INFO (Zobrazenie informácií)

Zobrazenie informácií o nastaveniach, predvoľbách, vysielanom programe atď.

## 22. FREEZE (Zastavenie obrazu)

Zastavenie sledovaného obrazu.

## 23. ↻ (SOURCE)

Výber zdroja vstupného signálu.

## 24. EXIT

Vypnutie zobrazení informácií/Vypnutie zobrazenia Menu.

## 25. CH +/-CH - (Krokovanie v predvoľbách nahor/Krokovanie v predvoľbách nadol)

Stlačením vyberiete ďalšiu/predošlú predvoľbu.

## 26. ● (REC - Nahrávanie)

Spustenie nahrávania v režime PVR (Programované nahrávanie videa).

## 27. RECALL (Naposledy sledovaná predvoľba)

Prepínanie medzi zobrazením naposledy sledovanej predvoľby a aktuálne sledovanej predvoľby.

## 28. Červené tlačidlo

V režime teletext: Okamžité zobrazenie stránky teletextu, ktorej číslo je v dolnom riadku označené červenou farbou.

### Zelené tlačidlo

V režime teletext: Okamžité zobrazenie stránky teletextu, ktorej číslo je v dolnom riadku označené zelenou farbou.

### Žlté tlačidlo/REPEAT

V režime teletext: Okamžité zobrazenie stránky teletextu, ktorej číslo je v dolnom riadku označené žltou farbou.

V USB režime: Opakované prehrávanie súborov z USB pamäťovej jednotky.

### Modré tlačidlo/A-B

V režime teletext: Okamžité zobrazenie stránky teletextu, ktorej číslo je v dolnom riadku označené modrou farbou.

V USB režime: Opakované prehrávanie zvoleného úseku zo súboru na USB pamäťovej jednotke.

# Pripojenia

## Pripojenie externej antény alebo kabelového rozvodu

TV signál rozvod pripojte k TVP cez koaxiálny kábel (75 Ohm) s príslušnými koncovkami. Pripojte ho do vstupného anténového konektora na zadnej strane TVP.

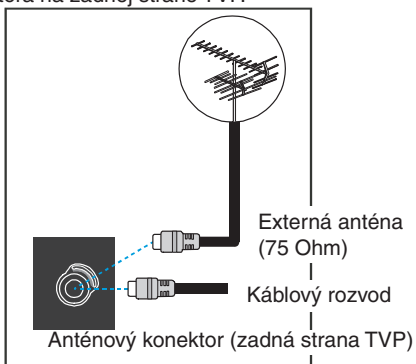

## Pripojenie antény s plochou dvojlinkou a adaptérom pre koaxiálny kábel

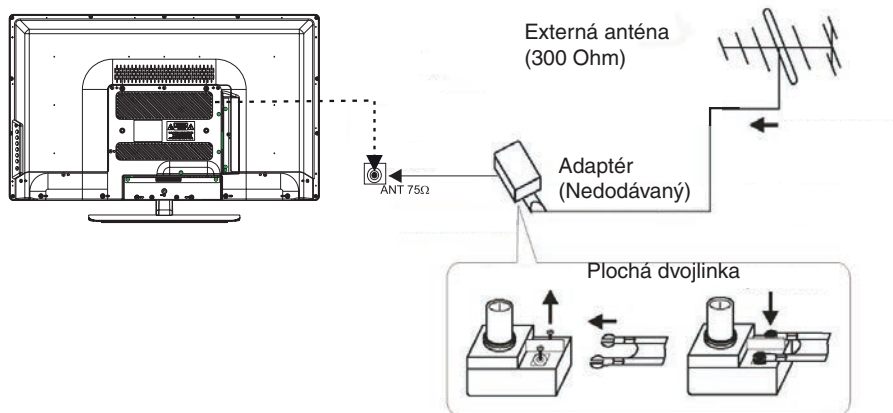

## **Príklady pripojenia externých zariadení**

AV zariadenia pripojte do vhodného konektora HDMI, SCART video konektor alebo VGA atď. na spodnej zadnej a bočnej zadnej strane TVP.

### **Upozornenia**

- Pred pripájaním zariadení odpojte sieťovú šnúru TVP aj ostatné zariadenia od elektrickej siete.
- Pozrite tiež návody na použitie pripájaných zariadení.
- Skutočné usporiadanie a umiestnenie konektorov na TVP sa môže mierne líšiť od usporiadania uvedeného na obrázkoch konektorov v návode.



# Používanie TVP

## Pripojenie napájania

**Dôležité:** TVP pracuje pri napájaní z elektrickej siete s napätím 230 V~ 50 Hz. Sietovú šnúru do elektrickej zásuvky.

### Upozornenie:

Po vybalení nechajte TVP pred pripojením do elektrickej siete určitý čas mimo prevádzky, aby sa aklimatizoval na okolitú teplotu.

## Pripojenie antény

Anténu pripojte do konektora pre anténu na zadnej strane TVP.

## Pripojenie iných zariadení

**Dôležité:** Pred pripájaním externých zariadení TVP vždy vypnite. Potrebné konektory sú na zadnej strane TVP.

Podrobnosti o pripájaných zariadeniach pozri v ich návodoch na použitie.

## Vloženie batérií do DO

1. Otvorte kryt priestoru pre batérie (jemne podvihnite vyznačené miesto).
2. Vložte dve 1,5V batérie veľkosti AAA.
3. Zatvorte kryt priestoru pre batérie.

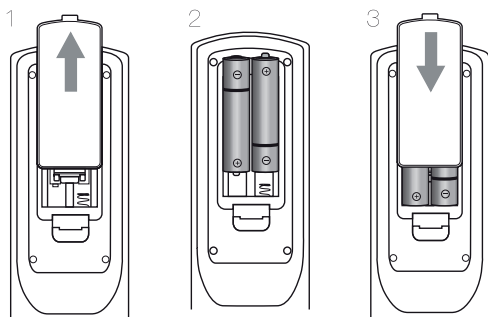





## Rady

- Pri normálnom používaní by mali batérie vydržať cca 3 mesiace. Ak už pomocou diaľkového ovládania nemôžete TVP ovládať, vymeňte obidve batérie za nové.
- Pri používaní DO ho smerujte na senzor signálov DO na TVP (vpravo dole).

## Poznámky

- Nenechávajte diaľkové ovládanie na veľmi teplých alebo vlhkých miestach.
- Nepoužívajte novú batériu spolu so starou.
- Neumiestňujte TVP tak, aby bol senzor diaľkového ovládania vystavený priamemu slnečnému žiareniu, alebo svetlu zo svetidiel. V opačnom prípade môže dochádzať k funkčným poruchám pri ovládaní pomocou diaľkového ovládania.
- Ak nebudete diaľkové ovládanie používať dlhšiu dobu, vyberte z neho batérie. Zabráňte tak prípadnému poškodeniu diaľkového ovládania vytečením batérií a následnou koróziou.

## Výber zdroja vstupného signálu

Po stlačení  na TVP alebo na DO sa zobrazí tabuľka zdrojov, ktorá umožňuje zvoliť zdroj vstupného signálu v prehľade zdrojov vstupného signálu. Nastavenia vykonávate tak, že v zobrazení tabuľky zvolíte smerovými tlačidlami / príslušnú položku a zvolíte ju stlačením OK alebo /.

### **DTV**

Vstupný signál z digitálneho TV tunera - digitálna televízia.

### **ATV**

Vstupný signál z analógového TV tunera - analógová televízia.

### **SCART**

Vstupný signál zo zariadenia pripojeného do vstupného konektora SCART.

### **HDMI1**





Vstupný signál zo zariadenia pripojeného do vstupného konektora HDMI 1.

### **HDMI2**

Vstupný signál zo zariadenia pripojeného do vstupného konektora HDMI 2.

### **USB**

Vstupný signál z USB zariadenia/pamäťovej jednotky pripojeného do USB konektora.

Stláčaním / zvolte požadovaný zdroj vstupného signálu a výber potvrdíte stlačením OK alebo /.

## Zapnutie TVP a naladenie predvolieb

### Zapnutie TVP

Umiestnite TVP na vhodné miesto, pripojte sieťovú šnúru do elektrickej zásuvky a zapnite sieťový vypínač v spodnej časti TVP. Zasvieti červená kontrolka a TVP je pohotovostnom režime.

V pohotovostnom režime stlačte tlačidlo  na DO, alebo na STAND BY na TVP. Po pár sekundách sa zobrazí obraz a kontrolka zhasne.

### Automatické naladenie predvolieb

**Dôležité:** Pred prvým zapnutím TVP nezabudnite k TVP pripojiť anténu.

1. Zapnite TVP.
2. Ak TVP zapnete prvýkrát, automaticky sa zobrazí Menu pre automatické nastavenie TVP a naladenie a uloženie predvolieb. Najskôr sa zobrazí zobrazenie pre výber jazyka.

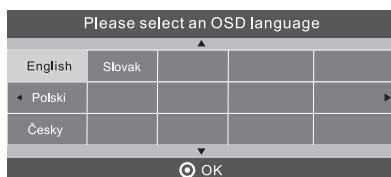

Stláčaním smerových tlačidiel /// zvolte želaný jazyk OSD zobrazenia (OSD Language) v Menu a stlačte OK.

Predvolene je TP nastavený do domáceho režimu, kedy sa šetrí viac energia. Obchodný režim je určený pre predajcov a vystavenie TVP na predajniach. Potvrďte domový režim stlačením OK. Zobrazí sa okno pre nastavenie typu tunera (DVB Select Type), podľa toho, aké stanice chcete ladiť.

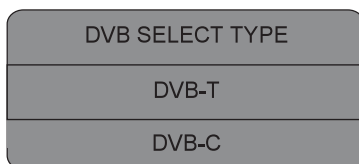

**A:** Ak zvolíte ANALOG + DVB-T, v ďalšom kroku je potrebné zvoliť typ ladenia a krajinu.

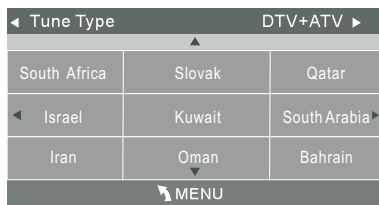

Zvoľte, či chcete ladiť len analógové kanály (ATV), digitálne kanály (DTV) alebo všetky kanály (DTV+ATV) a ako krajinu nastavte Slovensko.

Potom stlačte tlačidlo OK pre spustenie ladenia.

**B:** Ak zvolíte DVB-C, ďalšom kroku je potrebné nakonfigurovať systém DVB-C pomocou položiek ako typ ladenia (Úplné alebo voliteľné)/frekvencia (Frequency)/ID siete (Network ID)/symbolová rýchlosť (Symbol (KS/S)).

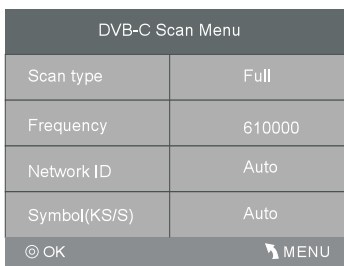

Zvoľte krajinu (Slovensko) a potom stlačte tlačidlo OK pre spustenie ladenia.

Začne sa ladenie a naladené TV programy sa uložia na predvoľby.



Tento proces môže trvať niekoľko minút, buďte preto trpezliví a nestláčajte žiadne tlačidlo, inak sa automatické ladenie nemusí dokončiť. Priebeh operácie je indikovaný na obrazovke.

Najskôr sa ladia digitálne kanály a potom analógové kanály a tiež rozhlasové stanice.

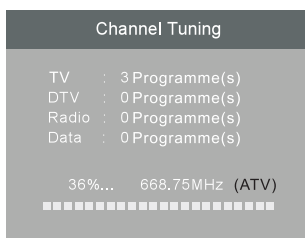

Pre správne naladenie musí byť pripojená kvalitná anténa a musí byť k dispozícii kvalitný signál.

Po dokončení ladenia sa obnoví štandardný režim TVP a zobrazí sa predvoľba 1.

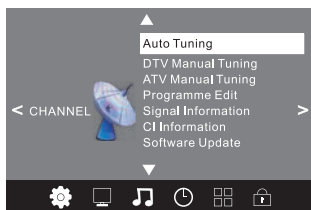

3. Ak sa nezobrazí Menu pre automatické naladenie predvolieb, stlačením  zobrazte Menu.
4. Stláčaním smerových tlačidiel /  zvolte Menu **Channel** (Kanál).



5. Stláčaním smerových tlačidiel /  zvolte podponuku **Auto Tuning** (Automatické ladenie) a stlačte OK.
6. Ak zvolíte ANALOG + DVB-T, v ďalšom kroku je potrebné zvoliť typ ladenia a krajinu. Zvolte, či chcete ladiť len analógové kanály (ATV), digitálne kanály (DTV) alebo všetky kanály (DTV+ATV) a ako krajinu nastavte Slovensko. Potom stlačte tlačidlo OK pre spustenie ladenia.

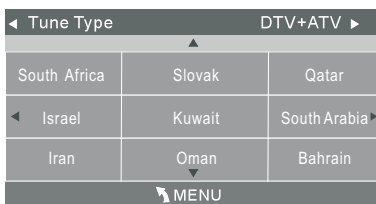

Ak zvolíte DVB-C, ďalšom kroku je potrebné nakonfigurovať systém DVB-C pomocou položiek ako typ ladenia (Úplné alebo voliteľné)/frekvencia (Frequency)/ID siete (Network ID)/symbolová rýchlosť (Symbol (KS/S)).

DVB-C Scan Menu	
Scan type	Full
Frequency	610000
Network ID	Auto
Symbol(KS/S)	Auto
© OK	 MENU

Zvoľte krajinu (Slovensko) a potom stlačte tlačidlo OK pre spustenie ladenia.

Začne sa ladenie a naladené TV programy sa uložia na predvolby.

Tento proces môže trvať niekoľko minút, buďte preto trpezliví a nestláčajte žiadne tlačidlo, inak sa automatické ladenie nemusí dokončiť. Priebeh operácie je indikovaný na obrazovke.

Najskôr sa ladia digitálne kanály a potom analógové kanály a tiež rozhlasové stanice.

Pre správne naladenie musí byť pripojená kvalitná anténa a musí byť k dispozícii kvalitný signál.

Po dokončení ladenia sa obnoví štandardný režim TVP a zobrazí sa predvolba 1.

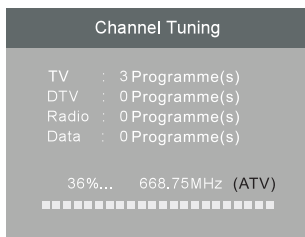

Ak sa počas procesu automatického ladenia nenaladil požadovaný program, naladte ho cez položku **DTV Manual Tuning** (DTV Manuálne ladenie) alebo **ATV Manual Tuning** (ATV Manuálne ladenie). Ak by sa pred ladením zobrazila výzva na zadanie hesla, zadajte heslo. Z výroby je heslo nastavené na 6666.

## Manuálne naladenie predvolieb

### Digitálne (DTV):

1. Stláčaním smerových tlačidiel ◀/▶ zvolte Menu **Channel** (Kanál).
2. Stláčaním smerových tlačidiel ▲/▼ zvolte podponuku **DTV Manual Tuning** (DTV Manuálne ladenie) a stlačte OK.

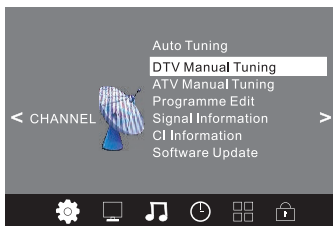

Zobrazí sa okno pre ladenie.

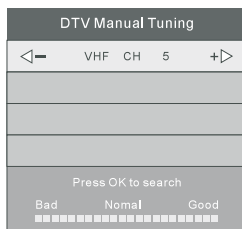

3. Stláčaním smerových tlačidiel ◀/▶ zvolte požadovaný UHF kanál a stlačte tlačidlo OK pre spustenie ladenia z tohto kanála. Po naladení sa zobrazí obraz a sila signálu.
4. Stláčaním □□□ (Menu) obnovíte predošlú ponuku Menu alebo stlačením EXIT vypnete Menu.

### Digitálne káblové (CADTV):

1. Stláčaním smerových tlačidiel ◀▶ zvolíte Menu **Channel** (Kanál).
2. Stláčaním smerových tlačidiel ▲▼ zvolíte podponuku **CADTV Manual Tuning** (CADTV Manuálne ladenie) a stlačte OK.

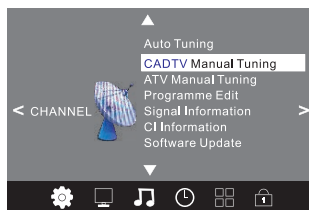

Zobrazí sa okno pre ladenie.

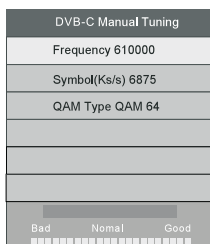

3. Stláčaním smerových tlačidiel ▲▼ a ◀▶ nastavte parametre ako frekvenciu (Frequency), Symbolovú rýchlosť (Symbol Ks/s) a typ QAM (QAM Type) a stlačte tlačidlo OK pre spustenie ladenia. Po naladení sa zobrazí obraz a sila signálu.
4. Stláčaním □□□ obnovíte predošlú ponuku Menu alebo stlačením EXIT vypnete Menu.

### Analógové (ATV):

1. Stláčaním smerových tlačidiel ◀▶ zvolíte Menu **Channel** (Kanál).
2. Stláčaním smerových tlačidiel ▲▼ zvolíte podponuku **ATV Manual Tuning** (ATV Manuálne ladenie) a stlačte OK. Táto položka je dostupná, len ak je ako zdroj signálu zvolené **ATV**. Zobrazí sa okno pre ladenie.



3. Stláčaním smerových tlačidiel ▲▼ a ◀▶ nastavte parametre pre manuálne ladenie analógových TV staníc (predvoľbu, zvukovú normu (System BG), ladenie (Search), prípadne jemné doladenie (Fine-Tune). Zobrazovať sa bude aj aktuálna frekvencia, potom stlačte tlačidlo OK pre spustenie ladenia. Po naladení nejakej stanice stlačte červené tlačidlo pre uloženie danej stanice. Ak chcete ukončiť proces ladenia v jeho priebehu, stlačte □□□ (Menu).

**Dôležité:**

TVP v pohotovostnom režime spotrebúva určitú energiu. Ak TVP nepoužívate, odporúčame z dôvodu úspory energie TVP úplne vypnúť sieťovým vypínačom, alebo odpojením sieťovej šnúry od elektrickej zásuvky.

**Výber a sledovanie zvolenej TV predvolby**





- Tlačidlami **CH +/-** alebo číselnými tlačidlami na DO zvolte požadovanú predvoľbu.
- Pre výber predvolby môžete použiť priamo príslušné číselné tlačidlá.

**Nastavenie hlasitosti**

Stláčaním **VOL +/-** na TVP alebo na DO nastavte hlasitosť.

Stláčením MUTE (☒) môžete dočasne vypnúť zvuk. Zvuk obnovíte opätovným stlačením MUTE (☒).

**Sledovanie signálu z pripojeného A/V zariadenia**

1. Zapnite pripojené zariadenie a spustite na ňom prehrávanie.
2. Stlačte  na TVP alebo na DO, kým sa na TV obrazovke nezobrazí obraz z pripojeného zariadenia, alebo tlačidlom  vyvoláte zoznam pripojených miest a tlačidlami / vyberte potrebný vstup pre signál.



## Práca s predvoľbami

Menu Channel (Kanál) umožňuje vykonávať aj rôzne činnosti s predvoľbami. Nastavenia vykonávate tak, že v zobrazení Menu zvolíte smerovými tlačidlami príslušnú položku a potom vykonáte jej nastavenie.

1. Stláčaním smerových tlačidiel ◀/▶ zvolte Menu **Channel** (Kanál).
2. Stláčaním smerových tlačidiel ▲/▼ zvolte podponuku **Programme Edit** (Editovanie programu) a stlačením OK zobrazte okno s prehľadom uložených predvoľieb.

Pod prehľadom predvoľieb sa nachádza farebne rozlíšená ponuka. Každú funkciu aktivujete stlačením farebného tlačidla.

### **Červené tlačidlo - Delete (Vymazať)**

Môžete odstrániť zvolené predvoľby.

Zvoľte predvoľbu, ktorú chcete odstrániť a stlačte červené tlačidlo.

Predvoľba bude vymazaná okamžite.

Zvolená predvoľba sa z prehľadu odstráni a zostávajúce predvoľby sa posunú o jedno číslo nahor.

### **Žlté tlačidlo - Move (Presunúť)**

Môžete premiestniť zvolené predvoľby a zmeniť tak ich poradie.

Zvoľte predvoľbu, ktorú chcete premiestniť a stlačte žlté tlačidlo. Predvoľba sa zvýrazní a stláčaním

▲/▼ premiestnite predvoľbu na inú pozíciu. Potom stlačte OK.

Stlačte EXIT pre vypnutie Menu. Menu sa po určitom čase vypne aj automaticky

### **Modré tlačidlo - Skip (Preskočiť)**

Táto položka umožní vynechávať predvoľby pri prepínaní tlačidlom **CH +** a **CH -**.

Smerovými tlačidlami zvolte predvoľbu, ktorú chcete pri prepínaní vynechávať a stlačte modré tlačidlo.

Zvolená predvoľba sa označí značkou preškrtnutia a bude sa pri prepínaní vynechávať. Ak chcete

zrušiť vynechávanie, pri danej predvoľbe znova stlačte modré tlačidlo. Značka preškrtnutia sa odstráni a predvoľba sa nebude vynechávať.

### **Tlačidlo FAV - (Oblúbené)**

Táto položka umožní zaradiť zvolené predvoľby medzi obľúbené.

Smerovými tlačidlami ▲/▼ zvolte predvoľbu, ktorú chcete zaradiť medzi obľúbené a stlačte tlačidlo FAV.

Zvolená predvoľba sa označí značkou srdiečka a zaradi sa medzi obľúbené. Ak chcete zrušiť

predvoľbu zo zoznamu obľúbených, pri danej predvoľbe znova stlačte tlačidlo FAV. Značka srdiečka sa odstráni a predvoľba sa vymaže zo zoznamu obľúbených.

Zoznam obľúbených predvoľieb zobrazíte stlačením FAV.

# Ponuky Menu

TVP je vybavený užívateľsky jednoduchým systémom obrazových ponúk - Menu.

Ponuky Menu zobrazíte stlačením **□□□** (Menu) na DO. V Menu sa pohybujete stláčaním smerových tlačidiel

**▲/▼/◀/▶**. Výber potvrdíte stlačením **OK**.

Nastavenia vykonávate tiež stláčaním smerových tlačidiel **◀/▶**.

Menu vypnete stlačením **EXIT**. Do vyššej úrovne Menu sa vrátite stlačením **□□□** (Menu).

## Prístup do príslušného Menu:

Ponuky Menu môžete zobrazovať po stlačení tlačidla **□□□** (Menu) na TVP alebo na DO. Ponuky Menu sa prepínajú (zvýrazňujú) smerovými tlačidlami v nasledovnom poradí.

Channel (Kanál) - Picture (Obraz) - Sound (Zvuk) - Time (Čas) - Option (Nastavenia) - Lock (Uzamknúť)

## Vypnutie zobrazenia Menu

Menu vypnete stlačením **EXIT** alebo **□□□** (Menu).

## Menu CHANNEL (Kanál)

Menu CHANNEL (Kanál) umožňuje vykonávať automatické alebo manuálne ladenie staníc a rôzne operácie s predvoľbami.

Nastavenia vykonávate tak, že v zobrazení Menu zvolíte smerovými tlačidlami príslušnú položku a vykonáte jej nastavenie.

1. Stlačte **□□□** (Menu), stláčaním smerových tlačidiel **◀/▶** zvolte Menu **Channel** (Kanál) a stlačte **OK**. Menu **Channel** (Kanál) je prvou ponukou, ktorá sa zobrazí po stlačení tlačidla **□□□** (Menu).
2. Stláčaním smerových tlačidiel **▲/▼** zvolte podponuku **Auto Tuning** (Automatické ladenie) a stlačte **OK**.

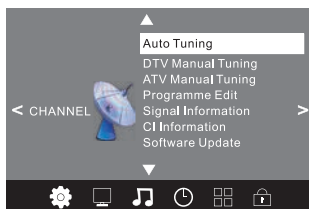

3. Ak zvolíte Analog + DVB-T, v ďalšom kroku je potrebné zvoliť typ ladenia a krajinu. Zvoľte, či chcete ladiť len analógové kanály (ATV), digitálne kanály (DTV) alebo všetky kanály (DTV+ATV) a ako krajinu nastavte Slovensko. Potom stlačte tlačidlo OK pre spustenie ladenia.

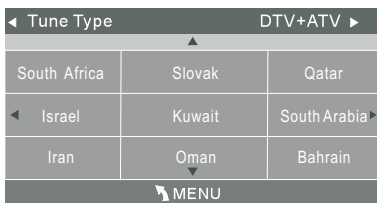

Ak zvolíte DVB-C, ďalšom kroku je potrebné nakonfigurovať systém DVB-C pomocou položiek ako typ ladenia (Úplne alebo voliteľné)/frekvencia (Frequency)/ID siete (Network ID)/symbolová rýchlosť (Symbol (KS/S)).

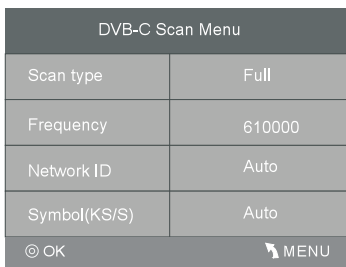

Zvoľte krajinu (Slovensko) a potom stlačte tlačidlo OK pre spustenie ladenia.

Začne sa ladenie a naladené TV programy sa uložia na predvoľbu.

Tento proces môže trvať niekoľko minút, buďte preto trpezlivý a nestláčajte žiadne tlačidlo, inak sa automatické ladenie nemusí dokončiť. Priebeh operácie je indikovaný na obrazovke.

Najskôr sa ladia digitálne kanály a potom analógové kanály a tiež rozhlasové stanice.

Pre správne naladenie musí byť pripojená kvalitná anténa a musí byť k dispozícii kvalitný signál.

Po dokončení ladenia sa obnoví štandardný režim TVP a zobrazí sa predvoľba 1.

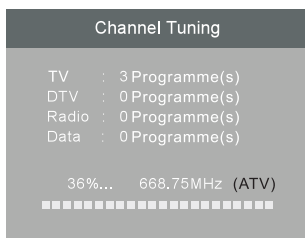

Ak sa počas procesu automatického ladenia (Auto Tuning) nenaladil požadovaný program, naladte ho cez položku **DTV Manual Tuning** (DTV Manuálne ladenie) alebo **ATV Manual Tuning** (ATV Manuálne ladenie).

## Manuálne naladenie predvolieb

### Digitálne (DTV):

1. Stláčaním smerových tlačidiel ◀/▶ zvolíte Menu **Channel** (Kanál).
2. Stláčaním smerových tlačidiel ▲/▼ zvolíte podponuku **DTV Manual Tuning** (DTV Manuálne ladenie) a stlačte OK.

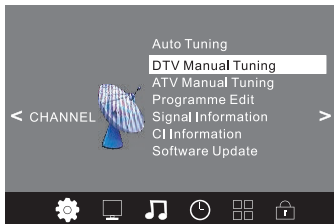

Zobrazí sa okno pre ladenie.



3. Stláčaním smerových tlačidiel ◀/▶ zvolíte požadovaný UHF kanál a stlačte tlačidlo OK pre spustenie ladenia z tohto kanála. Po naladení sa zobrazí obraz a sila signálu.
4. Stláčaním □□□ (Menu) obnovíte predošlú ponuku Menu alebo stlačením EXIT vypnete Menu.

### Digitálne káblové (CADTV):

1. Stláčaním smerových tlačidiel ◀/▶ zvolíte Menu **Channel** (Kanál).
2. Stláčaním smerových tlačidiel ▲/▼ zvolíte podponuku **CADTV Manual Tuning** (CADTV Manuálne ladenie) a stlačte OK.

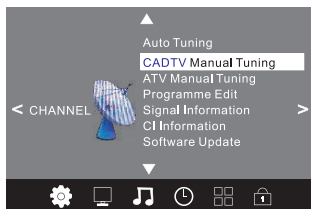

Zobrazí sa okno pre ladenie.

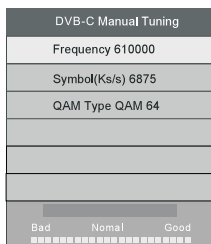

3. Stláčaním smerových tlačidiel ▲/▼ a ◀/▶ nastavte parametre ako frekvenciu (Frequency), Symbolovú rýchlosť (Symbol Ks/s) a typ QAM (QAM Type) a stlačte tlačidlo OK pre spustenie ladenia. Po naladení sa zobrazí obraz a sila signálu.
4. Stláčaním □□□ obnovíte predošlú ponuku Menu alebo stlačením EXIT vypnete Menu.

### Analogové (ATV):

1. Stláčaním smerových tlačidiel ◀/▶ zvolíte Menu **Channel** (Kanál).
2. Stláčaním smerových tlačidiel ▲/▼ zvolíte podponuku **ATV Manual Tuning** (ATV Manuálne ladenie) a stlačte OK. Táto položka je dostupná, len ak je ako zdroj signálu zvolené **ATV**. Zobrazí sa okno pre ladenie.

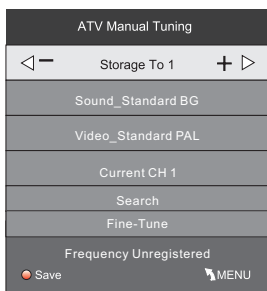

3. Stláčaním smerových tlačidiel ▲/▼ a ◀/▶ nastavte parametre pre manuálne ladenie analogových TV staníc (predvoľbu, zvukovú normu (System BG), ladenie (Search), prípadne jemné doladenie (Fine-Tune)). Zobrazovať sa bude aj aktuálna frekvencia, potom stlačte tlačidlo OK pre spustenie ladenia. Po naladení nejakej stanice stlačte červené tlačidlo pre uloženie danej stanice. Ak chcete ukončiť proces ladenia v jeho priebehu, stlačte □□□.

Ak chcete ukončiť proces ladenia v jeho priebehu, zvolíte položku Stop a stlačte OK alebo ►.

### Programme Edit (Editovanie programu)

1. Stláčaním smerových tlačidiel ◀/▶ zvolíte Menu **Channel** (Kanál).
2. Stláčaním smerových tlačidiel ▲/▼ zvolíte podponuku **Programme Edit** (Editovanie programu) a stlačením OK zobrazíte okno s prehľadom uložených predvolieb.

Pod prehľadom predvolieb sa nachádza farebne rozlíšená ponuka. Každú funkciu aktivujete stlačením farebného tlačidla.

### **Červené tlačidlo - Delete (Vymazať)**

Môžete odstrániť zvolené predvolby.

Zvoľte predvoľbu, ktorú chcete odstrániť a stlačte červené tlačidlo.

Predvoľba bude vymazaná okamžite.

Zvolená predvoľba sa z prehľadu odstráni a zostávajúce predvoľby sa posunú o jedno číslo nahor.

### **Žlté tlačidlo - Move (Presunúť)**

Môžete premiestniť zvolené predvoľby a zmeniť tak ich poradie.

Zvoľte predvoľbu, ktorú chcete premiestniť a stlačte žlté tlačidlo. Predvoľba sa zvýrazní a stláčaním

▲▼ premiestnite predvoľbu na inú pozíciu. Potom stlačte OK.

Stlačte EXIT pre vypnutie Menu. Menu sa po určitom čase vypne aj automaticky

### **Modré tlačidlo - Skip (Preskočiť)**

Táto položka umožní vynechávať predvoľby pri prepínaní tlačidlom **CH +** a **CH -**.

Smerovými tlačidlami zvolte predvoľbu, ktorú chcete pri prepínaní vynechávať a stlačte modré tlačidlo.

Zvolená predvoľba sa označí značkou preškrtnutia a bude sa pri prepínaní vynechávať. Ak chcete

zrušiť vynechávanie, pri danej predvoľbe znova stlačte modré tlačidlo. Značka preškrtnutia sa odstráni a predvoľba sa nebude vynechávať.

### **Tlačidlo FAV - (Oblúbené)**

Táto položka umožní zaradiť zvolené predvoľby medzi obľúbené.

Smerovými tlačidlami ▲▼ zvolte predvoľbu, ktorú chcete zaradiť medzi obľúbené a stlačte tlačidlo FAV.

Zvolená predvoľba sa označí značkou srdiečka a zaradí sa medzi obľúbené. Ak chcete zrušiť predvoľbu zo zoznamu obľúbených, pri danej predvoľbe znova stlačte tlačidlo FAV. Značka srdiečka sa odstráni a predvoľba sa vymaže zo zoznamu obľúbených.

Keď chcete zobraziť zoznam obľúbených predvoľieb, stlačte tlačidlo FAV.

### **Signal Information (Informácie o signáli)**

1. Stláčaním smerových tlačidiel ◀▶ zvolte Menu **Channel** (Kanál).

2. Stláčaním smerových tlačidiel ▲▼ zvolte podponuku **Signal Information** (Informácie o signáli) a stlačte OK.

Zobrazia sa informácie o prijímanom signále, úroveň signálu a kvalita signálu.

Položka je dostupná len v režime digitálnej TV.

### **CI Information (CI informácie)**

1. Stláčaním smerových tlačidiel ◀▶ zvolte Menu **Channel** (Kanál).

2. Stláčaním smerových tlačidiel ▲▼ zvolte podponuku **CI Information** (CI informácie) a stlačte OK. V tomto Menu môžete vykonávať rôzne nastavenia CI rozhrania.

Menu je dostupné, len ak sa používa CI dekódér s prístupovou kartou v digitálnom režime.

### **Software Upgrade (Aktualizácia softvéru)**

Túto voľbu využijete, ak chcete aktualizovať softvér zariadenia. Aktualizačný softvér musí byť uložený na USB pamäťovej jednotke pripojenej do USB konektora na TVP.

1. Stláčaním smerových tlačidiel ◀▶ zvolte Menu **Channel** (Kanál).

2. Stláčaním smerových tlačidiel ▲▼ zvolte podponuku **Software Upgrade** (Aktualizácia softvéru) a stlačte OK.

Po zvolení tejto voľby zvolte voľbu pre aktualizovanie softvéru cez USB. Potom stlačte OK.

Vyhľadá sa aktualizácia súbor a vykoná sa aktualizácia. TVP nevypínajte.

Neodporúčame vykonávať aktualizáciu.



**Aspect Ratio (Pomer strán)**

Nastavenie redukcie šumu v obraze. Nastaviť môžete **16:9**, **Zoom 1** (Zväčšenie 1), **Zoom 2** (Zväčšenie 2), **Auto** (Autom.) alebo **4:3**.

**Noise Reduction (Redukcia šumu)**

Je možné nastaviť Off (Vypnuté), Low (Nízky), Middle (Stredný), High (Vys (Vysoký)).



## Menu SOUND (Zvuk)

Menu SOUND umožňuje vykonávať nastavenie hlasitosti a vyváženia zvuku.

Nastavenia vykonávate tak, že v zobrazení Menu zvolíte smerovými tlačidlami príslušnú položku a vykonáte jej nastavenie.

Stláčaním smerových tlačidiel ◀▶ zvolíte Menu **Sound** (Zvuk).

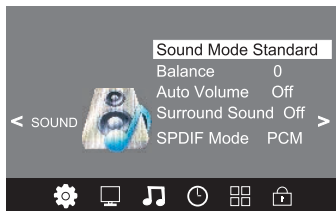

Štruktúra ponuky Menu je nasledovná:

### Sound Mode (Mód zvuku)

Nastavenie režimu zvuku. Nastaviť môžete **Standard** (Štandard), **Music** (Hudba), **User** (Užívateľ), **Movie** (Kino) a **Sport** (Šport).

Ak zvolíte **User** (Užívateľ), je možné nastaviť nasledovné parametre zvuku:

#### Treble (Výšky)

Nastavenie výšok. Nastavenie vykonávate smerovými tlačidlami ◀▶ (znižovanie/zvyšovanie) v rozsahu 0 až 100.

#### Bass (Basy)

Nastavenie basov. Nastavenie vykonávate smerovými tlačidlami ◀▶ (znižovanie/zvyšovanie) v rozsahu 0 až 100.

#### Balance (Stereováha)

Nastavenie vyváženia zvuku. Nastavenie vykonávate smerovými tlačidlami ◀▶ (posuv zvuku do ľavého/pravého reproduktora) v rozsahu -50 až +50.

#### Auto Volume (AUTO Hlasitosť (Automatické obmedzenie hlasitosti))

Nastavenie systému automatického obmedzenia hlasitosti na určitú úroveň pri prepínaní medzi predvoľbami.

Funkciu môžete zapnúť (**On**) alebo vypnúť (**Off**).

#### Surround Sound (Priestorový zvuk)

Nastavenie systému priestorového zvuku. Funkciu môžete zapnúť (**On**) alebo vypnúť (**Off**).

### **SPDIF Mode (SPDIF Mód)**

Nastavenie digitálneho audio výstupu. Nastaviť môžete **Auto** (Automatické) a **PCM** stláčaním OK.

## Menu TIME (Čas)

Menu Time (Čas) umožňuje vykonávať rôzne nastavenia času a časovačov.

Nastavenia vykonávate tak, že v zobrazení Menu zvolíte smerovými tlačidlami príslušnú položku a vykonáte jej nastavenie.

Stláčaním smerových tlačidiel ◀▶ zvolíte Menu **Time** (Čas).



Štruktúra ponuky Menu je nasledovná:

### **Clock (Hodiny)**

Zobrazenie aktuálneho dátumu a hodín v automatickom režime. Ak je nastavené automatické nastavenie času, čas a dátum sa budú nastavovať automaticky podľa signálu z niektorej predvolby.

### **Off Time (Časovač Vyp)**

Nastavenie času, kedy sa má TVP automaticky vypnúť.

Nastavte želaný čas. Časovač zapnutia a vypnutia nenastavujte na rovnaký čas.

Ak časovač nepoužívate, nastavte Off (Vypnuté). Pre funkciu časového vypnutia môžete zvoliť: jedenkrát, každý deň, PO-PIA, PO-SO, SO-NE a NE.

### **On Time (Časovač Zap)**

Nastavenie času, kedy sa má TVP automaticky zapnúť. Nastavte želaný čas.

Časovač zapnutia a vypnutia nenastavujte na rovnaký čas.

Ak časovač nepoužívate, nastavte Off (Vypnuté). Pre funkciu časového zapnutia môžete zvoliť: jedenkrát, každý deň, PO-PIA, PO-SO, SO-NE a NE.

### **Timer (Časovač automatického vypnutia)**

Nastavenie času pre automatické vypnutie TV prijímača. Nastaviť môžete Off (Vypnuté) a 10, 20, 30, 60, 90, 120, 180 a 240 minút.

### **Auto Standby On (Auto pohotovostný režim)**

Nastavenie či sa má alebo nemá TVP bez signálu vypnúť do pohotovostného režimu po uplynutí 15 minút. Nastaviť môžete Off (Vypnuté) alebo On (Zapnuté).

### **Time Zone (Časové pásmo)**

Nastavenie časového pásma.

Nastavte časové pásmo pre oblasť, kde TVP používate (pre SR nastavte Bratislava GMT+1).

## Menu OPTION (Nastavenia)

Menu OPTION (Možnosti) umožňuje vykonávať rôzne nastavenia TVP.

Nastavenia vykonávate tak, že v zobrazení Menu zvolíte smerovými tlačidlami príslušnú položku a vykonáte jej nastavenie.

Stláčaním smerových tlačidiel ◀▶ zvolíte Menu **Option** (Možnosti). Zobrazí sa podponuka.

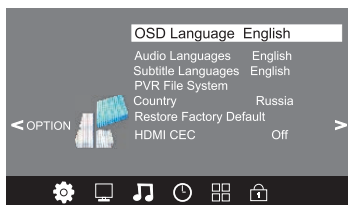

Štruktúra ponuky Menu je nasledovná:

### OSD Language (Jazyk)

Nastavenie jazyka pre OSD zobrazenia. Po stlačení OK zvolíte želaný jazyk.

### Audio Languages (Jazyky zvuku)

Nastavenie jazyka pre zvuk. Po stlačení OK zvolíte želaný prvý a druhý jazyk zvuku.

### Subtitle Language (Jazyk titulkov)

Po stlačení OK môžete zvoliť prvý jazyk titulkov a druhý jazyk titulkov.

### Country (Krajina)

Informácia o krajine nastavenej pri úvodnom nastavovaní TVP.

### PVR File System (PVR systém súborov)

Vykonanie rôznych nastavení programovaného (časovaného) nahrávania podľa pripojenej USB jednotky. Po zvolení položky vykonajte nastavenia nahrávania v zobrazenej podponuke. Aby táto položka bola dostupná a ak chcete nahrávať, musí byť pripojená USB pamäťová jednotka s dostatočnou voľnou kapacitou.

V tejto ponuke môžete zvoliť partíciu pamäťovej jednotky, vykonať kontrolu súborového systému, naformátovať jednotku, nastaviť veľkosť pre funkciu TimeShift, dátový tok a tiež časový limit nahrávania.

Samotné časové nahrávanie vykonáte v ponukách funkcie EPG (str. 49)

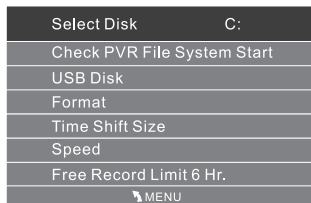

### **Restore Factory Default (Obnoviť výrobné nastavenia)**

Aktivácia zobrazenia pre obnovenie výrobných nastavení TVP. Ak pristúpite k tomuto kroku, všetky predtým vykonané nastavenia obrazu, zvuku a iných nastavení zákazníkom a prijímač sa nastavia na výrobné nastavenia. Odstránia sa aj naladené TV programy.

Po zobrazení overujúceho hlásenia, či naozaj chcete vykonať obnovu zvolte príslušným smerovým tlačidlom áno alebo nie.

### **HDMI CEC (Ovládanie HDMI CEC)**

Zapnutie alebo vypnutie funkcie pre ovládanie zariadení pripojených do konektorov HDMI, ak podporujú ovládaci štandard HDMI CEC.

Funkciu môžete zapnúť (**On**) alebo vypnúť (**Off**).

## Menu LOCK (Zámok)

Menu LOCK (Uzamknúť) umožňuje vykonávať rôzne nastavenia blokovania TVP. Nastavenia vykonávate tak, že v zobrazení Menu zvolíte smerovými tlačidlami príslušnú položku a vykonáte jej nastavenie.

Stláčaním smerových tlačidiel ◀/▶ zvolíte Menu **Lock** (Uzamknúť).

Pre prístup k tejto ponuke je potrebné zadať heslo v prvej položke **Lock System** (Uzamknúť systém). Z výroby je nastavené heslo 6666.

Po zadaní hesla sa sprístupnia nedostupné položky podponuky.

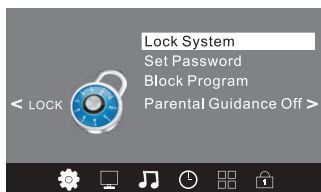

Štruktúra ponuky Menu je nasledovná:

### **Lock System (Uzamknúť systém)**

Táto položka umožňuje zadať používané heslo a sprístupniť tak ostatné položky. Zvoľte položku a zadajte vaše heslo. Z výroby je nastavené heslo 6666.

### **Set Password (Nastaviť heslo)**

Táto položka umožňuje nastaviť používané heslo. Zvoľte položku a podľa zobrazovaných hlásení zadajte staré heslo, potom nové heslo, ktoré sa bude používať. Nové heslo je potrebné opätovne zadať pre potvrdenie. Po zmene hesla doporučujeme nové heslo si zapísať.

### **Block Program (Blokovať program)**

Zablokovanie určitých kanálov, aby ich nemohli sledovať neoprávnené osoby.

Funkciu nastavíte v zobrazenom okne. Smerovými tlačidlami zvolíte želaný program a stlačte zelené tlačidlo. Pri danom programe sa zobrazí ikona zámky a program bude zablokovaný. Pre odblokovanie znova stlačte zelené tlačidlo tak, aby ikona zámky zmizla a program sa odblokoval.

**Parental Guidance (Rodičovská kontrola)**

Nastavenie klasifikácie pre predvolby podľa vhodnosti ich obsahu.

Klasifikáciu nastavíte v zobrazenom okne. Rodičovskú kontrolu môžete nastaviť na Off (Vypnuté) alebo môžete nastaviť podľa veku od 4 až do 18

# Prehrávanie z USB zariadenia

V tomto režime slúži TVP ako prehrávač audio/video/obrazových súborov z pripojeného USB zariadenia.

USB zariadenie pripojte priamo do USB konektora na TVP, nepoužívajte rozbočovače ani predĺžovacie USB káble.





Z TV režimu môžete prepnúť do USB režimu stláčaním  na DO alebo po stlačení  použite smerové tlačidlá  a zvolte ponuku USB.

Zobrazí sa zobrazenie pre prehrávanie z USB zariadenia.

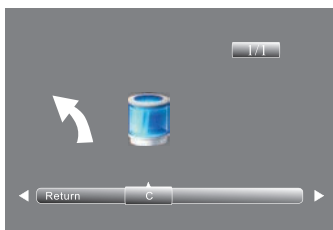

1. Na výber režimu obrazových, audio, video alebo textových súborov použite smerové tlačidlá . Po zvolení typu súborov stlačte OK na DO.
2. Zobrazí sa zoznam partícií na pamäťovej jednotke a možnosť návratu. Zvoľte želanú partíciu (napr. C) a stlačte OK.



3. Zobrazí sa zoznam všetkých priečinkov na danej jednotke. Zvoľte priečinok obsahujúci súbory daného typu tlačidlami / a stlačte OK.
4. Zobrazí sa zoznam všetkých súborov daného typu vo zvolenom priečinku. Zo zoznamu môžete vybrať želaný súbor tlačidlami / a ovládať jeho prehrávanie pomocou multimediálnych tlačidiel na DO.  
Ak chcete zo zoznamu zvoliť určitý súbor do Playlistu, nastavte sa naň a stlačte OK. V danom súbore sa zobrazí značka zaškrtnutia a súbor bude zaradený do Playlistu.
5. So súbormi pracujte interaktívne podľa popisu v OSD zobrazeniach.
4. Režim USB vypnete stláčením  a zvolením iného zdroja signálu (napr. DTV).



## Podporované formáty súborov v režime USB

Média	Prípona súborov	Formát		Poznámky
Video	*.avi	Video	Audio	MPGE1/MPEG2/MPEG4: Up to 1080p @ 30F H.264: Up to 1080p @ 25F AAC: AAC-LC(type 2), HE-AAC v1(type 5,SBR), HE-AAC v2(type 29,SBR+PS)
	MPEG(*.mpeg, *.mpg, *.dat, *.vob)	MPEG-1 MP MPEG-2 MP		
	MPEG-4(*.mp4)	MPEG-4 SP MPEG-4 ASP MPEG-4 XVID H.264(AVC) MP @Level 4 H.264(AVC) HP @Level 4	MPEG-1 Layer 2 MPEG-1 Layer 3 MPEG-2 Layer 3 AC3 AAC-LC HE-AAC V1 HE-AAC V2	
	TS(*.ts, *.trp, *.tp)	MPEG-1 MPEG-2 MP H.264(AVC) MP @Level 4 H.264(AVC) HP @Level 4		
	MKV(*.mkv)	MPEG-1 MPEG-2 MP MPEG-4 SP MPEG-4 ASP MPEG-4 XVID H.264(AVC) MP @ Level 4 H.264(AVC) HP @ Level 4		
	*.flv	H.264(AVC) MP @ Level 4 H.264(AVC) HP @		
	VC-1/WMV9 (**.wmv,*.asf)	VC-1 MP VC-1 SP VC-1 AP		
	RMVB(*.rm, *.rmvb)	RV8 720P@30 RV9 720P@30 RV10 720P@30		
Hudba	*.mp3	MPEG-1 Layer 3 MPEG-2 Layer 3	Bitrate up to 320Kbps Sample Rate 32KHz 44.1KHz 48KHz	
	AAC(*.aac,*.m4a)		AAC HE-AAC V1 HE-AAC V2	

## Podporované formáty súborov v režime USB

Média	Prípona súborov	Formát		Poznámky
Hudba	*.wav	Video	Audio	
			LPCM ADPCM	
Fotografia	*.jpg *.jpeg	Základný formát		72x72 < Baseline resolution < 7680x4320 Progressive Mode Size <=1280x1024 File Size <=10MB
		Postupný formát		
Text	*.txt		UTF-8 UNICODE ASCII	veľkosť súboru <=1MB

**Súborový systém: FS, FAT32.**

**NTFS nie je nepodporovaný.**

## Fotografia (Photo)

Zvoľte najskôr pamäťovú jednotku a potom v nej priečinok obsahujúci obrázky.

Zobrazia sa miniatúry, kde môžete zvoliť konkrétny obrázok.

Keď zvolíte z priečinka obrázok smerovými tlačidlami, zobrazí sa jeho zväčšenina s popisnými informáciami.

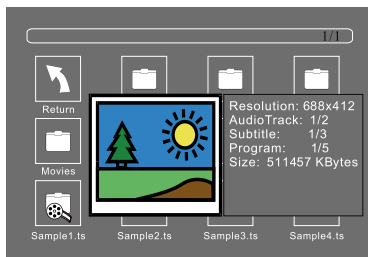

Stlačením OK môžete zaradiť zvolený súbor do Playlistu. Zobrazí sa pri ňom značka zaškrtnutia.

Z Playlistu ho zrušíte opätovným stlačením OK. Postup opakujte pre zaradenie ďalších súborov.

Ak nezaradíte žiadne súbory do Playlistu, po stlačení ► sa bude prehrávať prezentácia všetkých obrázkov od práve zvoleného obrázka.

Ak počas prehrávania prezentácie stlačíte OK alebo INFO, zobrazí sa lišta s popisom možností (rýchla ponuka), kde môžete nastaviť prehrávanie, interval prepínania obrázkov, režim opakovania, efekt prelínania medzi jednotlivými obrázkami, otočiť obrázok, zvoliť tiež sprievodnú hudbu (ak sú na tom istom USB zariadení uložené nejaké audio súbory), nastaviť opakované prehrávanie atď. Postupujte interaktívne podľa ikon.

<b>Prehr./Pauza</b>	Stlačením ► a    na diaľkovom ovládaní spustíte alebo pozastavíte prehrávanie.
<b>Predošlé</b>	Stlačením ◀◀ na diaľkovom ovládaní zobrazíte predošlú fotografiu.
<b>Ďalšie</b>	Stlačením ▶▶ na diaľkovom ovládaní zobrazíte ďalšiu fotografiu.
<b>Zastavenie</b>	Stlačením ■ zastavíte prehrávanie a obnovíte predošlé Menu.
<b>Otočenie</b>	Použite lištu s rýchlou ponukou (stlačte OK alebo INFO).
<b>Zväčšenie</b>	Použite lištu s rýchlou ponukou (stlačte OK alebo INFO).
<b>Informácie</b>	Použite lištu s rýchlou ponukou (stlačte OK alebo INFO).

Tieto funkcie je možné používať aj pri ostatných typoch súborov.

## Hudba (Music)

Zvoľte najskôr pamäťovú jednotku a potom v nej priečinok obsahujúci audio súbory.

Zobrazia sa miniatúry, kde môžete zvoliť konkrétny audio súbor.

Keď zvolíte z priečinka audio súbor smerovými tlačidlami, zobrazí sa okno s popisnými informáciami pre daný súbor a súbor sa začne prehrávať.

Stlačením OK môžete zaradiť zvolený súbor do Playlistu. Zobrazí sa pri ňom značka zaškrtnutia.

Z Playlistu ho zrušíte opätovným stlačením OK. Postup opakujte pre zaradenie ďalších súborov.

Ak nezaradíte žiadne súbory do Playlistu, po stlačení ► sa spustí prehrávanie od práve zvoleného súboru.

Ak počas prehrávania stlačíte OK alebo INFO, zobrazí sa lišta s popisom možností (rýchla ponuka), kde môžete nastaviť prehrávanie obdobne ako pri fotografiách.

Postupujte interaktívne podľa ikon.

Keď zvolíte audio súbor a prehrávate ho, po stlačení OK alebo INFO sa zobrazí lišta a máte

k dispozícii možnosti ovládania prehrávania (Spustenie, pozastavenie a zastavenie (►, ||, ■),

zrýchlený posuv vpred/vzad (◀◀, ▶▶), prepínanie skladieb vpred/vzad (◀◀◀, ▶▶▶) a tiež možnosť nastaviť opakované prehrávanie, vyhľadávať podľa času atď.

Postupujte interaktívne a intuitívne podľa ponuky.

### Prehr./Pauza

Stlačením ► a || na diaľkovom ovládaní spustíte alebo pozastavíte prehrávanie.

### Predošlé

Stlačením ◀◀ na diaľkovom ovládaní prepnete na predošlý súbor.

### Ďalšie

Stlačením ▶▶ na diaľkovom ovládaní prepnete na ďalší súbor.

### Rýchlo vzad

Stlačením ◀◀ na diaľkovom ovládaní spustíte rýchly posuv vzad.

### Rýchlo vpred

Stlačením ▶▶ na diaľkovom ovládaní spustíte rýchly posuv vpred.

### Zastavenie

Stlačením ■ zastavíte prehrávanie a obnovíte predošlé Menu.

## Kino (Movie)

Zvoľte najskôr pamäťovú jednotku a potom v nej priečinok obsahujúci video súbory.

Zobrazia sa miniatúry, kde môžete zvoliť konkrétny video súbor.

Keď zvolíte z priečinka video súbor smerovými tlačidlami a stlačíte OK, zobrazí sa zväčšené okno a okno s popisnými informáciami a súbor sa začne prehrávať.

Stlačením OK môžete zaradiť zvolený súbor do Playlistu. Zobrazí sa pri ňom značka zaškrtnutia.

Z Playlistu ho zrušíte opätovným stlačením OK. Postup opakujte pre zaradenie ďalších súborov.

Ak nezaradíte žiadne súbory do Playlistu, po stlačení ► sa bude prehrávať zvolený súbor.

Ak počas prehrávania stlačíte OK alebo INFO, zobrazí sa lišta s popisom možností (rýchla ponuka), kde môžete nastaviť prehrávanie obdobne ako pri fotografiách a audio súboroch.

Postupujte interaktívne podľa ikon.

Keď zvolíte video súbor a prehrávate ho, po stlačení OK alebo INFO sa zobrazí lišta a máte k dispozícii možnosti ovládania prehrávania (Spustenie, pozastavenie a zastavenie (►, ||, ■), zrýchlený posuv vpred/vzad (◀◀, ▶▶), prepínanie súborov vpred/vzad (◀◀, ▶▶) a tiež možnosť nastaviť opakované prehrávanie, opakovanie úseku A-B, spomalené prehrávanie, krokovanie, zväčšenie/zmenšenie, pomer strán obrazu, vyhľadávať podľa času atď.

Postupujte interaktívne a intuitívne podľa ponuky.

<b>Prehr./Pauza</b>	Stlačením ► a    na diaľkovom ovládaní spustíte alebo pozastavíte prehrávanie.
<b>Predošlé</b>	Stlačením ◀◀ na diaľkovom ovládaní prepnete na predošlý súbor.
<b>Ďalšie</b>	Stlačením ▶▶ na diaľkovom ovládaní prepnete na ďalší súbor.
<b>Rýchlo vzad</b>	Stlačením ◀◀ na diaľkovom ovládaní spustíte rýchly posuv vzad.
<b>Rýchlo vpred</b>	Stlačením ▶▶ na diaľkovom ovládaní spustíte rýchly posuv vpred.
<b>Zastavenie</b>	Stlačením ■ zastavíte prehrávanie a obnovíte predošlé Menu.

## Textové súbory (E-Book)

Zvoľte najskôr pamäťovú jednotku a potom v nej priečinok obsahujúci textové súbory.

Zobrazia sa miniatúry, kde môžete zvoliť konkrétny textový súbor.

Keď zvolíte z priečinka textový súbor smerovými tlačidlami a stlačíte OK, zobrazí sa zväčšené okno s textom a okno s popisnými informáciami.

Stlačením OK môžete zaradiť zvolený súbor do Playlistu. Zobrazí sa pri ňom značka zaškrtnutia.

Z Playlistu ho zrušíte opätovným stlačením OK. Postup opakujte pre zaradenie ďalších súborov.

Ak nezaradíte žiadne súbory do Playlistu, po stlačení ► sa zobrazí zvolený textový súbor na celú obrazovku.

Ak počas prehrávania stlačíte OK alebo INFO, zobrazí sa lišta s popisom možností (rýchla ponuka), kde môžete nastaviť prehrávanie obdobne ako pri fotografiách, audio a video súboroch.

Postupujte interaktívne podľa ikon.

Keď zvolíte textový súbor a prehrávate ho, po stlačení OK alebo INFO sa zobrazí lišta a máte k dispozícii možnosti ovládania prehrávania (Spustenie, pozastavenie a zastavenie (►, ||, ■), prepnutie o stránku vpred/vzad (◀◀, ▶▶), prepínanie súborov vpred/vzad (◀◀, ▶▶) a tiež možnosť nastaviť sprievodný audio súbor, zobraziť informácie o súbore atď.

Postupujte interaktívne a intuitívne podľa ponuky.







<b>Prehr./Pauza</b>	Stlačením ► a    na diaľkovom ovládaní spustíte alebo pozastavíte zobrazenie.
<b>Predošlé</b>	Stlačením ◀◀ na diaľkovom ovládaní prepnete na predošlý textový súbor.
<b>Ďalšie</b>	Stlačením ▶▶ na diaľkovom ovládaní prepnete na ďalší textový súbor.
<b>Rýchlo vzad</b>	Stlačením ◀◀ na diaľkovom ovládaní prepnete o stránku vzad.
<b>Rýchlo vpred</b>	Stlačením ▶▶ na diaľkovom ovládaní prepnete o stránku vpred.
<b>Zastavenie</b>	Stlačením ■ zastavíte prehrávanie a obnovíte predošlé Menu.

# Menu pre EPG (Elektronický prehľad programov)

Menu EPG (Elektronický prehľad programov) vám poskytuje detailné informácie o vysielaní želaného programu. Stlačte tlačidlo EPG, zobrazí sa okno s predvoľbami a Menu so stručnými programovými informáciami pre predvoľby. Informácie o programoch sú dostupné až na niekoľko dní vopred. V prvom riadku okna môžete zvoliť želaný dátum.

V tabuľke sú dostupné aj ďalšie predvoľby. Medzi predvoľbami rolujte tlačidlami ▲/▼.



Keď je želaná predvoľba zvýraznená, stlačením INFO na DO alebo stlačením zeleného tlačidla (INFO) zobrazíte okno s detailnými informáciami o práve vysielanom programe.

PROGRAMME GUIDE		TIME	
28 Apr 04:39			
800 SZTVM01	No Information		
801 SZTVM02	No Information		
802 SZTVM03	No Information		
803 SZTVM04	No Information		
804 Date	No Information		
 Record	 INFO	 Schedule	 Remind
 OK			 INDEX

## Pripomenka programu (Remind)

Ak chcete nastaviť pripomenutie nejakého programu, v zobrazení Menu EPG stlačte modré tlačidlo (Remind - Pripomenka).

Zobrazí sa okno Reminder (Pripomien.).

Reminder		
◀	802 SZTVM03	▶
08 Minute		
05 Hour		
Apr Month		
28 Date		
★ Once Mode		
 OK	 BACK	

V tomto okne môžete vykonať nastavenia pripomenutia.

Postupne v okne nastavte želanú predvoľbu, minúty, hodiny, mesiac a deň a nakoniec režim opakovania udalosti (**Mode**). Nastaviť môžete **Once** (Jedenkrát) pre jedenkrát, **Daily** (Každý deň) pre opakovanie každý deň alebo **Weekly** (Týždenne) pre týždenné opakovanie pripomenutia.

Po nastavení želaných parametrov stlačte OK.

Nastavená pripomenka sa uloží do zoznamu **Schedule List** (Zoznam pl. (Zoznam naplánovaných udalostí)).

Tento zoznam môžete zobrazíť z okna EPG po stlačení žltého tlačidla (Schedule).

V zozname môžete zvoliť niektorú naplánovanú udalosť a stlačením červeného tlačidla túto udalosť odstrániť.

Pri zobrazení okna EPG sa uložené programy zobrazujú s ikonou budíka.

Keď nastane čas pripomenutia, zobrazí sa okno s upozornením, či chcete prepnúť na želanú predvoľbu. Zvoľte **Yes** (Áno) pre prepnutie, alebo **No** (Nie), ak chcete pokračovať v sledovaní pôvodného programu.

Schedule List 04:55 28th Apr <span style="color: red;">Delete</span> <span style="color: yellow;">Return</span>				
Time	Date	Programme Title	Channel Name	

### Časové nahrание programu

Ak chcete nahráť nejaký program, v zobrazení Menu EPG stlačte červené tlačidlo RECORD.

Zobrazí sa okno **Recording** (Nahrávanie).

V tomto okne môžete vykonať nastavenia nahrávania.

V prvom riadku nastavte želanú predvoľbu s TV programom, ktorý sa má nahráť.

V spodnom riadku nastavte režim opakovania udalosti. Ak je nastavené Režim AUTO, nie je možné naplánovať čas spustenia a ukončenia nahrávania. V tomto režime je možné len okamžité nahrávanie programu stlačením tlačidla REC na DO.

Režim môžete nastaviť na **AUTO**, **Once** (Jedenkrát) pre jedenkrát, **Daily** (Každý deň) pre opakovanie nahrávania každý deň alebo **Weekly** (Týždenne) pre týždenné opakovanie nahrávania.

Po zvolení iného režimu než AUTO nastavte v ďalších riadkoch dátum a čas spustenia aj ukončenia nahrávania.

Zvoľte položku **Start Time** (začiatok nahrávania) a nastavte minúty, hodiny, mesiac, deň pre čas spustenia nahrávania.

Zvoľte položku **End Time** (ukončenie nahrávania) a nastavte minúty, hodiny, mesiac, deň pre čas ukončenia nahrávania.

Po nastavení želaných parametrov stlačte OK.

Nastavené nahrávanie sa uloží do zoznamu **Scheduled List** (Zoznam pl. (Zoznam naplánovaných udalostí)).

Zoznam môžete kedykoľvek zobrazíť z Menu **EPG** a následným stlačením žltého tlačidla sa vrátiť do základnej ponuky EPG.

V zozname môžete zvoliť niektorú naplánovanú udalosť a stlačením červeného tlačidla túto udalosť odstrániť.

Udalosť nahrávania je zobrazená s ikonou kamery.

Keď nastane čas nahrávania, zobrazí sa okno s odpočítavaním od 10 do 1 a s upozornením, či nechcete zrušiť nahrávanie. Zvoľte **Yes** (Áno) alebo nevykonajte nič, ak chcete nastavené nahrávanie vykonať.

Ak chcete nastavené nahrávanie zrušiť, zvoľte **No** (Nie).

Po spustení nahrávania sa bude vysielaný program nahrávať nastavený čas na pripojené USB zariadenie a v ľavom hornom rohu bude zobrazená červená ikona REC.

Aby sa program nahral, musí byť pripojené USB zariadenie s dostatočnou voľnou kapacitou. Hneď po pripojení takéhoto zariadenia sa na ňom vytvorí priečinok **\_MSTPVR**, do ktorého sa budú ukladať všetky nahrávky.

Nahrany program z USB zariadenia prehrate tak, že zvolíte zdroj USB.



V zobrazenej ponuke zvolte Movie (Kino), vyhladajte priečinok \_MSTPVR a v ňom zvolte nahrané video. Prehrávajte vykonávajte podľa popisu v časti o prehrávaní videí z USB jednotky.

### Okamžité nahrание programu

Ak chcete okamžite nahráť nejaký program, počas jeho sledovania stlačte tlačidlo nahrávania REC na DO.

Zobrazí sa lišta s ponukou, kde sú zobrazené tlačidlá aj čas nahrávania a dostupný čas pre nahrávku. Potom lišta zmizne a zostane zobrazená len červená značka REC. Lišta sa znova zobrazí po stlačení REC.

Po spustení nahrávania sa bude vysielaný program nahrávať na pripojené USB zariadenie, kým prehrávanie nezastavíte stlačením tlačidla ■. Po stlačení ■ sa zobrazí okno, či chcete nahrávanie zastaviť, alebo nie. Zvoľte **OK**, ak chcete nahrávanie ukončiť, alebo **Exit** (Ukončiť), ak chcete pokračovať v nahrávaní.

Nahrany program z USB zariadenia prehrate jednoducho stlačením ► pre okamžité spustenie nahrávania. Prehrávanie ovládajte tlačidlami ovládania prehrávania na DO alebo pomocou ikon na zobrazenej lište.

Nahrávku tiež môžete prehrať po zvolení zdroja USB a následne v zobrazenej ponuke zvolte Movie (Kino), vyhladajte priečinok \_MSTPVR a v ňom zvolte nahrané video.

Prehrávajte vykonávajte podľa popisu v časti o prehrávaní videí z USB jednotky.

### Poznámka

Pre nahrávanie musí byť k TVP pripojené kompatibilné USB pamäťové zariadenie.

Ak pripojené pamäťové zariadenie nie je kompatibilné, zobrazí sa výzva na jeho formátovanie.

### Výstraha

Pri formátovaní USB zariadenia sa odstráni všetky súbory uložené na USB zariadení. Dávajte preto pozor aj pri zvolení formátovania v Menu Option (Možnosti) a podponuke PVR File System.

Ak nastavíte časované nahrávanie, TVP sa automaticky zapne v nastavenom čase pre daný program, vykoná nahrávanie a automaticky sa vypne po dokončení nahrávania.

Počas časovaného nahrávania však bude obraz a zvuk vypnutý, TVP však bude zapnutý. Bude blikať červený LED indikátor pohotovostného režimu.

Stlačením ⏻ môžete v tejto situácii zapnúť obraz a zvuk.



# Nahrávanie na USB zariadenie (PVR)

TVP umožňuje nahrávať želaný program vo forme video súboru na pripojené USB zariadenie s dostatočnou voľnou kapacitou.

Nahrávanie (plánované/okamžité) vykonajte podľa popisu v predošlej časti o EPG.

## Poznámky

- Kapacita USB zariadenia môže byť v rozsahu 128 MB až 500 GB, ale odporúčame používať zariadenia s kapacitou 2 GB až 500 GB .
- Video môže mozaikovať, ak je prenosová rýchlosť príliš nízka. Môže to byť spôsobené pripojením predĺžovacieho USB kábla namiesto priameho pripojenia USB zariadenia k TVP.
- Nie všetky USB zariadenia sú kompatibilné s týmto TVP.
- Ak chcete nahrávať, USB pamäťové zariadenie slúžiace na nahrávanie musí byť pripojené do vstupného USB konektora na zadnej strane TVP a musí byť kompatibilné pre nahrávanie. Ak USB pamäťové zariadenie nie je kompatibilné, zobrazí sa výzva na formátovanie. Naformátujte zvolené zariadenie.
- Nahrávanie nie je možné, ak chcete nahrávať kanál z CI slotu.

## Prehranie nahraného programu na inom zariadení (PC, DVD s USB konektorom atď.)

TVP nahráva programy na USB pamäťové zariadenia vo formáte \*.ts“.

Ak iný TVP, PC, notebook, DVD alebo iné zariadenie nepodporuje alebo nerozpozná súbor vo formáte \*.ts, neprehrá ho.

„.ts“ je formát používaný pre HDTV vysielanie.

„.ts“ súbory môžete prehrávať na PC alebo notebooku s vhodným softvérom.

Informácie o najvhodnejšom softvéri nájdete na Internete alebo u predajcu PC.

## Upozornenie:

Spoločnosť ORAVA nezodpovedá za akýkoľvek softvér, ktorý ste stiahli, za prípadné vírusy alebo akékoľvek poruchy vyplývajúce z inštalácie takéhoto softvéru do vášho PC. Zákazník ho používa na vlastné riziko.

# Hotelový režim

Po stlačení tlačidla SOURCE a následným stlačením číslic 3690 zobrazíte Menu pre hotelový režim, ak TVP používate v ubytovacích zariadeniach.

Hotel Menu	
Hotel Mode	Off
Maximum Volume	100
Volume Default	0
Panel Button	Respond
Menu Button	Respond
Input Source Change	Yes
Input Mode Start	Off
Start Channel	--
Reset	
USB Clone	

Nastavenie jednotlivých ponúk hotelového režimu vykonáte tlačidlami ◀/▶ a stlačte OK. Pohyb a výber jednotlivých ponúk vykonáte tlačidlami ▲/▼.

# Teletext

Teletext je informačná služba vysielaná väčšinou TV staníc. Indexová strana teletextu (väčšinou strana 100) poskytuje informácie o používaní služby. Pre ovládanie teletextu používajte tlačidlá na diaľkovom ovládaní podľa nižšie uvedených príkladov.

Vyberte si program (TV stanicu) s kvalitným signálom, v opačnom prípade sa môžu pri používaní teletextu vyskytnúť chyby.

Pre ovládanie teletextu používajte tlačidlá, pod ktorými sú popisy na šedom pozadí.

## Zapnutie teletextu:

Po výbere TV stanice poskytujúcej teletext s požadovanými informáciami stlačte TEXT (☰).

## Výber teletextovej strany:

Číselnými tlačidlami zadajte trojciferné číslo strany.

Ak ste sa pomýlili, zadajte nanovo správne číslo.

Ak počítadlo na obrazovke pokračuje vo vyhľadávaní, je to spôsobené tým, že zvolená strana nie je dostupná.

V takomto prípade zadajte iné číslo strany.

## Zvolenie nasledujúcej alebo predchádzajúcej strany:

Stlačte CH + alebo -.

## “Zastavenie” teletextovej strany:

Stlačte tlačidlo (HOLD). Opätovným stlačením tlačidla povolíte obnovovanie obsahu strany.

## Zobrazenie ukrytej informácie (napr.: odpoveď na kvízovú otázku):

Stlačte tlačidlo (REVEAL). Opätovným stlačením tlačidla informáciu opäť ukryjete.

## Zvolenie podstrany:

Teletextová strana môže obsahovať niekoľko podstrán. V takomto prípade sa za číslom strany zobrazí lomítko. Po stlačení (SUBPAGE) sa zobrazí 0001. Stláčaním číselných tlačidiel zadajte číslo požadovanej podstrany.

## Vypnutie teletextu:

Stlačte tlačidlo TEXT (☰).

## Fastext

Služba Fastext umožňuje prístup k príslušným stranám stlačením jediného tlačidla.

V režime teletextu a pri vysielaní signálu Fastext sa v spodnej časti teletextovej strany zobrazí farebne rozlíšená ponuka. Stlačením farebného tlačidla (červeného, zeleného, žltého alebo modrého) zobrazíte príslušnú stranu.

# Riešenie problémov

V nasledujúcom prehľade nájdete riešenia niektorých problémov, ktoré môžu mať vplyv na kvalitu obrazu a zvuku. Ak sa problém nepodarí odstrániť napriek tomu, že ste opakovane skúsili vykonať uvedené riešenie, kontaktujte predajcu TVP.

## Nekvalitný obraz

Zvolili ste správnu normu?

Nie je TVP alebo anténový kábel v blízkosti reproduktorov, neuzemneného audio zariadenia alebo neónového osvetlenia atď.?

Nepoužívate TVP v chladnom prostredí?

V chladnom prostredí sa v obraze môžu tvoriť „závoje“, čo je bežná vlastnosť LED panelov. Nejedná sa o poruchu.

Vrchy alebo budovy môžu zapríčiniť „duchov“ v obraze. Rovnako ich môže zapríčiniť používanie v blízkosti zapalovania automobilu. Niekedy pomôže presmerovanie antény.

Ak je obraz alebo Teletext nekvalitný, skontrolujte, či je správne nalaďený program.

V prípade pripojenia viacerých zariadení k TVP môže dôjsť ku zhoršeniu kvality obrazu. Ponechajte pripojené len jedno zariadenie.

## Žiadny obraz

Výraz žiadny obraz znamená, že TVP neprijíma žiadny signál.

Je pripojená anténa?

Je anténa pripojená správne?

Nie je anténa poškodená?

Použili ste vhodné konektory?

Ak áno, kontaktujte predajcu.

Stlačili ste správne tlačidlo na DO? Stlačte ho znova.

## Zvuk

**Nepočuť zvuk.**

Nevypili ste zvuk tlačidlom MUTE (ⓧ)?

**Zvuk je reprodukován len jedným reproduktorom.**



Nastavili ste vyváženie?

Pozrite časť Menu Sound (Zvuk).

## Diaľkové ovládanie

Ak DO neovláda TVP, stlačte príslušné tlačidlo znova. Ak to nepomôže, pravdepodobne sú vybité batérie. TVP môžete ovládať aj prvkami na TVP. Vymeňte batérie v DO.

Zvolili ste správne Menu?

Stlačením  obnovte režim TV alebo stlačením    vypnite ponuku Menu.

## Ostatné

**Neznámy zvuk**

Praskot TV skrinky.

Zmeny teploty v miestnosti niekedy spôsobujú rozťahovanie alebo zmršťovanie TV skrinky, čo môže byť sprevádzané zvukovým efektom. Nejedná sa o poruchu.

**TVP bzučí.**

Po zapnutí TVP môže byť počuť bzučanie. Bežná vlastnosť LED TVP. Nejedná sa o poruchu.

**Ak bolo riešenie neúspešné, vykonajte reset prijímača.**

Vypnite TVP, odpojte ho od elektrickej siete a cca po minúte ho znova zapojte a zapnite. Ak TVP stále nepracuje správne, kontaktujte predajcu. TVP nikdy neopravujte svojpomocne.

## Rady

**Starostlivosť o obrazovku**

Obrazovku čistite len handričkou určenou na čistenie LED monitorov. Nepoužívajte drsné handričky, alkalické čistiace prostriedky, prášky alebo rozpúšťadlá ako lieh alebo benzín. Môžu poškodiť povlak obrazovky.

# Technické údaje

## TVP

### Obrazovka

Uhlopriečka 24 palcov (23,6")

Typ: LED panel, širokouhlý (16:9)

### Rozlíšenie

1366x768 pixelov (HD Ready)

### Farby

16,7 milióna farieb

### Pozorovací uhol

176°/176°

### TV norma

PAL/SECAM/(NTSC - len prehrávanie signálu z pripojeného zariadenia)

### Zvukový systém

B/G, D/K, K, I, L/L

### Pokrytie kanálov

VHF (I a III)

UHF (U)

HYPERBAND

Káblová TV (S1-S20/ S21-S41)

### Počet predvolieb

100 pri analógovom a 500 pri digitálnom tuneri

### Indikácia predvolieb

OSD (On-screen - display) na TV obrazovke

### Anténový vstup RF

75 Ohm, asymetrický

### Tuner

DVB-T/T2, C (MPEG2/4)

### Kodek DVB-T2

H.265 (HEVC)

### Vstupné/výstupné konektory

SCART, HEADPHONE (slúchadlá),

2 x HDMI vstup, Digitálny koaxiálny audio výstup (RCA), USB

### Výstupný zvukový výkon (RMS)

3 W x 2

### Príkon

30 W max.

V pohotovostnom režime menej než 0,5 W.

### Prevádzkové napätie

230 V, 50 Hz.

Pozrite typový štítok na zadnej strane zariadenia.

### Rozmery (Š x V x H)

556 x 376 x 180 mm s podstavcom

556 x 334 x 75 mm bez podstavca

### Hmotnosť

2,28 kg s podstavcom

### Dial'kové ovládanie

#### Systém ovládania

Infračervené signály

### Napájanie

Jednosmerné, 3 V (Batérie AAA - 2x 1,5 V)

Právo na zmeny vyhradené!

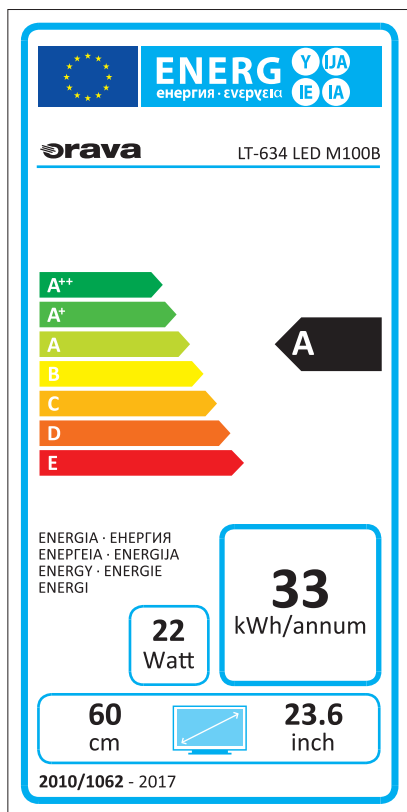

## Informačný list

dovozca: ORAVA retail 1, a.s., Seberíniho 2, 821 03 Bratislava, Slovenská republika

Značka	ORAVA	
MODEL	LT-634 LED M100B	
Trieda energetickej účinnosti	A	
Uhlopriečka obrazovky v cm / palcoch	(cm/")	60/23.6
Spotreba elektrickej energie v zapnutom stave	(W)	22
Ročná spotreba elektrickej energie *	(kWh)	33
Spotreba elektrickej energie v pohotovostnom režime	(W)	0,5
Rozlíšenie obrazovky	(pixely)	1366x768

\* Spotreba elektrickej energie 49 kWh za rok vychádzajúca zo spotreby elektrickej energie televízneho prijímača, ktorý je v prevádzke 4 hodiny denne po dobu 365 dní. Skutočná spotreba elektrickej energie závisí na spôsobe použitia televízneho prijímača.

## Záručné podmienky

Na toto zariadenie sa poskytuje záručná lehota 24 mesiacov. Pri uplatnení práva na záručnú opravu odovzdajte servisnému stredisku spolu so zariadením aj riadne vyplnený a potvrdený záručný list a pokladničný doklad o kúpe zariadenia. Dátum potvrdeného záručného listu a dokladu o kúpe musí byť zhodný. Ak zhodný nie je, záruka nebude priznaná.

- Právo na bezplatnú opravu výrobku v záručnej dobe zaniká, ak:
  - užívateľ nepredloží platný záručný list a doklad o kúpe výrobku;
  - vznikla porucha zapríčinená chybným zapojením, nesprávnym používaním a údržbou (prašné prostredie), mechanickým poškodením, poruchami v inžinierskych sieťach a bytovej inštalácii;
  - bol vykonaný neodborný zásah alebo zmena vo výrobku neoprávnenou osobou a/alebo na výrobku vznikne porucha použitím neoriginálnych náhradných dielov;
  - sa zariadenie nepoužíva podľa priloženého návodu na obsluhu.

### Iné podmienky súvisiace so zárukou

Predajňa, v ktorej je zariadenie predávané spotrebiteľovi, je povinná kupujúcemu zariadenie predviesť, oboznámiť kupujúceho:

- so spôsobom jeho používania a manipulácie;
- so spôsobom prípadným záručných opráv;
- s najbližšou záručnou opravovňou, ako aj so spôsobom odoslania zariadenia k záručnej oprave do servisného strediska dodávateľa;
- riadne vyplniť záručný list. Nesprávne a neúplne vystavený záručný list je neplatný a spotrebiteľ stráca právo na záruku;
- na záruku /opravu, výmenu alebo odstúpenie od zmluvy/ sa vzťahujú príslušné ustanovenia Občianskeho zákonníka a Reklamačného poriadku.

### Zasielanie výrobku do Centrálného servisného strediska

Do Centrálného servisného strediska zasielajte reklamovaný výrobok prostredníctvom Slovenskej pošty.

### Výhody opráv v Centrálnom servisnom stredisku

Centrálné servisné stredisko je vybavené potrebným prístrojovým vybavením, bohatou zásobou náhradných dielov, kvalifikovanými a skúsenými pracovníkmi, čo vytvára predpoklad vykonania potrebnej opravy kvalitne a bez zbytočných zdržaní. Po oprave Vám výrobok na naše náklady doručovateľ dovezie späť k Vám domov. Záleží nám na Vašej spokojnosti a dôvere v naše výrobky.

## Centrálné servisné stredisko

Závodná 459, 027 43 Nižná

# Záručný list

Model

\_\_\_\_\_

Dátum predaja

Adresa

\_\_\_\_\_

Pečiatka a podpis predávajúceho

Č.	Dátum opravy.		Závada.	Pečiatka, podpis.
	Prijaté.	Ukončenie.		