

Projektor DLP®

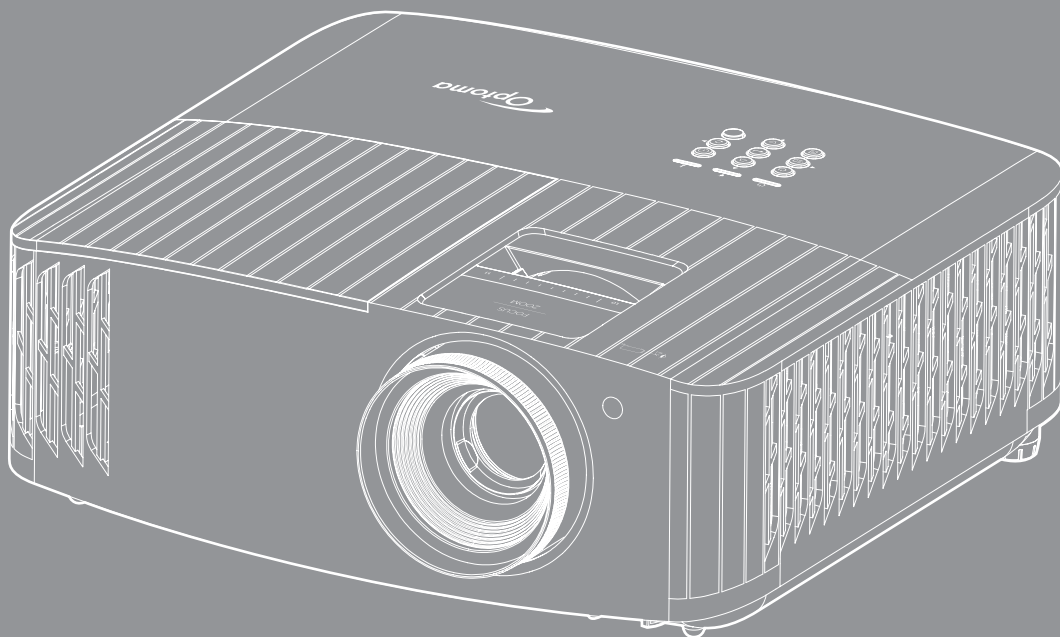



OBSAH

BEZPEČNOST	4
<i>Důležité bezpečnostní instrukce.....</i>	<i>4</i>
<i>Čištění objektivu.....</i>	<i>5</i>
<i>Bezpečnostní informace pro funkci 3D.....</i>	<i>6</i>
<i>Autorských Práv.....</i>	<i>6</i>
<i>Zřeknutí se odpovědnosti.....</i>	<i>7</i>
<i>Definice ochranných známek.....</i>	<i>7</i>
<i>FCC.....</i>	<i>7</i>
<i>Prohlášení o shodě pro státy EU.....</i>	<i>8</i>
<i>WEEE.....</i>	<i>8</i>
ÚVOD	9
<i>Obsah krabice.....</i>	<i>9</i>
<i>Standardní příslušenství.....</i>	<i>9</i>
<i>Volitelné příslušenství.....</i>	<i>9</i>
<i>Popis produktu.....</i>	<i>10</i>
<i>Připojení.....</i>	<i>11</i>
<i>Klávesnice.....</i>	<i>12</i>
<i>Dálkový ovladač.....</i>	<i>13</i>
NASTAVENÍ A INSTALACE.....	14
<i>Instalace projektoru.....</i>	<i>14</i>
<i>Připojení zdrojů k projektoru.....</i>	<i>15</i>
<i>Nastavení promítaného obrazu.....</i>	<i>16</i>
<i>Zprovoznění dálkového ovladače.....</i>	<i>17</i>
POUŽÍVÁNÍ PROJEKTORU	19
<i>Zapnutí/vypnutí projektoru.....</i>	<i>19</i>
<i>Výběr vstupního zdroje.....</i>	<i>21</i>
<i>Procházení nabídkou a funkce.....</i>	<i>22</i>
<i>Strom nabídky OSD.....</i>	<i>23</i>
<i>Nabídka Obrázků.....</i>	<i>30</i>
<i>Nabídka Zvuk.....</i>	<i>35</i>
<i>Nabídka Nastavení.....</i>	<i>36</i>
<i>Nabídka Info.....</i>	<i>39</i>
ÚDRŽBA	40
<i>Výměna lampy (pouze pracovní údržba).....</i>	<i>40</i>

DODATEČNÉ INFORMACE 42

<i>Kompatibilní rozlišení</i>	<i>42</i>
<i>Velikost obrazu a promítací vzdálenost.....</i>	<i>47</i>
<i>Rozměry projektoru a stropní instalace</i>	<i>48</i>
<i>Kód IR dálkového ovládání.....</i>	<i>49</i>
<i>Odstraňování problémů.....</i>	<i>51</i>
<i>Varovné indikátory.....</i>	<i>52</i>
<i>Technické údaje.....</i>	<i>55</i>
<i>Globální zastoupení Optoma.....</i>	<i>56</i>

BEZPEČNOST

	Kontrolka označená symbolem blesku s šipkou v rovnostranném trojúhelníku má za úkol varovat uživatele na přítomnost neizolovaného „nebezpečného napětí“ v skřínce přístroje, které je dostatečně vysoké pro vyvolání úrazu elektrickým proudem u osob.
	Vykřičník v rovnostranném trojúhelníku má za úkol upozornit uživatele, že v příručkách dodávaných s přístrojem jsou uvedeny pokyny důležité pro provoz a údržbu (servis).

Řiďte se prosím všemi výstrahami, varováními a provádějte údržbu podle pokynů v tomto návodu.

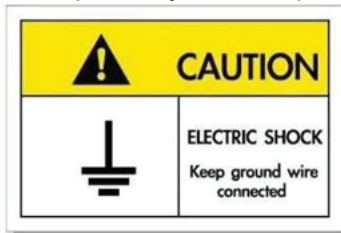

Přístroj a jeho periferní doplňky musí být řádně uzemněné, aby se zabránilo úrazu elektrickým proudem.

Důležité bezpečnostní instrukce

- Aby se prodloužila účinná životnost lampy, nechte ji rozsvícenou alespoň 60 sekund a nuceně ji nevyplínejte.

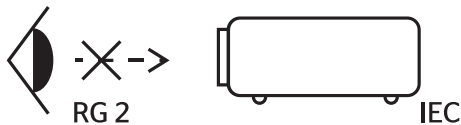

- Nedívejte se upřeně do paprsku, RG2. Jako u všech zdrojů jasného světla se nedívejte upřeně do přímého paprsku, RG2 IEC 62471-5:2015.
- Neblokujte větrací otvory. Aby projektor správně fungoval a nepřehříval se, doporučujeme jej umístit na takové místo, na kterém nebude omezeno větrání. Neumísťujte projektor na zarovnaný konferenční stůl, sedačku, postel atd. Neumísťujte projektor do uzavřených prostor, například do knihovny nebo do skříňky s omezeným prouděním vzduchu.
- Aby se omezilo nebezpečí požáru a/nebo úrazu elektrickým proudem, nevystavujte projektor dešti ani vlhkosti. Neumísťujte projektor v blízkosti zdrojů tepla, například radiátorů, ohřívače, kamen nebo jiných spotřebičů, jako například zesilovačů, které vyzařují teplo.
- Zabraňte vniknutí předmětů nebo tekutin do projektoru. Mohou se dostat do kontaktu s částmi o vysokém napětí a způsobit zkrat, který by mohl mít za následek požár nebo úraz elektrickým proudem.
- Nepoužívejte zařízení v následujících podmínkách:
 - V extrémně teplém, studeném nebo vlhkém prostředí.
 - (i) Zajistěte, aby se okolní pokojová teplota nacházela v rozsahu 5°C - 40°C.
 - (ii) Relativní vlhkost je 10 % ~ 85 %
 - V oblastech náchylných k nadměrnému prachu a špíně.
 - Blízko přístrojů, které vytváří silné magnetické pole.
 - Místo na přímém slunečním světle.
- Tento projektor nepoužívejte na místech, na kterých se mohou v ovzduší vyskytovat hořlavé nebo výbušné plyny. Během provozu se lampa uvnitř projektoru silně zahřívá a v případě vznícení plynů by mohlo dojít k požáru.
- Pokud došlo k fyzickému poškození nebo nesprávnému použití projektoru, nepoužívejte jej. Mezi příklady fyzického poškození/nesprávného použití patří (ale bez omezení):
 - Došlo k pádu projektoru.
 - Došlo k poškození napájecího kabelu nebo zástrčky.

- Došlo k potřísnění projektoru tekutinou.
 - Projektor byl vystaven dešti nebo vlhkosti.
 - Do projektoru spadl cizí předmět nebo se něco uvolnilo uvnitř projektoru.
 - Projektor neumísťujte na nestabilní místo. Projektor by mohl spadnout a mohlo by dojít ke zranění osob nebo k poškození projektoru.
 - Během provozu neblokujte světlo vycházející z objektivu projektoru. Světlo předmět zahřeje a může jej roztavit a následně způsobit popáleniny nebo požár.
 - Neotvírejte nebo nerozebírejte výrobek kvůli možnému zasažení elektrickým proudem.
 - Nepokoušejte se opravit tento přístroj vlastními silami. Po otevření skřínky nebo odložení krytu budete vystaveni nebezpečnému napětí a jiným rizikům. Před odesláním přístroje na opravu kontaktujte společnost Optoma.
 - Prohlédněte všechny bezpečnostní symboly na skřínce přístroje.
 - Tento přístroj smí opravovat pouze kvalifikovaný servisní pracovník.
 - Používejte pouze doplňky specifikované výrobcem.
 - Během provozu se nedívejte přímo do objektivu projektoru. Světlo může poškodit Vaše oči.
 - Před výměnou lampy nechte přístroj vychladnout. Dodržujte pokyny uvedené na stránkách 40-41.
 - Tento projektor je schopen samostatně zjistit věk lampy. Lampu vyměňte, když k tomu budete vyzváni varovným hlášením.
 - Po výměně modulu lampy resetujte funkci „Lamp Reset (Vynulování lampy)“ v nabídce OSD „Lamp Settings (Nastavení lampy)“.
 - Po vypnutí projektoru nechte dokončit chladicí cyklus větráku, než zařízení odpojíte od sítě. Ochlazení zařízení zabere až 90 sekund.
 - Ke konci životnosti lampy se na obrazovce zobrazí zpráva „Lamp life exceeded. (Překročena životnost lampy)“. Obrátte se na místního prodejce nebo servisní středisko a co nejdříve nechte lampu vyměnit.
 - Před čištěním přístroj vypněte a odpojte zástrčku napájecího kabelu z elektrické zásuvky.
 - K očištění krytu použijte měkký suchý hadřík mírně navlhčený čistícím prostředkem. Zařízení nečistěte abrazivními čistícími prostředky, vosky nebo rozpouštědly.
 - Nebudete-li zařízení delší dobu používat, odpojte zástrčku napájecího kabelu z elektrické zásuvky.
- Poznámka:** *Když lampa dosáhne konce své životnosti, projektor se nedá zapnout, nebyl-li vyměněn lampový modul. Při výměně lampy se řiďte postupem, který je popsán a stranách 40-41 kapitoly „Výměna lampy“.*
- *Neumisťujte projektor na místa, na kterých by mohl být vystaven vibracím nebo nárazu.*
 - *Nedotýkejte se objektivu holýma rukama.*
 - *Před skladováním vyjměte baterii/baterie z dálkového ovladače. Zůstanou-li baterie delší dobu v ovladači, mohou vytéct.*
 - *Projektor nepoužívejte ani neuchovávejte na místech, na kterých se může vyskytovat kouř z oleje nebo cigaret. Mohlo by to omezit výkon projektoru.*
 - *Dodržte správnou orientaci umístění projektoru. Nestandardní umístění může omezit výkon projektoru.*
 - *Použijte prodlužovací kabel nebo přepěťovou ochranu. Výpadky napájení a dlouhodobé podpětí mohou zařízení ZNIČIT.*

Čištění objektivu

- Před čištěním objektivu vypněte napájení projektoru, odpojte napájecí kabel a počkejte, dokud projektor zcela nevychladne.
- K odstranění prachu použijte nádobku se stlačeným vzduchem.
- Opatrně otřete objektiv speciální utěrkou pro čištění objektivů. V žádném případě se nedotýkejte objektivu prsty.
- K čištění objektivu nepoužívejte alkalické/kyselé detergenty ani těkavá rozpouštědla. Na poškození objektivu způsobená při čištění se nevztahuje záruka.



Varování: K odstranění prachu nebo nečistot z objektivu nepoužívejte sprej, který obsahuje hořlavé plyny. Mohlo by dojít k požáru vlivem vysokého tepla uvnitř projektoru.



Varování: Nečistěte objektiv, pokud se projektor zahřívá, protože by mohlo dojít k odloupenutí povrchové vrstvy z objektivu.



Varování: Objektiv neotírejte ani se jej nedotýkejte tvrdým předmětem.

Bezpečnostní informace pro funkci 3D

Než vy nebo vaše dítě použijete funkci 3D, seznamte se a dodržujte všechna doporučená varování a zásady.

Varování

Děti a mládež mohou být vnímavější ke zdravotním problémům souvisejícím se sledováním ve 3D a při sledování tohoto zobrazení musí být pod přímým dozorem.

Varování před fotocitlivým záchvatem a dalšími zdravotními riziky

- U některých diváků může dojít k epileptickému záchvatu při vystavení některým blikajícím obrázkům nebo světlům obsaženým v některých obrázcích projektoru nebo videorách. Pokud trpíte epilepsií nebo pokud se ve vaší rodině v minulosti vyskytla epilepsie nebo záchvaty, před používáním funkce 3D se poraďte s odborným lékařem.
- I osoby, jenž epilepsií nebo záchvaty netrpí nebo se epilepsie nebo záchvaty neprojevily v minulosti v jejich rodinách, se mohou nacházet v nediodagnostikovaném stavu, který může způsobit fotocitlivé epileptické záchvaty.
- Těhotné ženy, senioři, osoby ve vážném zdravotním stavu, osoby postižené poruchami spánku nebo pod vlivem alkoholu by neměly používat funkci 3D tohoto přístroje.
- Pokud se u vás projeví některý z následujících příznaků, ihned přestaňte sledovat obrázky 3D a poraďte se s odborným lékařem: (1) změněné vidění; (2) závrativost; (3) závrat; (4) mimovolné pohyby, například trhání očí nebo svalů; (5) zmatenost; (6) nevolnost; (7) ztráta vědomí; (8) nepokoj; (9) křeče; a/ nebo (10) dezorientace. U dětí a mládeže se mohou tyto příznaky projevovat pravděpodobněji, než u dospělých. Rodiče musí sledovat své děti a ptát se jich, zda se u nich neprojevují tyto příznaky.
- Sledování 3D projekce může rovněž způsobovat pohybová onemocnění, percepční následky, dezorientaci, namáhání zraku a sníženou postojovou stabilitu. Pro snížení vlivu těchto projevů doporučujeme uživatelům, aby prováděli pravidelné přestávky. Pokud vaše oči prokazují příznaky únavy nebo vysoušení nebo pokud se u vás projeví některý z výše uvedených příznaků, ihned přestaňte tento přístroj používat a nepokračujte v jeho používání alespoň třicet minut po zmizení příznaků.
- Dlouhodobé sledování 3D projekce příliš blízko promítací plochy může poškodit zrak. Ideální sledovací vzdálenost je minimálně trojnásobek výšky promítací plochy. Doporučujeme, aby se oči diváka nacházely v rovině s promítací plochou.
- Dlouhodobé sledování 3D projekce s nasazenými 3D brýlemi může způsobit bolest hlavy nebo únavu. Pokud se u vás projeví bolest hlavy, únava nebo nevolnost, přestaňte sledovat 3D projekci a odpočiňte si.
- Nepoužívejte 3D brýle k jinému účelu, než ke sledování 3D projekce.
- Nošení 3D brýlí k jakémukoli jinému účelu (jako běžné brýle, sluneční brýle, ochranné brýle atd.) vám může způsobit fyzickou újmu a může oslabit váš zrak.
- Sledování 3D projekce může u některých diváků způsobit dezorientaci. Z tohoto důvodu NEUMÍSŤUJTE 3D PROJEKTOR v blízkosti otevřených schodišťových šachet, kabelů, balkónů nebo jiných předmětů, o které lze zakopnout, do kterých lze vrazit nebo u kterých může dojít ke sražení, poškození nebo převržení.

Autorských Práv

Tato publikace, včetně všech fotografií, obrázků a softwaru, je chráněna mezinárodními zákony na ochranu autorských práv a veškerá práva jsou vyhrazena. Bez písemného souhlasu autora je zakázáno reprodukování této

příručky nebo jakéhokoli obsaženého materiálu.

© Autorských Práv 2020

Zřeknutí se odpovědnosti

Změny informací v tomto dokumentu bez předchozího upozornění vyhrazeny. Výrobce neposkytuje žádná ujištění ani záruky s ohledem na obsah tohoto dokumentu a výslovně se zříká jakékoli záruky obchodovatelnosti nebo vhodnosti pro určitý účel. Výrobce si dále vyhrazuje právo pravidelně ověřovat a měnit obsah tohoto dokumentu bez předchozího upozornění.

Definice ochranných známek

Kensington je ochranná známka společnosti ACCO Brand Corporation registrovaná v USA. Vydané registrace a podané patentové přihlášky v dalších zemích na celém světě.

HDMI, logo HDMI a rozhraní High-Definition Multimedia Interface jsou ochranné známky nebo registrované ochranné známky společnosti HDMI Licensing LLC v USA a dalších zemích.

DLP®, DLP Link a logo DLP jsou registrované ochranné známky společnosti Texas Instruments a BrilliantColor™ je ochranná známka společnosti Texas Instruments.

MHL, Mobile High-Definition Link a logo MHL jsou ochranné známky nebo registrované ochranné známky společnosti MHL Licensing, LLC.

Všechny ostatní názvy produktů použité v této příručce jsou majetkem příslušných vlastníků a jsou uznávány.

FCC

Toto zařízení bylo testováno a zjistilo se, že se podřizuje limitu určeném pro Třídu B digitálních zařízení podle Kapitoly 15 podmínek Federální komise pro komunikaci. Tato omezení mají poskytnout rozumnou ochranu před škodlivým rušením pro instalace v obytných prostorách. Toto zařízení generuje, používá a může vyzařovat radiové frekvence a nebylo-li nainstalováno v souladu s pokyny, může způsobit škodlivé interference radiovým komunikacím.

Ale neexistuje žádná záruka, že v konkrétní instalaci nedojde k rušení. Jestliže toto zařízení způsobí škodlivé zasahování do rádiového nebo televizního příjmu, což je možné zkontrolovat vypnutím nebo zapnutím zařízení, uživatel se doporučuje opravit zasahování jedním z následujících kroků:

- Přesměrujte nebo přemístěte přijímací anténu.
- Zvětšete vzdálenost mezi zařízením a přijímačem.
- Připojte zařízení do zásuvky v jiném obvodu, než je připojen přijímač.
- V případě potřeby se poraďte v místě zakoupení výrobku nebo se zkušeným televizním či rozhlasovým technikem.

Poznámka: Stíněné kabely

Všechna připojení do jiných počítačových zařízení musí být provedena stíněnými kabely, aby byla dodržena shoda s předpisy FCC.

Upozornění

Změny nebo úpravy bez výslovného souhlasu výrobce mohou způsobit ztrátu uživatelské ochrany, zaručené Federálním úřadem pro komunikaci (FCC), při provozu tohoto projektoru.

Provozní podmínky

Zařízení odpovídá části 15 pravidel FCC. Provoz vyžaduje splnění následujících dvou podmínek:

1. Toto zařízení nesmí způsobovat škodlivé rušení, a
2. Zařízení musí akceptovat jakékoli rušivé signály včetně poruch, které mohou mít za následek neočekávanou funkci.

Poznámka: Uživatelé v Kanadě

Toto zařízení třídy B splňuje kanadské předpisy ICES-003.

Remarque à l'intention des utilisateurs canadiens

Cet appareil numérique de la classe B est conforme à la norme NMB-003 du Canada.

Prohlášení o shodě pro státy EU

- EMC Směrnice 2014/30/EC (včetně dodatků)
- Nízkonapěťová směrnice 2014/35/EC
- RED 2014/53/EU (pokud má produkt funkci RF)

WEEE



Pokyny pro likvidaci

Toto elektronické zařízení nelikvidujte společně s komunálním odpadem. Na snížení možného znečištění životního prostředí a pro zabezpečení co nejvyšší míry jeho ochrany toto zařízení přiměřeným způsobem recyklujte.

ÚVOD

Obsah krabice

Produkt opatrně rozbalte a zkontrolujte, zda máte položky uvedené v seznamu standardního příslušenství. Podle modelu, specifikace nebo regionu, ve kterém byl produkt zakoupen, nemusí být některé volitelné příslušenství k dispozici. Další informace získáte v místě zakoupení. Některé příslušenství se může lišit podle regionu.

Záruční list je poskytován pouze v některých specifických regionech. Podrobné informace vám poskytne prodejce.

Standardní příslušenství

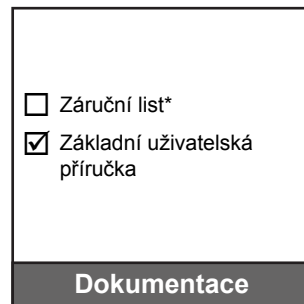
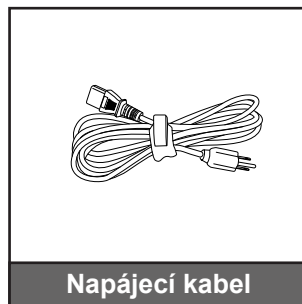
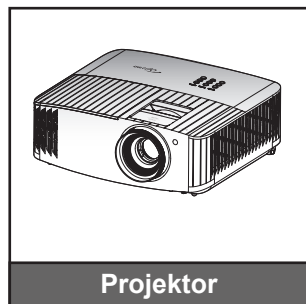

Poznámka:

- Dodaný dálkový ovladač se může lišit podle regionu.
- Dálkový ovladač je dodáván s bateriemi.
- * Informace o záruce naleznete na adrese <https://www.optoma.com/support/download>.

Volitelné příslušenství

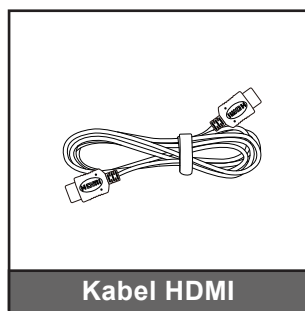

Poznámka: Volitelné příslušenství se liší podle modelu, specifikace a regionu.

ÚVOD

Popis produktu

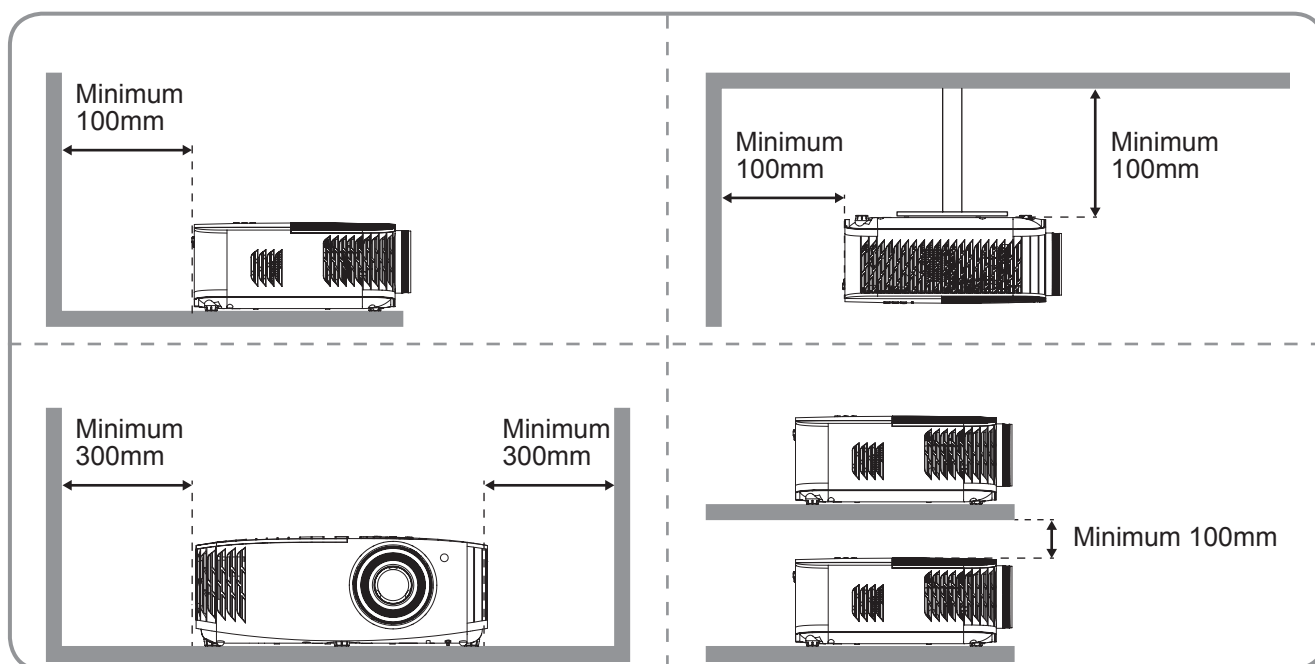
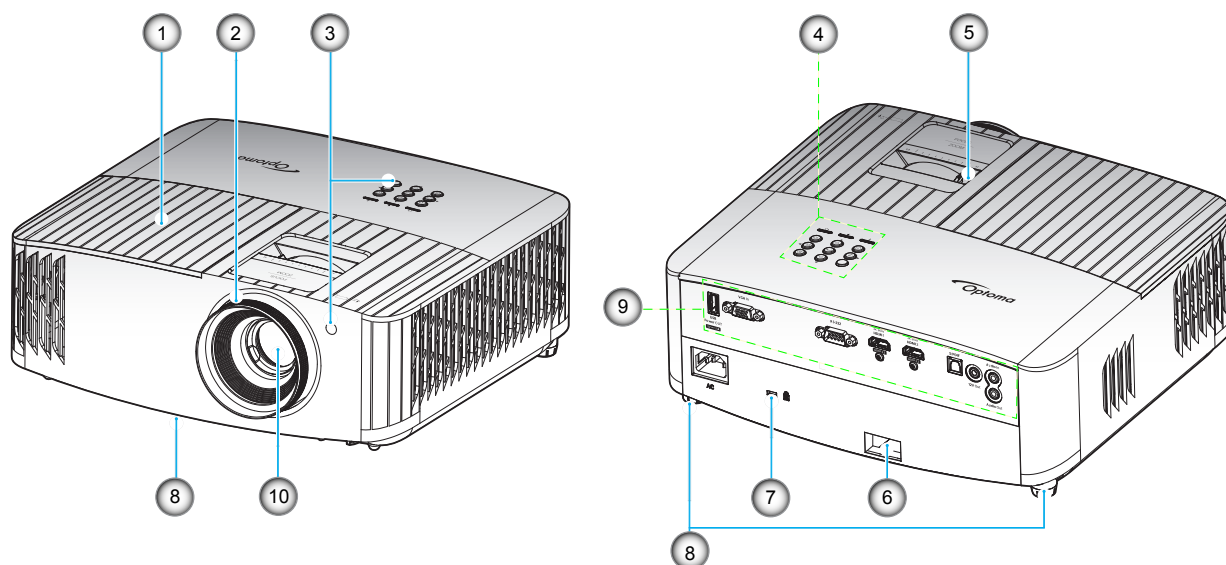

Poznámka:

- *Neblokujte větrací otvory projektoru.*
- *Při používání projektoru v uzavřeném prostoru zajistěte alespoň 30 cm volného prostoru okolo větracích otvorů projektoru.*

Číslo	Položka	Číslo	Položka
1.	Kryt lampy	6.	Bezpečnostní panel
2.	Zaostřovací kroužek	7.	Port zámku Kensington™
3.	IR přijímač (vpředu a nahoře)	8.	Stavěcí nohy projektoru
4.	Klávesnice	9.	Vstup/výstup
5.	Páčky zoomu	10.	Objektiv

ÚVOD

Připojení

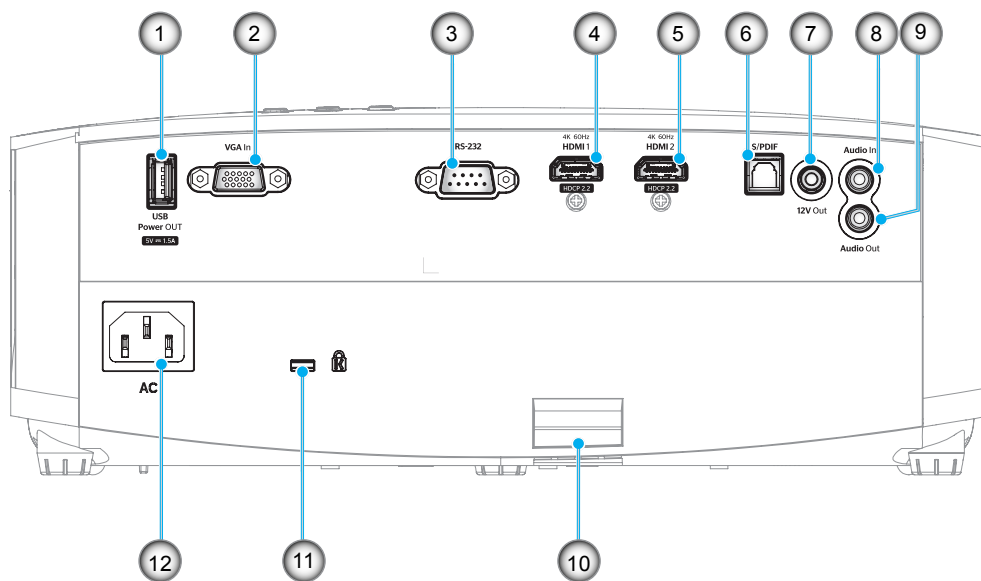

Č.	Položka	Č.	Položka
1.	Konektor výstupu napájení USB (5 V \pm 1,5 A)	7.	Konektor výstupu 12 V
2.	Konektor VGA In	8.	Konektor vstupu zvuku
3.	Konektor RS-232	9.	Konektor výstupu zvuku
4.	Konektor HDMI 1 (4K 60 Hz)	10.	Bezpečnostní panel
5.	Konektor HDMI 2 (4K 60 Hz)	11.	Port zámku Kensington™
6.	Konektor S/PDIF	12.	Napájecí zásuvka

ÚVOD

Klávesnice

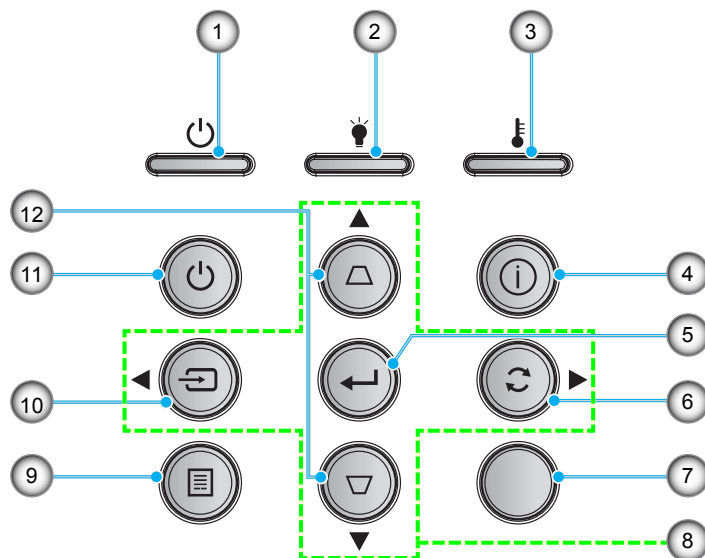

Číslo	Položka	Číslo	Položka
1.	Indikátor LED zapnutí/ pohotovostního režimu	7.	IR Receiver
2.	Indikátor LED lampy	8.	Čtyři směrové klávesy výběru
3.	Indikátor LED teploty	9.	Menu
4.	Information (Informace)	10.	Source
5.	Vstoupit	11.	Power (Napájecí)
6.	Opakovaná synchronizace	12.	Korekce sbíhavosti

ÚVOD

Dálkový ovladač

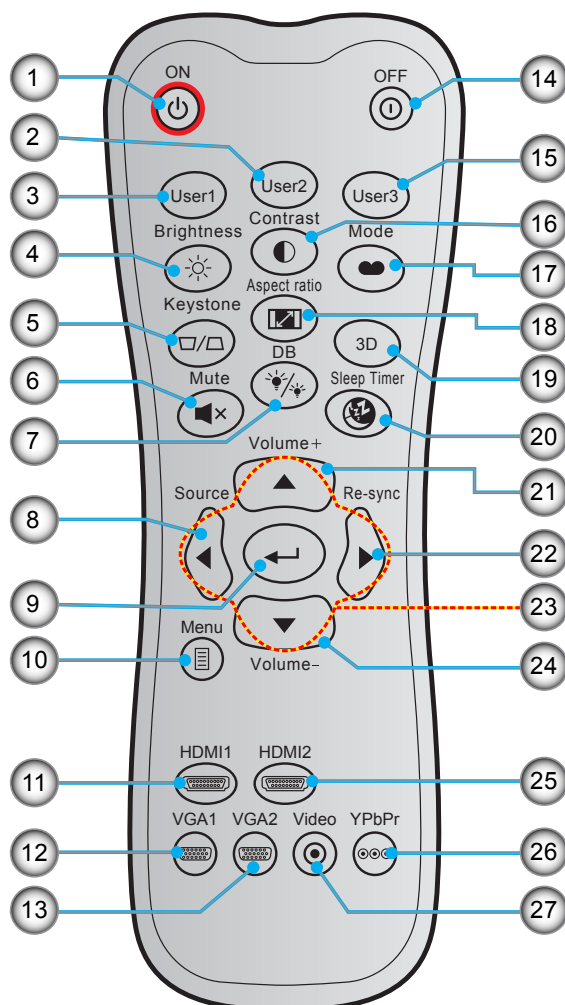

Číslo	Položka	Číslo	Položka
1.	Zapnutí	15.	Uživatel3
2.	Uživatel2	16.	Contrast (Kontrast)
3.	Uživatel1	17.	Display Mode (Mód zobrazení)
4.	Brightness (Jas)	18.	Aspect Ratio (Projekční poměr)
5.	Sbíhavost	19.	Režim 3D
6.	Mute (Ztlumit)	20.	Sleep Timer (Časovač)
7.	DB (Dynamic Black)	21.	Hlasitost +
8.	Source	22.	Opakovaná synchronizace
9.	Vstoupit	23.	Čtyři směrové klávesy výběru
10.	Menu	24.	Hlasitost -
11.	HDMI1	25.	HDMI2
12.	VGA1	26.	YPbPr (nepodporováno)
13.	VGA2 (nepodporováno)	27.	Video (nepodporováno)
14.	Vypnutí		

Poznámka: Některé klávesy nemusí mít funkce u modelů, které tyto funkce nepodporují.

NASTAVENÍ A INSTALACE

Instalace projektoru

Tento projektor lze nainstalovat ve čtyřech různých polohách.

Vyberte polohu podle rozvržení místnosti nebo podle vašich osobních preferencí. Zvažte velikost a tvar promítací plochy, umístění vhodné elektrické zásuvky, umístění a také vzdálenost mezi projektorem a ostatním vybavením.

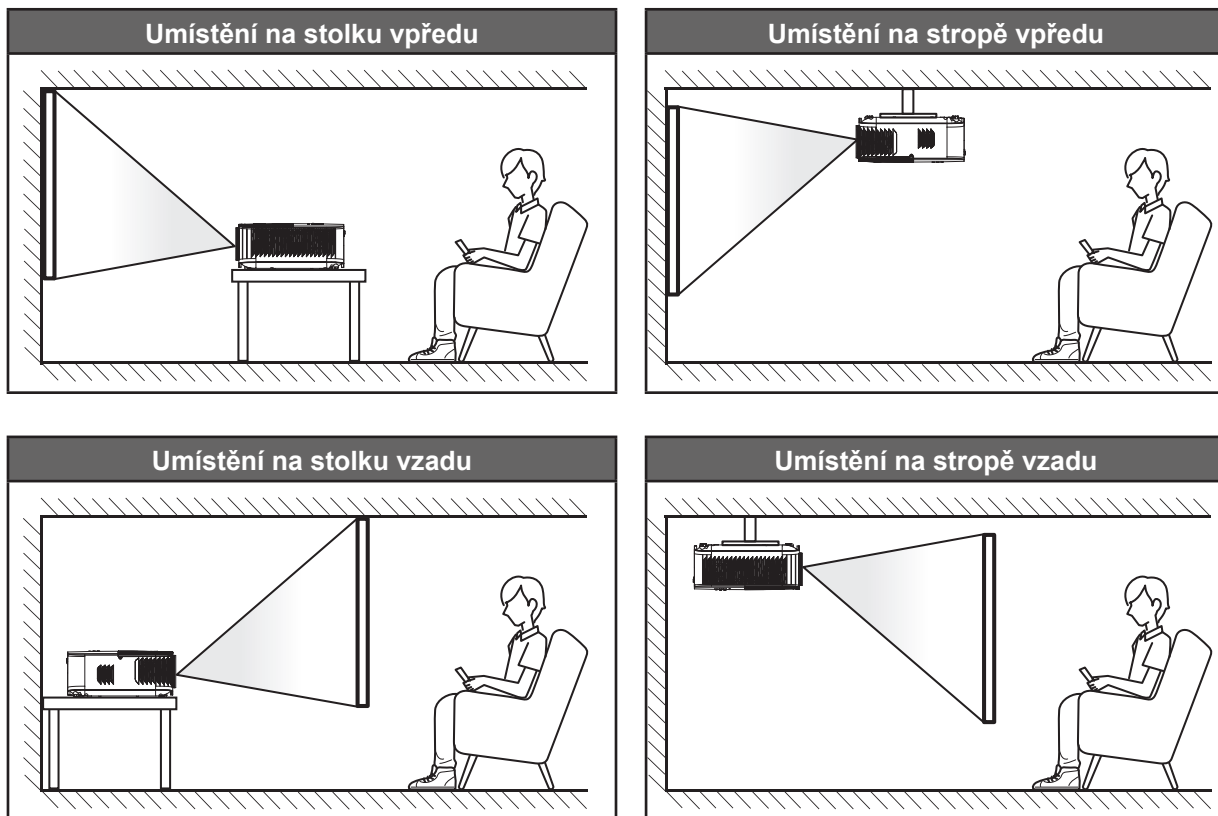

Projektor musí být umístěn rovnoměrně na ploše a pod úhlem 90 stupňů / kolmo k promítací ploše.

- Při výběru umístění projektoru pro danou velikost promítací plochy použijte tabulku vzdáleností na stránce 47.
- Při určování velikosti promítací plochy pro danou vzdálenost použijte tabulku vzdáleností na stránce 47.

Poznámka: Čím je projektor umístěn dále od promítací plochy, tím se promítaný obraz zvětšuje a rovněž se doporučně zvětšuje svislé posunutí.

DŮLEŽITÉ!

Projektor používejte pouze v umístění na stole nebo na stropě. Projektor musí být umístěn vodorovně - nikoli nakloněný dopředu/dozadu nebo vlevo/vpravo. V jakékoli jiné orientaci může dojít ke zneplatnění záruky a může dojít ke zkrácení životnosti lampy projektoru nebo samotného projektoru. V případě nestandardní instalace požádejte o radu společnost Optoma.

NASTAVENÍ A INSTALACE

Připojení zdrojů k projektoru

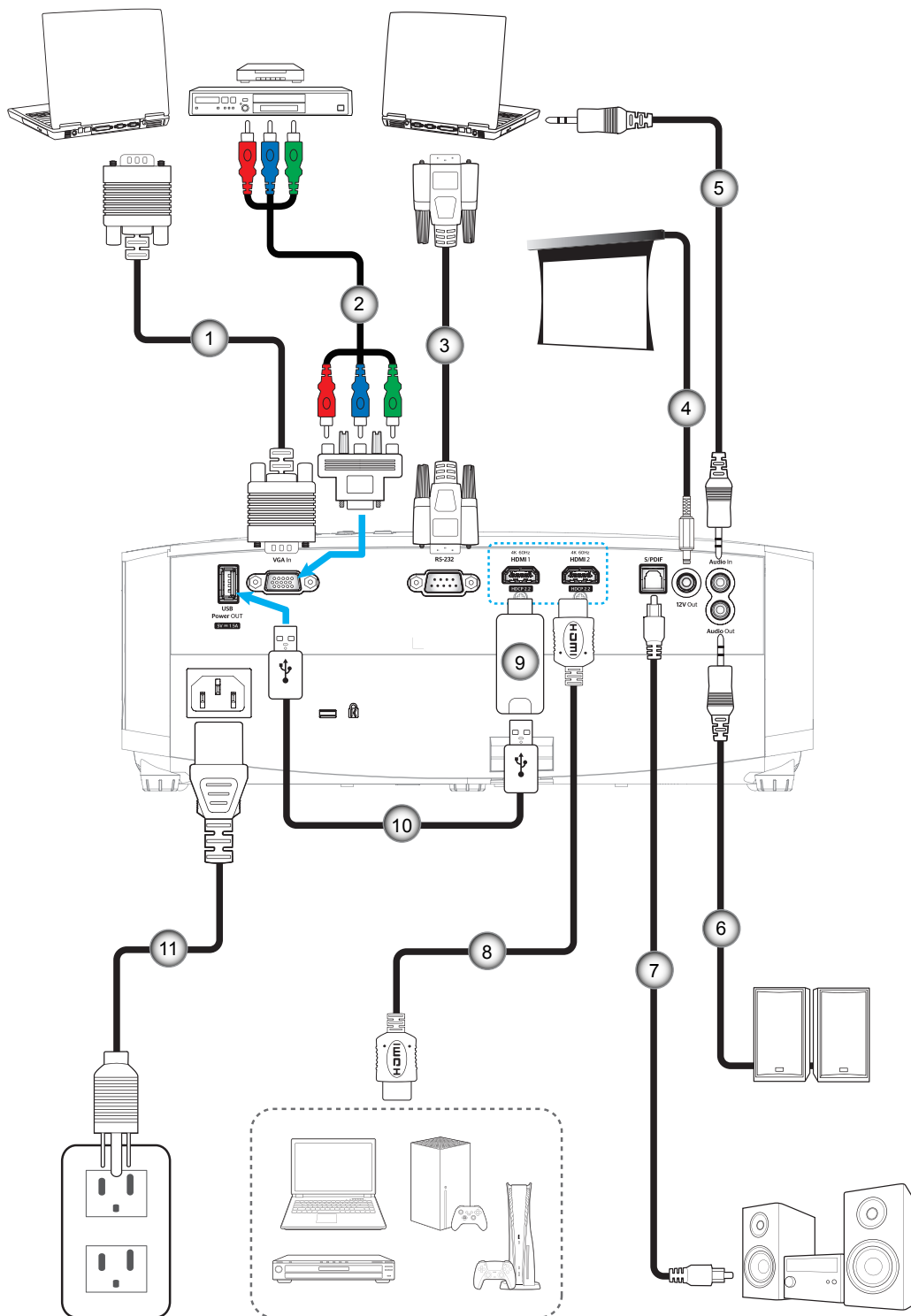

Č.	Položka
1.	Kabel vstupu VGA
2.	Komponentní kabel RCA
3.	Kabel RS-232
4.	Konektor 12 V DC

Č.	Položka
5.	Kabel vstupu zvuku
6.	Kabel výstupu zvuku
7.	Kabel výstupu S/PDIF
8.	Kabel HDMI

Č.	Položka
9.	Adaptér HDMI
10.	Napájecí kabel USB
11.	Napájecí kabel

Poznámka: Aby byla zaručena optimální kvalita obrazu a aby se zabránilo chybám připojení, doporučujeme používat vysokorychlostní nebo certifikované Premium HDMI kabely do délky 5 metrů.

NASTAVENÍ A INSTALACE

Nastavení promítaného obrazu

Výška obrazu

Tento projektor je vybaven výsuvnou opěrou pro nastavení výšky obrazu.

1. Na spodní straně projektoru vyhledejte stavěcí nohu, kterou chcete upravit.
2. Otáčením stavěcí nožky po nebo proti směru hodin se projektor pohybuje nahoru nebo dolů.

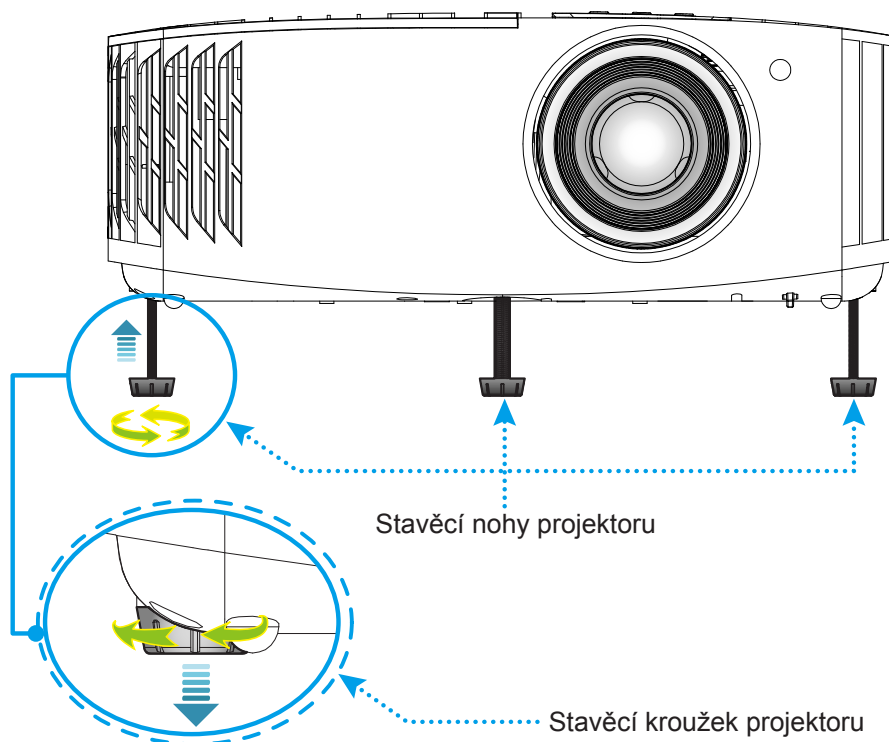

Přiblížení/oddálení a zvětšení

Chcete-li upravit velikost obrazu, otáčením páčky zoomu po nebo proti směru hodin zvětšete nebo zmenšíte promítaný obraz.

Chcete-li upravit zaostření, otáčejte zaostřovací kroužek po nebo proti směru hodin, dokud nebude obraz ostrý a zřetelný.

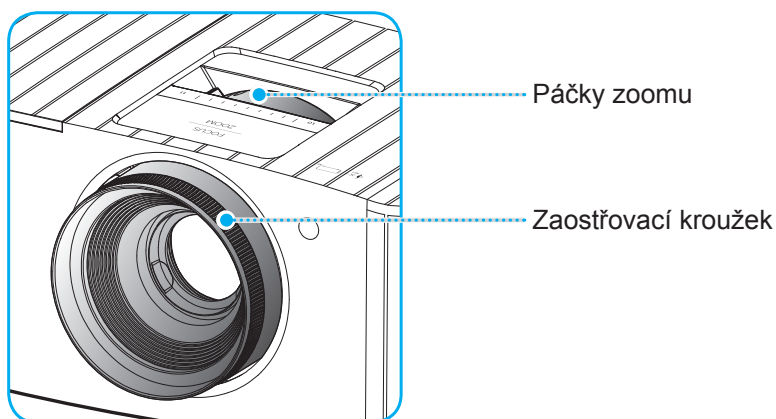

Poznámka: Tento projektor zaostřuje na vzdálenost 1,2 až 9,9 m.

NASTAVENÍ A INSTALACE

Zprovoznění dálkového ovladače

Vložení / výměna baterií

Do dálkového ovladače jsou dodávány dvě baterie formátu AAA.

1. Sejměte víčko přihrádky baterií na zadní straně dálkového ovladače.
2. Podle obrázku vložte baterie AAA do přihrádky.
3. Nasaďte víčko na dálkový ovladač.

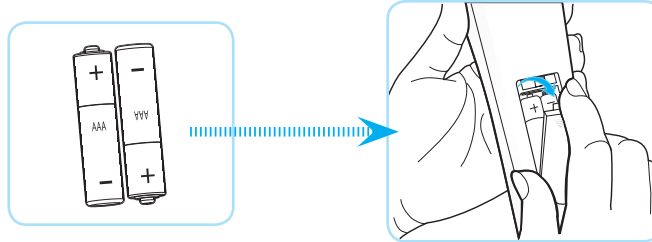

Poznámka: K výměně použijte pouze baterie stejného nebo podobného typu.

UPOZORNĚNÍ

Při nesprávním používání baterií může dojít k úniku chemických látek nebo k výbuchu. Dodržujte následující pokyny.

- Nekombinujte různé typy baterií. Různé typy baterií mají různé charakteristiky.
- Nepoužívejte společně staré a nové baterie. Kombinováním starých a nových baterií se může zkrátit životnost nových baterií nebo může dojít k úniku chemických látek ze starých baterií.
- Vybité baterie co nejdříve vyjměte. Chemické látky, které mohou uniknout z baterií, mohou při kontaktu s pokožkou způsobit vyrážku. Dojde-li k úniku chemických látek, důkladně je vytřete hadříkem.
- Baterie dodávané s tímto přístrojem mohou mít kratší životnost z důvodu skladovacích podmínek.
- Nebudete-li dálkový ovladač delší dobu používat, vyjměte baterie.
- Při likvidaci baterií dodržujte zákony v příslušné oblasti nebo zemi.

NASTAVENÍ A INSTALACE

Účinný dosah

Infračervený (IR) snímač dálkového ovládání je umístěn na horní straně projektoru. Aby dálkový ovladač fungoval správně, držte jej v úhlu do $\pm 30^\circ$ od kolmice k infračervenému snímači dálkového ovládání. Vzdálenost mezi dálkovým ovladačem a snímačem nesmí přesahovat 7 metrů (~ 22 stop).

Poznámka: Když míříte dálkovým ovladačem přímo (úhel 0 stupňů) na infračervený snímač, vzdálenost mezi dálkovým ovladačem a snímačem nesmí přesahovat 10 metrů (~ 32 stop).

- Odstraňte veškeré překážky mezi dálkovým ovladačem a infračerveným snímačem na projektoru, které by mohly blokovat infračervený paprsek.
- Zajistěte, aby na infračervený snímač dálkového ovládání nedopadalo přímé sluneční ani zářivkové světlo.
- Udržujte dálkový ovladač více než 2 metry daleko od zářivkových světel. V opačném případě dálkový ovladač nemusí fungovat správně.
- Pokud se tento dálkový ovladač nachází v blízkosti zářivkových světel s převodníkem, může docházet k nepravidelným výpadkům.
- Pokud se ovladač nachází velmi blízko projektoru, nemusí fungovat správně.
- Když míříte na promítací plochu, je účinná vzdálenost kratší než 7 metrů od dálkového ovladače k ploše a po odrazu infračervených paprsků zpět do projektoru. Účinná vzdálenost se ovšem může lišit podle promítací plochy.

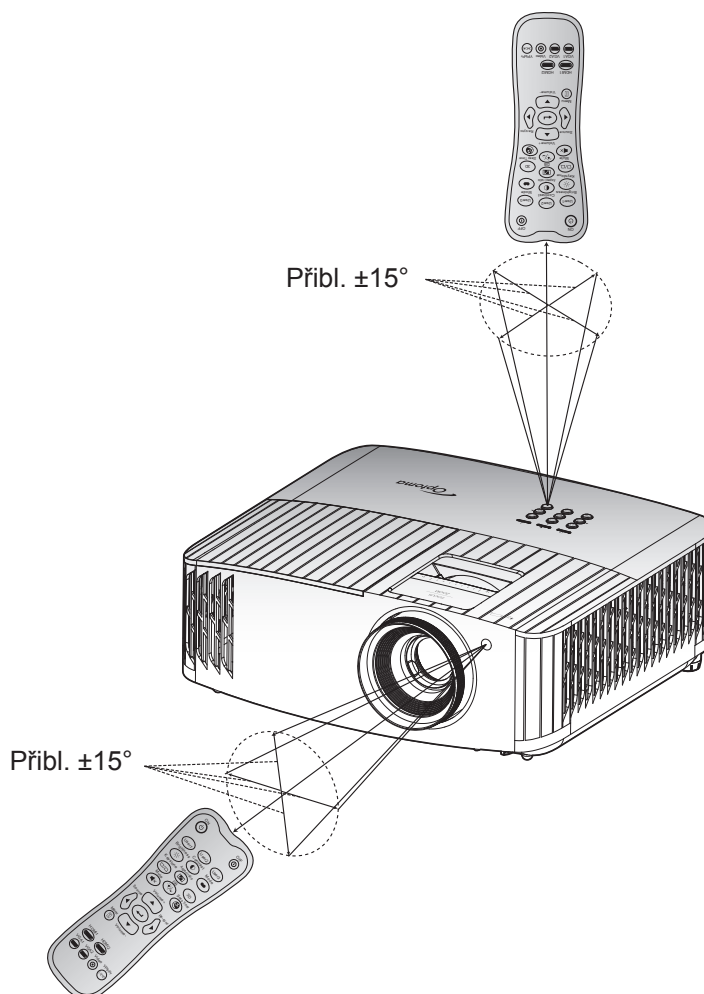

POUŽÍVÁNÍ PROJEKTORU

Zapnutí/vypnutí projektoru

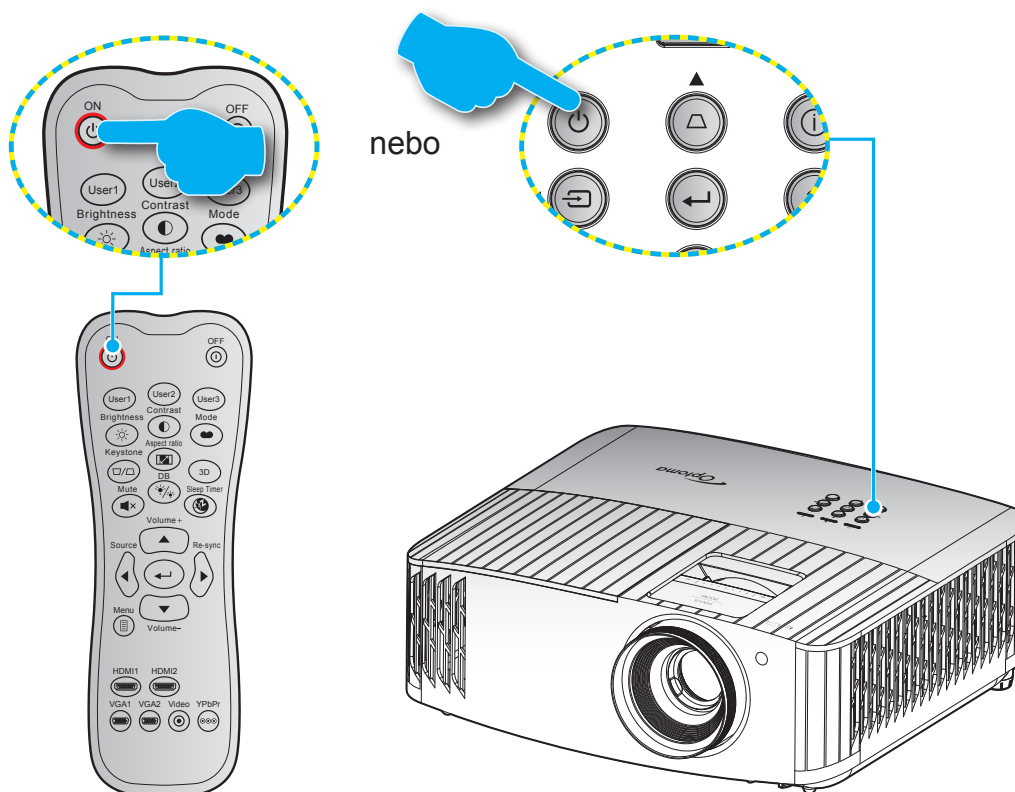

Zapnutí

1. Řádně připojte napájecí kabel a kabel signálu/zdroje. Po připojení začne indikátor LED zapnutého/pohotovostní režimu svítit červeně.
2. Projektor zapnete stisknutím tlačítka „“ na panelu projektoru nebo na dálkovém ovladači.
3. Po dobu přibližně 10 sekund se zobrazí úvodní obrazovka a indikátor LED zapnutého/pohotovostní režimu bliká modře.

Poznámka: Po prvním zapnutí projektoru budete vyzváni, abyste vybrali požadovaný jazyk, orientaci promítání a další nastavení.

POUŽÍVÁNÍ PROJEKTORU

Vypnutí napájení

1. Projektor vypnete stisknutím tlačítka „⏻“ na klávesnici projektoru nebo tlačítka „⏻“ na dálkovém ovladači.
2. Zobrazí se následující zpráva:

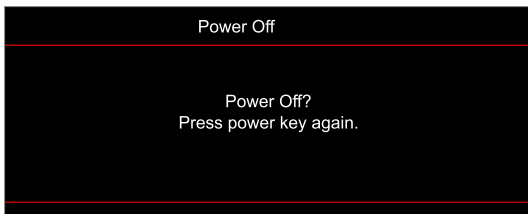

3. Dalším stisknutím tlačítka „⏻“/„⏻“ potvrďte, jinak zpráva po 15 sekundách zmizí. Při druhém stisknutí tlačítka „⏻“/„⏻“ se projektor vypne.
4. Chladicí ventilátory poběží přibližně 10 sekund do konce chladicího intervalu a indikátor LED Zap./ Pohotovost bude blikat modře. Když indikátor LED zapnutého/pohotovostní režimu svítí červeně, znamená to, že projektor přešel do pohotovostního režimu. Chcete-li projektor znovu zapnout, musíte počkat, dokud se zcela nedokončí chladicí cyklus a dokud projektor nepřejde do pohotovostního režimu. Když se projektor nachází v pohotovostním režimu, dalším stisknutím tlačítka „⏻“ jej zapnete.
5. Odpojte napájecí kabel ze zásuvky a od projektoru.

Poznámka: Nedoporučujeme zapínat projektor bezprostředně po jeho vypnutí.

POUŽÍVÁNÍ PROJEKTORU

Výběr vstupního zdroje



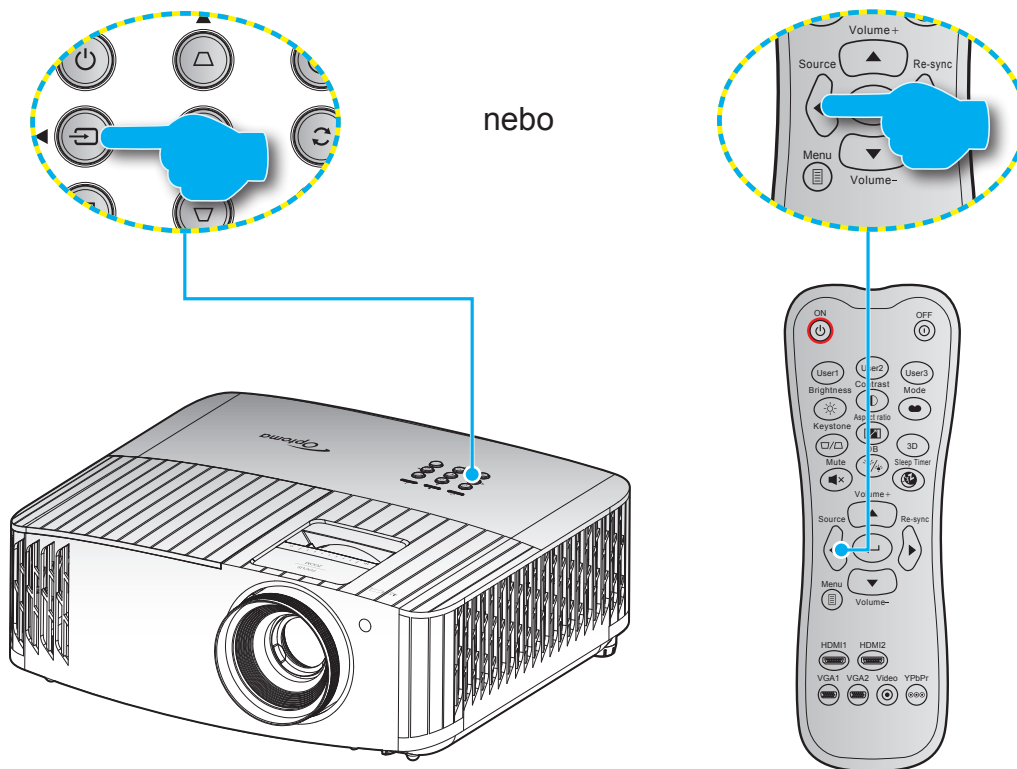







Zapněte připojený zdroj, který chcete promítat, například počítač, notebook, přehrávač videa atd. Projektor automaticky nalezne zdroj signálu. Pokud je připojeno více zdrojů, vyberte požadovaný vstup stisknutím tlačítka „Source“ na panelu projektoru nebo tlačítka **Source** na dálkovém ovladači.



POUŽÍVÁNÍ PROJEKTORU

Procházení nabídkou a funkce

Projektor je vybaven vícejazyčnou nabídkou OSD, která umožňuje provádět úpravy obrazu a celou řadu nastavení. Projektor automaticky nalezne zdroj signálu.

1. Chcete-li otevřít nabídku OSD, stiskněte tlačítko  na dálkovém ovladači nebo na klávesnici projektoru.
2. Po zobrazení rozhraní OSD vyberte pomocí tlačítek   položku v hlavní nabídce. Při volbě na dané stránce se stlačením  nebo dálkovém ovladači nebo na klávesnici projektoru dostanete do submenu.
3. Pomocí tlačítek   vyberte požadovanou položku v podnabídce a potom stisknutím tlačítka  zobrazíte další nastavení. Upravte nastavení pomocí tlačítek  .
4. Vyberte další položku, kterou chcete nastavit v podmenu a proveďte nastavení šipkami tak, jak bylo uvedeno výše.
5. Potvrďte stisknutím tlačítka . Na ploše se znovu zobrazí hlavní nabídka.
6. K ukončení, stiskněte znovu . Nabídka OSD nabídka se zavře a projektor automaticky uloží nová nastavení.

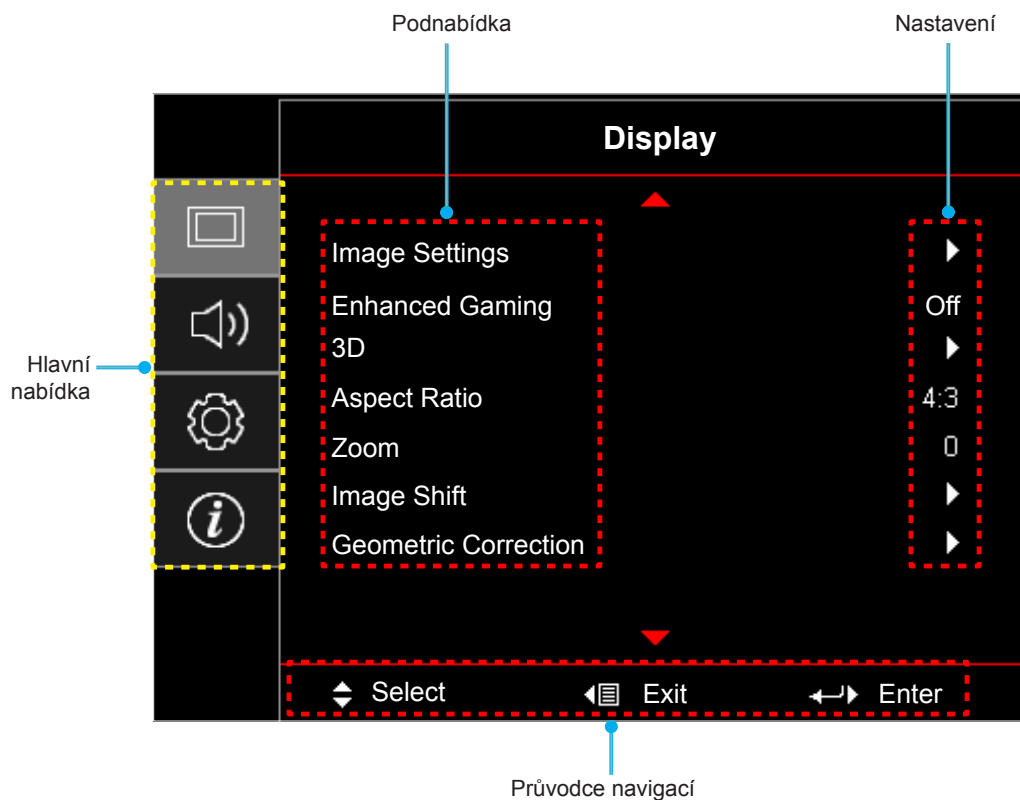

POUŽÍVÁNÍ PROJEKTORU

Strom nabídky OSD

Poznámka:



- Funkce závisí na modelu a regionu.
- Funkce závisejí na vlastním produktu, změny nebudou oznámeny.

Hlavní nabídka	Podnabídka	Podnabídka 2	Podnabídka 3	Podnabídka 4	Hodnoty			
Display (Obrázek)	ImageSettings (Nastavení obrazu)	DisplayMode (Mód zobrazení)			Cinema (Kino)			
					HDR			
					HLG			
					HDR SIM.			
					Game (Zvěř)			
					Reference			
					Bright (Jasný)			
					User (Uživatel)			
					3D(Tři rozměry)			
					ISF Day (ISFden)			
				ISF Night (ISFnoc)				
				ISF 3D				
			WallColor (Barva stěny)			Off (Vyp.) [Výchozí]		
						Blackboard (Tabule)		
						Light Yellow (Světle žlutá)		
						Light Green (Světle zelená)		
						Light Blue (Světle modrá)		
						Pink (Růžová)		
			DynamicRange (Dynamický rozsah)	HDR/HLG			Gray (Šedá)	
							Off (Vyp.)	
				HDR PictureMode (Režim obrazuHDR)			Auto [Výchozí]	
							Bright (Jasný)	
							Standard (Standardní) [Výchozí]	
				HLG Picture mode			Film	
							Detail (Podrobnosti)	
							Bright (Jasný)	
					HDR Strength (Síla HDR)			Standard (Standardní) [Výchozí]
								Film
							Detail (Podrobnosti)	
							0 ~ 10	
				Brightness (Jas)			-50 ~ 50	
				Contrast (Kontrast)			-50 ~ 50	
		Sharpness (Ostrost)			1 ~ 15			
		Color (Barva)			-50 ~ 50			
		Tint (Zabarvení)			-50 ~ 50			

POUŽÍVÁNÍ PROJEKTORU

Hlavní nabídka	Podnabídka	Podnabídka 2	Podnabídka 3	Podnabídka 4	Hodnoty	
Display (Obrázek)	ImageSettings (Nastavení obrazu)	Gamma			Film	
					Video	
					Graphics (Grafika)	
					Standard(2.2) (Standardní(2.2))	
					1.8	
					2.0	
					2.4	
					3D(Tři rozměry)	
			ColorSettings (Nastavení barev)	BrilliantColor™		1 ~ 10
		ColorTemp. (Teplota barev)			D55	
					D65	
					D75	
					D83	
					D93	
					Native (Nativní)	
		Color Matching (Shoda barev)		Color (Barva)	R [Výchozí]	
					G	
					B	
					C	
					Y	
					M	
				W		
				Hue (Odstín)	-50 ~ 50 [Výchozí: 0]	
				Saturation(Sytostbarev)	-50 ~ 50 [Výchozí: 0]	
				Gain (Úroveň)	-50 ~ 50 [Výchozí: 0]	
		Reset (Vynulovat)		Cancel (Zrušit) [Výchozí] Yes (Ano)		
		Exit (Vystoupit)				
		RGB Gain/Bias (Přidat/ubratRGB)		RedGain (Přidat červenou)	-50 ~ 50	
				GreenGain (Přidat zelenou)	-50 ~ 50	
				BlueGain (Přidat modrou)	-50 ~ 50	
				RedBias (Ubrat červenou)	-50 ~ 50	
				GreenBias (Ubrat zelenou)	-50 ~ 50	
				BlueBias (Ubrat modrou)	-50 ~ 50	
				Reset (Vynulovat)	Cancel (Zrušit) [Výchozí] Yes (Ano)	
				Exit (Vystoupit)		
		ColorSpace (Barevný prostor) [Není vstup HDMI]		Auto [Výchozí]		
				RGB		
				YUV		
		ColorSpace (Barevný prostor) [Vstup HDMI]		Auto [Výchozí]		
				RGB(0~255)		
				RGB(16~235)		
		YUV				

POUŽÍVÁNÍ PROJEKTORU

Hlavní nabídka	Podnabídka	Podnabídka 2	Podnabídka 3	Podnabídka 4	Hodnoty
Display (Obrázek)	ImageSettings (Nastavení obrazu)	Signal (Signál)	Automatic (Automaticky)		Off (Vyp.) On (Zap.) [Výchozí]
			Frequency (Frekvence)		-10 ~ 10 (v závislosti na signálu) [Výchozí: 0]
			Phase (Fáze)		0 ~ 31 (v závislosti na signálu) [Výchozí: 0]
			H.Position (Horizont. pozice)		-5 ~ 5 (v závislosti na signálu) [Výchozí: 0]
			V.Position (Vertikální pozice)		-5 ~ 5 (v závislosti na signálu) [Výchozí: 0]
			Exit (Vystoupit)		
		BrightnessMode (Mód jasu)			Bright (Jasný) [výchozí]
					Eco. (Eko)
					Dynamic
					Eco+
		Reset (Vynulovat)			
	EnhancedGaming (Vylepšené hraní)	Off (Vyp.) [Výchozí]			
		On (Zap.)			
	3D	3D Mode (Režim 3D)		Off (Vyp.) [Výchozí]	
				On (Zap.)	
		3D SyncInvert (Inverze3Dsyn.)		Off (Vyp.) [Výchozí] On (Zap.)	
	AspectRatio (Projekční poměr)			4:3	
				16:9	
				21:9	
				32:9	
				LBX	
	Zoom			Auto [výchozí]	
	ImageShift (Zoom obrazu)	H 			-100 ~ 100 [Výchozí: 0]
V 				-100 ~ 100 [Výchozí: 0]	
Geometric Correction (Geometrická korekce)	Four Corners (Čtyři rohy)				
	H Keystone (Vodorovný lichoběžník)			-40 ~ 40	
	V Keystone (Svislý lichoběžník)			-40 ~ 40	
	Reset (Vynulovat)				
Audio (Zvuk)	InternalSpeaker (Reproduktor)			Off (Vyp.) On (Zap.) [Výchozí]	
				Off (Vyp.) [Výchozí] On (Zap.)	
	Mute (Ztlumit)			0 ~ 10 [Výchozí: 5]	
	Volume (Hlasitost)				

POUŽÍVÁNÍ PROJEKTORU

Hlavní nabídka	Podnabídka	Podnabídka 2	Podnabídka 3	Podnabídka 4	Hodnoty	
Setup (Nastavení)	Projection (Projekce)				Přední  [Výchozí]	
					Zadní 	
					Strop-nahoře 	
					Vzadu-nahoře 	
	LampSettings (Nastavení lampy)	LampReminder (Lampa - upozornění)				Off (Vyp.)
		LampReset (Vynulování lampy)				On (Zap.) [Výchozí] Cancel (Zrušit) [Výchozí] Yes (Ano)
	FilterSettings (Nastavení filtru)	Filter Usage Hours				(pouze pro čtení)
		Optional Filter Installed				Yes (Ano)
						No (Ne)
		Filter Reminder				Off (Vyp.)
						300hr
						500hr [Výchozí]
						800hr 1000hr
	Filter Reset				Cancel (Zrušit) [Výchozí] Yes (Ano)	
	PowerSettings (Nastavení napájení)	DirectPowerOn (Přímé zapínání)				Off (Vyp.) [Výchozí] On (Zap.)
		AutoPowerOff (min) (Auto vypnutí (min))				0 ~ 180 (po 5 min.) [Výchozí: 20]
		Sleep Timer (min) (Časovač (min))				0 ~ 990 (po 30 min.) [Výchozí: 0]
			AlwaysOn (Vždy zapnuto)			
	Security (Zabezpečení)	Security (Zabezpečení)				Off (Vyp.) [Výchozí] On (Zap.)
			SecurityTimer (Bezpeč. časovač)	Month (Měsíc)		
				Day (Den)		
				Hour (Hodina)		
	ChangePassword (Změna hesla)					
	TestPattern (Testovací vzorek)					Green Grid (Zelená Mřížka)
						Magenta Grid
						White Grid
						White (Bílý)
						Off (Vyp.)

POUŽÍVÁNÍ PROJEKTORU

Hlavní nabídka	Podnabídka	Podnabídka 2	Podnabídka 3	Podnabídka 4	Hodnoty		
Setup (Nastavení)	RemoteSettings (Dálkové nastavení) [podle dálk. ovladače]	IR Function (IR Funkce)			On (Zap.)		
					Off (Vyp.)		
		User1(Uživatel1)					Test Pattern (Testovací vzorek)
							Brightness (Jas)
							Contrast (Kontrast)
							SleepTimer(Časovačvypnutí) [výchozí]
							Color Matching (Shoda barev)
							Color Temp. (Teplota barev)
							Gamma
							Projection (Projekce)
							Lamp Settings (Nastavení lampy)
							Lamp Settings (Nastavení lampy)
		User2(Uživatel2)					Test Pattern (Testovací vzorek)
							Brightness (Jas)
							Contrast (Kontrast)
							SleepTimer(Časovačvypnutí)
							Color Matching (Shoda barev) [výchozí]
							Color Temp. (Teplota barev)
							Gamma
							Projection (Projekce)
							Lamp Settings (Nastavení lampy)
							Lamp Settings (Nastavení lampy)
		User3(Uživatel3)					Test Pattern (Testovací vzorek)
							Brightness (Jas)
							Contrast (Kontrast)
							SleepTimer(Časovačvypnutí)
							Color Matching (Shoda barev)
							Color Temp. (Teplota barev)
							Gamma [výchozí]
							Projection (Projekce)
	Lamp Settings (Nastavení lampy)						
	Lamp Settings (Nastavení lampy)						
	ProjectorID (IDprojektoru)					00 ~ 99	
	12V Trigger (12Vspoušť)	12V Trigger (12Vspoušť)				On (Zap.)	
						Off (Vyp.)	
	Options (Možnosti)	Language (Jazyk)				English [Výchozí]	
Deutsch							
Français							
Italiano							
Español							
Português							
简体中文							
繁體中文							
日本語							
한국어							
					Русский		

POUŽÍVÁNÍ PROJEKTORU

Hlavní nabídka	Podnabídka	Podnabídka 2	Podnabídka 3	Podnabídka 4	Hodnoty	
Setup (Nastavení)	Options (Možnosti)	MenuSettings (Nastavení menu)	MenuLocation (Umístění menu)		Vlevo nahoře 	
					Vpravo nahoře 	
					Střed  [Výchozí]	
					Vlevo dole 	
					Vpravo dole 	
			Off (Vyp.)			
			5sec			
			10sec [Výchozí]			
		AutoSource (Auto zdroj)			Off (Vyp.) [Výchozí]	
					On (Zap.)	
		InputSource (Vstupní zdroj)			HDMI 1	
					HDMI 2	
					VGA	
		HighAltitude (Velká nadm. výška)			Off (Vyp.) [Výchozí]	
					On (Zap.)	
	DisplayModeLock (Mód zobrazení uzamčen)			Off (Vyp.) [Výchozí]		
				On (Zap.)		
	KeypadLock (Zámek klávesnice)			Off (Vyp.) [Výchozí]		
				On (Zap.)		
	InformationHide (Skrýt informace)			Off (Vyp.) [Výchozí]		
				On (Zap.)		
	Logo				Default (Výchozí) [Výchozí]	
					Neutral (Neutrální)	
				None (Žádný) [Výchozí]		
				Blue (Modrý)		
				Red (Červený)		
BackgroundColor (Barva pozadí)				Green (Zelený)		
				Gray (Šedá)		
	Reset (Vynulovat)	ResetOSD (ResetovatOSD)			Cancel (Zrušit) [Výchozí]	
					Yes (Ano)	
		Reset toDefault (Obnovit výchozí)			Cancel (Zrušit) [Výchozí]	
				Yes (Ano)		
Info.	Regulatory (Regulační)					
	SerialNumber (Seriové číslo)					
	Source (Zdroj)					
	Resolution (Rozlišení)				00x00	
	Refresh Rate				0,00Hz	
	DisplayMode (Mód zobrazení)					
	Lamp Hours (Hodiny lampy)	Bright (Jasný)				
		Eco. (Eko)				
Dynamic						
Eko+						
Total (Celkem)						

POUŽÍVÁNÍ PROJEKTORU

Hlavní nabídka	Podnabídka	Podnabídka 2	Podnabídka 3	Podnabídka 4	Hodnoty
Info.	ProjectorID (IDprojektoru)				00 ~ 99
	Filter Usage Hours				
	BrightnessMode (Mód jasu)				
	FW Version (FWverze)	System (Systém) MCU			

POUŽÍVÁNÍ PROJEKTORU

Nabídka Obrázek

Nabídka Nastavení obrazu

Display Mode (Mód zobrazení)

Zde je mnoho firemních předvoleb optimalizovaných na různé typy obrazu.

- **Cinema (Kino):** Poskytuje optimální barvy pro sledování filmů.
- **HDR:** Dekóduje a zobrazuje obsah HDR (High Dynamic Range) pro nejhlubší černý obsah, nejjasnější bílý obsah a ostré širokoúhlé barvy s použitím barevného gamutu REC.2020. Tento režim bude aktivován automaticky, pokud je HDR nastaveno na ZAPNUTO (a obsah HDR je odeslán do projektoru – 4K UHD Blu-ray, 1080p/4K UHD HDR hry, 4K UHD streamované video). Když je režim HDR aktivní, nelze vybírat ostatní režimy zobrazení (Kino, Reference atd.), protože HDR přináší barvy, které jsou velmi přesné a přesahují barevnou kvalitu ostatních režimů zobrazení.
- **HLG:** Pro filmy HDR s obsahem Hybrid Log.
- **HDR SIM.:** Vylepšuje obsah jiný než HDR se simulovaným HDR (High Dynamic Range). Výběrem tohoto režimu vylepšíte gamma, kontrast a sytost barev pro obsah jiný než HDR (720p a 1080p vysílání/kabelová TV, 1080p Blu-ray, hry jiné než HDR atd.). Tento režim lze použít POUZE s obsahem jiným než HDR.
- **Game (Zvěř):** Tento režim vyberte pro zvýšení jasů a doby odezvy pro hraní videoher.
- **Reference:** Tento režim je určen pro co nejvěrnější reprodukci obrazu tak, jak to zamýšlel režisér filmu. Barva, teplota barev, jas, kontrast a gama nastavení jsou všechny nastaveny na standardní referenční hodnoty. Tento režim vyberte ke sledování videa.
- **Bright (Jasný):** Maximální jas z PC vstupu.
- **Uživatel:** Slouží k uložení nastavení uživatele.
- **3D(Tři rozměry):** Aby bylo možné sledovat 3D obsah, použijte 3D brýle. Zkontrolujte, zda je váš počítač/mobilní zařízení vybaveno grafickou kartou se čtyřnásobnou vyrovnávací pamětí s výstupním signálem 120 Hz a zda je nainstalován přehrávač 3D obsahu.
- **ISF Day (ISFden):** Optimalizovaný obraz s režimem ISF den pro perfektní kalibraci a vysokou kvalitu.
- **ISF Night (ISFnoc):** Optimalizovaný obraz s režimem ISF noc pro perfektní kalibraci a vysokou kvalitu.
- **ISF 3D:** Optimalizovaný obraz s režimem ISF 3D pro perfektní kalibraci a vysokou kvalitu.

Poznámka: Informace o přístupu a kalibraci režimů denního a nočního sledování ISF vám poskytne místní prodejce.

Wall Color (Barva stěny)

Tato funkce slouží k dosažení optimalizovaného obrazu na ploše podle barvy stěny. Vyberte z možností Off (Vyp.), Blackboard (Tabule), Light Yellow (Světle žlutá), Light Green (Světle zelená), Light Blue (Světle modrá), Pink (Růžová) a Gray (Šedá).

Dynamic Range (Dynamický rozsah)

Nakonfigurujte nastavení High Dynamic Range (HDR) a jeho efekt při promítání vide z přehrávačů 4K Blu-ray a vysílacích zařízení.

Poznámka: VGA nepodporuje dynamický rozsah.

► HDR/HLG

- **Off (Vyp.):** Vypne zpracování HDR/HLG. Při nastavení Vyp. projektor NEBUDE dekódovat obsah HDR/HLG.
- **Auto:** Automatická detekce signálu HDR.

► HDR Picture Mode (Režim obrazuHDR)

- **Bright (Jasný):** Zvolte tento režim pro jasnější a sytější barvy.
- **Standard (Standardní):** Zvolte tento režim pro přirozený vzhled barev s vyváženými teplými a studenými tóny.

POUŽÍVÁNÍ PROJEKTORU

- **Film:** Zvolte tento režim pro vylepšené zobrazení detailů a ostrost obrazu.
- **Detail (Podrobnosti):** Je proveden převod OETF signálu pro dosažení optimální shody barev.
- **HLG Picture mode**
 - **Bright (Jasný):** Zvolte tento režim pro jasnější a sytější barvy.
 - **Standard (Standardní):** Zvolte tento režim pro přirozený vzhled barev s vyváženými teplými a studenými tóny.
 - **Film:** Zvolte tento režim pro vylepšené zobrazení detailů a ostrost obrazu.
 - **Detail (Podrobnosti):** Je proveden převod OETF signálu pro dosažení optimální shody barev.
- **HDR Strength (Síla HDR)**
 - Vyberte úroveň HDR.

Brightness (Jas)

Slouží k nastavení jasů obrazu.

Contrast (Kontrast)

Kontrast reguluje stupeň odlišnosti mezi nejsvětlejší a nejtmařejší částí obrazu.

Sharpness (Ostrost)

Slouží k nastavení ostrosti obrazu.

Color (Barva)

Slouží k nastavení obrazu videa z černobílé až po zcela sytou barvu.

Tint (Zabarvení)

Slouží k nastavení barevné rovnováhy červené a zelené.

Gamma

Nastavte typ gama křivky. Po dokončení počátečního nastavení a jemného vyladění optimalizujte výstup vašeho obrazu pomocí kroků Nastavení gamma.

- **Film:** Pro domácí kino.
- **Video:** Pro zdroj videa nebo TV.
- **Graphics (Grafika):** Pro zdroj PC / foto.
- **Standard(2.2) (Standardní(2.2)):** Pro standardizované nastavení.
- **1.8 / 2.0 / 2.4:** Pro konkrétní zdroj PC / foto.
- **3D(Tři rozměry):** Aby bylo možné sledovat 3D obsah, použijte 3D brýle. Zkontrolujte, zda je váš počítač/mobilní zařízení vybaveno grafickou kartou se čtyřnásobnou vyrovnávací pamětí s výstupním signálem 120 Hz a zda je nainstalován přehrávač 3D obsahu.

Poznámka: Tyto možnosti jsou k dispozici, pouze pokud je funkce režimu 3D deaktivována. V režimu 3D může uživatel vybrat pouze "3D(Tři rozměry)" pro nastavení Gamma.

Color Settings (Nastavení barev)

Nakonfigurujte nastavení barev.

- **BrilliantColor™:** Tato nastavitelná položka používá nový barvu zpracovávající algoritmus a vylepšení, která umožňují vyšší jas a zároveň poskytují věrné, živější barvy obrazu.
- **Color Temp. (Teplota barev):** Vyberte teplotu barev z možností D55, D65, D75, D83, D93 nebo Native (Nativní).
- **Color Matching (Shoda barev):** Vyberte následující možnosti:
 - Color (Barva): Upravte červenou (R), zelenou (G), modrou (B), azurovou (C), žlutou (Y), fialovou (M) a bílou (W) úroveň obrazu.

POUŽÍVÁNÍ PROJEKTORU

- Hue (Odstín): Slouží k nastavení barevné rovnováhy červené a zelené.
- Saturation (Sytost barev): Slouží k nastavení obrazu videa z černobílé až po zcela sytou barvu.
- Gain (Úroveň): Upravte jas obrazu.
- Reset (Vynulovat): Slouží k obnovení výchozího továrního Color Matching (Shoda barev).
- Exit (Vystoupit): Slouží k ukončení nabídky „Color Matching (Shoda barev)“.
- **RGB Gain/Bias (Přidat/ubratRGB):** Toto nastavení umožňuje konfigurovat jas (zesílení) a kontrast (důraz) obrazu.
 - Reset (Vynulovat): Slouží k obnovení výchozí továrních nastavení přidání/ubrání RGB.
 - Exit (Vystoupit): Slouží k ukončení nabídky „RGB Gain/Bias (Přidat/ubratRGB)“.
- **Color Space (Barevný prostor)(pouze jiný vstup kromě HDMI):** Vyberte vhodný typ barevné matrice z následujících možností: Auto, RGB, nebo YUV.
- **Color Space (Barevný prostor) (Pouze vstup HDMI):** Vyberte vhodný typ barevné matrice z následujících možností: Auto, RGB (0-255), RGB (16-235) a YUV.

Signal (Signál)

Slouží k úpravám možností signálu.

- **Automatic (Automaticky):** Automaticky nakonfiguruje signál (položky Frekvence a Fáze jsou zobrazeny šedě). Pokud je deaktivovaná funkce Automaticky, zobrazí se položky Frekvence a Fáze pro ladění a uložení nastavení.
- **Frequency (Frekvence):** Tato funkce mění obrazovou frekvenci tak, aby se shodovala s obrazovou (vertikální) frekvencí vaší počítačové grafické karty. Tuto funkci použijte pouze, pokud se zdá, že obraz svíle bliká.
- **Phase (Fáze):** Tato funkce synchronizuje časové signály zobrazení s grafickou kartou. Jestliže je obraz kolísavý nebo blikající, použijte tuto funkci k nápravě.
- **H. Position (Horizont. pozice):** Slouží k nastavení vodorovné polohy obrazu.
- **V. Position (Vertikální pozice):** Slouží k nastavení svislé polohy obrazu.
- **Exit (Vystoupit):** Slouží k ukončení nabídky „Signal (Signál)“.

Poznámka: Tato nabídka je k dispozici, pouze když je vybrán vstupní zdroj RGB/komponentní.

Brightness Mode (Mód jasu)

Upravte nastavení režimu jasu.

- **Bright (Jasný):** Volbou „Bright (Jasný)“ zvýšíte jas.
- **Eco. (Eko):** Zvolte „Eco. (Eko)“ ke ztlumení svítivosti projekční lampy, čímž se sníží její spotřeba energie a zvětšuje se životnost lampy.
- **Dynamic:** Když vyberete možnost „Dynamic“, výkon lampy projektoru bude ztlumen podle stupně jasu obsahu a příkon lampy se bude automaticky dynamicky přizpůsobovat mezi 100 % a 30 %. Tímto způsobem se prodlouží životnost lampy.
- **Eko+:** Když je aktivován režim „Eko+“, je automaticky detekována úroveň jasu a značně se snižuje spotřeba lampy (až o 70 %) v době nečinnosti.

Reset (Vynulovat)

Slouží k obnovení výchozí továrních nastavení barev.

POUŽÍVÁNÍ PROJEKTORU

Nabídka Vylepšené hraní

Aktivací této funkce se zkrátí časy odezvy (vstupní latence) při hraní na 4,5 ms*.

Poznámka:

- *Pouze pro signály 1080p 240 Hz.
- V následující tabulce je popsáno zpoždění vstupu podle signálů:
- Hodnoty v tabulce se mohou mírně odlišovat.

4K 60 Hz	1080P 60 Hz	1080P 120 Hz	1080P 240Hz
16,7ms	16,7ms	8,9ms	4,5ms

- Když je aktivní režim „Enhanced Gaming (Vylepšené hraní)“, funkce 3D(Tři rozměry), Aspect Ratio (Projekční poměr), Zoom, Image Shift (Zoom obrazu) a Geometric Correction (Geometrická korekce) jsou automaticky vypnuté. Tyto funkce se znovu aktivují, když vypnete režim „Enhanced Gaming (Vylepšené hraní)“.

Nabídka 3D

3D Mode (Režim 3D)

Tato položka slouží k aktivaci/deaktivaci funkce režimu 3D.

3D Sync Invert (Inverze 3D syn.)

Tato položka slouží k aktivaci / deaktivaci funkce Inverze 3D syn..

Nabídka Poměr stran

Vyberte poměr stran zobrazeného obrazu z následujících možností:

- **4:3:** Tento formát je pro zdroje vstupu 4:3.
- **16:9 / 21:9 / 32:9:** Tyto formáty jsou určeny pro vstupní zdroje 16 : 9 / 21 : 9 / 32 : 9, například HDTV a DVD signály pro širokouhý televizor.
- **LBX:** Tento formát je určen pro zdroje formátu pohlednice s poměrem stran jiným, než 16x9, a pokud používáte externí objektiv 16x9 k zobrazení poměru stran 2,35:1 při plném rozlišení.
- **Auto:** Automaticky vybírá vhodný formát zobrazení.

Poznámka:

- **Podrobnosti o režimu LBX:**
 - Některé disky DVD formátu pohlednice nejsou optimalizovány pro televizory 16x9. V takovém případě nebude obraz promítaný v režimu 16:9 vypadat správně. V tomto případě zkuste použít disk DVD zobrazit v režimu 4:3. Pokud obsah není ve formátu 4:3, budou okolo obrazu na obrazovce 16:9 zobrazeny černé pruhy. Pro tento typ obsahu můžete použít režim LBX, v kterém bude obraz vyplněn na obrazovku 16:9.
 - Pokud používáte externí anamorfní objektiv, tento LBX režim vám také umožní sledovat obsah 2,35:1 (včetně Anamorphic DVD a HDTV filmového zdroje), který podporuje anamorfní široký režim vylepšený pro displeje 16x9 v širokém obrazu 2,35:1. V tomto případě nebudou zobrazeny žádné černé okraje. Výkon lampy a svislé rozlišení jsou plně využity.

POUŽÍVÁNÍ PROJEKTORU

Tabulka měřítka 4K UHD:

Obraz 16:9	480i/p	576i/p	720p	1080i/p	2160p
4x3	Zvětšení na 2880 x 2160.				
16x9	Zvětšení na 3840 x 2160.				
LBX	Upravte centrální zobrazení 3840 x 1620 a potom upravte měřítko na 3840 x 2160.				
Native (Nativní)	Vystředěné mapování 1:1. Žádná změna měřítka; zobrazené rozlišení závisí na vstupním zdroji.				
Auto	<ul style="list-style-type: none">- Pokud je poměr stran zdroje 4:3, velikost typ obrazovky bude změněna na 2880 x 2160.- Pokud je poměr stran zdroje 16:9, velikost typ obrazovky bude změněna na 3840 x 2160.- Pokud je poměr stran zdroje 15:9, velikost typ obrazovky bude změněna na 3600 x 2160.- Pokud je poměr stran zdroje 16:10, velikost typ obrazovky bude změněna na 3456 x 2160.				

Pravidlo automatického mapování:

	Vstupní rozlišení		Automaticky/Měřítko	
	H-rozlišení	V-rozlišení	3840	2160
4:3	800	600	2880	2160
	1024	768	2880	2160
	1280	1024	2880	2160
	1400	1050	2880	2160
	1600	1200	2880	2160
Širokoúhlý notebook	1280	720	3840	2160
	1280	768	3600	2160
	1280	800	3456	2160
SDTV	720	576	2700	2160
	720	480	3240	2160
HDTV	1280	720	3840	2160
	1920	1080	3840	2160

Nabídka Zoom

Slouží ke zmenšení nebo zvětšení obrazu na promítací ploše.

Nabídka Posun zobrazení

Slouží k úpravě polohy promítaného obrazu ve vodorovné (H) nebo svislé (V) rovině.

Poznámka: Při korekci vodorovného nebo svislého lichoběžníkového zkreslení se obraz o něco zmenší.

POUŽÍVÁNÍ PROJEKTORU

Nabídka Geometrická korekce

- **Four Corners (Čtyři rohy):** Umožňuje umístit obraz do oblasti určené přesunutím souřadnic x a y všech čtyř rohů.
Poznámka: Při nastavení pomocí funkce *Four Corners (Čtyři rohy)* nejsou aktivní nabídky *Zoom*, *Aspect Ratio (Projekční poměr)* a *Image Shift (Zoom obrazu)*. Chcete-li použít nabídky *Zoom*, *Aspect Ratio (Projekční poměr)* a *Image Shift (Zoom obrazu)*, obnovte výchozí nastavení funkce *Čtyři rohy*.
- **H Keystone (Vodorovný lichoběžník):** Vodorovná úprava zkreslení obrazu a vytvoření obrazu, který je více obdélníkový. Vodorovný lichoběžník slouží k opravení lichoběžníkového tvaru obrazu, kde levý a pravý okraj obrazu nemají stejnou délku. Toto je určeno k použití podél vodorovné osy.
- **V Keystone (Svislý lichoběžník):** Svislá úprava zkreslení obrazu a vytvoření obrazu, který je více obdélníkový. Svislý lichoběžník slouží k opravení lichoběžníkového tvaru obrazu, kde jsou horní a dolní okraj obrazu nakloněny na stranu. Toto je určeno k použití podél svislé osy.
- **Reset (Vynulovat):** Slouží k obnovení výchozích továrních nastavení pro geometrickou korekci.

Nabídka Zvuk

Internal Speaker (Reproduktor)

Tato volba slouží k zapnutí nebo vypnutí reproduktoru.

- **Off (Vyp.):** Volbou „Off (Vyp.)“ vypnete reproduktor.
- **On (Zap.):** Volbou „On (Zap.)“ vypnete reproduktor.

Mute (Ztlumit)

Tato volba slouží k dočasnému vypnutí zvuku.

- **Off (Vyp.):** Volbou „Off (Vyp.)“ ztlumíte zvuk.
- **On (Zap.):** Volbou „On (Zap.)“ ztlumíte zvuk.

Poznámka: „Funkce „Mute (Ztlumit)“ ovlivňuje hlasitost vnitřního i vnějšího reproduktoru.

Volume (Hlasitost)

Slouží k úpravě hlasitosti.

POUŽÍVÁNÍ PROJEKTORU

Nabídka Nastavení

Projection (Projekce)

Slouží k výběr upřednostňované projekce mezi vpředu, vzadu, strop-nahoře a vzadu-nahoře.

Nabídka Nastavení lampy

Lamp Reminder (Lampa - upozornění)

Zvolte tuto možnost pro zobrazení nebo skrytí varovné zprávy v případě, že je zobrazena hláška o výměně lampy. Toto hlášení se objeví 30 hodin před navrhovaným časem pro výměnu lampy.

Lamp Reset (Vynulování lampy)

Resetuje počítadlo životnosti lampy po výměně.

Nabídka Nastavení filtru

Filter Usage Hours

Zobrazí počet hodin filtru.

Optional Filter Installed

Proveďte nastavení zprávy s varováním.

- **Yes (Ano):** Zobrazí varování po 500 hodinách používání.
Poznámka: „Filter Usage Hours / Filter Reminder / Filter Reset“ se zobrazí, pouze když „Optional Filter Installed“ je „Yes (Ano)“.
- **No (Ne):** Vypnutí varování.

Filter Reminder

Zvolte tuto možnost pro zobrazení nebo skrytí varovné zprávy v případě, že je zobrazena zpráva o výměně filtru. K dispozici jsou možnosti 300hr, 500hr, 800hr a 1000hr.

Filter Reset

Po výměně nebo čištění prachového filtru vynulujte počítadlo hodin prachového filtru.

Nabídka Nastavení napájení

Direct Power On (Přímé zapínání)

Volbou „On (Zap.)“ aktivujte režim Přímé zapínání. Projektor se automaticky zapne po připojení k napájení, bez nutnosti stisknout tlačítko „Napájecí“ na klávesnici projektoru nebo na dálkovém ovladači.

Auto Power Off (min) (Auto vypnutí (min))

Nastavte časový interval, po kterém dojde k vypnutí projektoru. Časovač začne odpočítávat čas od momentu, kdy dojde k přerušení signálu. Po uběhnutí nastaveného časového intervalu (v minutách) se projektor sám vypne.

Sleep Timer (min) (Časovač (min))

Slouží ke konfiguraci časovače.

- **Sleep Timer (min) (Časovač (min)):** Nastavte časový interval, po kterém dojde k vypnutí projektoru. Časovač začne odpočítávat s nebo bez signálu odeslaného do projektoru. Po uběhnutí nastaveného časového intervalu (v minutách) se projektor sám vypne.
Poznámka: Časovač se nuluje pro každém vypnutí napájení projektoru.
- **Always On (Vždy zapnuto):** Nastavte časovač tak, aby byl vždy zapnuto.

POUŽÍVÁNÍ PROJEKTORU

Nabídka Zabezpečení

Security (Zabezpečení)

Aktivací této funkce se před použitím projektoru zobrazí výzva k zadání hesla.

- **Off (Vyp.):** Pomocí funkce „Off (Vyp.)“ můžete zapnout projektor bez ověření vstupního hesla.
- **On (Zap.):** Pomocí funkce „On (Zap.)“ zapnete bezpečnostní ověření projektoru při zapnutí.

Security Timer (Bezpeč. časovač)

Může nastavit časovou (Month (Měsíc)/Day (Den)/Hour (Hodina)) funkci na počet hodin, během kterých lze projektor používat. Jakmile nastavený čas uplyne, budete opět požádáni o zadání hesla.

Change Password (Změna hesla)

Slouží k nastavení nebo změně hesla, které je vyžadováno při zapnutí projektoru.

Nabídka Testovací vzorek

Slouží k výběru testovacího vzorku z možností zelená mřížka, purpurová mřížka, bílá mřížka nebo k vypnutí (vyp.) této funkce.

Nabídka Dálkové nastavení

IR Function (IR Funkce)

Provedte nastavení IR funkce.

- **On (Zap.):** Vyberte „On (Zap.)“, projektor lze ovládat dálkovým ovladačem z horního nebo předního IR přijímače.
- **Off (Vyp.):** Po výběru možnosti „Off (Vyp.)“ projektor nelze ovládat dálkovým ovladačem. Výběrem možnosti „Off (Vyp.)“ bude možné používat klávesy klávesnice.

User1(Uživatel1)/ User2(Uživatel2)/ User3(Uživatel3)

Slouží k přiřazení výchozí funkce pro User1(Uživatel1), User2(Uživatel2) nebo User3(Uživatel3), a to z funkcí Test Pattern (Testovací vzorek), Brightness (Jas), Contrast (Kontrast), Sleep Timer (Časovač vypnutí), Color Matching (Shoda barev), Color Temp. (Teplota barev), Gamma, Projection (Projekce) a Lamp Settings (Nastavení lampy).

Nabídka ID projektoru

Definici ID lze nastavit nabídkou (rozsah 0 - 99) a umožňuje uživateli ovládat individuální projektor pomocí příkazu RS232.

Nabídka 12V spoušť

Tato funkce slouží k aktivaci nebo deaktivaci spouštěče.

Poznámka: 3,5mm konektor mini jack s výstupem 12 V 500 mA (max.) pro ovládání reléového systému.

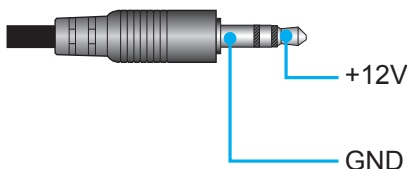

- **On (Zap.):** Volbou „On (Zap.)“ aktivujete spoušť.
- **Off (Vyp.):** Volbou „Off (Vyp.)“ aktivujete spoušť.

POUŽÍVÁNÍ PROJEKTORU

Nabídka Možnosti

Language (Jazyk)

Zde lze vybrat jazyk nabídky OSD: angličtina, němčina, francouzština, italština, španělština, portugalština, zjednodušená čínština, tradiční čínština, japonština, korejština a ruština.

Menu Settings (Nastavení menu)

Slouží k nastavení umístění nabídky na ploše a ke konfiguraci nastavení časovače nabídky.

- **Menu Location (Umístění menu):** Vyberte umístění nabídky na promítací ploše.
- **Menu Timer (Menu časovače):** Nastavte délku zobrazení nabídky OSD na promítací ploše.

Auto Source (Auto zdroj)

Volbou této možnosti projektor automaticky najde dostupný vstupní zdroj.

Input Source (Vstupní zdroj)

Slouží k výběru vstupního zdroje HDMI 1, HDMI 2 a VGA.

High Altitude (Velká nadm. výška)

Když je vybrána možnost „On (Zap.)“, ventilátory se budou otáčet rychleji. Tato funkce je vhodná ve vyšších nadmořských výškách, kde je řídký vzduch.

Display Mode Lock (Mód zobrazení uzamčen)

Volbou „On (Zap.)“ nebo „Off (Vyp.)“ zamkněte nebo odemkněte nastavení režimu zobrazení.

Keypad Lock (Zámek klávesnice)

Když je funkce zámek klávesnice nastavena na „On (Zap.)“, klávesnice bude zamknutá. Projektor lze ovšem ovládat dálkovým ovladačem. Výběrem možnosti „Off (Vyp.)“ bude možné znovu používat klávesnici.

Information Hide (Skrýt informace)

Aktivací této funkce se skryje zpráva s informacemi.

- **Off (Vyp.):** Volbou „Off (Vyp.)“ zobrazíte zprávu „hledání“.
- **On (Zap.):** Volbou „On (Zap.)“ skryjete zprávy s informacemi.

Logo

Tato funkce slouží k nastavení požadované úvodní obrazovky. Provedené změny se projeví při příštím zapnutí projektoru.

- **Default (Výchozí):** Výchozí úvodní obrazovka.
- **Neutral (Neutrální):** Na úvodní obrazovce se nezobrazí logo.

Background Color (Barva pozadí)

Touto funkcí nastavíte zobrazení modré, červené, zelené nebo šedé barvy, žádné barvy, když není k dispozici žádný signál.

Nabídka Reset

ResetOSD(ResetovatOSD)

Slouží k obnovení výchozích továrních nastavení nabídky OSD.

Reset to Default (Obnovit výchozí)

Slouží k obnovení výchozích hodnot všech nastavení.

ÚDRŽBA

Nabídka Info

Zde jsou zobrazeny následující informace o projektoru:

- Regulatory (Regulační)
- Serial Number (Seriové číslo)
- Source (Zdroj)
- Resolution (Rozlišení)
- Refresh Rate
- Display Mode (Mód zobrazení)
- Lamp Hours (Hodiny lampy)
- Projector ID (ID projektoru)
- Filter Usage Hours
- Brightness Mode (Mód jasu)
- FW Version (FW verze)

ÚDRŽBA

Výměna lampy (pouze pracovníci údržby)

Tento projektor automaticky detekuje životnost žárovky lampy. Když se blíží konec její životnosti, zobrazí se upozornění.

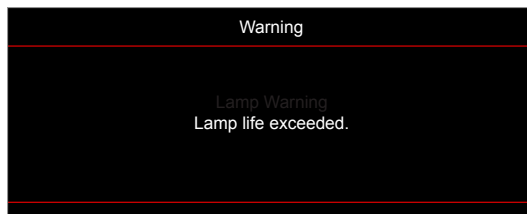

Když se toto upozornění zobrazí, obraťte na místního prodejce nebo servisní středisko a co nejdříve nechte žárovku lampy vyměnit. Před výměnou žárovky lampy zkontrolujte, zda projektor vypnutý, odpojte napájecí kabel a nechte projektor a žárovku lampy alespoň 30 minut vychladnout.



Varování: Je-li projektor namontován pod stropem, buďte při otevírání krytu lampy opatrní. Při výměně lampy u stropní montáže doporučujeme použít ochranné brýle. Dejte pozor, aby z projektoru vypadly žádné uvolněné předměty.



Varování: Komora lampy je horká! Před výměnou lampy ji nechte ochladit!





Varování: K omezení rizika zranění neupustěte modul lampy nebo nesahejte na žárovku lampy. Žárovka se může rozbít a způsobit zranění.

ÚDRŽBA

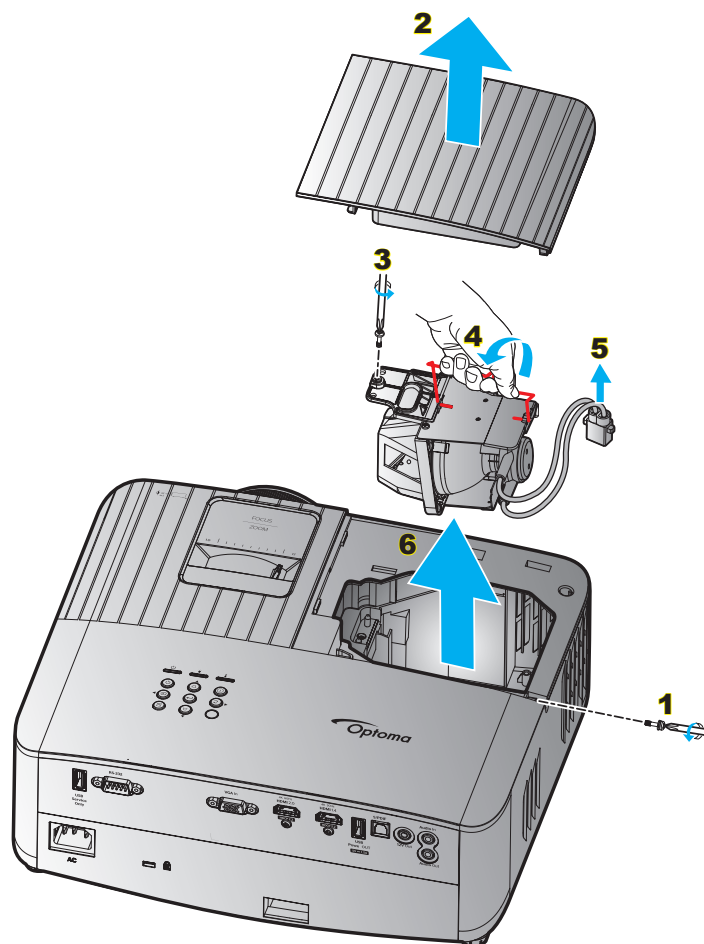
Výměna lampy (pokračování)



Postup:

1. Vypněte napájení projektoru stisknutím tlačítka „“ na klávesnici projektoru nebo tlačítka „“ na dálkovém ovladači.
2. Nechte projektor v posledních 30 minutách vychladit.
3. Odpojte napájecí šňůru.
4. Odmontujte šroub, kterým je připevněn horní kryt. **1**
5. Sejměte kryt lampy. **2**
6. Odmontujte šroubek na modulu lampy. **3**
7. Zvedněte rukojeť lampy. **4**
8. Odpojte kabel lampy. **5**
9. Opatrně vyjměte modul lampy. **6**
10. Při výměně modulu lampy postupujte podle předchozích kroků, ale v opačném pořadí.
11. Zapněte projektor a vynulujte počítadlo lampy.
12. Vynulování lampy: (i) Stiskněte tlačítko „Nabídka“ → (ii) Vyberte „Setup (Nastavení)“ → (iii) Vyberte „Lamp Settings (Nastavení lampy)“ → (iv) Vyberte „Lamp Reset (Vynulování lampy)“ → (v) Vyberte „Yes (Ano)“.

Poznámka:

- Projektor nelze zapnout, pokud nebyl zpět na místo vrácen kryt lampy.
- Nedotýkejte se skleněné části lampy. Mastnota z rukou může způsobit prasknutí lampy. V případě náhodného dotyku očistěte modul lampy suchým hadříkem.

DODATEČNÉ INFORMACE

Kompatibilní rozlišení

Kompatibilita videa

Signál	Rozlišení
SDTV	480i/p, 576i/p
HDTV	720p (50/60Hz), 1080i (50/60Hz), 1080p (24/50/60Hz)
UHD	2160p (24/50/60 Hz)

Podrobnosti o časování obrazu:

Signál	Rozlišení	Obnovovací frekvence (Hz)	Poznámky
SDTV (480i)	640 x 480	60	Pro komponentní signál
SDTV (480p)	640 x 480	60	
SDTV (576i)	720 x 576	50	
SDTV (576p)	720 x 576	50	
HDTV (720p)	1280 x 720	50/60	
HDTV (1080i)	1920 x 1080	50/60	
HDTV (1080p)	1920 x 1080	24/50/60	
UHD (2160p)	3840 x 2160	24/50/60	Pro 4K UHD

Poznámka: Doba hledání V/V portu je méně než 5 sekund, kromě portu HDMI.

Kompatibilita s počítačem

Standards VESA (kompatibilita s analogovým RGB):

Signál	Rozlišení	Obnovovací frekvence (Hz)	Poznámka pro Mac
SVGA	800 x 600	56/60/72/85	Mac 60/72/85
XGA	1024 x 768	60/70/75/85	Mac 60/70/75/85
HDTV (720P)	1280 x 720	50/60	Mac 60
WXGA	1280 x 768	60/75/85	Mac 60/75/85
WXGA	1280 x 800	60	Mac 60
WXGA	1366 x 768	60	Mac 60
WXGA+	1440 x 900	60	Mac 60
SXGA	1280 x 1024	60/75/85	Mac 60/75
UXGA	1600 x 1200	60	
HDTV (1080p)	1920 x 1080	24/50/60	Mac 60
WUXGA	1920 x 1200 (*)	60	Mac 60
UHD	3840 x 2160	24/50/60 Hz	

Poznámka: (*) Režim 1920 x 1200 při 60 Hz podporuje pouze RB (omezené zakrytí).

DODATEČNÉ INFORMACE

Tabulka časování pro PC:

Signál	Rozlišení	Frekvence H	Obnovovací frekvence				Poznámka
		(KHz)	(Hz)	Video	Digitální	Analogový	
SVGA	800 x 600	35,2	56,3	Není k dispozici	√	√	56Hz
SVGA	800 x 600	37,9	60,3	Není k dispozici	√	√	60Hz
SVGA	800 x 600	46,9	75	Není k dispozici	√	√	Není k dispozici
SVGA	800 x 600	48,1	72,2	Není k dispozici	√	√	72Hz
SVGA	800 x 600	53,7	85,1	Není k dispozici	√	√	85Hz
SVGA	832 x 624	Není k dispozici	75	Není k dispozici	√	√	Není k dispozici
XGA	1024 x 768	48,4	60	Není k dispozici	√	√	Není k dispozici
XGA	1024 x 768	56,5	70,1	Není k dispozici	√	√	70Hz
XGA	1024 x 768	60	75	Není k dispozici	√	√	Není k dispozici
XGA	1024 x 768	68,7	85	Není k dispozici	√	√	Není k dispozici
XGA	1024 x 768	Není k dispozici	120	Není k dispozici	Není k dispozici	√	Není k dispozici
XGA	1152 x 864	Není k dispozici	75	Není k dispozici	√	√	Není k dispozici
HD720	1280 x 720	Není k dispozici	50	Není k dispozici	√	√	Není k dispozici
HD720	1280 x 720	Není k dispozici	60	Není k dispozici	√	√	Není k dispozici
HD720	1280 x 720	92,62	120	Není k dispozici	Není k dispozici	√	Není k dispozici
WXGA	1280 x 768	47,4	60	Není k dispozici	√	√	Není k dispozici
WXGA	1280 x 768	Není k dispozici	75	Není k dispozici	√	√	Není k dispozici
WXGA	1280 x 768	Není k dispozici	85	Není k dispozici	√	√	Není k dispozici
WXGA-800	1280 x 800	Není k dispozici	60	Není k dispozici	√	√	Není k dispozici
SXGA	1280 x 1024	64	60	Není k dispozici	√	√	Není k dispozici
SXGA	1280 x 1024	80	75	Není k dispozici	√	√	Není k dispozici
SXGA	1280 x 1024	91,1	85	Není k dispozici	√	√	Není k dispozici
SXGA+	1400 x 1050	Není k dispozici	60	Není k dispozici	Není k dispozici	√	Není k dispozici
UXGA	1600 x 1200	75	60	Není k dispozici	√	√	Není k dispozici
HD1080	1920 x 1080	Není k dispozici	24	Není k dispozici	√	√	Není k dispozici
HD1080	1920 x 1080	Není k dispozici	50	Není k dispozici	√	√	Není k dispozici
HD1080	1920 x 1080	Není k dispozici	60	Není k dispozici	√	√	Není k dispozici
WUXGA	1920 x 1200	Není k dispozici	60	Není k dispozici	√	√	Není k dispozici
HDTV	1920 x 1080i	Není k dispozici	50	Není k dispozici	√	√	Není k dispozici
HDTV	1920 x 1080i	Není k dispozici	60	Není k dispozici	√	√	Není k dispozici
HDTV	1920 x 1080p	Není k dispozici	24	Není k dispozici	√	√	Není k dispozici
HDTV	1920 x 1080p	Není k dispozici	50	Není k dispozici	√	√	Není k dispozici
HDTV	1920 x 1080p	Není k dispozici	60	Není k dispozici	√	√	Není k dispozici
HDTV	1280 x 720	45	60	√	Není k dispozici	Není k dispozici	Není k dispozici
HDTV	1280 x 720p	Není k dispozici	50	Není k dispozici	√	√	Není k dispozici
HDTV	1280 x 720p	Není k dispozici	60	Není k dispozici	√	√	Není k dispozici
SDTV	720 x 576	31,3	50	√	Není k dispozici	Není k dispozici	Není k dispozici
SDTV	720 x 576i	Není k dispozici	50	Není k dispozici	√	√	Není k dispozici
SDTV	720 x 576p	Není k dispozici	50	Není k dispozici	√	√	Není k dispozici
SDTV	720 x 480	31,5	60	√	Není k dispozici	Není k dispozici	Není k dispozici
SDTV	720 x 480i	Není k dispozici	60	Není k dispozici	√	√	Není k dispozici
SDTV	720 x 480p	Není k dispozici	60	Není k dispozici	√	√	Není k dispozici

Poznámka: „√“ znamená, že rozlišení je podporováno, „Není k dispozici“ znamená, že rozlišení není podporováno.

DODATEČNÉ INFORMACE

Tabulka časování pro MAC:

Rozlišení	Hz	Kompatibilita Macbook		Kompatibilita Macbook Pro (Intel)		Kompatibilita Power Mac G5		Kompatibilita Power Mac G4	
		Digitální	Analogový	Digitální	Analogový	Digitální	Analogový	Digitální	Analogový
800 x 600	60	√	√	√	√	Není k dispozici	Není k dispozici	√	Není k dispozici
800 x 600	72	√	√	√	√	Není k dispozici	√	√	√
800 x 600	75	√	√	√	√	Není k dispozici	√	√	√
800 x 600	85	√	√	Není k dispozici	√	Není k dispozici	√	√	√
1024 x 768	60	√	√	√	√	Není k dispozici	√	√	√
1024 x 768	70	√	√	√	√	Není k dispozici	√	√	√
1024 x 768	75	√	√	√	√	Není k dispozici	√	√	√
1024 x 768	85	√	√	√	√	Není k dispozici	√	√	√
1280 x 720	60	√	√	√	√	Není k dispozici	√	√	√
1280 x 768	60	√	√	√	√	Není k dispozici	Není k dispozici	Není k dispozici	√
1280 x 768	75	Není k dispozici	√	Není k dispozici	√	Není k dispozici	√	√	√
1280 x 768	85	Není k dispozici	√	Není k dispozici	√	Není k dispozici	Není k dispozici	Není k dispozici	√
1280 x 800	60	Není k dispozici	√	Není k dispozici	√	Není k dispozici	√	√	√
1280 x 1024	60	√	Není k dispozici	Není k dispozici	√	Není k dispozici	√	√	√
1280 x 1024	75	√	Není k dispozici	Není k dispozici	√	Není k dispozici	√	√	Není k dispozici
1920 x 1080	60	√	Není k dispozici	Není k dispozici	√	Není k dispozici	√	√	√
1920 x 1200 ^(*)	60	√	Není k dispozici	Není k dispozici	√	Není k dispozici	√	√	√
3840 x 2160	60								

Poznámka:

- „√“ znamená, že rozlišení je podporováno, „Není k dispozici“ znamená, že rozlišení není podporováno.
- (*1) Režim 1920 x 1200 při 60 Hz podporuje pouze RB (omezené zakrytí).

Vstupní signál pro HDMI

Signál	Rozlišení	Obnovovací frekvence (Hz)	Poznámka pro Mac
SVGA	800 x 600	60/72/85/120	Mac 60/72/85
XGA	1024 x 768	60/70/75/85/120	Mac 60/70/75/85
SDTV (480I)	640 x 480	60	Není k dispozici
SDTV (480P)	640 x 480	60	Není k dispozici
SDTV (576I)	720 x 576	50	Není k dispozici
SDTV (576P)	720 x 576	50	Není k dispozici
HDTV (720p)	1280 x 720	50/60	Mac 60
WXGA	1280 x 768	60/75/85	Mac 75
WXGA	1280 x 800	60/120	Mac 60
WXGA (*2)	1366 x 768	60	Není k dispozici
WXGA+	1440 x 900	60/120 (RB)	Mac 60
SXGA	1280 x 1024	60/75/85	Mac 60/75
SXGA+	1400 x 1050	60/85	Není k dispozici

DODATEČNÉ INFORMACE

Signál	Rozlišení	Obnovovací frekvence (Hz)	Poznámka pro Mac
UXGA	1600 x 1200	60/65/70/75/85	Není k dispozici
HDTV (1080i)	1920 x 1080	50/60	Není k dispozici
HDTV (1080p)	1920 x 1080	24/30/50/60/120	Mac 60
WUXGA	1920 x 1200 (*1)	60	Mac 60RB
WQHD	2560 x 1440	60RB	Není k dispozici
UHD (2160p)	3840 x 2160	24/30/50/60	Mac 24/30
UHD (2160p)	4096 x 2160	24/30/50/60	Mac 24

Poznámka:

- „√“ znamená, že rozlišení je podporováno, „Není k dispozici“ znamená, že rozlišení není podporováno.
- (*1) Režim 1920 x 1200 při 60 Hz podporuje pouze RB (omezené zakrytí).
- (*2) Standardní časování systému Windows 10.

Tabulky údajů EDID (Extended Display Identification Data)

Digitální signál (HDMI 2.0):

B0/zavedená synchronizace	B0/standardní synchronizace	B0/standardní synchronizace	B1/režim videa	B1/detailní synchronizace
Digitální: Nativní rozlišení: 3840 x 2160 při 60 Hz				
		3840 x 2160 při 60 Hz (výchozí)	720 x 480i při 60 Hz 16:9	1920 x 1080 při 120Hz
	1280 x 800 při 60Hz		720 x 480p při 60 Hz 4:3	1366 x 768 při 60Hz
	1280 x 1024 při 60Hz		720 x 576i při 50Hz 16:9	1920 x 1080 při 240Hz
	1920 x 1200 při 60Hz		720 x 576p při 50Hz 4:3	
	800 x 600 při 120Hz		1920 x 1080i při 60 Hz 16:9	
800 x 600 při 56Hz	1024 x 768 při 120Hz		1920 x 1080i při 50Hz 16:9	
800 x 600 při 60Hz	1280 x 800 při 120Hz		1920 x 1080p při 60 Hz 16:9	
800 x 600 při 72Hz			1920 x 1080p při 50Hz 16:9	
800 x 600 při 75 Hz			1920 x 1080p při 24Hz 16:9	
832 x 624 při 75 Hz			3840 x 2160 při 24Hz	
1024 x 768 při 60Hz			3840 x 2160 při 25Hz	
1024 x 768 při 70Hz			3840 x 2160 při 30Hz	
1024 x 768 při 75 Hz			3840 x 2160 při 50Hz	
1280 x 1024 při 75 Hz			3840 x 2160 při 60Hz	
1152 x 870 při 75 Hz			4096 x 2160 při 24Hz	
			4096 x 2160 při 25Hz	
			4096 x 2160 při 30Hz	
			4096 x 2160 při 50Hz	
			4096 x 2160 při 60Hz	

DODATEČNÉ INFORMACE

Analogový signál:

B0/zavedená synchronizace	B0/standardní synchronizace	B0/detailní synchronizace	B1/režim videa	B1/detailní synchronizace
Analogové nativní rozlišení: 1920 x 1080 při 60 Hz				
	1280 x 720 při 60 Hz	1920 x 1080 při 60 Hz (výchozí)		1366 x 768 při 60 Hz
	1280 x 800 při 60 Hz			
	1280 x 1024 při 60 Hz			
	1920 x 1200 při 60 Hz			
800 x 600 při 56 Hz	800 x 600 při 120 Hz			
800 x 600 při 60Hz	1024 x 768 při 120Hz			
800 x 600 při 72Hz	1280 x 800 při 120Hz			
800 x 600 při 75 Hz				
832 x 624 při 75 Hz				
1024 x 768 při 60Hz				
1024 x 768 při 70Hz				
1024 x 768 při 75 Hz				
1280 x 1024 při 75 Hz				
1152 x 870 při 75 Hz				

3D časování

Pro Blu-ray 3D (HDMI 1.4a):

Podpora snímkové rychlosti 2D	Frekvence	Formát
Možnost 59/60 Hz:	1920 x 1080p při 23,98 / 24Hz	Balení rámců
	1280 x 720p při 59,94 / 60Hz	Balení rámců
Možnost 50 Hz:	1920 x 1080p při 23,98 / 24Hz	Balení rámců
	1280 x 720p při 50 Hz	Balení rámců

Pro PC:

	Frekvence	Formát
HDMI:	1920 x 1080 při 120 Hz	Frame Sequential
	1280 x 800 při 120 Hz	Frame Sequential
	1024 x 768 při 120 Hz	Frame Sequential
	800 x 600 při 120 Hz	Frame Sequential
VGA:	1280 x 800 při 120 Hz	Frame Sequential
	1024 x 768 při 120 Hz	Frame Sequential
	800 x 600 při 120 Hz	Frame Sequential

DODATEČNÉ INFORMACE

Velikost obrazu a promítací vzdálenost

Délka úhlopříčky (v palcích) obrazu formátu 16:9	Velikost plochy Š x V				Promítací vzdálenost (D)				Odsazení (HD)	
	(m)		(palce)		(m)		(stopy)		(m)	(palce)
	Šířka	Výška	Šířka	Výška	Široký	Teleobjektivový obraz	Široký	Teleobjektivový obraz		
30	0,66	0,37	26,15	14,71	1,00	1,10	-	3,59	0,02	0,07
40	0,89	0,50	34,86	19,61	1,33	1,46	4,36	4,79	0,03	0,09
60	1,33	0,75	52,29	29,42	1,99	2,19	6,53	7,19	0,04	0,13
70	1,55	0,87	61,01	34,32	2,32	2,56	7,62	8,38	0,05	0,16
80	1,77	1,00	69,73	39,22	2,66	2,92	8,71	9,58	0,05	0,18
90	1,99	1,12	78,44	44,12	2,99	3,29	9,80	10,78	0,06	0,20
100	2,21	1,25	87,16	49,03	3,32	3,65	10,89	11,98	0,07	0,22
120	2,66	1,49	104,59	58,83	3,98	4,38	13,07	14,37	0,08	0,27
150	3,32	1,87	130,74	73,54	4,98	5,48	16,33	17,97	0,10	0,34
180	3,98	2,24	156,88	88,25	5,98	6,57	19,60	21,56	0,12	0,40
200	4,43	2,49	174,32	98,05	6,64	7,31	21,78	23,95	0,14	0,45
250	5,53	3,11	217,89	122,57	8,30	9,13	27,22	29,94	0,17	0,56
300,6	6,65	3,74	262,00	147,37	9,98	10,98	32,73	-	0,21	0,68

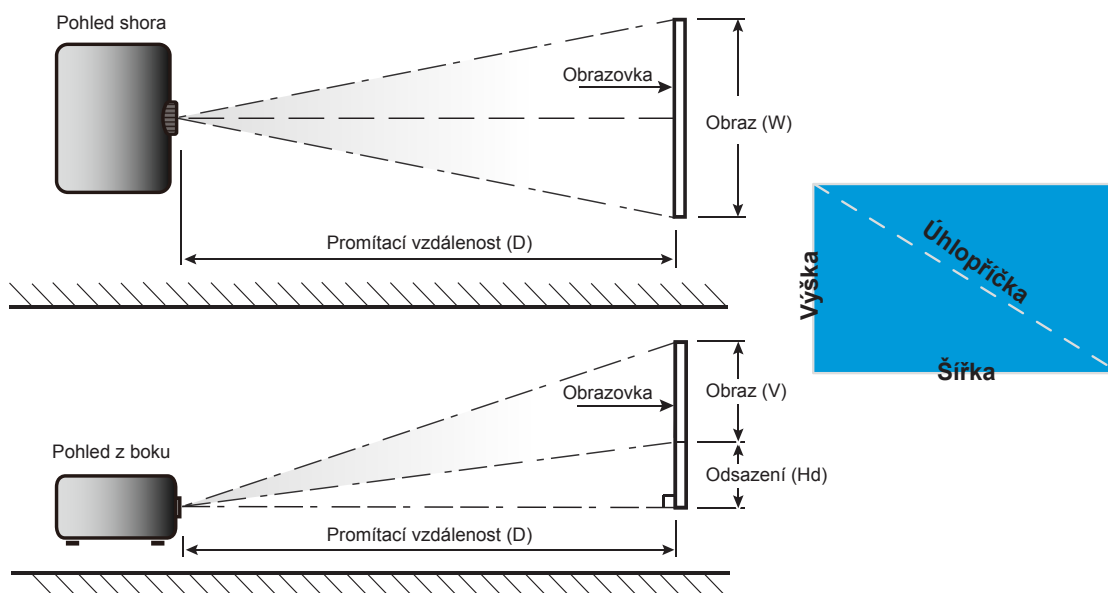

DODATEČNÉ INFORMACE

Rozměry projektoru a stropní instalace

1. Aby se zabránilo poškození projektoru, použijte stropní držák Optoma.
2. Pokud chcete použít jinou soupravu pro montáž projektoru, ujistěte se, že použité šrouby splňují následující parametry:
 - Typ šroubu: M4 pro dvoubodovou montáž nebo M6 pro jednobodovou montáž
 - Minimální délka šroubu: 10mm

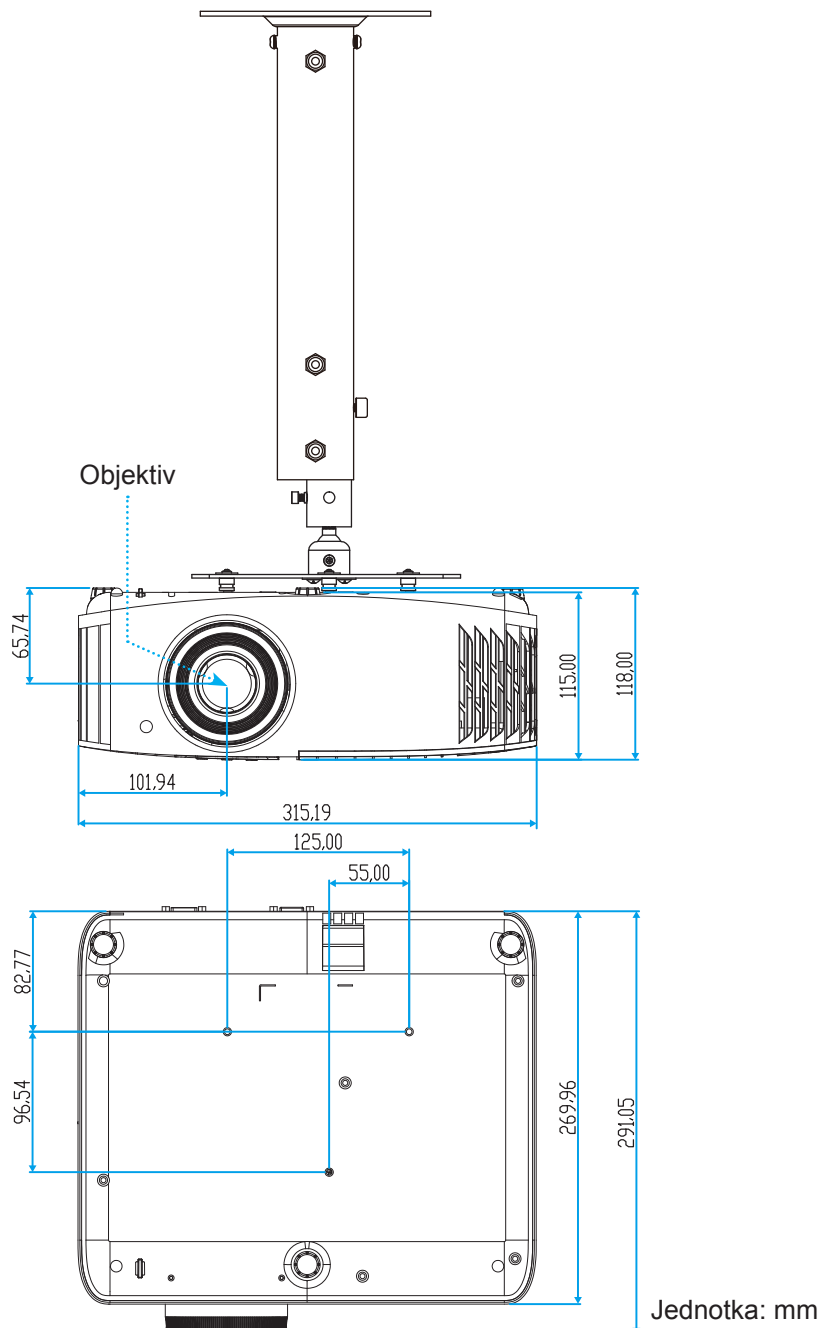

Poznámka: Uvědomte si, že škody vzniklé nesprávnou montáží ruší platnost záruky.



Varování:

- Pokud zakoupíte stropní držák jiného výrobce, použijte šrouby správné velikosti. Velikost šroubu se bude lišit v závislosti na tloušťce montážní desky.
- Mezi stropem a spodní stranou projektoru musí být zachována mezera alespoň 10 cm.
- Neumísťujte projektor v blízkosti zdroje tepla.





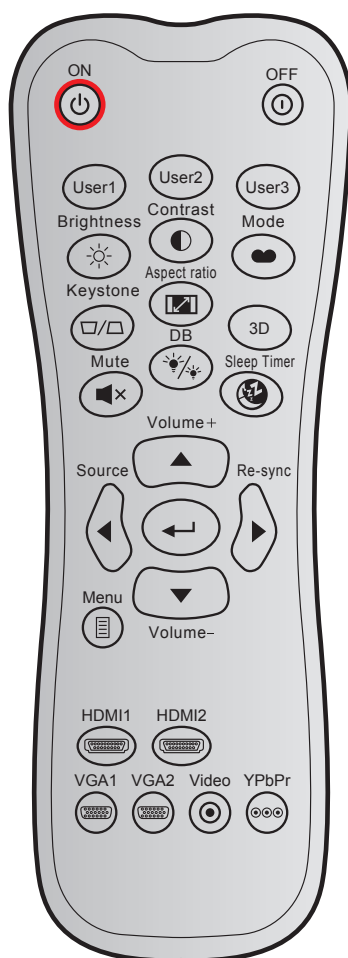











DODATEČNÉ INFORMACE

Kód IR dálkového ovládání



Tlačítko	Formát NEC	Kód zákazníka		Kód tlačítka		Popis	
		Bajt 1	Bajt 2	Bajt 3	Bajt 4		
Zapnutí		FORMÁT 1	32	CD	02	FD	Stisknutím zapnete projektor.
Vypnutí		FORMÁT 1	32	CD	2E	D1	Stisknutím vypnete lampu projektoru.
Uživatel1		FORMÁT 1	32	CD	36	C9	Tlačítka definovaná uživatelem.
Uživatel2		FORMÁT 1	32	CD	65	9A	
Uživatel3		FORMÁT 1	32	CD	66	99	
Brightness (Jas)		FORMÁT 1	32	CD	41	BE	Slouží k nastavení jasu obrazu.
Contrast (Kontrast)		FORMÁT 1	32	CD	42	BD	Ovládá stupeň rozdílu mezi nejsvětějšími a nejtmašími částmi obrazu.
Mód zobrazení		FORMÁT 1	32	CD	05	FA	Vyberte režim zobrazení pro optimalizovaná nastavení pro různá použití.
Sbíhavost		FORMÁT 1	32	CD	07	F8	Stisknutím tohoto tlačítka lze upravit lichoběžníkové zkreslení obrazu způsobené nakláněním projektoru.
Projekční poměr		FORMÁT 1	32	CD	64	9B	Stisknutím změníte poměr stran zobrazeného obrazu.

DODATEČNÉ INFORMACE

Tlačítko	Formát NEC	Kód zákazníka		Kód tlačítka		Popis	
		Bajt 1	Bajt 2	Bajt 3	Bajt 4		
3D (Tři rozměry)	FORMÁT 1	32	CD	89	76	Stisknutím zapnete/vypnete funkci režimu 3D.	
Mute (Ztlumit) 	FORMÁT 1	32	CD	52	AD	Slouží k dočasnému vypnutí/zapnutí zvuku.	
DB (Dynamic Black) 	FORMÁT 1	32	CD	44	BB	Automaticky upraví jas obrazu pro dosažení optimálního kontrastu.	
Časovač 	FORMÁT 1	32	CD	63	9C	Nastavte časový interval, po kterém dojde k vypnutí projektoru.	
Hlasitost +	FORMÁT 2	32	CD	11	EE	Úpravou zvýšíte hlasitost.	
		FORMÁT 2	32	CD	11	EE	Tlačítka ▲, ◀, ▶ nebo ▼ slouží k výběru položek nebo k úpravám výběru.
		FORMÁT 2	32	CD	10	EF	
		FORMÁT 2	32	CD	12	ED	
		FORMÁT 2	32	CD	14	EB	
Source	FORMÁT 2	32	CD	10	EF	Stisknutím tlačítka „Source“ vyberte vstupní signál.	
Tlačítko Enter 	FORMÁT 1	32	CD	0F	F0	Potvrďte výběr položky.	
Opakovaná synchronizace	FORMÁT 2	32	CD	12	ED	Automaticky synchronizuje projektor se vstupním zdrojem.	
Hlasitost -	FORMÁT 2	32	CD	14	EB	Úpravou snížíte hlasitost.	
Menu 	FORMÁT 1	32	CD	0E	F1	Zobrazí nebo ukončí nabídku OSD projektoru.	
HDMI1 	FORMÁT 1	32	CD	16	E9	Stisknutím „HDMI1“ vyberte zdroj z konektoru HDMI 1.	
HDMI2 	FORMÁT 1	32	CD	30	CF	Stisknutím „HDMI2“ vyberte zdroj z konektoru HDMI 2.	
VGA1 	FORMÁT 1	32	CD	1B	E4	Stisknutím položky „VGA1“ vyberete jako zdroj konektor VGA.	
VGA2 	FORMÁT 1	32	CD	1E	E1	Žádná funkce	
Video 	FORMÁT 1	32	CD	1C	E3	Žádná funkce	
YPbPr 	FORMÁT 1	32	CD	17	E8	Žádná funkce	

DODATEČNÉ INFORMACE

Odstraňování problémů

Dojde-li k problémům s projektořem, řiďte se následujícími informacemi. Pokud problem přetřvává, kontaktujte prosím Vašeho lokálního distributora nebo servisní centrum.

Problémy s obrazem

- ❓ *Na promítací ploše se neobjevuje žádný obraz.*
 - Ujistěte se, že jsou všechny kabely a spojení správně a pevně připojeny, jak je popsáno v kapitole „Instalace“.
 - Zkontrolujte, zda v konektorech nejsou ohnuty či odlomeny kolíky.
 - Zkontrolujte, zda je projekční lampa správně nainstalovaná. Viz část „Výměna lampy“ na stránkách 40-41.
 - Zkontrolujte, zda není zapnutá funkce „Ztlumit“.

- ❓ *Obraz je rozostřený*
 - Upravte podle potřeby zaostřovacím kroužkem. Viz stránka 16.
 - Ujistěte se, zda se promítací plocha nachází v požadované vzdálenosti od projektoru. (Viz stránka 47).

- ❓ *Obraz se táhne, pokud je zobrazení v režimu 16:9 DVD.*
 - Když přehráváte anamorfní DVD nebo 16:9 DVD, projektor zobrazí nejlepší obraz ve formátu 16: 9 na straně projektoru.
 - Přehráváte-li titul ve formátu LBX, změňte formát projektoru pomocí mabídka zobrazovaného na ploše (OSD).
 - Přehráváte-li titul ve formátu 4:3, změňte formát 4:3 v projektoru pomocí mabídka zobrazovaného na ploše (OSD).
 - Na vašem DVD přehrávači nastavte formát zobrazení s poměrem stran 16:9 (široký).

- ❓ *Obraz je příliš malý nebo příliš velký*
 - Upravte páčku zoomu na horní straně projektoru.
 - Projektor posuňte blíže nebo dále od promítací plochy.
 - Stiskněte „Nabídka“ na panelu projektoru a přejděte na „Display (Obrázek)-->Aspect Ratio (Projekční poměr)“. Vyzkoušejte různá nastavení.



- ❓ *Obraz má zešikmené boční okraje:*
 - Je-li to možné, změňte polohu projektoru tak, aby byl směřoval na střed promítací plochy a byl pod ní.

- ❓ *Obraz je převrácený*
 - V nabídce OSD vyberte funkci „Setup (Nastavení)-->Projection (Projekce)“ upravte směr obrazu.

- ❓ *Rozmazaný dvojitý obraz*
 - Zkontrolujte, zda „Display Mode (Mód zobrazení)“ není 3D, aby se zabránilo rozmazanému dvojitému 2D obrazu.

DODATEČNÉ INFORMACE

Jiné problémy

-  *Projektor přestal reagovat na všechny ovládací prvky*
- Pokud je to možné, projektor vypněte, odpojte napájecí kabel od sítě a počkejte nejméně 20 sekund.
-  *Lampa vyhořela nebo praskla*
- Když lampa dospěje ke konci své životnosti, vyhoří nebo hlasitě praskne. Pokud se toto stane, projektor nelze zapnout, dokud lampa nebude vyměněna. Při výměně lampy postupujte podle pokynů v části „Výměna lampy“ na stránkách 40-41.

Problémy s dálkovým ovládáním

-  *Nefunguje-li dálkové ovládání*
- Zkontrolujte, zda je pracovní úhel dálkového ovládání v rozsahu $\pm 15^\circ$ vůči přijímači IR na projektoru.
 - Mezi dálkovým ovládáním a projektorem nesmí být překážky. Postavte se do vzdálenosti 7 metrů (~ 22 stop) od projektoru.
 - Zkontrolujte správné vložení baterií.
 - Pokud jsou baterie vybité, vyměňte je.

Varovné indikátory

Když se rozsvítí nebo rozblikají výstražné indikátory (viz níže), projektor se automaticky vypne:

- Indikátor LED „LAMPA“ svítí červeně a pokud indikátor „Napájení/pohotovostní režim“ bliká červeně.
- Indikátor LED „TEPLOTA“ svítí červeně a pokud indikátor „Napájení/pohotovostní režim“ bliká červeně. Znamená to, že projektor je přehřátý. Za normálních okolností se může projektor znovu zapnout.
- Indikátor LED „TEPLOTA“ bliká červeně a pokud indikátor „Napájení/bezpečnostní režim“ bliká červeně.

Odpojte napájecí kabel od projektoru, počkejte 30 sekund a akci zopakujte. Pokud se výstražné indikátory znovu rozsvítí, požádejte o pomoc nejbližší servisní středisko.

DODATEČNÉ INFORMACE

Zprávy indikátorů LED

Message	Indikátor LED zapnutí/pohotovostního režimu		Indikátor LED teploty	Indikátor LED lampy
	(Červený)	(Modrý)	(Červený)	(Červený)
Pohotovostní stav (Vstupní napájecí šňůra)	Stále svítí			
Zapnuto (zahřívání)		Bliká (0,5 sec nesvítí / 0,5 sec svítí)		
Zapnuto a lampa svítí		Stále svítí		
Vypnutí (Chlazení)		Bliká (0,5 sec nesvítí / 0,5 sec svítí). Po vypnutí ventilátoru chlazení znovu svítí červeně.		
Chyba (Selhání lampy)	Bliká			Stále svítí
Chyba (Závada ventilátoru)	Bliká		Bliká	
Chyba (Nadměrná teplota)	Bliká		Stále svítí	
Pohotovost (Režim zahození)		Bliká		
Vypalování (zahřívání)		Bliká		
Vypalování (chlazení)		Bliká		
Zahození (lampa svítí)		Bliká (3 s svítí/1 s nesvítí)		
Zahození (lampa nesvítí)		Bliká (1 s svítí/3 s nesvítí)		

- Vypnutí:

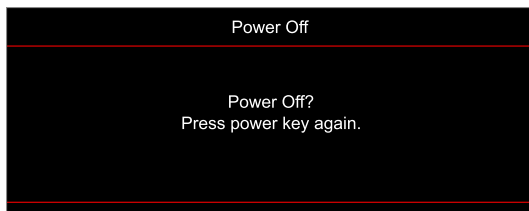

- Upozornění na stav teploty:

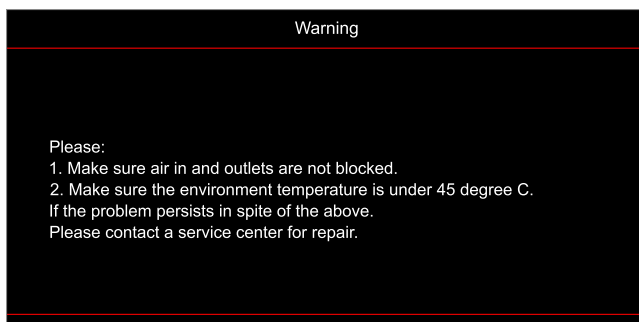

DODATEČNÉ INFORMACE

- Upozornění na stav lampy:



- Závada vent:

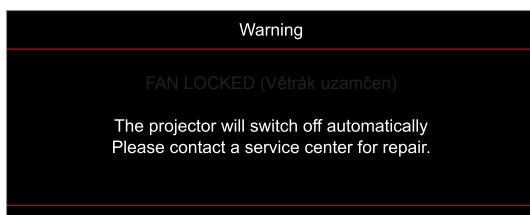

- Mimo rozsahu zobrazení:

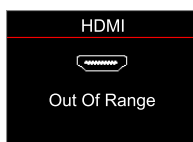

- Varování při vypnutí:

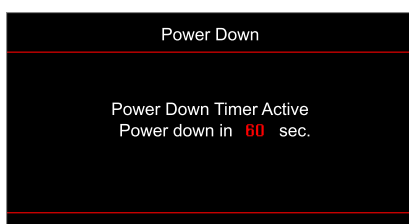

DODATEČNÉ INFORMACE

Technické údaje

Optika	Popis
Maximální rozlišení	- Grafika max. 2160p při 60 Hz - Maximální rozlišení: HDMI 2.0: 2160p při 60 Hz
Objektiv	Ruční zoom a ruční ostření
Velikost obrazu (úhlopříčně)	33"~300"
Vzdálenost promítání	1,21 ~ 9,9 m (2160P)
Hodnota tolerance posunu objektivu	3,24 mm, 105 % ± 5 %

Elektro	Popis
Vstupy	- HDMI V2.0 / HDCP2.2 (x 2) - VGA IN - Vstup zvuku 3,5 mm - USB 2.0 (pro upgrade firmwaru), USB-A pro napájení, 5 V / 1,5 A - Zástrčka RS232C (9 kolíků d-sub)
Výstupy	- Výstup zvuku, 3,5 mm - Výstup SPDIF (podporuje pouze dvoukanálové stereofonní PCM) - Spouštěč 12 V (konektor 3,5 mm)
Reprodukce barev	1073,4 milionů barev
Frekvence vykreslování	Frekvence vodorovného vykreslování: 31,0 ~ 135,0 KHz Frekvence svislého vykreslování: 24–240 Hz (240 Hz pouze pro 1080p)
Zabudovaný reproduktor	10W zabudovaný reproduktor
Napájení	100 - 240 V ± 10 %, ~ 50/60 Hz
Vstupní proud	3,3A

Rozměry a hmotnost	Popis
Orientace při instalaci	Přední, Zadní, Strop-nahoře, Zadní-nahoře
Rozměry (Š x H x V) (bez objektivu)	- 315 x 270 x 115 mm (bez nožek) - 315 x 270 x 118 mm (s nožkami)
Hmotnost	4,2 ± 0,2 kg
Provozní prostředí	Provoz při teplotě 5 ~ 40°C , 10 až 85 % vlhkost (bez kondenzace)

Poznámka: Změny specifikací bez předchozího upozornění vyhrazeny.



DODATEČNÉ INFORMACE

Globální zastoupení Optoma

V případě potřeby servisních služeb nebo konzultace se obraťte na místní zastoupení firmy.



USA

47697 Westinghouse Drive,
Fremont, CA 94539, USA
www.optomausa.com

 888-289-6786
 510-897-8601
 services@optoma.com



Kanada

47697 Westinghouse Drive,
Fremont, CA 94539, USA
www.optomausa.com

 888-289-6786
 510-897-8601
 services@optoma.com

Latinská Amerika

47697 Westinghouse Drive,
Fremont, CA 94539, USA
www.optomausa.com

 888-289-6786
 510-897-8601
 services@optoma.com



Evropa

Unit 1, Network 41, Bourne End Mills,
Hemel Hempstead, Herts,
HP1 2UJ, United Kingdom
www.optoma.eu
Servisní tel : +44 (0)1923 691865

 +44 (0) 1923 691 800
 +44 (0) 1923 691 888
 service@tsc-europe.com



Benelux BV

Randstad 22-123
1316 BW Almere
Nizozemsko
www.optoma.nl

 +31 (0) 36 820 0252
 +31 (0) 36 548 9052



Francie

Bâtiment E
81-83 avenue Edouard Vaillant
92100 Boulogne Billancourt, France

 +33 1 41 46 12 20
 +33 1 41 46 94 35
 savoptoma@optoma.fr



Španělsko

C/ José Hierro,36 Of. 1C
28522 Rivas VaciaMadrid,
Španělsko

 +34 91 499 06 06
 +34 91 670 08 32



Německo

Am Nordpark 3
41069 Mönchengladbach
Německo

 +49 (0) 2161 68643 0
 +49 (0) 2161 68643 99
 info@optoma.de

Skandinávie



Lerpeveien 25
3040 Drammen
Norsko

 +47 32 98 89 90
 +47 32 98 89 99
 info@optoma.no

PO.BOX 9515
3038 Drammen
Norsko

Korea

WOOMI TECH.CO.,LTD.
4F, Minu Bldg.33-14, Kangnam-Ku,
Soul,135-815, KOREA
korea.optoma.com

 +82+2+34430004
 +82+2+34430005



Japonsko

東京都足立区綾瀬3-25-18
株式会社オーエス
コンタクトセンター:0120-380-495

 info@os-worldwide.com
www.os-worldwide.com



Tchaj-wan

12F., No.213, Sec. 3, Beixin Rd.,
Xindian Dist., New Taipei City 231,
Tchaj-wan, R.O.C.
www.optoma.com.tw

 +886-2-8911-8600
 +886-2-8911-6550
 services@optoma.com.tw
asia.optoma.com



Hongkong

Unit A, 27/F Dragon Centre,
79 Wing Hong Street,
Cheung Sha Wan,
Kowloon, Hong Kong

 +852-2396-8968
 +852-2370-1222
www.optoma.com.hk

Čína

5F, No. 1205, Kaixuan Rd.,
Changning District
Šanghaj, 200052, Čína

 +86-21-62947376
 +86-21-62947375
www.optoma.com.cn

