

# CHLADNIČKA - MRAZNIČKA

## NÁVOD NA OBSLUHU

**PHILCO**



*Famous for Quality the World Over*

**PCS 262 EW**

**PCS 262 EX**

# OBSAH

<b>ČASŤ 1: BEZPEČNOSTNÉ POKYNY .....</b>	<b>2</b>
1.1 Význam bezpečnostných varovných symbolov .....	12
1.2 Varovania súvisiace s elektrinou .....	12
1.3 Varovania týkajúce sa používania .....	13
1.4 Varovania týkajúce sa umiestnenia.....	14
1.5 Varovania týkajúce sa úspory energie .....	15
1.6 Varovania týkajúce sa likvidácie.....	15
<b>ČASŤ 2: SPRÁVNE POUŽÍVANIE SPOTREBIČA.....</b>	<b>16</b>
2.1 Umiestnenie.....	16
2.2 Vyrovnanie spotrebiča.....	17
2.3 Zmena smeru otvárania dvierok spotrebiča .....	17
2.4 Výmena žiarovky osvetlenia.....	21
2.5 Začatie prevádzky .....	21
2.6 Tipy na úsporu energie.....	21
<b>ČASŤ 3: ŠTRUKTÚRA A FUNKCIE SPOTREBIČA.....</b>	<b>22</b>
3.1 Hlavné diely spotrebiča .....	22
3.2 Funkcie.....	23
<b>ČASŤ 4: ÚDRŽBA A STAROSTLIVOSŤ O SPOTREBIČ .....</b>	<b>24</b>
4.1 Celkové čistenie .....	24
4.2 Odmrazovanie.....	25
4.3 Spotrebič mimo prevádzky .....	25
<b>ČASŤ 5: RIEŠENIE PROBLÉMOV .....</b>	<b>26</b>
<b>ČASŤ 6: INFORMAČNÝ LIST.....</b>	<b>28</b>

 Zariadenie bolo testované podľa platných smerníc Európskej únie. Zariadenie vyhovuje bezpečnostným ustanoveniam platným pre elektrické spotrebiče v Európskej únii.

## ČASŤ 1: BEZPEČNOSTNÉ POKYNY



Z DÔVODU VAŠEJ BEZPEČNOSTI A SPRÁVNEHO POUŽITIA, EŠTE PRED INŠTALÁCIOU A PRVÝM POUŽITÍM SPOTREBIČA, SI POZORNE PREČÍTAJTE TENTO NÁVOD NA OBSLUHU, VRÁTANE TÝCHTO TIPOV A VAROVANÍ. ABY STE ZABRÁNILI NEŽIADUCIM CHYBÁM A NEHODÁM, JE DÔLEŽITÉ ZAISTIŤ, ABY SA VŠETKY OSOBY POUŽÍVAJÚCE TENTO SPOTREBIČ DÔKLADNE ZOZNÁMILI S JEHO OBSLUHOU A BEZPEČNOSTNÝMI FUNKCIAMI. USCHOVAJTE SI TIETO POKYNY A V PRÍPADE PREDANIA SPOTREBIČA SA UISTITE, ČI ZOSTAL TENTO NÁVOD V SPOTREBIČI TAK, ABY BOL POUŽÍVANÝ V PRIEBEHU CELEJ ŽIVOTNOSTI A SPRÁVNE INFORMOVAL O SPRÁVНОM POUŽÍVANÍ SPOTREBIČA A BEZPEČNOSTI. Z BEZPEČNOSTNÝCH DÔVODOV A PRE OCHRANU MAJETKU DODRŽIAVAJTE POKYNY V TOMTO NÁVODE, PRETOŽE VÝROBCA NENESIE ŽIADNU ZODPOVEDNOSŤ ZA POŠKODENIA SPÔSOBENÉ NEDODRŽANÍM TÝCHTO POKYNOV.

- TENTO SPOTREBIČ MÔŽU POUŽÍVAŤ DETI OD 8 ROKOV A OSOBY S OBMEDZENÝMI FYZICKÝMI, SENZORICKÝMI ALEBO MENTÁLNYMI SCHOPNOSŤAMI, ALEBO BEZ DOSTATOČNÝCH SKÚSENOSTÍ A ZNALOSTÍ, AK SÚ POD DOHĽADOM ALEBO BOLI POUČENÉ O SPRÁVНОM A BEZPEČНОM POUŽITÍ SPOTREBIČA A POROZUMELI MOŽNÝM RIZIKÁM.
- DETI VO VEKU 3 AŽ 8 ROKOV MÔŽU VKLADAŤ A VYBERAŤ POTRAVINY Z CHLADIACICH SPOTREBIČOV.
- DETI SA SO SPOTREBIČOM NESMÚ HRAŤ.
- ČISTENIE A ÚDRŽBU NESMÚ VYKONÁVAŤ DETI BEZ DOZORU.

- AK JE NAPÁJACÍ KÁBEL POŠKODENÝ, JEHO VÝMENU ZVERTE ODBORNÉMU SERVISNÉMU STREDISKU, ABY SA ZABRÁNILO VZNIKU NEBEZPEČENEJ SITUÁCIE. SPOTREBIČ S POŠKODENÝM NAPÁJACÍM KÁBLOM JE ZAKÁZANÉ POUŽÍVAŤ.
- **VAROVANIE:** VETRACIE OTVORY V KRYTE SPOTREBIČA ALEBO V JEHO KONŠTRUKCII JE POTREBNÉ UDRŽIAVAŤ VOĽNÉ.
- **VAROVANIE:** NA URÝCHLENIE PROCESU ODMRAZOVANIA NEPOUŽÍVAJTE MECHANICKÉ ZARIADENIA ANI INÉ PROSTRIEDKY AKO SÚ TIE, KTORÉ SÚ ODPORÚČANÉ VÝROBCOM.
- **VAROVANIE:** NEPOŠKODZUJTE CHLADIACI OBVOD.
- **VAROVANIE:** NEPOUŽÍVAJTE ELEKTRICKÉ SPOTREBIČE V PRIESTORE NA UCHOVÁVANIE POTRAVÍN SPOTREBIČA, AK SA NEJEDNÁ O TYPY ODPORÚČANÉ VÝROBCOM.
- **VAROVANIE:** VO VNÚTRI SKLADOVACIEHO PRIESTORU SPOTREBIČA NEPOUŽÍVAJTE ELEKTRICKÉ ZARIADENIA, POKIAĽ NEJDE O TYP, KTORÝ JE ODPORÚČANÝ VÝROBCOM.

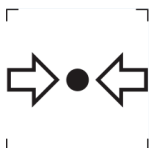

ZNAČKA ISO 7000-1701 (2004-01)  
OZNAČUJE MÉDIUM POD TLAKOM.

TENTO SPOTREBIČ JE URČENÝ NA POUŽITIE V DOMÁCNOSTI A NA PODOBNÉ ÚČELY, AKO SÚ NAPRÍKLAD:

- KUCHYNKY PRE ZAMESTNANCOV V PREDAJNIACH, KANCELÁRIÁCH A INÝCH PRACOVNÝCH PROSTREDIACH;
- NA FARMÁCH A KLIENTMI HOTELOV, MOTELOV A INÝCH PROSTREDÍ REZIDENČNÉHO TYPU;
- PROSTREDIE UBYTOVANIA S RAŇAJKAMI;
- STRAVOVANIE A PODOBNÉ MALOOBCHODNÉ VYUŽITIA.

● **UPOZORNENIE:** SPOTREBIČ MUSÍ BYŤ PRIPOJENÝ PODĽA NÁVODU, ABY SA ZABRÁNILO NEBEZPEČENSTVU SPÔSOBENÉMU JEHO NESTABILITOU.



## **VAROVANIE:**

**NEBEZPEČENSTVO POŽIARU/HORĽAVÉ MATERIÁLY!**

OBSAHUJE CHLADIACI PLYN IZOBUTÁN

# R600a

## **CHLADIVO**

CHLADIACI IZOBUTÁN (R600a), KTORÝ JE OBSIAHNUTÝ V CHLADIACOM OKRUHU SPOTREBIČA, JE PRÍRODNÝ PLYN S VYSOKOU KOMPATIBILITOU SO ŽIVOTNÝM PROSTREDÍM, KTORÝ JE PREDSA LEN HORĽAVÝ. POČAS PREPRAVY A INŠTALÁCIE SPOTREBIČA ZABRÁŇTE POŠKODENIU KOMPONENTOV CHLADIACEHO OKRUHU. CHLADIVO (R600a) JE HORĽAVÉ.

• **VAROVANIE** — CHLADNIČKY V IZOLÁCII OBSAHUJÚ CHLADIVO A CHLADIACE PLYNY. CHLADIVO A CHLADIACE PLYNY MUSIA BYŤ LIKVIDOVANÉ ODBORNE, PRETOŽE MÔŽU SPÔSOBIŤ PORANENIE OČÍ ALEBO VZNIETENIE. PRED VYKONANÍM SPRÁVNEJ LIKVIDÁCIE SA UISTITE, ČI NIE JE POTRUBIE CHLADIACEHO OKRUHU POŠKODENÉ.



SYMBOL  VAROVANIE A ZNAMENÁ TO, ŽE CHLADIVO A CHLADIACE PLYNY SÚ HORĽAVÉ.

## **VAROVANIE: RIZIKO POŽIARU HORĽAVÝCH MATERIÁLOV**

AK BY DOŠLO K POŠKODENIU CHLADIACEHO OKRUHU:

- VYHNITE SA OTVORENÉMU OHŇU A ZDROJOM VZNIETENIA.
- DÔKLADNE VYVETRAJTE MIESTNOSŤ, V KTOREJ SA SPOTREBIČ NACHÁDZA.

JE NEBEZPEČNÉ MENIŤ ALEBO UPRAVOVAŤ SPOTREBIČ AKÝMKOĽVEK SPÔSOBOM.

AKÉKOĽVEK POŠKODENIE NAPÁJACIEHO KÁBLA MÔŽE VIESŤ K SKRATU, POŽIARU A/ALEBO ZASIAHNUTIU ELEKTRICKÝM PRÚDOM.

● **UPOZORNENIE:** PRI UMIESTNENÍ SPOTREBIČA SA UISTITE, ČI NIE JE NAPÁJACÍ KÁBEL ZACHYTENÝ ALEBO POŠKODENÝ.

● **UPOZORNENIE:** NEUMIESTŇUJTE MNOHOPOČETNÉ PRENOSNÉ ZÁSUVKY ALEBO PRENOSNÉ ZDROJE NAPÁJANIA NA ZADNÚ STRANU SPOTREBIČA.

OHĽADOM OPRAVY ALEBO VÝMENY OSVETLENIA, KONTAKTUJTE SERVISNÉ STREDISKO.

● OTVORENIE DVIEROK NA DLHŠÍ ČAS MÔŽE SPÔSOBIŤ VÝRAZNÉ ZVÝŠENIE TEPLoty V PRIESTOROCH SPOTREBIČA.

● JE POTREBNÉ PRAVIDELNE ČISTIŤ POVRCHY, KTORÉ MÔŽU PRÍŠŤ DO KONTAKTU S POTRAVINAMI A PRÍSTUPNÉ DRENÁŽNE SYSTÉMY

● SUROVÉ MÄSO A RYBY JE POTREBNÉ UKLADAŤ DO CHLADNIČKY VO VHODNÝCH OBALOCH, TAK ABY NEBOLI V KONTAKTE S INÝMI POTRAVINAMI ALEBO NA NE NEKVAPKALI.

● DVOJHVIEZDIČKOVÉ MRAZIACE PRIESTORY SÚ VHODNÉ NA UKLADANIE VOPRED ZMRAZENÝCH POTRAVÍN, ULOŽENIE ALEBO NA VÝROBU ZMRZLINY A VÝROBU KOCIEK ĽADU.

● JEDNO, DVOJ A TROJHVIEZDIČKOVÉ PRIESTORY NIE SÚ VHODNÉ NA MRAZENIE ČERSTVÝCH POTRAVÍN.

POKIAĽ SA CHLADIACI SPOTREBIČ ZANECHÁVA PRÁZDNY NA DLHŠÍ ČAS, JE POTREBNÉ HO VYPNÚŤ, ODMRAZIŤ, VYČISTIŤ, VYSUŠIŤ A NECHAŤ DVIERKA OTVORENÉ, ABY SA ZABRÁNILO TVORBE PLESNE VO VNÚTRI SPOTREBIČA.



## **ELEKTRICKÁ BEZPEČNOSŤ**

1. NAPÁJACÍ KÁBEL NESMIE BYŤ PREDLŽOVANÝ.
2. UISTITE SA, ČI NIE JE ZÁSTRČKA NAPÁJACIEHO KÁBLA POŠKODENÁ.  
ROZDRVENÁ ALEBO POŠKODENÁ ZÁSTRČKA SA MÔŽE PREHRIEVAŤ A SPÔSOBIŤ POŽIAR.
3. UISTITE SA, ČI MÁTE VOĽNÝ PRÍSTUP K ZÁSTRČKE SPOTREBIČA.
4. NEŤAHAJTE ZA NAPÁJACÍ KÁBEL.
5. AK JE ELEKTRICKÁ ZÁSUVKA UVOĽNENÁ, NEPRIPÁJAJTE K NEJ ZÁSTRČKU. HROZÍ RIZIKO ZASIAHNUTIA ELEKTRICKÝM PRÚDOM ALEBO VZNIKU POŽIARU.
6. NESMIETE POUŽÍVAŤ TENTO SPOTREBIČ BEZ KRYTU VNÚTORNÉHO OSVETLENIA.
7. CHLADNIČKA JE URČENÁ LEN NA NAPÁJANIE Z JEDNEJ FÁZY STRIEDAVÉHO PRÚDU S HODNOTAMI 220~240 V/50 HZ. AK JE KOLÍSANIE NAPÄTIA V MIESTE BYDLISKA POUŽÍVATEĽA TAK VEĽKÉ, ŽE PRESAHUJE VYŠŠIE UVEDENÉ LIMITY, Z BEZPEČNOSTNÝCH DÔVODOV POUŽITE PRE CHLADNIČKU AUTOMATICKÝ NAPÄŤOVÝ REGULÁTOR S VIAC AKO 350 W.



CHLADNIČKA MUSÍ BYŤ VYBAVENÁ ŠPECIÁLNOU NAPÁJACOU ZÁSTRČKOU NAMIESTO BEŽNEJ S INÝMI ELEKTRICKÝMI SPOTREBIČMI. ZÁSTRČKA MUSÍ ZODPOVEDAŤ ZÁSUVKE S UZEMŇOVACÍM KONTAKTOM.

## **BEŽNÉ POUŽITIE**

- V SPOTREBIČI NESKLADUJTE HORĽAVÉ PLYNY ANI TEKUTINY. HROZÍ RIZIKO EXPLÓZIE.
- V SPOTREBIČI NEPOUŽÍVAJTE INÉ ELEKTRICKÉ SPOTREBIČE (NAPR. ELEKTRICKÝ VÝROBNÍK ZMRZLINY, MIXÉRY ATĎ.).
- PRI ODPÁJANÍ SPOTREBIČA Z ELEKTRICKEJ ZÁSUVKY, VŽDY ŤAHAJTE ZA ZÁSTRČKU. NEŤAHAJTE ZA KÁBEL.
- DO BLÍZKOSTI PLASTOVÝCH DIELOV TOHTO SPOTREBIČA NEDÁVAJTE HORÚCE PREDMETY.
- NEDÁVAJTE ŽIADNE PREDMETY DO BLÍZKOSTI VZDUCHOVÝCH OTVOROV V ZADNEJ STENE.
- BALENÉ MRAZENÉ POTRAVINY SKLADUJTE V SÚLADE S POKYNNI VÝROBCU MRAZENÝCH POTRAVIN.
- MALI BY STE STRIKTNE DODRŽIAVAŤ ODPORÚČANIA TÝKAJÚCE SA SKLADOVANIA V SPOTREBIČI OD VÝROBCU. POZRITE SI PRÍSLUŠNÉ POKYNY O SKLADOVANÍ.
- DO MRAZIACEHO PRIESTORU NEDÁVAJTE SÝTENÉ ALEBO ŠUMIVÉ NÁPOJE, PRETOŽE VYTVÁRAJÚ TLAK NA NÁDOBU, KTORÁ MÔŽE EXPLODOVAŤ, ČO MÔŽE VIESŤ K POŠKODENIU SPOTREBIČA.
- NEKONZUMUJTE MRAZENÉ POKRMY IHNEĎ PO VYBRATÍ Z MRAZNIČKY, MÔŽETE SA PORANIŤ.
- NEUMIESTŇUJTE SPOTREBIČ NA PRIAME SLNEČNÉ SVETLO.
- MAJTE HORIACE SVIEČKY, LAMPY A INÉ PREDMETY S OTVORENÝM OHŇOM V DOSTATOČNEJ VZDIALENOSTI OD SPOTREBIČA, ABY STE ZABRÁNILI RIZIKU POŽIARU.

- SPOTREBIČ JE URČENÝ NA USKLADNENIE POKRMOV A/ ALEBO NÁPOJOV V BEŽNEJ DOMÁCNOSTI PODĽA POPISU V NÁVODE. SPOTREBIČ JE ŤAŽKÝ. ZVÝŠTE POZORNOSŤ PRI JEHO PREMIESTŇOVANÍ.
- NEVYBERAJTE ANI SA NEDOTÝKAJTE POLOŽIEK V PRIESTORE MRAZENIA, AK MÁTE VLHKÉ/MOKRÉ RUKY, PRETOŽE TO MÔŽE VIESŤ K PORANENIAM POKOŽKY ALEBO POPÁLENINÁM Z MRAZU.
- NIKDY NEPOUŽÍVAJTE DNO, ZÁSUVKY, DVIERKA A POD. NA STÚPANIE ALEBO AKO PODPERU.
- MRAZENÉ POTRAVINY, NESMÚ BYŤ PO ROZMRAZENÍ OPĀTOVNE ZMRAZENÉ.
- NEKONZUMUJTE ĽADOVÉ NANUKY ALEBO KOCKY ĽADU HNEĎ PO VYBRATÍ Z MRAZNIČKY, PRETOŽE BY STE SI TAK MOHLI PORANIŤ ÚSTA A PERY.
- ABY STE ZABRÁNILI PÁDU PREDMETOV A ZRANENIU ALEBO POŠKODENIU SPOTREBIČA, NEPREŤAŽUJTE PRIEHRADKY DVIEROK ANI DO ZÁSUVIEK NEDÁVAJTE NADMERNÉ MNOŽSTVO POTRAVÍN.



## INŠTALÁCIA

### DÔLEŽITÉ!

- PRI PRIPOJENÍ K ELEKTRICKEJ SIETI BUĎTE OPATRNÍ, DODRŽIAVAJTE POKYNY V TOMTO NÁVODE. SPOTREBIČ VYBALTE A SKONTROLUJTE HO Z HĽADISKA VIDITEĽNÝCH POŠKODENÍ.
- AK JE SPOTREBIČ POŠKODENÝ, NEPRIPÁJAJTE HO. OZNÁMTE PRÍPADNÉ POŠKODENIE V MIESTE ZAKÚPENIA. V TOMTO PRÍPADE SI NECHAJTE OBALOVÝ MATERIÁL.
- ODPORÚČA SA POČKAŤ NIEKOĽKO HODÍN, PRED PRIPOJENÍM SPOTREBIČA, ABY SA OLEJ V KOMPRESORE USTÁLIL.
- OKOLO SPOTREBIČA ZAISTITE DOSTATOČNÉ VETRANIE, V OPAČNOM PRÍPADE MÔŽE DOCHÁDZAŤ K PREHRIEVANIU. NA DOSIAHNUTIE DOSTATOČNÉHO VETRANIA DODRŽIAVAJTE POKYNY NA INŠTALÁCIU.
- AK JE TO MOŽNÉ, ZADNÁ STENA SPOTREBIČA BY NEMALA BYŤ VEĽMI BLÍZKO STENY A NEMAL BY SA DOTÝKAŤ HORÚCICH ČASTÍ (KOMPRESOR, KONDENZÁTOR), ABY SA ZABRÁNILO RIZIKU POŽIARU, DODRŽIAVAJTE PRÍSLUŠNÉ POKYNY NA INŠTALÁCIU.
- SPOTREBIČ NESMIE BYŤ UMIESTNENÝ V BLÍZKOSTI RADIÁTOROV ALEBO SPORÁKOV.
- PO INŠTALÁCII SPOTREBIČA SA UISTITE, ČI JE SIEŤOVÁ ZÁSTRČKA ĽAHKO PRÍSTUPNÁ.
- ODLOŽTE VŠETKY OBALY MIMO DOSAHU DETÍ, PRETOŽE HROZÍ RIZIKO UDUSENIA.
- VNÚTORNÝ PRIESTOR VAŠEJ CHLADNIČKY / MRAZNIČKY MÔŽE PRED PRVÝM POUŽITÍM ZAPÁCHAŤ. JE TO NORMÁLNY JAV. ZÁPACH ZMIZNE, AKONÁHLE ZAČNE ZARIADENIE CHLADIŤ/ MRAZIŤ.

- PRED PRIPOJENÍM CHLADNIČKY / MRAZNIČKY SA UISTITE, ŽE NAPÄTIE V ELEKTRICKEJ SIETI ZODPOVEDÁ POŽIADAVKÁM NA PRIPOJENIE CHLADNIČKY / MRAZNIČKY. V PRÍPADE POCHYBNOSTÍ SA OBRÁŤTE NA KVALIFIKOVANÉHO ELEKTRIKÁRA.
- SPOTREBIČ MUSÍ BYŤ PRIPOJENÝ DO ZÁSUVKY S ODPOVEDAJÚCIM NAPÄTÍM A SPRÁVNE NAINŠTALOVANOU POISTKOVOU ZÁSUVKOU.
- CHLADNIČKA / MRAZNIČKA NESMIE BYŤ UMIESTNENÁ VONKU ALEBO VYSTAVENÁ DAŽĎU.
- CHLADNIČKA / MRAZNIČKA MUSÍ BYŤ UMIESTNENÁ NAJMEŇ 50 CM OD VYKUROVACÍCH TELIES, KÚRENIA RÚR, PLYNOVÝCH RÚR ATĎ.
- AK JE CHLADNIČKA S MRAZNIČKOU UMIESTNENÁ VEDĽA MRAZNIČKY, MUSÍ MEDZI NIMI BYŤ MIN. 2 CM ROZOSTÚP.
- NA CHLADNIČKU / MRAZNIČKU NEKLAĎTE ŤAŽKÉ VECI, NEZAKRÝVAJTE JU.
- NAD CHLADNIČKOU / MRAZNIČKOU MUSÍ BYŤ MIN. 100 - 150 MM VOĽNÝ PRIESTOR.
- TENTO SPOTREBIČ JE VYROBENÝ NA POUŽITIE V DOMÁCNOSTIACH A JE VHODNÝ IBA PRE CHLADENIE/ MRAZENIE POTRAVÍN. NIE JE VHODNÝ PRE KOMERČNÉ POUŽITIE ALEBO NA USKLADNENIE LÁTOK S VÝNIMKOU POTRAVÍN. VÝROBCA NENESIE ZODPOVEDNOSŤ ZA ŽIADNE STRATY, SPÔSOBENÉ NEVHODNÝM POUŽITÍM SPOTREBIČA.

## 1.1 Význam bezpečnostných varovných symbolov

 Symbol zákazu	Toto je symbol zákazu. Akékoľvek nedodržanie pokynov označených týmto symbolom môže viesť k poškodeniu produktu alebo k ohrozeniu osobnej bezpečnosti používateľa.
 Varovný symbol	Toto je varovný symbol. Je potrebné dôsledne dodržiavať pokyny označené týmto symbolom; inak môže dôjsť k poškodeniu produktu alebo zraneniu osôb.
 Symbol poznámky	Toto je symbol upozornenia. Pokyny označené týmto symbolom vyžadujú osobitnú opatrnosť. Nedostatočná opatrnosť môže viesť k ľahkému alebo stredne ťažkému zraneniu alebo poškodeniu produktu.

## 1.2 Varovania súvisiace s elektrinou

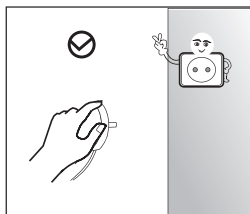

- Pri vytáhaní zástrčky spotrebiča neťahajte za napájací kábel. Pevne uchopte zástrčku a vytiahnite ju priamo z elektrickej zásuvky.
- Aby ste zaistili bezpečné používanie, nepoškodzujte napájací kábel a nepoužívajte napájací kábel, keď je poškodený alebo opotrebovaný.

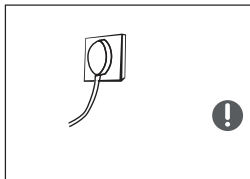

- Použite prosím vyhradenú elektrickú zásuvku a zásuvka sa nesmie zdieľať s inými elektrickými spotrebičmi.
- Zástrčka by mala byť pevne v kontakte s elektrickou zásuvkou, inak by mohlo dôjsť k požiaru.
- Uistite sa, či je uzemňovacia elektróda elektrickej zásuvky vybavená spoľahlivým uzemňovacím vedením.

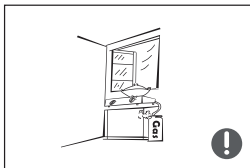

- V prípade úniku plynu a iných horľavých plynov zatvorte ventil unikajúceho plynu a potom otvorte dvere a okná.
- Neodpájajte spotrebič a iné elektrické spotrebiče, pretože iskra môže spôsobiť požiar.

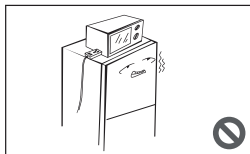

- Na hornej strane spotrebiča nepoužívajte elektrické spotrebiče, pokiaľ nie sú typom odporúčaným výrobcom.

## 1.3 Varovania týkajúce sa používania

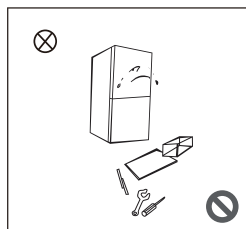

- Spotrebič svojvoľne nerozoberajte ani nerekonštruujte, ani nepoškodujte chladiaci okruh; údržbu spotrebiča musí vykonávať odborník.
- Poškodený napájací kábel musí vymeniť výrobca, jeho oddelenie údržby alebo podobní odborníci, aby sa predišlo nebezpečenstvu.

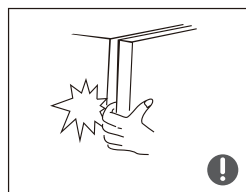

- Medzery medzi dvierkami spotrebiča a medzi dvierkami a telom spotrebiča sú malé, do týchto oblastí nekladajte ruku, aby ste si nestlačili prst. Pri zatváraní dvierok spotrebiča buďte opatrní, aby ste predišli pádu predmetov.
- Keď je spotrebič v prevádzke, nevyberajte potraviny alebo nádoby mokrymi rukami z mraziaceho priestoru, najmä kovové nádoby, aby ste predišli omrzlinám.



- Nedovoľte žiadnemu dieťaťu dostať sa do spotrebiča alebo liezť na spotrebič; v opačnom prípade môže dôjsť k uduseniu alebo zraneniu dieťaťa pádom.

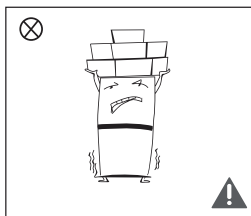

- Na hornú časť spotrebiča neumiestňujte ťažké predmety, pretože pri zatváraní alebo otváraní dvierok môžu predmety spadnúť a môže dôjsť k náhodnému zraneniu
- V prípade výpadku prúdu alebo čistenia vytiahnite zástrčku. Nepripájajte spotrebič k zdroju napájania do piatich minút, aby ste predišli poškodeniu kompresora v dôsledku následných štartov.

## 1.4 Varovania týkajúce sa umiestnenia



- Do spotrebiča nekladajte horľavé, výbušné, prchavé a vysoko korozívne predmety, aby ste predišli poškodeniu spotrebiča alebo vzniku požiaru.
- V blízkosti spotrebiča neumiestňujte horľavé predmety, aby nedošlo k požiaru.

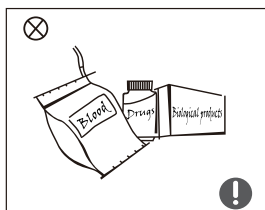

- Spotrebič je určený na použitie v domácnosti, ako je skladovanie potravín; nesmie sa používať na iné účely, ako je skladovanie krvi, liekov alebo biologických produktov a pod.

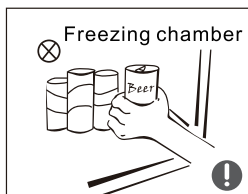

- Neskladujte pivo, nápoje alebo iné tekutiny vo fľašiach alebo uzavretých nádobách v mraziacom priestore spotrebiča; v opačnom prípade môžu fľaše alebo uzavreté nádoby prasknúť v dôsledku mrazu a spôsobiť škody.

## 1.5 Varovania týkajúce sa úspory energie

### Varovania týkajúce sa úspory energie

- 1) Chladiace spotrebiče nemusia fungovať konzistentne (možnosť rozmrazenia obsahu alebo veľmi vysoká teplota v priestore pre mrazené potraviny), ak sú umiestnené dlhší čas pod studeným koncom teplotného rozsahu, pre ktorý je chladiaci spotrebič navrhnutý.
- 2) Rátajte so skutočnosťou, že šumivé nápoje by sa nemali skladovať v mraziacich priestoroch alebo skrinkách, alebo v priestoroch s nízkou teplotou a že niektoré produkty, ako napríklad ovocné zmrzliny, by sa nemali konzumovať veľmi studené;
- 3) Potreba neprekračovať čas(y) skladovania odporúčaný výrobcami potravín pre akýkoľvek druh potravín a najmä pre komerčne hlboko zmrazené potraviny v mraziacom priestore a priehradkách alebo skrinkách na skladovanie mrazených potravín;
- 4) Prijmite opatrenia potrebné na zabránenie neprímeranému zvýšeniu teploty mrazených potravín počas odmravovania spotrebiča, ako je zabalenie mrazených potravín do niekoľkých vrstiev novín.
- 5) Rátajte so skutočnosťou, že zvýšenie teploty mrazených potravín počas manuálneho rozmrazovania, údržby alebo čistenia môže skrátiť životnosť.
- 6) Je nevyhnutné, aby boli kľúče v prípade dvierok alebo veka vybavených zámkami a kľúčmi uchovávané mimo dosahu detí a nie v blízkosti spotrebiča, aby sa zabránilo zamknutiu detí vo vnútri.

## 1.6 Varovania týkajúce sa likvidácie



Chladivo a cyklopentánový penový materiál používaný pre tento spotrebič sú horľavé. Preto, keď je spotrebič likvidovaný, mal by byť uchovávaný mimo dosahu akéhokoľvek zdroja ohňa a musí byť zhodnotený špeciálnou recyklačnou spoločnosťou s príslušnou kvalifikáciou, inak ako likvidáciou spaľovaním, aby sa predišlo poškodeniu životného prostredia alebo akémukoľvek inému poškodeniu.



Pri likvidácii spotrebiča demontujte dvierka a odstráňte tesnenie dvierok a políc; umiestnite dvierka a police na správne miesto, aby ste predišli privretiu dieťaťa vo vnútri spotrebiča.



Správna likvidácia tohto produktu:

Toto označenie znamená, že tento výrobok by sa nemal likvidovať spolu s ostatným domovým odpadom v celej EÚ. Aby ste predišli možnému poškodeniu životného prostredia alebo ľudského zdravia v dôsledku nekontrolovanej likvidácie odpadu, recyklujte ho zodpovedne, aby ste podporili udržateľné opätovné využitie materiálnych zdrojov. Ak chcete vrátiť použité zariadenie, použite systém vrátenia a zberu alebo kontaktujte predajcu, od ktorého ste výrobok zakúpili. Môže vziať tento výrobok na ekologickú bezpečnú recykláciu.



## ČASŤ 2: SPRÁVNE POUŽÍVANIE SPOTREBIČA

### 2.1 Umiestnenie

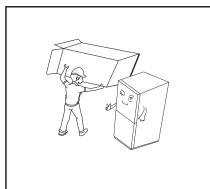

- Pred použitím odstráňte všetky obalové materiály, vrátane spodných tesnení, penových podložiek a pásov vo vnútri spotrebiča; odtrhnite ochrannú fóliu na dverkách a tele spotrebiča.

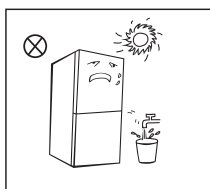

- Uchovávajte mimo dosahu tepla a vyhýbajte sa priamemu slnečnému žiareniu. Neumiestňujte spotrebič na vlhké alebo mokré miesta, aby ste predišli hrdzaveniu alebo zníženiu izolačného účinku.
- Spotrebič nestriekajte ani neumývajte; neumiestňujte spotrebič na vlhké miesta, ktoré sa dajú ľahko poliať vodou, aby sa neovplyvnili elektrické izolačné vlastnosti spotrebiča.

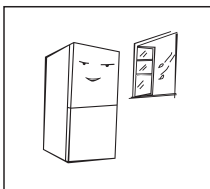

- Spotrebič by mal byť umiestnený na dobre vetranom mieste v interiéri; Podlaha musí byť rovná a pevná (otáčaním doľava alebo doprava nastavte koliesko na vyrovnanie, ak je spotrebič nestabilný).

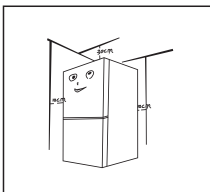

- Priestor nad spotrebičom by mal byť väčší ako 30 cm a spotrebič by mal byť umiestnený pri stene s vzdialenosťou viac ako 10 cm, aby sa uľahčil odvod tepla.



### Preventívne opatrenia pred inštaláciou:

Pred inštaláciou alebo nastavením príslušenstva sa uistite, či je spotrebič odpojený od napájania. Musia sa prijať preventívne opatrenia, aby sa zabránilo pádu rukoväte, ktorý by mohol spôsobiť zranenie osôb.

## 2.2 Vyrovnanie spotrebiča

Schematické zobrazenie vyrovnávacích nožičiek

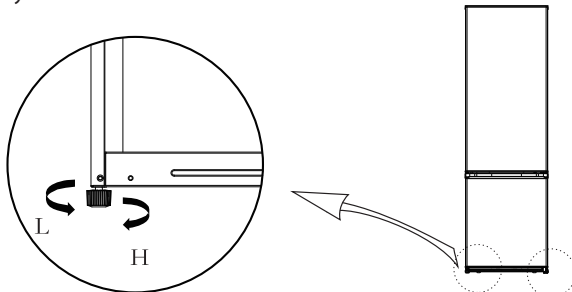

(Vyššie uvedený obrázok je len orientačný. Skutočná konfigurácia bude závisieť od fyzického produktu alebo vyhlásenia distribútora)

Postup nastavenia:

- Otočte nožičky v smere hodinových ručičiek, aby ste spotrebič zdvihli;
- Otočte nožičky proti smeru hodinových ručičiek, aby ste spotrebič znížili;
- Nastavte pravú a ľavú nožičku podľa vyššie uvedených postupov do horizontálnej úrovne.

## 2.3 Zmena smeru otvárania dvierok spotrebiča

### Zoznam nástrojov, ktoré má poskytnúť používateľ

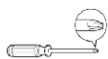

Krížový skrutkovač



Tmelový nôž a plochý skrutkovač



5/16"  
kľúč a račňa



Maskovacia páska

Diely, ktoré sa majú použiť na zmenu smeru otvárania dvierok

Č.	Diely	Množstvo	Poznámky
1	Pravý horný záves	1	Vopred inštalovaný diel na spotrebiči, stále sa používa pri zmene smeru otvárania dvierok
2	Skrutka horného závesu	3	Vopred inštalovaný diel na spotrebiči, stále sa používa pri zmene smeru otvárania dvierok
3	Skrutka stredného závesu	2	Vopred inštalovaný diel na spotrebiči, stále sa používa pri zmene smeru otvárania dvierok
4	Stredný záves	1	Vopred inštalovaný diel na spotrebiči, stále sa používa pri zmene smeru otvárania dvierok
5	Zátka otvoru	2	Vopred inštalovaný diel na spotrebiči, stále sa používa pri zmene smeru otvárania dvierok
6	Nastaviteľná nožička	1	Vopred inštalovaný diel na spotrebiči, stále sa používa pri zmene smeru otvárania dvierok
7	Skrutka spodného závesu	3	Vopred inštalovaný diel na spotrebiči, stále sa používa pri zmene smeru otvárania dvierok
8	Zostava spodného závesu	1	Vopred inštalovaný diel na spotrebiči, stále sa používa pri zmene smeru otvárania dvierok
9	Skrutka spodného krytu dvierok mraziaceho priestoru	1	Vopred inštalovaný diel na spotrebiči, stále sa používa pri zmene smeru otvárania dvierok
10	Doraz spodného krytu dvierok mraziaceho priestoru	1	Vopred inštalovaný diel na spotrebiči, stále sa používa pri zmene smeru otvárania dvierok
11	Skrutka spodného krytu dvierok chladiaceho priestoru	1	Vopred inštalovaný diel na spotrebiči, stále sa používa pri zmene smeru otvárania dvierok
12	Pravý doraz dvierok chladiaceho priestoru	1	Vopred inštalovaný diel na spotrebiči, stále sa používa pri zmene smeru otvárania dvierok
13	Ľavý doraz dvierok chladiaceho priestoru	1	Vopred inštalovaný diel na spotrebiči, stále sa používa pri zmene smeru otvárania dvierok

1. Odstráňte všetky potraviny z vnútorného regálu dvierok.
2. Demontujte kryt horného závesu, horný záves a zátku otvoru z druhej strany.

zátku otvoru

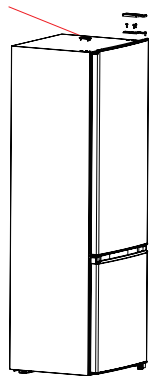

3. Zložte dvierka chladacieho priestoru, stredný záves a zátky otvorov pre skrutky na druhej strane.

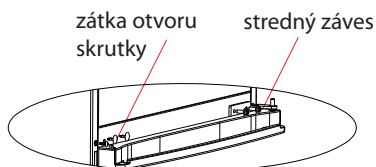
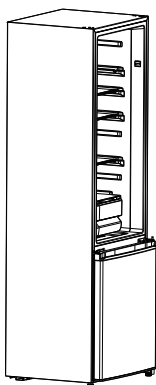

4. Zložte dvierka mraziaceho priestoru a demontujte spodný záves a ľavú nastaviteľnú nožičku. Vymeňte montážnu polohu spodného závesu a nastaviteľnej nožičky a upevnite spodný záves montážnymi skrutkami.

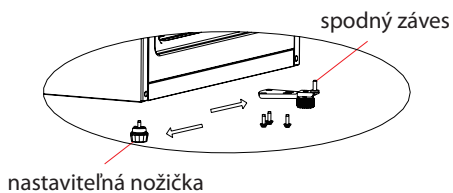
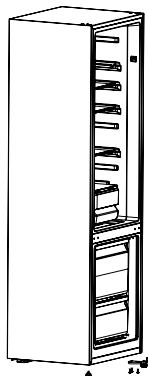

5. Demontujte doraz dvierok mraziaceho priestoru a nainštalujte ho na druhú stranu pomocou montážnej skrutky.

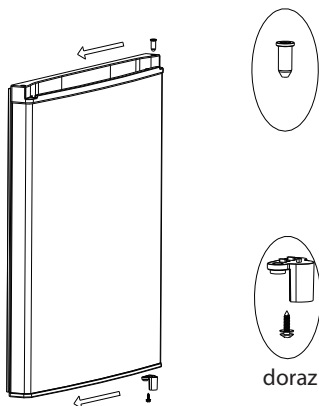

6. Nasadíte dvierka mraziaceho priestoru na spodný záves, potom nainštalujte stredný záves a zátky otvorov pre skrutky (a). Demontujte doraz dvierok chladiaceho priestoru a nainštalujte ho na druhú stranu pomocou montážnej skrutky (b).

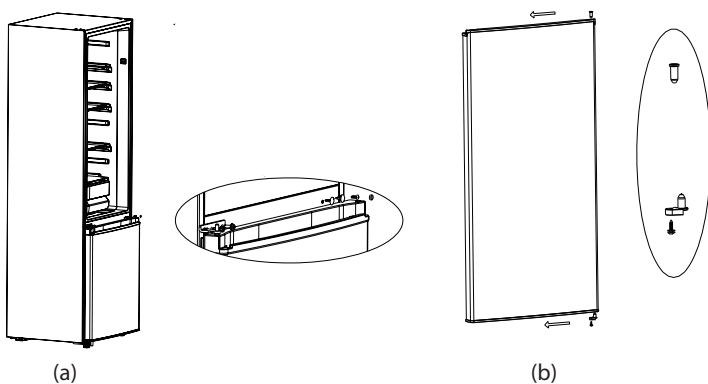

7. Zmeňte montážnu polohu čapu horného závesu, ako je znázornené nižšie, potom nasadíte dvierka chladiaceho priestoru na stredný záves a upevníte horný záves pomocou skrutiek, nakoniec nainštalujte kryt horného závesu a zátku otvoru.

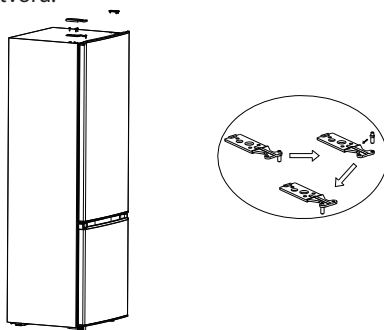

## 2.4 Výmena žiarovky osvetlenia

- Akúkoľvek výmenu alebo údržbu LED žiaroviek má vykonať výrobca, jeho servisný zástupca alebo podobne kvalifikovaná osoba.

## 2.5 Začatie prevádzky

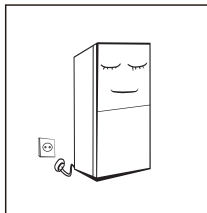

- Pred prvým spustením nechajte spotrebič v pokoji v priebehu pol hodiny, kým ju pripojíte k zdroju napájania.
- Pred vložením akýchkoľvek čerstvých alebo mrazených potravín musí byť spotrebič v prevádzke 2-3 hodiny alebo viac ako 4 hodiny v lete, keď je okolitá teplota vysoká.

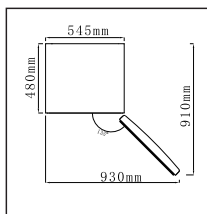

- Zaistite dostatok priestoru pre pohodlné otváranie dverí a zásuviek alebo vyjadrenie distribútora.

## 2.6 Tipy na úsporu energie

- Spotrebič by mal byť umiestnený v najchladnejšej časti miestnosti, ďaleko od zariadení produkujúcich teplo alebo vykurovacích potrubí a mimo priameho slnečného žiarenia.
- Pred vložením do spotrebiča nechajte horúce potraviny vychladnúť na izbovú teplotu. Preťaženie spotrebiča núti kompresor pracovať dlhšie. Potraviny, ktoré sa zmrazujú veľmi pomaly, môžu stratiť kvalitu alebo sa pokaziť.
- Potraviny pred vložením do spotrebiča riadne zabalte a utrite dosucha. Tým sa zníži tvorba námrazy vo vnútri spotrebiča.
- Úložný priestor spotrebiča by nemal byť vyložený hliníkovou fóliou, voskovým papierom alebo papierovou utierkou. Vložky narušajú cirkuláciu studeného vzduchu, čo znižuje účinnosť spotrebiča.
- Usporiadajte a označte potraviny, aby ste znížili početnosť otvárania dverí spotrebiča a zdĺhavé vyhľadávanie. Vyberte naraz toľko položiek, koľko potrebujete a čo najskôr zatvorte dveria.

## ČASŤ 3: ŠTRUKTÚRA A FUNKCIE SPOTREBIČA

### 3.1 Hlavné diely spotrebiča

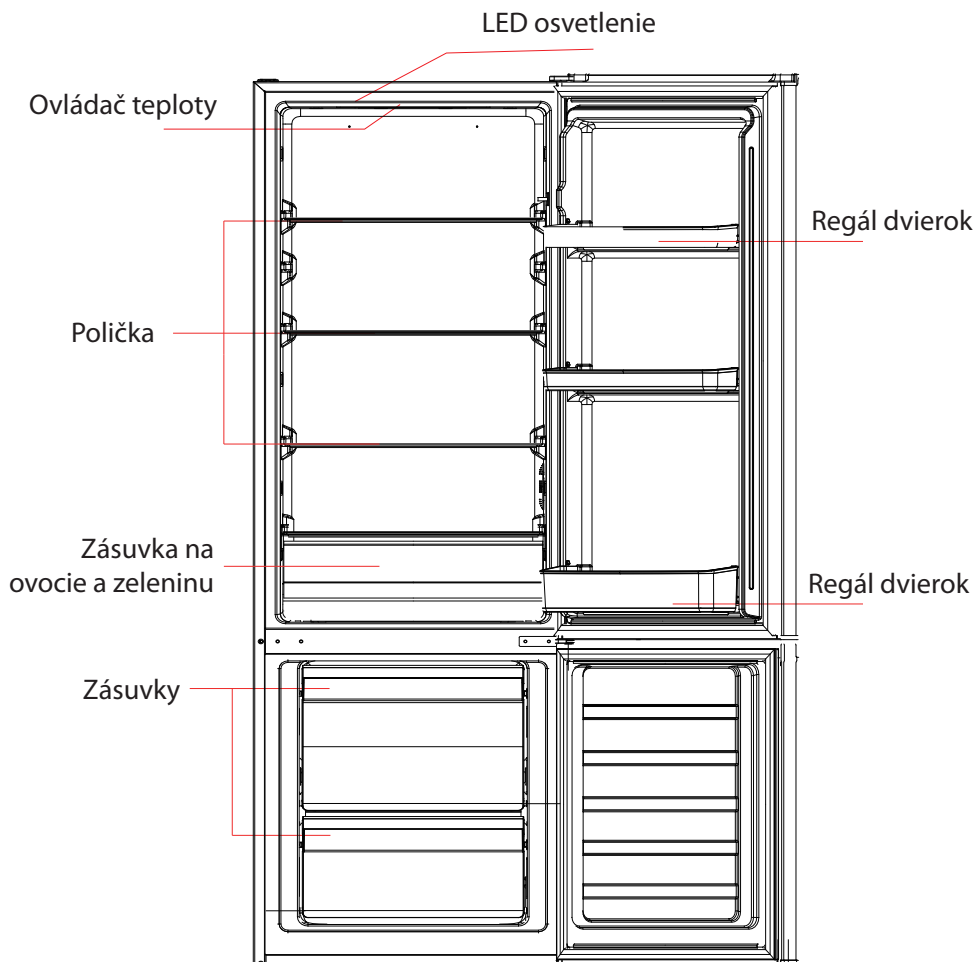

(Vyššie uvedený obrázok je len orientačný. Skutočná konfigurácia bude závisieť od fyzického produktu alebo vyhlásenia distribútora!)

## Chladiaci priestor

- Chladiaci priestor je vhodný na skladovanie rôznych druhov ovocia, zeleniny, nápojov a iných potravín určených na krátkodobú spotrebu, odporúčané obdobie skladovania je 3 až 5 dní.
- Varené jedlá sa nesmú vkladať do chladiaceho priestoru, kým nevychladnú na izbovú teplotu.
- Potraviny sa odporúča pred vloženíom do chladiaceho priestoru uzavrieť.
- Sklenené police je možné upraviť nahor alebo nadol, čím získate primeraný úložný priestor a jednoduché použitie.

## Mraziaci priestor

- Nízokoteplotný mraziaci priestor môže udržať potraviny čerstvé po dlhé obdobie a používa sa hlavne na skladovanie mrazených potravín a výrobu ľadu.
- Mraziaci priestor je vhodný na skladovanie mäsa, rýb, ryžových gulôčok a iných potravín, ktoré nie sú určené na krátkodobú spotrebu.
- Kusy mäsa je lepšie rozdeliť na malé kúsky, aby sa dali rýchlo zmraziť a mali k nim ľahký prístup. Upozorňujeme, že potraviny sa musia skonzumovať počas doby spotreby.
- Maximálne množstvo potravín, ktoré je možné zmraziť za 24 hodín, je uvedené na typovom štítku spotrebiča.

## 3.2 Funkcie

Ovládač teploty

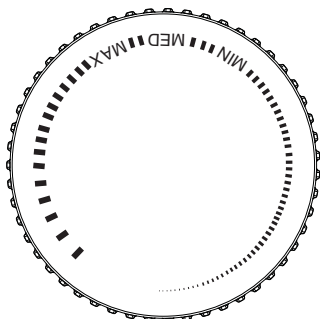

- Otočte otočný ovládač teploty do polohy MAX a vnútorná teplota chladiaceho priestoru sa zníži.
- Otočte otočný ovládač teploty do polohy MIX a vnútorná teplota chladiaceho priestoru sa zvýši.
- **Nastavte teplotu medzi "MAX" a "MIN".**



## ČASŤ 4: ÚDRŽBA A STAROSTLIVOSŤ O SPOTREBIČ

### 4.1 Celkové čistenie

- Prach za spotrebičom a na podlahe sa musí včas vyčistiť, aby sa zlepšil chladiaci účinok a úspora energie.
- Pravidelne kontrolujte tesnenie dvierok, aby ste sa uistili, či na ňom nie sú žiadne nečistoty. Očistite tesnenie dvierok mäkkou handričkou navlhčenou v mydlovej vode alebo zriedenom saponáte.
- Vnútorňý priestor spotrebiča by sa mal pravidelne čistiť, aby nevznikal zápach.
- Pred čistením vnútorného priestoru vypnite napájanie, vyberte všetky potraviny, nápoje, poličky, zásuvky atď.
- Na čistenie vnútorného priestoru spotrebiča použite mäkkú handričku alebo špongiu s dvoma polievkovými lyžicami jedlej sódy a litrom teplej vody. Potom priestor opláchnite vodou a utrite dočista. Po vyčistení otvorte dvierka a pred zapnutím nechajte všetko prirodzene vyschnúť.
- Miesta, ktoré sa v spotrebiči čistia komplikovane (ako sú úzke štrbiny, medzery alebo rohy), sa odporúča pravidelne utierať mäkkou utierkou, mäkkou kefkou atď., a v prípade potreby kombinovať s niektorými pomocnými nástrojmi (ako napr. tenké vatové tyčinky), aby sa v týchto oblastiach nehromadili žiadne nečistoty alebo baktérie.
- Nepoužívajte mydlo, saponát, čistiaci prášok, čistí v spreji atď., pretože môžu spôsobiť zápach vo vnútri spotrebiča alebo kontaminovať potraviny.
- Držiak na fľaše, poličky a zásuvky čistite mäkkou handričkou navlhčenou v mydlovej vode alebo zriedenom saponáte. Osušte mäkkou handričkou alebo nechajte prirodzene vyschnúť.
- Vonkajší povrch spotrebiča utrite mäkkou handričkou navlhčenou v mydlovej vode, saponáte atď. a potom utrite dosucha.
- Nepoužívajte tvrdé kefy, drôtenky, drôtené kefy, abrazívne prostriedky (ako sú zubné pasty), organické rozpúšťadlá (ako je alkohol, acetón, banánový olej atď.), vriacu vodu, kyslé alebo alkalické látky, ktoré môžu poškodiť povrch spotrebiča a jeho vnútorný priestor. Vriaca voda a organické rozpúšťadlá ako benzén môžu deformovať alebo poškodiť plastové časti.
- Počas čistenia neoplachujte čistené plochy priamo vodou ani inými tekutinami, aby ste predišli skratom alebo neovplyvnili elektrickú izoláciu spotrebiča.



Pri odmravovaní a čistení odpojte spotrebič od elektrickej siete.

## 4.2 Odmrazovanie

- Vypnite spotrebič.
- Vyberte potraviny zo spotrebiča a umiestnite ich správne, aby sa potraviny neroztopili.
- Vyčistite odtokové potrubie (použite mäkké materiály, aby ste predišli poškodeniu potrubia), pripravte nádoby na vodu na odmrázanie. (Venujte pozornosť vyčisteniu misky na vypúšťanie vody z priestoru kompresora, zabráňte jej pretečeniu na zem).
- Na prirodzené odmrázovanie môžete využiť prirodzenú teplotu, na odstránenie námrazy môžete použiť aj lopatku na ľad (použite plastovú alebo drevenú lopatku na ľad, aby sa predišlo poškodeniu povrchu alebo potrubia)
- Na urýchlenie procesu odmrázovania môžete použiť aj primerané množstvo horúcej vody, suchým uterákom vodu po rozmrazení vysušte.
- Po rozmrazení vložte potraviny späť do vnútra spotrebiča a zapnite spotrebič.

## 4.3 Spotrebič mimo prevádzky

- Výpadok dodávky elektrickej energie: V prípade výpadku dodávky elektrickej energie, aj keď je to v lete, môžu potraviny v spotrebiči zostať niekoľko hodín; počas výpadku dodávky elektrickej energie je potrebné skrátiť časy otvárania dvierok a do spotrebiča sa už nesmú vkladať žiadne čerstvé potraviny.
- Dlhodobé nepoužívanie: Spotrebič sa musí odpojiť a potom vyčistiť; potom je potrebné nechať dvierka otvorené, aby sa zabránilo zápachu.
- Premiestňovanie: Pred premiestnením spotrebiča vyberte všetky predmety, pripevnite sklenené poličky, zásuvku na zeleninu, zásuvky mraziaceho priestoru atď. páskou a utiahnite vyrovnávacie nožičky; zatvorte dvierka a pripevnite ich páskou. Počas premiestňovania nesmie byť spotrebič umiestnený hore nohami alebo vodorovne a nesmie byť vystavený vibráciám; sklon počas premiestňovania nesmie byť väčší ako 45°.



Po spustení musí byť spotrebič v nepretržitej prevádzke. Vo všeobecnosti sa prevádzka spotrebiča nesmie prerušiť, inak môže dôjsť k zníženiu životnosti.

## ČASŤ 5: RIEŠENIE PROBLÉMOV

Môžete sa pokúsiť vyriešiť nasledujúce jednoduché problémy sami. Ak ich nemožno vyriešiť, kontaktujte servisné stredisko.

Spotrebič nefunguje.	<ul style="list-style-type: none"><li>• Skontrolujte, či je spotrebič pripojený k napájaniu alebo či je zástrčka v dobrom kontakte s elektrickou zásuvkou.</li><li>• Skontrolujte, či napätie nie je veľmi nízke.</li><li>• Skontrolujte, či nedošlo k výpadku napájania alebo či nedošlo k vypnutiu elektrických obvodov.</li></ul>
Zápach.	<ul style="list-style-type: none"><li>• Potraviny s výrazným zápachom musia byť tesne zabalené.</li><li>• Skontrolujte, či nie sú niektoré potraviny pokazené.</li><li>• Vyčistite vnútorný priestor spotrebiča.</li></ul>
Dlhodobá prevádzka kompresora.	<ul style="list-style-type: none"><li>• Dlhodobá prevádzka spotrebiča je normálna v lete, keď je okolitá teplota vysoká.</li><li>• Neodporúča sa mať v spotrebiči súčasne veľmi veľa potravín.</li><li>• Potraviny musia pred vložením do spotrebiča vychladnúť. Dvierka spotrebiča sú otvárané veľmi často.</li></ul>
Osvetlenie sa nerozsvieti.	<ul style="list-style-type: none"><li>• Skontrolujte, či je spotrebič pripojený k zdroju napájania a či nie je poškodené osvetlenie.</li><li>• Svetlo nechajte vymeniť u odborníka.</li></ul>
Dvierka sa nedajú správne zatvoriť.	<ul style="list-style-type: none"><li>• Dvierka sú zaseknuté obalmi potravín.</li><li>• Bolo vložených veľmi veľa potravín.</li><li>• Spotrebič je naklonený.</li></ul>
Hlasný zvuk.	<ul style="list-style-type: none"><li>• Skontrolujte, či je podlaha rovná a či je spotrebič umiestnený stabilne.</li><li>• Skontrolujte, či je príslušenstvo umiestnené na správnych miestach.</li></ul>
Tesnenie dvierok netesní.	<ul style="list-style-type: none"><li>• Odstráňte cudzie predmety z tesnenia dvierok.</li><li>• Zahrejte tesnenie dvierok a potom ho ochladte kvôli obnove (alebo ho vyfúkajte elektrickým sušičom alebo použite horúci uterák na ohrev).</li></ul>
Zásobník na vodu preteká.	<ul style="list-style-type: none"><li>• V priestore je veľmi veľa potravín alebo uložené potraviny obsahujú veľmi veľa vody, čo vedie k silnému odmrazovaniu.</li><li>• Dvierka nie sú správne zatvorené, čo má za následok námrazu v dôsledku vstupu vzduchu a zvýšenú hladinu vody v dôsledku odmrazovania.</li></ul>
Horúci vonkajší povrch spotrebiča.	<ul style="list-style-type: none"><li>• Odvod tepla vstavaného kondenzátora cez kryt, čo je normálne.</li><li>• Keď sa povrch prehreje v dôsledku vysokej okolitej teploty, skladovania veľkého množstva potravín alebo vypnutia kompresora, zaistite dostatočnú ventiláciu, aby sa uľahčil odvod tepla.</li></ul>
Kondenzácia vlhkosti na povrchu.	<ul style="list-style-type: none"><li>• Kondenzácia vlhkosti na vonkajšom povrchu a tesnení dvierok spotrebiča je normálna, keď je okolitá vlhkosť veľmi vysoká. Kondenzát stačí utrieť čistou utierkou.</li></ul>
Abnormálny hluk.	<ul style="list-style-type: none"><li>• Bzučanie: Kompresor môže počas prevádzky vydávať bzučanie a bzučanie je hlasné najmä pri jeho spustení alebo zastavení. Toto je normálne.</li><li>• Vŕzganie: Chladivo prúdiace vo vnútri spotrebiča môže spôsobovať vŕzganie, čo je normálne.</li></ul>

**Tabuľka 1: Klimatické triedy**

<b>Trieda</b>	<b>Symbol</b>	<b>Rozsah teplôt okolia °C</b>
Rozšírené mierne pásmo	SN	+ 10 až + 32
Mierne pásmo	N	+ 16 až + 32
Subtropické pásmo	ST	+ 16 až + 38
Tropické pásmo	T	+ 16 až + 43

Rozšírené mierne pásmo: „Tento chladiaci spotrebič je určený na používanie pri teplote okolia od 10 °C do 32 °C“;

Mierne pásmo: „Tento chladiaci spotrebič je určený na používanie pri teplote okolia od 16 °C do 32 °C“;

Subtropické pásmo: „Tento chladiaci spotrebič je určený na používanie pri teplote okolia od 16 °C do 38 °C“;

Tropické pásmo: „Tento chladiaci spotrebič je určený na používanie pri teplote okolia od 16 °C do 43 °C“;

**Vážení zákazník**

1. Ak chcete produkt vrátiť alebo vymeniť, kontaktujte predajňu, kde ste ho kúpili.  
(Nezabudnite si priniesť doklad o kúpe)
2. Ak sa váš produkt pokazí a je potrebné ho opraviť, kontaktujte poskytovateľa popredajného servisu.  
Telefón:  
E-mailová adresa:

# ČASŤ 6: INFORMAČNÝ LIST

## Informačný list

PHILCO 

DELEGOVANÉ NARIADENIE KOMISIE (EÚ) 2019/2016, pokiaľ ide o energetické označovanie chladiacich spotrebičov

**Názov alebo ochranná známka výrobcu:** PHILCO

**Adresa výrobcu:** PHILCO, U Sanitasu 1621, 25101 Říčany, CZ

**Identifikačná značka modelu:** PCS 262 EW, PCS 262 EX

### Typ chladiaceho zariadenia:

Spotrebič s nízkym hlukom:	Nie	Typ spotrebiča:	voľne stojaci
Zariadenie na skladovanie vína:	Nie	Ostatné chladiace spotrebiče	Áno

### Základné špecifikácie:

Parameter	Hodnota	Parameter	Hodnota
Rozmery v mm	Výška	Celkový objem (dm <sup>3</sup> alebo l)	262
	Šírka		
	Hĺbka		
Index energetickej účinnosti (EEI)	100	Trieda energetickej účinnosti*	E
Akustický zvuk emisie hluku (dB(A) re 1 pW)	39	Trieda akustických emisií hluku	C
Ročná spotreba energie (kWh/rok)	204	Klimatická trieda:	mierna, subtropická
Minimálna okolitá teplota (° C), pre ktorú je chladiace zariadenie vhodné	16	Maximálna okolitá teplota (° C), pre ktorú je chladiace zariadenie vhodné	38
Nastavenie spotrebiča na zimu	Nie		

### Špecifikácia priestoru

Typ priestoru	Parametre a hodnoty chladiaceho priestoru			
	Objem spotrebiča (dm <sup>3</sup> alebo l)	Odporúčené nastavenie teploty pre optimalizované skladovanie potravín (° C)	Mraziaca kapacita (kg/24h)	Typ odmrazovania: (auto-odmrazovanie = A manuálne odmrazovanie = M)
Komora/špajza	Nie	-	-	-
Skladovanie vína	Nie	-	-	-
Pivničný priestor	Nie	-	-	-

Čerstvé potraviny	Áno	197,0	4	-	M
Mraziaci priestor	Nie	-	-	-	-
0-hviezdičiek alebo výrobnik ľadu	Nie	-	-	-	-
1-hviezdička	Nie	-	-	-	-
2-hviezdičky	Nie	-	-	-	-
3-hviezdičky	Nie	-	-	-	-
4-hviezdičky	Áno	65,0	-18	3,0	M
2-hviezdičkový priestor	Nie	-	-	-	-
Zásuvka s meniacou sa teplotou	Nie	-	-	-	-
<b>4-hviezdičkový priestor</b>					
Funkcia rýchleho zmrazenia			Nie		
<b>Parametre svetelného zdroja:</b>					
Typ svetelného zdroja			-		
Trieda energetickej účinnosti			-		
<b>Minimálna doba trvania záruky ponúkanej výrobcom:</b> 24 mesiacov					
<b>Dodatočné informácie:</b>					
<b>Webový odkaz na web výrobcu, kde sú informácie uvedené v bode 4 (a) prílohy nariadenia Komisie (EÚ) 2019/2022 nájdené:</b> <a href="https://www.fastcr.cz/">https://www.fastcr.cz/</a>					

## TECHNICKÉ INFORMÁCIE

Technické informácie sa nachádzajú na typovom štítku na vnútornej strane spotrebiča a na energetickom štítku. QR kód, na dodanom energetickom štítku, obsahuje odkaz na registráciu spotrebiča v databáze EÚ Eprel.

## INFORMÁCIE O TESTOVANÍ

EN 62552-1:2020, EN 62552-2:2020, EN 62552-3:2020 EN IEC 60704-1:2021 EN 60704-2-14:2013+A11:2015 +A1:2019. Požiadavky na prístup vzduchu pre správnu prevádzku prístroja, minimálna vzdialenosť od steny a rozmery prístroja, sú súčasťou tohto návodu. V prípade ďalších otázok sa obráťte na výrobcu.

## STAROSTLIVOSŤ O ZÁKAZNÍKA A SERVIS

Vždy používajte iba originálne náhradné diely.

Označenie modelu a sériové číslo nájdete na typovom štítku. Polohu typového štítku je možné zmeniť bez predchádzajúceho upozornenia.

Originálne náhradné diely pre niektoré konkrétne komponenty sú k dispozícii minimálne 7 alebo 10 rokov. Závisí to od typu komponentu a od uvedenia posledného spotrebiča daného modelu na trh.

Pri kontaktovaní nášho autorizovaného servisu majte k dispozícii modelové označenie, sériové číslo a popis chyby.

Pre stiahnutie dokumentov navštívte [www.philco.sk](http://www.philco.sk).

Pre nahlásenie závady a získanie ďalších servisných informácií navštívte [www.philco.sk/servisne-miesta](http://www.philco.sk/servisne-miesta).

Zmeny vyhradené bez predchádzajúceho upozornenia.

# POKYNY A INFORMÁCIE TÝKAJÚCE SA LIKVIDÁCIE POUŽITÝCH OBALOVÝCH MATERIÁLOV

Obalové materiály zlikvidujte na verejnom mieste pre likvidáciu odpadu.

## LIKVIDÁCIA POUŽITÝCH ELEKTRICKÝCH A ELEKTRONICKÝCH SPOTREBIČOV



Význam symbolu na výrobku, jeho príslušenstve alebo obale znamená, že s týmto výrobkom nesmie byť zaobchádzané ako s komunálnym odpadom. Tento výrobok zlikviduje na príslušnom zbernom mieste pre recykláciu odpadu z elektrických a elektronických zariadení. Popríklad je možné v niektorých štátoch Európskej únie alebo iných európskych štátoch vrátiť svoje výrobky miestnemu predajcovi, v prípade kúpy podobného nového výrobku. Správna likvidácia tohto výrobku pomôže ušetriť cenné prírodné zdroje a pomôcť pri prevencii prípadného negatívneho vplyvu na životné prostredie a ľudské zdravie, ku ktorému by mohlo dôjsť v dôsledku nesprávnej likvidácie odpadu. Podrobnejšie informácie získate od miestneho úradu alebo v najbližšom stredisku pre zber odpadu. Nesprávna likvidácia tohto typu odpadu môže podliehať vnútroštátnym predpisom o pokutách.

### Pre podnikateľské subjekty v Európskej únii

Ak chcete zlikvidovať elektrické alebo elektronické zariadenie, vyžiadajte si potrebné informácie od svojho predajcu alebo dodávateľa.

### Likvidácia v iných štátoch mimo Európskej únie

Ak chcete zlikvidovať tento výrobok, vyžiadajte si nevyhnutné informácie o správnom spôsobe likvidácie od miestnych úradov alebo svojho predajcu.



Tento výrobok spĺňa všetky základné požiadavky nariadenia EÚ, ktoré sa naň vzťahujú.

Zmeny v texte, dizajne a technických údajoch sa môžu vyskytnúť bez predchádzajúceho upozornenia a vyhradzujeme si právo vykonať tieto zmeny.

Slovenská verzia návodu je prekladom z originálneho návodu na obsluhu, ktorý je v českom jazyku.





# CHŁODZIARKO- ZAMRAŻARKA

## INSTRUKCJA OBSŁUGI

**PHILCO**



*Famous for Quality the World Over*

**PCS 262 EW**

**PCS 262 EX**

**Szanowny kliencie,  
Dziękujemy za dokonanie zakupu produktu marki PHILCO. Aby urządzenie to służyło Ci jak najlepiej,  
prosimy o przeczytanie wszystkich zaleceń zawartych w niniejszej instrukcji obsługi.**

# SPIS TREŚCI

<b>CZĘŚĆ 1: INSTRUKCJE BEZPIECZEŃSTWA.....</b>	<b>3</b>
1.1 Znaczenie symboli ostrzegawczych.....	12
1.2 Ostrzeżenia związane z energią elektryczną.....	12
1.3 Ostrzeżenia dotyczące użytkowania.....	13
1.4 Ostrzeżenia dotyczące lokalizacji.....	14
1.5 Zalecenia dotyczące oszczędzania energii.....	15
1.6 Uwagi dotyczące utylizacji urządzenia.....	15
<b>CZĘŚĆ 2: PRAWIDŁOWE UŻYTKOWANIE URZĄDZENIA .....</b>	<b>16</b>
2.1 Lokalizacja.....	16
2.2 Poziomowanie urządzenia.....	17
2.3 Zmiana kierunku otwierania drzwiczek urządzenia.....	17
2.4 Wymiana żarówki.....	21
2.5 Rozpoczęcie pracy.....	21
2.6 Wskazówki dotyczące oszczędzania energii.....	21
<b>CZĘŚĆ 3: BUDOWA I FUNKCJE URZĄDZENIA.....</b>	<b>22</b>
3.1 Główne elementy urządzenia.....	22
3.2 Charakterystyka urządzenia.....	23
<b>CZĘŚĆ 4: KONSERWACJA I PIELĘGNACJA URZĄDZENIA .....</b>	<b>24</b>
4.1 Generalne czyszczenie.....	24
4.2 Odszranianie.....	25
4.3 Urządzenie nie działa.....	25
<b>CZĘŚĆ 5: ROZWIĄZYWANIE PROBLEMÓW.....</b>	<b>26</b>
<b>CZĘŚĆ 6: ARKUSZ INFORMACYJNY .....</b>	<b>28</b>

 Urządzenie zostało przetestowane zgodnie z obowiązującymi dyrektywami Unii Europejskiej.  
Urządzenie jest zgodne z przepisami bezpieczeństwa dotyczącymi urządzeń elektrycznych w Unii Europejskiej.

## **Szanowny kliencie:**

Dziękujemy Ci za zakup naszej lodówki. Aby osiągnąć jak najlepsze efekty podczas używania tego urządzenia, przeczytaj tę instrukcję obsługi.

Upewnij się, że materiały opakowania zostały zlikwidowane zgodnie z aktualnymi wymaganiami związanymi z ochroną środowiska.

Podczas likwidacji każdego urządzenia chłodzącego skontaktuj się a lokalnym urzędem do spraw likwidacji odpadów, gdzie uzyskasz informacje dotyczące bezpiecznej likwidacji.

Urządzenia można używać jedynie zgodnie z celem przeznaczenia.

## CZĘŚĆ 1: INSTRUKCJE BEZPIECZEŃSTWA



W CELU BEZPIECZEŃSTWA I PRAWIDŁOWEGO STOSOWANIA PRZED INSTALACJĄ I PIERWSZYM UŻYCIEM URZĄDZENIA PROSIMY UWAŻNIE PRZECZYTAĆ NINIEJSZĄ INSTRUKCJĘ, W TYM WSKAZÓWKI I OSTRZEŻENIA. ABY ZAPOBIEGAĆ NIEPOŻĄDANYM BŁĘDOM I WYPADKOM, WAŻNE JEST ZAPEWNIENIE, ŻE WSZYSTKIE OSOBY KORZYSTAJĄCE Z URZĄDZENIA ZOSTAŁY POINFORMOWANE O FUNKCJONOWANIU I BEZPIECZEŃSTWIE.

ZACHOWAJ INSTRUKCJĘ W PRZYPADKU SPRZEDAŻY URZĄDZENIA I UPEWNIJ SIĘ, ŻE NINIEJSZA INSTRUKCJA POZOSTAJE W URZĄDZENIU, ABY MOŻNA BYŁO Z NIEGO KORZYSTAĆ PRZEZ CAŁY OKRES UŻYTKOWANIA. ZE WZGLĘDÓW BEZPIECZEŃSTWA I W CELU OCHRONY MIENIA NALEŻY POSTĘPOWAĆ ZGODNIE Z INSTRUKCJAMI W TEJ INSTRUKCJI OBSŁUGI, PONIEWAŻ PRODUCENT NIE PONOSI ODPOWIEDZIALNOŚCI ZA SZKODY PRZYCZYNIONE NIEPRZESTRZEGANIEM TEJ INSTRUKCJI.

- TO URZĄDZENIE MOGĄ UŻYWAĆ DZIECI DO 8 LAT I OSOBY ZE ZMNIEJSZONYMI FIZYCZNYMI, SENSORYCZNYMI I UMYSŁOWYMI UMIEJĘTNOŚCIAMI, ALBO BEZ DOSTATECZNYCH UMIEJĘTNOŚCI, KIEDY SĄ ONE POD DOZOREM ALBO BYŁY NAUCZONE JAK POPRAWNIE I BEZPIECZNIE UŻYWAĆ URZĄDZENIE I ZROZUMIELI MOŻLIWE RYZYKA.
- DZIECI W WIEKU OD 3 DO 8 LAT MOGĄ WKŁADAĆ I WYJMOWAĆ ŻYWNOSĆ Z URZĄDZEŃ CHŁODNICZYCH.
- DZIECI NIE MOGĄ SIĘ BAWIĆ Z URZĄDZENIEM.
- CZYSZCZENIE I KONSERWACJĘ NIE MOGĄ DZIECI WYKONYWAĆ BEZ NADZORU.

- JEŚLI PRZEWÓD ZASILAJĄCY JEST USZKODZONY, NALEŻY WYMIENIĆ GO PRZEZ PROFESJONALNE CENTRUM USŁUG, ABT ZAPOBIEGAĆ SYTUACJAM AWARYJNYM. URZĄDZENIE Z USZKODZONYM KABLEM ELEKTRYCZNYM JEST ZABRONIONE UŻYWAĆ.

- **OSTRZEŻENIE:** ABY PRZYSPIESZYĆ PROCES ROZMRAŻANIA NIE UŻYWAJ SPRZĘTU MECHANICZNEGO LUB INNYCH ŚRODKÓW NIŻ TE CO SĄ ZALECANE PRZEZ PRODUCENTA.

- **OSTRZEŻENIE:** NIE USZKADZAJ OBIEGU CHŁODZENIA.

- **OSTRZEŻENIE:** WEWNĄTRZ MIEJSCA PRZECHOWYWANIA NIE UŻYWAJ URZĄDZEŃ ELEKTRYCZNYCH, JEŻELI TYP NIE JEST ZALECANY PRZEZ PRODUCENTA.

- **OSTRZEŻENIE:** OTWORY WENTYLACYJNE W POKRYWIE URZĄDZENIA LUB W OBUDOWIE URZĄDZENIA MUSZĄ BYĆ DOSTĘPNE.

- **OSTRZEŻENIE:** WEWNĄTRZ MIEJSCA PRZECHOWYWANIA NIE UŻYWAJ URZĄDZEŃ ELEKTRYCZNYCH, JEŻELI TYP NIE JEST ZALECANY PRZEZ PRODUCENTA.

TO URZĄDZENIE JEST PRZEZNACZONE DO UŻYTKU W GOSPODARSTWIE DOMOWYM I DO PODOBNYCH CELÓW, TAKICH JAK:

- KUCHNIE DLA PERSONELU W SKLEPACH, BIURA I INNE ŚRODOWISKA PRACY;
- NA GOSPODARSTWACH I DLA KLIENTÓW HOTELI, MOTELI I INNYCH TYPÓW MIESZKANIOWYCH;
- ŚRODOWISKA ZAKWATEROWANIA Z ŚNIADANIEM;
- CATERING I PODOBNE ZASTOSOWANIA DETALICZNE.





**OSTRZEŻENIE:**  
NIEBEZPIECZEŃSTWO POŻARU / MATERIAŁY  
ŁATWOPALNE!

ZAWIERA GAZ CHŁODNICZY ISOBUTAN

# R600A

## CHŁODZIWO

CHŁODZONY ISOBUTAN (R600A) ZAWARTY W OBIEGU CHŁODZENIA URZĄDZENIA JEST NATURALNYM GAZEM Z WYSOKĄ KOMPATYBILNOŚCIĄ ZE ŚRODOWISKIEM, KTÓRY JEST ŁATWOPALNY. PODCZAS TRANSPORTU I INSTALACJI NALEŻY UWAŻAĆ NA USZKODZENIE KOMPONENTÓW OBWODU CHŁODZENIA. CHŁODZIWO (R600A) JEST ŁATWOPALNE.

● **OSTRZEŻENIE** — LODÓWKI W IZOLACJI ZAWIERAJĄ GAZY CHŁODNICZE I CHŁODZĄCE. CHŁODNICE I GAZY CHŁODZĄCE MUSZĄ BYĆ USUWANE PROFESJONALNIE, MOGĄ SPOWODOWAĆ OBRAŻENIE OCZU. PRZED WYKONANIEM POPRAWNEGO USUNIĘCIA UPEWNIJ SIĘ, ŻE RURKA OBIEGU CHŁODZENIA NIE JEST USZKODZONA.



SYMBOL  OSTRZEŻENIE I ZNACZY TO, ŻE CHŁODZENIE I GAZY CHŁODNICZE SĄ ŁATWOPALNE.

## **OSTRZEŻENIE: RYZYKO POŻARU MATERIAŁÓW ŁATWOPALNYCH**

JEŚLI OBWÓD CHŁODZENIA SIĘ USZKODZI:

- UNIKNIJ OTWARTEGO POŻARU I ZAPŁONU.
- DOKŁADNIE WENTYLUJ POKÓJ, W KTÓRYM SIĘ URZĄDZENIE ZNAJDUJE.

JEST NIEBEZPIECZNA ZMIANA LUB MODYFIKACJA URZĄDZENIA W DOWOLNY SPOSÓB. JAKIEKOLWIEK USZKODZENIE PRZEWODU ZASILAJĄCEGO MOŻE SPOWODOWAĆ KRÓTKI OBWÓD, POŻAR I / LUB PORĄŻENIE PRĄDEM ELEKTRYCZNYM.

● **UWAGA:** UKŁAD CHŁODZENIA ZAWIERA CHŁODNICTWO POD WYSOKIM CIŚNIENIEM. NIE OBSŁUGUJ SYSTEMU. NALEŻY GO NAPRAWIĆ TYLKO I WYŁĄCZNIE PRZEZ WYKWALIFIKOWANĄ OSOBĘ.

● **UWAGA:** PRZY USTAWIENIU URZĄDZENIA, UPEWNIJ SIĘ, ŻE KABEL ELEKTRYCZNY NIE JEST ZATKNIĘTY LUB USZKODZONY.

● **UWAGA:** NIE DAWAJ WIELU PRZENOŚNYCH GNIAZD ELEKTRYCZNYCH ANI PRZENOŚNYCH ŹRÓDEŁ ZASILANIA NA TYLNAŁ STRONĘ URZĄDZENIA.



### **ELEKTRYCZNE BEZPIECZEŃSTWO**

1. KABEL ZASILAJĄCY NIE MOŻE BYĆ PRZEDŁUŻANY.
2. UPEWNIJ SIĘ, ŻE PRZEWÓD MOCY NIE JEST USZKODZONY. ZGNIĘCIONA LUB USZKODZONA WTYCZKA MOŻE SIĘ PRZEGRZEWAĆ I SPOWODOWAĆ POŻAR.
3. UPEWNIJ SIĘ, ŻE MASZ WOLNY DOSTĘP DO GNIAZDKA URZĄDZENIA.
4. NIE CIĄGNIJ ZA KABEL ZASILAJĄCY.

5. NIE NALEŻY PODŁĄCZAĆ WTYCZKI KIEDY JEST POLUZOWANE GNIAZDKO ELEKTRYCZNE. GROZI RYZYKO PORAŻENIA PRĄDEM LUB POŻARU.
6. NIE UŻYWAJ TEGO URZĄDZENIA BEZ POKRYCIA OŚWIETLENIA WEWNĘTRZNEGO.
7. LODÓWKA JEST PRZEZNACZONA TYLKO DO ZASILANIA Z JEDNEJ FAZY ZASILANIA O WARTOŚCIACH 220~240 V/50 HZ. JEŚLI WAHANIA NAPIĘCIA W MIEJSCU ZAMIESZKANIA UŻYTKOWNIKA SĄ TAKIE WIELKIE, ŻE PRZEKRACZAJĄ POWYŻSZE GRANICE ZE WZGLĘDU NA BEZPIECZEŃSTWO UŻYJ AUTOMATYCZNEGO REGULATORA NAPIĘCIA O WIĘCEJ NIŻ 350 W DLA LODÓWKI.

LODÓWKA MUSI BYĆ WYPOSAŻONA W SPECJALNĄ WTYCZKĘ ZASILAJĄCĄ W MIEJSCU WSPÓLNYM Z INNYMI ELEKTRYCZNYMI URZĄDZENIAMI. WTYCZKA MUSI BYĆ PRAWIDŁOWA Z GNIAZDKIEM ELEKTRYCZNYM.

## **STOSOWANIE NORMALNE**

- NIE NALEŻY PRZECHOWYWAĆ ŁATWOPALNYCH GAZÓW LUB CIECZY W URZĄDZENIU. GROZI RYZYKO WYBUCHU.
- NIE UŻYWAJ INNYCH URZĄDZEŃ ELEKTRYCZNYCH W URZĄDZENIU (NP. ELEKTRYCZNY PRODUCENT LODÓW, MIKSERY ITP.)
- PODCZAS ODŁĄCZANIA URZĄDZENIA Z GNIAZDKA ELEKTRYCZNEGO, ZAWSZE NALEŻY CIĄGNAĆ ZA WTYCZKĘ. NIE CIĄGNIJ ZA KABEL.
- NIE STAWIAJ GORĄCYCH ELEMENTÓW W POBLIŻU CZĘŚCI Z TWORZYWA SZTUCZNEGO URZĄDZENIA.
- NIE UMIESZCZAJ ŻADNYCH ARTYKUŁÓW W POBLIŻU TYLNYCH OTWORÓW NA ŚCIANIE.
- PAKOWANE MROŻONE ŻYWNOŚCI PRZECHOWYWUJ ZGODNIE Z INSTRUKCJAMI PRODUCENTA.

- MIAŁ BYŚ ŚCISŁO DOTRZYMAĆ ZALECENIA PRZECHOWYWANIA W URZĄDZENIU PRZEZ PRODUCENTA. ZOBACZ OBOWIĄZUJĄCE INSTRUKCJE DOTYCZĄCE PRZECHOWYWANIA.
- NIE WOLNO WSTAWIAĆ GAZOWANYCH NAPOJÓW W ZAMRAŻARCE DLATEGO BO MOGĄ STWORZYĆ CIŚNIENIE W POJEMNIKU KTÓRY MOŻE WYBUCHNĄĆ, CO MOŻE USZKODZIĆ URZĄDZENIE.
- NIE WYSTAWIAJ URZĄDZENIA NA BEZPOŚREDNIE DZIAŁANIE PROMIENI SŁONECZNYCH.
- MIEJ PRZY SOBIE PŁONĄCE ŚWIECZKI, LAMPY I INNE PRZEDMIOTY Z OTWARTYM OGNIEM W WYSTARCZAJĄCEJ ODLEGŁOŚCI OD URZĄDZENIA, ABY UNIKNĄĆ RYZYKA POŻARU.
- URZĄDZENIE JEST PRZEZNACZONE DO PRZECHOWYWANIA ŻYWNOSCI I NAPOJÓW W NORMALNYM GOSPODARSTWIE DOMOWYM, JAK OPISANO W INSTRUKCJI OBSŁUGI. URZĄDZENIE JEST CIĘŻKIE. ZACHOWAJ OSTROŻNOŚĆ PODCZAS PRZENOSZENIA.
- NIE WYJMUIJ ANI NIE DOTYKAJ PRZEDMIOTÓW W KOMORZE ZAMRAŻARKI MOKRYMI / WILGOTNYMI RĘKAMI, PONIEWAŻ MOŻE TO SPOWODOWAĆ OBRAŻENIA SKÓRY LUB POPARZENIA MROZEM.
- NIGDY NIE UŻYWAJ DNA, SZUFLAD, DRZWI ITP. DO WSPINACZKI LUB JAKO WSPARCIE.
- MROŻONEJ ŻYWNOSCI NIE WOLNO PONOWNIE ZAMRAŻAĆ PO ROZMROŻENIU.
- ABY NIE DOPUŚCIĆ DO UPADKU PRZEDMIOTÓW, ZRANIENIA LUB USZKODZENIA URZĄDZENIA, NIE NALEŻY PRZECIĄGAĆ KOMÓR, NIE WKŁADAJ NADMIERNYCH ILOŚCI JEDZENIA DO DRZWI LUB SZUFLADY.



## **INSTALACJA**

### **WAŻNE!**

- ZACHOWAJ OSTROŻNOŚĆ PODCZAS PODŁĄCZANIA DO SIECI, POSTĘPUJ ZGODNIE Z INSTRUKCJAMI W TEJ INSTRUKCJI OBSŁUGI. ROZPAKUJ URZĄDZENIE I SPRAWDŹ, CZY NIE MA WIDOCZNYCH USZKODZEŃ.
- JEŚLI URZĄDZENIE JEST USZKODZONE, NIE PODŁĄCZAJ GO. NOTYFIKUJ MOŻLIWE SZKODY W MIEJSCU ZAKUPU. W TAKIM PRZYPADKU ZACHOWAJ OPAKOWANIE.
- ZALECA SIĘ ODCZEKAĆ KILKA GODZIN PRZED PODŁĄCZENIEM URZĄDZENIA, ABY OLEJ USTABILIZOWAŁ SIĘ W SPRĘŻARCE.
- ZAPEWNIJ ODPOWIEDNIAŁĄ WENTYLACJĘ WOKÓŁ URZĄDZENIA, W PRZECIWNYM RAZIE MOŻE WYSTĄPIĆ PRZEGRZANIE. PRZESTRZEGAJ ODPOWIEDNIEJ WENTYLACJI.
- JEŚLI TO MOŻLIWE, TYŁ URZĄDZENIA NIE POWINIEN BYĆ BARDZO BLISKO ŚCIANY I NIE NALEŻY DOTYKAĆ GORĄCYCH CZĘŚCI (SPRĘŻARKI, SKRAPLACZA), ABY UNIKNĄĆ RYZYKA POŻARU, POSTĘPUJ ZGODNIE Z ODPOWIEDNIMI INSTRUKCJAMI INSTALACJI.
- URZĄDZENIE NIE WOLNO UMIESZCZAĆ W POBLIŻU GRZEJNIKÓW LUB PIECÓW.
- PO INSTALACJI URZĄDZENIA UPEWNIJ SIĘ, ŻE WTYCZKA JEST ŁATWO DOSTĘPNA.
- WSZYSTKIE OPAKOWANIA NALEŻY PRZECHOWYWAĆ POZA ZASIĘGIEM DZIECI, PONIEWAŻ ISTNIEJE RYZYKO UDUSZENIA.

- WNETRZE LODÓWKI / ZAMRAŻARKI MOŻE ŚMIERDZIEĆ PRZED PIERWSZYM UŻYCIEM. TO NORMALNE ZJAWISKO. ZAPACH ZNIKA, GDY TYLKO URZĄDZENIE ZACZNIE CHŁODZIĆ / ZAMRAŻAĆ.
- PRZED PODŁĄCZENIEM LODÓWKI / ZAMRAŻARKI UPEWNIJ SIĘ, ŻE NAPIĘCIE SIECIOWE ODPOWIADA WYMAGANIOM DOTYCZĄCYM PODŁĄCZENIA LODÓWKI / ZAMRAŻARKI. W RAZIE WĄTPLIWOŚCI SKONSULTUJ SIĘ Z WYKWALIFIKOWANYM ELEKTRYKIEM.
- URZĄDZENIE NALEŻY PODŁĄCZYĆ DO GNIAZDKA O ODPOWIEDNIM NAPIĘCIU I PRAWIDŁOWO ZAINSTALOWANEJ PODSTAWCE Z BEZPIECZNIKIEM.
- LODÓWKI / ZAMRAŻARKI NIE WOLNO UMIESZCZAĆ NA ZEWNĄTRZ ANI WYSTAWIAĆ NA DZIAŁANIE DESZCZU.
- LODÓWKO-ZAMRAŻARKA MUSI BYĆ UMIESZCZONA CO NAJMNIEJ 50 CM OD GRZEJNIKÓW, RUR GRZEWCZYCH, RUR GAZOWYCH ITP.
- JEŚLI LODÓWKA Z ZAMRAŻARKĄ ZNAJDUJE SIĘ OBOK ZAMRAŻARKI, MUSI MIN. ROZSTAW 2 CM.
- NIE KŁADŹ CIĘŻKICH PRZEDMIOTÓW NA LODÓWCE / ZAMRAŻARCE, NIE PRZYKRYWAJ JEJ.
- NAD LODÓWKĄ / ZAMRAŻARKĄ MUSI ZNAJDOWAĆ SIĘ MIN. 100 - 150 MM WOLNEJ PRZESTRZENI.
- ZAINSTALOWAĆ DWIE PLASTIKOWE PROWADNICE NA SKRAPLACZU LODÓWKO-ZAMRAŻARKI, KTÓRE ZAPOBIEGAJĄ DOTYKANIU ŚCIANY I SKRAPLACZA.
- TO URZĄDZENIE JEST PRZEZNACZONE DO UŻYTKU DOMOWEGO I NADAJE SIĘ WYŁĄCZNIE DO CHŁODZENIA / ZAMRAŻANIA ŻYWNOŚCI. NIE NADAJE SIĘ DO UŻYTKU KOMERCYJNEGO ANI DO PRZECHOWYWANIA SUBSTANCJI INNYCH NIŻ ŻYWNOŚĆ. PRODUCENT NIE PONOSI ODPOWIEDZIALNOŚCI ZA JAKIEKOLWIEK STRATY SPOWODOWANE NIEWŁAŚCIWYM UŻYTKOWANIEM URZĄDZENIA.

## 1.1 Znaczenie symboli ostrzegawczych

 Symbol zakazu	Jest to symbol zakazu. Nieprzestrzeganie instrukcji oznaczonych tym symbolem może spowodować uszkodzenie produktu lub zagrazić bezpieczeństwu użytkownika.
 Symbol ostrzegawczy	Jest to symbol ostrzegawczy. Instrukcje oznaczone tym symbolem muszą być dokładnie przestrzegane; w przeciwnym razie może dojść do uszkodzenia produktu lub obrażeń ciała.
 Symbol uwagi	Jest to symbol ostrzegawczy. Instrukcje oznaczone tym symbolem wymagają zachowania szczególnej ostrożności. Brak ostrożności może spowodować niewielkie lub umiarkowane obrażenia ciała lub uszkodzenie produktu.

## 1.2 Ostrzeżenia związane z energią elektryczną

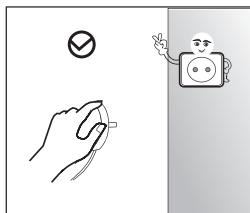

- Nie ciągnąć za przewód zasilający podczas odłączania urządzenia. Chwyć mocno wtyczkę i wyciągnij ją bezpośrednio z gniazda zasilania.
- Aby zapewnić bezpieczne użytkowanie, nie należy używać przewodu uszkodzonego lub nadmiernie zużytego.

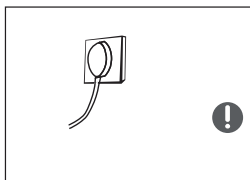

- Należy korzystać z dedykowanego gniazdka elektrycznego, które nie może być współdzielone z innymi urządzeniami elektrycznymi.
- Wtyczka powinna ściśle przylegać do gniazdka elektrycznego, w przeciwnym razie może dojść do pożaru.
- Upewnij się, że elektroda uziemiająca gniazdka elektrycznego jest wyposażona w niezawodny przewód uziemiający.

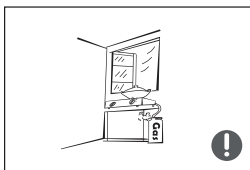

- W przypadku ulatniania się gazu nie odłączaj urządzenia oraz innych urządzeń elektrycznych, od zasilania, ponieważ może to spowodować iskrzenie i pożar.

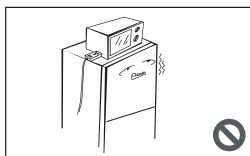

- Nie używaj urządzeń elektrycznych na górze urządzenia, chyba że są one typu zalecanego przez producenta.

## 1.3 Ostrzeżenia dotyczące użytkowania

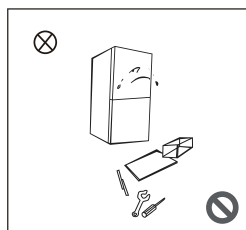

- Nie wolno samowolnie demontować lub przebudowywać urządzenia ani uszkadzać obwodu chłodzenia; konserwacja urządzenia musi być wykonana przez profesjonalistę.
- Uszkodzony przewód zasilający musi zostać wymieniony przez producenta, jego dział konserwacji lub podobnych specjalistów w celu uniknąć niebezpieczeństwa porażenia prądem.

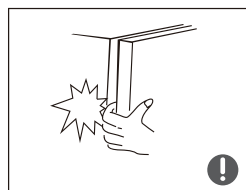

- Szczeliny między drzwiczkami urządzenia oraz między drzwiczkami a korpusem urządzenia są niewielkie, nie należy więc wkładać w nie dłoni w, aby uniknąć przyciśnięcia palca. Należy zachować ostrożność podczas zamykania drzwiczek urządzenia, aby uniknąć upadku przedmiotów.
- Podczas pracy urządzenia nie należy wyjmować z zamrażarki żywności ani pojemników, zwłaszcza metalowych mokrymi rękoma, aby zapobiec odmrożeniem.





- Nie należy pozwalać dzieciom na wchodzenie do urządzenia lub wspinanie się na nie; w przeciwnym razie mogą one ulec uduszeniu lub zranieniu w wyniku upadku.

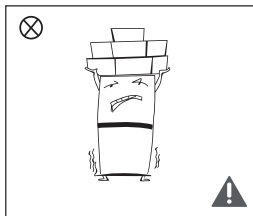

- Nie umieszczaj ciężkich przedmiotów na urządzeniu, ponieważ w momencie zamknięcia lub otwarcia drzwiczek mogą one spaść, co może spowodować przypadkowe obrażenia.
- W przypadku awarii zasilania lub czyszczenia należy wyjąć wtyczkę z kontaktu. Nie podłączać urządzenia do zasilania w ciągu pięciu minut od jego wyłączenia, aby uniknąć uszkodzenia sprężarki w wyniku kolejnych uruchomień.

## 1.4 Ostrzeżenia dotyczące lokalizacji

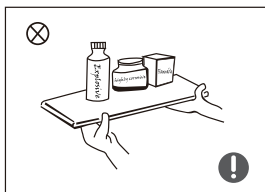

- Nie należy wkładać do urządzenia przedmiotów łatwopalnych, wybuchowych, lotnych i silnie żrących, aby zapobiec uszkodzeniu urządzenia lub pożarowi.
- Nie umieszczaj łatwopalnych przedmiotów w pobliżu urządzenia, aby uniknąć pożaru.

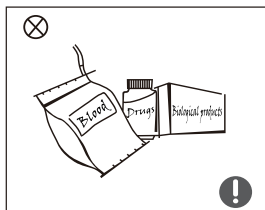

- Urządzenie jest przeznaczone do użytku domowego, takiego jak przechowywanie żywności; nie wolno go używać do innych celów, takich jak przechowywanie krwi, leków, produktów biologicznych itp.

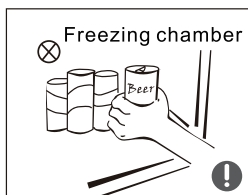

- Nie należy przechowywać piwa oraz innych napojów kubicznych w butelkach lub zamkniętych pojemnikach w komorze zamrażarki urządzenia; w przeciwnym razie butelki lub zamknięte pojemniki mogą pęknąć i spowodować uszkodzenia.

## 1.5 Zalecenia dotyczące oszczędzania energii

### Zalecenia dotyczące oszczędzania energii

1. Urządzenia chłodnicze nie pracują w sposób ciągły (istnieje możliwość rozmrożenia zawartości lub podniesienia temperatury wewnątrz urządzenia) w sytuacji, gdy będzie znajdować się ono w miejscu, w którym temperatura otoczenia będzie zbyt niska w odniesieniu do temperatury, do której było ono zaprojektowane.
2. Należy brać pod uwagę fakt, że napoje gazowane nie powinny być przechowywane w zamrażarkach ani w komorach niskich temperatur, a niektóre produkty, takie jak np., jak lody owocowe, nie powinny być spożywane, gdy są zbyt zimne;
3. Nie należy przekraczać czasu przechowywania produktów zalecanego przez ich producentów, w odniesieniu do każdego ich rodzaju, a w szczególności produktów głęboko mrożonych przechowywanych w komorze zamrażarki i innych miejscach przeznaczonych do przechowywania mrożonej żywności;
4. Należy podjąć niezbędne środki ostrożności, aby zapobiec nadmiernemu wzrostowi temperatury zamrożonej żywności podczas rozmrażania urządzenia, np. zawijając ją w kilka warstw gazety.
5. Należy wziąć pod uwagę fakt, że podniesienie temperatury mrożonej żywności podczas ręcznego rozmrażania, konserwacji lub czyszczenia urządzenia może skrócić jej czas przydatności do spożycia.
6. Istotne jest, aby klucze w przypadku drzwi lub pokryw wyposażonych w zamki i klucze były przechowywane poza zasięgiem dzieci i nie w pobliżu urządzenia, aby zapobiec zamknięciu się dzieci w środku.

## 1.6 Uwagi dotyczące utylizacji urządzenia



Czynnik chłodniczy i pianka cyklopentanowa (materiał izolacyjny) użyte w tym urządzeniu są łatwopalne. Dlatego po utylizacji urządzenia należy je trzymać z dala od wszelkich źródeł ognia i muszą być one poddane recyklingowi przez specjalne przedsiębiorstwa recyklingowe posiadające odpowiednie uprawnienia i możliwości utylizacji takich produktów w procesie spalania, w celu uniknięcia szkód w środowisku naturalnym lub innych.



Pozbywając się urządzenia, zdejmij drzwi i usuń uszczelki z drzwi i półek i połóż je w sposób zapobiegający zatrzaśnięciu się dziecka wewnątrz urządzenia.



Właściwa utylizacja tego produktu:

Ten symbol oznacza, że na terenie całej UE tego produktu nie należy wyrzucać razem z innymi odpadami domowymi. Aby zapobiec możliwym szkodom dla środowiska lub zdrowia ludzkiego, spowodowanych niekontrolowaną utylizacją odpadów, należy poddać je odpowiedniemu recyklingowi, promując ponowne wykorzystanie zasobów materiałowych. Aby zwrócić zużyty sprzęt, skorzystaj z systemu zwrotu i odbioru odpadów elektrycznych i elektronicznych lub skontaktuj się ze sprzedawcą, u którego zakupiłeś produkt. Może on zabrać ten produkt w celu jego przyjaznego i bezpiecznego dla środowiska recyklingu.

## CZĘŚĆ 2: PRAWDŁOWE UŻYTKOWANIE URZĄDZENIA

### 2.1 Lokalizacja

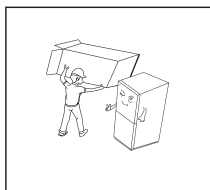

- Przed użyciem należy usunąć wszystkie materiały opakowaniowe, w tym uszczelki dolne, podkładki piankowe i taśmy wewnątrz urządzenia; oderwać folię ochronną z drzwiczek i korpusu urządzenia.

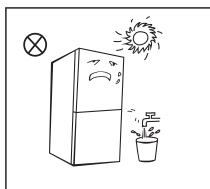

- Użytkować z dala od źródeł ciepła oraz unikać bezpośredniego światła słonecznego. Nie umieszczać urządzenia na wilgotnych lub mokrych powierzchniach, aby zapobiec rdzewieniu lub zmniejszeniu efektu izolacyjnego.
- Nie spryskiwać ani nie myć urządzenia; nie umieszczać urządzenia w wilgotnych miejscach, w których łatwo o zachłapanie wodą, aby nie wpływać na właściwości izolacji elektrycznej urządzenia.

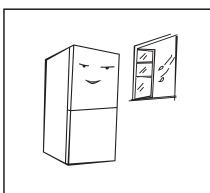

- Urządzenie powinno być umieszczone w dobrze wentylowanym pomieszczeniu; Podłoga musi być równa i twarda (obrócić w lewo lub w prawo nóżki urządzenia, aby wypoziomować urządzenie, jeśli jest niestabilne).

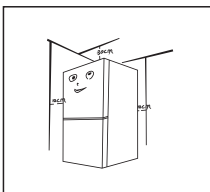

- Należy pozostawić nad urządzeniem przestrzeń większą niż 30 cm, oraz ustawić je w odległości większej niż 10 cm od ścian, aby ułatwić odprowadzanie ciepła.



### Środki ostrożności przed instalacją:

Przed rozpoczęciem instalacji urządzenia lub skonfigurowaniem jego akcesoriów należy upewnić się, że jest ono odłączone od sieci. Należy podjąć środki ostrożności, aby zapobiec upadkowi uchwytu drzwi, który mógłby spowodować obrażenia u ludzi.

## 2.2 Poziomowanie urządzenia

Schematyczne przedstawienie nóg poziomujących

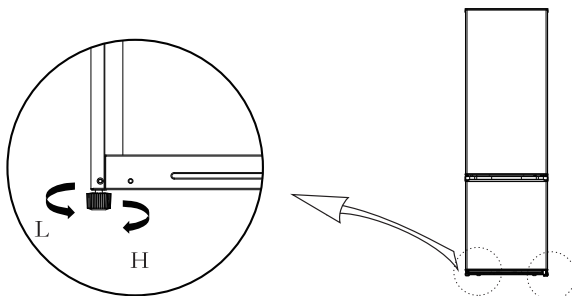

(Powyższy rysunek ma jedynie charakter poglądowy. Rzeczywista konfiguracja będzie zależała od fizycznych właściwości produktu lub wskazówek dystrybutora).

Procedura poziomowania:

- Obróć nóżki zgodnie z ruchem wskazówek zegara, aby podnieść urządzenie;
- Obróć nóżki w kierunku przeciwnym do ruchu wskazówek zegara, aby opuścić urządzenie;
- Wyreguluj prawą i lewą stopę w poziomie zgodnie z powyższymi wskazówkami.

## 2.3 Zmiana kierunku otwierania drzwiczek urządzenia

### Lista narzędzi dostarczanych przez użytkownika



Śrubokręt krzyżakowy



Szpachla i płaski śrubokręt



5/16"  
klucz z grzechotką



Taśma maskująca

Części używane do zmiany kierunku otwierania drzwi			
SN	Części	Ilość	Uwagi
1	Prawy górny zawias	1	Wstępnie zainstalowana część w urządzeniu, nadal używana przy zmianie kierunku otwierania drzwi
2	Śruba górnego zawiasu	3	Wstępnie zainstalowana część w urządzeniu, nadal używana przy zmianie kierunku otwierania drzwi
3	Śruba zawiasu środkowego	2	Wstępnie zainstalowana część w urządzeniu, nadal używana przy zmianie kierunku otwierania drzwi
4	Zawias środkowy	1	Wstępnie zainstalowana część w urządzeniu, nadal używana przy zmianie kierunku otwierania drzwi
5	Zaślepka otworu	2	Wstępnie zainstalowana część w urządzeniu, nadal używana przy zmianie kierunku otwierania drzwi
6	Regulowana stopka	1	Wstępnie zainstalowana część w urządzeniu, nadal używana przy zmianie kierunku otwierania drzwi
7	Śruba dolnego zawiasu	3	Wstępnie zainstalowana część w urządzeniu, nadal używana przy zmianie kierunku otwierania drzwi
8	Zespół zawiasu dolnego	1	Wstępnie zainstalowana część w urządzeniu, nadal używana przy zmianie kierunku otwierania drzwi
9	Śruba dolnej pokrywy drzwi komory zamrażarki	1	Wstępnie zainstalowana część w urządzeniu, nadal używana przy zmianie kierunku otwierania drzwi
10	Ogranicznik dolnej pokrywy drzwi komory zamrażarki	1	Wstępnie zainstalowana część w urządzeniu, nadal używana przy zmianie kierunku otwierania drzwi
11	Śruba dolnej pokrywy drzwi komory chłodziarki	1	Wstępnie zainstalowana część w urządzeniu, nadal używana przy zmianie kierunku otwierania drzwi
12	Prawy ogranicznik drzwi komory chłodziarki	1	Wstępnie zainstalowana część w urządzeniu, nadal używana przy zmianie kierunku otwierania drzwi
13	Lewy ogranicznik drzwi komory chłodziarki	1	Wstępnie zainstalowana część w urządzeniu, nadal używana przy zmianie kierunku otwierania drzwi

1. Wymij całą żywność z wewnętrznego regału drzwi.
2. Zdjąć pokrywę górnego zawiasu, górny zawias i zaślepkę otworu z drugiej strony.

zaślepka otworu

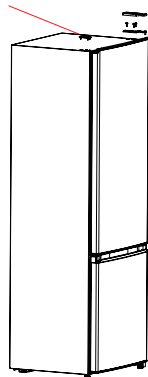

3. Zdjąć drzwi komory chłodziarki, środkowy zawias i zaślepki otworów po drugiej stronie.

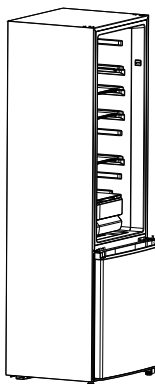

zaślepka otworu śruby      zawias środkowy

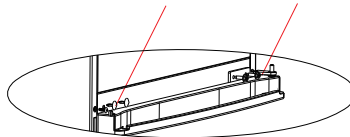

4. Zdjąć drzwi komory zamrażarki i dolny zawias oraz lewą regulowaną stopkę. Przenieść dolny zawias i regulowaną stopkę na przeciwną stronę i zamocować dolny zawias za pomocą śrub mocujących.

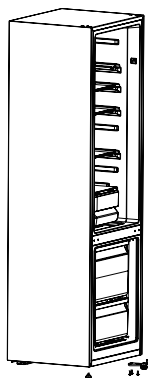

zawias dolny

regulowana stopka

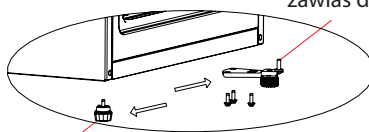

5. Zdjąć ogranicznik drzwi komory zamrażarki i zamontować go po przeciwnej stronie za pomocą śruby mocującej.

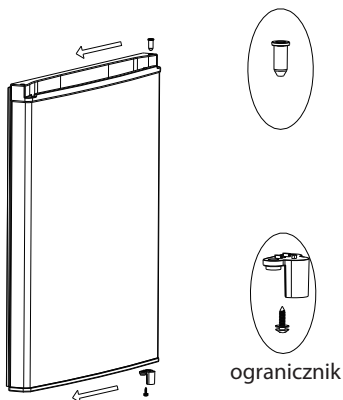

6. Umieścić drzwi komory zamrażarki na dolnym zawiasie, a następnie zamontować środkowy zawias i zaślepki otworów na śruby (a). Zdjąć ogranicznik drzwi komory chłodziarki i zamontować go po przeciwnej stronie za pomocą śruby mocującej (b).

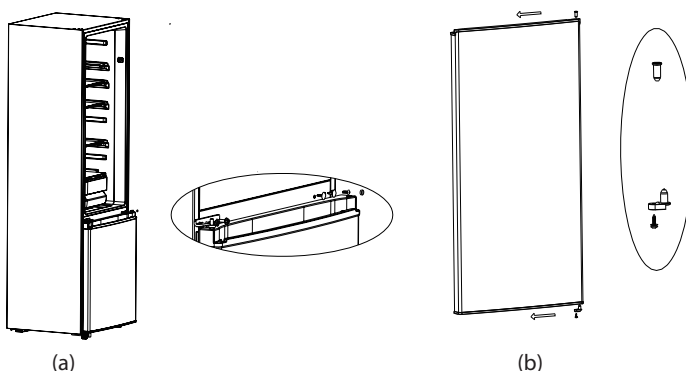

7. Zmienić położenie mocowania sworznia górnego zawiasu, tak jak pokazano to na poniższym rysunku, następnie nałożyć drzwi chłodziarki na zawias środkowy oraz przykręcić śrubami zawias górny, na koniec zamontować osłonę zawiasu górnego i zaślepkę otworu.

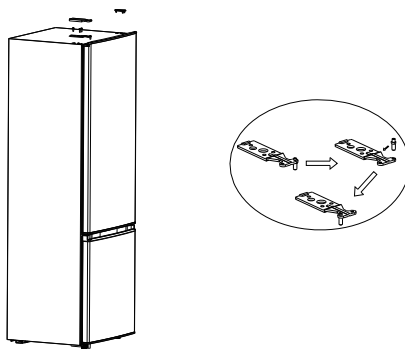

## 2.4 Wymiana żarówki

- Wszelkie czynności związane z wymianą lub konserwacją żarówek LED powinny być wykonywane przez producenta, jego przedstawiciela serwisowego lub osoby o podobnych kwalifikacjach.

## 2.5 Rozpoczęcie pracy

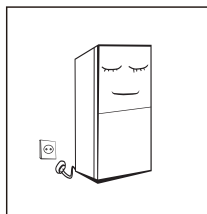

- Przed pierwszym uruchomieniem urządzenia należy pozostawić je w spoczynku przez pół godziny przed podłączeniem do zasilania.
- Przed włożeniem świeżej lub mrożonej żywności urządzenie musi pracować przez 2-3 godziny lub ponad 4 godziny w lecie, gdy temperatura otoczenia jest wysoka.

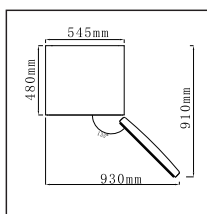

- Należy zapewnić wystarczająco dużo miejsca, aby można było wygodnie otwierać drzwi i szuflady lub korzystać z dystrybutora.

## 2.6 Wskazówki dotyczące oszczędzania energii

- Urządzenie powinno być umieszczone w najchłodniejszej części pomieszczenia, z dala od sprzętu wytwarzającego ciepło lub rur grzewczych oraz z dala od bezpośredniego światła słonecznego.
- Przed włożeniem żywności do urządzenia należy odczekać, aż ono ostygnie do temperatury pokojowej. Przeciążenie urządzenia zmusza kompresor do dłuższej pracy. Żywność, która zamarza bardzo powoli, może stracić na jakości lub zepsuć się.
- Przed włożeniem żywności do urządzenia należy ją odpowiednio owinąć i wytrzeć do sucha. Ogranicz to powstawanie szronu wewnątrz urządzenia.
- Miejsca do przechowywania żywności nie powinny być wykładane folią aluminiową, papierem woskowanym i innym ani tkaninami. Zakłóca to cyrkulację zimnego powietrza, co zmniejsza wydajność urządzenia.
- Uporządkuj i oznacz żywność, aby zmniejszyć częstotliwość otwierania drzwiczek urządzeń i czas ich otwarcia. Wybierz tyle żywności, ile potrzebujesz na raz i zamknij drzwi tak szybko, jak to możliwe.



## CZĘŚĆ 3: BUDOWA I FUNKCJE URZĄDZENIA

### 3.1 Główne elementy urządzenia

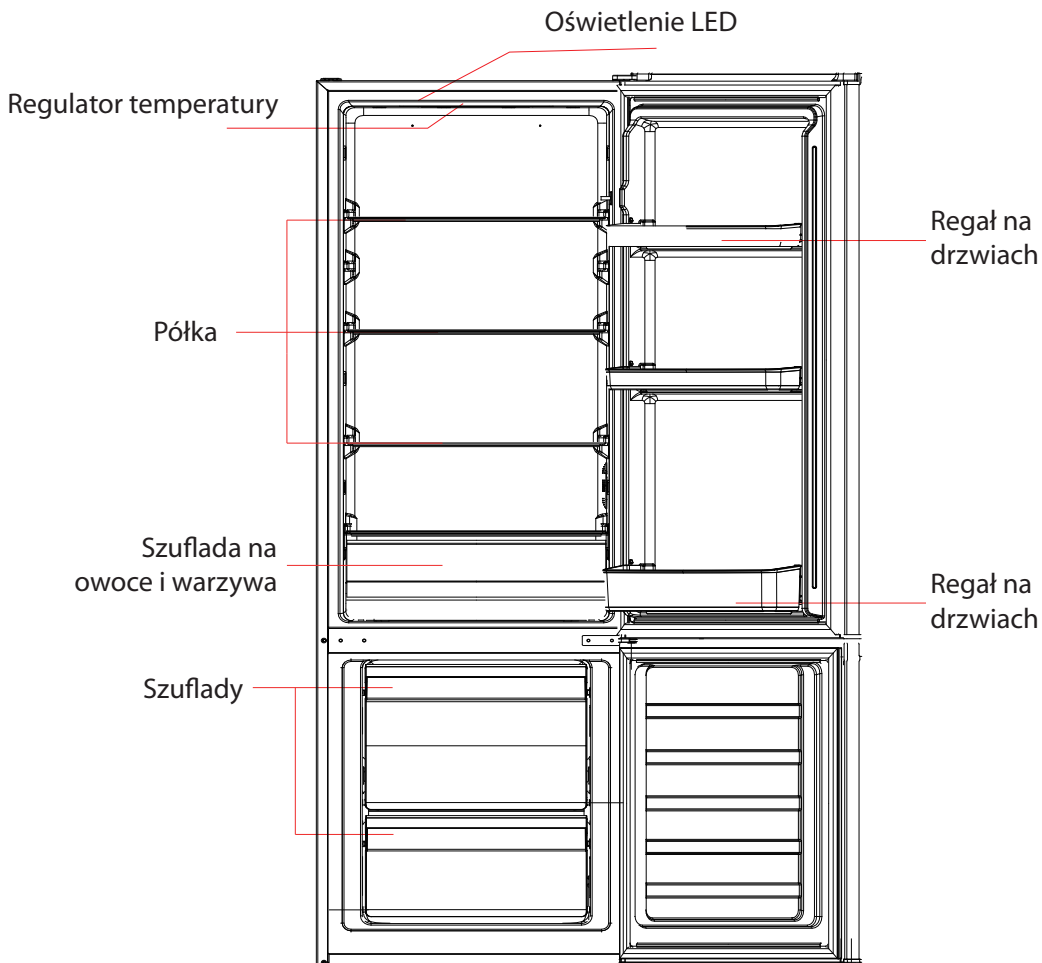

(Powyższy rysunek ma jedynie charakter poglądowy. Rzeczywista konfiguracja urządzenia będzie zależać od właściwości fizycznych produktu lub oświadczenia dystrybutora!)

## Komora chłodnicza

- Komora chłodnicza nadaje się do przechowywania różnych owoców, warzyw, napojów i innych produktów spożywczych przeznaczony do szybkiego spożycia, zalecany okres przechowywania wynosi od 3 do 5 dni.
- Ugotowanej żywności nie wolno umieszczać w komorze chłodziarki, dopóki nie ostygnie do temperatury pokojowej.
- Zaleca się szczelne zamknięcie żywności przed umieszczeniem jej w komorze chłodziarki.
- Położenie szklane półek można regulować w górę lub w dół, aby zapewnić odpowiednią przestrzeń do przechowywania i łatwość korzystania.

## Komora zamrażarki

- Niskotemperaturowa komora zamrażarki może utrzymywać świeżość żywności przez długi czas i jest używana głównie do przechowywania mrozonek i wytwarzania lodu.
- Komora zamrażarki jest odpowiednia do przechowywania mięsa, ryb, kulek ryżowych i innych produktów spożywczych, które nie są przeznaczone do szybkiej konsumpcji.
- Dla własnej wygody lepiej jest poćwiartować mięso na małe kawałki tak, aby można je było szybko zamrozić i mieć do nich łatwy dostęp. Należy pamiętać, że żywność musi zostać spożyta w okresie przydatności do spożycia.
- Maksymalna ilość żywności, którą można zamrozić w ciągu 24 godzin, jest podana na etykiecie urządzenia.

## 3.2 Charakterystyka urządzenia

### Regulator temperatury

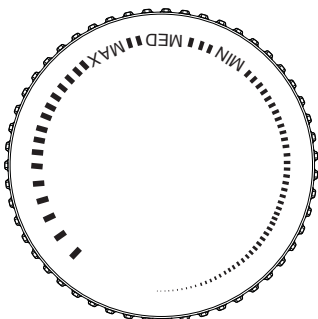

- Obrócić pokrętło temperatury do pozycji MAX, temperatura wewnętrzna komory chłodziarki spadnie.
- Obrócić pokrętło temperatury do pozycji MIX, temperatura wewnętrzna komory chłodziarki wzrośnie.
- **Ustawić temperaturę między "MAX" i "MIN".**

## CZĘŚĆ 4: KONSERWACJA I PIELĘGNACJA URZĄDZENIA

### 4.1 Generalne czyszczenie

- Kurz za urządzeniem i na podłodze pod nim należy usuwać na czas, aby poprawić efekt chłodzenia i oszczędność energii
- Regularnie sprawdzaj uszczelkę drzwi, aby upewnić się, że nie ma na niej brudu. Czyść uszczelkę drzwi miękką szmatką zwilżoną wodą z mydłem lub rozcieńczonym detergentem.
- Wnętrze urządzenia powinno być regularnie czyszczone, aby zapobiec powstawaniu nieprzyjemnych zapachów.
- Przed przystąpieniem do czyszczenia wnętrza należy wyłączyć zasilanie, wyjąć wszystkie produkty spożywcze, napoje, półki, szuflady itp.
- Użyj miękkiej szmatki lub gąbki z dwiema łyżkami sody oczyszczonej i litrem ciepłej do czyszczenia wnętrza urządzenia. Po jego zakończeniu spłucz komorę wodą i wytrzyj do czysta. Po wyczyszczeniu otwórz drzwi i pozwól, aby wszystko wyschło w sposób naturalny zanim włączysz urządzenie.
- Miejsca trudne do wyczyszczenia (takie jak wąskie szczeliny lub narożniki) zaleca się regularnie przecierać miękką ściereczką, miękką szczotką itp., a w razie potrzeby można zastosować niektóre narzędzia pomocnicze (takie jak cienkie waciki), aby w trudnodostępnych miejscach nie gromadził się brud i bakterie.
- Nie należy używać mydła, detergentów, proszków do czyszczenia, środków czyszczących w sprayu itp., ponieważ może to spowodować uszkodzenie urządzenia lub zanieczyszczenie żywności.
- Uchwyt na butelki, półki i szuflady należy czyścić miękką ściereczką zwilżoną wodą z mydłem lub rozcieńczoną wodą z detergentem. Po zakończeniu czyszczenia należy je osuszyć miękką ściereczką lub pozostawić do naturalnego wyschnięcia.
- Przetrzeć zewnętrzną powierzchnię urządzenia miękką szmatką zwilżoną wodą z mydłem, detergentem itp., a następnie wytrzeć do sucha.
- Nie używaj twardych szczotek, drucianych, materiałów ściernych (takich jak pasta do zębów), rozpuszczalników organicznych (takich jak alkohol, aceton, olej bananowy itp.), wrzącej wody, substancji kwaśnych lub zasadowych, które mogą uszkodzić powierzchnię urządzenia i jego wnętrze. Wrząca woda i rozpuszczalniki organiczne, takie jak benzen, mogą zdeformować lub uszkodzić części plastikowe.
- Podczas czyszczenia nie należy sfluksiwać czyszczonych powierzchni bezpośrednio wodą lub innymi płynami, aby uniknąć zwarc. lub zmniejszenia izolacji elektrycznej urządzenia.



Podczas rozmrażania i czyszczenia należy odłączyć urządzenie od zasilania.

## 4.2 Odszranianie

- Wyłączyć urządzenie.
- Wyjąć żywność z urządzenia i przechować ją w sposób zapobiegający jej roztopieniu.
- Wyczyścić rurkę odprowadzenia wody (użyć miękkich materiałów, aby uniknąć jej uszkodzenia), dbać o pojemnik na rozmrożoną wodę (zwrócić uwagę na oczyszczenie pojemnika przeznaczonego do zbierania wody z komory sprężarki, aby zapobiec jej przelaniu się na podłogę).
- Do naturalnego rozmrażania można wykorzystać temperaturę otoczenia, można również użyć łopatk do usuwania lodu i szronu (należy użyć plastikowej lub drewnianej łopatki, aby uniknąć uszkodzenia powierzchni urządzenia lub rurki)
- Aby przyspieszyć proces rozmrażania można również użyć niezbędnej ilości gorącej wody, a następnie osuszyć urządzenie suchym ręcznikiem.
- Po rozmrożeniu włożyć żywność z powrotem do urządzenia i włączyć je.

## 4.3 Urządzenie nie działa

- Awaria zasilania: w przypadku awarii zasilania, nawet latem, żywność może pozostać w urządzeniu przez kilka godzin; podczas awarii zasilania należy skrócić czas otwierania drzwi i nie wkładać do urządzenia świeżej żywności.
- Długotrwałe nieużywanie: urządzenie musi zostać odłączone od zasilania, a następnie wyczyszczone i otwarte, aby uniknąć nieprzyjemnych zapachów.
- Przenoszenie: Przed przeniesieniem urządzenia należy wyjąć z niego wszystkie przedmioty, zabezpieczyć szklane półki, szufladę na warzywa, szuflady zamrażarki itp. taśmą i dokręcić nóżki poziomujące; zamknąć drzwi i zabezpieczyć taśmą. Urządzenie nie może być ustawione do góry nogami lub poziomo i nie może być narażone na wibracje podczas zmiany położenia; nachylenie podczas zmiany miejsca instalacji nie może być większe niż 45°.



Po uruchomieniu urządzenie musi pracować w trybie ciągłym. Zasadniczo nie wolno przerywać pracy urządzenia, w przeciwnym razie może dojść do skrócenia jego żywotności.

## CZĘŚĆ 5: ROZWIĄZYWANIE PROBLEMÓW

Poniższe proste problemy można spróbować rozwiązać samodzielnie. Jeśli jest to niemożliwe należy skontaktować się z centrum serwisowym.

Urządzenie nie działa.	<ul style="list-style-type: none"><li>• Sprawdź, czy urządzenie jest podłączone do zasilania lub czy wtyczka jest włożona prawidłowo do gniazdka i ma z nim dobry kontakt.</li><li>• Sprawdź, czy napięcie nie jest zbyt niskie.</li><li>• Sprawdź, czy nie wystąpiła awaria zasilania lub wyłączenie obwody elektryczne.</li></ul>
Zapach.	<ul style="list-style-type: none"><li>• Żywność o silnym zapachu musi być szczelnie zapakowana.</li><li>• Sprawdź, czy żywność nie jest zepsuta.</li><li>• Wyczyść wnętrze urządzenia.</li></ul>
Długotrwała praca sprężarki.	<ul style="list-style-type: none"><li>• Długotrwała praca urządzenia jest normalna latem, gdy temperatura otoczenia jest wysoka.</li><li>• Nie zaleca się jednoczesnego umieszczania w urządzeniu wielu produktów spożywczych.</li><li>• Przed włożeniem do urządzenia żywności musi ona ostygnąć.</li><li>• Drzwi urządzenia są otwierane bardzo często.</li></ul>
Oświetlenie nie włącza się.	<ul style="list-style-type: none"><li>• Sprawdź, czy urządzenie jest podłączone do źródła zasilania i czy oświetlenie nie jest uszkodzone.</li><li>• Zlecić wymianę oświetlenia specjalistcie.</li></ul>
Nie można prawidłowo zamknąć drzwi.	<ul style="list-style-type: none"><li>• Drzwi są zakleszczone opakowaniami po jedzeniu.</li><li>• Włożono za dużo jedzenia.</li><li>• Urządzenie jest nieprawidłowo przechylone.</li></ul>
Głośny dźwięk.	<ul style="list-style-type: none"><li>• Sprawdź, czy podłoga jest równa, a urządzenie ustawione stabilnie.</li><li>• Sprawdź, czy akcesoria zostały umieszczone we właściwych miejscach.</li></ul>
Uszczelka drzwi przecieka.	<ul style="list-style-type: none"><li>• Usuń ciała obce z uszczelki drzwi.</li><li>• Podgrzej uszczelkę drzwi, a następnie schłodź ją w celu jej renowacji (wysusz suszarką elektryczną lub ogrzej gorącym ręcznikiem).</li></ul>
Zbiornik na wodę jest przepełniony.	<ul style="list-style-type: none"><li>• W komorze znajduje się dużo żywności lub przechowywana żywność zawiera bardzo dużo wody, co prowadzi do silnego rozmrażania.</li><li>• Drzwi nie są prawidłowo zamknięte co powoduje zasysanie powietrza z zewnątrz przyspieszające rozmrażanie zwiększające ilość wody.</li></ul>
Gorąca zewnętrzna powierzchnia urządzenia.	<ul style="list-style-type: none"><li>• Odprowadzanie ciepła z wbudowanego skraplacza przez pokrywę jest normalne.</li><li>• W przypadku przegrzania powierzchni z powodu wysokiej temperatury otoczenia, przechowywania bardzo dużych ilości żywności lub wyłączenia sprężarki, należy zapewnić wystarczającą wentylację, aby ułatwić odprowadzanie ciepła.</li></ul>
Kondensacja wilgoci na powierzchni.	<ul style="list-style-type: none"><li>• Kondensacja wilgoci na zewnętrznej powierzchni i uszczelce drzwi urządzenia jest zjawiskiem normalnym, w przypadku, gdy wilgotność otoczenia jest bardzo wysoka. Wystarczy wytrzeć skropliny czystą szmatką.</li></ul>
Nienormalny hałas.	<ul style="list-style-type: none"><li>• Brzęczenie: Sprężarka może emitować brzęczący dźwięk podczas pracy, a brzęczenie to jest głośne, podczas jej uruchamiania lub zatrzymywania. Jest to normalne zjawisko.</li><li>• Piszczenie: czynnik chłodniczy przepływający wewnątrz urządzenia może powodować piszczenie, co jest rzeczą normalną.</li></ul>

**Tabela 1: Klasy klimatyczne**

Klasa	Symbol	Zakres temperatury otoczenia °C
Rozszerzona umiarkowana	SN	+ 10 do + 32
Strefa umiarkowana	N	+ 16 do + 32
Strefa subtropikalna	ST	+ 16 do + 38
Strefa tropikalna	T	+ 16 do + 43

Rozszerzona umiarkowana: "To urządzenie chłodnicze jest przeznaczone do użytkowania w temperaturze otoczenia od 10 do 32°C";

Strefa umiarkowana: "To urządzenie chłodnicze jest przeznaczone do użytkowania w temperaturze otoczenia od 16 do 32 °C";

Strefa subtropikalna: "To urządzenie chłodnicze jest przeznaczone do użytkowania w temperaturze otoczenia od 16 do 38 °C";

Strefa tropikalna: "To urządzenie chłodnicze jest przeznaczone do użytkowania w temperaturze otoczenia od 16 do 43 °C";

### **Szanowny Kliencie**

1. Aby zwrócić lub wymienić produkt, skontaktuj się ze sklepem, w którym go kupiłeś. (Nie zapomnij zabrać ze sobą dowodu zakupu)
2. Jeśli produkt się zepsuje i wymaga naprawy, skontaktuj się z serwisantem posprzedażowym.

Telefon:

Adres e-mail:

## CZĘŚĆ 6: ARKUSZ INFORMACYJNY

# Arkusz informacyjny

PHILCO 

ROZPORZĄDZENIE DELEGOWANE KOMISJI (UE) 2019/2016 w odniesieniu do etykietowania energetycznego urządzeń chłodniczych

**Nazwa lub znak producenta:** PHILCO

**Adres producenta:** PHILCO, U Sanitasu 1621, 25101 Říčany, CZ

**Znak identyfikacyjny modelu:** PCS 262 EW, PCS 262 EX

### Rodzaj sprzętu chłodniczego:

Urządzenie z niskim poziomem hałasu	Nie	Rodzaj urządzenia	wolnostojący
Urządzenie do przechowywania wina	Nie	Inne urządzenia chłodnicze	Tak

### Podstawowe specyfikacje

Parametr	Wartość	Parametr	Wartość
Rozmiary w mm	Wysokość	Całkowita objętość (dm <sup>3</sup> lub l)	262
	Szerokość		
	Głębokość		
Wskaźnik efektywności energetycznej (EEI)	100	Klasa efektywności energetycznej*	E
Akustyczny dźwięk emisji hałasu (dB(A) re 1 pW)	39	Klasa emisji hałasu akustycznego	C
Roczne zużycie energii (kWh/rok)	204	Klasa klimatyczna:	umiarkowana, subtropikalna
Minimalna temperatura otoczenia (°C), dla której odpowiedni jest układ chłodzenia	16	Maksymalna temperatura otoczenia (°C), dla której odpowiedni jest układ chłodzenia	38
Nastawienie urządzenia na zimę	Nie		

### Specyfikacja przestrzeni

Rodzaj przestrzeni	Parametry i wartość przestrzeni chłodzącej			
	Objętość urządzenia (dm <sup>3</sup> lub l)	Zalecane ustawienie temperatury dla optymalnego przechowywania żywności (°C)	Zdolność zamrażania (kg/24h)	Rodzaj rozmrażania (automatyczne rozmrażanie = A, ręczne rozmrażanie = M)
Spizarnia	Nie	-	-	-
Przechowywanie wina	Nie	-	-	-

Piwnica	Nie	-	-	-	-
Świeża żywność	Tak	197,0	4	-	M
Komora zamrażarki	Nie	-	-	-	-
0 – gwiazdek lub kostkarka do lodu	Nie	-	-	-	-
1-gwiazdka	Nie	-	-	-	-
2-gwiazdki	Nie	-	-	-	-
3-gwiazdki	Nie	-	-	-	-
4-gwiazdki	Tak	65,0	-18	3,0	M
2-gwiazdkowa przestrzeń	Nie	-	-	-	-
Szuflada ze zmienną temperaturą	Nie	-	-	-	-
<b>4-gwiazdkowa przestrzeń</b>					
Funkcja szybkiego zamrażania			Nie		
<b>Parametry źródła światła:</b>					
Rodzaj źródła światła			-		
Klasa efektywności energetycznej			-		
<b>Minimalny okres gwarancji oferowany przez producenta: 24 miesiące</b>					
<b>Dodatkowe informacje:</b>					
<b>Link do strony internetowej producenta, na której są informacje o których mowa w pkt.4 lit. a) załącznika do rozporządzenia Komisji (UE) 2019/2022, można znaleźć na stronie: <a href="https://www.fastcr.cz/">https://www.fastcr.cz/</a></b>					

\* A (najwyższa wydajność) do G (najniższa wydajność)



## INFORMACJE TECHNICZNE

Informacje techniczne można znaleźć na tabliczce znamionowej wewnątrz urządzenia oraz na etykiecie energetycznej. Kod QR na dostarczonej etykiecie energetycznej zawiera link do rejestracji urządzenia w unijnej bazie danych Eprei.

## INFORMACJE O TESTACH

Dostarczone urządzenie jest zgodne z EcoDesign i EN 62552-1:2020, EN 62552-2:2020, EN 62552-3:2020 EN IEC 60704-1:2021 EN 60704-2-14:2013+A11:2015+A1:2019. W magania dotyczące dostępu powietrza do prawidłowego działania urządzenia, minimalna odległość od ściany oraz wymiary urządzenia są częścią niniejszej instrukcji. W przypadku dalszych pytań prosimy o kontakt z producentem.

## OBSŁUGA I OBSŁUGA KLIENTA

Zawsze używaj oryginalnych części zamiennych.

Oznakowanie modelu i numer serii znajdziesz na tablicy znamionowej. Pozycję tablicy znamionowej można zmienić bez uprzedniego ostrzeżenia. Oryginalne części zamienne dla niektórych konkretnych komponentów są do dyspozycji min. 7 lub 10 lat. Jest to zależne od typu komponentu oraz od wprowadzenia ostatniego urządzenia danego modelu na rynek.

Kontaktując się z naszym autoryzowanym serwisem, należy mieć dostępne oznaczenie modelu, numer seryjny i opis wady.

Aby pobrać dokumenty, odwiedź [www.philco.pl](http://www.philco.pl).

Aby zgłosić usterkę i uzyskać dodatkowe informacje serwisowe, odwiedź [www.philco.pl/sposoby-zgłaszania-reklamacji-gwarancyjnej](http://www.philco.pl/sposoby-zgłaszania-reklamacji-gwarancyjnej).

Zastrzega się możliwość zmian bez powiadomienia.

## WSKAZÓWKI O INFORMACJE DOTYCZĄCE LIKWIDACJI ZUŻYTYCH OPAKOWAŃ

Materiały z opakowań zlikwiduj w publicznym punkcie likwidacji odpadów.

### LIKWIDACJA ZUŻYTYCH URZĄDZEŃ ELEKTRYCZNYCH I ELEKTRONICZNYCH



Znaczenie symbolu na produkcie, jego akcesoriach lub opakowaniu oznacza, że z tym produktem nie wolno obchodzić się, jak ze zwykłym odpadem komunalnym. Zlikwiduj ten produkt w odpowiednim punkcie zbiórki i recyklingu odpadów z urządzeń elektrycznych i elektronicznych. Ewentualnie w niektórych państwach Unii Europejskiej lub innych państwach europejskich jest możliwy zwrot produktu lokalnemu sprzedawcy, w przypadku zakupu podobnego nowego produktu. Odpowiednia likwidacja tego produktu pomoże oszczędzić cenne źródła naturalne i pomoże w prewencji ewentualnego negatywnego wpływu na środowisko i zdrowie ludzkie, do którego mogłoby dojść w wyniku niewłaściwej likwidacji odpadów. Szczegółowe informacje uzyskasz od lokalnego urzędu lub w najbliższym centrum zbiórki odpadów. Niewłaściwa likwidacja tego typu odpadu może podlegać wewnątrzpaństwowym przepisom o mandatach.

#### Informacja dla firm w Unii Europejskiej

Jeśli chcesz zlikwidować urządzenie elektryczne lub elektroniczne, poproś o potrzebne informacje swojego sprzedawcę lub dostawcę.

#### Likwidacja w innych państwach poza Unią Europejską

Jeśli chcesz zlikwidować ten produkt, poproś o niezbędne informacje o odpowiednim sposobie likwidacji w miejscowym urzędzie lub u swojego sprzedawcy.



Ten produkt spełnia wszystkie podstawowe wymagania rozporządzenia UE, które się do niego stosują.

Zmiany w tekście, dizajnie i danych technicznych mogą się pojawić bez uprzedniego ostrzeżenia i zastrzegamy sobie prawo do wykonania tychże zmian.

# HŰTŐGÉP - MÉLYHŰTŐ

## HASZNÁLATI ÚTMUTATÓ

**PHILCO**



*Famous for Quality the World Over*

**PCS 262 EW**

**PCS 262 EX**

**Tisztelt vásárlónk,  
Köszönjük, hogy PHILCO terméket vásárolt. Kérjük, hogy a készülék helyes használata érdekében olvassa el az egész használati utasítást.**

# TARTALOM

<b>1. RÉSZ: BIZTONSÁGI UTASÍTÁSOK.....</b>	<b>2</b>
1.1 A biztonsági figyelmeztető jelzések jelentése.....	12
1.2 Árammal kapcsolatos tudnivalók.....	12
1.3 Használatra vonatkozó figyelmeztetések.....	13
1.4 A helyszínre vonatkozó figyelmeztetések.....	14
1.5 Energiatakarékosági figyelmeztetések.....	15
1.6 Tudnivalók az ártalmatlanításról.....	15
<b>2. RÉSZ: A KÉSZÜLÉK HELYES HASZNÁLATA .....</b>	<b>16</b>
2.1 Elhelyezés.....	16
2.2 A készülék beállítása .....	17
2.3 Az ajtónyitás irányának megfordítása .....	17
2.4 Izzócsere .....	21
2.5 Üzembe helyezés .....	21
2.6 Energiatakarékosági tippek.....	21
<b>3. RÉSZ: A KÉSZÜLÉK SZERKEZETE ÉS FUNKCIÓI .....</b>	<b>22</b>
3.1 A készülék fő részei.....	22
3.2 Funkciók .....	23
<b>4. RÉSZ: A KÉSZÜLÉK KARBANTARTÁSA ÉS TISZTÍTÁSA .....</b>	<b>24</b>
4.1 Teljes tisztítás .....	24
4.2 Leolvasztás.....	25
4.3 Üzemen kívül helyezés.....	25
<b>5. RÉSZ: HIBAELHÁRÍTÁS .....</b>	<b>26</b>
<b>6. RÉSZ: TERMÉKINFORMÁCIÓS ADATLAP .....</b>	<b>28</b>



A készülék tesztelése az EU vonatkozó, érvényes szabványai szerint zajlott.  
A készülék megfelel az Európai Unió elektromos készülékek használatára vonatkozó biztonsági szabványainak.

## 1. RÉSZ: BIZTONSÁGI UTASÍTÁSOK



SZEMÉLYES BIZTONSÁGA ÉS A KÉSZÜLÉK HELYES HASZNÁLATA MIATT KÉRJÜK, HOGY A KÉSZÜLÉK BESZERELÉSE ÉS ÜZEMBE HELYEZÉSE ELŐTT OLVASSA EL FIGYELMESEN EZT A HASZNÁLATI UTASÍTÁST, A TANÁCSOKAT ÉS A FIGYELMEZTETÉSEKET. A HIBÁK ÉS SÉRÜLÉSEK ELKERÜLÉSE ÉRDEKÉBEN GONDOSKODNI KELL ARRÓL, HOGY A KÉSZÜLÉKET HASZNÁLÓ SZEMÉLYEK TISZTÁBAN LEGYENEK A HASZNÁLAT MÓDJÁVAL ÉS A BIZTONSÁGI FUNKCIÓKKAL. ŐRIZZE MEG AZ ÚTMUTATÓT. A KÉSZÜLÉK ELADÁSA ESETÉN MELLÉKELJE HOZZÁ A HASZNÁLATI UTASÍTÁST IS ÚGY, HOGY ANNAK TELJES ÉLETTARTAMA ALATT KÉZNÉL LEGYEN ÉS BIZTOSÍTANI TUDJA A HELYES ÉS BIZTONSÁGOS HASZNÁLATOT. BIZTONSÁGI ÉS TULAJDONVÉDELMI OKOKBÓL BE KELL TARTANI AZ ÚTMUTATÓ UTASÍTÁSAIT, MERT A GYÁRTÓ NEM VÁLLAL FELELŐSSÉGET AZ UTASÍTÁSOK MELLŐZÉSE MIATT FELLÉPŐ ANYAGI KÁROKÉRT.

- A KÉSZÜLÉKET HASZNÁLHATJÁK 8 ÉVNÉL IDŐSEBB GYERMEKEK ÉS KORLÁTOZOTT FIZIKAI, ÉRZÉKSZERVI ÉS MENTÁLIS KÉPESSÉGŰ, VAGY KELLŐ TAPASZTALATOKKAL NEM RENDELKEZŐ SZEMÉLYEK IS, HA FELÜGYELNEK RÁJUK ÉS TISZTÁBAN VANNAK A KÉSZÜLÉK HELYES ÉS BIZTONSÁGOS HASZNÁLATÁVAL ÉS A FENNÁLLÓ VESZÉLYEKKEL.
- 3 -8 ÉVES KORÚ GYEREKEK A TERMÉKET ÉLELMISZER BEHELYEZÉSÉRE ÉS KIEMELÉSÉRE HASZNÁLHATJÁK.
- A KÉSZÜLÉKKEL NEM JÁTSZHATNAK GYERMEKEK.
- A TISZTÍTÁST ÉS ÁPOLÁST NEM VÉGEZHETIK GYERMEKEK FELÜGYELET NÉLKÜL.

- A SÉRÜLT TÁPKÁBELT A FENNÁLLÓ VESZÉLYEK MIATT CSAK A MÁRKASZERVIZ CSERÉLHETI KI. TILOS HASZNÁLNI A KÉSZÜLÉKET, HA MEGSÉRÜLT A TÁPKÁBEL.

- **FIGYELEM:** HA AZ ÖN MODELLJÉN A JÉGKÉSZÍTŐ NEM CSATLAKOZIK A VÍZVEZETÉKHEZ, AKKOR CSAK IVÓVÍZZEL SZABAD FELTÖLTENI.

- **VIGYÁZAT:** TARTSA TISZTÁN ÉS AKADÁLYMENTESEN A TERMÉKEN VAGY A BEÉPÍTETT SZEKRÉNYEN LEVŐ SZELLŐZŐNYÍLÁSOKAT.

- **VIGYÁZAT:** NE HASZNÁLJON MECHANIKUS ESZKÖZÖKET A LEOLVASZTÁS MEGGYORSÍTÁSÁHOZ, CSAK HA A GYÁRTÓ JAVASOLJA AZOKAT.

- **VIGYÁZAT:** NEM SZABAD MEGRONGÁLNI A HŰTŐKÖRT.

- **VIGYÁZAT:** A KÉSZÜLÉK BELSŐ TÁROLÓTERÉBEN TILOS AZ ELEKTROMOS ESZKÖZÖK HASZNÁLATA, KIVÉVE, HA A GYÁRTÓ JAVASOLJA AZOKAT.

- **VIGYÁZAT:** NE TÁROLJON EBBEN A KÉSZÜLÉKBEN ROBBANÁSVESZÉLYES ANYAGOKAT, MINT PÉLDÁUL AEROSZOLOK, GYÚLÉKONY HAJÓANYAGÚ PERMETEK.

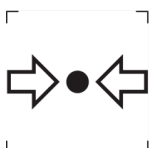

ISO 7000-1701 (2004-01)

A JELZÉS JELENTÉSE: NYOMÁS ALATT LÉVŐ MÉDIUM.

EZ A KÉSZÜLÉK HÁZTARTÁSOKBAN ÉS HASONLÓ HELYEKEN HASZNÁLHATÓ, MINT PÉLDÁUL:

- KLKALMAZOTTAK KONYHÁJÁBAN BOLTOKBAN, IRODÁKBAN ÉS MÁS MUNKAHELYEKEN;
- FARMOK, HOTELEK, MOTELEK ÉS MÁS SZÁLLÁSHELYEK VENDÉGEI ÁLTAL;
- REGGELIT SZOLGÁLTATÓ SZÁLLÁSHELYEKEN;
- CATERING ÉS MÁS KISKERESKEDELMI JELLEGŰ HASZNÁLAT.

CSAK NÉHÁNY HŰTŐSZEKRENY-MODELL RENDELKEZIK JÉGKÉSZÍTŐVEL IS. A BEÉPÍTETT JÉGKÉSZÍTŐ SZERELÉSÉT CSAK A GYÁRTÓ VAGY A MÁRKASZERVIZ VÉGEZHETI EL.

● VÍZVEZETÉKHEZ CSATLAKOZTATOTT JÉGKÉSZÍTŐVEL RENDELKEZŐ MODELLEK ESETÉBEN: **FIGYELEM:** KIZÁRÓLAG IVÓVÍZHEZ SZABAD BEKÖTNI.

● **FIGYELEM:** A KÉSZÜLÉKET AZ ÚTMUTATÓ SZERINT KELL TELEPÍTENI, A FELBORULÁS VESZÉLYÉNEK ELKERÜLÉSE VÉGETT.

● **FIGYELEM:** A HŰTŐRENDSZERBEN KERINGŐ HŰTŐKÖZEG NAGY NYOMÁS ALATT VAN. NE NYÚLJON A HŰTŐRENDSZERHEZ. A JAVÍTÁSOKAT CSAK SZAKKÉPZETT SZEMÉLYEK VÉGEZHETIK EL.





**VIGYÁZAT:**  
TŰZVESZÉLY/GYŰLÉKONY ANYAGOK!

IZOBUTÁN HŰTŐGÁZT TARTALMAZ

# R600A

## HŰTŐKÖZEG

A HŰTŐKÖRBEN KERINGŐ IZOBUTÁN (R600A) EGY TERMÉSZETES ÉS KÖRNYEZETBARÁT GÁZ, DE ENNEK ELLENÉRE IS GYŰLÉKONY. SZÁLLÍTÁS KÖZBEN ÓVNI KELL A HŰTŐKÖR RÉSZEIT A SÉRÜLÉSEKTŐL. A HŰTŐKÖZEG (R600A) GYŰLÉKONY.

• **VIGYÁZAT** — A HŰTŐSZEKRENYEK HŰTŐKÖZEGET ÉS HŰTŐGÁZOKAT TARTALMAZNAK. A HŰTŐKÖZEGET ÉS A HŰTŐGÁZOKAT SZAKSZERŰEN KELL SELEJTEZNI, MERT SZEMSÉRÜLÉSEKET OKOZHATNAK VAGY MEGGYULLADHATNAK. SELEJTEZÉS ELŐTT ELLENŐRIZZE A HŰTŐVEZETÉK SÉRTETLENSÉGÉT.



A  JELZÉS ARRA FIGYELMEZTET, HOGY A HŰTŐKÖZEG ÉS A SZIGETELŐ GÁZOK GYŰLÉKONYAK.

## **VIGYÁZAT: TŰZVESZÉLY – GYŰLÉKONY ANYAGOK**

A HŰTŐKÖZEG SÉRÜLÉSE ESETÉN:

- KERÜLJE A NYÍLT TŰZET ÉS A TŰZVESZÉLYES HELYEKET.
- ALAPOSAN SZELLŐZTESSE KI A HELYISÉGET, AHOL A KÉSZÜLÉK ÁLL.

A KÉSZÜLÉK BÁRMILYEN VÁLTOZTATÁSA VAGY MÓDOSÍTÁSA VESZÉLYES LEHET.

A TÁPKÁBEL MINDEN SÉRÜLÉSE ZÁRLATOT, TŰZET ÉS/VAGY ÁRAMÜTÉST OKOZHAT.

● **FIGYELEM:** A HŰTŐKÖZEG A HŰTŐRENDSZERBEN NAGY NYOMÁS ALATT VAN. NE NYÚLJON A HŰTŐRENDSZERHEZ. A JAVÍTÁSOKAT CSAK KÉPZETT SZEMÉLYEK VÉGEZHETIK EL.

● **FIGYELEM:** A KÉSZÜLÉK ELHELYEZÉSÉNÉL ÓVNI KELL A TÁPKÁBELT A BECSÍPŐDÉSTŐL ÉS SÉRÜLÉSEKTŐL.

● **FIGYELEM:** NE HELYEZZEN TÖBBRÉSZES HORDOZHATÓ ALJZATOT VAGY MOBIL TÁPFORRÁSOKAT A KÉSZÜLÉK HÁTSÓ RÉSZÉHEZ.



## **ELEKTROMOS BIZTONSÁG**

1. NEM SZABAD MEGHOSSZABBÍTANI A TÁPKÁBELT.
2. ELLENŐRIZZE A CSATLAKOZÓDUGÓ SÉRTETLENSÉGÉT.  
A MEGRONGÁLT VAGY SÉRÜLT CSATLAKOZÓDUGÓ FELFORRÓSODHAT ÉS TÜZET OKOZHAT.
3. BIZTOSÍTANI KELL A CSATLAKOZÓDUGÓ JÓ HOZZÁFÉRHETŐSÉGÉT.
4. NE HÚZZA A TÁPKÁBELT.
5. NE CSATLAKOZTASSA A KÁBELT EGY KILAZULT DUGALJHOZ.  
FENNÁLL AZ ÁRAMÜTÉS VAGY TŰZKÉPZŐDÉS VESZÉLYE.
6. NE ÜZEMELTESSE A KÉSZÜLÉKET A BELSŐ IZZÓ BURKOLATA NÉLKÜL.
7. A HŰTŐSZEKRÉNY TÁPELLÁTÁSÁT EGYFÁZISÚ 220~240 V/50 HZ VÁLTAKOZÓ ÁRAM BIZTOSÍTJA. HA A HELYI HÁLÓZAT FESZÜLTSGÉNEK INGADOZÁSA OLYAN MÉRTÉKŰ, HOGY AZ ÉRTÉKEK A TARTOMÁNYOK KÍVÜL ESNEK, BIZTONSÁGI OKOKBÓL AUTOMATIKUS FESZÜLTSG-SZABÁLYOZÓT KELL HASZNÁLNI 350 W-NÁL MAGASABB ÉRTÉKKEL.

A HŰTŐSZEKRÉNYT MÁS ELEKTROMOS ESZKÖZÖKKEL KÖZÖS ELOSZTÓ ALJZAT HELYETT EGY SPECIÁLIS, ÖNÁLLÓ ÉS FÖLDELT HÁLÓZATI ALJZATHOZ KELL CSATLAKOZTATNI.

## **MINDENNAPOS HASZNÁLAT**

- **NE TÁROLJON GYÚLÉKONY GÁZOKAT ÉS FOLYADÉKOKAT A KÉSZÜLÉKBEN. ROBBANÁSVESZÉLY!**
- **NE HASZNÁLJON MÁS ELEKTROMOS ESZKÖZÖKET (PL. ELEKTROMOS FAGYLALTGÉPET, TURMIXGÉPET STB.) A KÉSZÜLÉKBEN.**
- **A KÉSZÜLÉK LEVÁLASZTÁSÁNÁL MINDIG A CSATLAKOZÓDUGÓT KELL MEGFOGNI. NE HÚZZA MAGÁT A KÁBELT.**
- **NE HELYEZZEN FORRÓ TÁRGYAKAT A KÉSZÜLÉK MŰANYAG RÉSZEINEK KÖZELÉBE.**
- **NE HELYEZZEN SEMMIT A KÉSZÜLÉK SZELLŐZŐNYÍLÁSAI KÖZELÉBE A HÁTLAGON.**
- **A FAGYASZTOTT CSOMAGOLT ÉLELMISZERT A GYÁRTÓ CÉG UTASÍTÁSAI SZERINT KELL TÁROLNI SZIGORÚAN BE KELL TARTANI A GYÁRTÓ TÁROLÁSRA VONATKOZÓ UTASÍTÁSAIT. OLVASSA EL AZ UTASÍTÁSOKAT.**
- **SZIGORÚAN KÖVETÉSE KELL A GYÁRTÓ KÉSZÜLÉKTÁROLÁSI AJÁNLÁSÁT. LÁSD A MEGFELELŐ TÁROLÁSI UTASÍTÁSOKAT.**
- **NE HELYEZZEN SZÉNSAVAS VAGY HABZÓ ITALOKAT A FAGYASZTÓTÉRBE, MERT EZEK NYOMÁST GYAKOROLNAK A TÁROLÓEDÉNYRE, AMELY ÍGY FELROBBANHAT ÉS A KÉSZÜLÉK KÁROSODÁSÁT OKOZHATJA.**
- **NE FOGYASSZON FAGYASZTOTT ÉLELMISZERT KÖZVETLENÜL KIEMELÉS UTÁN, MERT FENNÁLL A SÉRÜLÉSEK VESZÉLYE.**

- NE HELYEZZE NAPSÜTÖTT HELYRE A KÉSZÜLÉKET.
- ÉGŐ GYERTYÁKAT, LÁMPÁKAT ÉS MÁS, NYÍLT LÁNGGAL MŰKÖDŐ ESZKÖZÖKET A TŰZKÉPZŐDÉS VESZÉLYE MIATT A KÉSZÜLÉKTŐL BIZTONSÁGOS TÁVOLSÁGBAN KELL HASZNÁLNI.
- A KÉSZÜLÉK ÉTELEK ÉS/VAGY ITALOK TÁROLÁSÁRA SZOLGÁL HÁZTARTÁSOKBAN, AZ ÚTMUTATÓ SZERINT. A KÉSZÜLÉK NEHÉZ. ÁTHELYEZÉSÉNÉL FOKOZOTT ÓVATOSSÁGRA VAN SZÜKSÉG.
- NE EMELJEN KI ÉS NE ÉRINTSEN MEG SEMMIT A FAGYASZTÓTÉR BEN VIZES VAGY NEDVES KÉZZEL. EZ FELSÉRTHETI A BŐRT VAGY FAGYÁSI SÉRÜLÉSEKET OKOZHAT.
- NEM SZABAD A KÉSZÜLÉKBE LÉPNI VAGY AZ ALJZATNÁL, AJTÓNÁL STB. FOGVA MEGEMELNI A KÉSZÜLÉKET.
- A FAGYASZTOTT ÉLELMISZERT KIOLVASZTÁS UTÁN NEM SZABAD ISMÉT LEFAGYASZTANI.
- NE FOGYASSZON JÉGKRÉMET VAGY JÉGKOCKÁKAT KÖZVETLENÜL KIEMELÉSÜK UTÁN A FAGYASZTÓBÓL, MERT FAGYÁSI SÉRÜLÉSEKET OKOZHATNAK AZ AJKAKON VAGY A SZÁJÜREG BEN.
- A BEHELYEZETT TÁRGYAK KIESÉSE, VALAMINT SÉRÜLÉSEK ÉS ANYAGI KÁROK MEGELŐZÉSE MIATT NEM SZABAD TÚLTERHELNI A REKESZÉKET ÉS TÚL SOK ÉTELT HELYEZNI A FIÓKOKBA.



## SZERELÉS

### FONTOS!

- A CSATLAKOZTATÁSNÁL AZ ELEKTROMOS HÁLÓZATHOZ BE KEL TARTANI AZ ÚTMUTATÓ UTASÍTÁSAIT. CSOMAGOLJA KI ÉS ELLENŐRIZZE A KÉSZÜLÉKET SÉRÜLÉSEK SZEMPONTJÁBÓL.
- SÉRÜLT KÉSZÜLÉKET NEM SZABAD CSATLAKOZTATNI. ILYEN ESETBEN ÉRTESÍTSE AZ ELADÓT ÉS ŐRIZZE MEG A CSOMAGOLÓANYAGOT.
- CSATLAKOZTATÁS ELŐTT HAGYJA ÁLLNI NÉHÁNY ÓRÁN ÁT A KÉSZÜLÉKET, EZ ELŐSEGÍTI AZ OLAJ EGYENLETES ELOSZLÁSÁT A KOMPRESSZORBAN.
- A KÉSZÜLÉK KÖRÜL GONDOSKODNI KELL A JÓ LÉGÁRAMLÁSRÓL, KÜLÖNBEN TÚLMELEGEDHET. TARTSA BE A SZELLŐZÉSRE VONATKOZÓ SZERELÉSI UTASÍTÁSOKAT.
- A KÉSZÜLÉK HÁTLAGJA LEHETŐLEG NE LEGYEN TÚL KÖZEL A FALHOZ, ÉS NE ÉRJEN A FORRÓ RÉSZEKHEZ (KOMPRESSZOR, KONDENZÁTOR), MERT FENNÁLL A TŰZKÉPZŐDÉS VESZÉLYE. TARTSA BE A VONATKOZÓ SZERELÉSI UTASÍTÁSOKAT.
- NE HELYEZZE FŰTŐTESTEK ÉS GÁZTŰZHELYEK KÖZELÉBE A KÉSZÜLÉKET.
- SZERELÉS UTÁN GYŐZŐDJÖN MEG ARRÓL, HOGY A CSATLAKOZÓDUGÓ KÖNNYEN HOZZÁFÉRHEŐ.
- TÁROLJA GYERMEKEKTŐL TÁVOL AZ ÖSSZES CSOMAGOLÓANYAGOT, FENNÁLL A FULLADÁS VESZÉLYE.
- A HŰTŐSZEKRENY/FAGYASZTÓ BELSEJE AZ ELSŐ HASZNÁLAT ELŐTT SZAGOT ÁRASZTHAT. EZ NORMÁLIS JELENSÉG. A SZAG ELTŰNIK, AMINT A KÉSZÜLÉK HŰTENI/FAGYASZTANI KEZD.

- A HŰTŐSZEKRENY/FAGYASZTÓ CSATLAKOZTATÁSA ELŐTT GYŐZŐDJÖN MEG ARRÓL, HOGY A HÁLÓZATI FESZÜLTÉG MEGFELEL A HŰTŐSZEKRENY/FAGYASZTÓ CSATLAKOZTATÁSÁRA VONATKOZÓ KÖVETELMÉNYEKNEK. KÉTSÉGEK ESETÉN FORDULJON SZAKKÉPZETT VILLANYSZERELŐHÖZ.
- A KÉSZÜLÉKET EGY MEGFELELŐ FESZÜLTÉGŰ DUGALJHOZ KELL CSATLAKOZTATNI, SZAKSZERŰEN BESZERELT BIZTOSÍTÉKKAL ELLÁTVA.
- A HŰTŐSZEKRENYT/FAGYASZTÓT TILOS A SZABADBAN ELHELYEZNI VAGY ESŐNEK KITENNI.
- A HŰTŐSZEKRENYT/FAGYASZTÓT LEGALÁBB 50 CM TÁVOLSÁGRA KELL ELHELYEZNI A FŰTŐTESTEKTŐL, FŰTÉSCSÖVEKTŐL, GÁZVEZETÉKEKTŐL STB.
- HA A HŰTŐ-FAGYASZTÓ A FAGYASZTÓ MELLETT VAN ELHELYEZVE, AKKOR LEGALÁBB 2 CM TÁVOLSÁGOT KELL HAGYNI KÖZÖTTÜK.
- NE TEGYEN NEHÉZ TÁRGYAKAT A HŰTŐSZEKRENY/FAGYASZTÓ TETEJÉRE, NE FEDJE LE.
- A HŰTŐSZEKRENY/FAGYASZTÓ FELETT LEGALÁBB 100-150 MM ÜRES TÉRNEK KELL LENNIE.
- EZ A KÉSZÜLÉK HÁZTARTÁSI HASZNÁLATRA KÉSZÜLT, ÉS KIZÁRÓLAG ÉLELMISZER
- HŰTÉSÉRE/FAGYASZTÁSÁRA ALKALMAS. NEM ALKALMAS KERESKEDELMI HASZNÁLATRA VAGY ÉLELMISZEREKTŐL ELTÉRŐ ANYAGOK TÁROLÁSÁRA. A GYÁRTÓ NEM VÁLLAL FELELŐSSÉGET A KÉSZÜLÉK NEM RENDELTETÉSSZERŰ HASZNÁLATÁBÓL EREDŐ KÁROKÉRT.

## 1.1 A biztonsági figyelmeztető jelzések jelentése

 Tiltás jele	A tiltás jele. Az ilyen jelölésű utasítások mellőzése és be nem tartása a készülék károsodásához vagy személyi sérülésekhez vezethet.
 Figyelmeztetés jele	Figyelmeztető jel. Szigorúan be kell tartani az ilyen jelölésű utasításokat; ellenkező esetben fennáll a károsodás vagy személyi sérülések veszélye.
 Megjegyzés jele	A megjegyzések jele. Az ilyen jelölésű utasítások fokozott óvatosságra intenek. Óvatosság hiánya esetén fennáll a könnyű vagy közepesen súlyos sérülések, illetve anyagi károk veszélye.

## 1.2 Árammal kapcsolatos tudnivalók

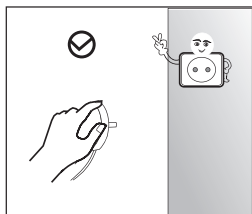

- Ne húzza meg a tápkábelt a készülék leválasztásánál az áramkörről.  
Fogja meg erősen a dugót, és közvetlenül húzza ki az aljzathoz.
- A biztonságos használatért ne sértse meg a tápkábelt, és ne használja a tápkábelt, ha az sérült vagy kopott.

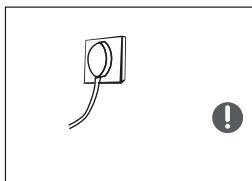

- Használjon önálló aljzatot, és ne csatlakoztasson más elektromos készüléket ehhez az aljzathoz.
- A dugónak szilárdan érintkeznie kell az elektromos aljzattal, különben tűzveszélyes lehet.
- Ellenőrizze, hogy az elektromos aljzat földelő elektródája megbízható földelő vezetékkel van-e ellátva.

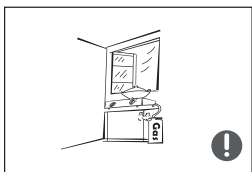

- Gáz vagy más gyúlékony anyag szivárgása esetén zárja el a gázszelepet és nyissa ki az ajtókat és ablakokat.
- Ne húzza ki a készüléket és más elektromos készülékeket, mert a szikrák tüzet okozhatnak.



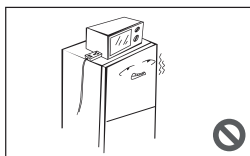

- Ne helyezzen más elektromos készüléket erre a készülékre, kivéve a gyártó által javasolt típusokat.

## 1.3 Használatra vonatkozó figyelmeztetések

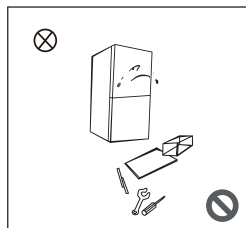

- Ne szerelje szét vagy építse át önkényesen a készüléket, illetve ne rongálja meg a hűtőkört; a készülék karbantartását szakembernek kell elvégeznie.
- A sérült tápkábelt a gyártónak, annak karbantartó részlegének vagy hasonló szakembereknek kell kicserélnie a veszély elkerülése érdekében.

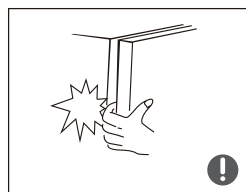

- A készülék ajtaja, valamint az ajtó és a készülék teste közötti rések kicsik, ne dugja be a kezét ezekre a területekre, hogy mert beszorulhat. Legyen óvatos a készülék ajtajának becsukásakor, hogy semmi se boruljon fel.
- Amikor a készülék üzemel, ne vegyen ki nedves kézzel ételmiszert vagy edényeket a fagyasztóból, különösen fémtartályokat ne, mert fennál a fagyási sérülések veszélye.



- Ne engedje, hogy gyermekek másszanak a készülékbe vagy annak ajtajára; fennáll a gyermekek beszorulásának és fulladásának, ill. sérüléseinek veszélye.

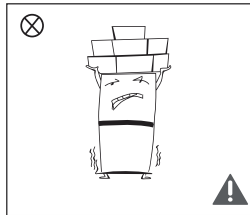

- Ne helyezzen nehéz tárgyakat a készülék tetejére. Ezek a tárgyak az ajtónyitáskor leeshetnek és sérüléseket okozhatnak.
- Áramkimaradás vagy tisztítás esetén húzza ki a dugót. Öt percig ne csatlakoztassa a készüléket az áramforráshoz, hogy elkerülje a kompresszor későbbi indítások miatti károsodását.

## 1.4 A helyszínrre vonatkozó figyelmeztetések

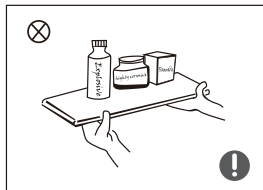

- Ne helyezzen gyúlékony, robbanásveszélyes, illékony és erősen maró tárgyakat a készülékbe, hogy elkerülje a készülék károsodását vagy a tüzet.
- Ne helyezzen gyúlékony tárgyakat a készülék közelébe, mert fennáll a tűzképződés veszélye.

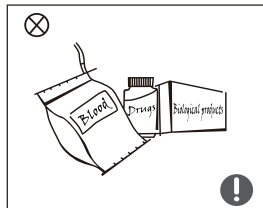

- A készülék háztartási használatra, főleg élelmiszer tárolására készült; más célra, például vér, gyógyszerek vagy biológiai termékek stb. tárolására nem használható.

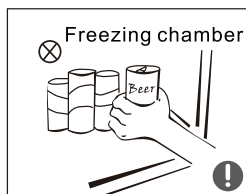

- Ne tároljon sört, italt vagy más palackos vagy dobozos folyadékot a fagyasztótérben; ellenkező esetben a palackok vagy zárt tartályok a fagyás miatt megrepedhetnek és kárt okozhatnak.

# 1.5 Energiatakarékossági figyelmeztetések

## Energiatakarékossági figyelmeztetések

- 1) Előfordulhat, hogy a hűtőkészülék nem működik egyenletesen (a tartalma felolvad vagy nagyon a magas hőmérséklet a fagyasztott élelmiszerek rekeszében), ha hosszabb ideig a terv szerinti üzemeltetési hőmérséklet-tartományon kívül eső, magasabb hőmérsékleten áll.
- 2) Figyelembe kell venni, hogy a szénsavas italokat nem szabad fagyasztóban vagy rekeszekben, illetve alacsony hőmérsékletű helyiségekben tárolni, és hogy egyes termékeket, például a gyümölcsfagylaltokat nem szabad nagyon hidegen fogyasztani;
- 3) Nem szabad túllépni az élelmiszer-gyártók által ajánlott tárolási idő(ke)t semmilyen típusú élelmiszer esetében, különösen a fagyasztószekrényekben és a fagyasztott élelmiszerek tárolására szolgáló rekeszekben vagy terekben, készen kapható mélyhűtött élelmiszerek esetében;
- 4) Tegye meg a szükséges óvintézkedéseket annak megakadályozására, hogy a fagyasztott élelmiszerek hőmérséklete indokolatlanul megemelkedjen a készülék leolvasztása közben, például csomagolja a fagyasztott élelmiszereket több réteg újságpapírba.
- 5) Vegye figyelembe, hogy a fagyasztott élelmiszerek hőmérsékletének emelkedése a kézi leolvasztás, karbantartás vagy tisztítás során lerövidítheti azok fogyaszthatósági idejét.
- 6) Fontos, hogy a zárral és kulccsal ellátott ajtók vagy fedelek esetében a kulcsokat gyermekek számára elérhetetlen helyen, nem a készülék közelében kell tartani, nehogy a gyermekek végtelenül a készülékbe szoruljanak.

## 1.6 Tudnivalók az ártalmatlanításról



A készülékhez használt hűtőközeg és a ciklopentán habanyag gyúlékony. Ezért ártalmatlanítása során a készüléket minden tűzforrástól távol kell tartani, és megfelelő képesítéssel rendelkező, speciális újrahasznosító telepen kell leadni; tilos az étetéssel történő ártalmatlanítás a környezetkárosodás vagy egyéb károk elkerülése érdekében.



A készülék ártalmatlanításakor szerelje szét az ajtót, és távolítsa el az ajtó és a polc tömítéseit; helyezze az ajtót és a polcot a helyére, hogy megakadályozza a gyermekek beszorulását a készülékbe.



A termék megfelelő ártalmatlanítása:

Ez a címke azt jelenti, hogy ezt a terméket nem szabad más háztartási hulladékkal együtt ártalmatlanítani az EU egész területén. A termék helyes selejtezése hozzájárul az értékes nyersanyagok megőrzéséhez és a nem megfelelő selejtezés esetén felléphető, környezetre és emberi egészségre negatív hatások megelőzéséhez. Vigye a készüléket a helyi, használt elektromos és elektronikus berendezések újrahasznosítására specializálódott gyűjtőhelyre, vagy lépjen kapcsolatba a termék viszonteladójával. A gyártó is leadhatja a készüléket a környezetbarát feldolgozáshoz.

## 2. RÉSZ: A KÉSZÜLÉK HELYES HASZNÁLATA

### 2.1 Elhelyezés

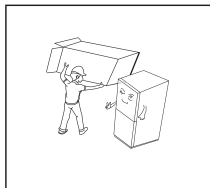

- Üzembe helyezés előtt távolítsa el a csomagolóanyagot, beleértve az alsó alátétet, habszivacsot és a készülék belsejében lévő szalagokat; vegye le a védőfóliát a készülékről és az ajtóról.

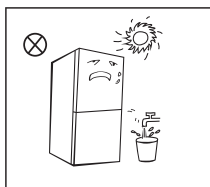

- A terméket hőforrásoktól és közvetlen napsugaraktól távol kell elhelyezni. Ne helyezze nedves helyiségbe és víz közelébe, így megelőzhető a korrózió és a szigetelés hatékonyságának romlása.
- Ne fecskendezzen vizet a készülékre, és ne merítse vízbe. Ne helyezze nedves közegbe, ahol fennáll a víz fecskendezésének lehetősége. Ez befolyásolja a készülék elektromos szigetelési tulajdonságait.

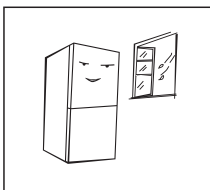

- A hűtőszekrényt jól szellőztetett helyiségbe kell helyezni. A padló legyen egyenes és szilárd (szükség esetén forgassa balra vagy jobbra a szintezőkereket, ha a készülék nem stabil).

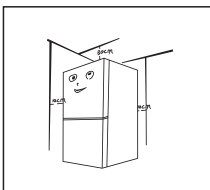

- A készülék felett 30 cm-nél nagyobb teret kell hagyni, és a készüléket a faltól legalább 10 cm-re kell helyezni a hőelvezetés megkönnyítése érdekében.



### Telepítés előtti óvintézkedések:

A tartozékok beszerelése vagy beállítása előtt győződjön meg arról, hogy a készülék le van választva a tápellátásról.

Óvintézkedéseket kell tenni a fogantyú leesésének megakadályozására, mivel ez személyi sérülést okozhat.

## 2.2 A készülék beállítása

A szintezőlábak vázlatja

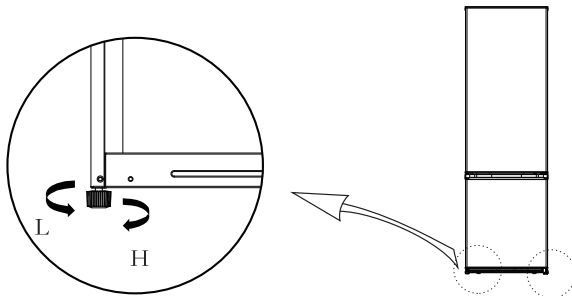

(A fenti ábra tájékoztató jellegű. A tényleges konfiguráció a fizikai terméktől vagy a forgalmazó nyilatkozatától függ).

A beállítása menete:

- A szintező láb elfordításával az óramutató járásának irányában a készülék magasabban lesz.
- A szintező láb elfordításával az óramutató járásával ellenkező irányban a készülék alacsonyabban lesz.
- Állítsa be a jobb- és baloldali szintező lábat úgy, hogy a készülék egyenesen álljon és ne billegjen.

## 2.3 Az ajtónyitás irányának megfordítása

### A felhasználó által biztosítandó szerszámok

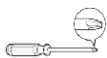

Keresztcsavarhúzó



Spatula és vékony pengéjű csavarhúzó



5/16"  
csőkulcs



Fedőszalag

Az ajtónyitás irányának megfordításához szükséges alkatrészek			
Sz.	Rész	Darab	Megjegyzések
1	Jobb felső zsanér	1	Előre beszerelt alkatrész a készüléken, mindig használatos az ajtónyitás irányának megváltoztatásakor
2	Jobb felső zsanér csavarja	3	Előre beszerelt alkatrész a készüléken, mindig használatos az ajtónyitás irányának megváltoztatásakor
3	Középső zsanér csavarja	2	Előre beszerelt alkatrész a készüléken, mindig használatos az ajtónyitás irányának megváltoztatásakor
4	Középső zsanér	1	Előre beszerelt alkatrész a készüléken, mindig használatos az ajtónyitás irányának megváltoztatásakor
5	Furatdugó	2	Előre beszerelt alkatrész a készüléken, mindig használatos az ajtónyitás irányának megváltoztatásakor
6	Szabályozóláb	1	Előre beszerelt alkatrész a készüléken, mindig használatos az ajtónyitás irányának megváltoztatásakor
7	Alsó zsanér csavarja	3	Előre beszerelt alkatrész a készüléken, mindig használatos az ajtónyitás irányának megváltoztatásakor
8	Alsó zsanérszerelvény	1	Előre beszerelt alkatrész a készüléken, mindig használatos az ajtónyitás irányának megváltoztatásakor
9	Fagyasztótér ajtó alsó fedelének csavarja	1	Előre beszerelt alkatrész a készüléken, mindig használatos az ajtónyitás irányának megváltoztatásakor
10	Fagyasztótér ajtó alsó fedelének ütközője	1	Előre beszerelt alkatrész a készüléken, mindig használatos az ajtónyitás irányának megváltoztatásakor
11	Hűtőtér ajtó alsó fedelének csavarja	1	Előre beszerelt alkatrész a készüléken, mindig használatos az ajtónyitás irányának megváltoztatásakor
12	A hűtőtér ajtajának jobboldali ütközője	1	Előre beszerelt alkatrész a készüléken, mindig használatos az ajtónyitás irányának megváltoztatásakor
13	A hűtőtér ajtajának baloldali ütközője	1	Előre beszerelt alkatrész a készüléken, mindig használatos az ajtónyitás irányának megváltoztatásakor

1. Távolítsa el az összes élelmiszert a belső ajtórekeszből.
2. Távolítsa el a felső zsanérfedelelet, a felső zsanért és a furatdugót a másik oldalról.

furatdugó

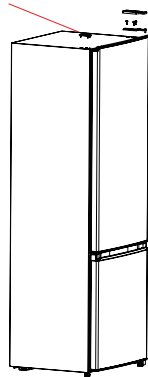

3. Vegye le a hűtőtér ajtaját, a középső zsanért és a csavarfuratok dugóit a másik oldalon.

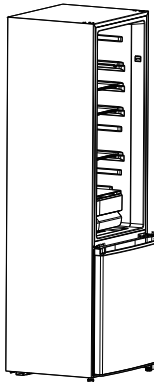

csavarfurat dugó középső zsanér

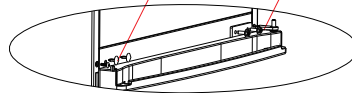

4. Vegye le a fagyasztótér ajtaját és szerelje le az alsó zsanért és a bal szabályozólábát. Cserélje fel az alsó zsanér és a szabályozóláb szerelési helyét, és rögzítse az alsó zsanért a rögzítőcsavarokkal.

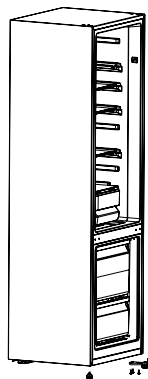

alsó zsanér

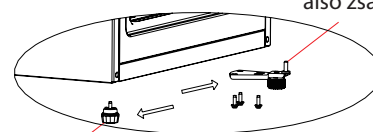

szabályozóláb

5. Távolítsa el a fagyasztótér ajtóütközőjét, és szerelje fel a másik oldalra a szerelőcsavarral.

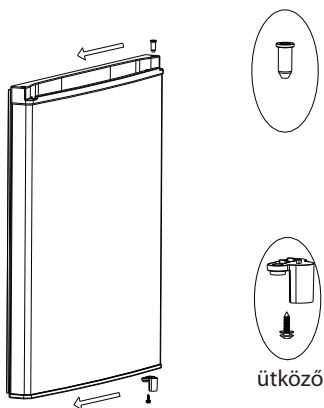

6. Helyezze a fagyasztótér ajtaját az alsó zsanérra, majd szerelje fel a középső zsanért és a csavarfuratok dugóit. (a) Távolítsa el a hűtőtér ajtóütközőjét, és szerelje fel a másik oldalra a szerelőcsavarral (b).

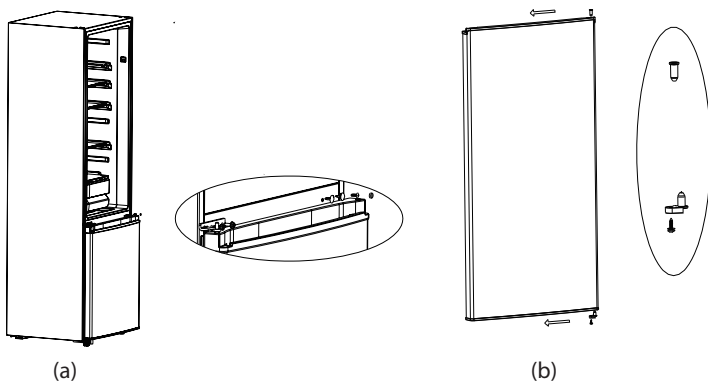

7. Változtassa meg a felső zsanércsap rögzítési helyzetét a lenti kép szerint, majd helyezze a hűtőszekrény ajtaját a középső zsanérra, és rögzítse a felső zsanérral, végül szerelje fel a felső zsanérfedelelet és a furat dugóját.

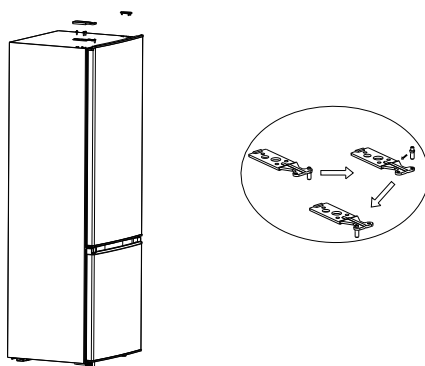



## 2.4 Izzócsere

- A LED izzók cseréjét vagy karbantartását a gyártónak, annak szervizügynökének vagy hasonlóan képzett személynek kell elvégeznie.

## 2.5 Üzembe helyezés

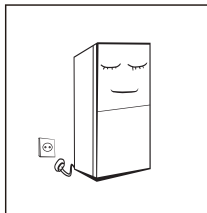

- Az első indítás előtt hagyja a készüléket fél órán át nyugalmi helyzetben, mielőtt csatlakoztatná az áramforráshoz.
- Friss vagy fagyasztott élelmiszer behelyezése előtt a készüléknek 2-3 órán át, nyáron pedig, amikor a környezeti hőmérséklet magas, több mint 4 órán át üzemelnie kell.

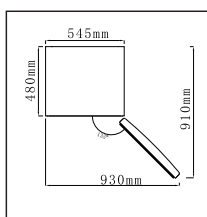

- Biztosítson elegendő helyet az ajtók és fiókok kényelmes kinyitásához, vagy a forgalmazó nyilatkozata szerint.

## 2.6 Energiatakarékosági tippek

- Helyezze a készüléket a helyiség leghidegebb részére, minél messzebb a hőforrásoktól vagy fűtővezetésektől és távol a közvetlen napsugaraktól.
- Behelyezés előtt hagyja szobahőmérsékletűre hűlni a meleg ételt. Túlterhelés esetén a kompresszor kénytelen tovább működni. A nagyon lassan lefagyasztott étel minősége csökkenhet, vagy meg is romolhat.
- Behelyezés előtt mindig csomagolja be helyesen az ételt, az edényeket törölje szárazra. Ez csökkenti a jégképződését a készülék belsejében.
- A tárolótért nem szabad alufóliával, zsírpapírral vagy papír törülközővel bevonni. Ezek megzavarják a hideg levegő áramlását és ezzel csökken a termék hatékonysága. Rendezze el és jelölje meg az ételt, ezzel csökkenteni lehet az ajtónyitások számát, és megkönnyíti a tájékozódást. Vegyen ki egyszerre annyi tételt, amennyi szükséges, és azonnal csukja be az ajtót.

## 3. RÉSZ: A KÉSZÜLÉK SZERKEZETE ÉS FUNKCIÓI

### 3.1 A készülék fő részei

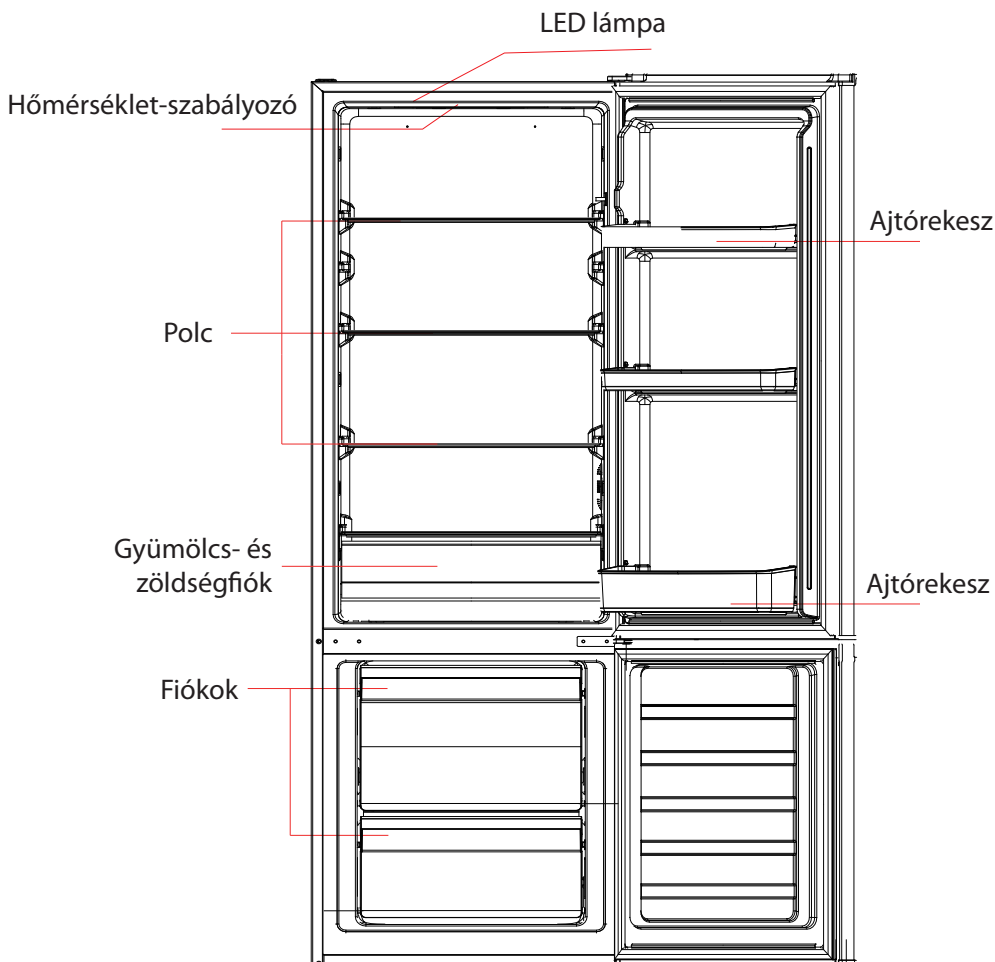

(A fenti ábra tájékoztató jellegű. A tényleges konfiguráció a fizikai terméktől vagy a forgalmazó nyilatkozatától függ).

## Hűtőtér

- A hűtőszekrény különböző gyümölcsök, zöldségek, italok és egyéb rövid ideig tárolható élelmiszer tárolására szolgál, ajánlott tárolási idő 3-5 nap.
- A főtt ételt nem szabad a hűtőtérbe helyezni, amíg nem hűlt szobahőmérsékletűre.
- Ajánlatos lezárni az ételt a hűtőszekrénybe helyezés előtt.
- Az üvegpolicok felfelé vagy lefelé állíthatóak a megfelelő tárolás és a könnyű használat érdekében.

## Fagyasztótér

- A fagyasztó hosszú ideig frissen tartja az élelmiszert, és elsősorban fagyasztott élelmiszerek tárolására és jégkészítésre használatos.
- A fagyasztótér hús, hal, rizsgolyó és egyéb olyan élelmiszerek tárolására használatos, amelyek rövid időn belül nem kerülnek fogyasztásra.
- A húst lehetőleg kis darabokra kell osztani, amelyek gyorsan lefagyaszthatóak és könnyen hozzáférhetőek. Felhívjuk figyelmét, hogy az élelmiszert a szavatossági időn belül el kell fogyasztani.
- A 24 óra alatt lefagyasztható élelmiszerek maximális mennyiségét a készülék típuscímkéje jelzi.

## 3.2 Funkciók

### Hőmérséklet-szabályozó

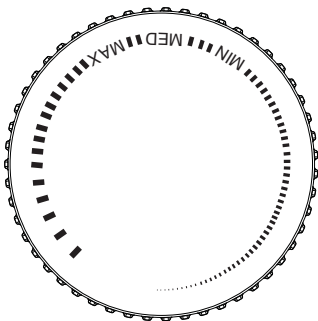

- Fordítsa a hőmérséklet-szabályozót MAX állásba, és a hűtőtér belső hőmérséklete csökken
- Fordítsa a hőmérséklet-szabályozót MIX állásba, és a hűtőtér belső hőmérséklete megemelkedik.
- **Állítsa be a hőmérsékletet "MAX" és "MIN" között.**

## 4. RÉSZ: A KÉSZÜLÉK KARBANTARTÁSA ÉS TISZTÍTÁSA

### 4.1 Teljes tisztítás

- A port a hűtőszekrény mögül és a padlóról időben el kell távolítani a hűtőhatékonyság növelése és az energiatakarékosság érdekében.
- Rendszeresen ellenőrizni kell az ajtó tömítését, hogy ne maradjanak rajta ételmaradványok. Tisztítsa meg a tömítést szappanos vagy mosogatószeres vízbe mártott puha ronggyal.
- A hűtőszekrény belső terét rendszeresen meg kell tisztítani a kellemetlen szagok megelőzése végett.
- Tisztítás előtt kapcsolja ki a készülék tápellátását, vegye ki az összes élelmiszert, italt, polcokat, rekeszeket stb.
- A belső tér tisztításához használjon egy puha rongyot vagy szivacsot két kanál szóda és egy liter meleg víz oldatával. Ezután öblítse ki vízzel a belső teret és törölje szárazra. Tisztítás után nyissa ki a készülék ajtaját, és hagyja kiszáradni a tápellátás bekapcsolása előtt.
- A hűtőszekrény nehezen tisztítható részeit (mint a rések, bemélyedések, sarkok) ajánlatos rendszeresen megtisztítani egy puha szövettel, puha kefével stb. Szükség esetén más eszközök (pl. vékony pálcikák) használata is megengedett a tisztításhoz annak érdekében, hogy a kérdéses részekben ne halmozódjanak fel a szennyeződések vagy baktériumok.
- Ne használjon szappant, tisztítószert, tisztítóport, spray tisztítót stb., mert ezek az eszközök szagképződést vagy élelmiszer-szennyeződést okozhatnak.
- A palacktartók, polcok és rekeszek tisztítása meleg szappanos vagy mosogatóvízbe mártott puha szövettel javasolt. Törölje szárazra egy puha szövettel, vagy hagyja kiszáradni.
- Törölje át a hűtőszekrény külső felületét meleg szappanos vagy mosogatóvízbe mártott puha szövettel, majd törölje szárazra.
- Ne használjon kemény kefét, drótkéfét, csiszoló szereket (p. fogkrémet), szerves higítókat (pl. alkohol, aceton, banánolaj stb.), forrásban levő vizet, savas vagy lúgos szereket, amelyek megrongálhatják a hűtőszekrény felületét vagy a belső teret. A forrásban levő víz és a szerves higítószerek, pl. benzol hatására a készülék műanyag részei eltorzulhatnak vagy megsérülhetnek.
- Tisztítás közben ne öblítse le közvetlenül vízzel vagy más folyadékkal a hűtőszekrényt, mert ez rövidzárlatot okozhat vagy az elektromos szigetelés meghibásodásához vezethet.



Leolvasztáskor és tisztításkor válassza le a készüléket az elektromos hálózatról.

## 4.2 Leolvasztás

- Kapcsolja ki a készüléket.
- Vegye ki az ételt a készülékből, és tárolja megfelelően, hogy az étel ne olvadjon meg.
- Tisztítsa meg a lefolyócsövet (puha anyagot használjon, hogy elkerülje a cső sérülését), készítsen elő a tálat a leolvasztáshoz. (Figyeljen a vízleeresztő tálra a kompresszortérben, ürítse ki, nehogy a víz kifolyjon).
- A leolvasztás szobahőmérsékleten is elvégezhető, a jég réteg eltávolításához spatulát is használhat (használjon műanyag vagy fa spatulát, hogy megelőzze a felület vagy a csövek sérülését).
- A leolvasztási folyamat felgyorsításához kellő mennyiségű forró víz is használható, a leolvasztás után száraz ronggyal törölje fel a vizet.
- Leolvasztás után tegye vissza az ételt a készülékbe, és kapcsolja be a készüléket.

## 4.3 Üzemen kívül helyezés

- Áramkimaradás: áramkimaradás esetén, még nyáron is, az ételek több órán keresztül a készülékben maradhatnak; áramkimaradás esetén az ajtók nyitási idejét csökkenteni kell, és nem szabad friss élelmiszert betenni a készülékbe.
- Hosszú távú szünetelés: a készüléket ki kell húzni a konnektorból, majd meg kell tisztítani; az ajtót ezután nyitva kell hagyni a szagok elkerülése érdekében.
- Áthelyezés: A készülék mozgatása előtt távolítsa el minden tárgyat, rögzítse az üvegpalcokat, a zöldségtartó fiókot, a fagyasztófiókokat stb. szalaggal, és húzza meg a szintező lábakat; zárja be az ajtót, és rögzítse szalaggal. Az áthelyezés során a készüléket nem szabad fejjel lefelé vagy vízszintesen tartani, sem rezgéseknek kitenni; az áthelyezés során a dőlésszög nem lehet nagyobb 45°-nál.



Bekapcsolás után a készüléknek folyamatos üzemben kell lennie. A készülék működése általában nem szakadhat meg, különben az élettartam csökkenhet.

## 5. RÉSZ: HIBAELHÁRÍTÁS

A következő egyszerű problémák könnyen megoldhatók. Ha nem sikerült, forduljon egy szervizközponthoz.

A készülék nem működik.	<ul style="list-style-type: none"><li>• Győződjön meg arról, hogy a készülék csatlakoztatva van az elektromos hálózathoz, vagy hogy a csatlakozódugó jól érintkezik-e a hálózati aljzattal.</li><li>• Ellenőrizze, hogy a hálózati feszültség nem túl alacsony-e.</li><li>• Ellenőrizze, hogy nincs-e áramkiesés vagy részleges áramköri leállás.</li></ul>
Kellemetlen szag.	<ul style="list-style-type: none"><li>• Az aromatikus ételeket jól be kell csomagolni.</li><li>• Ellenőrizze, hogy nincs-e romlott élelmiszer a készülékben.</li><li>• Tisztítsa meg a készülék belsejét.</li></ul>
Túl sokáig megy a kompresszor.	<ul style="list-style-type: none"><li>• A hosszantartó működés normális nyáron, magas környező hőmérsékletnél.</li><li>• Ne tegyen egyszerre sok élelmiszert a készülékbe.</li><li>• Az élelmiszernek le kell hűlnie behelyezés előtt.</li><li>• A készülék ajtaja nagyon gyakran nyitva van.</li></ul>
Nem világít az izzó.	<ul style="list-style-type: none"><li>• Ellenőrizze, hogy a hűtőszekrény csatlakoztatva van-e az elektromos hálózathoz, és a világítás nem sérült-e.</li><li>• Bízva szakemberre az izzócserét.</li></ul>
Nem lehet jól becsukni az ajtót.	<ul style="list-style-type: none"><li>• Az ajtókhoz csomagolóanyag tapad.</li><li>• Túl sok behelyezett élelmiszer.</li><li>• A hűtőszekrény nem áll vízszintesen.</li></ul>
Túl zajos.	<ul style="list-style-type: none"><li>• Győződjön meg arról, hogy a padló vízszintes, és a hűtőszekrény stabil.</li><li>• Ellenőrizze, hogy a készülék tartozékai a megfelelő helyen vannak-e.</li></ul>
A tömítés nem ül rendesen.	<ul style="list-style-type: none"><li>• Távolítsa el az idegen tárgyakat az ajtótömítésről.</li><li>• Melegítse fel az ajtótömítést, majd hűtse le a helyreállításához (vagy melegítse meg egy hajszárítóval, használjon forró törülközőt a melegítéshez).</li></ul>
Kifolyik a víz a víztartályból.	<ul style="list-style-type: none"><li>• Sok élelmiszer van bent, vagy a tárolt élelmiszer sok vizet tartalmaz, ami erős olvadáshoz vezet.</li><li>• Az ajtó nincs jól becsukva, a levegő beáramlása jegesedést okoz és a leolvastás miatt megemelkedik a vízszint.</li></ul>
Forró a készülék külső felülete.	<ul style="list-style-type: none"><li>• A beépített kondenzátor hőleadása a készülék felületén keresztül, ami normális.</li><li>• Ha a készülék felülete felmelegszik a magas környezeti hőmérséklet, nagy mennyiségű élelmiszer tárolása vagy a kompresszor kikapcsolása miatt, gondoskodjon megfelelő szellőzésről a hőelvezetés elősegítése érdekében.</li></ul>
Lecsapódik a víz a felületen.	<ul style="list-style-type: none"><li>• A pára lecsapódása a készülék ajtajának külső felületén és tömítésein normális jelenség magas környezeti páratartalom esetén. Törölje le a kondenzvizet egy tiszta szövetvel.</li></ul>
Szokatlan hangok.	<ul style="list-style-type: none"><li>• Morajlás: A kompresszor morajlása működés közben, különösen indításkor vagy leállításkor hangos. Ez normális jelenség.</li><li>• Recsegés: A készülék belsejében áramló hűtőközeg hangja, normális jelenség.</li></ul>

## 1. táblázat: Klímaosztályok

Osztály	Jel	Környezeti hőm.-tartomány °C
Bővített mérsékelt övezet	SN	+ 10 až + 32
Mérsékelt övezet	N	+ 16 až + 32
Szubtrópusi övezet	ST	+ 16 až + 38
Trópusi övezet	T	+ 16 až + 43

Bővített mérsékelt övezet: „Ez a hűtőkészülék 10°C és 32°C közötti környező hőmérsékleti tartományban használható.”

Mérsékelt övezet: „Ez a hűtőkészülék 16°C és 32°C közötti környező hőmérsékleti tartományban használható.”

Szubtrópusi övezet: „Ez a hűtőkészülék 16°C és 38°C közötti környező hőmérsékleti tartományban használható.”

Trópusi övezet: „Ez a hűtőkészülék 16°C és 43°C közötti környező hőmérsékleti tartományban használható.”

### Tisztelt vásárlónk!

- Ha szeretné visszaküldeni vagy kicserélni a terméket, kérjük, forduljon ahhoz az üzlethez, ahol vásárolta.  
(Feltétlenül hozza magával a vásárlást igazoló bizonylatot)
- Ha a termék meghibásodik és javításra szorul, forduljon az értékesítés utáni vevőszolgálatához.  
Telefon:  
E-mail cím:

## 6. RÉSZ: TERMÉKINFORMÁCIÓS ADATLAP

# Termékinformációs adatlap

PHILCO 

A BIZOTTSÁG (EU) 2019/2016 FELHATALMAZÁSON ALAPULÓ RENDELETE a hűtőkészülékek energiacímkzéséről

**A gyártó neve vagy védjegye:** PHILCO

**A gyártó székhelye:** PHILCO, U Sanitasu 1621, 25101 Řičany, CZ

**Modellszám:** PCS 262 EW, PCS 262 EX

### Hűtőberendezés-típus:

Alacsony zajszintű készülék:	Nem	Készülék típusa:	szabadon álló
Bortároló készülék:	Nem	Más hűtőkészülékek	Igen

### Más hűtőkészülékek:

Paraméter	Érték	Paraméter	Érték
Méretek mm	Magasság	Teljes térfogat (dm <sup>3</sup> vagy l)	262
	Szélesség		
	Mélység		
Energiahatékonysági index (EEI)	100	Energiahatékonysági osztály *	E
Zajkibocsátás akusztikus hang (dB(A) re 1 pW)	39	Akusztikus zajkibocsátás osztálya	C
Éves energiafogyasztás (kWh/év)	204	Klimatikus osztály:	mérsékelt, szubtrópusi
Minimális környező hőmérséklet (° C), melynél használható a hűtőberendezés	16	Maximális környező hőmérséklet (°C), melynél használható a hűtőberendezés	38
Készülék beállítása télre	Nem		

### A tér paraméterei:

Tér típusa	A hűtőtér paraméterei és értékei			
	Készülék térfogata (dm <sup>3</sup> vagy l)	Javasolt hőmérsékletbeállítások optimalizált élelmiszer-tároláshoz (°C)	Fagyasztó-térfogat (kg/24h)	Leolvasztás típusa: (önleolvasztó = A, kézi leolvasztás = M)
Kamra/spájz	Nem	-	-	-
Bortárolás	Nem	-	-	-
Pincehelyiség	Nem	-	-	-



Friss élelmiszer	Nem	-	-	-	-
Fagyasztótér	Igen	197,0	4	-	M
0-csillag vagy jégkészítő	Nem	-	-	-	-
1-csillag	Nem	-	-	-	-
2- csillag	Nem	-	-	-	-
3- csillag	Nem	-	-	-	-
4- csillag	Igen	65,0	-18	3,0	M
2- csillagos tér	Nem	-	-	-	-
Fiók váltakozó hőmérséklettel	-	-	-	-	-

#### 4-csillagos tér

Gyorsfagyasztó funkció

Nem

#### Fényforrás paraméterei:

Fényforrás típusa

-

Energiahatékonysági osztály

-

**A gyártó által biztosított minimális garancia: 24 hónap**

#### Kiegészítő információk:

**Weblink a gyártó weboldalára a 4. pontban ismertetett információkkal (és) a Komisszió (EU) 2019/2022 rendeletének mellékletével, forrás: <https://www.fastcr.cz/>**

## MŰSZAKI INFORMÁCIÓK

A műszaki információka készülék belsejében található típustáblán és az energiacímkén található. A mellékelt energiacímkén található QR-kód tartalmaz egy linket a készülék regisztrálására az EU Eprei adatbázisában. Őrizze meg az energiacímkét, a használati utasítást, valamint a készülékhez kapott egyéb dokumentumokat.

## VIZSGÁLATI INFORMÁCIÓK

A leszállított készülék megfelel az EcoDesign és az EN 62552-1:2020, EN 62552-2:2020, EN 62552-3:2020 EN IEC 60704-1:2021 EN 60704-2-14:2013+A11:2015+A1:2019. A készülék helyes működéséhez, a faltól való minimális távolsághoz és a készülék méretéhez szükséges légi hozzáférési követelmények a kézikönyv részét képezik. További kérdéseivel forduljon a gyártóhoz.

## ÜGYFÉLKÖRNYEZET ÉS SZOLGÁLTATÁS

Mindig eredeti pótalkatrészeket használjon.

A modellnév és a sorozatszám a típuslapon található. A típuslap helyzete előzetes figyelmeztetés nélkül megváltozhat.

Az eredeti pótalkatrészek néhány konkrét komponenshez legalább 7-10 évig rendelkezésre állnak.

Ez a komponens típusától és az adott modell utolsó készüléke forgalomba hozatalának idejétől függ.

Amikor kapcsolatba lép a hivatalos szervizünkkel, rendelkezésére kell bocsátani a modell megnevezését, a sorozatszámot és a hibaleírást.

Dokumentumok letöltéséhez látogasson el a [www.philco.hu](http://www.philco.hu) oldalra.

Ha hibát szeretne jelenteni, és további szolgáltatási információkat szeretne kapni, látogasson el a [www.philco.hu/tamogatas-szerviz](http://www.philco.hu/tamogatas-szerviz).

Előzetes értesítés nélkül változtatható.

# A HASZNÁLT CSOMAGOLÓANYAGOK SELEJTEZÉSÉRE VONATKOZÓ UTASÍTÁSOK ÉS INFORMÁCIÓK

A csomagolóanyagokat csak egy hivatalos hulladékértékesítő telephelyen szabad selejtezni.

## A HASZNÁLT ELEKTROMOS ÉS ELEKTRONIKUS KÉSZÜLÉKEK SELEJTEZÉSE



Az áthúzott konténer ikonja a készüléken vagy a csomagolóanyagon azt jelenti, hogy ezt a készüléket nem szabad a háztartásbeli hulladékkal együtt selejtezni. Az ilyen készüléket egy, az elektromos és elektronikus készülékek újrahasznosításával foglalkozó gyűjtőtelepen kell leadni. Az EU egyes államaiban, akárcsak más európai országokban gyakran a termék viszonteladója is átveszi a készüléket egy új készülék vásárlása esetén. A helyes selejtezéssel Ön is hozzájárulhat a régi készülékek megfelelő feldolgozásához és újrahasznosításához. A szakszerű selejtezés megelőzi az esetleges negatív kihatásokat az emberi egészségre és a környezetre. Részletes információkkal a helyi hivatal, vagy a legközelebbi hulladékhasznosító telephely szolgálhat. A termék szabálytalan selejtezése a helyi törvények értelmében büntetendő lehet.

### Vállalkozók az EU területén

Az elektromos és elektronikus készülékek helyes selejtezéséről a helyi viszonteladó vagy forgalmazó tud tájékoztatást nyújtani.

### Selejtezés a nem EU államokban

Kérjük, érdeklődjön a termék helyes selejtezéséről a helyi hivatalokban vagy a termék eladójánál.



Ez a termék megfelel a vonatkozó EU szabványok valamennyi alapvető követelményének.

A gyártó fenntartja a kísérőszöveg, külalak és műszaki adatok előzetes figyelmeztetés nélküli változtatásának jogát.

A használati útmutató eredeti példája cseh nyelven.



Výrobce/Manufacturer:  
Fast ČR, a.s.  
U Sanitasu 1621  
Říčany 251 01, CZECH REPUBLIC

Distributor:  
FAST PLUS, a.s.  
Vlčie hrdlo 324/90  
821 07 Bratislava, SLOVAKIA

Distributor:  
FAST POLAND Sp. z o. o.  
Kwiatniowa 36  
05-090 Wypędy, POLAND

Distributor:  
FAST HUNGARY Kft.  
H-2310 Szigetszentmiklós  
Kántor utca 10, HUNGARY

**PHILCO**<sup>®</sup> 

**is a pending or registered trademark of Electrolux Home Products, Inc. and used under a license from Electrolux Home Products, Inc.**