

Návod na použitie

Práčka



Pred umiestnením, inštaláciou a uvedením do činnosti si **bezpodmienečne** prečítajte tento návod na použitie. Ochránite tak seba a zabránite škodám.



Obsah

Váš príspevok k ochrane životného prostredia	6
Bezpečnostné pokyny a varovné upozornenia	7
Obsluha práčky	14
Ovládací panel	14
Dotykový displej a sensorové tlačidlá	14
Hlavné menu	15
Príklady ovládania	16
Prvé uvedenie do prevádzky	18
Odstránenie ochrannej fólie a reklamných nálepiek	18
Miele@home	19
1. Nastavenie jazyka displeja	20
2. Aktivácia Miele@home	20
3. Nastavenie formátu času	21
4. Odstránenie prepravnej poistky	21
5. Uvedenie TwinDos do činnosti	22
6. Spustenie programu pre kalibráciu	25
Pranie z hľadiska ochrany životného prostredia	26
Spotreba energie a vody	26
Spotreba pracieho prostriedku	26
Tip pre následné sušenie bielizne v sušičke	26
EcoFeedback	27
1. Pripraviť bielizeň	28
2. Zvoliť program	29
3. Zvoliť nastavenie programu	30
4. Naplniť práčku	32
5. Pridať prací prostriedok	33
TwinDos	33
Zásuvka na dávkovanie pracích prostriedkov	35
Dávkovanie z kapsule	37
6. Spustiť program - koniec programu	39
Odstredovanie	40
Počet otáčok pri záverečnom odstredovaní	40
Odstredovanie pri plákaní	41

Prehľad programov	42
Symbolsy ošetrovania	49
Extra funkcie	50
Quick.....	50
Eco.....	50
Viac vody.....	50
Extra plákanie.....	50
SingleWash.....	50
Predpranie.....	50
Namáčanie.....	51
Intenzívne.....	51
AllergoWash.....	51
Extra šetrný.....	51
Extra tichý.....	51
Stop plákania.....	51
Prehľad programov prania - Extra funkcie	52
Priebeh programu	54
PowerWash 2.0.....	56
Zmena priebehu programu	57
Storno programu.....	57
Prerušenie programu.....	57
Zmena programu.....	57
Doplnenie/vybratie bielizne.....	57
Oblúbené programy	58
Asistent prania	59
Časovač	60
SmartStart.....	61
Pracie prostriedky	62
Správny prací prostriedok.....	62
Zmäkčovač vody.....	62
Pomoc pri dávkovaní.....	62
Pracie prostriedky na ošetrovanie bielizne.....	62
Doporučenie k Miele pracím prostriedkom.....	64
Odporúčanie k pracím prostriedkom podľa nariadenia (EU) Nr. 1015/2010.....	65

Obsah

Čistenie a ošetrovanie	66
Čistenie pláštá a panela	66
Vytiahnite zásuvku na dávkovanie pracích prostriedkov	66
Čistenie bubna (hygiéna Info)	68
Údržba TwinDos	68
Čistenie sitka prívodu vody	69
Čo robiť, keď	70
Nedá sa spustiť žiaden prací program	70
Chybové hlásenie po prerušení programu	71
Chybové hlásenie po skončení programu	72
Hlásenia alebo poruchy systému TwinDos	74
Poruchy v súvislosti s TwinDos	75
Všeobecné problémy s práčkou	76
Neuspokojivý výsledok prania	78
Dvierka sa nedajú otvoriť	79
Otvorenie dvierok pri upchanom odtoku a/alebo výpadku prúdu	80
Servisná služba	82
Kontakt pri poruchách	82
Príslušenstvo na dokúpenie	82
Záruka	82
Umiestnenie a pripojenie	83
Čelný pohľad	83
Zadný pohľad	84
Plocha pre umiestnenie	85
Presun práčky na miesto inštalácie	85
Odstránenie prepravných poistiek	85
Montáž prepravnej poistky	87
Vyrovnanie	88
Vyskrutkovanie a zaistenie nožičky	88
Zabudovanie pod pracovnú dosku	89
Vežové usporiadanie práčky a sušičky	89
Systém ochrany proti poškodeniu vodou	90
Prívod vody	92
Odtok vody	94
Elektrické pripojenie	95
Technické údaje	96
Prehlásenie o zhode	97
Informačný list pre práčky pre domácnosť	98

Údaje o spotrebe	100
Pokyn pre porovnávacie skúšky	101
Nastavenie	102
Voľba nastavenia	102
Editácia nastavení	102
Ukončenie nastavenia	102
Ovládanie / zobrazenie 	103
Jazyk 	103
Spotreba	103
PIN-kód	103
Memory	104
Denný čas	104
Hlasitosť	104
Jas displeja	104
Jednotka teploty	104
Režim vypnutia zobraz.	104
Priebeh programu	105
TwinDos	105
Znečistenie	105
Hladina vody plus	105
Max. hladina pri plákaní	106
Doba namáčania	106
Predĺženie predpr. bavlny	106
Šetrný chod	106
Ochr. proti pokrčeniu	106
Prepojenie	107
Miele@home	107
SmartGrid	108
Vzdialené ovládanie	108
RemoteUpdate	109
Podmienky inštalácie	110
Nízky tlak vody	110
Ochlad. prac. kúpeľa	110
Zníženie teploty	110
Príslušenstvo na dokúpenie	111
Pracie prostriedky	111
Špeciálne pracie prostriedky	112
Prostriedky na ošetrovanie textílií	112
Doplnkový prostriedok	113
Ošetrovanie prístroja	113

Váš príspevok k ochrane životného prostredia

Likvidácia obalového materiálu

Obal chráni prístroj pred poškodením počas prepravy. Obalové materiály boli zvolené s prihliadnutím k aspektom ochrany životného prostredia a k možnostiam ich likvidácie, sú teda recyklovateľné.

Vrátenie obalov do materiálového cyklu šetrí suroviny a znižuje množstvo odpadu. Váš špecializovaný predajca odobere obalový materiál naspäť.

Likvidácia starého prístroja

Staré elektrické a elektronické prístroje obsahujú často ešte cenné suroviny. Obsahujú ale tiež škodlivé látky, ktoré boli potrebné pre ich funkčnosť a bezpečnosť. V komunálnom odpade alebo pri nesprávnej manipulácii môžu poškodzovať ľudské zdravie a životné prostredie. Váš starý prístroj preto v žiadnom prípade nedávajte do komunálneho odpadu.



Miesto toho využívajte oficiálne zberné a vratné miesta na odovzdávanie a zúžitkovanie elektrických a elektronických prístrojov zriadené obcami, predajcami alebo spoločnosťou Miele. Podľa zákona ste sami zodpovední za vymazanie prípadných osobných údajov na likvidovanom starom prístroji. Postarajte sa prosím o to, aby bol Váš vyradený prístroj až do odvezenia uložený mimo dosah detí.

Bezpečnostné pokyny a varovné upozornenia

Táto práčka zodpovedá platným bezpečnostným predpisom. Neodborné použitie však môže viesť k poškodeniu osôb a vecí.

Pred prvým použitím práčky si prečítajte návod na použitie. Obsahuje dôležité pokyny pre bezpečnosť, použitie a údržbu práčky.

Tým chránite seba a zabránite poškodeniu práčky.

Návod na použitie uschovajte a prenechajte ho prípadnému novému majiteľovi.

Používanie na stanovený účel

- ▶ Táto práčka je určená na používanie v domácnosti a v priestoroch podobných domácnostiam.
- ▶ Táto práčka nie je určená na prevádzkovanie v exteriéri.
- ▶ Používajte práčku výhradne v rámci bežnej domácnosti len na pranie textílií, ktoré výrobca na etikete na ošetrovanie deklaruje ako vhodné na pranie v automatickej práčke. Všetky ostatné spôsoby použitia sú neprípustné. Miele neručí za škody spôsobené použitím proti danému účelu alebo chybnou obsluhou.
- ▶ Osoby, ktoré vzhľadom k svojim fyzickým, zmyslovým a psychickým schopnostiam, alebo kvôli neskúsenosti alebo neznalosti nie sú schopné práčku bezpečne obsluhovať, nesmú prístroj používať bez dohľadu alebo pokynov zodpovednej osoby.

Bezpečnostné pokyny a varovné upozornenia

Deti v domácnosti

- ▶ Deti mladšie ako osem rokov sa nesmú samé pohybovať v blízkosti práčky, iba ak sú pod stálym dozorom.
- ▶ Deti staršie ako osem rokov smú práčku obsluhovať bez dozoru len ak im bolo používanie práčky vysvetlené tak, že ju dokážu bezpečne obsluhovať. Deti musia byť schopné rozoznať a chápať možné nebezpečenstvo v prípade chybnjej obsluhy.
- ▶ Deti nesmú bez dozoru práčku čistiť, ani vykonávať jej údržbu.
- ▶ Dávajte pozor na deti, ktoré sa zdržujú v blízkosti práčky. Nikdy nedovoľte deťom, aby sa s práčkou hrali.

Technická bezpečnosť

- ▶ Dodržte pokyny v kapitole „Umiestnenie a pripojenie“ ako aj v kapitole „Technické údaje“.
- ▶ Pred inštaláciou skontrolujte práčku na vonkajšie viditeľné poškodenia. Poškodenú práčku neinštalujte a neuvádzajte do činnosti.
- ▶ Pred pripojením práčky bezpodmienečne porovnajte pripojovacie údaje (istenie, napätie, frekvencia) uvedené na typovom štítku s parametrami elektrickej siete. V prípade pochybností sa poradte s kvalifikovaným elektrikárom.
- ▶ Spoľahlivá a bezpečná prevádzka práčky je zaručená len vtedy, keď je práčka pripojená na verejnú elektrickú sieť.

Bezpečnostné pokyny a varovné upozornenia

► Elektrická bezpečnosť tejto práčky je zabezpečená len vtedy, keď je pripojená k systému s ochranným vodičom, nainštalovaným podľa predpisov.

Je veľmi dôležité, aby bolo splnenie tejto základnej požiadavky prekontrolované a v prípade pochybností bola elektrická inštalácia budovy preverená kvalifikovaným odborníkom.

Miele nezodpovedá za škody spôsobené chýbajúcim alebo prerušeným ochranným vodičom.

► Z bezpečnostných dôvodov nepoužívajte predlžovacie káble, roz dvojky alebo podobné (nebezpečenstvo požiaru v dôsledku prehriatia).

► Chybné diely sa smú nahrádzať len originálnymi náhradnými dielmi Miele. Len pri týchto dieloch ručí Miele za to, že spĺňajú v plnom rozsahu bezpečnostné požiadavky.

► Musí byť vždy zabezpečený prístup k zásuvke, aby bolo kedykoľvek možné práčku odpojiť od elektrickej siete.

► Neodborne vykonané opravy môžu užívateľa vystaviť nepredvídateľnému nebezpečenstvu, za ktoré výrobca neručí. Opravy smie vykonávať len autorizovaný odborný personál Miele, inak pri následných škodách nevzniká nárok na záruku.

► Keď je poškodený pripojovací elektrický kábel, musí byť vymenený servisnou službou Miele, aby užívateľ nebol vystavený nebezpečenstvu.

Bezpečnostné pokyny a varovné upozornenia

- ▶ V prípade poruchy alebo pri čistení a ošetrovaní je práčka odpojená od siete len vtedy, keď:
 - je vytiahnutá sieťová zástrčka práčky zo zásuvky alebo
 - je vypnutý istič domovej elektrickej inštalácie alebo
 - je úplne vyskrutkovaná skrutkovacia poistka domovej elektrickej inštalácie.
- ▶ Miele ochranný systém vody chráni pred škodami spôsobenými vodou keď sú splnené nasledovné predpoklady:
 - Riadne pripojenie na vodu a elektrické pripojenie.
 - Pri zistenom poškodení musí byť práčka okamžite opravená.
- ▶ Hydrodynamický tlak vody musí byť najmenej 100 kPa a nesmie prekročiť 1.000 kPa.
- ▶ Táto práčka sa nesmie prevádzkovať na nestabilných miestach (napr. na lodiach).
- ▶ Na práčke nerobte žiadne zmeny, ktoré neboli výslovne povolené spoločnosťou Miele.
- ▶ Táto práčka je z dôvodu zvláštnych požiadaviek (napr. kvôli teplote, vlhkosti, chemickej odolnosti, odolnosti voči oderu a vibráciám) vybavená špeciálnou žiarovkou. Táto špeciálna žiarovka sa smie používať len na stanovený účel. Nie je vhodná na osvetlenie miestnosti. Výmenu smie vykonať len kvalifikovaný odborník poverený firmou Miele alebo servisná služba Miele.

Prevádzkové zásady

- ▶ Neumiestňujte práčku v miestnostiach, v ktorých môže teplota klesnúť pod bod mrazu. Zamrznuté hadice sa môžu roztrhnúť alebo prasknúť a pri teplotách pod bodom mrazu sa môže znížiť spoľahlivosť elektroniky.
- ▶ Pred uvedením do prevádzky odstráňte prepravnú poistku na zadnej strane práčky (viď kapitola „Umiestnenie a pripojenie“, odstavec „Odstránenie prepravnej poistky“). Neodstránená prepravná poistka môže pri odstreďovaní spôsobiť poškodenie práčky a vedľa stojaceho nábytku/prístrojov.
- ▶ Počas dlhšej neprítomnosti (napr. dovolenky) zatvorte vodovodný kohútik, a to hlavne vtedy, keď nie je v blízkosti práčky žiadna podlahová výpust (kanál).
- ▶ Nebezpečenstvo vytopenia!
Pred zavesením vypúšťacej hadice do umývadla skontrolujte, či voda dostatočne rýchlo odteká. Zaistite vypúšťaciu hadicu proti vypadnutiu. Spätná nárazová sila vytekajúcej vody môže nezaistenú vypúšťaciu hadicu vytlačiť z umývadla.
- ▶ Dbajte na to, aby sa s bielizňou neprali cudzie predmety (napr. klince, ihly, mince, kancelárske sponky). Cudzie predmety môžu poškodiť časti prístroja (napr. praciú vaňu, prací bubon). Poškodené časti môžu zase poškodiť bielizeň.

Bezpečnostné pokyny a varovné upozornenia

- ▶ Pozor pri otváraní dvierok po použití funkcie s parou. Hrozí nebezpečenstvo popálenia vystupujúcou parou a vysokými teplotami na povrchu bubna, ako aj na priezorovom skle. Ustúpte o krok a počkajte, pokiaľ sa para nerozplynie.
- ▶ Maximálne množstvo naplnenia je 9 kg (suchej bielizne). Niektoré menšie množstvá naplnenia pre jednotlivé programy nájdete v kapitole „Prehľad programov“.
- ▶ Pri správnom dávkovaní pracieho prostriedku nie je odvápnovanie práčky nutné. Pokiaľ by sa aj napriek tomu vyskytli vo Vašom prístroji vo väčšej miere usadeniny vodného kameňa, používajte na odvápnenie iba špeciálne odvápnovacie prostriedky na báze kyseliny citrónovej. Miele odporúča Miele odvápnovací prostriedok, tento si môžete objednať cez internet na adrese www.miele-shop.com, alebo zakúpiť u Vášho špecializovaného predajcu Miele alebo u servisnej služby Miele. Prísne dodržujte pokyny uvedené na odvápnovacom prostriedku.
- ▶ Textílie, ktoré boli ošetrované čistiacimi prostriedkami obsahujúcimi rozpúšťadlá sa musia pred vypraním dobre vypláčať v čistej vode.
- ▶ V práčke nikdy nepoužívajte čistiace prostriedky obsahujúce rozpúšťadlá (napr. prací benzín). Mohli by sa poškodiť časti prístroja a vzniknúť jedovaté výpary. Hrozí nebezpečenstvo požiaru a výbuchu!
- ▶ V bezprostrednej blízkosti práčky alebo na nej nikdy nepracujte s čistiacimi prostriedkami obsahujúcimi rozpúšťadlá (napr. benzín na domáce použitie). Pri postriekaní by sa mohli poškodiť plastové povrchy.
- ▶ Prostriedky na farbenie textílií musia byť vhodné na používanie v práčkach a môžu sa používať len v miere, aká je obvyklá v domácnosti. Prísne dodržujte pokyny výrobcu týkajúce sa ich použitia.

Bezpečnostné pokyny a varovné upozornenia

► Odfarbovacie prostriedky textílií obsahujú zlúčeniny síry, ktoré môžu vyvolať koróziu. Odfarbovacie prostriedky sa nesmú používať v práčke.

► Ak sa dostane prací prostriedok do očí, ihneď ich dôkladne opláchnite veľkým množstvom vlažnej vody. Ak ho nedopatrením prehltnete, poraďte sa ihneď s lekárom. Osoby s poškodenou alebo citlivou pokožkou by sa mali vyvarovať kontaktu s pracím prostriedkom.

Príslušenstvo

► Súčasti príslušenstva sa môžu namontovať alebo zabudovať len vtedy, keď sú výslovne schválené firmou Miele. V prípade montáže a zabudovania iných častí zaniká záruka a/alebo ručenie poskytované spoločnosťou Miele.

► Sušičky Miele a práčky Miele je možné uložiť na seba. Na to je potrebná montážna súprava Miele práčka-sušička, ktorá je k dispozícii ako príslušenstvo na dokúpenie. Je nutné dbať na to, aby sa montážna súprava práčka-sušičky hodila k sušičke Miele a automatickej práčke Miele.

► Dbajte na to, aby bol sokel Miele, ktorý dostať ako príslušenstvo na dokúpenie, vhodný pre túto práčku.

Miele nezodpovedá za škody, ktoré vzniknú v dôsledku nedodržania bezpečnostných pokynov a varovných upozornení.

Obsluha práčky

Ovládací panel

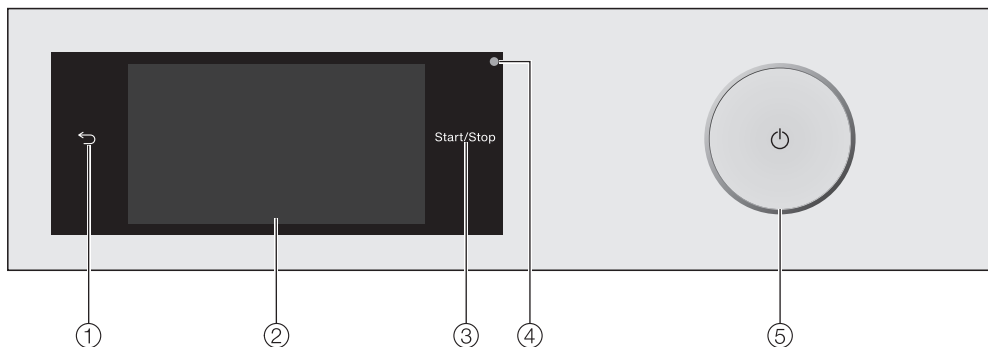

- ① **senzorové tlačidlo** ←
Návrat v menu o jednu úroveň.
- ② **dotykový displej**
- ③ **senzorové tlačidlo štart/stop**
Stlačením senzorového tlačidla *štart/stop* sa spustí zvolený program, alebo sa preruší spustený program. Senzorové tlačidlo začne blikať, akonáhle je možné spustiť program a po spustení programu nepretržite svieti.
- ④ **optické rozhranie**
Slúži servisnej službe ako prenosový bod.
- ⑤ **tlačidlo** ⏻
Na zapnutie a vypnutie práčky. Práčka sa automaticky vypína z dôvodu úspory elektrickej energie. Vypnutie prebehne 15 minút po skončení programu/ochrany proti pokrčeniu alebo po zapnutí, ak sa nevykoná ďalšia obsluha.

Dotykový displej a senzorové tlačidlá

Senzorové tlačidlá ← a *štart/stop* ako aj senzorové tlačidlá na displeji reagujú na dotyk končekov prstov.

Dotykový displej môžete špicatými alebo ostrými predmetmi, ako napr. ceruzkami poškrabať.

Dotýkajte sa dotykového displeja len prstami.

Hlavné menu

Po zapnutí práčky sa na displeji zobrazí hlavné menu.

Z hlavného menu sa dostanete do všetkých dôležitých podmenu.

Dotykom sensorového tlačidla  sa kedykoľvek vrátite do hlavného menu. Predtým nastavené hodnoty sa neuložia.



Strana 1 hlavné menu

Potiahnutím prsta na displeji nalistujete druhú stranu hlavného menu.



Strana 2 hlavné menu

programy

Pre výber pracích programov.

☆ obľúbené programy

Môžete upraviť až 12 pracích programov a uložiť ich (viď kapitola „Oblíbené programy“).

MobileControl

Pomocou položky MobileControl môžete práčku ovládať diaľkovo prostredníctvom Miele@mobile App.

Musí byť zapnuté nastavenie diaľkové ovládanie.

Stlačte sensorové tlačidlo MobileControl a riadte sa pokynmi na displeji.

asistent prania

Asistent prania Vás krok po kroku vedie k optimálnemu praciemu programu pre Vašu bielizeň (viď kapitola „Asistent prania“).

Ⓞ ošetrovanie

V menu ošetrovanie nájdete ošetrovacie možnosti pre systém TwinDos a program Čistenie prístroja (viď kapitola „Čistenie a ošetrovanie“).

nastavenia

V menu nastavenia môžete prispôbiť elektroniku práčky meniacim sa požiadavkám (viď kapitola „Nastavenia“).

Obsluha práčky

Príklady ovládania

Zoznamy výberu

Menu programu (jednoduchý výber)

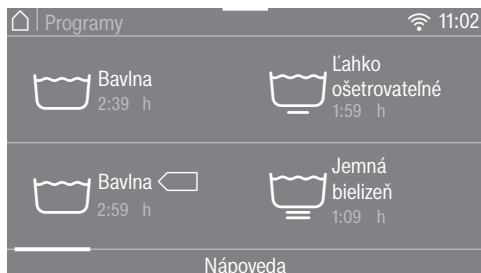

Potiahnutím prsta po obrazovke môžete listovať doľava alebo doprava. Položte pritom prst na dotykový displej a pohybujte ním do želaného smeru.

Oranžová lišta s ikonami zobrazuje, že nasledujú ďalšie možnosti menu.

Pre výber pracieho programu stlačte názov programu.

Displej prejde do základného menu zvoleného programu.

Menu extra funkcie (viacnásobný výber)

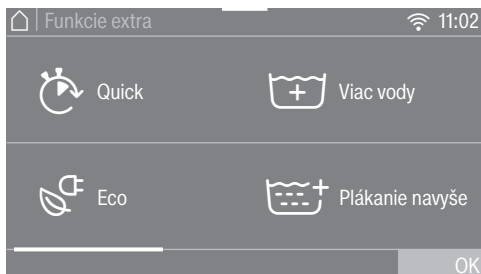

Potiahnutím prsta po obrazovke môžete listovať doľava alebo doprava. Položte pritom prst na dotykový displej a pohybujte ním do želaného smeru.

Oranžová lišta s ikonami zobrazuje, že nasledujú ďalšie možnosti menu.

Pre výber jednej alebo niekoľkých *extra funkcií* ich stlačte.

Aktuálne zvolené *extra funkcie* sa označia oranžovým.

Na opätovné zrušenie *extra funkcie* túto *extra funkciu* znovu stlačte.

Senzorovým tlačidlom *OK* sa označené *extra funkcie* aktivujú.

Nastavenie číselných hodnôt

V niektorých menu sa môžu nastavovať číselné hodnoty.

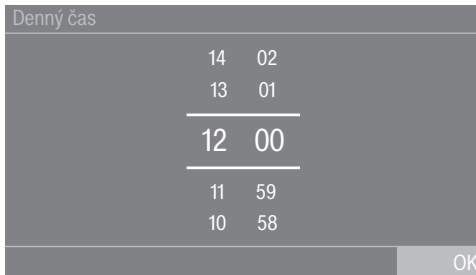

Čísla zadávajú potiahnutím smerom hore alebo dole. Položte prst na číslicu, ktorú chcete zmeniť a pohybujte ním do želaného smeru. Sensorovým tlačidlom *OK* sa nastavená číselná hodnota prevezme.

Tip: Keď stlačíte číslice len krátko, zobrazí sa blok číslic. Akonáhle zadáte platnú hodnotu, je sensorové tlačidlo *OK* označené na zeleno.

Rolovacie menu

V rolovacom menu si môžete nechať zobrazíť rôzne informácie, napr. k praciemu programu.



Dotknite sa horného okraja obrazovky v strede a potiahnite prstom po displeji smerom dole.

Zobrazenie pomoci

Pri niektorých menu sa zobrazuje *Nápo-veda* v spodnom riadku displeja.

- Stlačte sensorové tlačidlo *Nápo-veda* pre zobrazenie pokynov.
- Stlačte sensorové tlačidlo *Zatvorit'*, aby ste sa vrátili k predchádzajúcej obrazovke.

Opustenie úrovne menu

- Stlačte sensorové tlačidlo ↶, aby ste sa dostali k predchádzajúcej obrazovke.

Všetky zadania, ktoré ste doteraz vykonali a nepotvrdili pomocou *OK*, sa do pamäti neuložia.

Prvé uvedenie do prevádzky

⚠ Poškodenie z dôvodu chybného umiestnenia a napojenia.

Chybné umiestnenie a pripojenie práčky spôsobí vážne vecné škody. Dodržujte pokyny v kapitole „Umiestnenie a pripojenie“.

Na tejto práčke bol vykonaný úplný test funkčnosti, preto sa v bubne nachádza zvyšok vody.

Odstránenie ochranej fólie a reklamných nálepiek

- Odstráňte:
 - ochrannú fóliu z dvierok
 - všetky reklamné nálepky (pokiaľ sú k dispozícii) z prednej strany a z veka

Neodstraňujte nálepky, ktoré vidíte po otvorení dvierok (napr. typový štítok).

Vybratie kartuší s pracími prostriedkami a kolena z bubna

V bubne sa nachádzajú dve kartuše s pracími prostriedkami pre automatické dávkovanie pracieho prostriedku a koleno pre vypúšťaciu hadicu.

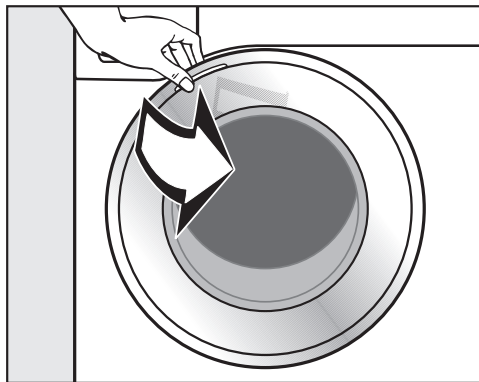

- Otvorte dvierka.
- Vyberte obe kartuše a koleno.

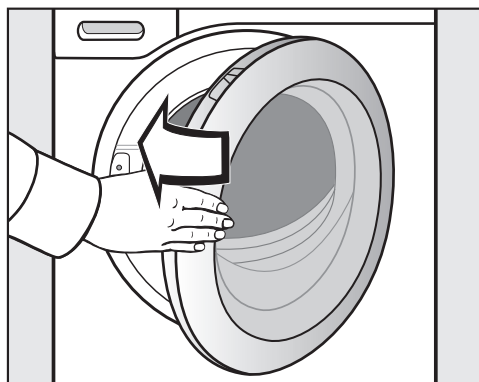

- Dvierka zatvorte miernym pribúchnutím.

Miele@home

Vaša práčka je vybavená vstavaným WiFi modulom.

Pre použitie potrebujete:

- WiFi sieť
- Miele@mobile App
- užívateľský účet Miele. Užívateľský účet môžete vytvoriť pomocou Miele@mobile App.

Miele@mobile App Vás vedie nadväzovaním spojenia práčky a domácej WiFi siete.

Potom čo Vašu práčku zapojíte do WiFi siete, môžete pomocou App vykonávať napríklad nasledujúce akcie:

- diaľkovo ovládať Vašu práčku
- vyvolať informácie o stave prevádzky Vašej práčky
- vyvolať informácie o priebehu programu Vašej práčky

Zapojením Vašej práčky do WiFi siete sa zvýši spotreba elektrickej energie aj keď je práčka vypnutá.

Zaistite preto, aby bol v mieste inštalácie Vašej práčky k dispozícii dostatočne silný signál Vašej WiFi siete.

Aplikácie Miele@mobile

Aplikáciu Miele@mobile Appmobile si môžete stiahnuť zadarmo z Apple App Store® alebo Google Play Store™.



Prvé uvedenie do prevádzky

Zapnutie práčky

- Stlačte tlačidlo .

Rozsvieti sa uvítacia obrazovka.

Displej Vás prevedie **6 krokmi** prvého uvedenia do prevádzky.

1. Nastavenie jazyka displeja

Budete vyzvaní, aby ste nastavili požadovaný jazyk displeja. Zmena jazyka je možná kedykoľvek dodatočne pomocou menu nastavenia.



- Listujte doľava alebo doprava, pokým sa neobjaví požadovaný jazyk.
- Stlačte senzorové tlačidlo požadovaného jazyka.

Zvolený jazyk je oranžovo označený a displej prejde k inicializácii Miele@home.

2. Aktivácia Miele@home



- Ak chcete aktivovať Miele@home hneď, stlačte senzorové tlačidlo **Ďalej**.

Tip: Ak chcete aktiváciu odložiť na neskôr, stlačte senzorové tlačidlo **Preskočiť**. Na displeji sa zobrazí hlásenie:

i Možné nastaviť aj neskôr v "Nastaveniach" / "TwinDos"

Potvrďte senzorovým tlačidlom **OK**.

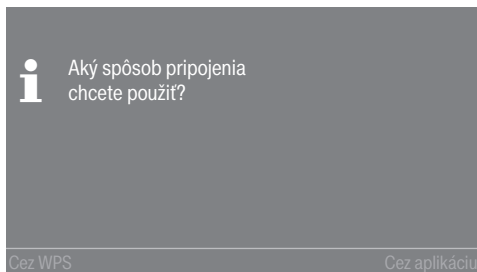

- Zvoľte požadovaný spôsob pripojenia.

Displej a Miele@mobile App Vás prevedie ďalšími krokmi.

3. Nastavenie formátu času

Denný čas sa môže zobrazovať v 24- alebo v 12-hodinovom rytme.

- Zvoľte požadovaný formát času a potvrdte sensorovým tlačidlom **OK**.

Displej prejde do nastavenia denného času.

Nastavenie denného času

Táto výzva sa zobrazuje len vtedy, keď ste Vašu práčku ešte nepripojili do WiFi siete.

Pri pripojení do WiFi siete sa denný čas automaticky nastaví.

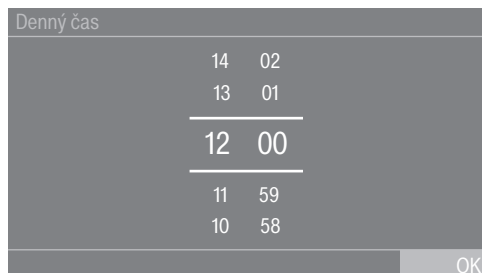

- Položte prst na číslicu, ktorú chcete zmeniť a pohybujte ním do želaného smeru.
- Potvrdte sensorovým tlačidlom **OK**.

4. Odstránenie prepravnej poistky

 Poškodenie z dôvodu neodstránenej prepravnej poistky. Neodstránená prepravná poistka môže spôsobiť poškodenie práčky a vedľa nej umiestneného nábytku alebo prístrojov. Odstráňte prepravnú poistku podľa popisu v kapitole „Umiestnenie a pripojenie“.

- Potvrdte odstránenie prepravnej poistky sensorovým tlačidlom **OK**.

Na displeji sa zobrazí hlásenie:

 Odstráňte transportnú poistku a dbajte na "Bezpečnostné pokyny" a "Sprevádzkovanie" podľa návodu na použitie.

- Hlásenie potvrdte sensorovým tlačidlom **OK**.

Displej prejde k inicializácii TwinDos.

Prvé uvedenie do prevádzky

5. Uvedenie TwinDos do činnosti



- Stlačte senzorové tlačidlo **Dalej**, aby ste inicializovali TwinDos.

Tip: Ak chcete aktiváciu odložiť na neskôr, stlačte senzorové tlačidlo **Preskočiť**. Na displeji sa zobrazí hlásenie:

i Možné nastaviť aj neskôr v "Nastaveniach" / "TwinDos"

Potvrďte senzorovým tlačidlom **OK**.

Nastavenie pre priehradku ①

Ďalej popisujeme nastavenie pre Miele UltraPhase 1 a Miele UltraPhase 2. Nastavenie iných pracích prostriedkov je podobné.

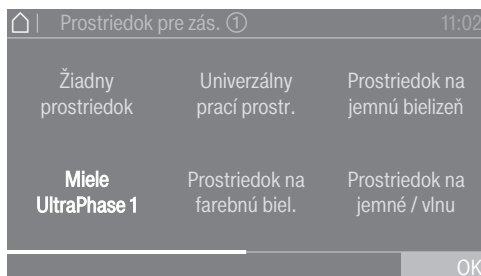



- Stlačte senzorové tlačidlo **Miele UltraPhase 1**.

Na displeji sa zobrazí hlásenie: **Zadaňte, prosím, odporúčané dávkovanie Vášho pracieho prostriedku na 1 prací cyklus pri bežnom znečistení. Zohľadnite pri tom tvrdosť vody**

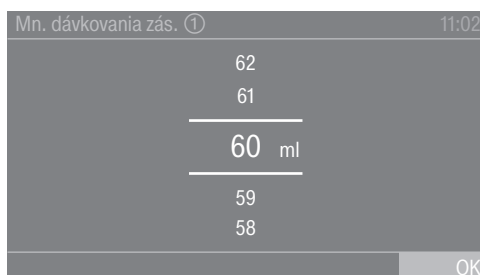
Dávkované množstvo UltraPhase 1 pre **(rozmedzie tvrdosti II)** je prednastavené.



- Potvrďte prednastavenú hodnotu senzorovým tlačidlom **OK** alebo hodnotu opravte.

UltraPhase 1		
	rozmedzie tvrdosti I	48 ml
	rozmedzie tvrdosti II	60 ml
	rozmedzie tvrdosti	72 ml

Na displeji sa zobrazí:

i Nasadte zásobník ①

Prvé uvedenie do prevádzky

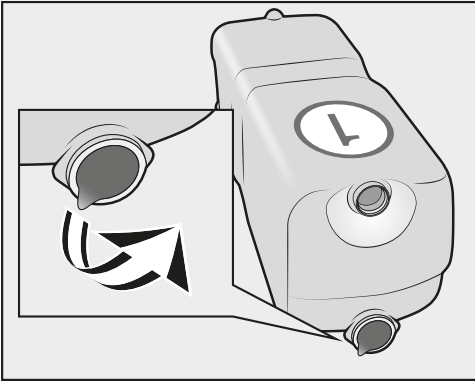

- Odstráňte fóliu alebo prepravnú zátku z kartuše s pracím prostriedkom.

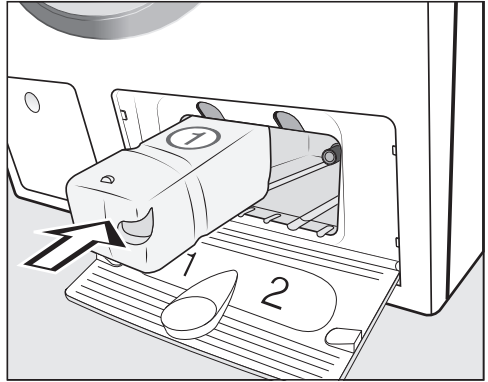

- Zasúvajte kartušu s pracím prostriedkom pre **UltraPhase 1** do **priehradky 1**, pokým nezaklapne západka.

Na displeji sa zobrazí nasledovné hlásenie:

- Vykonaňte, prosím, nastavenia UltraPhase 2

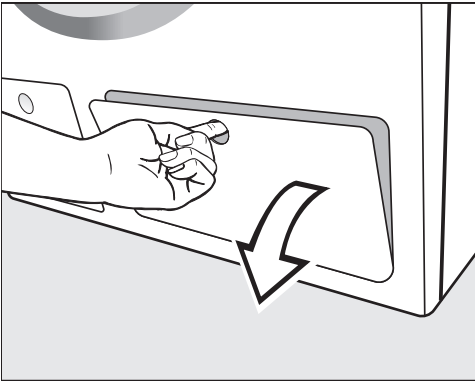

- Otvorte kryt pre TwinDos.



Prvé uvedenie do prevádzky

Nastavenie pre priehradku ②

Dávkované množstvo UltraPhase 2 pre  (rozmedzie tvrdosti II) je prednastavené.

Mn. dávkovania zás. ②	11:02
47	
46	
<u>45 ml</u>	
44	
43	
	OK

- Potvrďte prednastavenú hodnotu senzorovým tlačidlom OK alebo hodnotu opravte.

UltraPhase 2		
	rozmedzie tvrdosti I	36 ml
	rozmedzie tvrdosti II	45 ml
	rozmedzie tvrdosti	54 ml

Na displeji sa zobrazí:

- Nasadíte zásobník ②

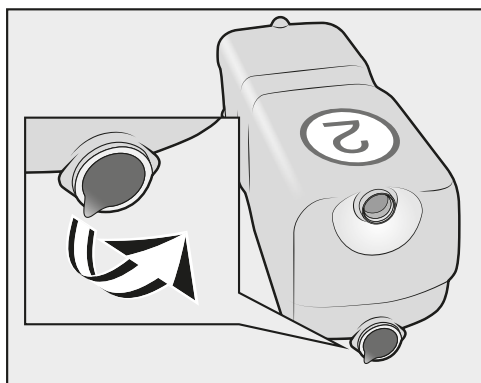

- Odstráňte fóliu alebo prepravnú zátku z kartuše s pracím prostriedkom.

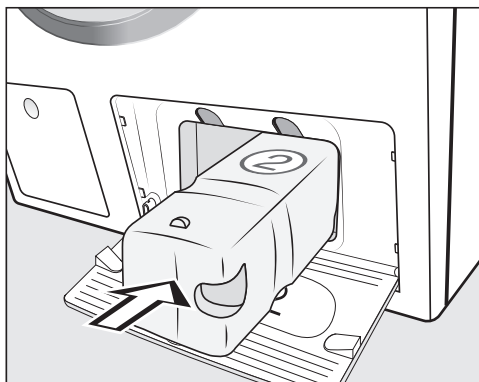

- Zasúvajte kartušu s pracím prostriedkom pre **UltraPhase 2** do **priehradky 2**, pokým nezaklapne západka.

Pri zasúvaní kartuše sa zobrazenie na displeji zmení na:

■ "TwinDos" je nastavený. V prípade potreby môžete nastavenie zmeniť v menu "Nastavenia" / "TwinDos"

- Potvrďte senzorovým tlačidlom OK.
- Zatvorte kryt pre TwinDos.

Displej prejde k programu pre kalibráciu.

6. Spustenie programu pre kalibráciu

Pre optimálnu spotrebu prúdu, vody a optimálny výsledok prania je dôležité, aby sa vykonala kalibrácia práčky.

Pritom **musíte** spustiť program *bavlna bez* bielizne.

Spustenie iného programu je možné až po kalibrácii.

Na displeji sa zobrazí hlásenie:

i Otvorte prívod vody a spustíte program "Bavlna 90°C" s prázdny bubnom

■ Potvrďte senzorovým tlačidlom *OK*.

Displej prejde do základného menu programu *bavlna*.

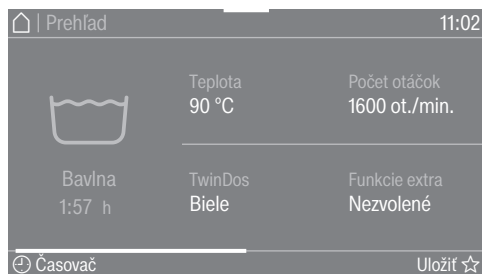

■ Stlačte senzorové tlačidlo *štart/stop*.

Program kalibrácie práčky je spustený. Trvá asi 2 hodiny.

Koniec je zobrazený hlásením na displeji:

i Sprevádzkovanie ukončené

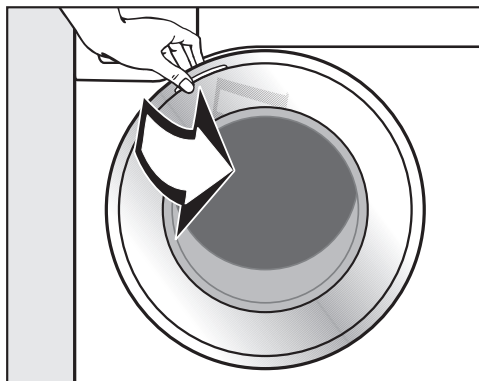

■ Uchopte dvierka a otvorte ich.

Tip: Dvierka nechajte pootvorené, aby mohol bubon schnúť.

■ Vypnite práčku tlačidlom .

Pranie z hľadiska ochrany životného prostredia

Spotreba energie a vody

- Využívajte maximálnu kapacitu náplne príslušného programu prania. Spotreba elektrickej energie a vody je potom vo vzťahu k celkovému množstvu bielizne najnižšia.
- Pri menšom naplnení sa o zníženie spotreby vody a energie stará automatika množstva.
- Využívajte program *expres 20* pre malé dávky málo znečistenej bielizne.
- Moderné pracie prostriedky umožňujú prať pri znížených teplotách (napr. 20 °C). Z dôvodu úspory energie využite príslušné nastavenia teploty.
- Pri praní s nízkymi teplotami a/alebo tekutými pracími prostriedkami hrozí nebezpečenstvo tvorby choroboplodných zárodkov a zápachu v práčke. Preto Miele doporučuje práčku raz za mesiac vyčistiť.

Hlásením na displeji Hygiene info: Vyberte "Údržbu" a spustíte program "Čistenie prístroja" Vás na to práčka upozorní.

Spotreba pracieho prostriedku

- Pre presné dávkovanie využite automatické dávkovanie pracieho prostriedku.
- Pri dávkovaní dbajte na stupeň znečistenia bielizne.
- Používajte maximálne toľko pracieho prostriedku, koľko je uvedené na obale.

Tip pre následné sušenie bielizne v sušičke

Pre úsporu energie počas sušenia zvolte najvyšší možný počet otáčok pri odstreďovaní pre príslušný prací program.

Pranie z hľadiska ochrany životného prostredia

EcoFeedback

V rolovacom menu získate informácie o spotrebe energie a vody Vašej práčky.

Na displeji sa zobrazujú tieto informácie:

- Pred priebehom programu prognóza spotreby energie a vody.
- Počas priebehu programu alebo na konci programu skutočná spotreba energie a vody.



- Otvorte rolovacie menu.

1. Prognóza

Stĺpcový diagram vpravo zobrazuje prognózu spotreby elektrickej energie a vody.

Čím viac stĺpcov sa zobrazí, o to viacej energie alebo vody sa spotrebuje.

Prognóza sa mení podľa zvoleného pracieho programu, teploty a zvolených extra funkcií.

2. Skutočná spotreba

V priebehu programu a na konci programu môžete odčítať skutočnú spotrebu energie a vody.

Môžete si navyše nechať zobrazit náklady. Ďalšie informácie k zadávaniu nákladov nájdete v kapitole „Nastavenia“, odstavec „Spotreba“.

Spotreba sa mení s postupom programu.

Otvorením dvierok alebo automatickým vypnutím po skončení programu sa údaje opäť vrátia k prognóze.

Tip: Môžete si nechať zobrazit údaje o spotrebe posledného pracieho programu a o celkovej spotrebe (viď kapitola „Nastavenia“, odstavec „Spotreba“).

1. Pripraviť bielizeň



- Vyprázdňte vrecká.

⚠ Poškodenia cudzími predmetmi. Klince, mince, kancelárske sponky atď. môžu poškodiť textilie a súčasti práčky.

Pred praním skontrolujte bielizeň na cudzie predmety a odstráňte ich.

Triedenie bielizne

- Roztriedte textilie podľa farieb a symbolov na etiketách o ošetrovaní (v golieri alebo v bočnom šve).

Tip: Tmavé textilie často pri prvých praniach púšťajú farbu. Aby sa nič nezafarbilo, perte svetlé a tmavé veci oddelene.

Predbežné ošetrovanie škvŕn

- Prípadné škvŕny na textilách odstráňte, ak je to možné ešte kým sú čerstvé. Ľahkými dotykmi a nefarbiacou handričkou odstráňte škvŕny. Nedrhnúť!

Tip: Škvŕny (napr. krv, vajce, káva, čaj) sa často dajú odstrániť pomocou malých trikov, ktoré nájdete v Miele lexikóne prania. Môžete ho u Miele vyžiadať, prípadne do neho nahliadnuť cez internetovú stránku.

⚠ Poškodenie čistiacimi prostriedkami obsahujúcimi rozpúšťadlá. Čistiaci benzín, prostriedky na škvŕny atď. môžu poškodiť plastové časti. Pri ošetrovaní textílií dbajte na to, aby nedošlo k postriekaniu častí z umelej hmoty čistiacim prostriedkom.

⚠ Nebezpečenstvo výbuchu čistiacimi prostriedkami obsahujúcimi rozpúšťadlá. Pri používaní čistiacich prostriedkov obsahujúcich rozpúšťadlá môže vzniknúť výbušná zmes. V práčke nepoužívajte čistiace prostriedky obsahujúce rozpúšťadlá.

Všeobecné tipy

- Záclony: odstráňte šnúrky a pásiky, alebo ich zviažte do uzlíka.
- Podprsienky: prišite alebo odstráňte uvoľnené kostice.
- Zipsy, suché zipsy, háčiky a očka pred praním zapnite.
- Obliečky perín a vankúšov zapnite, aby sa do nich nedostala drobná bielizeň.

Neperte textilie, ktoré sú deklarované ako **nehodné** pre pranie v práčke (symbol ošetrovania ).

2. Zvoliť program

Zapnutie práčky

- Stlačte tlačidlo .

Zapne sa osvetlenie bubna.

Osvetlenie bubna po 5 minútach automaticky zhasne.

Tip: Pre opätovné osvetlenie bubna otvorte rolovacie menu v prehľade menu a stlačte senzorové tlačidlo .

Na displeji sa zobrazí hlavné menu.

Voľba programu

- Stlačte senzorové tlačidlo Programy.

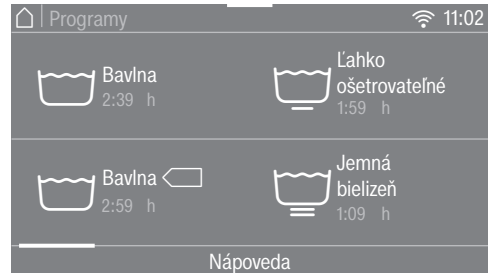

- Listujte na displeji doprava, pokým sa neobjaví požadovaný program.
- Stlačte senzorové tlačidlo programu.

Displej prejde do menu Prehľad.



Existujú ešte 3 alternatívy voľby programu.

1. obľúbené programy
2. asistent prania
3. MobileControl

3. Zvoliť nastavenie programu

Voľba teploty

Môžete zmeniť prednastavenú teplotu programu prania.

- Stlačte senzorové tlačidlo Teplota.
- Zvoľte požadovanú teplotu.

Displej prejde do menu Prehľad.

Voľba otáčok

Môžete zmeniť prednastavené otáčky odstredovania pracieho programu.

- Stlačte senzorové tlačidlo Počet otáčok.
- Zvoľte požadované otáčky odstredovania.

Displej prejde do menu Prehľad.

Aktivácia TwinDos

TwinDos dávkovanie je automaticky zapnuté pri všetkých programoch, pri ktorých je dávkovanie možné.

1. Zapnutie alebo vypnutie TwinDos

- Stlačte senzorové tlačidlo TwinDos a zvoľte Vypnúť alebo Zapnúť.

2. Voľba pracieho prostriedku

Pri používaní 2-fázového systému Miele musíte zadať farebné zloženie náplne bielizne.

- Zvoľte Biele pre náplň bielizne obsahujúcu biele kusy alebo Farebné pre náplň bielizne s farebnými kusmi.

Ak používate iné pracie prostriedky, musíte ich zvoliť.

- Zvoľte priehradku ① alebo ②.

Tip: Zobrazujú sa len pracie prostriedky prípustné pre prací program.

3. Voľba stupňa znečistenia

Na displeji bude otázka týkajúca sa stupňa znečistenia bielizne.

- Voľte medzi Ľahké, Bežné a Silné.
- Výber potvrdíte senzorovým tlačidlom OK.

Automatické dávkovanie je zapnuté.

Displej prejde do menu Prehľad.

Ďalšie informácie v kapitole „5. Pridať prací prostriedok“, odstavec „TwinDos“.

3. Zvoliť nastavenie programu

Voľba extra funkcií

Pracie programy môžete doplniť extra funkciami.

- Stlačte senzorové tlačidlo Funkcie extra.
- Zvoľte jednu alebo niekoľko extra funkcií.

Nie všetky extra funkcie je možné navzájom kombinovať, napr. Eco a Quick. Nekombinovateľné extra funkcie stmavnú a nie je možné ich navoliť.

- Potvrďte senzorovým tlačidlom OK.

Displej prejde do menu **Prehľad**.

Ďalšie informácie v kapitole „Extra funkcie“.

Aktivácia CapDosing

Pri tomto pracom programe môžete využiť dávkovanie z kapsule.

- Stlačte senzorové tlačidlo CapDosing.

Na displeji sa Vám zobrazia druhy kapsúl, ktoré je možné k programu zvoliť.

- Zvoľte požadovaný druh kapsule.

Dávkovanie z kapsule je aktivované.

Displej prejde do menu **Prehľad**.

Ďalšie informácie v kapitole „5. Pridať prací prostriedok“, odstavec „Dávkovanie z kapsule“.

Škvrny

Pre lepšie vypranie bielizne, na ktorej sú škvrny je možné navoliť rôzne druhy škvrn. Program prania sa príslušne prispôsobí.

- Stlačte senzorové tlačidlo Škvrny.
- Zo zoznamu vyberte druhy škvrn, aké sú na Vašej bielizni.
- Výber potvrdte senzorovým tlačidlom OK.

Pri zvolení niektorých škvrn sa Vám zobrazia nápomocné informačné texty.

- Informačné texty potvrdte OK.

Displej prejde do menu **Prehľad**.

🕒 Časovač

Pomocou časovača môžete určiť koniec alebo začiatok pracieho programu.

Ďalšie informácie v kapitole „Časovač“.

4. Naplniť práčku

Otvorenie dvierok

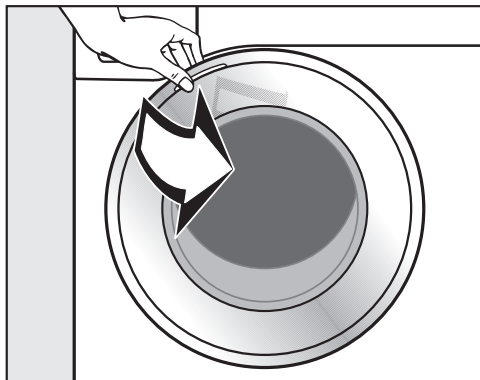

- Uchopte dvierka a otvorte ich.

Skôr ako naplníte bubon bielizňou, skontrolujte, či nie sú v ňom zvieratá alebo cudzie telesá.

Pri maximálnom množstve naplnenia je spotreba energie a vody vo vzťahu k celkovej kapacite náplne najnižšia. Preplnenie znižuje výsledok prania a spôsobuje pokrčenie.

- Vložte voľne do bubna rozvinutú bielizeň.

Rôzne veľké kusy bielizne zosilňujú účinok prania a bielizeň sa pri odstreďovaní lepšie rozloží.

Tip: V rolovačom menu sa Vám zobrazuje maximálne množstvo naplnenia pri zvolenom programe.

Zavretie dvierok

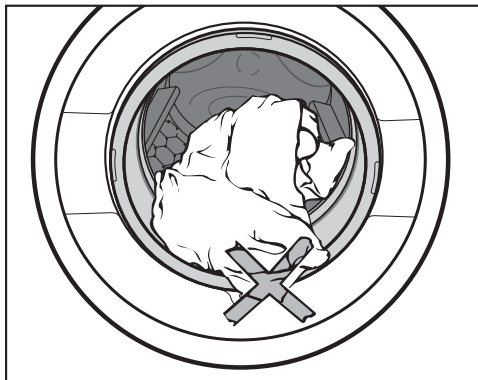

- Dávajte pozor, aby sa bielizeň neprivila medzi dvierka a tesnenie.

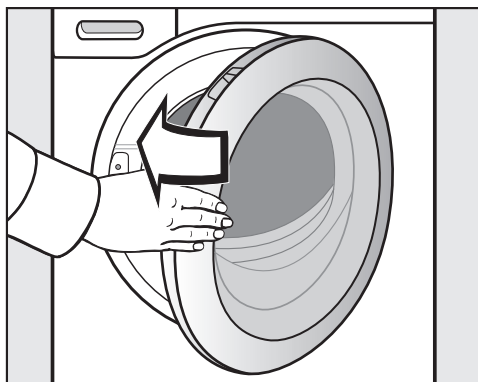

- Dvierka zatvorte miernym pribudnutím.

5. Pridať prací prostriedok

Práčka Vám poskytuje rôzne možnosti pridávania pracieho prostriedku.

TwinDos

Táto práčka je vybavená systémom TwinDos.

TwinDos musí byť aktivovaný, ako je to popísané v kapitole „Prvé uvedenie do prevádzky“.

Popis funkcie UltraPhase 1 a UltraPhase 2

UltraPhase 1 je tekutý prací prostriedok, ktorý rozpúšťa špinu a odstraňuje najbežnejšie škvrny. UltraPhase 2 je bieliaci prostriedok a odstraňuje odolné škvrny. Obidva pracie prostriedky sa dávkujú do procesu prania v rôznych časoch, aby sa dosiahol optimálny výsledok prania. UltraPhase 1 a UltraPhase 2 dôkladne vyčistia biele a farebné textilie. UltraPhase 1 a UltraPhase 2 dostanete v kartušiach na jedno použitie na www.miele-shop.com alebo pri Miele špecializovanom predajcovi.

Zapnutie dávkovania TwinDos

TwinDos dávkovanie je automaticky zapnuté pri všetkých programoch, pri ktorých je dávkovanie možné.

Tip: Dávkované množstvá pracích prostriedkov sú prednastavené. Pri príliš silnom penení môžete prostredníctvom menu  Nastavenia, Pribeh programu, TwinDos dávkovné množstvo znížiť.

Zmena dávkovania TwinDos

Môžete zmeniť navrhované farebné množstvo bielizne.

- Stlačte senzorové tlačidlo TwinDos a navolte požadované farebné zloženie.

Vypnutie dávkovania TwinDos

- Stlačte senzorové tlačidlo TwinDos.
- Stlačte senzorové tlačidlo Vypnúť.

Vybratie kartuše

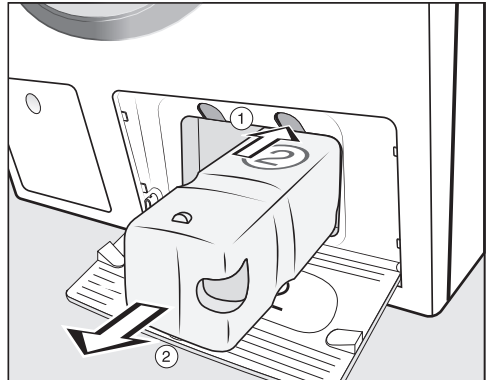





- ① Stlačte žltý gombík nad kartušou, aby ste uvoľnili západku.
- ② Vytiahnite kartušu.

5. Pridať prací prostriedok

Stupeň znečistenia

Znečistenie bielizene sa delí na tri stupne:

-  Lahké
Nie je vidieť znečistenie a škvŕny.
-  Bežné
Je vidieť znečistenie a/ alebo niekoľko jemných škvŕn.
-  Silné
Nie je vidieť znečistenie a škvŕny.

Množstvo pracieho prostriedku cez TwinDos a množstvo vody pri plákaní sú nastavené pre stupeň  Bežné.

- Stlačte senzorové tlačidlo TwinDos na zvolenie iného stupňa znečistenia.

Množstvo pracieho prostriedku a množstvo vody sa prispôbia podľa stupňa znečistenia.

Pri niektorých programoch nie je možné zvoliť stupeň znečistenia. Tieto programy sú zostavené pre mierne znečistenú bielizeň.

Použitie ďalších prostriedkov na odstránenie škvŕn

Ak použijete ešte ďalší prostriedok na odstránenie škvŕn, existujú tieto možnosti:

- Použitie prostriedku Cap Booster a aktivácia dávkovania z kapsule.
- Napiňte soľou na škvŕny priehradku  v zásuvke pre dávkovanie pracích prostriedkov.

5. Pridať prací prostriedok

Zásuvka na dávkovanie pracích prostriedkov

Môžete používať všetky pracie prostriedky, ktoré sú vhodné pre práčky pre domácnosť. Dodržujte pokyny na používanie a dávkovanie uvedené na obale pracieho prostriedku.

Dbajte na to, aby bolo dávkovanie TwinDos vypnuté.

Plnenie pracieho prostriedku

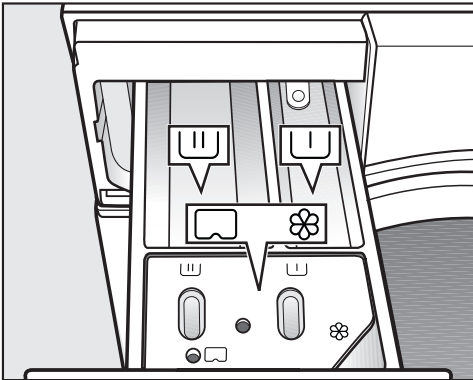

- Vytiahnite zásuvku pre dávkovanie pracích prostriedkov a naplňte jej komory pracím prostriedkom.

▭ pracie prostriedky pre predpranie

▭ pracie prostriedky pre hlavné pranie a namáčanie

⊗ aviváž, tužidlo, tekutý škrob alebo

▭ kapsule

Naplnenie avivážnym prostriedkom

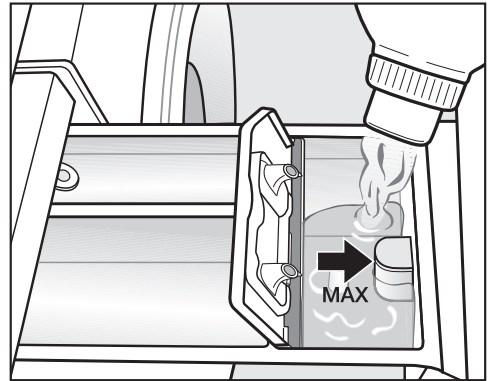

- Aviváž, tužidlo alebo tekutý škrob dávajte do komory ⊗. **Dbajte na maximálnu výšku naplnenia.**

S posledným plákaním sa prostriedok vypláchne. Na konci pracieho programu zostane v komore ⊗ malé množstvo zvyškovej vody.

Po niekoľkých automatických škrobeniach vyčistíte zásuvku pre dávkovanie pracích prostriedkov a hlavne násosku.

5. Pridať prací prostriedok

Tipy pre dávkovanie

Pri dávkovaní pracieho prostriedku dbajte na stupeň znečistenia bielizne a množstvo naplnenia. Pri menších množstvách naplnenia znížte množstvo pracieho prostriedku (napr. pri polovičnom naplnení znížte množstvo pracieho prostriedku o $\frac{1}{3}$).

Príliš málo pracieho prostriedku:

- spôsobí, že bielizeň nebude čistá a časom zošedne a stvrdne.
- napomáha tvorbe plesne v práčke.
- spôsobí, že sa z bielizne neodstráni všetok tuk.
- napomáha vytváraniu vápenatých usadenín na výhrevných telesách.

Príliš veľa pracieho prostriedku

- spôsobí zlý výsledok prania, plákania a odstredovania.
- ovplyvní zvýšenie spotreby vody automaticky zapínaním plákania navyše.
- spôsobí väčšie ekologické zaťaženie.

Použitie tekutých pracích prostriedkov pri predpraní

Použitie tekutých pracích prostriedkov v hlavnom praní pri aktivovanom predpraní nie je možné.

Pre pranie s aktivovaným predpraním používajte dávkovanie TwinDos.

Použitie tabliet alebo toboliek

Tablety alebo tobolky dávajte **vždy** priamo k bielizni do bubna. Pridávanie cez zásuvku pre dávkovanie pracích prostriedkov nie je možné.

Ďalšie informácie k pracím prostriedkom a ich dávkovaniu získate v kapitole „Pracie prostriedky“.

5. Pridať prací prostriedok

Dávkovanie z kapsule

Ak ste pri nastaveniach programu zvolili CapDosing, dávkuje sa prací prostriedok pre tento program prania z kapsule.

K jednému praciemu programu je možné vybrať len jednu kapsulu.

Existujú kapsule s 3 rôznymi obsahmi:

- ☼ = ošetrovacie prostriedky na textil (napr. aviváž, impregnačné prostriedky)
- 👤 = doplnkové prostriedky (napr. zosilňovače pracieho účinku)
- 💧 = pracie prostriedky (len pre hlavné pranie)

Podľa toho, aké nastavenie bolo zvolené, sa z kapsule dávkuje prací prostriedok, doplnkový prostriedok alebo ošetrovací prostriedok na textil.

Jedna kapsula obsahuje vždy správne množstvo prostriedku na jedno pranie.

Kapsule si môžete objednať cez internet na adrese www.miele-shop.com, alebo zakúpiť u servisnej služby Miele alebo u Vášho špecializovaného predajcu Miele.

⚠️ Ohrozenie zdravia kapsulami. Látky nachádzajúce sa v kapsuliach môžu spôsobiť ohrozenie zdravia pri kontakte s pokožkou alebo pri požití. Kapsule preto skladujte mimo dosahu detí.

Vloženie kapsule

- Otvorte zásuvku na dávkovanie pracích prostriedkov.

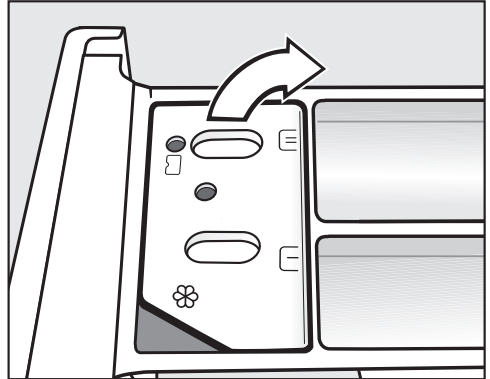

- Otvorte veko priehradky ☼/👤.

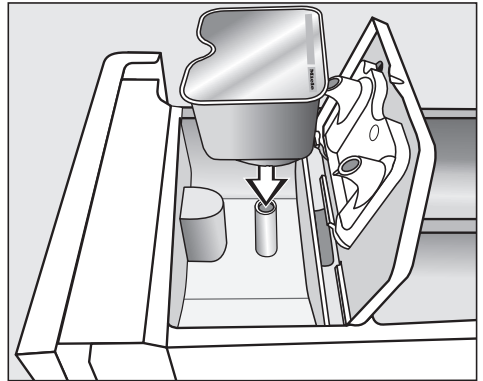

- Kapsulu pevne pritlačte.

5. Pridať prací prostriedok

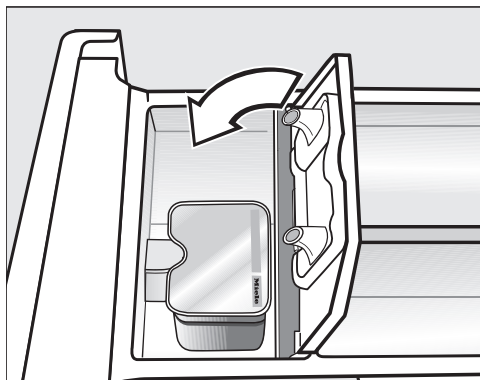

- Zatvorte veko a pevne ho zatlačte.
- Zatvorte zásuvku pre dávkovanie pracích prostriedkov.

Nasadením kapsule do zásuvky na dávkovanie pracích prostriedkov sa kapsula otvorí. Keď kapsulu opäť odstránite zo zásuvky nepoužitú, môže vytiecť.

Otvorenú kapsulu zlikvidujte.

Obsah kapsule príslušného druhu sa do programu prania pridáva v správnom okamžiku.

Pri dávkovaní kapsule nateká voda do komory ☼ výhradne cez kapsulu. Nepridávajte dodatočný avivážny prostriedok do komory ☼.

- Po skončení programu odstráňte prázdnu kapsulu.

Z technických dôvodov zostane v kapsule malé zvyškové množstvo vody.

6. Spustiť program - koniec programu

Spustenie programu

Keď senzorové tlačidlo *štart/stop* pomaly bliká, je možné spustiť program.

- Stlačte senzorové tlačidlo *štart/stop*.

Uzamknú sa dvierka (možno spoznať podľa symbolu  na displeji) a spustí sa program prania.

Na displeji sa zobrazuje stav programu.

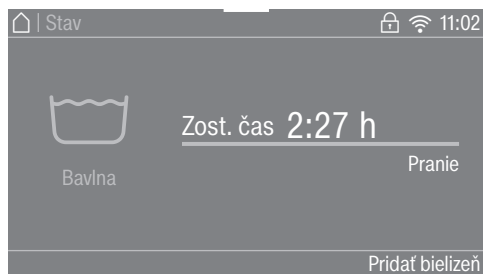

Práčka Vás informuje o práve dosiahnutom úseku programu a o zvýšnom čase trvania programu.

Ak bol zvolený čas predvoľby štartu, zobrazuje sa na displeji.

Po spustení programu sa vypne osvetlenie bubna.

Koniec programu

V ochrane proti pokrčeniu sú ešte uzamknuté dvierka a na displeji sa zobrazuje **Koniec/ ochr. proti pokrč.** a Od-blokovat stlačením "Štart/Stop".

- Stlačte senzorové tlačidlo *štart/stop*. Dvierka sa odblokujú.

Po skončení ochrany proti pokrčeniu sa dvierka automaticky odomknú.

- Otvorte dvierka.
- Vyberte bielizeň.

Nevybraná bielizeň by sa pri ďalšom praní mohla zraziť, alebo by mohla zafarbiť inú bielizeň.

Vyberte z bubna všetky kusy bielizne.

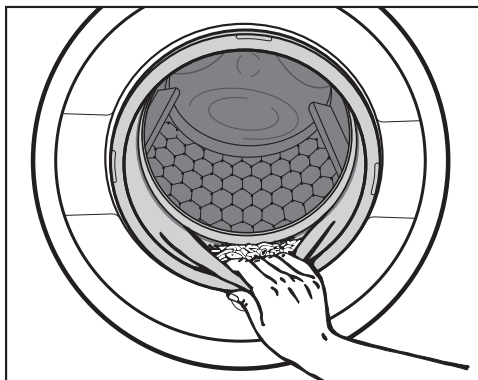

- Skontrolujte tesnenie na dvierkach, či na ňom nie sú cudzie telesá.

Tip: Dvierka nechajte pootvorené, aby mohol bubon schnúť.

- Vypnite práčku tlačidlom .
- Ak ste použili kapsulu, použítu ju vyberte zo zásuvky na dávkovanie pracích prostriedkov.

Tip: Nechajte pootvorenú zásuvku pre dávkovanie pracích prostriedkov, aby mohla schnúť.

Odstredovanie

Počet otáčok pri záverečnom odstredovaní

Pri voľbe programu sa na displeji vždy zobrazuje optimálny počet otáčok pri odstredovaní pre príslušný program prania.

Pri niektorých programoch prania je možné zvoliť vyššie otáčky.

V tabuľke sú uvedené najvyššie voliteľné otáčky pri odstredovaní.

program	ot/min
bavlna	1600
bavlna 	1600
ľahko ošetrovateľné	1200
jemná bielizeň	900
QuickPowerWash	1600
automatika plus	1400
vlna 	1200
hodváb 	600
expres 20	1200
košele	900
jeans	900
tmavá bielizeň	1200
športová bielizeň	1200
športová obuv	600
outdoor	800
impregnácia	1000
páperie	1200
páperové prikrývky	1200
vankúše	1200
bavlna hygiena	1600
záclony	600
nové textilie	1200
len plákanie	1600
škrobenie	1200
odčerpávanie/odstredovanie	1600
čistenie prístroja	900

Zrušenie voľby záverečného odstredovania (stop plákanie)

Pri zastavení plákania ostane bielizeň po poslednom plákaní vo vode. Tým sa znižuje riziko pokrčenia, keď bielizeň nevyberiete z práčky bezprostredne po skončení programu.

- Zvoľte extra funkcie Stop plákania.

Spustenie záverečného odstredovania

Otáčky môžete redukovať.

- Stlačte senzorové tlačidlo Zmeniť počet otáčok.
- Zvoľte požadované otáčky.
- Senzorovým tlačidlom *start/stop* spustíte záverečné odstredovanie.

Ukončenie pracieho programu

Bielizeň chcete vybrať mokrú bez odstredovania.

- Stlačte senzorové tlačidlo Zmeniť počet otáčok.
- Zvoľte počet otáčok 0 U/min (bez odstredovania).
- Stlačte senzorové tlačidlo *start/stop*.

Odčerpá sa voda.

Odstredovanie pri plákaní

Po hlavnom praní a medzi plákaniami sa bielizeň odstreduje. Pri znížení počtu otáčok pri záverečnom odstredovaní sa prípadne zníži aj počet otáčok pri plákaní.

Zrušenie voľby odstredovania pri plákaní a záverečné odstredovanie

- Stlačte senzorové tlačidlo Počet otáčok.
- Zvoľte nastavenie 0 ot./min..



Po poslednom plákaní sa odčerpá voda a zapne sa ochrana proti pokrčeniu.

Pri tomto nastavení sa pri niektorých programoch vykonáva dodatočné plákanie.

Prehľad programov

bavlna		90 °C až studená	maximálne 9,0 kg
textília	Tričká, spodná bielizeň, prestieranie atď., textílie z bavlny, ľanu alebo zmesové tkaniny		
tip	<ul style="list-style-type: none"> – Nastavenia <i>bavlna</i> 60 °C/40 °C sa líšia od programu <i>bavlna</i> <input type="checkbox"/>60°C/<input type="checkbox"/>40°C kratšími dobami trvania programu, dlhšími dobami zotrvania pri teplote a vyššej spotrebe energie. – Pri obzvlášť vysokých hygienických požiadavkách zvolte nastavenie teploty 60 °C alebo vyššie. 		
bavlna <input type="checkbox"/>		<input type="checkbox"/> 60°C/ <input type="checkbox"/> 40°C	maximálne 9,0 kg
textília	normálne znečistená bavlnená bielizeň		
tip	<ul style="list-style-type: none"> – Tieto nastavenia sú pre pranie bavlnenej bielizne najúčinnnejšie čo sa týka spotreby energie a vody. – Pri nastavení <input type="checkbox"/>60°C je dosiahnutá teplota prania nižšia ako 60 °C, výkon prania zodpovedá programu <i>bavlna</i> 60 °C. 		
Pokyn pre skúšobné ústavy:			
Skúšobné programy podľa EN 60456 a energetickej účinnosti podľa smernice 1061/2010			
ľahko ošetrovatelná		60 °C až studená	maximálne 4,0 kg
textília	Textílie so syntetickými vláknami, zmesové tkaniny alebo ľahko ošetrovatelná česaná bavlna		
tip	Pri textíliách náchylných na pokrčenie znížte počet otáčok pri záverečnom odstredovaní.		
jemná bielizeň		60 °C až studená	maximálne 3,0 kg
textília	Pre citlivé textílie zo syntetických vlákien, zmesové tkaniny, viskóza		
tip	Pri textíliách citlivých na pokrčenie znížte otáčky odstredovania.		

Prehľad programov

QuickPowerWash		60 °C – 40 °C	maximálne 5,0 kg
textílie	Pre mierne alebo normálne znečistené textílie, ktoré sa perú aj v programe <i>bavlna</i> .		
tip	Bielizeň sa vyperie obzvlášť rýchlo a dôkladne vďaka špeciálnemu prevlhčeniu a špeciálnemu rytmu prania.		
automatika plus		40 °C až studená	maximálne 6,0 kg
textílie	Podľa farieb roztriedená bielizeň z textílií pre programy <i>bavlna</i> a <i>lahko ošetrovateľné</i>		
tip	Pre každý druh bielizne sa vždy automaticky prispôbia parametre prania (napr. hladina vody, rytmus prania a profil odstredovania).		
vlna 		40 °C až studená	maximálne 2,0 kg
textílie	Textílie z vlny alebo s prímiesami vlny		
tip	Pri textíliách náchylných na pokrčenie znížte počet otáčok pri záverečnom odstredovaní.		
hodváb 		30 °C až studená	maximálne 1,0 kg
textílie	Hodváb a všetky textílie s možnosťou ručného prania, ktoré neobsahujú vlnu		
tip	Jemné pančucháče a podprsienky plete v sieťke na bielizeň.		
expres 20		40 °C až studená	maximálne 3,5 kg
textílie	Textílie z bavlny, ktoré boli málo nosené alebo sú len minimálne znečistené		
tip	Extra funkcia <i>krátky</i> sa automaticky aktivuje.		

Prehľad programov

košele		60 °C až studená	maximálne 1,0 kg/2,0 kg
textília	Košele a blúzky z bavlny a zmesovej tkaniny		
tip	<ul style="list-style-type: none"> – Goliere a manžety podľa znečistenia vopred ošetríte – Na košele a blúzky z hodvábu používajte program <i>hodváb</i> . – Ak je prednastavené extra funkcia <i>predžehlenie</i> vypnutá, zvýši sa maximálne množstvo naplnenia na 2,0 kg. 		
jeans		60 °C až studená	maximálne 3,0 kg
tip	<ul style="list-style-type: none"> – Rifľovinu perte obrátenú na rub. – Rifľovina často pri prvých praniach púšťa farbu. Preto perte svetlé a tmavé veci osobitne. – Gombíky a zipsy pred praním zapnite. 		
tmavá bielizeň		60 °C až studená	maximálne 3,0 kg
textília	Čierna a tmavá bielizeň z bavlny, zmesové tkaniny		
tip	Perte obrátené na rub.		
športová bielizeň		60 °C až studená	maximálne 3,0 kg
textília	Oblečenie na šport a fitness ako tričká a nohavice, športové oblečenie z mikrovlákná a flísu		
tip	<ul style="list-style-type: none"> – Nepoužívajte avivážny prostriedok. – Rešpektujte označenie výrobcu oblečenia. 		
športová obuv		40 °C až studená	maximálne 2 páry topánok
textília	Len športová obuv (žiadna kožená obuv)		
tip	<ul style="list-style-type: none"> – Rešpektujte označenie výrobcu oblečenia. – Hrubé znečistenie najprv očistíte kefkou. – Zapnite suché zipsy. – Nepoužívajte avivážny prostriedok. – Na sušenie v sušičke používajte kôš na sušenie. 		

Prehľad programov

outdoor		40 °C až studená	maximálne 2,5 kg
textílie	Funkčné textílie ako outdoorové bundy a nohavice s membránami ako Gore-Tex®, SYMPATEX®, WINDSTOPPER® atď.		
tip	<ul style="list-style-type: none">– Zapnite suché zipsy a zipsy.– Nepoužívajte avivážny prostriedok.– V prípade potreby môžete outdoorové textílie dodatočne ošetriť v programe <i>impregnácia</i>. Impregnácia sa neodporúča po každom praní.		
impregnácia		40 °C	maximálne 2,5 kg
textílie	Na dodatočné ošetrovanie textílií z mikrovlákiem, lyžiarskeho oblečenia alebo prestierania z prevažne syntetických vlákien, aby sa dosiahol účinok odpudzovania vody a nečistôt		
tip	<ul style="list-style-type: none">– Textílie by mali byť čerstvo vyprané a odstredenú alebo usušené.– Na dosiahnutie optimálneho účinku by malo nasledovať tepelné ošetrovanie. To možno vykonať usušením v sušičke bielizne alebo vyžehlením.		
páperie		60 °C až studená	maximálne 2,0 kg
textílie	Vetrovky, vankúše, spacáky a iné objemné textílie plnené páperím		
tip	<ul style="list-style-type: none">– Pred práním odstráňte z bielizne vzduch, aby ste zabránili nadmernému peneniu. Na tento účel vložte bielizeň do úzkeho vrečka na pranie alebo zaviažte páskou, ktorú je možné prať.– Rešpektujte etiketu na ošetrovanie.		

Prehľad programov

páperové prikrývky		60 °C až studená	maximálne 2,5 kg 1 páperová prikrývka 2,20 m x 2,00 m
textília	prikrývky a vankúše plnené páperím a perím		
tip	<ul style="list-style-type: none">– Pred praním odstráňte z bielizne vzduch, aby ste zabránili nadmernému peneniu. Na tento účel vložte bielizeň do úzkeho vrečka na pranie alebo zaviažte páskou, ktorú je možné prať.– Rešpektujte etiketu na ošetrovanie.		
vankúše		60 °C až studená	2 vankúše (40 x 80 cm) alebo 1 vankúš 80 x 80 cm
textília	Vankúše vhodné na pranie so syntetickou náplňou		
tip	<ul style="list-style-type: none">– Pred praním odstráňte z bielizne vzduch, aby ste zabránili nadmernému peneniu. Na tento účel vložte bielizeň do úzkeho vrečka na pranie alebo zaviažte páskou, ktorú je možné prať.– Rešpektujte etiketu na ošetrovanie.		
bavlna hygiena		90 °C až 60 °C	maximálne 9,0 kg
textília	Bavlnené alebo ľanové textílie, ktoré sú v priamom kontakte s pokožkou alebo pre ktoré existujú zvláštne hygienické požiadavky, napr. spodná bielizeň, posteľná bielizeň, výrobky Encasing		
tip	<ul style="list-style-type: none">– Dlhšie doby pôsobenia teploty ako v programe <i>bavlna</i>.– Rešpektujte výrobcom danú etiketu pre ošetrovanie.		

Prehľad programov

záclony		40 °C až studená	maximálne 2,0 kg
textília	Záclony, ktoré výrobca deklaruje ako vhodné pre pranie v práčke		
tip	<ul style="list-style-type: none"> – Na odstránenie prachu je automaticky zvolená extra funkcia <i>pred-pranie</i>. – Pri záclonách citlivých na pokrčenie znížte počet otáčok pri odstredovaní alebo zrušte odstredovanie. – Odstráňte zo záclon háčiky. 		
nové textílie		40 °C až studená	maximálne 3,0 kg
textília	Nové textílie z bavlny, syntetických vlákien a nové froté textílie		
tip	Z vlákien sa odstránia zvyšky z výroby.		
len plákanie		maximálne 8,0 kg	
textília	Na vyplákanie ručne praných textílií		
tip	Pri textíliách náchylných na pokrčenie znížte počet otáčok pri záverečnom odstredovaní.		
škrobenie		maximálne 8,0 kg	
textília	Obrusy, servítky, pracovné odevy, ktoré je nutné naškrobiť		
tip	<ul style="list-style-type: none"> – Pri textíliách náchylných na pokrčenie znížte počet otáčok pri záverečnom odstredovaní. – Bielizeň, ktorá sa má naškrobiť by mala byť čerstvo vypraná, ale bez aviváže. 		
odčerpávanie/odstredovanie		maximálne 8,0 kg	
tip	<ul style="list-style-type: none"> – Len čerpanie: nastavte počet otáčok na 0 U/min. – Dávajte pozor na nastavený počet otáčok. 		

Prehľad programov

Ošetrovanie

Práčka má 2 programy ošetrovania.

1. Čistenie prístroja na čistenie práčky.
2. Vyčistiť "TwinDos" na ošetrovanie TwinDos priehradiek ①/②. Ďalšie informácie nájdete v kapitole „Čistenie a ošetrovanie“ odstavce „Ošetrovanie TwinDos“.

čistenie prístroja	85 °C	bez náplne
Častým praním s nízkymi teplotami hrozí nebezpečenstvo kontaminácie práčky. Čistením práčky sa značne zníži počet choroboplodných zárodkov, plesní a biofilmu a zabráni sa tvorbe zápachu.		
tip	<ul style="list-style-type: none">– Optimálny výsledok dosiahnete použitím prostriedku Miele na čistenie prístrojov. Alternatívne môžete použiť univerzálny práškový čistiaci prostriedok.– Prostriedok na čistenie prístroja, alebo univerzálny prací prostriedok dávajte priamo do bubna.– Nedávajte do práčky bielizeň. Čistenie prebieha s prázdny bubnom.	

Symbole ošetrovania

Pranie	
Počet stupňov uvedených na vaničke udáva maximálnu teplotu, na ktorej sa odev môže prať.	
	bežné mechanické namáhanie
	šetrné mechanické namáhanie
	veľmi šetrné mechanické namáhanie
	ručné pranie
	neprať

Príklady voľby programu

Program	Symbole ošetrovania
bavlna	
ľahko ošetrovateľné	
jemná bielizeň	
vlna	
hodváb	
expres 20	
automatika plus	

Sušenie	
Bodky udávajú teplotu	
	normálna teplota
	znižená teplota
	nevhodné pre sušičku

Žehlenie & mangľovanie	
Bodky označujú teplotné oblasti	
	cca 200 °C
	cca 150 °C
	cca 110 °C
Žehlenie s parou môže spôsobiť nevratné škody	
	nežehliť/nemangľovať

Profesionálne čistenie	
	Čistenie s chemickými rozpúšťadlami. Písmená predstavujú chemické prostriedky.
	mokrú čistenie
	nečistiť chemicky

Bielenie	
	prípustný každý oxidačný bieliaci prostriedok
	prípustný len bieliaci prostriedok na báze kyselika
	nebieliť

Extra funkcie

Pracie programy môžete doplniť extra funkciami.

Quick

Priebeh programu sa skráti. Zvýši sa mechanika prania a spotreba energie.

Eco

Extra Eco funkcia pomáha šetriť energiu. Teplota prania sa zníži a predĺži sa doba prania. Čistiaci účinok pracieho programu ostane zachovaný.

Viac vody

Hladina vody pri praní a plákaní sa zvýši.

Môžete ovplyvniť zvýšenie hladiny vody tak, ako je to popísané v kapitole „Nastavenia“, odstavec „Hladina pre viac vody“.

Extra plákanie

Pre obzvlášť dobrý výsledok plákania je možné aktivovať extra plákanie.

SingleWash





Umožňuje účinné pranie veľmi malej náplne (< 1 kg) v normálnom pracom programe. Skráti sa doba prania.

Dbajte na nasledovné odporúčania:

- Používajte tekutý prací prostriedok
- Znížte množstvo náplne pracieho prostriedku maximálne na 50% uvedenej hodnoty pre ½ náplň

Predžehlenie

Pre zníženie tvorby záhybov sa bielizeň na konci programu vyhladí. Pre optimálny výsledok znížte maximálne množstvo naplnenia o 50%. Dbajte na údaje na displeji. Malé množstvá bielizne zlepšujú výsledok.

Vrchné odevy musia byť vhodné pre sušenie v sušičke   a odolné pri žehlení  .

Predpranie

Na odstránenie väčšieho množstva špiny ako napr. prachu alebo piesku.

Namáčanie

Pre obzvlášť silne znečistené textilie so škvrnami s obsahom bielkovín.



Môžete voliť dobu namáčania od 30 minút do 6 hodín v 30-minútových krokoch, tak ako je to popísané v kapitole „Nastavenia“.

Z výroby je nastavených 30 minút.

Intenzívne

Pre zvlášť znečistenú a odolnú bielizeň. Posilnením mechaniky prania a nasadením väčšieho množstva energie na vyhrievanie sa zvýši účinnosť čistenia.

AllergoWash

Pri zvýšených hygienických nárokoch na vypranú bielizeň. Zvýšenou spotrebou energie sa predĺžia doby pôsobenia teploty a zvýšeným množstvom vody salepší účinok plákania. Vypraná bielizeň musí byť vhodná pre sušenie v sušičke   a odolná pri žehlení .

Extra šetrný

Redukuje sa pohyb bubna a skrúti sa doba prania. Mierne znečistené textilie sa vyperú šetrnejšie.

Extra tichý



Zníži sa hlučnosť behom pracieho programu. Túto funkciu používajte, keď chcete prať v čase pokoja. Počet otáčok pri záverečnom odstredovaní sa automaticky nastaví na  (stop plákania). Trvanie programu sa predĺži.

Stop plákania

Pri zastavení plákania ostane bielizeň po poslednom plákaní vo vode. Tým sa znižuje riziko pokrčenia, keď bielizeň nevyberiete z práčky bezprostredne po skončení programu.

Nie všetky extra funkcie je možné zvoliť u všetkých programov. Extra funkcia, ktorá pre program prania nie je prípustná, sa neponúka. Prehľad ponúka tabuľka „Prehľad programov prania - Extra funkcie“.

Prehľad programov prania - Extra funkcie

	Quick	Eco	Viac vody	Extra plákanie	SingleWash
bavlna	X	X	X	X	X
bavlna 	X	-	X	X	X
ľahko ošetrovateľné	X	X	X	X	X
jemná bielizeň	X	X	X	X	X
QuickPowerWash	✓	-	-	-	X
automatika plus	X	X	X	X	X
vlna 	-	-	-	-	X
hodváb 	-	-	-	-	X
expres 20	✓	-	-	-	-
košeľe	X	X	X	X	X
jeans	X	X	X	X	X
tmavá bielizeň	X	X	X	X	X
športová bielizeň	X	X	X	X	X
športová obuv	-	-	X	-	-
outdoor	X	X	X	X	-
impregnácia	-	-	-	-	-
páperie	X	X	X	X	-
páperové prikrývky	X	X	X	X	-
vankúše	X	X	X	X	-
bavlna hygiena	X	X	X	X	-
záclony	X	X	X	X	-
nové textilie	-	-	X	X	X
len plákanie	-	-	X	-	-
škrobenie	-	-	X	-	-

X = možno zvoliť - = nie je možné zvoliť

✓ = zapnuté automaticky

Pri programoch, ktoré tu nie sú uvedené, nie je možné zvoliť extra funkciu.

Prehľad programov prania - Extra funkcie

predžehlenie	predpranie	namáčanie	intenzívny	Allergo-Wash	extra šetrný	extra tichý	stop plákania
X	X	X	X	X	X	X	X
X	X	X	X	X	X	X	X
X	X	X	X	X	X	X	X
X	X	X	-	X	X	X	X
X	-	-	-	-	-	-	X
X	X	X	-	X	X	X	X
-	-	-	-	-	-	X	X
-	-	-	-	-	-	X	X
X	-	-	-	-	-	-	X
✓	X	X	-	X	X	X	X
X	X	X	-	X	X	X	X
✓	X	X	-	X	X	X	X
X	X	X	-	X	X	X	X
-	-	-	-	-	-	X	X
-	X	X	-	-	X	X	X
-	-	-	-	-	-	-	X
-	X	-	-	X	X	X	X
-	X	-	-	X	X	X	X
X	X	X	-	X	X	X	X
X	X	-	-	X	X	X	X
X	-	-	-	-	X	X	X
-	-	-	-	-	-	-	X
-	-	-	-	-	-	-	X

Priebeh programu

	hlavné pranie		plákanie		odstreďovanie
	hladina vody	rytmus prania	hladina vody	cykly plákania	
bavlna		(A)		2-5 ¹⁾²⁾³⁾	✓
bavlna		(A)		2-5 ²⁾³⁾	✓
ľahko ošetrovateľné		(B)		2-4 ²⁾³⁾	✓
jemná bielizeň		(C)		2-4 ²⁾³⁾	✓
QuickPowerWash		(A)		1	✓
automatika plus		(A)(B)		2-4 ²⁾³⁾	✓
vlna		(E)		2	✓
hodváb		(E)		2	✓
expres 20		(A)		1	✓
košele		(C)		3-4 ³⁾	✓
jeans		(B)		2-4 ²⁾³⁾	✓
tmavá bielizeň		(B)		3-5 ²⁾³⁾	✓
športová bielizeň		(C)		2-3 ³⁾	✓
športová obuv		(D)		2	✓
outdoor		(C)		3-4 ³⁾	✓
impregnácia	-	(B)		1	✓
páperie ⁴⁾		(C)		3-4 ³⁾	✓
páperové prikrývky		(C)		3-4 ³⁾	✓
vankúše ⁴⁾		(C)		3-4 ³⁾	✓
bavlna hygiena		(A)		3-5 ²⁾³⁾	✓
záclony		(C)		3-4 ³⁾	✓
nové textilie		(B)		2-3 ³⁾	✓
len plákanie	-	-		2	✓
škrobenie		(B)	-	-	✓

 = nízka hladina vody

 = stredná hladina vody

 = vysoká hladina vody

Ⓐ = intenzívny rytmus

Ⓑ = normálny rytmus

Ⓒ = citlivý rytmus

Ⓓ = kolísavý rytmus

Ⓔ = rytmus ručného prania

✓ = vykonáva sa

– = nevykonáva sa

Práčka má plne elektronickú riadiacu jednotku s množstevnou automatikou. Práčka si sama určí potrebnú spotrebu vody a to v závislosti od množstva a saviosti naplnenej bielizne.



Tu uvedené priebehy programov sa vzťahujú vždy na základný program pri maximálnom naplnení.

Údaj o priebehu programu Vašej práčky Vás počas programu prania neustále informuje o práve dosiahnutom úseku programu.

Zvláštnosti v priebehu programu

Ochrana proti pokrčeniu:

Bubon sa po skončení programu pohybuje ešte po dobu 30 minút, aby sa zabránilo pokrčeniu bielizne.

Výnimka: V programoch *vlna*  a *hodváb*  neprebíha ochrana proti pokrčeniu.

Práčku môžete kedykoľvek otvoriť.

1) Od zvolenej teploty vyššej ako 60 °C prebiehajú 2 plákania. Pri zvolenej teplote nižšej ako 60 °C prebiehajú 3 plákania.

2) Extra plákanie sa vykonáva pri:

- pri privedení penení v bubne
- otáčkach záverečného odstredovania nižších ako 700 ot/min

3) Extra plákanie prebieha pri:

- Voľba extra funkcií Plákanie navyše

4) Odstredovanie na najvyššie otáčky: pred praním prebehne odstredovanie na maximálne otáčky, aby sa dostal vzduch z náplne tvorenej páperím. Potom natečie voda cez komoru  pre hlavné pranie.

Priebeh programu

PowerWash 2.0

Spoločnosťou Miele vyvinutý prací postup PowerWash 2.0 sa používa pri malých a stredných množstvách náplne v týchto pracích programoch:

- bavlna
- ľahko ošetrovateľné
- košele
- automatika plus

Princíp funkcie

Pri bežných pracích postupoch sa perie s väčším množstvom vody, než môže nasať bielizeň. Toto celkové množstvo vody sa musí ohriať.

Pri PowerWash 2.0 pracích postupoch sa perie len s málo s väčším množstvom vody, než môže nasať bielizeň. Voda, ktorá nie je viazaná v bielizni ohrieva bubon a je opäť striekaná do bielizne. Tým sa zníži spotreba energie.

Aktivácia

Na začiatku pracieho programu zistí práčka množstvo náplne. PowerWash 2.0 sa aktivuje automaticky, keď sú splnené tieto podmienky:

- malé až stredné množstvo naplnenia
- zvolená teplota nesmie prekročiť 60 °C.
- zvolené otáčky záverečného odstreďovania nesmú byť menej ako 600 U/min.
- pre hlavné pranie nie je zvolené dávkovanie z kapsule (☺, ☹).

Postup PowerWash 2.0 sa neaktivuje pri zvolení niektorých extra funkcií (napr. predpranie, viac vody).

Zvláštnosti

– fáza prevlhčenia

Na začiatku programu prania práčka niekoľkokrát odstreduje. Pri odstreďovaní je odstredená voda opäť striekaná do bielizne, aby sa dosiahlo jej optimálne prevlhčenie.

Na konci fázy prevlhčenia sa nastaví optimálna hladina vody. Práčka popripade odčerpá vodu a pridá trochu čerstvej vody.

– zvuky vo fáze vyhrievania

Počas zahrievania bielizne a bubna môže dochádzať k nezvyčajným zvukom (bublaniu).

Storno programu

Program prania môžete kedykoľvek po spustení stornovať.

- Stlačte senzorové tlačidlo *start/stop*.

Na displeji sa zobrazí:

i Chcete program prerušiť?

- Zvoľte **Áno**.

Na displeji sa zobrazí:

Program prerušený.

Práčka odčerpá prací roztok.



- Počkajte, pokým sa neodblokuje dvierka.
- Otvorte dvierka.
- Vyberte bielizeň.

Zvoľte iný program.

- Zatvorte dvierka.
- Zvoľte požadovaný program.
- Doplníte prípadne prací prostriedok v zásuvke pre dávkovanie pracích prostriedkov.
- Stlačte senzorové tlačidlo *start/stop*.

Spustí sa nový program.

Prerušenie programu

- Vypnite práčku tlačidlom .
- Pre pokračovanie zapnite opäť práčku tlačidlom .

Zmena programu

Po spustení programu nie je možná jeho zmena.

Doplnenie/vybratie bielizne

Počas prvých minút po spustení programu môžete doplniť alebo odobrať bielizeň.

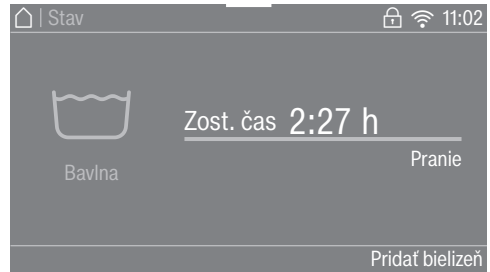

- Stlačte senzorové tlačidlo **Pridať bielizeň**.

Ak sa na displeji už nezobrazuje **Pridať bielizeň**, nie je doplnenie bielizne už možné.

Program prania sa pozastaví a odblokuje sa dvierka.

- Otvorte dvierka.
- Doplníte bielizeň, alebo odoberte požadované kusy bielizne.
- Zatvorte dvierka.
- Stlačte senzorové tlačidlo *start/stop*.

Program prania pokračuje.

Oblúbené programy

Vytvorenie oblúbeného programu

Individuálne zostavený program prania je možné uložiť pod vlastným názvom.

Existujú 2 možnosti vytvorenia oblúbených programov.

Možnosť 1

- Na displeji sa zobrazuje hlavné menu. Stlačte senzorové tlačidlo **Oblúbené**.

Displej prejde do menu oblúbené programy.

- Stlačte senzorové tlačidlo **Vytvoriť**.

Displej prejde do menu **Vytvoriť "Oblúbené"**.

- Zvoľte požadovaný program.
- Zvoľte všetky požadované nastavenia programu.
- Nakoniec zvoľte **Uložiť**.
- Zadaťte názov.

Možnosť 2

Zvolený program prania môžete pred jeho spustením uložiť ako oblúbený.

- Pred spustením programu stlačte senzorové tlačidlo **Uložiť ☆**.
- Zadaťte názov.

Keď je už uložených 12 oblúbených programov, senzorové tlačidlo **Vytvoriť** alebo **Uložiť ☆** sa nezobrazuje. Aby ste mohli uložiť nové oblúbené programy, vymažte existujúce oblúbené programy.

Zadanie názvu

Voľte krátke, výstižné názvy.

- Stlačte požadované písmená alebo znaky.
- Potvrďte senzorovým tlačidlom **Uložiť**.

Program prania sa uloží do zoznamu oblúbených.

Zmena oblúbeného programu

Uložený oblúbený program môžete premenovať, vymazať alebo presunúť.

- V hlavnom menu zvoľte senzorové tlačidlo **Oblúbené**.
- Oblúbený program ktorý chcete zmeniť tlačte tak dlho, kým sa neotvorí kontextové menu.
- Zvoľte **Premenovať**, **Vymazať** alebo **Posunúť**.

Asistent prania Vám pomáha pri praní kusov oblečenia alebo bielizne s rôznymi návodmi na ošetrovanie. Podľa voľby textílií sa zostaví program prania prispôsobený pre Vašu bielizeň.

- Nalistujte druhú stranu hlavného menu.
- Stlačte senzorové tlačidlo Asistent prania.

Na displeji sa zobrazuje zoznam druhov bielizne.

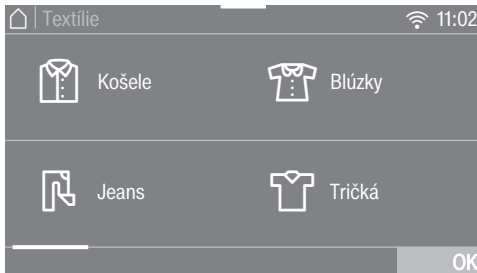

- Stlačte senzorové tlačidlo druhu bielizne, ktoré zodpovedá Vášmu kusu bielizne alebo náplni bielizne.

Zvolený druh sa označí na oranžovo. Môžete zvoliť viacej druhov.

Pri zvolení niektorých druhov bielizne sa Vám zobrazia užitočné tipy.

- Potvrďte senzorovým tlačidlom OK.
- Nasledujte pokyny na displeji.

Nakoniec sa Vám na displeji zobrazí súhrn zvolených parametrov.

- Potvrďte senzorovým tlačidlom OK alebo zvolte Zmeniť, ak chcete na výbere niečo zmeniť.

Program prispôsobený Vašej bielizni je pripravený na spustenie.

Tip: Pred spustením programu môžete k nemu zvoliť jednotlivé nastavenia, napr. *extra funkcie*.

Časovač



Časovačom môžete zvoliť dobu pre spustenie programu alebo čas skončenia programu. Spustenie programu môžete posunúť o maximálne 24 hodín.

Nastavenie časovača

- Stlačte senzorové tlačidlo  Časovač.
- Zvoľte voľbu Koniec o alebo Štart o.
- Nastavte hodiny a minúty a potvrdte ich senzorovým tlačidlom OK.



Zmena časovača

Pred spustením programu je možné zmeniť zvolený čas časovača.

- Stlačte senzorové tlačidlo  alebo senzorové tlačidlo .
- Ak si to želáte, zmeňte uvedený čas a potvrdte ho senzorovým tlačidlom OK.

Vymazanie časovača

Pred spustením programu je možné vymazať zvolený čas časovača.

- Stlačte senzorové tlačidlo  alebo .

Na displeji sa zobrazuje zvolený čas časovača.

- Stlačte senzorové tlačidlo Vymazať.
- Potvrdte senzorovým tlačidlom OK.

Zvolený čas časovača sa vymaže.

Spustenie časovača

- Stlačte senzorové tlačidlo *štart/stop*.

Uzamknú sa dvierka a na displeji sa zobrazuje čas do spustenia programu.

Po spustení programu je možné predvolený čas časovača meniť alebo vymazať už len stornovaním programu.

Program môžete kedykoľvek okamžite spustiť.

- Stlačte senzorové tlačidlo Spustiť ihneď.

SmartStart

Funkciou *SmartStart* definujete časový interval, počas ktorého sa automaticky spustí Vaša práčka. Spustenie prebehne signálom napr. od Vášho dodávateľa energie, keď je obzvlášť výhodná tarifa elektrického prúdu.

Táto funkcia je aktívna, keď je zapnuté nastavenie *SmartGrid*.

Časový interval môžete definovať od 1 minúty do 24 hodín. V tomto časovom intervale čaká Vaša práčka na signál od dodávateľa energie. Ak v definovanom časovom intervale nie je vyslaný žiaden signál, spustí práčka program prania.

Nastavenie časového intervalu

Ak ste v nastaveniach aktivovali funkciu *SmartGrid*, po stlačení sensorového tlačidla  Časovač sa na displeji už nebude zobrazovať Štart o alebo Koniec o, ale *SmartStart* do alebo *SmartEnd* do (viď kapitola „Nastavenia“, odstavec „*SmartGrid*“).

Postup je rovnaký ako pri nastavovaní času pri predvoľbe štartu.

- Nastavte požadovaný čas a potvrdte ho sensorovým tlačidlom **OK**.
- Stlačte sensorové tlačidlo *štart/stop* pre spustenie pracieho programu *SmartStart*.

Zvolený program sa spustí automaticky, akonáhle dodávateľ energie vyšle signál, alebo je dosiahnutý najneskorší možný čas spustenia.

Zmena a zrušenie funkcie *SmartStart* funguje podľa popisu pri predvoľbe štartu.

Pracie prostriedky

Správny prací prostriedok

Môžete používať všetky pracie prostriedky, ktoré sú vhodné pre práčky pre domácnosť. Pokyny na použitie a dávkovanie sú na obale pracieho prostriedku.

Dávkovanie závisí od:

- stupňa znečistenia bielizne
- množstva bielizne
- tvrdosť vody
Ak nepoznáte rozmedzie tvrdosti, informujte sa u Vášho vodárenského podniku.

Zmäkčovač vody

Pri rozmedzí tvrdosti vody II a III môžete pridať zmäkčovač vody, aby ste ušetrili prací prostriedok. Správne dávkovanie je uvedené na obale. Naplňte najprv prací prostriedok a potom zmäkčovač.

Prací prostriedok môžete potom dávkovať ako pre rozmedzie vody I.

Tvrdosti vody

Rozmedzie tvrdosti	Celková tvrdosť v mmol/l	Nemecká tvrdosť °d
mäkká (I)	0 – 1,5	0 – 8,4
stredná (II)	1,5 – 2,5	8,4 – 14
tvrdá (III)	viac ako 2,5	viac ako 14

Pomoc pri dávkovaní

Na dávkovanie pracieho prostriedku používajte dávkovače (dávkovaciú nádobu) od výrobcu pracích prostriedkov, obzvlášť pri dávkovaní tekutých pracích prostriedkov.

Náhradné náplne

Pri nákupe pracích prostriedkov využijte pokiaľ možno náhradné náplne, čím prispievate k zníženiu množstva obalového odpadu.

Pracie prostriedky na ošetrovanie bielizne

Aviváže

poskytujú textíliám mäkkosť a znižujú statický náboj pri strojovom sušení.

Tužidlá

sú syntetické škrobiace prostriedky a poskytujú textíliám pevnejší tvar.

Škrob



poskytuje textíliám pevnosť a plnosť.

Samostatná aviváž, tužidlá alebo škrob

Škrob musíte pripraviť podľa popisu na obale.

Tip: Pri aviváži aktivujte extra funkciu *Viac vody*.

Dávkovanie cez zásuvku na dávkovanie pracích prostriedkov

- Aviváž dajte do komory  alebo nasadte kapsulu.
- Tekutý škrob alebo tužidlo dajte do komory  práškový alebo hustý tekutý škrob alebo tužidlo do komory .
- Zvoľte program *Len plákanie*.
- Ak je potrebné, upravte otáčky odstreďovania.
- Pri použití pracej kapsule aktivujte senzorové tlačidlo *CapDosing* a aktivujte kapsulu.
- Stlačte senzorové tlačidlo *štart/stop*.

Dávkovanie TwinDos

Zásobník automatického dávkovania musí byť naplnený avivaážnym prostriedkom.

- Zvoľte program *Len plákanie*.
- Ak je potrebné, upravte otáčky odstreďovania.
- Stlačte senzorové tlačidlo *TwinDos*.
- Stlačte senzorové tlačidlo *Zapnúť* pre aktiváciu *TwinDos*.
- Stlačte senzorové tlačidlo *štart/stop*.

Odfarbovanie/farbenie

 Poškodenia odfarbovacími prostriedkami

Odfarbovacie prostriedky spôsobujú koróziu v práčke.

V práčke nepoužívajte žiadne odfarbovacie prostriedky.





Farbenie v práčke je povolené iba v bežných medziach na domáce účely. Soľ používaná pri farbení napadá pri dlhodobom používaní nehrdzavejúcu oceľ. Prísne dodržiavajte pokyny výrobcu farbiaceho prostriedku.

Pri farbení zvoľte bezpodmienečne extra funkciu *Viac vody*.

Pracie prostriedky

Doporučenie k Miele pracím prostriedkom

Pracie prostriedky Miele boli špeciálne vyvinuté pre práčky Miele. Miele pracie prostriedky si môžete objednať cez internet na adrese www.miele-shop.com, alebo si ich môžete zakúpiť u servisnej služby Miele alebo u Vášho špecializovaného predajcu Miele.

	Miele UltraPhase 1 a 2	Miele Cap 	Miele Cap 	Miele Cap 
bavlna	✓	–	Ⓕ	Ⓗ
ľahko ošetrovateľné	✓	–	Ⓕ	Ⓗ
jemná bielizeň	✓	Ⓐ, Ⓑ, Ⓒ	Ⓕ	–
QuickPowerWash	✓	–	–	–
automatika plus	✓	–	Ⓕ	Ⓗ
vlna 	–	Ⓓ, Ⓔ	–	–
hodváb 	–	Ⓔ	–	–
expres 20	✓	–	Ⓕ	–
košele	✓	–	Ⓕ	Ⓗ
jeans	✓	–	Ⓕ	–
tmavá bielizeň	✓	–	Ⓕ	–
športová bielizeň	–	Ⓐ	–	–
športová obuv	✓	–	–	Ⓗ
Outdoor	–	Ⓒ	–	–
impregnácia	–	–	Ⓖ	–
páperie	–	Ⓑ	–	–
páperové prikrývky	–	Ⓑ	–	–
vankúše	✓	–	–	–
záclony	✓	–	–	Ⓗ
nové textilie	✓	–	Ⓕ	–
len plákanie	–	–	Ⓕ	–

✓ doporučuje sa

– nedoporučuje sa

Ⓐ šport

Ⓑ páperie

Ⓒ outdoor

Ⓓ WoolCare

Ⓔ SilkCare



Ⓕ avivážny prostriedok

Ⓖ impregnácia

Ⓗ Booster

Odporúčanie k pracím prostriedkom podľa nariadenia (EU) Nr. 1015/2010

Odporúčanie platí pre teplotné oblasti podľa popisu v kapitole „Prehľad programov“.

	univerzálny	na farebnú bielizeň	na jemnú bielizeň a vlnu	špeciálny
prací prostriedok				
bavlna	✓	✓	-	-
ľahko ošetrovateľné	-	✓	-	-
jemná bielizeň	-	-	✓	-
QuickPowerWash	✓	✓	-	-
automatika plus	-	✓	-	-
vlna 	-	-	✓	✓
hodváb 	-	-	✓	✓
expres 20	-	✓ ¹⁾	-	-
košele	✓	✓	-	-
jeans	-	✓ ¹⁾	-	✓
tmavá bielizeň	-	✓ ¹⁾	-	✓
športová bielizeň	-	-	✓	✓
športová obuv	-	✓	-	-
outdoor	-	-	✓	✓
páperie	-	-	✓ ¹⁾	✓
páperové prikrývky	-	-	✓	✓
vankúše	-	-	✓ ¹⁾	✓
záclony	✓ ²⁾	-	-	✓
nové textilie	-	✓	-	-
čistenie prístroja	✓ ²⁾	-	-	✓

- ✓ doporučuje sa
 - nedoporučuje sa

- 1) tekuté pracie prostriedky
 2) práškový prací prostriedok

Čistenie a ošetrovanie

Čistenie plášt'a a panela

⚠ Nebezpečenstvo úrazu sieťovým napätím.

Vypnutá práčka je pod sieťovým napätím.

Pred čistením a údržbou vytiahnite zástrčku zo zásuvky.

⚠ Poškodenia vniknutou vodou.

Prúd vody sa môže pod tlakom dostať do práčky a poškodiť súčiastky.

Práčku nestriekajte prúdom vody.

■ Plášť a panel čistíte slabým čistiacim prostriedkom alebo mydlovou vodou a oboje osušte mäkkou handričkou.

■ Bubon čistíte vhodným čistiacim prostriedkom na nerez.

⚠ Poškodenie čistiacimi prostriedkami.

Čistiace prostriedky obsahujúce rozpúšťadlá, drhnuce prostriedky, čistiace prostriedky na sklo alebo univerzálne čistiace prostriedky môžu poškodiť povrchy z umelej hmoty a iné diely.

Nepoužívajte žiadne z týchto čistiacich prostriedkov.

Vytiahnite zásuvku na dávkovanie pracích prostriedkov

Používanie nízkych teplôt prania a tektutých pracích prostriedkov podporuje rozmnožovanie choroboplodných zárodkov v zásuvke pre dávkovanie pracích prostriedkov.

■ Z hygienických dôvodov by ste mali zásuvku na dávkovanie pracích prostriedkov pravidelne čistiť.

Vytiahnutie zásuvky na dávkovanie pracích prostriedkov

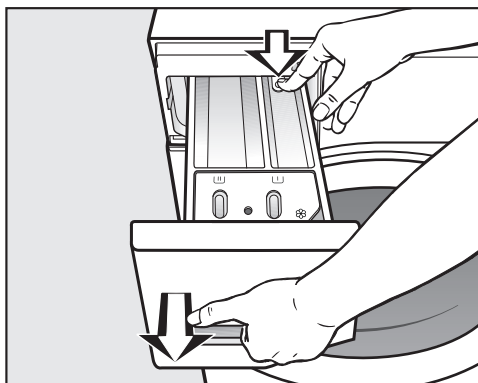

■ Vytiahnite zásuvku pre dávkovanie pracích prostriedkov až na doraz, zatlačte odist'ovací gombík a zásuvku vyberte.

■ Vyčistíte zásuvku na dávkovanie pracích prostriedkov teplou vodou.

Čistenie násosky a kanálka priehradky ☼/☐

Tekutý škrob spôsobuje zalepenie. Násoska v priehradke ☼/☐ už nefunguje a priehradka môže pretečť.

Po niekoľkých použitíach tekutého škrobu vyčistite násosku obzvlášť dôkladne.

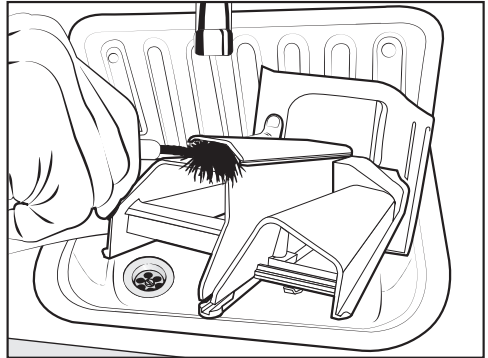

- Vyčistite kanálik na avivážny prostriedok teplou vodou a kefkou.

Čistenie priestoru pre zásuvku na dávkovanie pracích prostriedkov

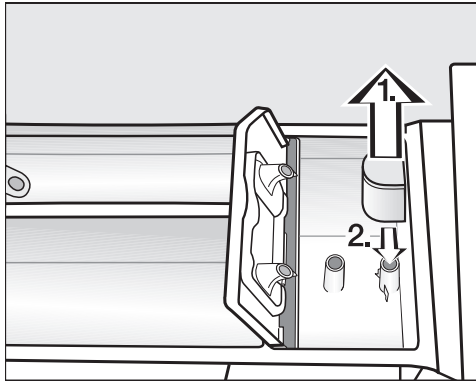

1. Vytiahnite násosku z komory ☼ a vyčistite ju pod tečúcou teplou vodou. Vyčistite aj rúrku, na ktorú sa násoska nasadzuje.
2. Násosku opäť nasadte.

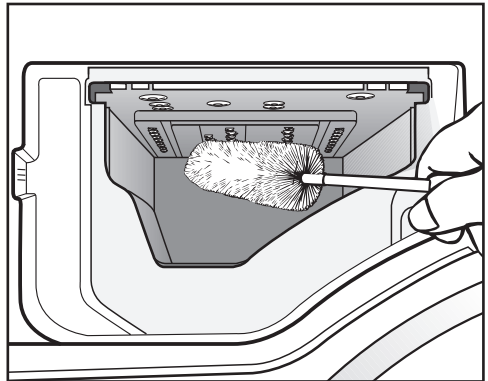

- Pomocou kefky na fľaše odstráňte zvyšky pracích prostriedkov a usadeniny vodného kameňa z vyplachovacích trysiek zásuvky pre dávkovanie pracích prostriedkov.
- Opäť nasadte zásuvku na dávkovanie pracích prostriedkov.

Tip: Nechajte pootvorenú zásuvku pre dávkovanie pracích prostriedkov, aby mohla schnúť.

Čistenie a ošetrovanie

Čistenie bubna (hygiena Info)

Pri praní s nízkymi teplotami a/alebo te-
kutými pracími prostriedkami hrozí
nebezpečenstvo tvorby choroboplod-
ných zárodkov a zápachu v práčke. Vy-
čistite práčku pomocou programu Čiste-
nie prístroja. Toto by malo prebehnúť naj-
neskôr po hlásení na displeji Hygiena in-
fo: Vyberte "Údržbu" a spustíte program
"Čistenie prístroja".

Údržba TwinDos

 Poškodenia zaschnutým pracím
prostriedkom.

Ak práčku dlhšiu dobu (viac ako dva
mesiace) nepoužívate, môže prací
prostriedok v hadiciach stuhnúť
alebo sa zasušiť. Hadice sa môžu
upchať a musí ich potom vyčistiť ser-
visná služba Miele.

Vyčistite TwinDos systém.

Na čistenie budete potrebovať buď
čistiacu kartušu „TwinDosCare“, alebo
prázdny zásobník TwinDos. Odbidva
obdržíte na www.miele-shop.com.

Práčka má čistiaci program pre Twin-
Dos systém. Čistiacim programom sa
čistia hadice vo vnútri práčky.

Spustenie programu ošetrovania

- Zapnite práčku.
 - Nalistujte druhú stranu hlavného
menu.
 - Stlačte senzorové tlačidlo Údržba.
- Displej prejde do menu *ošetrenie*.
- Zvoľte Vyčistiť "TwinDos".
 - Stlačte senzorové tlačidlo zásobníka,
ktorý sa má čistiť.
 - Potvrďte informáciu Spustíť proces
údržby? senzorovým tlačidlom áno.

- Nasledujte pokyny na displeji.

Hadice boli vyčistené. Systém TwinDos
je možné opäť kedykoľvek použiť.

Čistenie priestoru pre zasunutie

Zvyšky pracieho prostriedku môžu spô-
sobiť zalepenie.

- Pri výmene kartuší alebo zásobníka
vyčistite vnútro priestoru pre zasunu-
tie vlhkou utierkou.

Čistenie sitka prívodu vody

Práčka má na ochranu prívodného ventilu vody jedno sitko. Sitko v objímke prívodnej hadice by ste mali kontrolovať približne každých 6 mesiacov. Pri časťoch prerušeníach dodávky vody môže byť tento interval kratší.

- Zatvorte vodovodný kohútik.
- Odskrutkujte prívodnú hadicu z vodovodného kohútika.

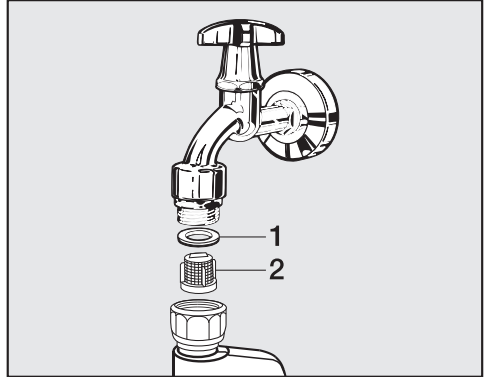

- Vytiahnite gumové tesnenie 1 z koncovky.
- Kombinačkami alebo špicatými kliešťami chyťte krčok plastového sitka 2 a sitko vytiahnite.
- Spätná montáž sa vykonáva v opačnom poradí.

Pevne naskrutkujte objímku na vodovodný kohútik a kohútik otvorte. Ak uniká voda, objímku dotiahnite.



Sitko **musíte** po vyčistení opäť zabudovať.

Čo robiť, keď ...





Väčšinu porúch a chýb, ku ktorým môže dôjsť počas bežnej prevádzky, môžete odstrániť aj sami. V mnohých prípadoch môžete ušetriť čas a peniaze, pretože nemusíte volať servisnú službu.

Nasledovné tabuľky vám majú pomôcť nájsť príčinu poruchy alebo chyby a odstrániť ich.

Nedá sa spustiť žiaden prací program

Problém	Príčina a odstránenie
Displej ostane tmavý a kontrolka štart/stop nesvieti.	Práčka je bez prúdu. <ul style="list-style-type: none">■ Skontrolujte, či je zastrčená sieťová zástrčka.■ Skontrolujte, či je v poriadku poistka.
	Práčka sa automaticky vypla z dôvodu úspory elektrickej energie. <ul style="list-style-type: none">■ Zapnite opäť práčku tlačidlom .
Na displeji ste vyzvaní na zadanie PIN kódu.	Je aktívny PIN kód. <ul style="list-style-type: none">■ Zadajte kód a potvrdte ho. Ak sa otázka pri budúcom zapnutí nemá zobrazovať, deaktivujte PIN kód.
Displej hlási:  Dvierka nie je možné zavrieť. Zavolajte servisnú službu	Nie sú správne zavreté dvierka. Nezaklapol zámok dvierok. <ul style="list-style-type: none">■ Zatvorte znovu dvierka.■ Spustte program opäť. Ak sa chybové hlásenie objaví znovu, zavolajte servisnú službu.

Chybové hlásenie po prerušení programu

Problém	Príčina a odstránenie
 Chyba odtoku vody. Vyčistite odpadový filter a čerpadlo. Skontrolujte odtokovú hadicu	Je upchaný alebo obmedzený odtok vody. Je príliš vysoko umiestnená vypúšťacia hadica. <ul style="list-style-type: none"> ■ Vyčistite filter pracieho roztoku a vypúšťacie čerpadlo. ■ Maximálna výtlačná výška je 1,0 m.
 Chyba odtoku vody. Otvorte prívod vody	Je zatvorený alebo obmedzený prívod vody. <ul style="list-style-type: none"> ■ Skontrolujte, či je dostatočne otvorený vodovodný kohútik. ■ Skontrolujte, či nie je zalomená prívodná hadica. ■ Skontrolujte, či nie je príliš nízky tlak vody. Je upchané sitko v prívode vody. <ul style="list-style-type: none"> ■ Vyčistite sitko.
 Chyba F . V prípade, že nepomôže opätovné spustenie prístroja, zavolajte servisnú službu	Vyskytla sa porucha. <ul style="list-style-type: none"> ■ Odpojte práčku od elektrickej siete vytiahnutím sieťovej zástrčky zo zásuvky alebo vypnutím ističa domovej inštalácie. ■ Skôr ako práčku opäť pripojíte k elektrickej sieti, počkajte minimálne 2 minúty. ■ Opäť zapnite práčku. ■ Spustite program znovu. Ak sa chybové hlásenie objaví znovu, zavolajte servisnú službu.
 Reakcia Waterproof. Zatvorte prívod vody. Zavolajte servisnú službu	Zareagoval systém ochrany pred škodami spôsobenými vodou. <ul style="list-style-type: none"> ■ Zavrite vodovodný kohútik. ■ Zavolajte servisnú službu.

Na zrušenie chybového hlásenia: vypnite práčku tlačidlom  .

Čo robiť, keď ...

Chybové hlásenie po skončení programu

Problém	Príčina a odstránenie
i Skontrolujte dávkovanie	Pri praní sa vytvorilo príliš veľa peny. <ul style="list-style-type: none">■ Skontrolujte dávkované množstvo pracieho prostriedku.■ Pri automatickom dávkovaní pracieho prostriedku skontrolujte nastavené dávkované množstvo.■ Rešpektujte pokyny na obale pracieho prostriedku a stupeň znečistenia bielizne.■ Znížte prípadne základné dávkovanie množstva v krokoch po 10%.
i Hygiena info: Vyberte "Údržbu" a spustíte program "Čistenie prístroja"	Dlhšiu dobu nebol spustený žiadny program prania s teplotou nad 60 °C. <ul style="list-style-type: none">■ Aby sa v práčke nevytvárali choroboplodné zárodky a zápachy spustíte program <i>čistenie prístroja</i> s čistiacim prostriedkom Miele alebo s univerzálnym práčkovým pracím prostriedkom.

Upozornenia sú hlásené na konci programu a pri zapnutí práčky a musíte ich potvrdiť senzorovým tlačidlom OK.

Chybové hlásenie po skončení programu

Problém	Príčina a odstránenie
<p>i Intenzívne sprchovanie: Vyčistíte filter a trysku alebo odstráňte cudzie predmety z telesa čerpadla</p>	<p>Čerpadlá sú znečistené.</p> <ul style="list-style-type: none"> ■ Vyčistíte čerpadlá podľa popisu v kapitole „Čo robiť keď . . .“, odstavec „Otvorenie dvierok pri upchanom odtoku a/alebo výpadku prúdu.“ ■ Po vyčistení opäť spustíte program prania. <p>Tryska v plniacom otvore dvierok je upchaná zachytenými vláknami.</p> <ul style="list-style-type: none"> ■ Zachytené vlákna prstami odstráňte. Nepoužívajte pomôcky s ostrými hranami. ■ Po vyčistení opäť spustíte program prania. <p>Ak sa chybové hlásenie objaví znovu, zavolajte servisnú službu. Práčku možno prevádzkovať ďalej s obmedzenými funkciami.</p>
<p>i Vyrovnajte práčku. Bielizeň nie je optimálne odstreďená</p>	<p>Nebolo možné riadne vykonať extra funkciu Predžehlenie na konci programu.</p> <ul style="list-style-type: none"> ■ Skontrolujte, či je práčka rovno postavená, tak ako je to popísané v kapitole „Umiestnenie a pripojenie“, odstavec „Vyrovnanie“. ■ Skontrolujte, či nie je prekročená maximálna výtláčná výška 1 m. <p>Ak sa chybové hlásenie objaví znovu, zavolajte servisnú službu. Práčku možno prevádzkovať ďalej s obmedzenými funkciami.</p>

Upozornenia sú hlásené na konci programu a pri zapnutí práčky a musíte ich potvrdiť senzorovým tlačidlom OK.

Čo robiť, keď ...

Hlásenia alebo poruchy systému TwinDos

Problém	Príčina a odstránenie
i Zostáva len niekoľko pracích cyklov. Obstarajte si novú kartušu do zásobníka ①	Prací prostriedok v kartuši je čoskoro spotrebovaný. Je možných asi ešte 4 až 8 praní. ■ Zaobstarajte si novú kartušu.
i Nasadte novú kartušu alebo naplňte zásobník ①. Skontrolujte výsledok prania.	Kartuša je prázdna. ■ Vymeňte kartušu. ■ Skontrolujte čistotu bielizne. Môže byť, že množstvo pracieho prostriedku nebolo dostatočné. Bielizeň prípadne vyperte ešte raz.
i Použite "TwinDos" alebo urobte v menu "Údržba" údržbu "TwinDos". Ďalšie informácie nájdete v návode na použitie	TwinDos alebo automatické dávkovanie cez priehradku ① a/alebo ② neboli dlhšie používané. ■ Použite TwinDos pri jednom z nasledujúcich praní. ■ Vykonajte ošetrovanie TwinDos tak, ako je to popísané v kapitole „Čistenie a starostlivosť“, odstavec „Ošetrovanie TwinDos“.
 "TwinDos" údržba zásobníka ① musí byť spustená v menu "Údržba". Ďalšie informácie nájdete v návode na použitie	TwinDos alebo automatické dávkovanie cez priehradku ① a/alebo ② neboli dlhšie používané. Hrozí nebezpečenstvo, že prací prostriedok zaschne v hadiciach. ■ Vykonajte ihneď ošetrovanie TwinDos tak, ako je to popísané v kapitole „Čistenie a starostlivosť“, odstavec „Ošetrovanie TwinDos“.
Hlásenia na tejto stránke sú ako príklady. Môžu sa meniť podľa príslušnej priehradky ①/②.	

Upozornenia sú hlásené na konci programu a pri zapnutí práčky a musíte ich potvrdiť senzorovým tlačidlom OK.

Poruchy v súvislosti s TwinDos

Problém	Príčina a odstránenie
V pracom prostriedku je vidno tmavé škvrny.	V pracom prostriedku sa vytvorila pleseň. <ul style="list-style-type: none">■ Odstráňte zo zásobníka tekutý prací prostriedok a zásobník dôkladne vyčistite.
Nebol dávkovaný žiadny prací prostriedok a / alebo aviváž.	Automatické dávkovanie nebolo aktivované. <ul style="list-style-type: none">■ Pred najbližším praním stlačte senzorové tlačidlo TwinDos. Automatické dávkovanie sa aktivuje.
	Napriek aktivácii nebol dávkovaný žiadny prací prostriedok/aviváž. <ul style="list-style-type: none">■ Skúste to znovu.■ Ak napriek tomu nedôjde k dávkovaniu pracieho prostriedku, zavolajte servisnú službu.

Čo robiť, keď ...

Všeobecné problémy s práčkou

Problém	Príčina a odstránenie
Práčka zapácha.	<p>Nedodržali ste hygienické informácie. Dlhšiu dobu nebol spustený žiadny program prania s teplotou nad 60 °C.</p> <ul style="list-style-type: none">■ Aby sa v práčke nevytvárali choroboplodné zárodky a zápachy spustíte program <i>čistenie prístroja</i> s čistiacim prostriedkom Miele alebo s univerzálnym práčkovým pracím prostriedkom. <p>Po praní neboli zatvorené dvierka a zásuvka pre dávkovanie pracích prostriedkov.</p> <ul style="list-style-type: none">■ Nechajte pootvorené dvierka a zásuvku pre dávkovanie pracích prostriedkov, aby mohli schnúť.
Počas odstredovania práčka nestojí pokojne.	<p>Nohy prístroja nestoja rovnomerne a nie sú zaistené.</p> <ul style="list-style-type: none">■ Vyrovnajte práčku, aby stála stabilne a zaistite nohy prístroja.
Práčka neodstredila bielizeň ako obvykle a bielizeň je ešte mokrá.	<p>Pri záverečnom odstredovaní bola zameraná veľká nevyváženosť a automaticky sa znížil počet otáčok.</p> <ul style="list-style-type: none">■ Do bubna dávajte vždy veľké i malé kusy bielizne, aby ste dosiahli lepšie rozloženie.
Výskyt neobvyklých zvukov čerpadla.	<p>Nejedná sa o chybu! Sŕkavé zvuky na začiatku a na konci čerpania sú normálne.</p>

Všeobecné problémy s práčkou

Problém	Príčina a odstránenie
V zásuvke pracích prostriedkov ostávajú väčšie zvyšky pracích prostriedkov.	<p>Prietokový tlak vody je nedostatočný.</p> <ul style="list-style-type: none"> ■ Vyčistíte sitko v privode vody. ■ Zvoľte prípadne extra funkciu <i>viacej vody</i>. <p>Práškové pracie prostriedky majú v spojení so zmäkčovadlami sklon k lepeniu.</p> <ul style="list-style-type: none"> ■ Vyčistíte zásuvku pracích prostriedkov a v budúcnosti dávajte do priehradky najprv prací prostriedok a potom zmäkčovadlo.
Aviváž sa nevyplachuje úplne alebo v komore  ostáva priveľa vody.	<p>Násoska nie je správne nasadená alebo je upchaná.</p> <ul style="list-style-type: none"> ■ Vyčistíte násosku, viď kapitolu „Čistenie a ošetrovanie“, odstavec „Čistenie zásuvky pracích prostriedkov“.
Na konci programu sa v kapsule ešte nachádza voda.	<p>Je upchaná vypúšťacia trubička v zásuvke na dávkovanie pracích prostriedkov, na ktorú sa nasadzuje kapsula.</p> <ul style="list-style-type: none"> ■ Vyčistíte trubičku. <p>Nejedná sa o chybu! Z technických dôvodov zostane v kapsule malé zvyškové množstvo vody.</p>
V priehradke na avivážny prostriedok vedľa kapsule stojí voda.	<p>CapDosing nebolo aktivované alebo po poslednom praní nebola vybratá prázdna kapsula.</p> <ul style="list-style-type: none"> ■ Pri ďalšom vkladaní kapsule dbajte na to, aby ste aktivovali CapDosing. ■ Po každom praní vyberte a zlikvidujte kapsulu. <p>Je upchaná vypúšťacia trubička v zásuvke na dávkovanie pracích prostriedkov, na ktorú sa nasadzuje kapsula.</p> <ul style="list-style-type: none"> ■ Vyčistíte trubičku.
Displej je tmavý.	<p>Displej sa automaticky vypína, aby sa šetrila energia (Stand by).</p> <ul style="list-style-type: none"> ■ Stlačte niektoré tlačidlo. Režim Stand-by sa ukončí.

Čo robiť, keď ...

Neuspokojivý výsledok prania

Problém	Príčina a odstránenie
Pri použití tekutého pracieho prostriedku nie je bielizeň čistá.	<p>Tekuté pracie prostriedky neobsahujú bieliadlá. Škvry od ovocia, kávy alebo čaju sa nedajú vždy odstrániť.</p> <ul style="list-style-type: none">■ Používajte 2-fázový systém od Miele. Cielovým pridaním UltraPhase 2 počas prania sa škvry účinne odstraňujú.■ Používajte práškové pracie prostriedky obsahujúce bieliadlá.
Na vypraných tmavých textíliách sú biele zvyšky podobné praciemu prostriedku.	<p>Prací prostriedok obsahuje vo vode nerozpustné zložky (zeolity) na zmäkčenie vody. Tieto sa zachytili na textíliách.</p> <ul style="list-style-type: none">■ Pokúste sa po uschnutí zvyšky odstrániť kefkou.■ Tmavé textílie perte v budúcnosti pracími prostriedkami bez zeolitov. Tekuté pracie prostriedky neobsahujú väčšinou žiadne zeolity.■ Textílie perte pomocou programu <i>tmavá bielizeň</i>.
Na vypranej bielizni ostávajú šedé elastické zvyšky.	<p>Dávkovanie pracieho prostriedku bolo nedostatočné. Bielizeň bola silne znečistená masťou (oleje, mydlá).</p> <ul style="list-style-type: none">■ Pri takto znečistenej bielizni pridajte buď viac pracieho prostriedku, alebo použite tekutý prací prostriedok.■ Pred nasledujúcim práním spustte program <i>čistenie prístroja</i> s čistiacim prostriedkom Miele alebo univerzálnym práškovým pracím prostriedkom.

Dvierka sa nedajú otvoriť

Problém	Príčina a odstránenie
<p>Počas prania sa nedajú otvoriť dvierka.</p>	<p>Počas prania je uzamknutý bubon.</p> <ul style="list-style-type: none"> ■ Stlačte senzorové tlačidlo <i>start/stop</i> a prerušte program. <p>Program sa preruší, dvierka sa odblokujú a môžete ich otvoriť.</p> <hr/> <p>V bubne je voda a práčka ju nemôže odčerpať.</p> <ul style="list-style-type: none"> ■ Vyčistite filter pracieho roztoku a vypúšťacie čerpadlo podľa popisu v odstavci „Otvorenie dvierok pri upchanom odtoku a/alebo výpadku prúdu“.
<p>Po prerušení programu je na displeji zobrazené: Komfortné ochladzovanie</p>	<p>Z dôvodu ochrany pred obarením sa dvierka nedajú otvoriť pri teplote pracieho roztoku nad 55 °C.</p> <ul style="list-style-type: none"> ■ Počkajte, pokým neklesne teplota v bubne a nezmizne zobrazenie na displeji.
<p>Displej hlási:  Dvierka sú zablokované. Zavolajte servisnú službu</p>	<p>Je zablokovaný zámok dvierok.</p> <ul style="list-style-type: none"> ■ Zavolajte servisnú službu.

Čo robiť, keď ...

Otvorenie dvierok pri upchanom odtoku a/alebo výpadku prúdu.

- Vypnite práčku.

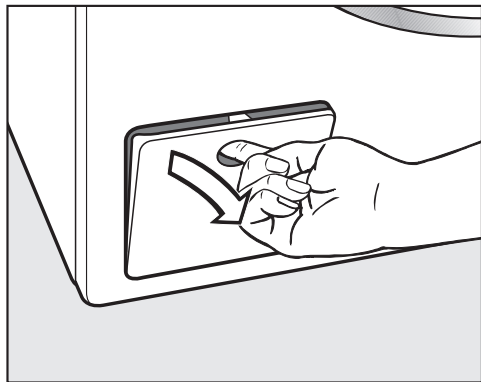

- Otvorte kryt vypúšťacieho čerpadla.

Upchaný odtok

Keď je upchaný odtok, môže sa v práčke nachádzať väčšie množstvo vody.

! Nebezpečenstvo oparenia horúcim pracím roztokom.

Ak ste predtým prali na vysokej teplote, je vytekajúci prací roztok horúci. Prací roztok vypúšťajte opatrne.

Postup vyprázdnenia

Filtre pracieho roztoku nevyskrutkujte celé.

- Postavte pod kryt nejakú nádobu, na pr. univerzálny plech na pečenie.

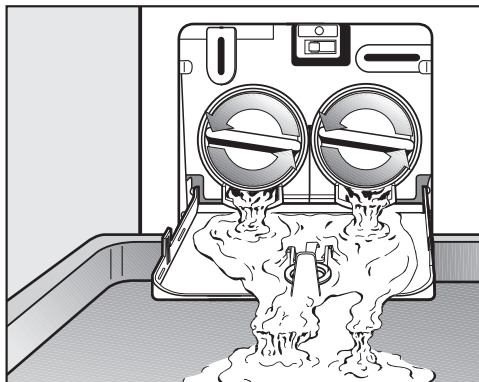

- Pomalým otáčaním uvoľňujte filtre pracieho roztoku, pokiaľ nebude vytekať voda.
- Filtre pracieho roztoku opäť zaskrutkujte, aby ste prerušili vypúšťanie vody.

Keď už nevyteká voda:

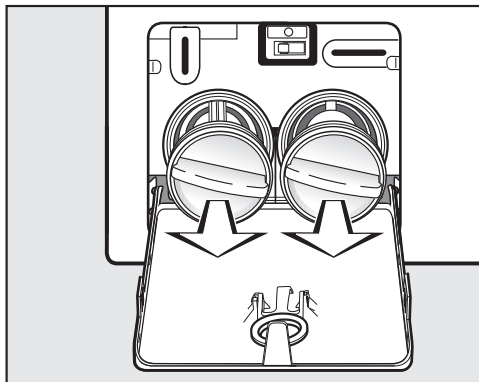

- Vyskrutkujte opäť celé filtre pracieho roztoku.

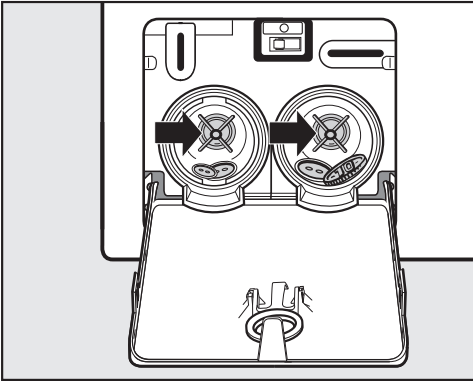

- Filtre pracieho roztoku dôkladne vyčistite.
- Skontrolujte, či sa dá ľahko otáčať lopatkami vypúšťacieho čerpadla a prípadne odstráňte cudzie predmety (gombíky, mince a pod.) a vnútro vyčistite.

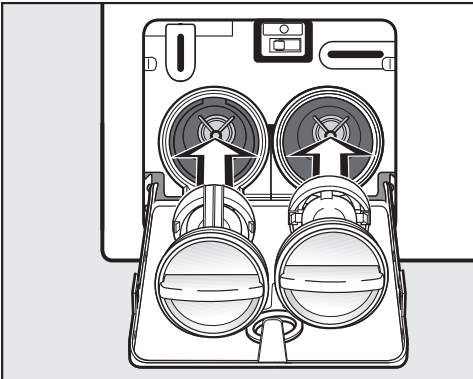

- Nasadte opäť správne filtre pracieho roztoku (vpravo a vľavo) a pevne ich zaskrutkujte.
- Zatvorte kryt vypúšťacieho čerpadla.

⚠ Škody vzniknuté vytekajúcou vodou

Ak filtre pracieho roztoku znovu nezasadíte a nezaskrutkujete, z automatickej práčky bude vytekať voda. Nasadte opäť filtre pracieho roztoku a pevne ich zaskrutkujte.

Otvorenie dvierok

⚠ Nebezpečenstvo poranenia otáčajúcim sa bubnom.

Pri siahnutí do stále sa točiaceho bubna hrozí značné nebezpečenstvo poranenia.

Pred vyberaním bielizne sa vždy presvedčte, či bubon stojí.

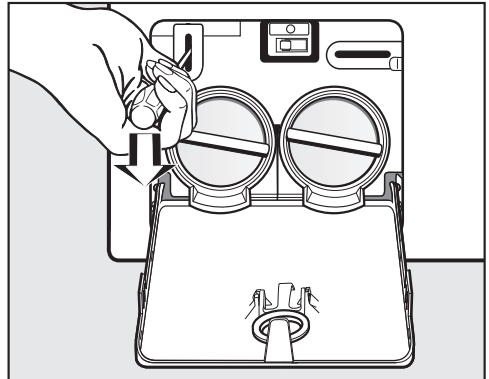

- Pomocou skrutkovača odblokujte dvierka.
- Otvorte dvierka.

Servisná služba

Kontakt pri poruchách

Pri poruchách, ktoré neviete sami odstrániť informujte Vášho špecializovaného predajcu Miele alebo servisnú službu Miele.

Telefónne číslo servisnej služby Miele nájdete na konci tohto dokumentu.

Servisná služba bude potrebovať označenie modelu a výrobné číslo. Obidva údaje nájdete na typovom štítku.

Typový štítok nájdete pri otvorených dvierkach nad sklom dvierok.

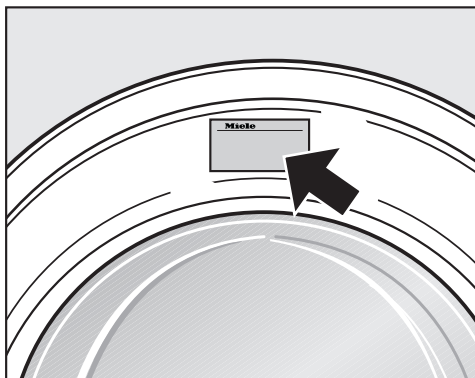

Príslušenstvo na dokúpenie

Pre túto práčku obdržíte príslušenstvo k dokúpeniu u špecializovaného predajcu Miele alebo u servisnej služby Miele.

Záruka

Záručná doba je 2 roky.

Ďalšie informácie nájdete na dodaných záručných podmienkach.

Čelný pohľad

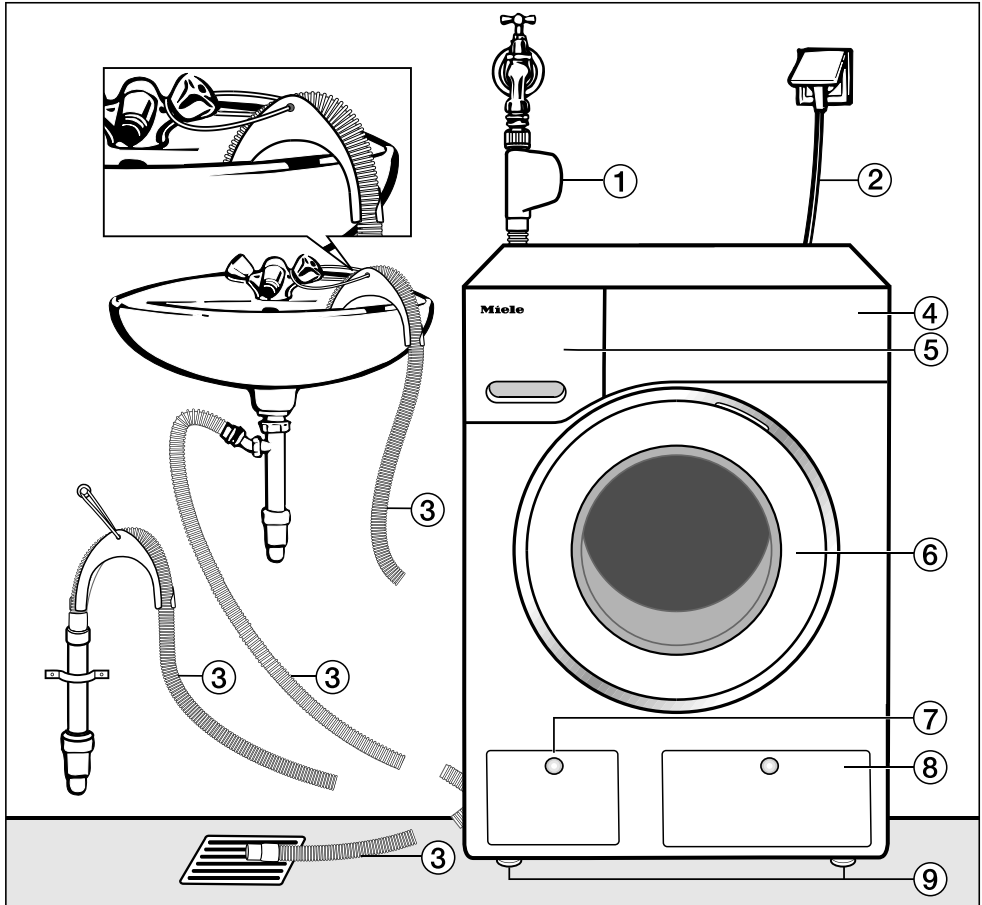

- ① prívodná hadica Waterproof-System
- ② elektrické pripojenie
- ③ vypúšťacia hadica s kolenom (odnímateľným) s možnosťou vedenia odvodu vody
- ④ ovládací panel
- ⑤ zásuvka na dávkovanie pracích prostriedkov
- ⑥ dvierka
- ⑦ kryt pre filter pracieho roztoku, vypúšťacie čerpadlo a núdzové otváranie dvierok
- ⑧ kryt pre kartuše TwinDos
- ⑨ štyri výškovo nastaviteľné nohy

Umiestnenie a pripojenie

Zadný pohľad

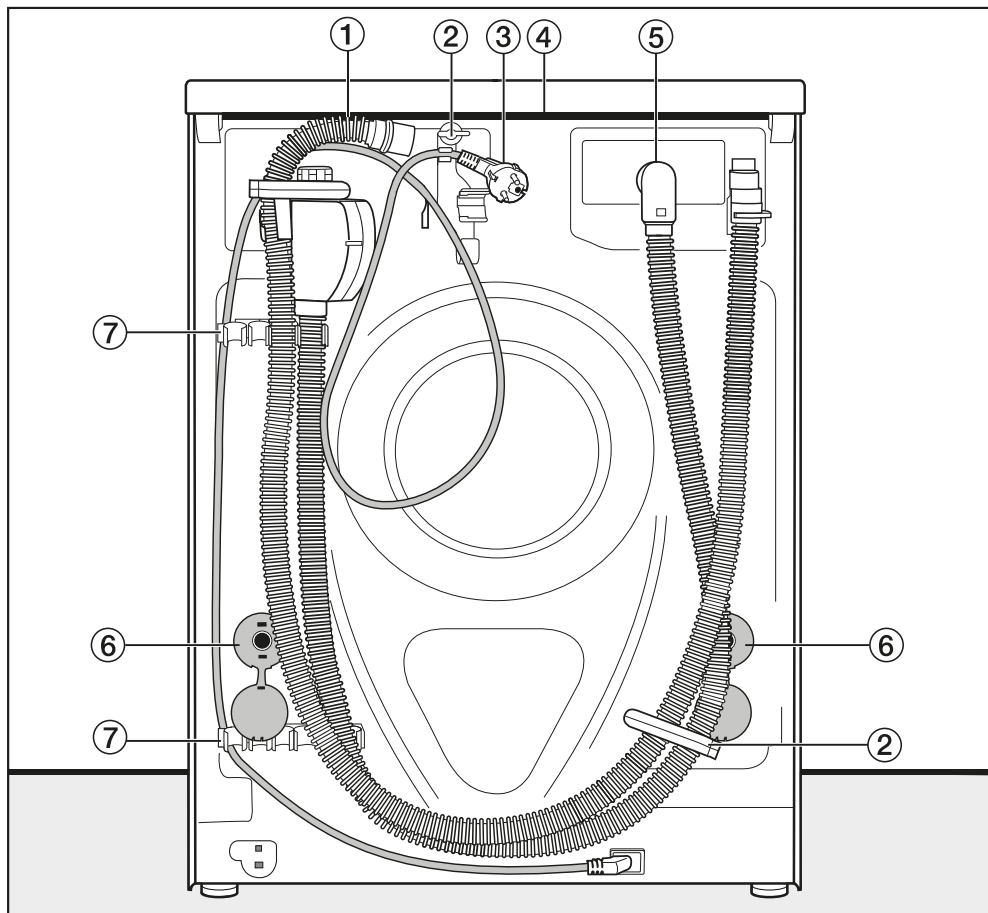

- ① vypúšťacia hadica
- ② prepravňý držiak pre prívodnú a vypúšťaciu hadicu a elektrický kábel
- ③ elektrické pripojenie
- ④ presah hornej dosky s možnosťou uchopenia na prepravu
- ⑤ prívodná hadica Waterproof-System
- ⑥ otočné poistky s prepravňými tyčami
- ⑦ prepravňé držiaky pre prívodnú a vypúšťaciu hadicu a držiak pre odobratú prepravňú poistku

Plocha pre umiestnenie

Ako plocha pre umiestnenie je najvhodnejšia betónová podlaha. Tá sa oproti podlahe z drevených trávov alebo „mäkkej“ podlahe pri odstreďovaní zriedkakedy začne chvieť.

Majte na pamäti:

- Postavte práčku zvisle a stabilne.
- Neumiestňujte práčku na mäkké podlahové krytiny, pretože by počas odstreďovania vibrovali.

Pri umiestnení na podlahe z drevených trávov:

- Postavte práčku na drevotriekovú dosku (najmenej 59 x 52 x 3 cm). Doska by mala byť zoskrutkovaná s čo najviac trávami, nikdy nie ale len s doskami podlahy.

Tip: Umiestnite práčku pokiaľ možno do rohu miestnosti. Tam je stabilita každej podlahy najväčšia.

! Nebezpečenstvo poranenia nezaistenou práčkou.

Keď je práčka umiestnená na sokli v mieste inštalácie (betónový alebo murovaný základ), musíte ju zaistiť voči pádu.

Práčku zaistíte upevňovacím uholníkom (MTS upevnenie na podlahe) (obdržateľné v špecializovaných predajniach Miele alebo u servisnej služby Miele).

Presun práčky na miesto inštalácie

! Nebezpečenstvo poranenia hornej dosky, ktorá nie je riadne osadená.

Zadné upevnenie hornej dosky môže v dôsledku vonkajších podmienok oslabnúť. Pri prenášaní a môže doska odtrhnúť.

Pred prenášaním skontrolujte presah hornej dosky, či je pevne usadený.

- Práčku prenášajte za predné nohy a zadný presah hornej dosky.

Odstránenie prepravných poistiek

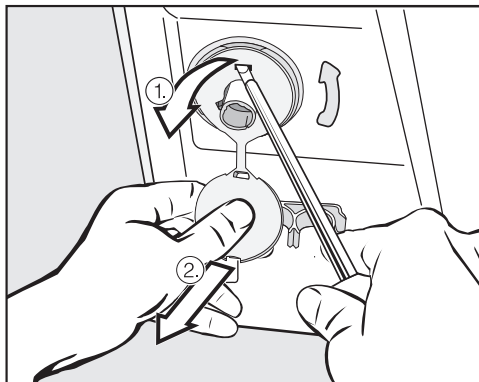

- Odstráňte ľavú a pravú otočnú poistku.

1. Zatiahnite za nasadenú záslepku prepravnej poistky a
2. pomocou skrutkovača uvoľnite horný a spodný prídržný hák.

Umiestnenie a pripojenie

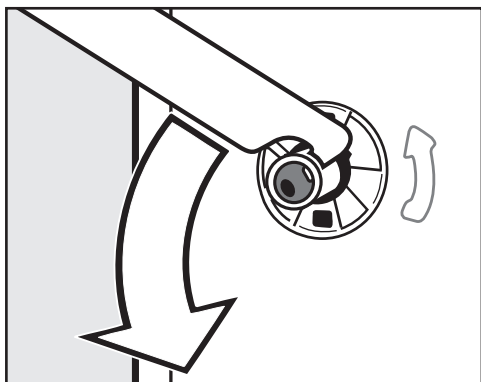

- Priloženým plochým kľúčom otočte ľavú prepravnú tyč o 90° a



- Otočte pravú prepravnú tyč o 90° a

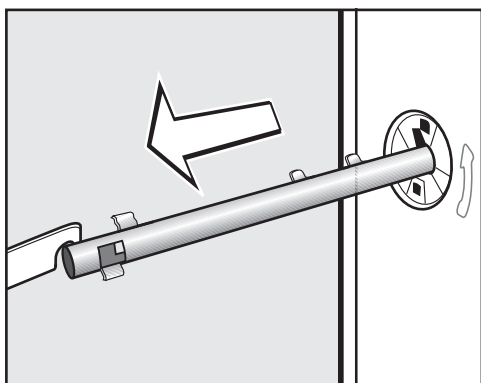

- prepravnú tyč vytiahnite.

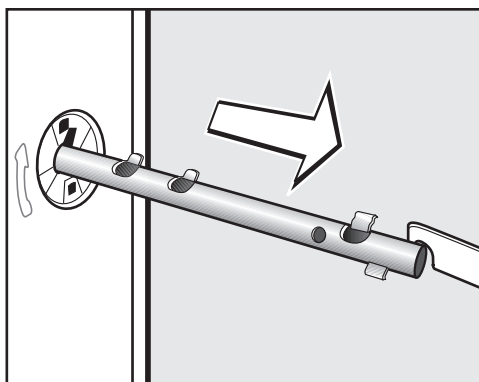

- prepravnú tyč vytiahnite.

Umiestnenie a pripojenie

⚠ Nebezpečenstvo poranenia na ostrých hranách.

Ak nie sú uzatvorené otvory, hrozí pri siahnutí do nich nebezpečenstvo poranenia.

Uzatvorte otvory po vybranej prepravnej poistke.

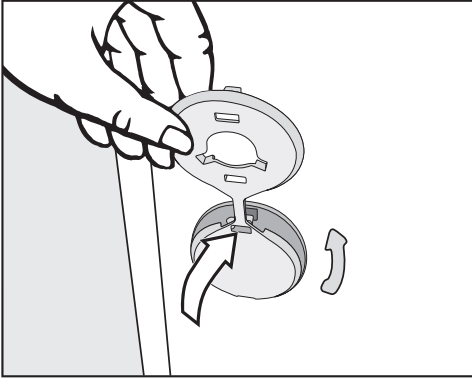

- Uzavrite otvory zátkami.

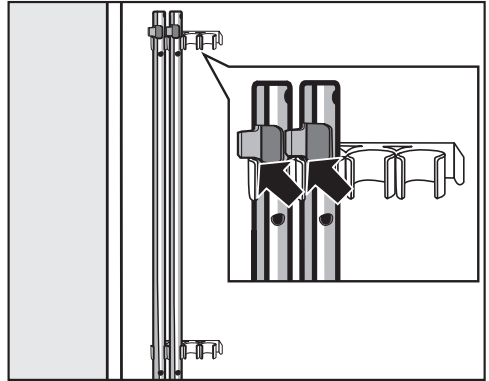

- Upevnite prepravné tyče na zadnú stenu práčky. Dbajte na to, aby bol horný prídržný hák nad držiakom.

⚠ Poškodenia chybnou prepravou.

Pri preprave bez prepravnej poistky sa práčka môže poškodiť.

Prepravné poistky si ponechajte.

Pred prepravou práčky (napr. pri sťahovaní) prepravnú poistku opäť namontujte.

Montáž prepravnej poistky

Montáž prepravnej poistky prebieha v opačnom poradí.

Umiestnenie a pripojenie

Vyrovnanie

Aby bol zabezpečený bezporuchový chod, musí práčka stáť zvisle a rovnomerne na všetkých štyroch nohách.

Neodborné umiestnenie zvyšuje spotrebu vody a energie a práčka sa môže pohybovať po podlahe.

Vyskrutkovanie a zaistenie nožičky

Práčka sa vyrovnáva štyrmi skrutkovaateľnými nožičkami. V stave dodania sú všetky štyri nožičky zaskrutkované.

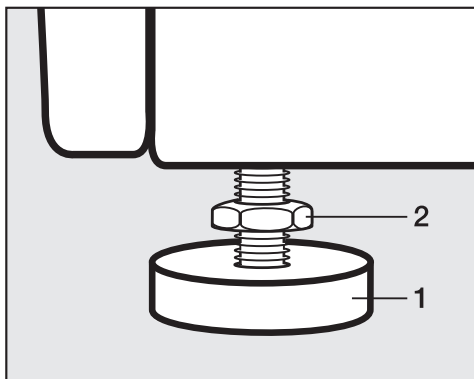

- Priloženým plochým kľúčom povoľte kontramaticu **2** v smere hodinových ručičiek. Kontramaticu **2** vyskrutkujte spolu s nožičkou **1**.

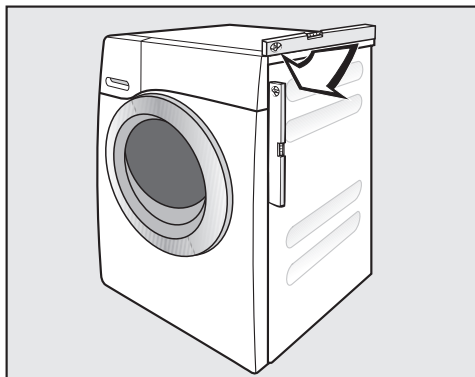

- Vodováhou skontrolujte, či práčka stojí zvisle.
- Kliešťami na vodné čerpadlo pridržte nožičku **1**. Plochým kľúčom opäť pevne priskrutkujte kontramaticu **2** proti plášťu.

⚠ Škody v dôsledku chybne vycentrovanej práčky.

Pri nezakontrovaných nohách hrozí, že sa práčka bude pohybovať.

Pevne naskrutkujte všetky štyri kontramaticy na plášť. Taktiež skontrolujte nohy, ktoré ste pri vyrovnávaní nevyskrutkovali.

Zabudovanie pod pracovnú dosku

 Nebezpečenstvo úrazu elektrickým prúdom pri odkrytých kábloch. Pri odmontovanej vrchnej doske je možný dotyk s časťami pod prúdom. Nedemontujte vrchnú dosku práčky.

Túto práčku možno kompletne (s horným krytom) zasunúť pod pracovnú dosku, pokiaľ je pracovná doska v dostatočnej výške.

Vežové usporiadanie práčky a sušičky

Práčku je možné usporiadať do veže spolu so sušičkou Miele. Na to je nutná montážna súprava* (WTV).

Diely označené * dostať v špecializovaných obchodoch Miele alebo u servisnej služby Miele.

Majte na pamäti:

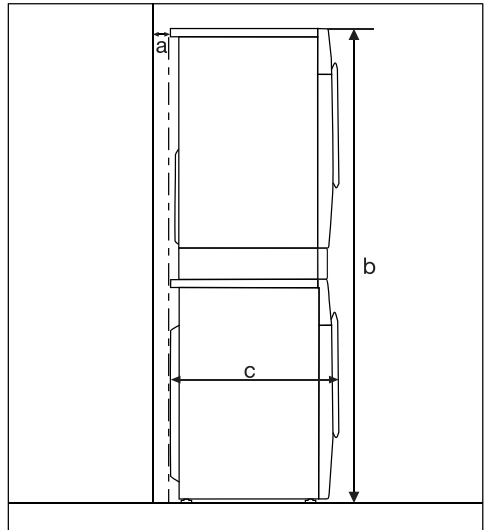

a = minimálne 2 cm

b = WTV jednoduchá : 172 cm
WTV so zásuvkou: 181 cm

c = 65 cm

Umiestnenie a pripojenie

System ochrany proti poškodeniu vodou

Ochranný systém Miele zaručuje širokú ochranu pred škodami spôsobenými vodou z práčky.

System sa skladá najmä z nasledujúcich častí:

- prívodnej hadice
- elektroniky a ochrany proti vytečeniu a vytopeniu
- vypúšťacej hadice

System Waterproof (WPS)

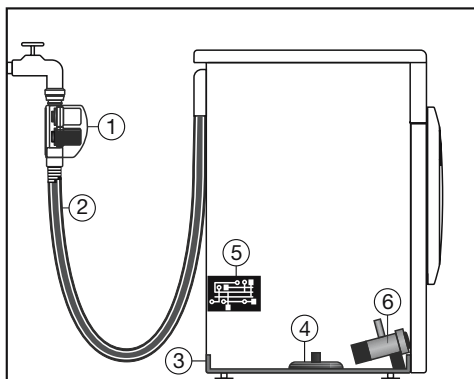

- ① dva magnetické ventily
- ② dvojitenná prívodná hadica
- ③ spodná vaňa
- ④ plavákový spínač
- ⑤ elektronika
- ⑥ vypúšťacie čerpadlo

Prívodná hadica

- V púzdre na prívodnú hadicu vody sú umiestnené dva magnetické ventily ①, ktoré uzatvárajú prítok vody priamo pri vodovodnom kohútiku. Tieto dva magnetické ventily zabezpečujú dvojité ochrany proti vode. Ak by bol jeden magnetický ventil chybný, uzatvorí prívod vody druhý. Uzáverom priamo na vodovodnom kohútiku je prívodná hadica pod tlakom len počas napúšťania vodou. V ostatnom čase je prívodná hadica takmer bez tlaku.
- Ochrana voči prasknutiu magnetických ventilov
Telá magnetických ventilov majú deštruktívny tlak medzi 7.000 kPa a 10.000 kPa.
- Dvojitenná prívodná hadica ② je tvorená tlakuvzdornou vnútornou hadicou a ochranným plášťom. Ak s prívodnej hadice uniká voda, je ochranným plášťom odvádzaná do spodnej vane ③. Plavákový spínač ④ uzatvára magnetické ventily. Ďalší prítok vody je zablokovaný; odčerpá sa voda nachádzajúca sa v pracovnej vane.

Elektronika ⑤ a ochrana práčky proti vytečeniu a vytopeniu

- Ochrana proti vytečeniu
Voda vytekajúca z dôvodu netesnosti práčky sa zachytí v spodnej vani③. Pomocou plavákového spínača ④ sa zavrú magnetické ventily ①. Ďalší prítok vody je zablokovaný; odčerpá sa voda nachádzajúca sa v pracovnej vane.
- Ochrana proti vyplaveniu
Ak stúpne hladina vody nad určitú hranicu, zapne sa vypúšťacie čerpadlo⑥ a voda sa kontrolovane odčerpá. Ak stúpne hladina vody viac krát nekontrolovane, zapne sa vypúšťacie čerpadlo ⑥ natrvalo a práčka hlási chybu, čo je sprevádzané zvukovým signálom.

Vypúšťacia hadica

Vypúšťacia hadica je zabezpečená od-vzdušňovacím systémom. Tým sa zabráni, aby automatická práčka bola naprázdno.

Umiestnenie a pripojenie

Prívod vody

 Nebezpečenstvo úrazu sieťovým napätím.

V prívodnej hadici sa nachádzajú časti pod napätím.

Prívodnú hadicu nikdy nemontujte v mieste so striekajúcou vodou, napríklad do priestoru k vani alebo k sprache.



Púzdro na prívodnej hadici neponorte do kvapaliny!

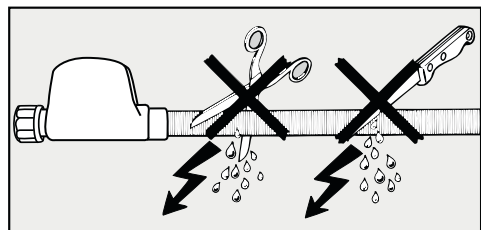

Ochranný plášť sa nesmie poškodiť lebo zalomiť.

Práčka môže byť pripojená na potrubie pitnej vody aj bez obmedzovača spätného toku, pretože je skonštruovaná podľa platných noriem DIN.

Prietokový tlak musí mať minimálne 100 kPa a nesmie prekročiť pretlak 1.000 kPa. Ak je pretlak vyšší ako 1 000 kPa, je nutné zabudovať redukčný tlakový ventil.

Na pripojenie je potrebný $\frac{3}{4}$ "-vodovodný kohútik. Ak takýto nie je k dispozícii, potom musí práčku k potrubiu s pitnou vodou pripojiť len kvalifikovaný inštalatér.

Skrutkové spojenie je pod tlakom vody v potrubí.

Skontrolujte preto pomalým otvorením vodovodného kohútika, či je pripojenie tesné. Opravte usadenie tesnenia a závit.

Práčka nie je vhodná na pripojenie na teplú vodu.

Nepripájajte práčku na prípoj teplej vody.

Údržba

V prípade výmeny používajte len **Miele ochranný systém Waterproof**.

 Škody spôsobené nečistotami vo vode.

Pre ochranu magnetických venitlov je sitko v prevlečenej matici plášťa práčky na prívodnej hadici vody.

Toto sitko na nečistoty neodstraňujte.

Príslušenstvo-predĺženie hadice

Ako príslušenstvo dostať v špecializovaných obchodoch Miele alebo u servisnej služby Miele hadice s kovovým opletením v dĺžke 1,5°m.

Táto hadica má deštrukčný tlak vyšší ako 14.000 kPa a je možné ju použiť ako flexibilné predĺženie vodovodného potrubia.

Umiestnenie a pripojenie

Odtok vody

Prací roztok sa odčerpáva vypúšťacím čerpadlom s výtlačnou výškou 1 m. Hadica musí byť nainštalovaná bez zalomenia, aby nebol obmedzený odtok vody.

V prípade potreby je možné hadicu predĺžiť až na 5 m. Príslušenstvo dostať v špecializovaných obchodoch Miele alebo u servisnej služby Miele.

Pre výtlačné výšky nad 1 m (max. do 1,8 m výtlačnej výšky) je v špecializovaných obchodoch alebo u servisnej služby Miele možné dokúpiť výmenné vypúšťacie čerpadlo.

Pri výtlačnej výške 1,8 m je možné hadicu predĺžiť až ja 2,5 m. Príslušenstvo dostať v špecializovaných obchodoch Miele alebo u servisnej služby Miele.

Možnosti odtoku vody:

1. Zavesenie do umývadla alebo výlevky:

Majte na pamäti:

- Hadicu zaistíte proti vypadnutiu!
- Ak sa voda odčerpáva do umývadla, musí byť zaistený jej rýchly odtok. Inak hrozí nebezpečenstvo, že voda pretečie alebo sa časť odčerpanej vody nasaje späť do práčky.

2. Napojenie na umelohmotnú odpadovú rúru s gumovou vsuvkou (sifón nie je bezpodmienečne nutný).

3. Odtok do podlahovej výpuste (kanála).

4. Napojenie na umývadlo s umelohmotnou závitovou spojkou.

Majte na pamäti:

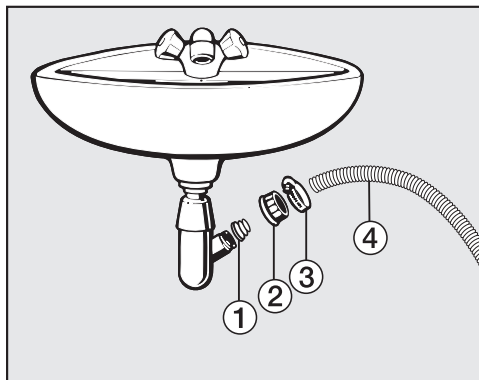

① adaptér

② prevlečená matica umývadla

③ hadicová objímka

④ koniec hadice

■ Nainštalujte na sifón umývadla adaptér ① s prevlečenou maticou umývadla ②.

■ Koniec hadice ④ nasadte na adaptér ①.

■ Skrutkovačom utiahnite pevne hadicovú objímku ③ hneď za umývadlovou prevlečnou maticou.

Elektrické pripojenie

Práčka je sériovo vybavená „zástrčkou“ na pripojenie do zásuvky s ochranným kontaktom.

 Nebezpečenstvo požiaru prehriatím.

Prevádzka práčky na viacnásobných zásuvkách a predlžovacích káblov môže spôsobiť preťaženie káblov.

Z bezpečnostných dôvodov nepoužívajte rozbočovacie viacnásobné zásuvky a predlžovacie káble.

Práčku umiestnite tak, aby bola zásuvka voľne prístupná.

Elektrická inštalácia musí byť v súlade s príslušnými normami!

Poškodený pripojovací kábel môže byť nahradený len špeciálnym káblom rovnakého typu (dostať u servisnej služby Miele). Z bezpečnostných dôvodov môže výmenu vykonať len kvalifikovaný autorizovaný odborník, alebo servisná služba Miele.

O menovitom príkone a príslušnom istení informuje typový štítok. Porovnajte údaje na typovom štítku s parametrami elektrickej siete.

Technické údaje

výška	850 mm
šírka	596 mm
hĺbka	643 mm
hĺbka pri otvorených dvierkach	1077 mm
výška na zabudovanie	850 mm
šírka na zabudovanie	600 mm
hmotnosť	cca 96 kg
množstvo náplne	9 kg suchá bielizeň
pripojovacie napätie	viď typový štítok
menovitý príkon	viď typový štítok
istenie	viď typový štítok
Údaje o spotrebe	viď kapitola Údaje o spotrebe
minimálny hydraulický tlak vody	100 kPa (1 bar)
maximálny hydraulický tlak vody	1.000 kPa (10 bar)
dĺžka prívodnej hadice	1,60 m
dĺžka vypúšťacej hadice	1,50 m
dĺžka pripojovacieho kábla	2,00 m
maximálna výtlačná výška	1,00 m
maximálna výtlačná dĺžka	5,00 m
LED svetlo emitujúce diódy	trieda 1
udelené skúšobné značky	viď typový štítok
kmitočtové pásmo	2,412 GHz – 2,462 GHz
maximálny vysielač výkon	100 mW

Prehlásenie o zhode

Miele týmto prehlasuje, že táto práčka zodpovedá smernici 2014/53/EU.

Úplný text prehlásenia o zhode EÚ je k dispozícii na jednej z nasledujúcich internetových adries:

- Produkte, Download na www.miele.sk

Technické údaje

Informačný list pre práčky pre domácnosť

podľa delegovaného nariadenia EÚ č. 1061/2010

MIELE	
Identifikačný kód modelu	WWR 860 WPS
Menovitá kapacita ¹	9,0 kg
trieda energetickej účinnosti	
A+++ (najvyššia účinnosť) až D (najnižšia účinnosť)	A+++
ročná spotreba energie (AE _c) ²	130 kWh/rok
Spotreba energie pre štandardný program pre bavlnu pri 60°C pri plnom naplnení	0,74 kWh
Spotreba energie pre štandardný program pre bavlnu pri 60°C pri čiastočnom naplnení	0,55 kWh
Spotreba energie pre štandardný program pre bavlnu pri 40°C pri čiastočnom naplnení	0,35 kWh
Vážený príkon v režime vypnutia (P _o)	0,30 W
Vážený príkon v režime ponechania v zapnutom stave (P _i)	0,30 W
Vážená ročná spotreba vody (AW _c) ³	11.000 l/rok
Trieda efektívnosti odstredovania	
A (najvyššia efektívnosť) až G (najnižšia efektívnosť)	A
Maximálna rýchlosť odstredovania ⁴	1.600 U/min
Zvyšný obsah vlhkosti ⁴	44 %
Štandardný program, na ktorý sa vzťahujú informácie uvedené na štítku a v opise výrobku ⁵	Bavlna 60/40 so šípkou
Dĺžka štandardného programu	
Štandardný program „pre bavlnu pri 60°C“ pri plnom naplnení	179 min
Štandardný program „pre bavlnu pri 60°C“ pri čiastočnom naplnení	179 min
Štandardný program „pre bavlnu pri 40°C“ pri čiastočnom naplnení	179 min
Čas trvania režimu ponechania v zapnutom stave (T _i) ⁶	15 min
Úroveň vydávaného hluku prenášaného vzduchom	
Pranie ⁷	46 dB(A) re 1 pW
Odstredovanie ⁷	72 dB(A) re 1 pW
Prístroj určený na zabudovanie	-
Počas pracieho cyklu z tohto výrobku neunikajú ióny striebra.	

- áno, existuje

¹ V kg bavlny pre štandardný program pre bavlnu pri 60 °C pri plnom naplnení alebo štandardný program pre bavlnu pri 40 °C pri plnom naplnení, podľa toho, ktorá hodnota je nižšia.

- 2 Na základe 220 štandardných pracích cyklov pre programy pre bavlnu pri 60 °C a 40 °C pri plnom a čiastočnom naplnení, a spotreba režimov s nízkou spotrebou energie. Skutočná spotreba energie bude závisieť od toho, ako sa bude spotrebič používať.
- 3 Na základe 220 štandardných pracích cyklov pre programy pre bavlnu pri 60 °C a 40 °C pri plnom a čiastočnom naplnení. Skutočná spotreba vody bude závisieť od toho, ako sa bude spotrebič používať.
- 4 Pre štandardný program pre bavlnu pri 60 °C pri plnom naplnení alebo štandardný program pre bavlnu pri 40 °C pri čiastočnom naplnení, podľa toho, ktorá hodnota je nižšia, a zvyšný obsah vlhkosti dosiahnutý pre štandardný program pre bavlnu pri 60 °C pri plnom naplnení alebo štandardný program pre bavlnu pri 40 °C pri čiastočnom naplnení, podľa toho, ktorá hodnota je vyššia.
- 5 Tieto programy sú vhodné na pranie bežne zašpinenej bavlnenej bielizne, a že sú to najefektívnejšie programy, pokiaľ ide o kombinovanú spotrebu energie a vody.
- 6 ak je práčka pre domácnosť vybavená systémom riadenia spotreby elektrickej energie
- 7 pre štandardný program pre bavlnu pri 60 °C pri plnom naplnení

Údaje o spotrebe

		náplň	Údaje o spotrebe			
			energia v kWh	voda v l	doba trvania	zvyšková vlhkosť
bavlna	90 °C	9,0	2,60	65	2:29	50
	60 °C	9,0	1,45	65	2:29	50
	60 °C	4,5	1,10	52	2:19	50
	<60°C*	9,0	0,74	54	2:59	44
	<60°C*	4,5	0,55	49	2:59	44
	40 °C	9,0	1,20	65	2:39	50
	<40°C*	4,5	0,35	42	2:59	44
	20 °C	9,0	0,45	65	2:39	50
ľahko ošetrovatelné	30 °C	4,0	0,60	57	1:59	30
jemná bielizeň	30 °C	3,0	0,20	40	1:09	–
vlna 	30 °C	2,0	0,23	35	0:39	–
automatika plus	40 °C	6,0	0,60	59	1:59	–
QuickPowerWash	40 °C	5,0	0,75	45	0:59	–
expres 20 ¹⁾	40 °C	3,5	0,33	30	0:20	–
košele ²⁾	60 °C	2,0	0,66	40	1:31	–

1) extra funkcia *krátky* aktivovaná

2) extra funkcia *predžehlenie* deaktivovaná

Pokyn pre porovnávacie skúšky

*Skúšobný program podľa EN 60456 a energetickej účinnosti podľa nariadenia 1061/2010

Údaje o spotrebe sa môžu odchyľovať od tu uvedených hodnôt podľa tlaku vody, tvrdosti vody, teploty napúšťanej vody, teploty v miestnosti, druhu bielizne, množstva bielizne, kolísania sieťového napätia a zvolených volieb.

Teplota nameraná pri pracom postupe *PowerWash 2.0* počas fázy vyhrievania na teplotnom čidle v praciej vani je vyššia ako skutočná teplota bielizne. Tam nameraná teplota **nepredstavuje** teplotu v bielizni.

Údaje o spotrebe zobrazované v eko informáciách sa môžu líšiť od tu uvedených údajov. Odchýlky vyplývajú z tolerancií konštrukčných dielov a miestnych okolností, napr.od kolísania tlaku vo vodovodnej sieti, napätia siete a jej kolísania.

Nastavenie

Pomocou nastavenia môžete prispôbiť elektroniku práčky meniacim sa požiadavkám.

Nastavenia môžete kedykoľvek meniť.

Vyvolanie nastavenia

- Zapnite práčku.
- Nalistujte druhú stranu hlavného menu.
- Stlačte senzorové tlačidlo **Nastavenia**.

Displej prejde do menu nastavenia.

Voľba nastavenia

Nastavenia sú zoskupené do niekoľkých oblastí.

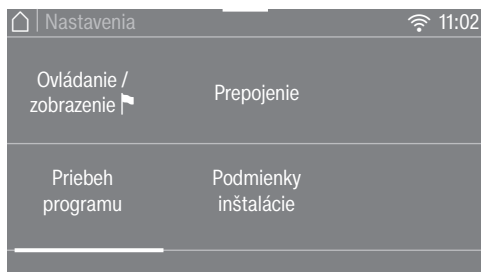

- Zvoľte požadovanú oblasť.
- Listujte vo výberovom zozname, pokiaľ sa neobjaví požadované nastavenie.
- Stlačte senzorové tlačidlo, aby ste nastavenie spracovali.

Editácia nastavení

- Zmeňte zobrazenú hodnotu a potvrdte ju pomocou **OK**.

alebo

- Stlačte niektorú voľbu, aby ste ju vybrali

Zvolená voľba je označená oranžovou.

Zvolená voľba je uložená. Displej prejde do menu nastavenia alebo sa vráti o jednu úroveň.

Ukončenie nastavenia

- Stlačte senzorové tlačidlo ↶.

Displej sa vráti o jednu úroveň.

- Stlačte senzorové tlačidlo 🏠.

Displej prejde do hlavného menu.

Ovládanie / zobrazenie

Jazyk

Na displeji sa môžu zobraziť rôzne jazyky.

Vlajka  za slovom *jazyk* slúži ako návod, ak bol nastavený jazyk, ktorému nerozumiete.

Zvolený jazyk sa uloží do pamäti.

Spotreba

Môžete si prečítať uložené údaje o spotrebe energie a vody a zadať náklady za energie.

Voľba

- Posledný program
Údaj o spotrebe naposledy prevedeného programu.
- Celková spotreba
Údaj o súčte spotreby energie a vody posledných programov.
- Nastavenie nákladov
Je možné zadať náklady na energiu (prúd) a vodu.

PIN-kód

PIN kódom chránite svoju práčku pred používaním cudzími osobami.

Voľba

- Aktivovať
Pri aktivovanom PIN kóde sa po zapnutí musí zadať kód, aby bolo možné práčku obsluhovať.
PIN kód z výroby je 125.

- Zmeniť
Môžete zadať vlastný trojmiestny PIN kód.

Bez PIN kódu môže práčku od-blokovať len servisná služba Miele.
Nový PIN kód si poznačte.

- Deaktivovať
Práčka má byť opäť obsluhovaná bez zadania PIN kódu. Zobrazuje sa len vtedy, keď bol PIN kód predtým aktivovaný.

Nastavenie

Memory

Práčka po spustení programu uloží do pamäti naposledy zvolené nastavenia programu prania (teplotu, počet otáčok a niektoré extra voľby).

Pri opakovanom zvolení tohto programu prania zobrazí práčka uložené nastavenie.

Z výroby je funkcia Memory vypnutá.

Denný čas

Po zvolení formátu času je možné nastaviť denný čas.

Časový formát

- formát 24h (nastavenie z výroby)
- formát 12h

Nastaviť

- Je možné nastaviť denný čas.

Hlasitosť

Tón pri ukončení

Hlasitosť signálneho tónu po skončení programu je možné zmeniť.

Nastavenie prebieha v 7 stupňoch a je možné ho aj vypnúť.

Tón tlačidiel

Hlasitosť signálneho tónu, ktorý zaznie pri stlačení sensorových tlačidiel je možné zmeniť.

Nastavenie prebieha v 7 stupňoch a je možné ho aj vypnúť.

Jas displeja

Jas displeja je možné zmeniť.

Nastavenie prebieha v 7 stupňoch.

Jednotka teploty

Teplota sa môže udávať v °C/ v stupňoch Celzia alebo v °F/ v stupňoch Fahrenheita.

Z výroby sú nastavené °C/ stupne Celzia.

Režim vypnutia zobraz.

Pre úsporu energie sa vypne osvetlenie displeja a sensorových tlačidiel. Sensorové tlačilo *štart/stop* pomaly bliká.

Voľba

- vyp.
Osvetlenie ostane zapnuté.
- zap.
Osvetlenie sa po 10 minútach vypne.
- Zap., nie počas progr. (nastavenie z výroby)
Osvetlenie ostane počas priebehu programu zapnuté. 10 minút po skončení programu sa osvetlenie vypne.

Priebeh programu

TwinDos

Môžete určiť používaný prací prostriedok a dávkované množstvá a skontrolovať stav naplnenia kartuší s pracími prostriedkami UltraPhase 1 a UltraPhase 2.

Zvoľte prací prostriedok

Ak chcete funkciou Twin Dos dávkovať iné prostriedky ako UltraPhase 1 a 2 potrebujete prázdne zásobníky TwinDos (príslušenstvo na dokúpenie).

Použitie UltraPhase 1 a 2 je možné len spoločne. Preto keď zvolíte iný prostriedok, automaticky sa vymaže nastavenie pre druhú priehradku.

Je možné používať tieto prostriedky:

- Miele UltraPhase 1
- Miele UltraPhase 2
- Univerzálny prací prostr.
- Prostriedok na farebnú biel.
- Prostriedok na jemnú bielizeň
- Prostriedok na jemné / vlnu
- Aviváž

Dozvoľte pokyny výrobcu pre dávkovanie na obale pracího prostriedku.

Musí byť uvedené príslušné dávkované množstvo zvoleného prostriedku. Display Vás prevedie nastaveniami.

Tip: Ak zvolíte Žiadny prostriedok, príslušná priehradka pre funkciu TwinDos bude vypnutá.

Zmeniť množ. dávkovania

Je možné skontrolovať a upraviť nastavené hodnoty pre dávkovanie pracími prostriedkami priehradiek ① a ②.

Znečistenie

Môžete určiť, aký stupeň znečistenia bude predvolený.

Existujú stupne znečistenia:

- Ľahké
- Bežné
- Silné

Nastavenie z výroby: Bežné

Hladina vody plus

Hladinu vody extra funkcia Viac vody môžete zvýšiť v štyroch stupňoch.

Stupne

- Bežná (nastavenie z výroby)
- plus δ
- plus δδ
- plus δδδ

Nastavenie

Max. hladina pri plákaní

Hladinu vody pri plákaní možno vždy nastaviť na maximálnu hodnotu.

Táto funkcia je dôležitá pre alergikov, aby sa dosiahol veľmi dobrý výsledok plákania. Zvýši sa spotreba vody.

Z výroby je maximálna hladina vody pri plákaní vypnutá.

Doba namáčania

Dobu trvania namáčania môžete nastaviť na hodnotu medzi 30 minútami a 6 hodinami.

Dobu trvania môžete voliť v krokoch po 30 minútach. Pri zvolení extra funkcie *namáčanie* bude prebiehať zvolený čas.

Z výroby je nastavená doba trvania od 0: 30 hod..

Predĺženie predpr. bavlny

Ak máte na predpranie špeciálne požiadavky v programe *bavlna*, môžete predĺžiť základný čas 25 tich minút.

- Bežná (nastavenie z výroby)
Doba predprania je 25 minút.
- + 6 min.
Doba predprania je 31 minút.
- + 9 min.
Doba predprania je 34 minút.
- + 12 min.
Doba predprania je 37 minút.

Šetrný chod

Pri aktivovanom šetrnom chode sa zredukujú pohyby bubna. Mierne znečistené textílie sa takto vyperú šetrnejšie.

Šetrný chod môžete aktivovať pre programy *bavlna* a *ľahko ošetrovateľná*.

Z výroby je šetrný chod deaktivovaný.

Ochr. proti pokrčeniu

Ochrana proti pokrčeniu znižuje tvorbu záhybov po skončení programu.

Bubon sa po skončení programu pohybuje ešte po dobu 30 minút. Dvierka práčky je možné kedykoľvek odblokovať stlačením sensorového tlačidla *start/stop* a potom otvoriť.

Z výroby je ochrana proti pokrčeniu deaktivovaná.

Prepojenie

Miele@home

Zapojenie Vašej práčky môžete ovládať domácou WiFi sieťou.

V podmenu sa môžu zobraziť nasledovné body:

Vytvoriť

Toto hlásenie sa zobrazuje len vtedy, keď nebola práčka ešte pripojená do WiFi siete.

Priebeh inicializácie nájdete v kapitole „Prvé uvedenie do prevádzky“.

Aktivovať

(zobrazuje sa len pri deaktivovanom Miele@home)

WiFi funkcia sa opäť zapne.

Deaktivovať

(zobrazuje sa pri aktivovanom Miele@home)

Miele@home zostáva inicializované, WiFi funkcia sa vypne.

Stav pripojenia

(zobrazuje sa pri aktivovanom Miele@home)

Zobrazujú sa nasledovné hodnoty:

- kvalita WiFi príjmu
- názov siete
- IP-adresa

Vytvoriť nanovo

(zobrazené, len keď je inicializované)

WiFi (sieť) ruší pripojenie, aby hneď prebehla inicializácia.

Resetovať

(zobrazené, len keď je inicializované)

- WiFi sa vypne.
- Pripojenie k WiFi sa vráti na nastavenie z výroby.

Miele@home už nie je inicializované. Na opätovné používanie Miele@home musí prebehnúť nové nadviazanie spojenia.

Nastavenie

SmartGrid

Nastavenie SmartGrid sa zobrazuje len vtedy, keď je inicializované a aktivované nastavenie Miele@home.

Pomocou tejto funkcie môžete svoju práčku nechať automaticky spustiť v čase obzvlášť priaznivej elektrickej tarify svojho dodávateľa energie.

Ak ste aktivovali SmartGrid, má senzorové tlačidlo časovač novú funkciu. Senzorovým tlačidlom „časovač“ nastavíte *SmartStart*. Práčka sa potom spustí vo Vami uvedenom časovom intervale signálom zaslaným Vaším dodávateľom elektrickej energie.

Ak by sa do najneskoršieho možného okamihu spustenia nevyslal spúšťací signál Vášho dodávateľa elektrickej energie, práčka sa spustí automaticky (viď kapitola „Predvoľba štartu“).

Z výroby je funkcia SmartGrid vypnutá.

Vzdialené ovládanie

Nastavenie Vzďialené ovládanie sa zobrazuje len vtedy, keď je inicializované a aktivované nastavenie Miele@home.

Ak máte na svojom mobilnom koncovom zariadení nainštalovanú Miele@mobile App, môžete stav svojej práčky zistiť odkiaľkoľvek a práčku spustiť a ovládať diaľkovo programom *MobileControl*.

Ak práčku svojim mobilným koncovým zariadením nechcete ovládať, môžete nastavenie Vzďialené ovládanie vypnúť.

Program je možné stornovať aj vtedy, keď nie je zapnuté Vzďialené ovládanie.

Senzorovým tlačidlom „Predvoľba štartu“ nastavte časový interval, do ktorého skončenia chcete práčku spustiť a spustíte predvoľbu štartu (viď kapitola „Predvoľba štartu/SmartStart“). Práčku je v uvedenom časovom intervale možné spustiť Vami vyslaným signálom.

Ak by sa do najneskoršieho možného okamihu spustenia nevyslal spúšťací signál, práčka sa spustí automaticky.

Z výroby je diaľkové ovládanie aktivované.

RemoteUpdate

Funkciou RemoteUpdate je možné aktualizovať software Vašej práčky.

Z výroby je funkcia RemoteUpdate deaktivovaná.

Keď nenainštalujete niektorú aktualizáciu RemoteUpdate, môžete svoju práčku používať tak, ako ste zvyknutí. Miele však doporučuje inštalovať aktualizáciu RemoteUpdates.

Aktivácia

Položka menu RemoteUpdate sa zobrazuje a je voliteľná len ak ste Vašu práčku zapojili do svojej WiFi siete (viď kapitola „Nastavenia“, odstavec „Miele@home“).

Funkcia RemoteUpdate od Miele je použiteľná len vtedy, keď je práčka pripojená k WiFi sieti a máte účet v Miele@mobile App. Práčka musí byť tam zaregistrovaná.

Podmienky používania nájdete v Miele@mobile App.

Niektoré aktualizácie softwaru môže vykonávať len servisná služba Miele.

Priebeh aktualizácie RemoteUpdate

Ak je pre Vašu práčku k dispozícii RemoteUpdate, automaticky sa Vám to zobrazí.

Môžete si zvoliť, či chcete RemoteUpdate spustiť hneď, alebo neskôr. Ak si zvolíte „spustiť neskôr“, nasleduje táto otázka po opätovnom zapnutí práčky.

RemoteUpdate môže trvať niekoľko minút.

Pri RemoteUpdate je potrebné dbať na nasledovné:

- Pokiaľ nedostanete žiadne hlásenie, nie je k dispozícii aktualizácia RemoteUpdate.
- Nainštalovaný RemoteUpdate nie je možné zrušiť.
- Počas RemoteUpdates nevypínajte práčku. V inom prípade sa RemoteUpdate stornuje a nenainštaluje.

Nastavenie

Podmienky inštalácie

Nízky tlak vody

Pri tlaku vody menej ako 100 kPa (1 bar) práčka stornuje program s chybovým hlásením.

Ak nie je možné zvýšiť tlak vody v mieste inštalácie, aktivovaná funkcia zabráni prerušeniu programu.

Z výroby je nízky tlak vody deaktivovaný.

Ochlad. prac. kúpeľa

Na konci hlavného prania natečie do bubna voda navyše, aby ochladila prací roztok.

Ochladzovanie pracieho roztoku sa vykonáva pri zvolení programu bavlna pri teplote 70 °C a viac.

Ochladzovanie pracieho roztoku by malo byť aktivované:

- pri zavesení vypúšťacej hadice do umývadla alebo výlevky, aby sa predišlo nebezpečenstvu obarenia.
- v budovách, v ktorých nezodpovedajú odpadové potrubia DIN 1986.

Z výroby je ochladzovanie pracieho roztoku deaktivované.

Zníženie teploty

Vo vysokých polohách ma voda nižší bod varu. Miele doporučuje od výšky 2000 mn.m. zapnúť zníženie teploty, aby sa zabránilo „varu vody“. Maximálna teplota sa zníži na 80 °C, aj keď zvolíte vyššiu teplotu.

Z výroby je zníženie teploty deaktivované.

Pre túto práčku si môžete zakúpiť pracie prostriedky, prostriedky na ošetrovanie textílií, doplnkové prostriedky a prostriedky na údržbu prístroja. Všetky produkty sú prispôsobené práčkam Miele.

Tieto a mnoho ďalších zaujímavých produktov si môžete objednať cez internet na adrese www.miele-shop.com, u servisnej služby Miele, alebo u Vášho špecializovaného predajcu Miele.

Pracie prostriedky

UltraPhase 1

- univerzálne použiteľný tekutý prací prostriedok
- na bielu a farebnú bielizeň
- nie je potrebné premiestňovať do inej nádoby, pretože sa dodáva v kartušiaciach pre použitie v systéme TwinDos
- použiteľné len v spojení s UltraPhase 2

UltraPhase 2

- univerzálne použiteľný zosilňovač čistenia
- na bielu a farebnú bielizeň
- nie je potrebné premiestňovať do inej nádoby, pretože sa dodáva v kartušiaciach pre použitie v systéme TwinDos
- použiteľné len v spojení s UltraPhase 1

UltraWhite

- prací prostriedok v práškovej forme
- na bielu a svetlú bielizeň a na silne znečistenú bavlnu
- účinné odstraňovanie škvŕn už pri nízkych teplotách

UltraColor

- tekutý prací prostriedok na farebnú bielizeň
- na farebné a čierne textílie
- chráni žiarivé farby pred vyblednutím
- účinné odstraňovanie škvŕn už pri nízkych teplotách

Jemný prací prostriedok na vlnu a jemnú bielizeň

- jemný tekutý prací prostriedok
- zvlášť vhodný na textílie z vlny a hodvábu
- čistí už od 20 °C a chráni tvar a farbu Vašej jemnej bielizne

Príslušenstvo na dokúpenie

Špeciálne pracie prostriedky

Špeciálne pracie prostriedky dostať ako kapsule  pre pohodlné jednorazové dávkovanie alebo v praktickej dávkovacej fľaši.

Outdoor

- tekutý prací prostriedok pre outdoorové a funkčné oblečenie
- čistí, ošetruje a šetrí farby
- šetrne ošetruje membrány, ktoré zvláčaňuje rovnakou zložkou pracieho prostriedku ako na vlnu

Šport

- tekutý prací prostriedok na športové oblečenie a flís
- neutralizuje nepríjemné zápachy
- udržuje tvarovú stálosť textílií

Páperie

- tekutý prací prostriedok na vankúše, spacie vaky a páperové odevy
- udržuje pružnosť páperia a peria
- zachováva priedušnosť páperového oblečenia
- bráni hrudkovataniu páperia

WoolCare

- tekutý prací prostriedok na vlnu a jemné textílie
- obsahuje špeciálny ošetrujúci komplex z pšeničných proteínov
- bráni plstnatienu
- šetrí farby
- dostať len vo forme kapsúl 

SilkCare

- tekutý prací prostriedok na hodváb
- obsahuje špeciálny ošetrujúci komplex z proteínov z hodvábu
- šetrí farby
- dostať len vo forme kapsúl 

Prostriedky na ošetrovanie textílií

Špeciálne pracie prostriedky dostať ako kapsule  pre pohodlné jednorazové dávkovanie alebo v praktickej dávkovacej fľaši.

Impregnačný prostriedok

- na impregnáciu textílií z mikrovlákna ako napr. oblečenia na ochranu pred dažďom
- udržuje priedušnosť textílií

Avivážny prostriedok

- čerstvá, prírodná vôňa
- pre mäkkú bielizeň

Doplnkový prostriedok

dostať ako kapsule  na pohodlné jednorazové dávkovanie

Booster

- na odstránenie škvŕn
- na farebnú a bielu bielizeň

Ošetrovanie prístroja

TwinDosCare

- na vyplachovanie dávkovacích potrubí TwinDos
- použite pred dlhšou prestávkou v používaní (min. 2 mesiace)
- použite pred výmenou produktu

Čistiaci prostriedok

- účinné základné čistenie práčky
- odstraňuje tuky, baktérie a tým vznikajúce zápachy
- použite 1–3 krát ročne

Prostriedok na zmäkčovanie vody

- odstraňuje silné usadeniny vodného kameňa
- mierny a šetrný vďaka prírodnej kyseliny citrónovej

Tabletky na zmäkčovanie vody

- znížené dávkovanie pracieho prostriedku pri tvrdej vode
- menej zvyškov pracích prostriedkov v textíliách
- menej chémie v odpadovej vode vďaka zníženému dávkovaniu pracieho prostriedku

Miele

Miele s.r.o.
Business Center
Plynárenská 1
821 09 Bratislava
Tel.: 02/58 103 111
Fax: 02/58 103 119
Servis-tel.: 02/58 103 131
E-mail: info@miele.sk
Internet: www.miele.sk

Miele & Cie. KG
Carl-Miele-Straße 29
33332 Gütersloh
Nemecko

**Servisná služba Miele
prijem servisných zákaziek
0800 MIELE1
(0800 643 531)**

WWR 860 WPS

sk-SK

M.-Nr. 11 044 280 / 00