

NÁVOD NA POUŽITIE

# Bezdrôtový Sound Bar

---

Pred používaním súpravy si pozorne prečítajte tento návod a odložte si ho, ak by ste ho potrebovali v budúcnosti.

Model

SN4 (SN4, SPN4B-W)

## Informácie o bezpečnosti

### VÝSTRAHA

NEBEZPEČENSTVO ÚRAZU  
ELEKTRICKÝM PRÚDOM  
NEOTVÁRAJTE



**UPOZORNENIE:** Z DÔVODU RIZIKA ÚRAZU ELEKTRICKÝM PRÚDOM NEOTVÁRAJTE KRYT (ANI ZADNÚ ČASŤ). VNÚTRI NIE SÚ ŽIADNE POUŽÍVATEĽOM OPRAVITELNÉ SÚČASŤKY. OPRAVU ZARIADENIA PRENECHAJTE KVALIFIKOVANÉMU ODBORNÍKOVI.



Symbol blesku so šípkou v rovnostrannom trojuholníku má upozorniť používateľa na prítomnosť neizolovaného nebezpečného napätia vnútri prístroja, ktoré môže byť dostatočnej veľkosti, aby predstavovalo nebezpečenstvo úrazu elektrickým prúdom.



Výkričník v rovnostrannom trojuholníku má upozorniť používateľa na prítomnosť dôležitých prevádzkových a údržbových (servisných) pokynov v literatúre priloženej k výrobku.

**VÝSTRAHA:** TENTO VÝROBOK NEVYSTAVUJTE DAŽĎU ANI VLNKOSTI, INAK HROZÍ NEBEZPEČENSTVO POŽIARU ALEBO ÚRAZU ELEKTRICKÝM PRÚDOM.

**VÝSTRAHA:** Zariadenie neumiestňujte do obmedzeného priestoru, ako je napríklad knižnica a pod.

**UPOZORNENIE:** Nepoužívajte v blízkosti tohto výrobku vysokonapäťové zariadenia (napr. elektrický mucholapku). Tento výrobok sa môže poškodiť kvôli elektrickému skratu.

**UPOZORNENIE:** Zariadenie nesmie byť vystavené vode (kvapkajúcej alebo špliechajúcej) a nesmú sa naň klást žiadne predmety naplnené tekutinou, ako sú napr. vázy.

**UPOZORNENIE:** Neblokujte žiadne ventilačné otvory. Nainštalujte podľa pokynov výrobcu. Medzery a otvory v skrinke slúžia na vetranie a zaručenie spoľahlivej činnosti výrobku a chránia ho pred prehriatím. Otvory nikdy neblokujte umiestnením prístroja na posteľ, pohovku, koberec alebo podobný povrch. Tento výrobok sa nemá ukladať do uzatvoreného priestoru (napr. do knižnice alebo regálu), kde nie je zabezpečené dostatočné prúdenie vzduchu, alebo kde to neodporúčajú pokyny výrobcu.

**UPOZORNENIE:** Na prístroj nekladte žiadne zdroje otvoreného ohňa, napríklad zapálené sviečky.

**POZNÁMKA:** Bezpečnostné údaje, vrátane identifikačných údajov produktu a parametrov napájania, nájdete na hlavnom štítku výrobcu, ktorý sa nachádza na ploche v spodnej časti zariadenia, prípadne na inej ploche zariadenia.

### UPOZORNENIE týkajúce sa napájacieho kábla

Elektrická zástrčka plní funkciu odpájacieho zariadenia. V prípade tiesňovej situácie musí byť elektrická zástrčka okamžite dostupná.

Ak si chcete byť istý aktuálnymi požiadavkami, naštudujte si stránku s technickými parametrami v používateľskej príručke.



Nepreťažujte elektrické zásuvky. Preťažené elektrické zásuvky, uvoľnené alebo poškodené elektrické zásuvky, predlžovacie káble, rozstrapkané napájacie káble alebo poškodené či prasknuté izolácie vodičov sú nebezpečné. Ktorákoľvek z týchto podmienok môže viesť k zásahu elektrickým prúdom alebo požiaru. Pravidelne kontrolujte kábel svojho zariadenia a ak jeho vzhľad vypovedá o poškodení alebo strate náležitých vlastností, odpojte ho, zariadenie prestaňte používať a v autorizovanom servisnom stredisku si nechajte kábel vymeniť za príslušný náhradný diel. Napájací kábel chráňte pred fyzickými a mechanickými poškodeniami, napr. v dôsledku prekrúcania, zalomenia, stlačenia, zachytenia do dverí, prípadne následkom toho, že sa po kábli chodí. Výnimočnú pozornosť venujte zástrčkám, elektrickým zásuvkám a miestu, kde kábel vychádza zo zariadenia.

**UPOZORNENIE:** Zaisťte, aby deti nemohli dať ruky alebo iné predmety do zvukovodu \* reproduktora.

\* Zvukovod reproduktora: Otvor pre šírenie basového zvuku na skrinu reproduktora.

**UPOZORNENIE:** Používajte len sieťový adaptér dodaný s týmto zariadením. Nepoužívajte napájací zdroj z iného zariadenia alebo od iného výrobcu. Používaním akéhokoľvek iného napájacieho kábla alebo napájacieho zdroja môže dôjsť k poškodeniu zariadenia, a tým aj strate záruky.

## Symoly

~	Odkazuje na striedavý prúd (AC).
==	Odkazuje na jednosmerný prúd (DC).
	Odkazuje na zariadenie triedy II.
	Odkazuje na režim stand-by.
	Odkazuje na "ZAPNUTÉ" (napájanie).
	Odkazuje na nebezpečné napätie.

## Informácie o softvéri typu Open Source

Ak chcete získať zdrojový kód, ktorý sa poskytuje na základe licencie GPL, LGPL, MPL a ďalších licencií typu Open Source (s otvoreným zdrojovým kódom) a ktorý je obsiahnutý v tomto produkte, navštívte webovú lokalitu <http://opensource.lge.com>.

Okrem zdrojového kódu si taktiež môžete prevziať všetky uvedené licenčné podmienky, upozornenia týkajúce sa zrieknutia záruky a autorských práv.

Spoločnosť LG Electronics vám tiež poskytne kód otvoreného zdroja na disku CD-ROM za poplatok, ktorý bude pokrývať náklady na takúto distribúciu (ako sú náklady na médiá, doručenie a manipuláciu), a to na základe e-mailovej žiadosti odoslanej na [opensource@lge.com](mailto:opensource@lge.com).

Táto ponuka platí tri roky od posledného odoslania tohto produktu. Táto ponuka platí pre každého, komu bola táto informácia doručená.

# Obsah

## 1 Začínáme

---

- 2 Informácie o bezpečnosti
- 6 Úvod
- 7 Predný panel
- 8 Zadný panel
- 9 Diaľkový ovládač
- 12 Poloha reproduktorov
- 13 Inštalácia zvukového panela

## 2 Pripojenie

---

- 14 Usporiadanie káblov (Voliteľné)
- 14 Pripojenie adaptéra na striedavý prúd
- 15 Pripojenie bezdrôtového subwoofera
- 17 Pripojenie k televízoru
  - 17 – Použitie optického kábla
  - 17 – LG Sound Sync
  - 19 – Používanie HDMI kábla
  - 19 – Funkcia ARC (spätný kanál audia)
  - 19 – Čo je SIMPLINK?
  - 20 – Ďalšie informácie o HDMI
- 21 Pripojenie prídavných zariadení
  - 21 – HDMI pripojenie
  - 22 – Pripojenie OPTICAL IN
  - 22 – USB pripojenie
  - 22 – Kompatibilné USB zariadenia
  - 23 – Požiadavky na zariadenie USB
  - 23 – Prehráateľný súbor

### 3 Ovládanie

---

- 25 Základné funkcie
- 25 – Používanie USB
- 26 Ďalšie činnosti
- 26 – Používanie diaľkového ovládača televízora
- 27 – Zap./vyp. funkcie AUTO POWER
- 28 – Automatická zmena funkcie
- 28 – Rýchly štart
- 29 Používanie bezdrôtovej technológie Bluetooth
- 29 – O technológii Bluetooth
- 29 – Profily Bluetooth
- 29 – Počúvanie hudby z Bluetooth zariadenia
- 31 – Ovládacie prvky pre pripojené Bluetooth zariadenie
- 31 – Uzamknutie spojenia cez Bluetooth (BT LOCK)
- 31 Používanie aplikácie BLUETOOTH
- 31 – Inštalácia aplikácie „Music Flow Bluetooth“ do vášho zariadenia s rozhraním BLUETOOTH
- 32 – Aktivovanie rozhrania BLUETOOTH pomocou aplikácie „Music Flow Bluetooth“

### 4 Riešenie problémov

---

- 33 Riešenie problémov
- 33 – Všeobecné
- 34 – POZNÁMKY pre používanie bezdrôtového zariadenia
- 35 – POZNÁMKY pre spustenie režimu Demo

### 5 Príloha

---

- 36 Ochranné značky a licencie
- 37 Technické údaje
- 39 Manipulácia s reproduktorom

1

2

3

4

5

# Úvod

## Symbol použitý v tomto návode



### Poznámka

Označuje osobitné poznámky a prevádzkové funkcie.



### Upozornenie

Označuje výstrahy pre zabránenie vzniku prípadných škôd v dôsledku nesprávneho použitia.

## Predný panel

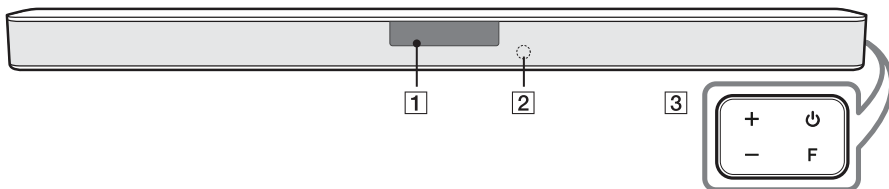

1

Začínáme

Displej

- 1**
- Pokiaľ po dobu 15 sekúnd nebolo stlačené žiadne tlačidlo, displej automaticky stmavne. Ak stlačíte akékoľvek tlačidlo, displej sa opäť rozsvieti.

**2** Diaľkový senzor

⏻ (Pohotovostný režim)

- Zapína alebo vypína zariadenie.

**F** (Funkcia)

- Zvoľte vstupný zdroj opakovaným stlačením tlačidla **F**.

**3**

Vstupný zdroj/Funkcia	Displej
Optické ARC LG Sound Sync (drôtový)	OPT/HDMI ARC
<b>Bluetooth</b>	BT
LG Sound Sync (Bezdrôtová)	LG TV
HDMI IN	HDMI
USB	USB

**+ / -** (Hlasitosť)

- Úprava úrovne hlasitosti.

- !** Toto zariadenie sa z dôvodu úspory elektrickej energie automaticky vypne v prípade, že sa hlavná jednotka nepripojí k externému zariadeniu a nepoužije sa 15 minút.

## Zadný panel

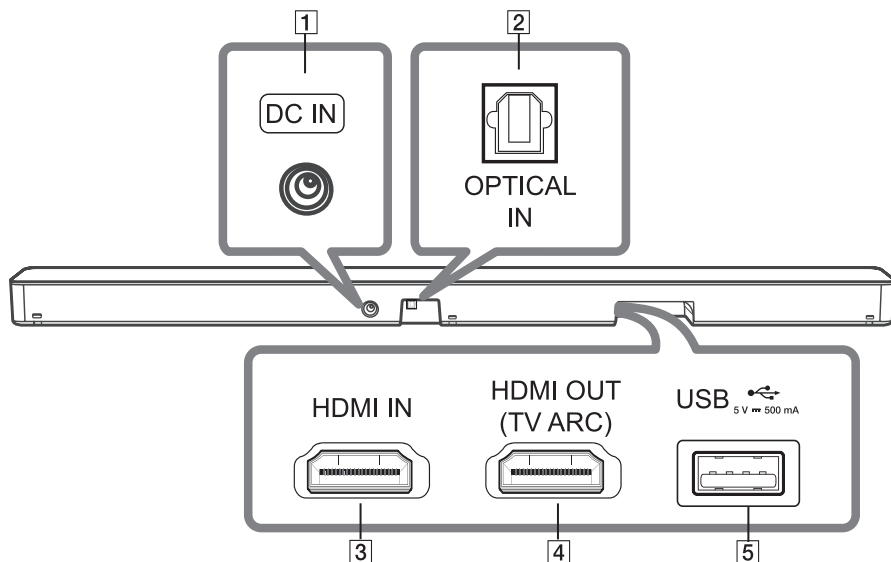

- |          |   |
|----------|---|
| <b>1</b> | <b>DC IN</b><br>- Pripojte k sieťovému adaptéru   |
| <b>2</b> | <b>OPTICAL IN</b><br>- Optickým káblom prepojte konektor OPTICAL IN na zadnej strane zariadenia s konektorom OPTICAL OUT na TV.   |
| <b>3</b> | <b>HDMI IN</b><br>- Pripojte konektor HDMI IN v zadnej časti zariadenia ku konektoru HDMI OUT vášho externého zariadenia.<br>Môžete si užívať zvuk a obrázky z HDMI zapojenia externého zdroja. |
| <b>4</b> | <b>HDMI OUT (TV ARC)</b><br>- Pripojte konektor HDMI OUT (TV ARC) na zadnej strane zariadenia do konektora ARC na televízore.   |
| <b>5</b> | <b>Port USB</b><br>- Pripojte pamäťové zariadenie USB k portu USB na zadnej strane zariadenia.  |



## Dial'kový ovládač

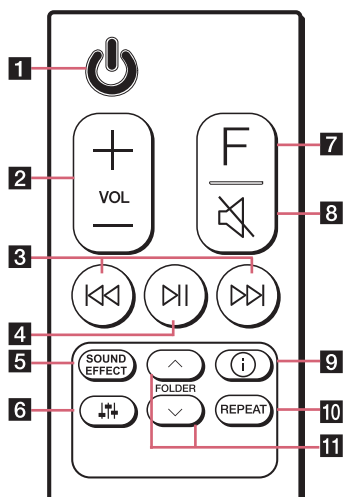

### Výmena batérie

Odstráňte kryt batérie na zadnej strane dial'kového ovládača a vložte batérie so zodpovedajúcou polaritou  $\oplus$  a  $\ominus$ .

Pri výmene batérie za nesprávny typ hrozí nebezpečenstvo požiaru alebo výbuchu.

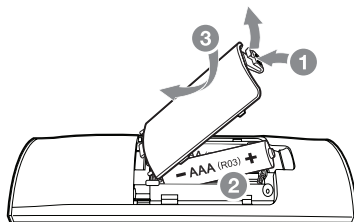

- |          |  |
|----------|--|
| <b>1</b> | <p> (Pohotovostný režim)</p> <ul style="list-style-type: none"> <li>- Zapína alebo vypína zariadenie.</li> </ul>   |
| <b>2</b> | <p>VOL (Hlasitosť) <math>\pm</math>/<math>-</math></p> <ul style="list-style-type: none"> <li>- Nastavenie hlasitosti.</li> </ul>  |
| <b>3</b> | <p><math>\ll</math>/<math>\gg</math> (Preskočiť/Vyhľadať)</p> <ul style="list-style-type: none"> <li>- Stlačte <math>\ll</math> alebo <math>\gg</math> na zvolenie predchádzajúceho, alebo nasledujúceho súboru.</li> <li>- Počas prehrávania stlačte a podržte tlačidlo <math>\ll</math> alebo <math>\gg</math> a uvoľnite ho na mieste, od ktorého chcete počúvať.</li> </ul>  |
| <b>4</b> | <p><math>\parallel</math> (Prehrávanie/Pauza)</p> <ul style="list-style-type: none"> <li>- Služí pre spustenie alebo pozastavenie prehrávania.</li> </ul> <p>• <b>Zamknutie BT (Bluetooth) spojenia:</b> umožňuje vám pripojenie <b>Bluetooth</b> zariadenia iba na funkcie <b>Bluetooth</b> a LG TV. (Strana 31)</p> <p>Zapnite alebo vypnite uzamykanie pripájania <b>Bluetooth</b>, stlačte a na približne 3 sekundy podržte <math>\parallel</math>, potom ho znova stlačte vo funkcii BT (<b>Bluetooth</b>).</p> |

**SOUND EFFECT**

- Voľba režimu zvukových efektov pomocou **SOUND EFFECT**.

Na displeji	Opis
AI SOUND PRO	Analyzuje vlastnosti vstupného zvuku a vydáva zvuk optimalizovaný podľa obsahu v reálnom čase.
BASS BLAST alebo BASS BLAST+	Posilňuje basy a silný zvuk.
STANDARD	Môžete si vychutnať optimalizovaný zvuk.
DTS VIRTUAL : X	Môžete si vychutnať hlbší a priestorový filmový zvuk.

5

- **Diaľkový ovládač na TV:** Umožňuje ovládať hlasitosť tohto zariadenia pomocou diaľkového ovládača výrobcu vašej televízie, ale aj pomocou produktu inej spoločnosti. (Strana 26)  
Na zapnutie alebo vypnutie funkcie diaľkový ovládač, stlačte a podržte 3 sekundy **SOUND EFFECT** a potom znovu stlačte.

- ! Podporované značky televízorov

LG	Panasonic	Philips	Samsung	Sharp	Sony	Toshiba	Vizio
----	-----------	---------	---------	-------	------	---------	-------

#### ⚙️ (Ladenie zvuku)

- Nastavuje hlasitosť jednotlivých reproduktorov.  
Zvoľte si reproduktor, ktorý chcete naladiť pomocou **⚙️** a hlasitosť nastavte pomocou **VOL +/—**.

6

- ! Na strane 12 nájdete viac informácií o reproduktoroch.

Displej	Opis	Dosah
WF	Subwoofer	-15 ~ 6
TRE	Výšky	-5 ~ 5
BAS	Basy	-5 ~ 5

7

**F (Funkcia)**

- Zvoľte vstupný zdroj opakovaným stlačením tlačidla **F**.

8

**🔇 (Stlmenie hlasitosti)**

- Ak chcete stlmiť zariadenie, stlačte tlačidlo **🔇**. Na zrušenie, znovu stlačte **🔇**.

---

**i** (Informácie)

- Stlačením **i** zobrazíte rôzne informácie o vstupnom zdroji.
  - OPT (Optický)/ARC/HDMI (HDMI IIN): Audio formát
  - BT (**Bluetooth**): Názov pripojeného **Bluetooth** zariadenia
  - USB: informácie o súboroch, ktoré sa nachádzajú na USB.

**9**

- **Automatické zapnutie/vypnutie:** umožňuje zariadeniu automatické zapnutie či vypnutie pomocou vstupných signálov: optický, LG TV alebo **Bluetooth** (Strana 27)  
Na zapnutie alebo vypnutie funkcie AUTO POWER stlačte a podržte **i** 3 sekundy a potom znovu stlačte.

---

**REPEAT****10**

- Stlačte **REPEAT** na zvolenie žiadaneho režimu: opätovný, alebo náhodný výber.

---

**FOLDER**  **11**

- Slúži na vyhľadanie priečinka v zariadení USB.
-

## Poloha reproduktorov

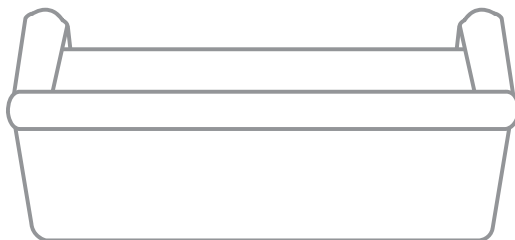
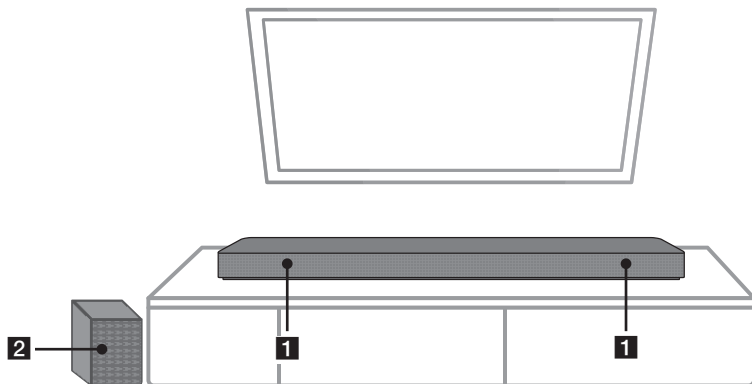

---

**1** Predné reproduktory

**2** Basový reproduktor

---

## Inštalácia zvukového panela

Môžete počúvať zvuk po pripojení jednotky k inému zariadeniu: televízor, prehrávač Blu-ray diskov, prehrávač DVD atď.

Umiestnite jednotku pred televízor a pripojte ju k ľubovoľnej jednotke (Strany 17 - 22).

Bezdrôtový subwoofer môžete umiestniť kamkoľvek v miestnosti. Je však vhodné subwoofer umiestniť do blízkosti hlavnej jednotky. Natočte ho smerom do stredu miestnosti, čím obmedzíte odrážanie zvuku od stien.



### ! Poznámka

Ak sound bar prekryva senzor diaľkového ovládania televízora, umiestnite ho tak, aby vzdialenosť medzi sound barom a televízorom bola 10 až 15 cm alebo viac.

### ! Upozornenie

- Na dosiahnutie vysokého výkonu bezdrôtového pripojenia, ako je pripojenie prostredníctvom rozhrania **Bluetooth** alebo bezdrôtové pripojenie subwoofera, neinštalujte jednotku na kovový nábytok, pretože bezdrôtové pripojenie komunikuje pomocou modulu v spodnej časti jednotky.
- Dávajte pozor, aby ste pri inštalácii alebo presúvaní nepoškriabali povrch jednotky/subwoofera.

## Usporiadanie káblov (Voliteľné)

Kábel môžete prispôbiť viazacími páskami.

1. Pomocou viazacích pások spojte káble tak, ako je znázornené na obrázku nižšie.
2. Utiahnite viazacie pásky.

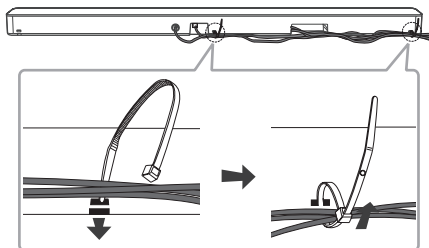

### ! Poznámka

- Po dokončení všetkých pripojení môžete káble zorganizovať podľa potreby.
- Sťahovacie pásky nie sú súčasťou balenia.

## Pripojenie adaptéra na striedavý prúd

Zapojte reproduktor k el. sieti pomocou priloženého adaptéra na striedavý prúd.

1. K adaptéru na striedavý prúd pripojte dodaný sieťový kábel na striedavý prúd.
2. Kábel adaptéra na striedavý prúd zapojte do vstupu DC IN pre adaptér.
3. Zastrčte zástrčku sieťového kábla prívodu striedavého prúdu do sieťovej zásuvky na striedavý prúd.

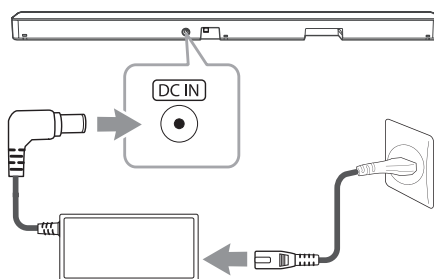

### ! Upozornenie

Používajte iba adaptér striedavého napätia dodaný s týmto zariadením. Nepoužívajte napájací kábel od iného výrobcu alebo z iného zariadenia. Použitím iného napájacieho kábla alebo napájacieho zdroja môže dôjsť k poškodeniu zariadenia a strate nároku na záruku.

## Pripojenie bezdrôtového subwoofera

### Indikátor LED bezdrôtového subwoofera

Farba indikátora LED	Stav
Žlto-zelená (Bliká)	Pokus o pripojenie
Žlto-zelená	Pripojenie je dokončené.
Červená	Bezdrôtový subwoofer je v pohotovostnom režime alebo pripojenie zlyhalo.
Vypnuté (žiadne zobrazenie)	Napájací kábel subwoofera je odpojená.

### Nastavenie bezdrôtového subwoofera pri prvom použití

1. Pripojte napájací kábel reproduktoru a bezdrôtového subwooferu do elektrické zásuvky.
2. Zapnite zariadenie Sound Bar. Zariadenie Sound Bar a bezdrôtový subwoofer sa automaticky pripoja.
  - Žlto-zelená LED žiarovka na prednej časti bezdrôtového subwoofera sa zapne.

### Ručné párovanie bezdrôtového subwoofera

Ak pripojenie nie je nadviazané, môžete na bezdrôtovom subwooferi vidieť červené LED svetlo a nevychádza z neho žiadny zvuk. Aby ste problém vyriešili, postupujte nasledovne.

1. Stlačte tlačidlo **PAIRING** na zadnej strane bezdrôtového subwoofera.

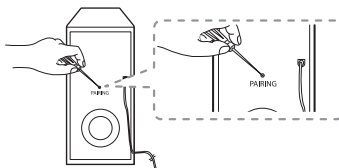

- Žlto-zelená LED žiarovka na prednej strane bezdrôtového subwoofera začne rýchlo blikáť. (Ak žlto-zelené LED svetlo neblinká, stlačte a podržte tlačidlo **PAIRING**.)
2. Zapnite zariadenie Sound Bar.
    - Spárovanie je dokončené. Žlto-zelená LED žiarovka na prednej strane bezdrôtového subwoofera sa trvalo rozsvieti.

### ! Poznámka

- Trvá niekoľko sekúnd (a môže to trvať aj dlhšie), kým hlavná jednotka a subwoofer začnú spolu komunikovať a prehrávať zvuk.
- Čím je hlavná jednotka bližšie k subwooferu, tým bude lepšia kvalita zvuku. Odporúča sa na inštalovať hlavnú jednotku a subwoofer čo najbližšie k sebe, pričom sa vyhnite prípadom uvedeným nižšie.
  - Medzi hlavnou jednotkou a subwooferom je prekážka.
  - Iné zariadenie vyžaduje rovnakú frekvenciu ako bezdrôtové pripojenie, napr. lekárske zariadenie, mikrovlnná rúra alebo zariadenie bezdrôtovej siete LAN.
  - Držte Sound Bar a subwoofer od zariadenia (napr. od bezdrôtového smerovača, mikrovlnnej rúry atď.) vo vzdialenosti viac ako 1 m, aby ste zabránili bezdrôtovému rušeniu.

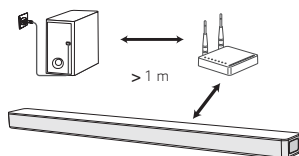



## Pripojenie k televízoru

Pripojte sa k tejto jednotke a televízoru pomocou optického digitálneho kábla alebo HDMI kábla a skontrolujte stav televízora.

### Použitie optického kábla

1. Zapojte konektor OPTICAL IN na zadnej strane jednotky do konektora OPTICAL OUT na televízore pomocou optického kábla.

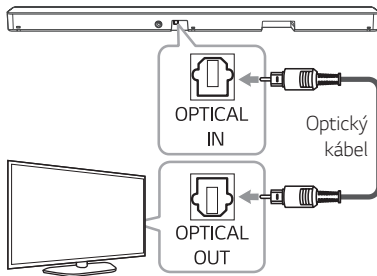

2. Opakovaným stlačením tlačidla F vyberte OPT/HDMI ARC ako zdroj.

Ak je vytvorené spojenie medzi základnou jednotkou a vaším televíznym prijímačom, na displeji sa zobrazí „OPT“.

#### ! Poznámka

- Pred pripojením optického kábla skontrolujte, či ste odstránili ochranný kryt zásuvky, ak ho daný kábel má.
- Zvuk z televízora môžete počúvať cez reproduktory tejto jednotky. Pri niektorých modeloch televízorov musíte zvoliť možnosť externých reproduktorov v ponuke televízora (podrobnosti nájdete v návode na použitie televízora).
- Ak je toto zariadenie pripojené súčasne pomocou OPTICAL a ARC, signál ARC má vyššiu prioritu.

## LG Sound Sync

### Sound Sync Wireless

Niektoré funkcie tohto zariadenia môžete ovládať diaľkovým ovládačom vášho televízora pomocou funkcie LG Sound Sync. Je kompatibilné s televízorom LG, ktorý podporuje funkciu LG Sound Sync. Skontrolujte, či je na vašom televízore logo LG Sound Sync.

Funkcie, ktoré sa dajú ovládať diaľkovým ovládačom televízora LG: zvýšenie/zníženie hlasitosti, stlmenie zvuku.

Vykonajte jedno z nasledujúcich pripojení v závislosti od možnosti vášho zariadenia.

#### ! Poznámka

- Pri používaní funkcie LG Sound Sync môžete tiež používať diaľkový ovládač tejto jednotky. Ak znovu použijete diaľkový ovládač televízora, jednotka sa bude synchronizovať s televízorom. Hlasitosť a stlmenie zvuku tejto jednotky sa synchronizuje s TV v závislosti od špecifikácií TV.
- Keď spojenie zlyhá, skontrolujte stav televízora a napájanie.
- Skontrolujte stav tejto jednotky a pripojenie v nasledovných prípadoch, keď používate funkciu LG Sound Sync.
  - Jednotka je vypnutá.
  - zmena funkcie na iné funkcie
  - odpojenie optického kábla
  - Odpojenie bezdrôtového pripojenia spôsobené rušením alebo vzdialenosťou.
- Čas na vypnutie tejto jednotky je odlišný v závislosti od vášho televízora, keď nastavíte funkciu AUTO POWER na ZAP.

## LG Sound Sync s drôtovým pripojením

1. Pripojte televízor LG k jednotke pomocou optického kábla.

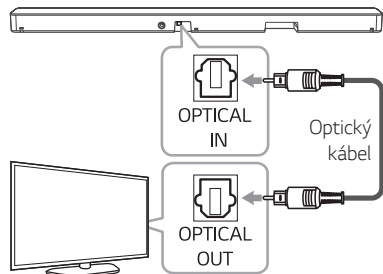

2. Nastavte výstup zvuku televízora, aby ste mohli počúvať hudbu pomocou tejto jednotky: (Podrobnosti o funkcii LG Sound Sync nájdete v návode na použitie televízora.)
3. Zariadenie zapnite stlačením tlačidla .
4. Opakovaným stlačením tlačidla **F** vyberte OPT/HDMI ARC ako zdroj.

V prípade normálneho pripojenia medzi touto jednotkou a vaším televízorom sa na displeji zobrazí „LGOPT“.

## LG Sound Sync s bezdrôtovým pripojením

1. Zariadenie zapnite stlačením tlačidla .
2. Zvoľte funkciu LG TV opakovaným stlačením tlačidla **F**.
3. Ak chcete počúvať zvuk cez tento prístroj, nastavte výstup zvuku z televízora:

Ak je vytvorené normálne pripojenie medzi touto jednotkou a vaším televízorom, v okne displeja uvidíte približne na 3 sekundy nápis „PAIRED“ a potom uvidíte nápis „LG TV.“ (Podrobnosti o funkcii LG Sound Sync nájdete v návode na použitie televízora.)

### Poznámka

Ak ste jednotku vypli priamo stlačením  (Napájanie), funkcia LG Sound Sync (bezdrôtová funkcia) sa odpojí.

## Používanie HDMI kábla

Ak pripojíte túto jednotku k televízoru, ktorý podporuje HDMI CEC alebo ARC (spätný kanál audia), môžete si vychutnávať zvuk z televízora z reproduktorov tejto jednotky bez pripojenia optického kábla.

1. Pripojte zásuvku HDMI OUT (TV ARC) na zadnej strane jednotky k zásuvke ARC na TV prostredníctvom kábla HDMI.

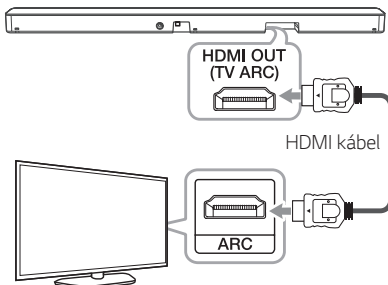

2. Opakovaným stlačením tlačidla F vyberte OPT/HDMI ARC ako zdroj.

Ak je vytvorené spojenie medzi základnou jednotkou a Vaším televíznym prijímačom, na displeji sa zobrazí „ARC“.

### ! Poznámka

- Zvuk z televízora môžete počúvať cez reproduktory tejto jednotky. Pri niektorých modeloch televízorov musíte zvoliť možnosť externých reproduktorov v ponuke televízora (podrobnosti nájdete v návode na použitie televízora).
- V závislosti od modelu Vášho televízneho prijímača LG bude nutné zapnúť na ňom funkciu SIMPLINK.
- Keď sa z inej funkcie vrátite do funkcie ARC, musíte zvoliť zdroj vstupu OPT/HDMI ARC. Potom základná jednotka automaticky aktivuje funkciu ARC.

## Funkcia ARC (spätný kanál audia)

Funkcia ARC umožňuje televízoru kompatibilnému s HDMI odosielať zvuk do konektora HDMI OUT jednotky.

Podmienky pre použitie tejto funkcie:

- Televízor musí podporovať funkcie HDMI-CEC a ARC a tieto funkcie musia byť zapnuté.
- Spôsob nastavenia funkcií HDMI-CEC a ARC sa môže v závislosti od televízora líšiť. Podrobnosti o funkcii ARC nájdete v návode na použitie televízora.
- Použite HDMI kábel (vysokorychlostný kábel HDMI™ typu A s Ethernetom).
- Musíte pomocou HDMI kábla pripojiť HDMI OUT na jednotku k HDMI IN na televízore, ktorý podporuje funkciu ARC.
- K televízoru kompatibilnému s funkciou ARC je možné pripojiť len jeden Sound Bar.

## Čo je SIMPLINK?



Ak sú táto jednotka a televízor LG s funkciou SIMPLINK prepojené cez HDMI, je možné niektoré funkcie tejto jednotky ovládať diaľkovým ovládačom televízora.

Funkcie, ktoré sa dajú ovládať diaľkovým ovládačom televízora LG: zapnutie/vypnutie, zvýšenie/zníženie hlasitosti atď.

Podrobnosti o funkcii SIMPLINK nájdete v návode na použitie televízora.

Televízory LG s funkciou SIMPLINK majú logo zobrazené vyššie.

### ! Poznámka

- V závislosti od stavu jednotky niektoré činnosti SIMPLINK sa môžu líšiť od vášho zámeru alebo nebudú fungovať.
- Činnosti SIMPLINK sa môžu líšiť od vášho zámeru v závislosti od televízora alebo prehrávača pripojeného k tejto jednotke.

## Ďalšie informácie o HDMI

- Po pripojení zariadenia kompatibilného s HDMI alebo DVI skontrolujte nasledovné:
  - Vypnite HDMI/DVI zariadenie a tento prehrávač. Potom zapnite HDMI/DVI zariadenie a nechajte ho zapnuté po dobu približne 30 sekúnd, potom zapnite tento prehrávač.
  - Video vstup pripojeného zariadenia je správne nastavený pre túto jednotku.
  - Pripojené zariadenie je kompatibilné s video vstupmi 720 x 576p (alebo 480p), 1280 x 720p, 1920 x 1080i alebo 1920 x 1080p.
- Nie všetky HDMI alebo DVI zariadenia kompatibilné s HDCP budú fungovať s týmto prehrávačom.
  - Na zariadeniach, ktoré nepodporujú HDCP, sa obraz nebude zobrazovať správne.



### Poznámka

- Ak pripojené HDMI zariadenie neprijme zvukový výstup prehrávača, zvuk HDMI zariadenia môže byť skreslený alebo sa nemusí prehrávať.
- Zmena rozlíšenia už po vytvorení pripojenia môže viesť k nesprávnej činnosti. Problém vyriešite vypnutím a opätovným zapnutím prehrávača.
- Keď sa nepotvrdí pripojenie HDMI s HDCP, farba obrazovky televízora sa zmení na čiernu. V tomto prípade skontrolujte pripojenie HDMI, alebo odpojte kábel HDMI.
- Ak sa na obrazovke objavuje šum alebo čiary, skontrolujte stav HDMI kábla (jeho dĺžka je vo všeobecnosti obmedzená na 4,5 m).
- V režime HDMI nie je možné meniť rozlíšenie videa. Zmeňte rozlíšenie videa na pripojenom prvku.
- Ak je výstupný signál videa po pripojení Vášho počítača do HDMI IN konektora nezvyčajný, zmeňte rozlíšenie počítača na 576p (alebo 480p), 720p, 1080i alebo 1080p.

## Kontrolný zoznam HDMI kábľa

Niektoré HDMI káble sa vyznačujú slabým prenosom signálu, ktorý môže zapríčiniť problémy s prenosom zvuku a videa.

Pokiaľ sa po pripojení HDMI kábla nereprodukuje zvuk, dochádza k prerušovaniu zvuku, zvuk sa reprodukuje zo zvukového panelu, ale nezobrazuje sa video, prípadne obraz na TV nie je plynulý, problém môže spôsobovať HDMI kábel.

Používajte kábel označený prémiovým certifikačným logom HDMI. Odporúčame použiť „vysokorychlostný kábel HDMI s Ethernetom“ alebo vyššiu verziu.

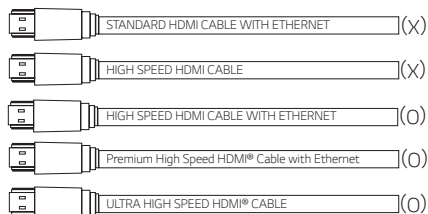

## Pripojenie prostredníctvom kábla HDMI\*

Váš televízor musí podporovať najnovšie HDMI funkcie (HDMI CEC<sup>1)</sup> / ARC (spätný kanál audia)), aby ste si mohli naplno vychutnať kanál so živým vysielaním s audio systémom pomocou HDMI kábla. Ak váš televízor nepodporuje HDMI funkcie, audio systém je potrebné pripojiť pomocou OPTICAL kábla.

1) HDMI CEC (ovládanie spotrebnej elektroniky pomocou rozhrania pre multimédiá s vysokým rozlíšením)

Zákaznícka kontrola elektroniky (CEC) je funkcia HDMI, ktorá umožňuje používateľovi ovládať zariadenia kompatibilné s funkciou CEC, ktoré sú pripojené pomocou HDMI s použitím len jedného z ich diaľkových ovládačov.

\* Obchodné názvy pre CEC sú SimpLink (LG), Anynet+ (Samsung), BRAVIA Sync (Sony), EasyLink (Philips) atď.

# Pripojenie prídavných zariadení

## HDMI pripojenie

Môžete si užívať zvuk a obrázky z HDMI zapojenia externého zdroja.

### Len na vychutnanie zvuku

Môžete si vychutnať zvuk z pripojeného externého zariadenia.

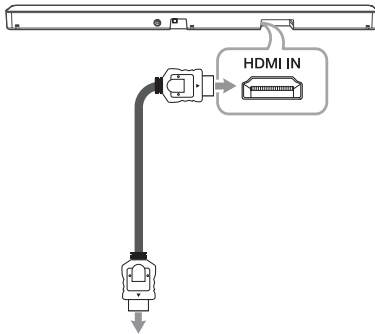

**Prehrávač Blu-ray diskov,  
DVD prehrávač atď.**

1. Zapojte konektor HDMI IN na zadnej strane jednotky do konektora HDMI OUT na zvukovom zariadení, napr. na prehrávači Blu-ray diskov, na DVD prehrávači atď.
2. Zvoľte zdroj vstupu na HDMI opakovaným stlačením tlačidla F.

## Na vychutnanie obrazu a zvuku

Môžete si vychutnať zvuk aj obraz z pripojeného externého zariadenia.

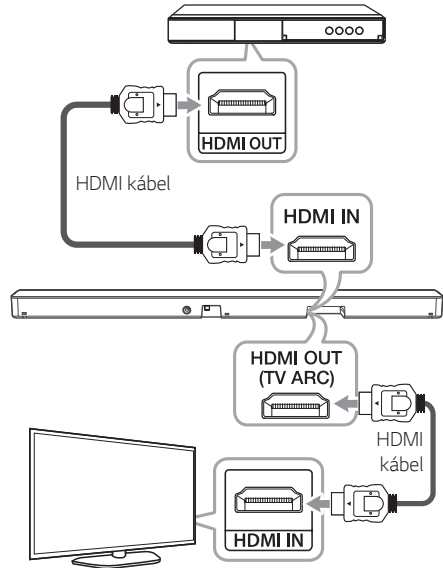

1. Pripojte konektor HDMI IN na zadnej strane jednotky ku konektoru HDMI OUT na zvukovom zariadení, ako je prehrávač diskov Blu-ray, DVD prehrávač a pod.
2. Pripojte konektor výstupu HDMI OUT (TV ARC) na zadnej strane zariadenia so vstupom HDMI IN na televízore.
3. Zvoľte zdroj vstupu na HDMI opakovaným stlačením tlačidla F.

### ! Poznámka

- Keď je jednotka vypnutá audio ani video neprechádzajú.
- Konektor HDMI OUT (TV ARC) je na pripojenie televízneho prijímača. Aj keď je prostredníctvom HDMI kábla k základnej jednotke pripojených viac kanálov, do televízneho prijímača pôjdu ako výstupy iba 2 PCM kanály.
- Ak váš TV nepodporuje zdroj zvuku DTS, pripojte zariadenie na prehrávanie (zdrojové) k vstupnému konektoru HDMI IN alebo OPTICAL IN na zariadení Sound Bar a budete môcť počúvať zvuk vo formáte DTS.

## Pripojenie OPTICAL IN

Pripojte optický výstupnú zásuvku externého zariadenia k zásuvke OPTICAL IN.

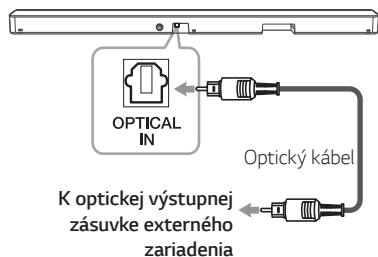

1. Pripojte vstup OPTICAL IN na zadnej strane jednotky s konektorom optického výstupu na Vašom externom zariadení.
2. Opakovaným stlačením tlačidla F vyberte OPT/ HDMI ARC ako zdroj.

Ak je vytvorené spojenie medzi základnou jednotkou a Vaším televíznym prijímačom, na displeji sa zobrazí „OPT“.

### ! Poznámka

Pred pripojením optického kábla skontrolujte, či ste odstránili ochranný kryt zásuvky, ak ho daný kábel má.

### ! Upozornenie

Ak optický kábel nie je pripojený správnym smerom, optický konektor sa môže poškodiť.

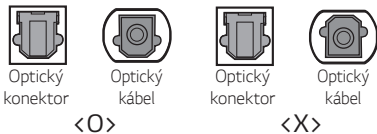

## USB pripojenie

Pamäťové zariadenie s rozhraním USB pripojte k USB portu na zadnej strane jednotky.

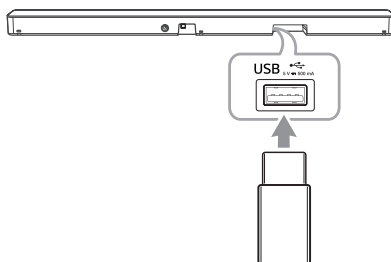

### ! Poznámka

Ak je do jednotky pripojený kábel HDMI, môže byť zasunutie zariadenia USB obmedzené jeho tvarom.

Viac informácií o prehrávaní súborov pomocou rozhrania USB nájdete na strane 25.

Odstránenie zariadenie USB od jednotky.

1. Vyberte inú funkciu/režim.
2. Odstráňte zariadenie USB od jednotky.

## Kompatibilné USB zariadenia

- Prehrávač MP3: MP3 prehrávač typu Flash.
- Pamäťové zariadenie USB: Zariadenia s podporou rozhrania USB2.0.
- Funkcia USB tejto jednotky nepodporuje niektoré zariadenia USB.

## Požiadavky na zariadenie USB

- Nie sú podporované zariadenia, ktoré po pripojení k počítaču vyžadujú inštaláciu ďalšieho programu alebo ovládača.
- Nevyberajte USB zariadenie, ak je v prevádzke.
- Prehľadanie veľkokapacitného zariadenia USB môže trvať aj niekoľko minút.
- Ak chcete zabrániť strate údajov, zálohujte všetky dáta.
- Ak používate predlžovací USB kábel alebo USB rozbočovač, USB zariadenie sa nemusí rozpoznať.
- Toto zariadenie nepodporuje systém súborov exFAT. (K dispozícií sú systémy FAT16/FAT32/NTFS.)
- V závislosti od niektorých zariadení nemusí byť na tomto zariadení k dispozícii rozpoznanie nasledovných zariadení.
  - Externý pevný disk
  - Čítačky kariet
  - Uzamknuté zariadenia
  - USB zariadenia pevného typu
  - USB rozbočovač
  - Používanie predlžovacieho kábla USB
  - iPhone/iPod/iPad
  - Zariadenie so systémom Android

## Prehráateľný súbor

### Vzorkovací kmitočet

MP3 : v rámci 32 až 48 kHz

WMA : v rámci 32 až 48 kHz

OGG : v rámci 32 až 48 kHz

FLAC : 32 kHz, 44,1 kHz, 48 kHz, 88,2 kHz, 96 kHz,  
176,4 kHz a 192 kHz (16 bit/ 24 bit)

WAV : 32 kHz, 44,1 kHz, 48 kHz, 88,2 kHz, 96 kHz,  
176,4 kHz a 192 kHz (16 bit/ 24 bit)

### Bitová prenosová rýchlosť

MP3 : v rámci 80 až 320 kb/s

WMA : v rámci 56 až 128 kb/s

OGG : v rámci 64 až 500 kb/s

- Maximálny počet súborov: až do 2,000
- Maximálny počet priečinkov: až do 200
- Súbor chránený pomocou DRM (Správa digitálnych prístupových práv) nemožno na tejto jednotke prehrávať.
- Video súbory v pamäti USB zariadenia sa nedajú reprodukovať.
- Prehrávanie nemusí v závislosti na výkone vášho zariadenia s rozhraním USB fungovať dobre.

### ! Poznámka

- Priečinky a súbory na USB budú rozpoznané nasledovne.

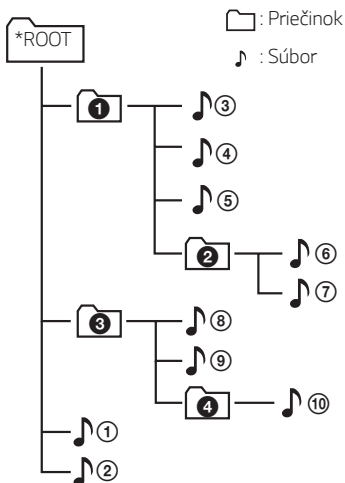

- Ak v priečinku nie je žiadny súbor, priečinok sa nezobrazí.
- Súbory budú prehrávané po jednom, začnúc od súboru 🎵 1 po súbor 🎵 10.
- Súbory budú prehrávané v poradí, v akom boli nahrané, môžu byť rôzne podľa podmienok nahrávania.
- Táto jednotka dokáže zobrazíť len názvy súborov alebo priečinkov, ktoré obsahujú čísla alebo anglické znaky.
- \*ROOT: keď počítač rozpozná USB zariadenie, ako prvý sa zobrazí priečinok „ROOT“.



# Základné funkcie

## Používanie USB

1. Pripojte USB zariadenie do USB portu.
2. Zvoľte funkciu USB opakovane stlačajúc F.

Ak chcete vykonať	Vykonajte toto
Prehrávanie	Stlačte tlačidlo <b>▶</b> na diaľkovom ovládači.
Pozastaviť	Počas prehrávania stlačte tlačidlo <b>⏸</b> na diaľkovom ovládači.
Preskočenie na ďalší alebo predchádzajúci súbor	Ak počas prehrávania stlačíte <b>▶▶</b> na diaľkovom ovládači, prejdete na ďalší súbor. Ak počas prehrávania kratšieho ako 3 sekundy stlačíte <b>◀◀</b> na diaľkovom ovládači, prejdete na predchádzajúci súbor. Ak počas prehrávania dlhšieho ako 3 sekundy stlačíte <b>◀◀</b> na diaľkovom ovládači, prejdete na začiatok súboru.
Vyhľadávanie sekcie vo vnútri súboru.	Počas prehrávania stlačte a podržte tlačidlo <b>◀◀ / ▶▶</b> na diaľkovom ovládači a pustite ho na mieste, ktoré chcete počúvať.
Prehrávanie opakovane, alebo náhodne.	Na diaľkovom ovládači opakovane stlačajte tlačidlo <b>REPEAT</b> . Podrobnosti o zmene zobrazenia nájdete v poznámke.
Vyhľadanie priečinka	Na diaľkovom ovládači stlačte <b>FOLDER</b> <b>^ / v</b> .
Pokračovanie prehrávania	Táto jednotka si pamätá aktuálnu skladbu prehrávanú pred zmenou funkcie alebo vypnutím jednotky.

### ! Poznámka

- Bod na pokračovanie prehrávania môže byť vymazaný, keď vytiahnete napájací kábel alebo vyberiete USB zo zariadenia.
- Opakované/náhodné prehrávanie funguje nasledovne.

Na displeji	Opis
OFF	Prehráva skladby tým poradí, ako sú zaradené v USB zariadení.
ONE	Opakovane prehrá tú istú skladbu.
FOLDER	Prehráva skladby v priečinku opakovane.
ALL	Prehráva všetky skladby v USB zariadení opakovane.
SHUFFLE	Prehrá všetky skladby v náhodnom poradí a zastaví prehrávanie.

## Ďalšie činnosti

### Používanie diaľkového ovládača televízora

Niektoré funkcie prístroja môžete ovládať diaľkovým televíznym ovládačom, a to dokonca aj od iného výrobcu.

Funkcie, ktoré sa dajú ovládať, sú zvýšenie/zníženie hlasitosti a stlmenie zvuku

Stlačte a podržte **SOUND EFFECT** na diaľkovom ovládači približne na 3 sekundy. Objaví sa správa „ON - TV REMOTE“ a jednotku môžete začať ovládať pomocou diaľkového televízneho ovládača.

Na preverenie statusu tejto funkcie stlačte a podržte **SOUND EFFECT** na diaľkovom ovládači.

Funkciu priestorového zvuku vypnete stlačením a podržaním tlačidla **SOUND EFFECT** na diaľkovom a potom ho znovu stlačte kým je znázornené ON - TV REMOTE.

#### ! Poznámka

- Skontrolujte, či je zvukový výstup vášho televízora nastavený na [External speaker].
- Táto funkcia nie je dostupná na diaľkovom ovládači televízorov LG magic.
- Táto funkcia nemusí dobre fungovať s niektorými funkciami ovládania televízora, ako sú HDMI CEC, SIMPLINK a so ZAPNUTOU funkciou LG Sound Sync.
- Táto funkcia nemusí fungovať správne, ak sú jednotka a televízor prepojené pomocou kábla HDMI.
- Niektoré diaľkové ovládače nemusia byť podporované.

### Ako odpojiť bezdrôtové sieťové pripojenie alebo bezdrôtové zariadenie

Nastavením funkcie AUTO POWER ON/OFF (AUTOMATICKÉ ZAPNUTIE/VYPNUTIE) do polohy off (vypnúť) jednotku vypnite.

## Zap./vyp. funkcie AUTO POWER

Táto jednotka sa automaticky zapne zapnutím zdroja vstupu: Optický, LG TV alebo rozhranie **Bluetooth**.

Ak zapnete svoj TV alebo externé zariadenie pripojené k tejto jednotke, táto jednotka rozpozná vstupný signál a zvolí vhodnú funkciu. Zvuk môžete počúvať zo svojho zariadenia.

Ak sa snažíte pripojiť k svojmu zariadeniu **Bluetooth**, zapnete zariadenie a zariadenie sa pripojí k vášmu zariadeniu s **Bluetooth**.

Funkciu priestorového zvuku vypnete stlačením a podržaním tlačidla **i** na diaľkovom ovládači na 3 sekundy a potom ho znovu stlačte kým je znázornené „OFF - AUTO POWER“.

Na preverenie statusu tejto funkcie stlačte a podržte **i** na diaľkovom ovládači.

Funkciu priestorového zvuku vypnete stlačením a podržaním tlačidla **i** na 3 sekundy a potom ho znovu stlačte kým je znázornené „ON - AUTO POWER“.

### ! Poznámka

- Ak jednotka bola zapnutá pomocou funkcie AUTO POWER, vypne sa automaticky v prípade, že po určitú dobu nie je k dispozícii signál z TV, ktorá je pripojená pomocou funkcie LG Sound Sync (Optický / Bezdrôtovo).
- Ak bola jednotka zapnutá pomocou funkcie AUTO POWER, vypne sa automaticky v prípade, že po určitú časovú dobu nie je k dispozícii signál z externého zariadenia.
- Ak ste zariadenie vypli priamo, nedá sa zapnúť automaticky pomocou funkcie AUTO POWER. Zariadenie je však možné zapnúť pomocou funkcie AUTO POWER, keď sa optický signál obnoví po 5 sekundách bez signálu.
- V závislosti od pripojeného zariadenia nemusí táto funkcia fungovať.
- Ak v tejto jednotke odpojíte pripojenie pomocou rozhrania **Bluetooth**, niektoré zariadenia s rozhraním **Bluetooth** sa budú priebežne pokúšať o pripojenie k tejto jednotke. Preto odporúčame pripojenie odpojiť pred vypnutím jednotky.
- Keď túto jednotku zapnete prvýkrát, funkcia automatického napájania sa zapne.
- Na použitie tejto funkcie musí byť hlavné zariadenie zaregistrované v zozname spárovaných spotrebičov zariadení **Bluetooth**.
- Funkciu AUTO POWER môžete nastaviť, len ak je zariadenie zapnuté.

## Automatická zmena funkcie

Táto jednotka podporuje vstupné signály, akými sú optický, HDMI ARC, **Bluetooth** a LG TV, a následne automaticky zmení priradenú funkciu.

### Pri prijímaní optického signálu

Keď zapnete externé zariadenie pripojené k tejto jednotke pomocou optického kábla, táto jednotka zmení funkciu na optický signál. Zvuk môžete počúvať zo svojho zariadenia.

### Ak sa pokúsite pripojiť zariadenie s rozhraním BLUETOOTH

Ak sa pokúsite k tejto jednotke pripojiť svoje zariadenie s rozhraním **Bluetooth**, zvolí sa funkcia rozhrania **Bluetooth**. Hudbu prehrávajte zo zariadenia s rozhraním **Bluetooth**.

### Keď zapnete televíziu alebo externé zariadenie

Keď zapnete televíziu alebo externé zariadenie, ktoré sú pripojené cez optické pripojenie alebo LG Sound Sync (optické alebo bezdrôtové), alebo HDMI ARC, tento reproduktorový panel prispôsobí funkciu a môžete cez neho počúvať zvuk.

#### ! Poznámka

- Táto jednotka nezmení funkciu na optickú, ak SIMPLINK pripojeného televízora, prehrávača Blu-ray diskov, set-top boxu atď. je nastavený na zapnutie alebo ak je zapnuté pripojené zariadenie s podporou CEC.  
Ak chcete využívať automatickú zmenu funkcie, vypnite funkciu SIMPLINK na Vašom prijímači LG TV. Vypnutie funkcie SIMPLINK trvá približne 30 sekúnd.
- Ak je nastavená funkcia uzamknutia **Bluetooth**, pripojenie cez **Bluetooth** bude k dispozícii iba pri funkciách **Bluetooth** a LG TV. (Strana 31)

## Rýchly štart

Táto jednotka môže ostať v pohotovostnom režime s malou spotrebou energie, takže jednotka môže znížiť čas naštartovania po spustení jednotky.

Pre zapnutie tejto funkcie, stlačte  na jednotke po dobu 3 sekúnd po zapnutí jednotky.

Na displeji sa objaví „ON - Q. START“

Pre vypnutie tejto funkcie, stlačte  na jednotke opäť po dobu 3 sekúnd po zapnutí jednotky.

Na displeji sa objaví „OFF - Q. START“

#### ! Poznámka

- Ak je funkcia Rýchleho štartu nastavená a náhodou dôjde k odpojeniu sieťového napájania jednotky zlyhaním napájania atď., funkcia Rýchleho štartu sa opätovne aktivuje po zapnutí a vypnutí jednotky.
- Ak je funkcia Rýchleho štartu nastavená, spotreba energie bude vyššia než v prípade vypnutia funkcie Rýchleho štartu.
- Táto funkcia nemusí fungovať v závislosti od modelov.

# Používanie bezdrôtovej technológie Bluetooth

## O technológii Bluetooth

**Bluetooth** je bezdrôtová komunikačná technológia s krátkym dosahom.

Zvuk môže byť prerušený, keď je spojenie rušené ďalšími elektronickými vlnami alebo pripojením **Bluetooth** z iných miestností.

Pripojenie jednotlivých zariadení bezdrôtovou technológiou **Bluetooth** nie je spoplatňované. Mobilný telefón s bezdrôtovou technológiou **Bluetooth** možno ovládať cez Cascade, ak sa na pripojenie použije bezdrôtová technológia **Bluetooth**.

- Dostupné zariadenia: Smart phone, MP3 prehrávač, notebook, atď.
- Version: 4,0
- Codec: SBC, AAC

## Profily Bluetooth

Aby bolo možné využiť bezdrôtovú technológiu **Bluetooth**, zariadenia musia byť schopné interpretovať niektoré profily. Tento reproduktor je kompatibilný s nasledujúcim profilom.

A2DP (profil pokročilej distribúcie zvuku)

## Počúvanie hudby z Bluetooth zariadenia

Pred začatím párovania skontrolujte, či máte na inteligentnom zariadení zapnutú funkciu **Bluetooth**. Ďalšie informácie nájdete v návode na použitie vášho **Bluetooth** zariadenia. Operáciu párovania stačí vykonať raz, nie je potrebné ju potom vykonať znovu.

1. Zvoľte funkciu **Bluetooth** opakovane stláčajúc F. V okne displeja sa objaví „BT“; a potom „READY“.
2. Zapnite **Bluetooth** zariadenie a vykonajte párovanie. Keď budete pomocou **Bluetooth** zariadenia vyhľadávať tento reproduktor, na displeji **Bluetooth** zariadenia sa môže zobraziť zoznam nájdených zariadení v závislosti od typu **Bluetooth** zariadenia. Váš reproduktor sa objaví ako „LG SN4(XX)“.
3. Zvoľte „LG SN4(XX)“.

### ! Poznámka

- „XX“ označuje posledné dve číslice adresy. Napríklad ak má vaša jednotka MAC adresu 9C:02:98:4A:F7:08, na vašom **Bluetooth** zariadení uvidíte „LG SN4(08)“.
- V závislosti od typu **Bluetooth** zariadenia môžu mať niektoré zariadenia odlišný spôsob párovania. Podrobnosti o párovaní **Bluetooth** nájdete v príručke k zariadeniu **Bluetooth**.

4. Keď je základná jednotka úspešne prepojená so s Vaším **Bluetooth** zariadením, v okne displeja sa zobrazí „PAIRED“ → názov Vášho zariadenia → „BT“.

#### ! Poznámka

- Pokiaľ nie je možné zobrazit' názov zariadenia, zobrazí sa „-“.
- Keď chcete skontrolovať názov pripojeného zariadenia, stlačte  na diaľkovom ovládaní. Zobrazí sa názov pripojeného **Bluetooth** zariadenia.

5. Počúvajte hudbu.

Viac informácií o prehrávaní hudby na vašom zariadenia s funkciou **Bluetooth** nájdete v návode na použitie k **Bluetooth** zariadeniu.

#### ! Poznámka

- Ak používate technológiu **Bluetooth**, musíte spojenie medzi jednotkou a prístrojom **Bluetooth** nadviazať z čo najbližšieho miesta a dodržiavať vzdialenosť. Napriek tomu spojenie nemusí dobre pracovať v prípade, že:
  - Medzi jednotkou a prístrojom **Bluetooth** je prekážka.
  - Existuje ďalší prístroj, ktorý používa rovnakú frekvenciu s technológiou **Bluetooth**, ako je napr. lekársky prístroj, mikrovlnná rúra alebo prístroj s bezdrôtovým sieťovým pripojením (LAN).

#### ! Poznámka

- Ak pripojenie **Bluetooth** nefunguje spoľahlivo, zopakujte párovanie.
- Pri rušení spojenia iným elektronickým vlnením môže byť zvuk prerušovaný.
- Párovanie je obmedzené na jedno zariadenie **Bluetooth** s jedným prístrojom. Viacnásobné párovanie nie je podporované.
- V závislosti od typu zariadenia sa funkcia **Bluetooth** možno nebude dať použiť.
- Funkciu **Bluetooth** môžete využívať s pomocou vášho inteligentného telefónu, MP3 prehrávača, notebooku atď.
- Čím väčšia je vzdialenosť medzi jednotkou a prístrojom **Bluetooth**, tým menšia je kvalita zvuku.
- Ak sa jednotka vypne alebo sa prístroj **Bluetooth** od jednotky vzdiali, **Bluetooth** spojenie sa preruší.
- Ak sa spojenie **Bluetooth** preruší, pripojte prístroj **Bluetooth** znova.
- Keď zariadenie nie je pripojené, na displeji bude znázornené „READY“.
- Ak pripojíte zariadenie **Bluetooth** (iOS zariadenie a pod.) k tejto jednotke alebo ak použijete dané zariadenie, je možné synchronizovať ich úrovne hlasitosti.
- Ak po pripojení zariadenia cez **Bluetooth** funkciu pripojenia zmeníte, spojenie cez **Bluetooth** sa zruší. Ak sa vrátite k funkcii **Bluetooth**, spojenie cez **Bluetooth** sa automaticky obnoví.

## Ovládacie prvky pre pripojené Bluetooth zariadenie

Pripojené **Bluetooth** zariadenie môžete ovládať pomocou jednotky; prehrávanie, pozastavenie, preskočenie, nastavenie hlasitosti.

### ! Poznámka

- Túto funkciu môžu používať len zariadenia so systémom Android OS a iOS.
- Táto funkcia nemusí byť podporovaná v závislosti od zariadenia **Bluetooth** alebo niektorého televízora ovládaného iným spôsobom.

## Uzamknutie spojenia cez Bluetooth (BT LOCK)

**Bluetooth** pripojenie môžete obmedziť iba na spojenie medzi BT (**Bluetooth**) a funkciou LG TV, aby ste zabránili neúmyselnému spojeniu cez **Bluetooth**.

Túto funkciu zapnete stlačením a podržaním tlačidla **BT** na diaľkovom ovládači po dobu približne 3 sekúnd vo funkcií BT (**Bluetooth**) a potom ho znovu stlačte, keď sa objaví „OFF - BT LOCK“. Vtedy môžete obmedziť pripojenie **Bluetooth**.

Túto funkciu vypnete stlačením a podržaním tlačidla **BT** na diaľkovom ovládaní po dobu približne 3 sekúnd vo funkcií BT (**Bluetooth**) a potom ho znovu stlačte, keď sa objaví „ON - BT LOCK“.

### ! Poznámka

Aj keď zapnete funkciu BT LOCK, tento Sound Bar zapne funkciu automatického napájania. Aby ste tomu zabránili, vypnite funkciu automatického napájania. (strana 27)

## Používanie aplikácie BLUETOOTH

### ! Poznámka

- Len OS Android môže používať aplikáciu „Music Flow Bluetooth“ v spojení s touto jednotkou.
- Podľa vášho internetového mobilného plánu sa môžu účtovať ďalšie poplatky za dáta.

### O aplikácii „Music Flow Bluetooth“

Aplikácia „Music Flow Bluetooth“ obohatí túto jednotku o rad nových funkcií.

Ak chcete využívať ďalšie funkcie, odporúčame, aby ste si prevzali a nainštalovali bezplatnú aplikáciu „Music Flow Bluetooth“.

## Inštalácia aplikácie „Music Flow Bluetooth“ do vášho zariadenia s rozhraním BLUETOOTH

Existujú dva spôsoby nainštalovania aplikácie „Music Flow Bluetooth“ do vášho zariadenia s rozhraním **Bluetooth**.

### Inštalácia aplikácie „Music Flow Bluetooth“ pomocou QR kódu

1. Aplikáciu „Music Flow Bluetooth“ nainštalujte pomocou kódu QR. Na načítanie QR kódu použite softvér na snímanie.



2. Aplikáciu nainštalujete ťuknutím na ikonu.

### ! Poznámka

- Skontrolujte, že zariadenie s rozhraním **Bluetooth** je pripojené k internetu.
- Uistite sa, že vo vašom zariadení s rozhraním **Bluetooth** je nainštalovaná softvérová aplikácia na snímanie. Ak nainštalovaná nie je, prevezmite ju z „Google Android Market (Google Play Store)“:
- QR kód nemusí fungovať v závislosti od oblasti.
- Môžete nájsť cenovo dostupné aplikácie tohto prístroja pomocou „LG Audio“:  
Android OS: Verzia 5.0 (alebo novšia verzia)

## Inštalácia aplikácie „Music Flow Bluetooth“ z „Google Android Market (Google Play Store)“

1. Ťknite na ikonu „Google Android Market (Google Play Store)“:
2. V riadku na vyhľadávanie napíšte „Music Flow Bluetooth“ a aplikáciu nájdite.
3. V zozname s výsledkami vyhľadávania nájdite a ťknite na „Music Flow Bluetooth“, tým sa spustí preberanie aplikácie na používanie rozhrania **Bluetooth**.

### ! Poznámka

- Skontrolujte, že zariadenie s rozhraním **Bluetooth** je pripojené k internetu.
- Skontrolujte, že vaše zariadenie s rozhraním **Bluetooth** je vybavené funkciou „Google Android Market (Google Play Store)“:

## Aktivovanie rozhrania **BLUETOOTH** pomocou aplikácie „Music Flow Bluetooth“

Aplikácia „Music Flow Bluetooth“ pomáha pripojiť vaše zariadenie s rozhraním **Bluetooth** k tejto jednotke.

1. Ťknite na ikonu aplikácie „Music Flow Bluetooth“ na domovskej obrazovke, otvorte aplikáciu „Music Flow Bluetooth“ a vstúpte do hlavnej ponuky.
2. Viac informácií o používaní tejto funkcie získate ťuknutím na [Setting] a [Help].

### ! Poznámka

- Aplikácia „Music Flow Bluetooth“ bude k dispozícii v nasledovnej softvérovej verzii:
  - Android O/S: Ver 4.0.3 (alebo novšia)
- Ak na obsluhu používate aplikáciu „Music Flow Bluetooth“, medzi aplikáciou „Music Flow Bluetooth“ a dodaným diaľkovým ovládačom budú určité odlišnosti. V prípade potreby používajte dodaný diaľkový ovládač.
- Aplikácia „Music Flow Bluetooth“ nemusí v závislosti na zariadení s rozhraním **Bluetooth** fungovať.
- Po pripojení aplikácie „Music Flow Bluetooth“ môže byť hudba prehrávaná z vášho zariadenia. V tomto prípade vyskúšajte zopakovať postup pripojenia.
- Ak budete používať iné aplikácie alebo zmeníte nastavenia svojho zariadenia s rozhraním **Bluetooth** počas používania aplikácie „Music Flow Bluetooth“, aplikácia „Music Flow Bluetooth“ môže fungovať neštandardne.
- Ak bude aplikácia „Music Flow Bluetooth“ fungovať neštandardne, skontrolujte svoje zariadenie s rozhraním **Bluetooth** a pripojenie k aplikácii „Music Flow Bluetooth“, a vyskúšajte opätovné pripojenie.
- V závislosti na operačnom systéme smartfónu sa môže používanie aplikácie „Music Flow Bluetooth“ líšiť.
- Aj v prípade, že sa spojenie **Bluetooth** odpojí, môžete pri zmene funkcie používať aplikáciu „Music Flow Bluetooth“:
- Ďalšia funkcia aplikácie „Music Flow Bluetooth“ nemusí byť k dispozícii vzhľadom na vzdialenosť medzi prístrojom a zariadením **Bluetooth** a vzhľadom na podmienky pripojenia.



# Riešenie problémov

## Všeobecné

Príznaky	Príčina a riešenie
Jednotka nefunguje správne.	<ul style="list-style-type: none"> <li>Vypnite napájanie základnej jednotky a pripojených externých zariadení (televízora, basového reproduktora, DVD prehrávača, zosilňovača atď.) a potom ho znovu zapnite.</li> <li>Odpojte napájací kábel tejto jednotky a pripojeného externého zariadenia (TV, subwoofer, DVD prehrávač, zosilňovač a pod.) a skúste ho znova pripojiť.</li> <li>Po odpojení zariadenia od zdroja sa predchádzajúce nastavenia nemusia uložiť.</li> </ul>
Nie je napájacie napätie	<ul style="list-style-type: none"> <li>Sieťový napájací kábel je odpojený. Sieťový napájací kábel pripojte.</li> <li>Skontrolujte, či nevypadol elektrický prúd. Skontrolujte stav použitím iných elektronických zariadení.</li> </ul>
Žiadny zvuk	<ul style="list-style-type: none"> <li>Bol zvolený nesprávny vstupný zdroj. Skontrolujte vstupný zdroj a zvolte správny vstupný zdroj.</li> <li>Funkcia stlmenia je aktivovaná. Stlačte  (Vypnúť zvuk) alebo upravte úroveň hlasitosti, čím zrušíte funkciu stlmenia.</li> <li>Ak budete používať pripojenie k externému zariadeniu (dekodér set-top box, zariadenie s rozhraním <b>Bluetooth</b> a pod.), nastavte úroveň hlasitosti na zariadení.</li> </ul>
Žiadny zvuk zo subwoofera	<ul style="list-style-type: none"> <li>Napájací sieťový kábel je odpojený od subwoofera. Zapojte riadne napájací sieťový kábel do sieťovej zásuvky.</li> <li>Došlo k odpojeniu počas párovania jednotky a subwoofera. Pripojte jednotku a subwoofer. (strana 15)</li> </ul>
Diaľkový ovládač nefunguje správne.	<ul style="list-style-type: none"> <li>Diaľkový ovládač je od zariadenia príliš ďaleko. Diaľkový ovládač používajte vo vzdialenosti do pribl. 7 metrov.</li> <li>V ceste medzi diaľkovým ovládačom a zariadením je prekážka. Odstráňte prekážku.</li> <li>Batérie v diaľkovom ovládači sú vybité. Vymeňte batérie za nové.</li> </ul>
Funkcia AUTO POWER nefunguje.	<ul style="list-style-type: none"> <li>Skontrolujte pripojenie externého zariadenia ako je TV, DVD/Blu-Ray prehrávač alebo zariadenie s rozhraním <b>Bluetooth</b>.</li> <li>Skontrolujte stav SIMPLINK na vašom LG televízore a vypnite SIMPLINK.</li> <li>V závislosti od pripojeného zariadenia nemusí táto funkcia fungovať.</li> </ul>
LG Sound Sync nefunguje.	<ul style="list-style-type: none"> <li>Skontrolujte, či váš TV podporuje funkciu LG Sound Sync.</li> <li>Skontrolujte pripojenie LG Sound Sync (Optický alebo bezdrôtový).</li> <li>Skontrolujte nastavenie zvuku na svojom TV a tejto jednotke.</li> </ul>

Príznaky	Príčina a riešenie
Zariadenie nie je k jednotke pripojené prostredníctvom <b>Bluetooth</b> .	<ul style="list-style-type: none"> <li>Vypnutie funkcie uzamknutia spojenia cez <b>Bluetooth</b>. (strana 31)</li> </ul>
Ak máte pocit, že zvuk na výstupe je príliš tichý.	<p>Skontrolujte nižšie uvedené podrobnosti a podľa toho nastavte zariadenie.</p> <ul style="list-style-type: none"> <li>Pri zvukovom systéme pripojenom k TV prijímaču zmeňte nastavenie položky <b>AUDIO DIGITAL OUT (VÝSTUP DIGITÁLNEHO ZVUKOVÉHO SIGNÁLU)</b> v ponuke nastavenia TV prijímača z [PCM] na [AUTO] alebo [BITSTREAM].</li> <li>Pri zvukovom systéme pripojenom k prehrávaču zmeňte nastavenie položky <b>AUDIO DIGITAL OUT (VÝSTUP DIGITÁLNEHO ZVUKOVÉHO SIGNÁLU)</b> v ponuke nastavenia prehrávača z [PCM] na [PRIMARY PASS-THROUGH] alebo [BITSTREAM].</li> <li>Na pripojenom zariadení zmeňte v menu nastavenie Audio DRC na stav [OFF].</li> <li>Uistite sa, že nie je aktívny nočný režim. Vypnite nočný režim nastavte.</li> </ul>
USB nemožno rozpoznať.	<ul style="list-style-type: none"> <li>Naformátujte USB zariadenie a skúste znova. Pri formátovaní USB zariadenia vyberte dostupný systém súborov. (Strana 23)</li> </ul>

## POZNÁMKY pre používanie bezdrôtového zariadenia

Príznaky	Príčina a riešenie
Toto zariadenie môže spôsobovať bezdrôtové rušenie.	<ul style="list-style-type: none"> <li>Bezdrôtové zariadenie nebude fungovať správne na miestach so slabým signálom.</li> <li>Zariadenie nainštalujte do blízkosti bezdrôtového subbasového reproduktora.</li> <li>Zariadenie nenainštalujte na kovový nábytok, aby bol jeho výkon optimálny.</li> </ul>
Zariadenie <b>Bluetooth</b> nemusí fungovať správne alebo môže byť hlučné v nasledujúcich prípadoch.	<ul style="list-style-type: none"> <li>Ak sa ktorákoľvek časť vášho tela dostane do kontaktu s prijímačom-vysielačom zariadenia <b>Bluetooth</b> alebo s tzv. Sound Bar.</li> <li>Keď sa na mieste nachádza prekážka alebo stena, alebo keď je zariadenie nainštalované na odľahlom mieste.</li> <li>Ak sa na mieste nachádza zariadenie (bezdrôtové LAN, zdravotnícke zariadenie alebo mikrovlnná rúra), ktoré používa rovnakú frekvenciu, udržiajte čo najväčšiu vzdialenosť medzi jednotlivými zariadeniami.</li> <li>Keď pripájate zariadenie k zariadeniu <b>Bluetooth</b>, udržiajte medzi jednotlivými zariadeniami čo najmenšiu vzdialenosť.</li> <li>Keď sa jednotka dostane príliš ďaleko od zariadenia <b>Bluetooth</b>, spojenie sa preruší a tiež môže dôjsť k poruche.</li> </ul>

## POZNÁMKY pre spustenie režimu Demo

Príznyky	Príčina a riešenie
<p>Nie je možné zmeniť vstupný zdroj s tlačidlom <b>F</b> ako napr. BT (<b>Bluetooth</b>), HDMI atď. a na prednom displeji sa zobrazí iba [DEMO] údaj.</p>	<p>Odpojte sieťový kábel a znova ho zapojte. Ak to nepomôže, po nastavení hlasitosti na 2 stlačte a podržte <b>F</b> (asi 5 sekúnd) na hlavnej jednotke, pokiaľ displej nezobrazí aktuálne vybratú funkciu.</p>
<p>Diaľkové ovládanie nefunguje. (Neodpovedá)</p>	

## Ochranné značky a licencie

Všetky ďalšie obchodné značky sú obchodnými značkami ich príslušných vlastníkov.



Vyrobené podľa licencie od spoločnosti Dolby Laboratories. Dolby, Dolby Audio a symbol dvojité D sú ochranné známky spoločnosti Dolby Laboratories.



Patenty DTS nájdete na <http://patents.dts.com>. Vyrobené na základe licencie od DTS Licensing Limited. DTS, symbol, DTS a symbol spoločne a Digital Surround sú registrované ochranné známky alebo ochranné známky spoločnosti DTS, Inc. v USA alebo iných krajinách.  
© DTS, Inc. Všetky práva vyhradené.



Patenty spoločnosti DTS nájdete na lokalite <http://patents.dts.com>. Vyrobené na základe licencie od DTS Licensing Limited. DTS, symbol, DTS a symbol dohromady, Virtual:X a logo DTS Virtual:X sú registrované ochranné známky alebo ochranné známky spoločnosti DTS, Inc. v Spojených štátoch amerických a/alebo iných krajinách.  
© DTS, Inc. Všetky práva vyhradené.



Označenie a logá Bluetooth® sú registrovanými ochrannými značkami, ktoré vlastní spoločnosť Bluetooth SIG, Inc. Akékoľvek použitie týchto značiek zo strany LG Electronics podlieha licenci. Iné ochranné známky a obchodné názvy sú majetkom príslušných vlastníkov.



Výrazy HDMI, HDMI High-Definition Multimedia Interface a logo HDMI sú obchodnými značkami alebo registrovanými obchodnými značkami spoločnosti HDMI Licensing Administrator, Inc. v Spojených štátoch amerických a ďalších krajinách.

## Technické údaje

Všeobecné	
Spotreba	Vid' hlavný štítok na základnej jednotke.
	Sietový pohotovostný režim : 1,0 W (Ak sú aktivované všetky sieťové porty)
Adaptér na striedavý prúd	<ul style="list-style-type: none"> <li>• Model : DA-38A25</li> <li>• Výrobca : Asian Power Devices Inc.</li> <li>• Vstup : 100 - 240 V ~ 50 - 60 Hz</li> <li>• Výstup : 25 V <math>\overline{\text{---}}</math> 1,52</li> </ul>
Rozmery (Š x V x H)	cca 890,0 mm X 57,0 mm X 85,0 mm s nožičkou
Prevádzková teplota	5 °C až 35 °C
Prevádzková vlhkosť	5 % až 90 %
Napájacie napätie zbernice (USB)	5 V $\overline{\text{---}}$ 500 mA
Dostupné frekvencie vzorkovania digitálneho zvukového vstupu	32 kHz, 44,1 kHz, 48 kHz, 88,2 kHz, 96 kHz
Dostupný formát digitálneho zvukového vstupu	Dolby Audio, DTS Digital Surround, PCM
Vstup/Výstup	
OPTICAL IN	3 V (p-p), optický konektor x 1
HDMI IN	19-koľkový (Typ A, HDMI™ konektor) x 1
HDMI OUT	19-koľkový (Typ A, HDMI™ konektor) x 1
Zosilňovač (výstupný RMS)	
Spolu	300 W RMS
Predný	50 W RMS x 2 (4 $\Omega$ pri 1 kHz, THD 10 %)
Subwoofer	200 W RMS (3 $\Omega$ pri 80 Hz, THD 10 %)

Bezdrôtový subwoofer	
Požiadavky na napájanie	Pozrite hlavný štítok na subwooferi.
Spotreba	Pozrite hlavný štítok na subwooferi.
Typ	1-pásmový s 1 reproduktorom
Impedancia	3 $\Omega$
Menovitý príkon	200 W RMS
Maximálny príkon	400 W RMS
Rozmery (Š x V x H)	cca 171,0 mm x 390,0 mm x 261,0 mm

- Výrobca si vyhradzuje právo na zmenu technických údajov bez predchádzajúceho upozornenia.

# Manipulácia s reproduktormi

## Preprava reproduktora

Odložte si pôvodnú škatuľu a obalové materiály. Ak reproduktor potrebujete odoslať, pre jeho maximálnu ochranu ho opätovne zabaľte do pôvodných obalov z výroby.

## Udržujte vonkajší povrch čistý.

- Nepoužívajte prchavé kvapaliny, napr. sprej proti hmyzu.
- Použitie nadmerného tlaku pri utieraní môže poškodiť povrch.
- Nenechávajte v kontakte s reproduktorom po dlhšiu dobu gumové alebo plastové výrobky.

## Čistenie reproduktora

Na čistenie prehrávača používajte mäkkú, suchú handričku. Ak je povrch príliš znečistený, použite mäkkú handričku mierne navlhčenú v roztoku jemného čistiaceho prostriedku. Nepoužívajte silné rozpúšťadlá, napr. alkohol, benzén alebo riedidlo, pretože by mohli poškodiť povrch reproduktora.

