



NÁVOD NA POUŽITIE

LG Wi-Fi Sound Bar

Pred používaním súpravy si pozorne prečítajte tento návod a odložte si ho, ak by ste ho potrebovali v budúcnosti.

Model

SL8Y (SL8Y, SPL8-W)

Informácie o bezpečnosti

VÝSTRAHA

NEBEZPEČENSTVO ÚRAZU
ELEKTRICKÝM PRÚDOM
NEOTVÁRAJTE



UPOZORNENIE: Z DÔVODU RIZIKA ÚRAZU ELEKTRICKÝM PRÚDOM NEOTVÁRAJTE KRYT (ANI ZADNÚ ČASŤ). VNÚTRI NIE SÚ ŽIADNE POUŽÍVATEĽOM OPRAVITELNÉ SÚČIASTKY. OPRAVU ZARIADENIA PRENEHAJTE KVALIFIKOVANÉMU ODBORNÍKOVI.



Symbol blesku so šípkou v rovnostrannom trojuholníku má upozorniť používateľa na prítomnosť neizolovaného nebezpečného napätia vnútri prístroja, ktoré môže byť dostatočnej veľkosti, aby predstavovalo nebezpečenstvo úrazu elektrickým prúdom.



Výkričník v rovnostrannom trojuholníku má upozorniť používateľa na prítomnosť dôležitých prevádzkových a údržbových (servisných) pokynov v literatúre priloženej k výrobku.

VÝSTRAHA: TENTO VÝROBOK NEVYSTAVUJTE DAŽĎU ANI VHLKOSTI, INAK HROZÍ NEBEZPEČENSTVO POŽIARU ALEBO ÚRAZU ELEKTRICKÝM PRÚDOM.

VÝSTRAHA: Zariadenie neumiestňujte do obmedzeného priestoru, ako je napríklad knižnica a pod.

UPOZORNENIE: Nepoužívajte v blízkosti tohto výrobku vysokonapäťové zariadenia (napr. elektrickú mucholapku). Tento výrobok sa môže poškodiť kvôli elektrickému skratu.

UPOZORNENIE: Zariadenie nesmie byť vystavené vode (kvapkajúcej alebo špliechajúcej) a nesmú sa naň klásať žiadne predmety naplnené tekutinou, ako sú napr. vázy.

UPOZORNENIE: Neblokujte žiadne ventilačné otvory. Nainštalujte podľa pokynov výrobcu. Medzery a otvory v skrinke slúžia na vetranie a zaručenie spoľahlivej činnosti výrobku a chránia ho pred prehriatím. Otvory nikdy neblokujte umiestnením prístroja na posteľ, pohovku, koberec alebo podobný povrch. Tento výrobok sa nemá ukladať do uzatvoreného priestoru (napr. do knižnice alebo regálu), kde nie je zabezpečené dostatočné prúdenie vzduchu, alebo kde to neodporúčajú pokyny výrobcu.

UPOZORNENIE: Na prístroj nekladte žiadne zdroje otvoreného ohňa, napríklad zapálené sviečky.

POZNÁMKA: Bezpečnostné údaje, vrátane identifikačných údajov produktu a parametrov napájania, nájdete na hlavnom štítku výrobcu, ktorý sa nachádza na ploche v spodnej časti zariadenia, prípadne na inej ploche zariadenia.

UPOZORNENIE týkajúce sa napájacieho kábla

Elektrická zástrčka plní funkciu odpájacieho zariadenia. V prípade tiesňovej situácie musí byť elektrická zástrčka okamžite dostupná.

Ak si chcete byť istý aktuálnymi požiadavkami, naštudujte si stránku s technickými parametrami v používateľskej príručke.

Nepreťažujte elektrické zásuvky. Preťažené elektrické zásuvky, uvoľnené alebo poškodené elektrické zásuvky, predlžovacie káble, rozstrapkané napájacie káble alebo poškodené či prasknuté izolácie vodičov sú nebezpečné. Ktorákoľvek z týchto podmienok môže viesť k zásahu elektrickým prúdom alebo požiaru. Pravidelne kontrolujte kábel svojho zariadenia a ak jeho vzhľad vypovedá o poškodení alebo strate nálezitých vlastností, odpojte ho, zariadenie prestaňte používať a v autorizovanom servisnom stredisku si nechajte kábel vymeniť za príslušný náhradný diel. Napájací kábel chráňte pred fyzickými a mechanickými poškodeniami, napr. v dôsledku prekrúcania, zalomenia, stlačenia, zachytenia do dverí, prípadne následkom toho, že sa po kábli chodí. Výnimočnú pozornosť venujte zástrčkám, elektrickým zásuvkám a miestu, kde kábel vychádza zo zariadenia.

UPOZORNENIE: Používajte len sieťový adaptér dodaný s týmto zariadením. Nepoužívajte napájací zdroj z iného zariadenia alebo od iného výrobcu. Používaním akéhokoľvek iného napájacieho kábla alebo napájacieho zdroja môže dôjsť k poškodeniu zariadenia, a tým aj strate záruky.

Symboly

~	Odkazuje na striedavý prúd (AC).
≡	Odkazuje na jednosmerný prúd (DC).
⊞	Odkazuje na zariadenie triedy II.
⏻	Odkazuje na režim stand-by.
I	Odkazuje na „ZAPNUTÉ“ (napájanie).
⚡	Odkazuje na nebezpečné napätie.

Obsah

1 Začíname

- 2 Informácie o bezpečnosti
- 6 Úvod
- 7 Predný panel
- 9 Zadný panel
- 10 Diaľkový ovládač
- 13 Inštalácia zvukového panela
- 14 Montáž hlavnej jednotky na stenu

2 Pripojenie

- 16 Sieťové pripojenie
- 16 – Inštalácia aplikácie Google Home
- 17 – Spustenie aplikácie na pripojenie do Wi-Fi siete
- 18 Usporiadanie káblov
- 18 Pripojenie adaptéra na striedavý prúd
- 18 Pripojenie bezdrôtového subwoofera a zadných reproduktorov (Predávajú sa samostatne)
- 18 – Pripojenie bezdrôtového subwoofera
- 20 – Pripojenie zadných reproduktorov (Predávajú sa samostatne)
- 21 – Priestorový zvuk
- 24 – Ako pripojiť feritového jadro
- 25 Pripojenie k televízoru
- 25 – Použitie optického kábla
- 25 – LG Sound Sync
- 27 – Používanie HDMI kábla
- 27 – Funkcia ARC (spätný kanál audia)
- 27 – Čo je SIMPLINK?
- 28 – Ďalšie informácie o HDMI
- 29 Pripojenie prídavných zariadení
- 29 – DOLBY ATMOS®
- 29 – DTS:X®
- 30 – Pripojenie ku konektoru HDMI IN
- 30 – Pripojenie OPTICAL IN
- 31 – USB pripojenie

3 Ovládanie

- 34 Používanie USB
- 35 Funguje s funkciou Google Assistant
- 36 Aplikácia „LG Wi-Fi Speaker“
- 36 – Inštalácia aplikácie „LG Wi-Fi Speaker“
- 37 Používanie bezdrôtovej technológie Bluetooth
- 37 – O technológii Bluetooth
- 37 – Profily Bluetooth
- 37 – Počúvanie hudby z Bluetooth zariadenia
- 40 Ďalšie činnosti
- 40 – Používanie diaľkového ovládača televízora
- 40 – Zap./vyp. funkcie AUTO POWER
- 41 – Automatická zmena funkcie
- 42 Pohotovostný režim
- 42 – Pohotovostný režim
- 42 – Pohotovostný režim siete
- 42 Reštartovanie reproduktora

4 Riešenie problémov

- 43 Riešenie problémov
- 43 – Všeobecné
- 45 – Sieť
- 45 – Aplikácie
- 46 – POZNÁMKY pre používanie bezdrôtového zariadenia
- 46 – POZNÁMKY pre spustenie režimu Demo

5 Príloha

- 47 Požiadavky na súbory
- 47 Ochranné značky a licencie
- 48 Technické údaje
- 50 Manipulácia s reproduktorom
- 50 Dôležité informácie týkajúce sa sieťových služieb
- 51 PODMIENKY POUŽÍVANIA

1

2

3

4

5

Úvod

Symbol použitý v tomto návode



Poznámka

Označuje osobitné poznámky a prevádzkové funkcie.



Upozornenie

Označuje výstrahy pre zabránenie vzniku prípadných škôd v dôsledku nesprávneho použitia.

Predný panel

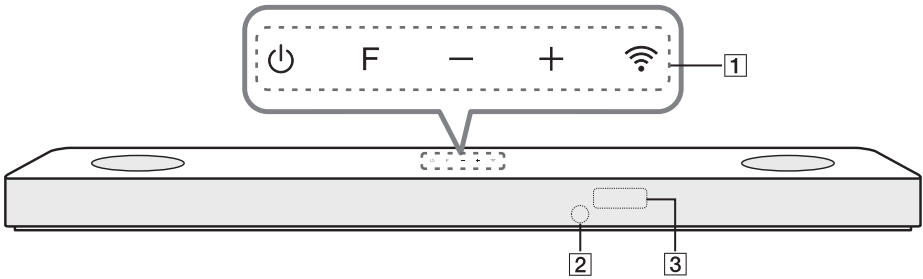

- ⏻ (Pohotovostný režim)
- Zapína alebo vypína zariadenie.

- F (Funkcia)
- Zvoľte vstupný zdroj opakovaným stlačením tlačidla F.

1

Vstupný zdroj/Funkcia	Displej
Wi-Fi	WI-FI
Bluetooth	BT
Optické ARC LG Sound Sync (drôťový)	OPT/HDMI ARC
HDMI IN	HDMI
USB	USB

- 📌 Funkciu rozhrania **Bluetooth** možno používať po vytvorení pripojenia do Wi-Fi siete používaním aplikácie Google Home.

- + / - (Hlasnosť)
- Úprava úrovne hlasitosti.

- 📶 (Wi-Fi)
- Vyberá funkciu Wi-Fi.

2

- Displej
3 - Pokiaľ po dobu 15 sekúnd nebolo stlačené žiadne tlačidlo, displej automaticky stmavne. Ak stlačíte akékoľvek tlačidlo, displej sa opäť rozsvieti.

Upozornenie pre používanie dotykových tlačidiel



- Dotykové tlačidlá ovládajte čistými a suchými rukami.
 - Vo vlhkom prostredí pred použitím utrite vlhkosť z dotykových tlačidiel.
- Pri ovládaní nestláčajte dotykové tlačidlá silou.
 - Ak použijete príliš veľkú silu, môže dôjsť k poškodeniu snímača dotykových tlačidiel.
- Ak chcete použiť tlačidlo na spustenie nejakej funkcie, dotknite sa ho.
- Dbajte na to, aby sa dotykových tlačidiel nedotýkali vodivé materiály, ako sú napríklad kovové predmety. Môžu spôsobiť poruchu.



Toto zariadenie sa z dôvodu úspory elektrickej energie automaticky vypne v prípade, že sa hlavná jednotka nepripojí k externému zariadeniu a nepoužije sa 15 minút.

Zadný panel

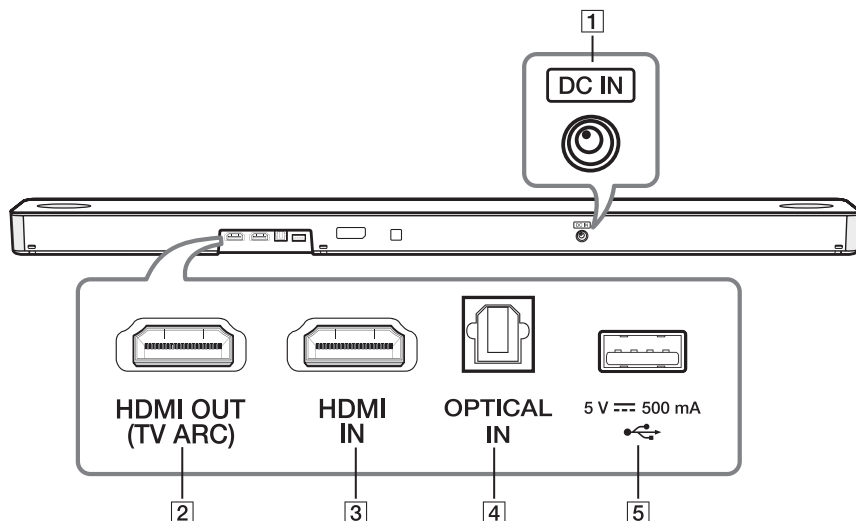

- | | |
|----------|---|
| 1 | DC IN
- Pripojte k sieťovému adaptéru |
| 2 | HDMI OUT (TV ARC)
- Pripojte konektor HDMI OUT (TV ARC) na zadnej strane zariadenia do konektora ARC na televízore. |
| 3 | HDMI IN
- Pripojte konektor HDMI IN v zadnej časti zariadenia ku konektoru HDMI OUT vášho externého zariadenia.
Môžete si užívať zvuk a obrázky z HDMI zapojenia externého zdroja. |
| 4 | OPTICAL IN
- Optickým káblom prepojte konektor OPTICAL IN na zadnej strane zariadenia s konektorom OPTICAL OUT na TV. |
| 5 | Port USB
- Pripojte pamäťové zariadenie USB k portu USB na zadnej strane zariadenia. |

Dial'kový ovládač

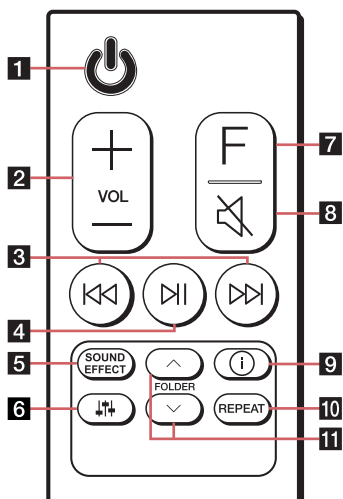

Výmena batérie

Odstráňte kryt batérie na zadnej strane dial'kového ovládača a vložte batérie so zodpovedajúcou polaritou \oplus a \ominus .

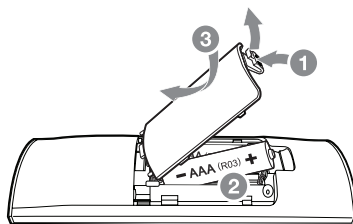

⏻ (Pohotovostný režim)

- Zapína alebo vypína zariadenie.

- 1**
- **Sieť v pohotovostnom režime:** Umožňuje zariadeniu prepnúť na pohotovostný režim. Funkciu Sieť v pohotovostnom režime zapnete stlačením tlačidla ⏻. Funkciu Sieť v pohotovostnom režime vypnete stlačením tlačidla ⏻ na asi 3 sekundy.

2 VOL (Hlasitosť) \oplus/\ominus

- Nastavenie hlasitosti.

3 \lll / \ggg (Preskočiť)

- Stlačením \lll alebo \ggg prejdete na ďalší alebo predchádzajúci súbor.

4 \lrcorner (Prehrávanie/Pauza)

- Služí pre spustenie alebo pozastavenie prehrávania.

SOUND EFFECT

- Voľba režimu zvukových efektov pomocou **SOUND EFFECT**.

Na displeji	Opis
ASC (Prispôsobivé ovládanie zvuku)	Analyzuje vlastnosti vstupného zvuku a vydáva zvuk optimalizovaný podľa obsahu v reálnom čase.
BASS BLAST alebo BASS BLAST+	Posilňuje basy a silný zvuk.
STANDARD	Môžete si užívať prémiový zvuk s technológiou MERIDIAN.
MOVIE	Môžete si vychutnať hlbší a filmový zvuk.
MUSIC	Môžete si vychutnať lepší zvuk zdroja hudby.

5

- ❗ Ak zariadenie zistí streamovanie DOLBY ATMOS alebo DTS:X, zvukový efekt nemožno prepnúť na iný. V takom prípade nebude zariadenie na stlačenie **SOUND EFFECT** reagovať. A v okienku displeja sa zobrazí „NOT SUPPORTED“.
- **Diaľkový ovládač na TV:** Umožňuje ovládať hlasitosť tohto zariadenia pomocou diaľkového ovládača výrobcu vašej televízie, ale aj pomocou produktu inej spoločnosti. (Strana 40)
Na zapnutie alebo vypnutie funkcie diaľkový ovládač, stlačte a podržte 3 sekundy **SOUND EFFECT** a potom znovu stlačte.

- ❗ Podporované značky televízorov

LG	Panasonic	Philips	Samsung	Sharp	Sony	Toshiba	Vizio
----	-----------	---------	---------	-------	------	---------	-------

🔊 (Ladenie zvuku)

- Nastavuje hlasitosť jednotlivých reproduktorov.
Zvoľte si reproduktor, ktorý chcete naladiť pomocou **🔊** a hlasitosť nastavte pomocou **VOL +/-**.
- ❗ Nastavovanie hlasitosti zadných reproduktorov sa aplikuje len vtedy, ak sú pripojené.

Reproduktor	Displej	Dosah
Subwoofer	WF	-15 ~ 6
Stred	C	-6 ~ 6
Ovládanie nadmernej hlasitosti	OVC	-6 ~ 6
Zadná strana	R	-6 ~ 6
Výšky	TRE	-5 ~ 5
Basy	BAS	-5 ~ 5

6

- **Priestorový zvuk:** Umožňuje vám vychutnať si priestorový zvuk so zadnými reproduktormi. (Strana 21)
Na zapnutie alebo vypnutie priestorového zvuku stlačte a podržte 3 sekundy **🔊** a potom stlačte znovu.

F (Funkcia)

- Zvoľte vstupný zdroj opakovaným stlačením tlačidla **F**.

7

🔇 (Stlmenie hlasitosti)

- Ak chcete stlmiť zariadenie, stlačte tlačidlo **🔇**. Na zrušenie, znovu stlačte **🔇**.

8

ⓘ (Informácie)

- Stlačením ⓘ zobrazíte rôzne informácie o vstupnom zdroji.
 - Wi-Fi: Názov pripojenej aplikácie
 - BT (**Bluetooth**): Názov pripojeného **Bluetooth** zariadenia
 - OPT (Optický)/ARC/HDMI (HDMI IN): Audio formát
 - USB: informácie o súboroch, ktoré sa nachádzajú na USB.
- **Automatické zapnutie/vypnutie:** umožňuje zariadeniu automatické zapnutie či vypnutie pomocou vstupných signálov: optický (Strana 40)
Na zapnutie alebo vypnutie funkcie AUTO POWER stlačte a podržte ⓘ 3 sekundy a potom znovu stlačte.

REPEAT

- Stlačte **REPEAT** na zvolenie žiadaného režimu: opätovný, alebo náhodný výber.

FOLDER ^/∨

- Slúži na vyhľadanie priečinka v zariadení USB.
-

Inštalácia zvukového panela

Môžete počúvať zvuk po pripojení jednotky k inému zariadeniu: televízor, prehrávač Blu-ray diskov, prehrávač DVD atď.

Umiestnite jednotku pred televízor a pripojte ju k ľubovoľnej jednotke (Strany 25 - 31).

Bezdrôtový subwoofer môžete umiestniť kamkoľvek v miestnosti. Je však vhodné subwoofer umiestniť do blízkosti hlavnej jednotky. Natočte ho smerom do stredu miestnosti, čím obmedzíte odrážanie zvuku od stien.

Najlepší priestorový zvuk dosiahnete, ak reproduktory umiestnite tak, ako je naznačené nižšie.

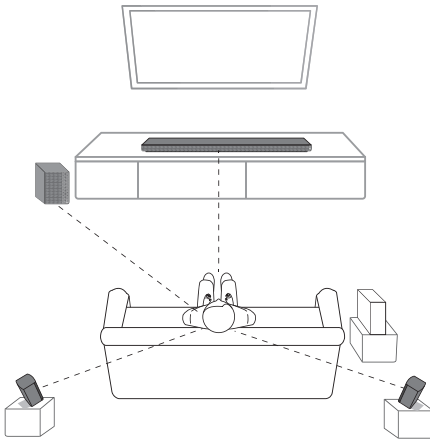

! Poznámka

- Ak sound bar prekrýva senzor diaľkového ovládania televízora, umiestnite ho tak, aby vzdialenosť medzi sound barom a televízorom bola 10 až 15 cm alebo viac.
- Ilustrácia uvedená vyššie sa môže líšiť od reálnych jednotiek.
- Vďaka súprave bezdrôtových zadných reproduktorov si môžete vychutnať priestorový zvuk. Súprava bezdrôtových zadných reproduktorov sa predáva samostatne (SPK8-S).

! Upozornenie

- Na dosiahnutie vysokého výkonu bezdrôtového pripojenia, ako je pripojenie prostredníctvom rozhrania **Bluetooth** alebo bezdrôtové pripojenie subwoofera, neinštalujte jednotku na kovový nábytok, pretože bezdrôtové pripojenie komunikuje pomocou modulu v spodnej časti jednotky.
- Dávajte pozor, aby ste pri inštalácii alebo presúvaní nepoškodili povrch jednotky/subwoofera.

Inštalácia dodatočnej nôžky.

Výšku jednotky môžete zvýšiť pomocou nožičky krytu (výška: 14 mm)

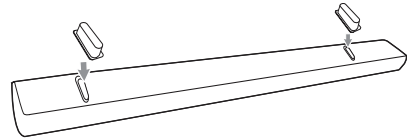

1. Otočte jednotku obrátene.
2. Odstráňte nálepku z nožičky krytu. Potom ju dajte na nožičku jednotky, ktorá sa už používa.
3. Aby ste dodatočnú nožičku upevnili, stlačte ju primeranou silou.

Montáž hlavnej jednotky na stenu

Hlavná jednotka sa môže namontovať na stenu.



Upozornenie

Pretože po nainštalovaní tejto jednotky je ťažké vytvoriť pripojenie, káble by ste mali pripojiť pred inštaláciou.

Materiály na prípravu

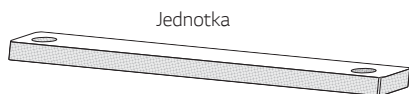

Jednotka



Návod na montáž nástenného držiaka



Nástenný držiak



Skrutky

(Nedodáva sa)



Skrutky (A)



Príchytky

1. Zarovnajzte SPODNÚ ČASŤ televízora v návode na montáž nástenného držiaka so spodnou časťou televízora a umiestnite ho do požadovanej pozície.

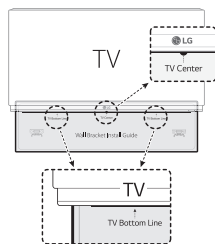

2. Pri montáži na stenu (betón) použite príchytky. Budete musieť vyvŕtať niekoľko otvorov. Vŕtacia šablóna (návod na montáž nástenného držiaka) slúži ako pomôcka na vŕtanie. Plech použite na kontrolu miesta pre vŕtanie.

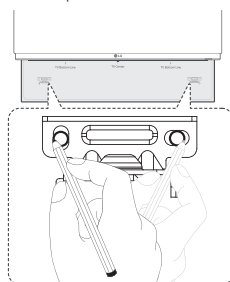

3. Odstráňte návod na montáž nástenného držiaka.
4. Držiaky upevnite pomocou skrutiek (A) podľa obrázka nižšie.

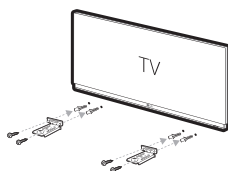

Poznámka

Skrutky (A) a príchytky pre montáž jednotky sa nedodávajú. Na montáž odporúčame typ Hilti (HUD-1 6 x 30).

5. Umiestnite jednotku na držiaky tak, aby sa otvory na skrutky v spodnej časti jednotky vyrovnali.

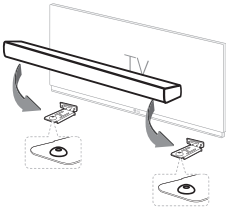

6. Jednotku bezpečne upevnite pomocou skrutek.

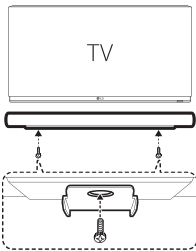

! Poznámka

Jednotku demontujete v opačnom slede krokov.

! Upozornenie

- Túto jednotku neinštalujte horným dielom dole. Môžu sa tak poškodiť diely jednotky alebo môže dôjsť k úrazu.
- Nevešajte sa na nainštalovanú jednotku a zabráňte akýmkoľvek nárazom na jednotku.
- Pevne pripevnite jednotku na stenu tak, aby nespadla. Ak jednotka spadne, môže dôjsť k úrazu alebo sa výrobok môže poškodiť.
- Keď je jednotka nainštalovaná na stene, zabráňte tomu, aby deti nepotiahli žiadne pripájacie káble, pretože by jednotka mohla spadnúť.

Sieťové pripojenie

Rôzne funkcie tohto zariadenia Sound Bar môžete používať pripojením do siete a inteligentným zariadením s aplikáciou Google Home.

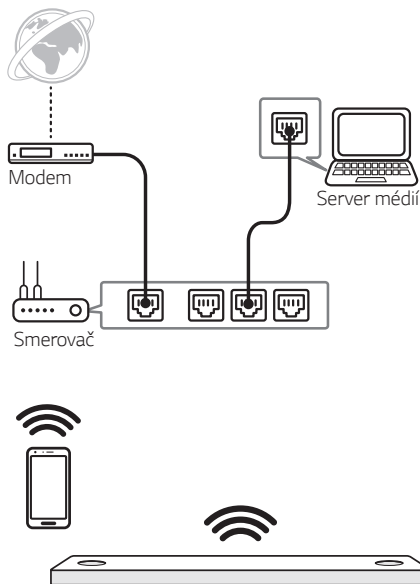

Na bezdrôtové pripojenie zariadenia Sound Bar do siete sa vyžaduje aplikácia Google Home.

! Poznámka

V sieťovom prostredí (smerovač, internet a poskytovateľ internetových služieb), ktoré podporuje IPv4 aj IPv6, sa sieť pri pripájaní automaticky pripája k IPv4 alebo IPv6. Stav každej siete môžete skontrolovať výberom nastavenia My Speakers ([Settings]>[IP Info.]) v aplikácii „LG Wi-Fi Speaker“.

Inštalácia aplikácie Google Home

Aplikácia Google Home umožňuje používať rôzne funkcie tohto reproduktora pomocou inteligentného zariadenia.

Požiadavky pred inštaláciou

- Smerovač bezdrôtovej siete musí byť pripojený do internetu. K smerovaču bezdrôtovej siete treba pomocou Wi-Fi siete pripojiť inteligentné zariadenie, napríklad zariadenie so systémom Android alebo iOS.
- Používanie tejto aplikácie si vyžaduje zriadenie konta Google. Počas pripájania do Wi-Fi siete môže táto aplikácia požadovať vytvorenie konta Google.

Prostredníctvom Google Play alebo App Store

1. V inteligentnom zariadení ťuknite na ikonu Google Play Store alebo App Store.
2. Do riadka na vyhľadávanie napíšte Google Home a v aplikácii Google Play alebo App Store ťuknite na Search (Vyhľadať).
3. V zozname výsledkov zvolte Google Home a stiahnite si túto aplikáciu.

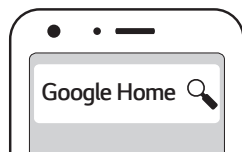

! Poznámka

- Aplikácia Google Home nemusí v závislosti od verzie zariadenia fungovať.
- Viac informácií nájdete na webovej lokalite <https://www.google.com/cast/setup/>

Spustenie aplikácie na pripojenie do Wi-Fi siete

V inteligentnom zariadení zapnite funkciu Wi-Fi siete. Po dokončení pripojenia netreba pripojenie vykonávať znova.

! Poznámka

V prípade zariadení so systémom iOS treba v inteligentnom zariadení zapnúť nastavenie rozhrania **Bluetooth**.

1. Aplikáciu spustíte kliknutím na ikonu Google Home.



2. Podľa pokynov na obrazovke aplikácie nastavte reproduktor. Postupujte podľa týchto pokynov v danom poradí.

! Poznámka

- Na nastavenie reproduktora a inteligentného zariadenia použijete pripojenie do rovnakej Wi-Fi siete.
- Ak v inteligentnom zariadení zapnete funkciu rozhrania **Bluetooth**, do Wi-Fi siete sa pripojíte jednoduchšie.
- Počas inštalácie môžete vytvoriť názov reproduktora. Vyžaduje sa počas párovania so zariadením s rozhraním **Bluetooth**. Názov reproduktora si môžete pozrieť a upraviť. Postupujte podľa pokynov v časti „Úprava názvu reproduktora“ (Strana 39)

3. Keď sa reproduktor správne pripojí do Wi-Fi siete, na displeji sa zobrazí „CONNECTED“ a zaznie zvukový signál.

! Poznámka

- Pripojenie do Wi-Fi siete nemusí v závislosti od stavu smerovača bezdrôtovej siete správne fungovať.
- Odporúčame funkciu Wi-Fi Group Play používať s menej než 5 reproduktormi.
- Aplikáciu Google Home poskytuje spoločnosť Google. Môže dôjsť k revízii zmenou politiky spoločnosti Google.

Usporiadanie káblov

Kábel môžete prispôsobiť viazacími páskami.

1. Pomocou viazacích pásek spojte káble tak, ako je znázornené na obrázku nižšie.
2. Uťahnite viazacie pásky.

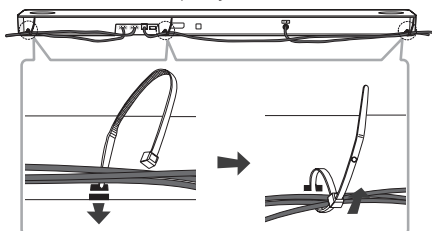

! Poznámka

Po dokončení všetkých pripojení môžete káble zorganizovať podľa potreby.

Pripojenie adaptéra na striedavý prúd

Zapojte reproduktor k el. sieti pomocou priloženého adaptéra na striedavý prúd.

1. K adaptéru na striedavý prúd pripojte dodaný sieťový kábel na striedavý prúd.
2. Kábel adaptéra na striedavý prúd zapojte do vstupu DC IN pre adaptér.
3. Zastrčte zástrčku sieťového kábla prívodu striedavého prúdu do sieťovej zásuvky na striedavý prúd.

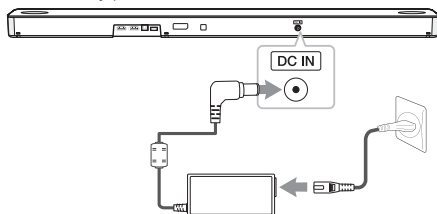

! Upozornenie

Používajte iba adaptér striedavého napätia dodaný s týmto zariadením. Nepoužívajte napájací kábel od iného výrobcu alebo z iného zariadenia. Použitím iného napájacieho kábla alebo napájacieho zdroja môže dôjsť k poškodeniu zariadenia a strate nároku na záruku.

Pripojenie bezdrôtového subwoofera a zadných reproduktorov (Predávajú sa samostatne)

Pripojenie bezdrôtového subwoofera

Indikátor LED bezdrôtového subwoofera

Farba indikátora LED	Stav
Zelená (Bliká)	Pokus o pripojenie
Zelená	Pripojenie je dokončené.
Červená	Bezdrôtový subwoofer je v pohotovostnom režime alebo pripojenie zlyhalo.
Vypnuté (žiadne zobrazovanie)	Napájací kábel subwoofera je odpojená.

Nastavenie bezdrôtového subwoofera pri prvom použití

1. Pripojte napájací kábel reproduktoru a bezdrôtového subwooferu do elektrické zásuvky.
2. Zapnite zariadenie Sound Bar. Zariadenie Sound Bar a bezdrôtový subwoofer sa automaticky pripoja.
 - Spárovanie je dokončené. Zelená LED žiarovka na zadnej strane bezdrôtového subwoofera sa rozsvieti.

Ručné párovanie bezdrôtového subwoofera

Ak pripojenie nie je nadviazané, môžete na bezdrôtovom subwooferi vidieť červené LED svetlo a nevychádza z neho žiadny zvuk. Aby ste problém vyriešili, postupujte nasledovne.

1. Stlačte tlačidlo **Pairing** na zadnej strane bezdrôtového subwoofera.

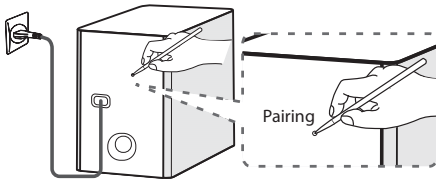

- Zelená LED žiarovka na zadnej strane bezdrôtového subwoofera rýchlo bliká. (Ak zelené LED svetlo neblíkajú, stlačte a podržte tlačidlo **Pairing**.)
2. Zapnite zariadenie Sound Bar.
 - Spárovanie je dokončené. Zelená LED žiarovka na zadnej strane bezdrôtového subwoofera sa rozsvieti.

! Poznámka

- Trvá niekoľko sekúnd (a môže to trvať aj dlhšie), kým hlavná jednotka a subwoofer začnú spolu komunikovať a prehrávať zvuk.
- Čím je hlavná jednotka bližšie k subwooferu, tým bude lepšia kvalita zvuku. Odporúča sa na inštalovať hlavnú jednotku a subwoofer čo najbližšie k sebe, pričom sa vyhnite prípadom uvedeným nižšie.
 - Medzi hlavnou jednotkou a subwooferom je prekážka.
 - Iné zariadenie vyžaduje rovnakú frekvenciu ako bezdrôtové pripojenie, napr. lekárske zariadenie, mikrovlnná rúra alebo zariadenie bezdrôtovej siete LAN.
 - Držte Sound Bar a subwoofer od zariadenia (napr. od bezdrôtového smerovača, mikrovlnnej rúry atď.) vo vzdialenosti viac ako 1 m, aby ste zabránili bezdrôtovému rušeniu.

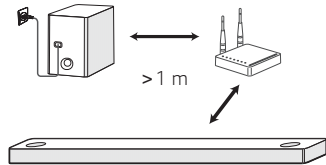

Pripojenie zadných reproduktorov (Predávajú sa samostatne)

Pripojenie zadných reproduktorov

1. Pripojte vodič s čiernym pruhom ku svorke označenej - (mínus) a druhý koniec ku svorke označenej + (plus).

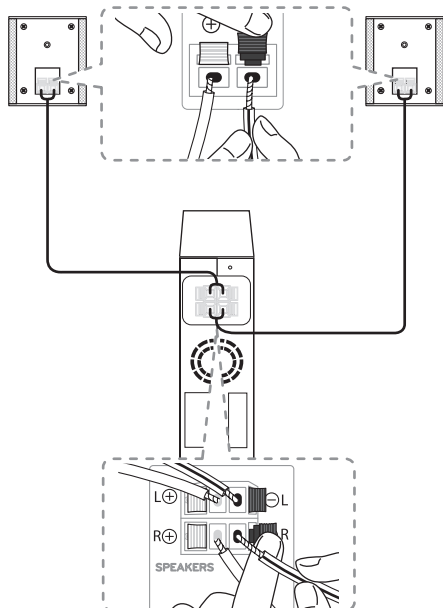

2. Bezdrôtový prijímač a zadné reproduktory (pravý a ľavý) pripojte pomocou káblov pre reproduktory.

Farba	Pozícia
Sivá	pravý zadný
Modrá	ľavý zadný

! Poznámka

Aby ste si mohli užívať priestorový zvuk, musíte si zakúpiť súpravu bezdrôtových zadných reproduktorov (SPK8-S).

! Upozornenie

- Používajte iba reproduktor dodávaný s touto jednotkou. Používajte len reproduktory, ktoré boli dodané spolu so zariadením.
- Skontrolujte zapojenie káblov reproduktorov do správnych svoriek: + na + a - na -. Ak budú káble prehodené, bude zvuk skreslený a budú v ňom chýbať hlboké tóny.

LED indikátor bezdrôtového prijímača

Farba LED indikátora	Stav
Žlto-zelená (Bliká)	Pokúša sa o pripojenie.
Žlto-zelená	Pripojenie je dokončené.
Červená	Bezdrôtový prijímač je v pohotovostnom režime alebo došlo k zlyhaniu pripojenia.
Vypnutá (žiadna farba)	Napájacia šnúra bezdrôtového prijímača je odpojená.

Prvé nastavenie bezdrôtového prijímača

1. Zapojte napájaciu šnúru bezdrôtového prijímača do napájacej zásuvky.
2. Zapnite hlavnú jednotku: zvukový panel a bezdrôtový prijímač sa automaticky pripojí.
 - Rozsvieti sa žlto-zelená kontrola LED na bezdrôtovom prijímači.

Ručné škárovanie bezdrôtového prijímača

Ak sa pripojenie nedokončí, na bezdrôtovom prijímači sa rozsvieti červená LED dióda a zadné reproduktory nevydajú žiadny zvuk. Pri riešení problému postupujte podľa nižšie uvedených krokov.

1. Stlačte tlačidlo **PAIRING** na zadnej strane bezdrôtového prijímača.

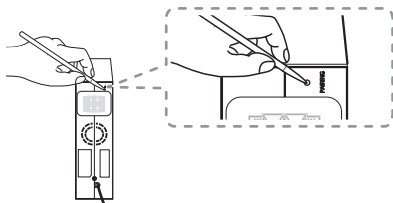

- Rozbliká sa žltá-zelená LED kontrolka na bezdrôtovom prijímači.
2. Zapnite hlavnú jednotku
 - Spárovanie je dokončené. Žltá-zelená LED kontrolka na bezdrôtovom prijímači sa trvale rozsvieti.

Priestorový zvuk

Umožňuje vám vychutnať si úžasný priestorový zvuk so zadnými reproduktormi bez ohľadu na vstupný zdroj.































Ak zapnete funkciu priestorového zvuku, zvuk sa reprodukuje z celého reproduktora.

Ak vypnete funkciu priestorového zvuku, reproduktory reprodujú zvuk v pôvodných vstupných zvukových kanáloch.































Funkciu priestorového zvuku zapnete stlačením a podržaním tlačidla  na diaľkovom ovládaní na dobu približne 3 sekúnd a jej opakovaným stláčaním pri výbere voľby „OFF - SURROUND“.

Funkciu priestorového zvuku vypnete stlačením a podržaním tlačidla  na diaľkovom ovládaní na dobu približne 3 sekúnd a jej opakovaným stláčaním pri výbere voľby „ON - SURROUND“.

Funkcia priestorového zvuku ZAPNUTÁ

Zvukový efekt	Vstup	Výstup	
		Bez zadných reproduktorov	Zadné reproduktory pripojené
ASC	2.0-k		
	5.1-k		
	7.1-k alebo viac		
BASS BLAST alebo BASS BLAST+	2.0-k		
	5.1-k		
	7.1-k alebo viac		
STANDARD	2.0-k		
	5.1-k		
	7.1-k alebo viac		
MOVIE	2.0-k		
	5.1-k		
	7.1-k alebo viac		
MUSIC	2.0-k		
	5.1-k		
	7.1-k alebo viac		

Funkcia priestorového zvuku VYPNUTÁ

Zvukový efekt	Vstup	Výstup	
		Bez zadných reproduktorov	Zadné reproduktory pripojené
ASC	2.0-k		
	5.1-k		
	7.1-k alebo viac		
BASS BLAST alebo BASS BLAST+	2.0-k		
	5.1-k		
	7.1-k alebo viac		
STANDARD	2.0-k		
	5.1-k		
	7.1-k alebo viac		
MOVIE	2.0-k		
	5.1-k		
	7.1-k alebo viac		
MUSIC	2.0-k		
	5.1-k		
	7.1-k alebo viac		

Ako pripojiť feritového jadra

Feritové jadro nemusí byť poskytnuté v závislosti na predpisoch danej krajiny.

Upevnenie feritového jadra k reproduktorovým káblom

Je potrebné pripevniť feritové jadro za účelom zníženia alebo odstránenia elektrického rušenia.

1. Potiahnite vypínač [a] feritového jadra pre jeho otvorenie.
2. Dvakrát oviňte reproduktorové káble okolo feritového jadra.
3. Zatvorte feritové jadro kým nebudete počuť kliknutie.

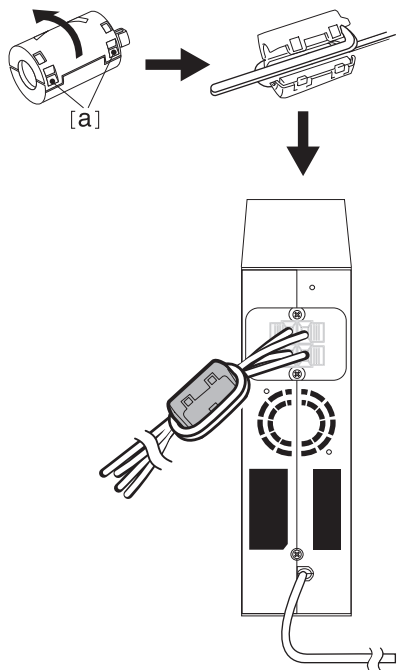

! Poznámka

- Ak sa v blízkosti nachádza zdroj silného elektromagnetického žiarenia, môže dochádzať k rušeniu. Hlavnú jednotku a bezdrôtový prijímač umiestnite mimo dosahu takéhoto zdroja elektromagnetického žiarenia.
- Bezdrôtový prijímač automaticky prepne do pohotovostného režimu niekoľko minút po vypnutí reproduktorového panela. Keď je bezdrôtový prijímač v pohotovostnom režime, farba LED indikátora sa zmení na červenú.
- Keď zapnete reproduktorový panel, bezdrôtový prijímač sa zapne a farba LED indikátora sa zmení na žltu-zelenú a potom do niekoľkých sekúnd zo zadných reproduktorov zaznie zvuk.
- Vzájomná komunikácia medzi základnou jednotkou a bezdrôtovým prijímačom sa dosiahne v priebehu niekoľkých sekúnd (môže to trvať prípadne aj dlhšie).
- Zadný reproduktor umiestnite najmenej 30 cm od obrazovky televízora alebo monitora počítača.
- Keď dochádza k pripojeniu alebo odpojeniu bezdrôtového prijímača k/od základnej jednotky, výstup zvuku sa môže prerušiť.
- Vzdialenosť medzi reproduktorovým panelom a bezdrôtovým prijímačom nastavte na čo najnižšiu hodnotu a uchováajte ich vo vzdialenosti viac ako 1 m od zariadenia (napríklad bezdrôtového smerovača, mikrovlnnej rúry a pod.), aby nedochádzalo k rušeniu bezdrôtového signálu.

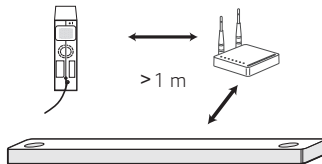

Pripojenie k televízoru

Pripojte sa k tejto jednotke a televízoru pomocou optického digitálneho kábla alebo HDMI kábla a skontrolujte stav televízora.

Použitie optického kábla

1. Zapojte konektor OPTICAL IN na zadnej strane jednotky do konektora OPTICAL OUT na televízore pomocou optického kábla.

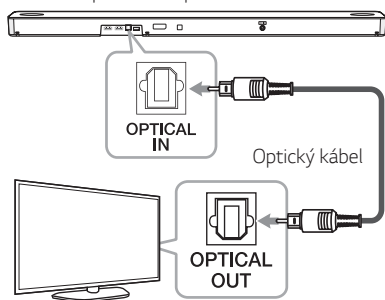

2. Opakovaným stlačením tlačidla F vyberte OPT/HDMI ARC ako zdroj.

Ak je vytvorené spojenie medzi základnou jednotkou a vaším televíznym prijímačom, na displeji sa zobrazí „OPT“.

! Poznámka

- Pred pripojením optického kábla skontrolujte, či ste odstránili ochranný kryt zásuvky, ak ho daný kábel má.
- Zvuk z televízora môžete počuť cez reproduktory tejto jednotky. Pri niektorých modeloch televízorov musíte zvoliť možnosť externých reproduktorov v ponuke televízora (podrobnosti nájdete v návode na použitie televízora).
- Nastavte výstup zvuku televízora na počúvanie zvuku pomocou tejto jednotky: Ponuka nastavení televízora → [Sound] → [TV Sound output] → [External speaker (Optical)]
- Podrobnosti o ponuke nastavení televízora sa líšia v závislosti od výrobcu alebo modelu televízora.
- Ak je toto zariadenie pripojené súčasne pomocou OPTICAL a ARC, signál ARC má vyššiu prioritu.

LG Sound Sync

Sound Sync

Niektoré funkcie tohto zariadenia môžete ovládať diaľkovým ovládačom vášho televízora pomocou funkcie LG Sound Sync. Je kompatibilné s televízorom LG, ktorý podporuje funkciu LG Sound Sync. Skontrolujte, či je na vašom televízore logo LG Sound Sync.

Funkcie, ktoré sa dajú ovládať diaľkovým ovládačom televízora LG: zvýšenie/zníženie hlasitosti, stlmenie zvuku.

Podrobnosti o funkcii LG Sound Sync nájdete v návode na použitie televízora.

Vykonajte jedno z nasledujúcich pripojení v závislosti od možností vášho zariadenia.

! Poznámka

- Pri používaní funkcie LG Sound Sync môžete tiež používať diaľkový ovládač tejto jednotky. Ak znovu použijete diaľkový ovládač televízora, jednotka sa bude synchronizovať s televízorom. Hlasitosť a stlmenie zvuku tejto jednotky sa synchronizuje s TV v závislosti od špecifikácií TV.
- Keď spojenie zlyhá, skontrolujte stav televízora a napájanie.
- Skontrolujte stav tejto jednotky a pripojenie v nasledovných prípadoch, keď používate funkciu LG Sound Sync.
 - Jednotka je vypnutá.
 - zmena funkcie na iné funkcie
 - odpojenie optického kábla
- Čas na vypnutie tejto jednotky je odlišný v závislosti od vášho televízora, keď nastavíte funkciu AUTO POWER na ZAP.

LG Sound Sync s drôtovým pripojením

1. Pripojte televízor LG k jednotke pomocou optického kábla.

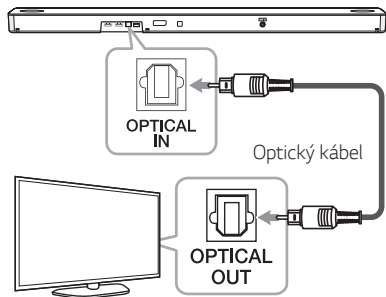

2. Nastavte výstup zvuku televízora, aby ste mohli počúvať hudbu pomocou tejto jednotky. Ponuka nastavení televízora → [Sound] → [TV Sound output] → [LG Sound Sync (Optical)]
3. Zariadenie zapnite stlačením tlačidla .
4. Opakovaným stlačením tlačidla **F** vyberte OPT/HDMI ARC ako zdroj.

V prípade normálneho pripojenia medzi touto jednotkou a vaším televízorom sa na displeji zobrazí „LGOPT“.

! Poznámka

Podrobnosti ponuky nastavenia televízora sa líšia v závislosti od modelu vášho televízora.

Používanie HDMI kábla

Ak pripojíte túto jednotku k televízoru, ktorý podporuje HDMI CEC alebo ARC (spätný kanál audia), môžete si vychutnávať zvuk z televízora z reproduktorov tejto jednotky bez pripojenia optického kábla.

1. Pripojte zásuvku HDMI OUT (TV ARC) na zadnej strane jednotky k zásuvke ARC na TV prostredníctvom kábla HDMI.

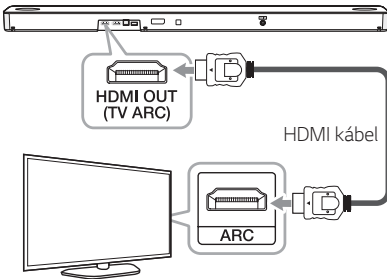

2. Opakovaným stlačením tlačidla F vyberte OPT/HDMI ARC ako zdroj.

Ak je vytvorené spojenie medzi základnou jednotkou a Vaším televíznym prijímačom, na displeji sa zobrazí „ARC“.

! Poznámka

- Zvuk z televízora môžete počúvať cez reproduktory tejto jednotky. Pri niektorých modeloch televízorov musíte zvoliť možnosť externých reproduktorov v ponuke televízora (podrobnosti nájdete v návode na použitie televízora).
- Nastavte výstup zvuku televízora pre počúvanie zvuku pomocou tejto jednotky: Ponuka nastavení televízora → [Sound] → [TV Sound output] → [External speaker (HDMI ARC)]
- Podrobnosti o ponuke nastavení televízora sa líšia v závislosti od výrobcu alebo modelu televízora.
- V závislosti od modelu Vášho televízneho prijímača LG bude nutné zapnúť na ňom funkciu SIMPLINK.
- Keď sa z inej funkcie vrátite do funkcie ARC, musíte zvoliť zdroj vstupu OPT/HDMI ARC. Potom základná jednotka automaticky aktivuje funkciu ARC.

Funkcia ARC (spätný kanál audia)

Funkcia ARC umožňuje televízoru kompatibilnému s HDMI odosielať zvuk do konektora HDMI OUT jednotky.

Podmienky pre použitie tejto funkcie:

- Televízor musí podporovať funkcie HDMI-CEC a ARC a tieto funkcie musia byť zapnuté.
- Spôsob nastavenia funkcií HDMI-CEC a ARC sa môže v závislosti od televízora líšiť. Podrobnosti o funkcii ARC nájdete v návode na použitie televízora.
- Použite HDMI kábel (vysokorychlostný kábel HDMI™ typu A s Ethernetom).
- Musíte pomocou HDMI kábla pripojiť HDMI OUT na jednotku k HDMI IN na televízore, ktorý podporuje funkciu ARC.
- K televízoru kompatibilnému s funkciou ARC je možné pripojiť len jeden Sound Bar.

Čo je SIMPLINK?



Ak sú táto jednotka a televízor LG s funkciou SIMPLINK prepojené cez HDMI, je možné niektoré funkcie tejto jednotky ovládať diaľkovým ovládačom televízora.

Funkcie, ktoré sa dajú ovládať diaľkovým ovládačom televízora LG: zapnutie/vypnutie, zvýšenie/zníženie hlasitosti atď.

Podrobnosti o funkcii SIMPLINK nájdete v návode na použitie televízora.

Televízory LG s funkciou SIMPLINK majú logo zobrazené vyššie.

! Poznámka

- V závislosti od stavu jednotky niektoré činnosti SIMPLINK sa môžu líšiť od vášho zámeru alebo nebudú fungovať.
- Činnosti SIMPLINK sa môžu líšiť od vášho zámeru v závislosti od televízora alebo prehrávača pripojeného k tejto jednotke.

Ďalšie informácie o HDMI

- Po pripojení zariadenia kompatibilného s HDMI alebo DVI skontrolujte nasledovné:
 - Vypnite HDMI/DVI zariadenie a tento prehrávač. Potom zapnite HDMI/DVI zariadenie a nechajte ho zapnuté po dobu približne 30 sekúnd, potom zapnite tento prehrávač.
 - Video vstup pripojeného zariadenia je správne nastavený pre túto jednotku.
 - Pripojené zariadenie je kompatibilné s video vstupmi 720 x 576p (alebo 480p), 1280 x 720p, 1920 x 1080i, 1920 x 1080p, 4096 x 2160p alebo 3080 x 2160p.
- Nie všetky HDMI alebo DVI zariadenia kompatibilné s HDCP budú fungovať s týmto prehrávačom.
 - Na zariadeniach, ktoré nepodporujú HDCP, sa obraz nebude zobrazovať správne.

! Poznámka

- Ak pripojené HDMI zariadenie neprijme zvukový výstup prehrávača, zvuk HDMI zariadenia môže byť skreslený alebo sa nemusí prehrávať.
- Zmena rozlíšenia už po vytvorení pripojenia môže viesť k nesprávnej činnosti. Problém vyriešite vypnutím a opätovným zapnutím prehrávača.
- Keď sa nepotvrdí pripojenie HDMI s HDCP, farba obrazovky televízora sa zmení na čiernu. V tomto prípade skontrolujte pripojenie HDMI, alebo odpojte kábel HDMI.
- Ak sa na obrazovke objavuje šum alebo čiary, skontrolujte stav HDMI kábla (jeho dĺžka je vo všeobecnosti obmedzená na 4,5 m).
- V režime HDMI nie je možné meniť rozlíšenie videa. Zmeňte rozlíšenie videa na pripojenom prvku.
- Ak je výstupný signál videa po pripojení Vášho počítača do HDMI IN konektora nezvyčajný, zmeňte rozlíšenie počítača na 576p (alebo 480p), 720p, 1080i alebo 1080p.

Kontrolný zoznam HDMI kábla

Niektoré HDMI káble sa vyznačujú slabým prenosom signálu, ktorý môže zapríčiniť problémy s prenosom zvuku a videa.

Pokiaľ sa po pripojení HDMI kábla nereprodukuje zvuk, dochádza k prerušovaniu zvuku, zvuk sa reprodukuje zo zvukového panelu, ale nezobrazuje sa video, prípadne obraz na TV nie je plynulý, problém môže spôsobovať HDMI kábel.

Používajte kábel označený prémiovým certifikačným logom HDMI. Zároveň sa uistite, že používate kábel, ktorý je certifikovaný ako ethernetový vysokorychlostný HDMI™ kábel typu A.

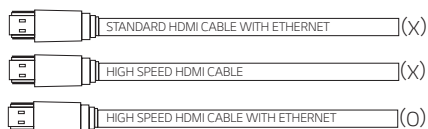

Pripojenie prostredníctvom kábla HDMI*

Váš televízor musí podporovať najnovšie HDMI funkcie (HDMI CEC¹⁾ / ARC (spätný kanál audia)), aby ste si mohli naplno vychutnať kanál so živým vysielaním s audio systémom pomocou HDMI kábla. Ak váš televízor nepodporuje HDMI funkcie, audio systém je potrebné pripojiť pomocou OPTICAL kábla.

1) HDMI CEC (ovládanie spotrebnej elektroniky pomocou rozhrania pre multimédiá s vysokým rozlíšením)

Zákaznícka kontrola elektroniky (CEC) je funkcia HDMI, ktorá umožňuje používateľovi ovládať zariadenia kompatibilné s funkciou CEC, ktoré sú pripojené pomocou HDMI s použitím len jedného z ich diaľkových ovládačov.

* Obchodné názvy pre CEC sú Simplink (LG), Anynet+ (Samsung), BRAVIA Sync (Sony), EasyLink (Philips) atď.

Pripojenie prídavných zariadení

DOLBY ATMOS®

Čo je to DOLBY ATMOS®?

Dolby Atmos vám prináša výnimočný a doposiaľ nepoznaný zážitok vytvorením zvukovej kulisy nad vašimi hlavami, ako aj vďaka bohatosti, priesaččnosti a intenzite zvuku v štandarde Dolby.

DTS:X®

Čo je DTS:X®?

V reálnom svete je zvuk všade okolo nás a voľne sa pohybuje ktorýmkoľvek smerom. DTS:X® sa ponára do tohto prirodzeného a multidimenzionálneho zvukového zážitku počas každodenného prežívania našich životov.

Pre používanie funkcie DOLBY ATMOS® a DTS:X®

- Funkcia DOLBY ATMOS® je dostupná len v režime HDMI a ARC.
 - Ak chcete používať funkciu DOLBY ATMOS® v režime ARC, televízor musí podporovať technológiu DOLBY ATMOS®.
- Funkcia DTS:X® je dostupná len v režime HDMI.
- Audio výstup na externom zariadení (prehrávač diskov Blu-ray, TV a pod.) je potrebné nastaviť na možnosť „No encoding“ (Žiadne kódovanie) ako napr. „Bitstream“, „Auto“ (Automaticky) alebo „Bypass“ (Obísť).
 - Ak môžete nastaviť vzorkovaciu frekvenciu audio výstupu, nastavte ju na 192 kHz.

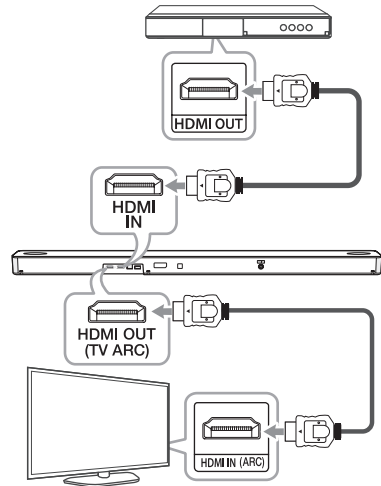

1. Prepojte konektor HDMI IN na zadnej strane zariadenia s konektorom HDMI OUT na externom zariadení ako je prehrávač Blu-ray diskov, DVD prehrávač atď.
2. Pripojte konektor výstupu HDMI OUT (TV ARC) na zadnej strane zariadenia so vstupom HDMI IN (ARC) na televízore.
3. Vstupný zdroj prepnete opakovaným stláčaním tlačidla **F** na HDMI alebo OPT/HDMI ARC.
 - Ak zvolíte rozhranie HDMI, zvuk budete počuť z externého reproduktora. Túto možnosť zvolte pri prehrávaní z externého zariadenia.
 - Ak vyberiete možnosť OPT/HDMI ARC, bude sa reprodukovat zvuk z TV. Túto možnosť vyberte vtedy, keď chcete sledovať TV.

Pri štandardnom pripojení medzi zariadením Sound Bar a televízorom a prehrávaní obsahu sa na displeji zobrazí „DOLBY ATMOS“ alebo „DTS:X“.

! Poznámka

- DOLBY ATMOS®/DTS:X® podporuje 3.1.2 kanál. (5.1.2 kanál v prípade pripojenia so zadnou súpravou)
- Pokiaľ sa nereprodukuje zvuk zo zvukového panelu alebo obraz na TV nie je plynulý, môže to spôsobovať HDMI kábel. Pozrite si kontrolný zoznam týkajúci sa HDMI kábla. (Strana 28)

Pripojenie ku konektoru HDMI IN

Môžete počúvať zvuk z externého zariadenia, ktoré je pripojené ku konektoru HDMI IN na tejto jednotke.

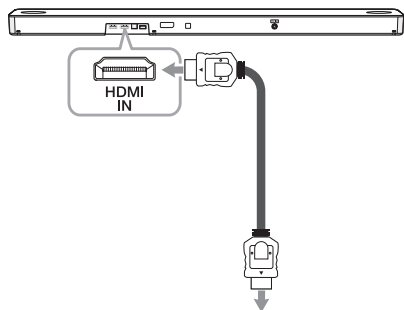

Prehrávač Blu-ray diskov,
DVD prehrávač atď.

1. Pripojte konektor HDMI IN na zadnej strane zariadenia s konektorom HDMI OUT na zvukovom zariadení ako je prehrávač Blu-ray diskov, DVD prehrávač atď.
2. Zvoľte vstupný zdroj HDMI opakovaným stláčaním **F**.

Pripojenie OPTICAL IN

Pripojte optickú výstupnú zásuvku externého zariadenia k zásuvke OPTICAL IN.

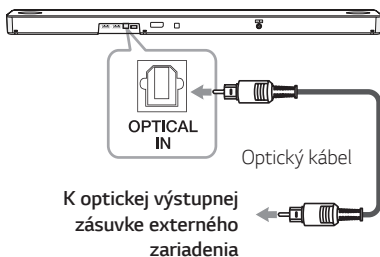

K optickej výstupnej
zásuvke externého
zariadenia

1. Pripojte vstup OPTICAL IN na zadnej strane jednotky s konektorom optického výstupu na Vašom externom zariadení.
2. Opakovaným stláčením tlačidla **F** vyberte OPT/HDMI ARC ako zdroj.

Ak je vytvorené spojenie medzi základnou jednotkou a Vaším televíznym prijímačom, na displeji sa zobrazí „OPT“.

! Poznámka

Pred pripojením optického kábla skontrolujte, či ste odstránili ochranný kryt zásuvky, ak ho daný kábel má.

Pripojenie voliteľného zariadenia

Umožňuje vám vychutnať si obraz a zvuk z pripojeného externého zariadenia.

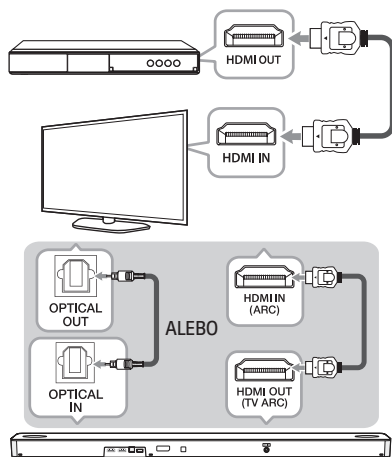

1. Konektor HDMI IN na TV prepojte s konektorom HDMI OUT na externom zariadení, ako je Blu-ray prehrávač, DVD prehrávač a pod.
2. Optickým káblom prepojte konektor OPTICAL IN na zadnej strane zariadenia s konektorom OPTICAL OUT na TV.
Alebo HDMI káblom prepojte konektor HDMI OUT (TV ARC) na zadnej strane zariadenia s konektorom HDMI IN (ARC) na TV.
3. Opakovaným stlačením tlačidla **F** vyberte OPT/ HDMI ARC ako zdroj.

! Poznámka

Pokiaľ sa nereprodukuje zvuk zo zvukového panelu alebo obraz na TV nie je plynulý, môže to spôsobovať HDMI kábel. Pozrite si kontrolný zoznam týkajúci sa HDMI kábla. (Strana 28)

USB pripojenie

Pamäťové zariadenie s rozhraním USB pripojte k USB portu na zadnej strane jednotky.

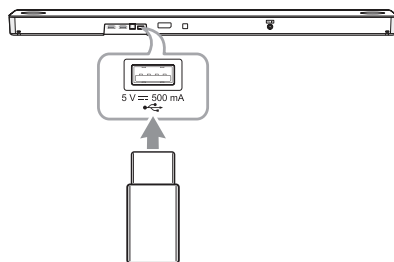

Viac informácií o prehrávaní súborov pomocou rozhrania USB nájdete na strane 34.

Odstránenie zariadenie USB od jednotky.

1. Vyberte inú funkciu/režim.
2. Odstráňte zariadenie USB od jednotky.

Kompatibilné USB zariadenia

- Prehrávač MP3: MP3 prehrávač typu Flash.
- Pamäťové zariadenie USB: Zariadenia s podporou rozhrania USB2.0.
- Funkcia USB tejto jednotky nepodporuje niektoré zariadenia USB.

Požiadavky na zariadenie USB

- Nie sú odporované zariadenia, ktoré po pripojení k počítaču vyžadujú inštaláciu ďalšieho programu alebo ovládača.
- Nevyberajte USB zariadenie, ak je v prevádzke.
- Prehľadanie veľkokapacitného zariadenia USB môže trvať aj niekoľko minút.
- Ak chcete zabrániť strate údajov, zálohujte všetky dáta.
- Ak používate predlžovací USB kábel alebo USB rozbočovač, USB zariadenie sa nemusí rozpoznať.
- Táto jednotka nepodporuje systém súborov exFAT/NTFS. (K dispozícii sú systémy FAT16/FAT32.)
- V závislosti od niektorých zariadení nemusí byť na tomto zariadení k dispozícii rozpoznanie nasledovných zariadení.
 - Externý pevný disk
 - Čítačky kariet
 - Uzamknuté zariadenia
 - USB zariadenia pevného typu
 - USB rozbočovač
 - Používanie predlžovacieho kábla USB
 - iPhone/iPod/iPad
 - Zariadenie so systémom Android

Prehráateľný súbor

Vzorkovací kmitočet

MP3 : v rámci 32 až 48 kHz

OGG : v rámci 32 až 48 kHz

AAC : v rámci 8 až 48 kHz

Bitová prenosová rýchlosť

MP3 : v rámci 8 až 320 kb/s

OGG : v rámci 64 až 320 kb/s

AAC : v rámci 8 až 320 kb/s

- Maximálny počet súborov: až do 2,000
- Maximálny počet priečinkov: až do 200
- Súbor chránený pomocou DRM (Správa digitálnych prístupových práv) nemožno na tejto jednotke prehrávať.
- Video súbory v pamäti USB zariadenia sa nedajú reprodukovať.
- Prehrávanie nemusí v závislosti na výkone vášho zariadenia s rozhraním USB fungovať dobre.

! Poznámka

- Priečinky a súbory na USB budú rozpoznané nasledovne.

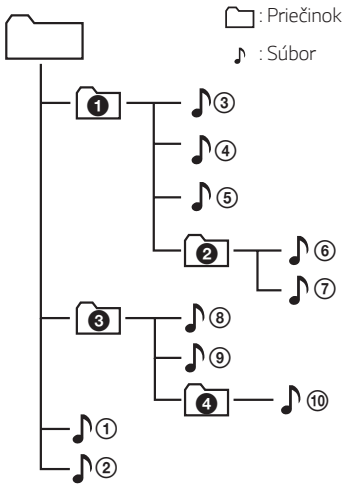

- Ak v priečinku nie je žiadny súbor, priečinok sa nezobrazí.
- Súbory budú prehrávané po jednom, začnúc od súboru 🎵 1 po súbor 🎵 10.
- Súbory budú prehrávané v poradí, v akom boli nahrané, môžu byť rôzne podľa podmienok nahrávania.
- Táto jednotka dokáže zobrazíť len názvy súborov alebo priečinkov, ktoré obsahujú čísla alebo anglické znaky.
- *ROOT: keď počítač rozpozná USB zariadenie, ako prvý sa zobrazí priečinok „ROOT“.

Používanie USB

1. Pripojte USB zariadenie do USB portu.
2. Zvoľte funkciu USB opakovane stláčajúc F.

Ak chcete vykonať	Vykonajte toto
Prehrávanie	Stlačte ▶▶ .
Pozastaviť	Počas prehrávania stlačte ▶▶ .
Preskočenie na ďalší alebo predchádzajúci súbor	<p>Ak počas prehrávania stlačíte ▶▶ na diaľkovom ovládači, prejdete na ďalší súbor.</p> <p>Ak počas prehrávania kratšieho ako 3 sekundy stlačíte ◀◀ na diaľkovom ovládači, prejdete na predchádzajúci súbor.</p> <p>Ak počas prehrávania dlhšieho ako 3 sekundy stlačíte ◀◀ na diaľkovom ovládači, prejdete na začiatok súboru.</p>
Prehrávanie opakovane, alebo náhodne.	Na diaľkovom ovládači opakovane stláčajte tlačidlo REPEAT . Podrobnosti o zmene zobrazenia nájdete v poznámke.
Vyhľadanie priečinka	Na diaľkovom ovládači stlačte FOLDER ^/∨ .

! Poznámka

- Bod na pokračovanie prehrávania môže byť vymazaný, keď vyťahnete napájací kábel alebo vyberiete USB zo zariadenia.
- Opakované/náhodné prehrávanie funguje nasledovne.

Na displeji	Opis
OFF	Prehráva skladby tým poradí, ako sú zaradení v USB zariadení.
ONE	Opakovane prehrá tú istú skladbu.
FOLDER	Prehráva skladby v priečinku opakovane.
ALL	Prehráva všetky skladby v USB zariadení opakovane.
SHUFFLE	Prehrá všetky skladby v náhodnom poradí a zastaví prehrávanie.

Funguje s funkciou Google Assistant

Táto jednotka funguje s funkciou Google Assistant. Môžete ovládať niektoré funkcie tejto jednotky: Prehrávanie a zastavenie prehrávania hudby a ovládanie hlasitosti.

Požiadavky

- Zariadenie obsahujúce funkciu Google Assistant (predávané samostatne)
- Táto jednotka musí byť pripojená k internetu.
- Táto jednotka musí byť zaregistrovaná v aplikácii [Google Home].

Aplikácia „LG Wi-Fi Speaker“

Aplikáciu LG Wi-Fi Speaker poskytuje spoločnosť LG Electronics. Táto aplikácia umožňuje pomocou inteligentného zariadenia používať rôzne funkcie reproduktora:

Požiadavky pre použitím

Pred používaním tejto aplikácie sa musíte pomocou aplikácie Google Home pripojiť do Wi-Fi siete. (Strana 17)

Užívajte si hudbu na vašom zariadení a serveri domácej siete

Môžete počúvať hudbu na vašom smart zariadení a serveri domácej siete.

Zabudované použitie technológie Chromecast

Môžete si užívať hudobný obsah cez reproduktorový panel z aplikácií s podporou Chromecast.

Nastavovanie a ovládanie reproduktorového panela

Môžete spravovať nastavenia reproduktorového panela a ovládať ho aj bez diaľkového ovládania.

Požiadavky

- **Smerovač bezdrôtovej siete** musí byť pripojený k internetu.
- **Smart zariadenie**, ako napríklad smartfón alebo tablet musí byť cez Wi-Fi pripojenie pripojený k smerovaču bezdrôtovej siete.



Poznámka

Viac informácií o aplikácii LG Wi-Fi Speaker nájdete v pokynoch pre aplikáciu.

Inštalácia aplikácie „LG Wi-Fi Speaker“

Pomocou „App Store“ Apple alebo „Play Store“ Google

1. Kliknite na ikonku „App Store“ Apple alebo ikonku „Play Store“ Google.
2. Do vyhľadávacieho panela zadajte „LG Wi-Fi Speaker“ a klepnite na „Hľadať“.
3. Zvoľte „LG Wi-Fi Speaker“ v zozname výsledkov vyhľadávania, ktoré chcete stiahnuť.



Poznámka

- Aplikácia „LG Wi-Fi Speaker“ bude k dispozícii v nasledujúcej verzii softvéru:
Android OS: Verzia 5.0 (alebo novšia)
iOS: Verzia 10 (alebo novšia)
- V závislosti od zariadenia nemusia aplikácia „LG Wi-Fi Speaker“ fungovať.
- Dostupnú aplikáciu pre túto jednotku nájdete pomocou aplikácie LG Audio.
OS Android: Ver 5.0 (alebo novší)

Používanie bezdrôtovej technológie Bluetooth

O technológii Bluetooth

Bluetooth je bezdrôtová komunikačná technológia s krátkym dosahom.

Zvuk môže byť prerušený, keď je spojenie rušené ďalšími elektronickými vlnami alebo pripojením **Bluetooth** z iných miestností.

Pripojenie jednotlivých zariadení bezdrôtovou technológiou **Bluetooth** nie je spoplatňované. Mobilný telefón s bezdrôtovou technológiou **Bluetooth** možno ovládať cez Cascade, ak sa na pripojenie použije bezdrôtová technológia **Bluetooth**.

- Dostupné zariadenia: Smart phone, MP3 prehrávač, notebook, atď.
- Version: 5,0
- Codec: SBC

Profily Bluetooth

Aby bolo možné využiť bezdrôtovú technológiu **Bluetooth**, zariadenia musia byť schopné interpretovať niektoré profily. Tento reproduktor je kompatibilný s nasledujúcim profilom.

A2DP (profil pokročilej distribúcie zvuku)

Počúvanie hudby z Bluetooth zariadenia

Pred začatím párovania skontrolujte, či máte na inteligentnom zariadení zapnutú funkciu **Bluetooth**. Ďalšie informácie nájdete v návode na použitie vášho **Bluetooth** zariadenia. Operáciu párovania stačí vykonať raz, nie je potrebné ju potom vykonať znovu.

1. Reproduktor zapnite a pripojte k Wi-Fi sieti. Postupujte podľa časti „Sieťové pripojenie.“ (Strana 16 a 17)
2. Zvoľte funkciu **Bluetooth** opakovane stláčajúc F. V okne displeja sa objaví „BT“, a potom „READY“
3. Zapnite **Bluetooth** zariadenie a vykonajte párovanie. Keď budete pomocou **Bluetooth** zariadenia vyhľadávať tento reproduktor, na displeji **Bluetooth** zariadenia sa môže zobrazíť zoznam nájdených zariadení v závislosti od typu **Bluetooth** zariadenia. Váš reproduktor sa zobrazí ako „Názov reproduktora (App setup)“
4. Zvoľte „Názov reproduktora (App setup)“

! Poznámka

- Názov reproduktora bol nastavený v aplikácii Google Home. Ak bol napríklad názov reproduktora v aplikácii Google Home nastavený na „Obývačka“, v zariadení s rozhraním **Bluetooth** sa zobrazí „Obývačka“.
- Názov reproduktora môžete skontrolovať a upraviť v aplikácii Google Home (Strana 39)
- V závislosti od typu **Bluetooth** zariadenia môžu mať niektoré zariadenia odlišný spôsob párovania. Podrobnosti o párovaní **Bluetooth** nájdete v príručke k zariadeniu **Bluetooth**.

5. Keď je základná jednotka úspešne prepojená so Vaším **Bluetooth** zariadením, v okne displeja sa zobrazí „PAIRED“ → názov Vášho zariadenia → „BT“.

! Poznámka

- Pokiaľ nie je možné zobrazíť názov zariadenia, zobrazí sa „-“.
- Keď chcete skontrolovať názov pripojeného zariadenia, stlačte  na diaľkovom ovládaní. Zobrazí sa názov pripojeného **Bluetooth** zariadenia.

6. Počúvajte hudbu.

Viac informácií o prehrávaní hudby na vašom zariadení a funkcii **Bluetooth** nájdete v návode na použitie k **Bluetooth** zariadeniu.

Podľa úrovne hlasitosti vášho zariadením s funkciou **Bluetooth** bude nastavená úroveň hlasitosti **Bluetooth**.

! Poznámka

- Keď použijete technológiu **Bluetooth**, musíte vytvoriť čo najbližšie spojenie medzi jednotkou a **Bluetooth** zariadením a udržať danú vzdialenosť. Avšak nemusí to dobre fungovať v prípadoch popísaných nižšie:
 - Medzi jednotkou a **Bluetooth** zariadením je prekážka.
 - Existuje ďalší prístroj, ktorý používa rovnakú frekvenciu s technológiou **Bluetooth**, napr. lekársky prístroj, mikrovlnná rúra alebo prístroj s bezdrôtovým sieťovým pripojením (LAN).
 - Ak bol posledným pripojeným zariadením LG TV, toto zariadenie Sound Bar sa po reštartovaní automaticky pripojí k TV.
 - Ak LG TV vypnete, zariadenie Sound Bar sa prepne do režimu „READY“ (Pripravené) (Pripravené v režime rozhrania **Bluetooth**). Po zapnutí TV sa zariadenie Sound Bar automaticky znova nepripojí. Ak chcete zariadenie Sound Bar a TV pripojiť:
 - Zariadenie Sound Bar vypnite a znova zapnite.
- Postupujte podľa pokynov na obrazovke TV.
- Dostupné TV: Modely LG TV vyrobené po roku 2016 a niektoré TV nemusia fungovať správne.

! Poznámka

- Táto jednotka podporuje automatické párovanie **Bluetooth**. Ale nefunguje v prípadoch uvedených nižšie:
 - Keď reštartujete túto jednotku.
 - Keď sami odpojíte túto jednotku.
 - Keď túto jednotku odpojíte na pripojenom **Bluetooth** zariadení.
- Zvuk môže byť rušený, keď spojenie preruší nejaké ďalšie elektrické vlnenie.
- Párovanie je obmedzené na jedno **Bluetooth** zariadenie. Viacnásobná párovanie nie je podporované.
- V závislosti od typu zariadenia sa funkcia **Bluetooth** možno nebude dať použiť.
- **Bluetooth** môžete používať s telefónom, MP3, notebookom atď.
- Čím väčšia je vzdialenosť medzi jednotkou a **Bluetooth** zariadením, tým nižšia je kvalita zvuku.
- Ak sa jednotka vypne alebo sa prístroj **Bluetooth** od jednotky vzdialí, **Bluetooth** spojenie sa preruší.
- Ak sa **Bluetooth** pripojenie odpojí, znova pripojte **Bluetooth** zariadenie.
- Ak **Bluetooth** zariadenie nie je pripojené, v okne displeja sa objaví „READY“.
- Ak po pripojení **Bluetooth** zariadenia zvolíte inú funkciu, **Bluetooth** spojenie sa preruší. Keď sa vrátite do funkcie **Bluetooth**, spojenie sa automaticky obnoví.
- Keď sa k tejto jednotke pripojí jedno zariadenie, ostatné zariadenia nemožno nájsť a pripojiť k jednotke. Ak budete chcieť pripojiť iné zariadenie, odpojte aktuálne a skúste znova.

Ovládanie pripojeného zariadenia s rozhraním Bluetooth

Pripojené zariadenie s rozhraním **Bluetooth** môžete ovládať pomocou jednotky; prehrávanie, pozastavenie, preskočenie, hlasitosť.



Poznámka

- Túto funkciu možno používať len v operačných systémoch Android a iOS.
- Táto funkcia nemusí byť v závislosti od zariadenia s rozhraním **Bluetooth** podporovaná alebo niektoré televízory sa môžu obsluhovať ináč.

Úprava názvu reproduktora

Názov reproduktora môžete skontrolovať a upraviť v aplikácii Google Home.

Ďalšie činnosti

Používanie diaľkového ovládača televízora

Niektoré funkcie prístroja môžete ovládať diaľkovým televíznym ovládačom, a to dokonca aj od iného výrobcu.

Funkcie, ktoré sa dajú ovládať, sú zvýšenie/zníženie hlasitosti a stlmenie zvuku

Stlačte a podržte **SOUND EFFECT** na diaľkovom ovládači približne na 3 sekundy. Objaví sa správa „ON - TV REMOTE“ a jednotku môžete začať ovládať pomocou diaľkového televízneho ovládača.

Na preverenie statusu tejto funkcie stlačte a podržte **SOUND EFFECT** na diaľkovom ovládači.

Funkciu priestorového zvuku vypnete stlačením a podržaním tlačidla **SOUND EFFECT** na diaľkovom a potom ho znovu stlačte kým je znázornené ON - TV REMOTE.

! Poznámka

- Skontrolujte, či je zvukový výstup vášho televízora nastavený na [External speaker].
- Táto funkcia nie je dostupná na diaľkovom ovládači televízorov LG magic.
- Táto funkcia nemusí dobre fungovať s niektorými funkciami ovládania televízora, ako sú HDMI CEC, SIMPLINK a so ZAPNUTOU funkciou LG Sound Sync.
- Niektoré diaľkové ovládače nemusia byť podporované.

Zap./vyp. funkcie AUTO POWER

Toto zariadenie Sound Bar sa automaticky zapne a vypne podľa vstupného zdroja: Optický

Funkciu priestorového zvuku zapnete stlačením a podržaním tlačidla **!** na diaľkovom ovládači na 3 sekundy a potom ho znovu stlačte kým je znázornené „OFF - AUTO POWER“.

Na preverenie statusu tejto funkcie stlačte a podržte **!** na diaľkovom ovládači.

Funkciu priestorového zvuku vypnete stlačením a podržaním tlačidla **!** na 3 sekundy a potom ho znovu stlačte kým je znázornené „ON - AUTO POWER“.

Zapnutie

Ak zapnete svoj TV alebo externé zariadenie pripojené k tejto jednotke, táto jednotka rozpozná vstupný signál a zvolí vhodnú funkciu. Zvuk môžete počúvať zo svojho zariadenia.

Vypnutie

Ak je televízor vypnutý, toto zariadenie Sound Bar sa prepne na Sieť v pohotovostnom režime.

! Poznámka

- Ak jednotka bola zapnutá pomocou funkcie AUTO POWER, vypne sa automaticky v prípade, že po určitú dobu nie je k dispozícii signál z TV, ktorá je pripojená pomocou funkcie LG Sound Sync (Optický).
- Ak bola jednotka zapnutá pomocou funkcie AUTO POWER, vypne sa automaticky v prípade, že po určitú časovú dobu nie je k dispozícii signál z externého zariadenia.
- Ak ste zariadenie vypli priamo, nedá sa zapnúť automaticky pomocou funkcie AUTO POWER. Zariadenie je však možné zapnúť pomocou funkcie AUTO POWER, keď sa optický signál obnoví po 5 sekundách bez signálu.
- V závislosti od pripojeného zariadenia nemusí táto funkcia fungovať.
- Keď túto jednotku zapnete prvýkrát, funkcia automatického napájania sa zapne.
- Funkciu AUTO POWER môžete nastaviť, len ak je zariadenie zapnuté.

Automatická zmena funkcie

Toto zariadenie Sound Bar rozpoznáva vstupné signály ako je Optický, HDMI ARC, **Bluetooth** a aplikáciu LG Wi-Fi Speaker a následne automaticky zvolí vhodnú funkciu.

Keď zapnete televíziu alebo externé zariadenie

Keď zapnete televíziu alebo externé zariadenie, ktoré sú pripojené cez optické pripojenie alebo LG Sound Sync (optické), alebo HDMI ARC, tento reproduktorový panel prispôsobí funkciu a môžete cez neho počúvať zvuk.

Ak sa pokúsite pripojiť zariadenie s rozhraním Bluetooth

Ak sa pokúsite k tejto jednotke pripojiť svoje zariadenie s rozhraním **Bluetooth**, zvolí sa funkcia rozhrania **Bluetooth**. Hudbu prehrávajte zo zariadenia s rozhraním **Bluetooth**.

Keď prehráte hudbu cez aplikáciu „LG Wi-Fi Speaker“

Keď prehráte hudbu cez aplikáciu „LG Wi-Fi Speaker“ na vašom smart zariadení, tento reproduktorový panel zmení funkciu na Wi-Fi a môžete cez neho počúvať hudbu.

Poznámka

Táto jednotka nezmení funkciu na optickú, ak SIMPLINK pripojeného televízora, prehrávača Blu-ray diskov, set-top boxu atď. je nastavený na zapnutie alebo ak je zapnuté pripojené zariadenie s podporou CEC.

Ak chcete využívať automatickú zmenu funkcie, vypnite funkciu SIMPLINK na Vašom prijímači LG TV. Vypnutie funkcie SIMPLINK trvá približne 30 sekúnd.

Ako odpojiť bezdrôtové sieťové pripojenie alebo bezdrôtové zariadenie.

Vypnite jednotku zatlačením a podržaním hlavného tlačidla na viac ako 3 sekúnd.

Pohotovostný režim

Reproduktor sa do pohotovostného režimu standby prepne vždy, ak sa neprehráva žiadna hudba alebo sa nestlačí žiadne tlačidlo.

Pohotovostný režim

Ak na asi 3 sekundy stlačíte tlačidlo , reproduktor sa prepne do pohotovostného režimu. V okienku displeja sa potom zobrazí „GOOD-BYE“. A dôjde k vypnutiu všetkých portov bezdrôtovej siete.

Pohotovostný režim siete

Možnosť 1.

Ak sa neprehráva hudba a 15 minút nestlačíte žiadne tlačidlo, reproduktor zapne Sieť v pohotovostnom režime. V okienku displeja sa potom zobrazí „GOOD-BYE“.

Možnosť 2.

Po stlačení tlačidla  reproduktor zapne Sieť v pohotovostnom režime. V okienku displeja sa potom zobrazí „GOOD-BYE“.

Reštartovanie reproduktora

Ak reproduktor nereaguje, reštartujte ho

Stlačte a podržte tlačidlo , až kým sa neozve jedno pípnutie. V okne displeja sa zobrazí „RESET“. Následne sa odstráni všetky uložené informácie o bezdrôtovej sieti.

Riešenie problémov

Všeobecné

Príznaky	Príčina a riešenie
Jednotka nefunguje správne.	<ul style="list-style-type: none"> Vypnite napájanie základnej jednotky a pripojených externých zariadení (televízora, basového reproduktora, DVD prehrávača, zosilňovača atď.) a potom ich znovu zapnite. Odpojte napájací kábel tejto jednotky a pripojeného externého zariadenia (televízor, woofer, DVD prehrávač, zosilňovač atď.) a skúste ho znova pripojiť. Predchádzajúce nastavenie možno nebude možné uložiť, ak je napájanie zariadenia vypnuté.
Napájanie sa nezapne.	<p>Je napájací kábel zapojený do zásuvky?</p> <ul style="list-style-type: none"> Zapojte zástrčku do zásuvky.
Nefunguje zvuk.	<p>Je hlasitosť nastavená na minimum?</p> <ul style="list-style-type: none"> Nastavte hlasitosť. Ak budete používať pripojenie k externému zariadeniu (set-top box, Bluetooth zariadenie a pod.), nastavte úroveň hlasitosti na danom zariadení. <p>Je aktivovaná funkcia stlmenia?</p> <ul style="list-style-type: none"> Ak chcete zrušiť funkciu stlmenia, stlačte tlačidlo  alebo nastavte úroveň hlasitosti. <p>Je funkcia zvolená správne?</p> <ul style="list-style-type: none"> Skontrolujte vstupný zdroj a vyberte správny vstupný zdroj.
Žiadny zvuk zo woofera	<p>Je subwoofer zapojený?</p> <ul style="list-style-type: none"> Pevne zastrčte napájací kábel subwoofera do stenovej zásuvky. <p>Došlo k odpojeniu párovania jednotky a subwoofera?</p> <ul style="list-style-type: none"> Pripojte jednotku a subwoofer (strana 18).
Diaľkový ovládač nefunguje správne.	<p>Je diaľkový ovládač príliš ďaleko od jednotky?</p> <ul style="list-style-type: none"> Diaľkový ovládač používajte do vzdialenosti približne 7 m. <p>Je medzi diaľkovým ovládačom a jednotkou prekážka?</p> <ul style="list-style-type: none"> Odstráňte prekážku. <p>Sú batérie diaľkového ovládača vybité?</p> <ul style="list-style-type: none"> Vymeňte batérie za nové.
Funkcia AUTO POWER napájania nefunguje.	<ul style="list-style-type: none"> Skontrolujte pripojenie externého zariadenia ako je televízor alebo DVD/Blu-Ray prehrávač. Skontrolujte stav SIMPLINK na vašom LG televízore a vypnite SIMPLINK. V závislosti od pripojeného zariadenia nemusí táto funkcia fungovať.
LG Sound Sync nefunguje.	<ul style="list-style-type: none"> Skontrolujte, či váš televízor LG podporuje funkciu LG Sound Sync (Káblové). Skontrolujte pripojenie funkcie LG Sound Sync (Káblové). Skontrolujte nastavenie zvuku na vašom televízore a na tejto jednotke.

Príznaky	Príčina a riešenie
Ak máte pocit, že zvuk na výstupe je príliš tichý.	<p>Skontrolujte nižšie uvedené údaje a podľa toho nastavte zariadenie.</p> <ul style="list-style-type: none"> • Stav funkcie DRC prepnite pomocou aplikácie „LG Wi-Fi Speaker“ na [OFF]. • Pri Sound Bar pripojenom k televízoru zmeňte nastavenie AUDIO DIGITAL OUT v ponuke nastavenia televízora z [PCM] na [AUTO] alebo [BITSTREAM]. • Pri Sound Bar pripojenom k prehrávaču zmeňte nastavenie AUDIO DIGITAL OUT v ponuke nastavenia prehrávača z [PCM] na [PRIMARY PASS-THROUGH] alebo [BITSTREAM]. • Na pripojenom zariadení zmeňte v menu nastavenie Audio DRC na stav [OFF]. • Zapnite režim Nočný čas. Vypnite režim Nočný čas.
USB nemožno rozpoznať	<ul style="list-style-type: none"> • Naformátujte USB zariadenie a skúste znova. Pri formátovaní USB zariadenia zvolte systém súborov FAT16 alebo FAT32.
Párovanie s rozhraním Bluetooth dobre nefunguje.	<ul style="list-style-type: none"> • Nezabudnite zapnúť zariadenie s rozhraním Bluetooth. • V zariadení s rozhraním Bluetooth vypnite a znova zapnite rozhranie Bluetooth a skúste spárovať znova. • Odstráňte prekážku na trase medzi zariadením s rozhraním Bluetooth a jednotkou. • V závislosti od typu zariadenia s rozhraním Bluetooth alebo okolitého prostredia sa vaše zariadenie nemusí s jednotkou spárovať.
Táto jednotka sa nepripája k zariadeniu s rozhraním Bluetooth .	<ul style="list-style-type: none"> • Reproduktor pripojte do Wi-Fi siete pomocou aplikácie Google Home.

Sieť

Príznaky	Príčina a riešenie
Reproduktor sa nedá pripojiť k domácej sieti.	<ul style="list-style-type: none"> • Bezdrôtovú komunikáciu môžu prerušiť domáce zariadenia, ktoré využívajú rádiové frekvencie. Presuňte reproduktor od nich ďalej. • Skontrolujte smerovač. Skúste ho vypnúť a znova zapnúť. • Skontrolujte, že v inteligentom zariadení je zapnutá funkcia Wi-Fi siete. • Skontrolujte, že reproduktor a inteligentné zariadenie sú pripojené k rovnakej Wi-Fi sieti.
Pripojenie do Wi-Fi siete dobre nefunguje.	<p>Ak reštartujete smerovač?</p> <ul style="list-style-type: none"> • Musíte reproduktor vypnúť a znova zapnúť. <p>Ak inštalujete nový smerovač.</p> <ul style="list-style-type: none"> • Musíte nastaviť výrobné nastavenia a vytvoriť sieťové pripojenie pre reproduktor.

Aplikácie

Príznaky	Príčina a riešenie
Aplikácia správne nefunguje.	<p>Dochádza počas prístupu k aplikácii k chybe?</p> <ul style="list-style-type: none"> • Skontrolujte, že vaše inteligentné zariadenie je kompatibilné s aplikáciou. • Skontrolujte, že používate aplikáciu najnovšej verzie. • Pripojenú jednotku zapnite.

POZNÁMKY pre používanie bezdrôtového zariadenia

Príznamy	Príčina a riešenie
Toto zariadenie môže spôsobovať bezdrôtové rušenie.	<ul style="list-style-type: none"> • Bezdrôtové zariadenie nebude fungovať správne na miestach so slabým signálom. • Zariadenie nainštalujte do blízkosti bezdrôtového subbasového reproduktora. • Zariadenie nenainštalujte na kovový nábytok, aby bol jeho výkon optimálny.
Zariadenie Bluetooth nemusí fungovať správne alebo môže byť hlučné v nasledujúcich prípadoch.	<ul style="list-style-type: none"> • Ak sa ktorákoľvek časť vášho tela dostane do kontaktu s prijímačom-vysielačom zariadenia Bluetooth alebo s tzv. Sound Bar. • Keď sa na mieste nachádza prekážka alebo stena, alebo keď je zariadenie nainštalované na odľahlom mieste. • Ak sa na mieste nachádza zariadenie (bezdrôtové LAN, zdravotnícke zariadenie alebo mikrovlnná rúra), ktoré používa rovnakú frekvenciu, udržujte čo najväčšiu vzdialenosť medzi jednotlivými zariadeniami. • Keď pripájate zariadenie k zariadeniu Bluetooth, udržujte medzi jednotlivými zariadeniami čo najmenšiu vzdialenosť. • Keď sa jednotka dostane príliš ďaleko od zariadenia Bluetooth, spojenie sa preruší a tiež môže dôjsť k poruche.

4

Riešenie problémov

POZNÁMKY pre spustenie režimu Demo

Príznamy	Príčina a riešenie
Nie je možné zmeniť vstupný zdroj s tlačidlom F ako napr. BT (Bluetooth), HDMI atď. a na prednom displeji sa zobrazí iba [DEMO] údaj.	Odpojte sieťový kábel a znova ho zapojte. Ak to nefunguje, na hlavnom zariadení stlačte a podržte tlačidlo F (asi 5 sekúnd) až kým sa na displeji nezobrazí aktuálna vybraná funkcia.
Diaľkové ovládanie nefunguje. (Neodpovedá)	

Požiadavky na súbory

Prípory dostupných súborov: „mp3“, „aac“, „ogg“

Vzorkovacia frekvencia:

MP3 : v rámci 32 až 48 kHz

OGG : v rámci 32 až 48 kHz

AAC : v rámci 8 až 48 kHz

Bitová prenosová rýchlosť:

MP3 : v rámci 8 až 320 kb/s

OGG : v rámci 64 až 320 kb/s

AAC : v rámci 8 až 320 kb/s

- Požiadavky na súbory nie sú vždy kompatibilné. Môžu existovať určité obmedzenia spôsobené vlastnosťami súboru a možnosťami mediálneho servera.
- Reproduktor nepodporuje niektoré súbory wav.
- Je možné, že prehrávač nebude prehrávať niektoré súbory v závislosti od typu súboru alebo spôsobu nahrávania.
- Reproduktor nepodporuje niektoré súbory nahrané pomocou DRM.
- Typy podporovaných súborov sa môžu líšiť v závislosti od operačného systému alebo výrobcu smart zariadenia alebo PC.

Ochranné značky a licencie

Všetky ďalšie obchodné značky sú obchodnými značkami ich príslušných vlastníkov.

 **DOLBY ATMOS**[®]

Vyrobené na základe licencie od Dolby Laboratories. Dolby, Dolby Atmos a symbol dvojitého D sú ochranné známky Dolby Laboratories.



Informácie o patentoch DTS nájdete na adrese <http://patents.dts.com>. Vyrobené na základe licencie od spoločnosti DTS Licensing Limited. DTS, symbol a DTS a symbol spolu, DTS:X a logo DTS:X sú registrované ochranné známky alebo ochranné známky spoločnosti DTS, Inc. registrované v USA a/alebo ďalších krajinách. © DTS, Inc. Všetky práva vyhradené.

 **Bluetooth**[®]

Označenie a logá **Bluetooth**[®] sú registrovanými ochrannými značkami, ktoré vlastní spoločnosť **Bluetooth SIG, Inc.** Akékoľvek použitie týchto značiek zo strany LG Electronics podlieha licenci. Iné ochranné známky a obchodné názvy sú majetkom príslušných vlastníkov.

HDMI[™]
HIGH-DEFINITION MULTIMEDIA INTERFACE

Výrazy HDMI a HDMI High-Definition Multimedia Interface ako aj logo HDMI sú ochranné známky alebo registrované ochranné známky spoločnosti HDMI Licensing LLC v Spojených štátoch a ďalších krajinách.

Technické údaje

Všeobecné	
Spotreba	Vid' hlavný štítok na základnej jednotke.
	Sieťový pohotovostný režim : 5,5 W (Ak sú aktivované všetky sieťové porty.)
Adaptér na striedavý prúd	Model : DA-50F25 Výrobca : Asian Power Devices Inc. Vstup : 100 - 240 V - 50 - 60 Hz Výstup : 25 V $\overline{\text{---}}$ 2 A
Rozmery (Š x V x H)	cca 1060,0 mm x 57,0 mm x 119,0 mm (s nožičkou)
Prevádzková teplota	5 °C až 35 °C
Prevádzková vlhkosť	5 % až 90 %
Napájacie napätie zbernice (USB)	5 V $\overline{\text{---}}$ 500 mA
Dostupné frekvencie vzorkovania digitálneho zvukového vstupu	32 kHz, 44,1 kHz, 48 kHz, 88,2 kHz, 96 kHz, 192 kHz
Dostupný formát digitálneho zvukového vstupu	Dolby Atmos, Dolby Audio, DTS:X, DTS-HD, PCM

Vstup/Výstup	
OPTICAL IN	3 V (p-p), optický konektor x 1
HDMI IN	19-kolíkový (Typ A, HDMI™ konektor) x 1
HDMI OUT	19-kolíkový (Typ A, HDMI™ konektor) x 1 1080p, 1080i, 720p, 576p, 480p 2160p@24/25/30 Hz 4:4:4 2160p@60/50 Hz 4:2:0 Zdroje 4K závislé od HDCP 2.2 sú podporované pri rozlíšeníach 4K.

Zosilňovač (výstupný RMS)	
Spolu	440 W RMS
Predný	50 W RMS x 2 (4 Ω pri 1 kHz, THD 10 %)
Stred	40 W RMS (4 Ω pri 1 kHz, THD 10 %)
Vrchná strana	40 W RMS x 2 (4 Ω pri 1 kHz, THD 10 %)
Subwoofer	220 W RMS (3 Ω pri 80 Hz, THD 10 %)

Bezdrôtový subwoofer	
Požiadavky na napájanie	Pozrite hlavný štítok na subwooferi.
Spotreba	Pozrite hlavný štítok na subwooferi.
Typ	1-pásmový s 1 reproduktorom
Impedancia	3 Ω
Menovitý príkon	220 W RMS
Maximálny príkon	440 W RMS
Rozmery (Š x V x H)	cca 221,0 mm x 390,0 mm x 312,8 mm

Systém	
Bezdrôtová LAN (interná anténa)	Wi-Fi siete 802.11 a/b/g/n

SPK8-S (SPK8-S, S78S1-S), predávajú sa samostatne

Bezdrôtový prijímač	
Požiadavky na napájanie	Pozri hlavný štítok na bezdrôtovom prijímači.
Spotreba	Pozri hlavný štítok na bezdrôtovom prijímači.
Zadná strana	70 W RMS x 2 (3 Ω pri 1 kHz, THD 10 %)
Rozmery (Š x V x H)	cca 60,0 mm x 220,0 mm x 175,0 mm

Zadné reproduktory (jednotlivo)	
Typ	1-pásmový s 1 reproduktorom
Impedancia	3 Ω
Menovitý príkon	70 W RMS
Maximálny príkon	140 W RMS
Rozmery (Š x V x H)	cca 100,0 mm x 140,0 mm x 100,0 mm

- Výrobca si vyhradzuje právo na zmenu technických údajov bez predchádzajúceho upozornenia.

Manipulácia s reproduktorom

Preprava reproduktora

Odoľte si pôvodnú škatuľu a obalové materiály. Ak reproduktor potrebujete odoslať, pre jeho maximálnu ochranu ho opätovne zabaľte do pôvodných obalov z výroby.

Udržujte vonkajší povrch čistý.

- Nepoužívajte prchavé kvapaliny, napr. sprej proti hmyzu.
- Použitie nadmerného tlaku pri utieraní môže poškodiť povrch.
- Nenechávajte v kontakte s reproduktorom po dlhšiu dobu gumové alebo plastové výrobky.

Čistenie reproduktora

Na čistenie prehrávača používajte mäkkú, suchú handričku. Ak je povrch príliš znečistený, použite mäkkú handričku mierne navlhčenú v roztoku jemného čistiaceho prostriedku. Nepoužívajte silné rozpúšťadlá, napr. alkohol, benzén alebo riedidlo, pretože by mohli poškodiť povrch reproduktora.

Dôležité informácie týkajúce sa sieťových služieb

Všetky informácie, údaje, dokumenty, komunikácia, preberane, súbory, texty, obrázky, fotografie, grafiky, videá, webové vysielanie, publikácie, nástroje, zdroje, softvér, kódy, programy, applety, widgety, aplikácie, produkty a ďalší obsah („obsah“) ako aj všetky služby a ponuky („služby“) poskytnuté alebo sprístupnené, alebo sprístupnené treťou stranou (ktorýmkoľvek „poskytovateľom služieb“) sú vo výlučnej zodpovednosti poskytovateľa služieb, od ktorého pochádzajú.

Dostupnosť a prístup k obsahu a službám, ktoré poskytovateľ služieb zaistil prostredníctvom LGE zariadenia, sa môžu kedykoľvek zmeniť bez predchádzajúceho upozornenia vrátane, nie však výhradne, pozastavením platnosti, odstránením alebo zrušením všetkých častí, alebo ľubovoľnej časti obsahu alebo služieb.

V prípade akýchkoľvek otázok týkajúcich sa obsahu alebo služieb navštívte webovú stránku poskytovateľa služieb a vyhládajte najaktuálnejšie informácie. LGE nenesie žiadnu zodpovednosť ani viazanosť za služby zákazníkom v súvislosti s obsahom a službami. Všetky otázky alebo požiadavky súvisiace s obsahom alebo službami by mali byť smerované priamo na príslušných poskytovateľov obsahu a služieb.

Upozorňujeme používateľov, že spoločnosť LGE nenesie zodpovednosť za obsah alebo služby poskytované poskytovateľmi služieb ani za nimi vykonané zmeny, odstránenie alebo ukončenie platnosti tohto obsahu alebo služieb a spoločnosť neposkytuje záruku ani nezaručuje dostupnosť alebo prístup k takémuto obsahu a službám.

PODMIENKY POUŽÍVANIA

Tieto podmienky používania sa vzťahujú na osoby a skupiny, ktoré používajú LG Wi-Fi Speaker, softvér(y) spojené s reproduktorom LG Wi-Fi, túto aplikáciu a všetky služby spojené s danou aplikáciou (súhrnne „LG softvér“). Tieto podmienky stanovujú povinnosti spoločnosti LGE voči vám a zároveň stanovujú veci, ktoré by ste mali a nemali robiť počas používania LG softvéru. LG softvér je autorským softvérom spoločnosti LG Electronics Inc. registrovanej v Kórei so sídlom v Yeouido-dong 20, Yeoungdeungpo-gu, Soul, Kórea. Spoločnosť LGE a zmluvní poskytovatelia služieb („LGE“, „nám“ alebo „my“).

Prístupom alebo používaním LG softvéru potvrdzujete, že súhlasíte s týmito podmienkami používania a budete konať v súlade s nimi. Ak s týmito podmienkami používania nesúhlasíte, nesmiete LG softvér používať ani mať k nemu prístup. V prípade, že dôjde ku konfliktu medzi týmito podmienkami používania a iným dokumentom uvedeným v týchto podmienkach používania, budú mať tieto podmienky používania prednosť, pokiaľ nebude v príslušnom dokumente uvedené inak.

Ako používateľovi vám udeľujeme nevýhradnú licenciu na používanie vopred nainštalovanej kópie LG softvéru, a to v rozsahu, ktorý potrebujete na používanie spolu s reproduktorom LG Wi-Fi pre vašu osobnú potrebu a na žiadny iný účel.

Beriete na vedomie, že všetky vlastnícke práva k LG softvéru na celom svete sú výhradne naším majetkom a žiadne vlastnícke práva k LG softvéru neboli prevedené na vás. Máte nárok iba na obmedzené používanie LG softvéru tak, ako je to uvedené v týchto licenčných podmienkach.

Naš softvér nesmiete kopírovať, modifikovať, dekompilovať ani spätne analyzovať žiadnym spôsobom, pokiaľ nie ste oprávnení konať tak na základe zákona. Vyhradujeme si právo pozastaviť platnosť, zrušiť alebo ukončiť všetky služby alebo časť služieb bez predchádzajúceho upozornenia, ak uvážime, že konáte v rozpore s týmito podmienkami používania.

Beriete na vedomie, že LG softvér nebol vyvinutý za účelom splniť všetky vaše individuálne požiadavky. Nesľubujeme ani nezaručujeme, že LG softvér neobsahuje žiadne chyby a ani to, že bude vždy dostupný. Vyvíjame primerané úsilie, aby naša spoločnosť poskytovala LG softvér priebežne a vo

vysokej kvalite, nemôžeme však zaručiť, že bude vždy dostupný a ani že nebude obsahovať žiadne chyby. Je možné, že budeme musieť prerušiť alebo ukončiť predávanie LG softvéru alebo pozastaviť či obmedziť uplatňovanie všetkých služieb alebo časť služieb, ak to budeme považovať za primerane nevyhnutné z technických, prevádzkových, bezpečnostných, právnych alebo regulačných dôvodov.

Neprijímame žiadnu zodpovednosť, ak služby alebo ich časť nie sú z akýchkoľvek dôvodov v ktoromkoľvek časovom úseku alebo po akúkoľvek dobu dostupné.

Aj keď môžete použiť LG softvér na preberanie a prístup k obsahu a aplikáciám, ktoré poskytujú tretie strany v súvislosti s LG softvérom, nemôžeme sľúbiť ani zaručiť, že k danému obsahu a aplikáciám budete mať vždy prístup. Keďže sme k tomu zo zákona oprávnení, vylučujeme zodpovednosť za všetky záruky, podmienky alebo iné ustanovenia, ktoré môžu byť podľa zákona súčasťou týchto licenčných podmienok.

Keďže sme k tomu zo zákona oprávnení, vylučujeme akúkoľvek zodpovednosť za všetky straty alebo škody spôsobené vami alebo inou osobou v súvislosti s používaním LG softvéru. Zodpovednosť nesieme iba za straty alebo škody, ktoré sú predvídateľným dôsledkom porušenia týchto licenčných podmienok alebo našej nedbanlivosti až do čiastky uvedenej nižšie, ale nie sme zodpovední za akékoľvek straty alebo škody, ktoré sa nedajú predvídať. Straty alebo poškodenie možno predvídať, ak ide o zrejmy dôsledok porušenia našich podmienok alebo ak bola zamýšľaná vami a nami predtým, ako ste začali používať LG softvér.

Za straty alebo škody, ktoré nie sú vylúčené týmito licenčnými podmienkami, či už na základe zmluvy, deliktu (vrátane nedbanlivosti) alebo inej náležitosti, celková zodpovednosť nás a skupiny našich spoločností voči vám sa obmedzuje na sumu, ktorú ste zaplatili za LG softvér. Do miery prípustnej podľa platných právnych predpisov niektoré jurisdikcie nepovoľujú obmedzenie alebo vylúčenie zodpovednosti za náhodné alebo následné škody, alebo uplatňujú právne predpisy, ktoré obmedzujú obmedzenie či vylúčenie zodpovednosti, takže vyššie uvedené obmedzenia sa na vás nemusia vzťahovať.

Žiadne z týchto licenčných podmienok nesmú obmedzovať alebo vylúčiť zodpovednosť spoločnosti za smrť alebo osobné zranenie v súvislosti s nedbanlivosťou, podvodom alebo úmyselným uvedením do omylu z našej strany či porušením iného záväzku, ktorý nie je z právneho hľadiska možné vylúčiť alebo obmedziť.

LG softvér poskytuje prístup k „apps“ a odkazy na ďalšie služby vlastnené a prevádzkované tretími stranami, napr. poskytovateľmi obsahu. Aplikácie, služby a obsah, ku ktorým máte prístup prostredníctvom služieb tretích strán, sú vám dostupné prostredníctvom poskytovateľov tretích strán a sú mimo rámec týchto podmienok používania. Konanie s poskytovateľmi tretích strán je výhradne na vás a príslušných poskytovateľoch a môže podliehať podmienkam daných poskytovateľov a zásadám na ochranu osobných údajov. Odporúčame vám, aby ste si tieto dokumenty prečítali, aj keď za ich obsah nenesieme zodpovednosť. Neprijímame žiadnu zodpovednosť za aplikácie, služby alebo obsah poskytovaný poskytovateľmi tretích strán.

Sme oprávnení zaviesť obmedzenia na použitie alebo prístup k určitému obsahu tretích strán, ich aplikáciám alebo službám bez predchádzajúceho upozornenia alebo záväzkov. Výslovne odmietame akúkoľvek zodpovednosť za akékoľvek zmeny, prerušenie, deaktiváciu, zrušenie alebo pozastavenie akéhokoľvek obsahu, aplikácie alebo služby, ktoré sú k dispozícii prostredníctvom tohto LG softvéru. Zároveň nenesieme žiadnu zodpovednosť ani viazanosť za služby zákazníkom v súvislosti s obsahom, aplikáciami a službami. Všetky otázky a požiadavky súvisiace s obsahom, aplikáciami alebo službami tretích strán by mali byť smerované priamo na príslušných poskytovateľov obsahu a služieb alebo vývojárov aplikácií.

Tieto podmienky nemajú vplyv na vaše zákonné práva ako spotrebiteľ.

Vhodnosť služieb z hľadiska detí a nástroje na rodičovskú kontrolu

Zmeňte tak, aby to vyhovovalo v prípade potreby: Služby nie sú zamerané na deti vo veku do 13 rokov a nie sú štruktúrované výslovne tak, aby priťahovali pozornosť detí vo veku do 13 rokov. Určitý obsah, ku ktorému môžete mať prístup prostredníctvom služieb, môže obsahovať materiály, ktoré sa považujú za neslušné, vulgárne alebo nemusia byť vhodné pre deti.

Ak povolíte dieťaťu, aby využívalo váš inteligentný televízor LG pre prístup k službám, ste výhradne zodpovedný za rozhodnutie, či sú alebo nie sú relevantné služby vhodné pre dieťa.

Váš inteligentný televízor ponúka možnosť rodičovskej kontroly (pomocou 4-číslicového PIN kódu). Ak ste na inteligentnom televízore LG povolili 4-miestny PIN, nebude môcť váš televízor LG zobrazovať obsah, ku ktorému zamedzíte prístup, až kým

nezadáte PIN kód. Ste zodpovedný za nastavenie a spravovanie nástroja rodičovskej kontroly aj za všetky ostatné ovládacie prvky, ktoré sú k dispozícii a my nenesieme zodpovednosť za akékoľvek poškodenie, straty alebo škody, ktoré ste vy alebo iný používateľ inteligentného televízora LG utrpeli, ak ste nástroj nepoužili. V závislosti od typu inteligentného televízora LG nemusia byť tieto funkcie dostupné.

Vírusy a bezpečnosť

Zmeňte tak, aby to vyhovovalo v prípade potreby: Vyvíjame komerčne primerané úsilie na zabezpečenie toho, aby boli služby bezpečné a bez vírusov, ale tieto snahy nemôžu zaručiť a nezaručujú, že služby budú bez chýb, vírusov alebo iných zraniteľných častí.

Ďalej neprijímame ani zodpovednosť za akékoľvek straty alebo škody spôsobené vírusom, distribuovaným útokom alebo inou technologicky nebezpečným materiálom, ktoré môžu infikovať váš inteligentný televízor LG, údaje alebo iný materiál počas používania služieb.

Zmeňte podľa potreby: Sťažnosti

V prípade otázok, problémov alebo sťažností týkajúcich sa služieb sa obráťte na [odkaz na neosobnú e-mailovú adresu LG].

Zmeňte podľa potreby: Rôzne

Ak nie je výslovne uvedené inak, tieto podmienky používania a dokumenty v nich uvedené sú znením úplnej dohody medzi spoločnosťou a vami s ohľadom na využívanie služieb a nahrádzajú všetky predchádzajúce dohody, opatrenia, úpravy alebo návrhy, písomné či ústne, medzi nami a vami v súvislosti s používaním služieb.

Subdodávateľom môžeme postúpiť alebo inak preniesť niektoré alebo všetky práva a povinnosti vyplývajúce z týchto podmienok používania, a to na akúkoľvek spoločnosť, podnik alebo osobu. Môžeme tak urobiť len v prípade, že to nemá podstatný vplyv na vaše práva vyplývajúce z týchto podmienok používania. Nesmieme postúpiť, zmluvne zadať alebo inak previesť svoje práva alebo povinnosti vyplývajúce z týchto podmienok iným osobám (s výnimkou prípadov likvidácie inteligentného televízora LG na tretiu osobu), ak sa najprv nedohodnete s nami v písomnej forme.

Ak sa rozhodneme, že nebudeme uplatňovať alebo vykonávať akékoľvek právo, ktoré máme voči vám v určitom čase, nebráni nám to v neskoršom rozhodnutí vykonať alebo vymôcť toto právo.

Ak zistíme, že akákoľvek časť týchto podmienok používania je nezákonná, neplatná alebo inak nevykonateľná súdom alebo regulačným orgánom,

potom, ak to bude požadované, musí byť táto časť odstránená a zostávajúce časti podmienok používania budú aj naďalej vynúiteľné.

Tieto podmienky používania nevytvárajú ani vyvodzujú žiadne práva, ktoré by na súde mohla uplatniť osoba, ktorá nie je zmluvnou stranou.

Tieto podmienky používania sa riadia zákonmi krajiny, kde sa inteligentný televízor LG predáva a kde ste ho zakúpili, a spoločnosť LGE súhlasí s výhradnou jurisdikciou súdov v krajine, kde ste inteligentný televízor LG zakúpili.

Táto zmluva sa riadi zákonmi Kórejskej republiky, s výnimkou kolíznych ustanovení.

Ak máte k týmto podmienkam používania nejaké otázky alebo komentáre, obráťte sa na www.lg.com.

Tieto podmienky používania môže spoločnosť LGE z času na čas meniť. Ak v podmienkach používania urobíme podstatnú zmenu, budeme ich aktualizovať cez LG softvér alebo iné prostriedky.

Informácie o softvéri typu Open Source

Ak chcete získať zdrojový kód, ktorý sa poskytuje na základe licencie GPL, LGPL, MPL a ďalších licencií typu Open Source (s otvoreným zdrojovým kódom) a ktorý je obsiahnutý v tomto produkte, navštívte webovú lokalitu <http://opensource.lge.com>.

Okrem zdrojového kódu si taktiež môžete prevziať všetky uvedené licenčné podmienky, upozornenia týkajúce sa zrieknutia záruky a autorských práv.

Spoločnosť LG Electronics vám tiež poskytne kód otvoreného zdroja na disku CD-ROM za poplatok, ktorý bude pokrývať náklady na takúto distribúciu (ako sú náklady na médiá, doručenie a manipuláciu), a to na základe e-mailovej žiadosti odoslanej na opensource@lge.com.

Táto ponuka platí tri roky od posledného odoslania tohto produktu. Táto ponuka platí pre každého, komu bola táto informácia doručená.

