

NÁVOD PRO UŽIVATELE

# LG Wi-Fi Sound Bar

Před použitím sady si prosím nejdříve pozorně přečtete tento návod a uchovejte ho k pozdějšímu použití.

Model  
SK6F (SK6F, SPK5-W)

## Bezpečnostní informace



**VÝSTRAHA:** K OMEZENÍ RIZIKA ÚRAZU ELEKTRICKÝM PROUDEM NESUNDÁVEJTE VÍKO (NEBO ZADNÍ STĚNU), UVNITŘ NEJSOU ČÁSTI OBSLUHOVANÉ UŽIVATELEM. SE SERVISEM SE OBRAŤTE NA KVALIFIKOVANÝ SERVISNÍ PERSONÁL.

Tento blesk se symbolem špičky v rovnostranném trojúhelníku je určen k varování uživatele na přítomnost neizolovaného nebezpečného napětí uvnitř schránky přístroje, které může mít dostatečnou velikost k vytvoření rizika úrazu elektrickým proudem pro osoby.

Vykřičník v rovnostranném trojúhelníku je určen k upozornění uživatele na přítomnost důležitých provozních nebo udržovacích (servisních) instrukcí v průvodní literatuře k přístroji.

**UPOZORNĚNÍ:** ABY SE ZABRÁNILO RIZIKU POŽÁRU NEBO ÚRAZU ELEKTRICKÝM PROUDEM, NEVYSTAVUJTE TENTO VÝROBEK DEŠTI NEBO VLHKU.

**UPOZORNĚNÍ:** Neinstalujte přístroj v těsném prostoru, jako je knihovna nebo podobná jednotka.

**VÝSTRAHA:** V blízkosti výrobku nepoužívejte vysokonapěťové spotřebiče (např. elektrickou plácačku na mouchy). Výrodek by nemusel v důsledku elektrického výboje správně fungovat.

**VÝSTRAHA:** Přístroj by neměl být vystaven vodě (kapající nebo stříkající) ani předměty naplněné kapalinami, jako jsou vázy, by neměly být umístěny na přístroji.

**VÝSTRAHA:** Neblokujte ventilační otvory. Dodržujte při instalaci pokyny výrobce. Zdiřky a otvory jsou v krytu kvůli ventilaci a zajištění spolehlivého provozu zařízení a ochrany proti přehřátí. Otvory by neměly být blokovány umístěním zařízení na postel, pohovku, rohožku či podobné povrchy. Toto zařízení by se nemělo umísťovat do vestavěných kusů nábytku, jako např. knihovna nebo police, pokud není zajištěna řádná ventilace nebo se nepostupovalo podle pokynů výrobce.

**VÝSTRAHA:** Na přístroj nesmějí být pokládány žádné zdroje otevřeného ohně, například zapálené svíce.

**POZNÁMKA:** Bezpečnostní informace zahrnující identifikaci výrobku a hodnoty jmenovitých výkonů naleznete na hlavním štítku v dolní části nebo jinde na výrobku.

### UPOZORNĚNÍ týkající se napájecí šňůry

Napájecí šňůra umožňuje zařízení odpojit. Elektrická zástrčka musí zůstat snadno dostupná pro odpojení v případě nouze.

Prostudujte si stránku s technickými údaji v tomto návodu k obsluze, abyste zjistili požadavky na napájení.

Zásuvky ve zdi nepřetěžujte. Přetížené zásuvky ve zdi, uvolněné nebo poškozené zásuvky, prodlužovací šňůry, roztržené napájecí šňůry, nebo poškozená nebo prasklá izolace vodičů představují nebezpečí. Kterýkoli z těchto stavů by mohl vést k úrazu elektrickým proudem nebo požáru. Pravidelně kontrolujte stav napájecí šňůry přístroje, a pokud její vzhled naznačuje poškození nebo zhoršení stavu, odpojte ji, přerušte používání zařízení a šňůru nechte vyměnit za identický náhradní díl v autorizovaném servisním středisku. Napájecí šňůru nevystavuje špatnému fyzickému nebo mechanickému zacházení, jako je například zkroucení, zauzlování, přiskřípnutí, přivření ve dveřích nebo chůze po ní. Zvláštní pozornost věnujte zástrčkám, zásuvkám a místům, kde šňůra vychází ze zařízení.

**VÝSTRAHA:** Používejte pouze síťový zdroj dodávaný k tomuto přístroji. Nepoužívejte síťový zdroj jiného zařízení nebo od jiného výrobce. Použití jakéhokoli jiného napájecího kabelu nebo zdroje může vést k poškození zařízení se zrušením platnosti záruky.

Toto zařízení je vybaveno přenosnou baterií nebo akumulátorem.

**Jak bezpečně vyjmout baterie nebo napájecí jednotku ze zařízení:** Chcete-li vyjmout starou baterii nebo napájecí jednotku, postupujte podle pokynů pro jejich instalaci, avšak v opačném pořadí. Z důvodu ochrany životního prostředí před kontaminací a možného ohrožení zdraví lidí a zvířat, musí se staré baterie nebo napájecí jednotky odkládat do příslušných kontejnerů v určených sběrných místech. Nelikvidujte baterie nebo napájecí jednotky spolu s ostatním odpadem. Doporučuje se, abyste využili místní bezplatnou službu pro sběr baterií nebo napájecích jednotek (nemusí být ve vaší oblasti k dispozici). Baterie nebo napájecí jednotky by neměly být vystaveny nadměrnému teplu, například ze slunečního záření, ohně apod.

## Symbols

~	Odkazuje na střídavý proud (AC).
≡	Odkazuje na stejnosměrný proud (DC).
Ⓜ	Odkazuje na zařízení třídy II.
⏻	Odkazuje na režim stand-by.
	Odkazuje na „VYPNUTO“ (napájení).
⚡	Odkazuje na nebezpečné napětí.

# Obsah

## 1 Začínáme

---

- 2 Bezpečnostní informace
- 6 Hlavní vlastnosti
- 6 Úvod
- 7 Dálkové ovládání
- 8 Přední panel
- 9 Zadní panel
- 11 Montáž systému Soundbar
- 11 Montáž hlavní jednotky na stěnu.

## 2 Připojení

---

- 13 Uspořádání kabelů
- 13 Připojení AC adaptéru
- 13 Připojení bezdrátového subwooferu
- 15 Připojení k televizi
  - 15 – Použití OPTICKÉHO kabelu
  - 15 – LG Sound Sync
  - 17 – Pomocí kabelu HDMI
  - 17 – Funkce ARC (zpětný audio kanál)
  - 17 – Co je SIMPLINK?
  - 18 – Další informace týkající se HDMI
- 19 Volitelné zapojení vybavení
  - 19 – Připojení HDMI
  - 19 – Připojení optického vstupu OPTICAL IN
  - 20 – Zapojení do vstupu PORTABLE IN
  - 21 – Připojení antény
- 21 Síťové připojení
  - 22 – Drátové připojení
  - 22 – Bezdrátové připojení
- 23 „LG Wi-Fi Speaker“
  - 23 – Instalace aplikace „LG Wi-Fi Speaker“
- 23 Pracuje s Google Assistant

### 3 Ovládání

- 24 Používání bezdrátové technologie Bluetooth
- 24 – O technologii Bluetooth
- 24 – Profily Bluetooth
- 24 – Poslech hudby z Bluetooth zařízení
- 26 – Uzamčení spojení přes Bluetooth (BT LOCK)
- 27 Provoz rádia
- 27 – Poslouchání rádia
- 27 – Zlepšení příjmu FM signálu
- 27 – Přednastavení rádiových stanic
- 27 – Vymazání zapamatované stanice
- 27 – Vymazání uložených stanic
- 28 – Zobrazení informací o rozhlasové stanici
- 29 Jiné operace
- 29 – Používání dálkového televizního ovládání
- 29 – AV Sync
- 29 – Dočasné vypnutí zvuku
- 30 – Automatické stmívání displeje
- 30 – Zobrazení informací o zdroji vstupu.
- 30 – Automatické vypnutí
- 31 – AUTO POWER VYPNUTÍ/ZAPNUTÍ
- 32 – Změna automatické funkce
- 33 Nastavení zvuku
- 33 – Nastavení zvukového efektu
- 33 – Automatické nastavení hlasitosti
- 33 – Nastavení hladiny zvuku
- 34 Pohotovostní režim
- 34 – Pohotovostní režim
- 34 – Pohotovostní režim sítě
- 34 – Pohotovostní režim Bluetooth
- 34 Resetujte reproduktor

### 4 Odstraňování potíží

- 35 Odstraňování potíží
- 35 – Obecné
- 36 – Síť
- 37 – Aplikace
- 37 – POZNÁMKY k použití bezdrátového přenosu
- 38 – POZNÁMKY k uvolnění Demo režimu

### 5 Příloha

- 39 Požadavky na soubory
- 39 Obchodní známky a licence
- 40 Specifikace
- 42 Manipulace s reproduktorem
- 42 Důležitá informace týkající se síťových služeb
- 43 PODMÍNKY POUŽITÍ

## Hlavní vlastnosti

### LG Sound Sync

Tato funkce kontroluje úroveň hlasitosti tohoto přístroje pomocí dálkového ovládání LG TV, která je kompatibilní s funkcí LG Sound Sync.

### Aplikace „LG Wi-Fi Speaker“

Poslouchejte hudbu uloženou na vašem chytrém zařízení.

Tento reproduktor můžete ovládat pomocí zařízení iPod touch / iPhone nebo Android prostřednictvím aplikace „LG Wi-Fi Speaker“. Tento reproduktor a vaše chytré zařízení musí být připojeny ke stejné síti. Navštivte Apple App Store nebo Google Play Store a vyhledejte aplikaci „LG Wi-Fi Speaker“. Podrobnější informace najdete na straně 23.

- V závislosti na verzi aplikace a na softwaru chytrého zařízení se může stát, že aplikace „LG Wi-Fi Speaker“ nebude pracovat normálně.
- Některá chytrá zařízení s tímto reproduktorem nemusí být kompatibilní.

### Bluetooth®

Přehrává hudbu uloženou na zařízení **Bluetooth**.

## Úvod

### Symbole použité v tomto návodu

#### Poznámka

Označuje speciální poznámky a provozní funkce.

#### Výstraha

Oznamuje upozornění k zabránění možných poškození ze zneužití.

## Dálkové ovládání

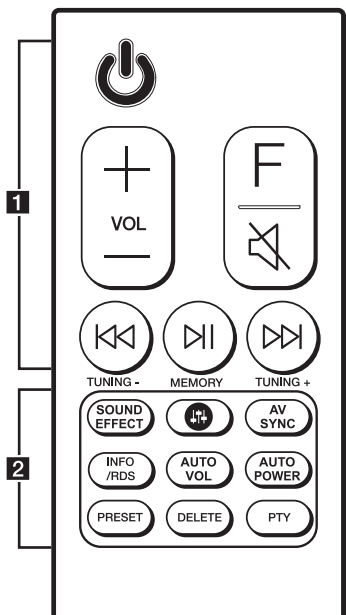

### Výměna baterie

Sundejte kryt baterie na zadní části dálkového ovládání a vložte baterii tak, aby odpovídala polarita **+** a **-**.

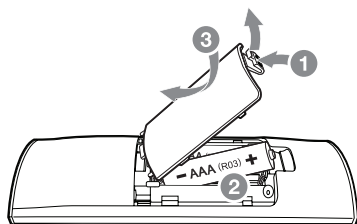

..... **1** .....

⏻ (Pohotovostní režim): Zapíná (ON) a vypíná (OFF) přístroj.

**VOL** (Hlasitost) **+/—**: Slouží k nastavení hlasitosti reproduktoru.

**F** (Funkce): Slouží k výběru funkce a zdroje vstupu.

Zdroj signálu/ Funkce	Displej
Wi-Fi	WI-FI
Optický ARC LG Sound Sync (pomocí kabelu)	OPT/HDMI ARC
<b>Bluetooth</b>	BT
LG Sound Sync (Bezdrátová)	LG TV
HDMI IN	HDMI
Přenosný	PORT.
Rádio	FM

🔇 (Ztišit): Ztlumí zvuk.

⏮/⏭ (Přeskočit): Přeskočí přetáčení dopředu a dozadu.

**TUNING -/+**: Volí rádiové stanice.

⏸ (Přehrát/Pozastavit): Spustí přehrávání. / Pozastaví přehrávání.

**MEMORY**: Memoruje rozhlasové programy.

..... **2** .....

**SOUND EFFECT**: Vybírá režim zvukového efektu.

🔊 (🔊): Nastavuje úroveň hlasitosti každého reproduktoru. (strana 33)

**AV SYNC**:

- Synchronizuje audio a video.
- Dálkové televizní ovládání. (strana 29)

**INFO/RDS**:

- Zobrazuje informace o zdroji vstupu.
- Zobrazuje název připojeného zařízení **Bluetooth** u funkce **Bluetooth**.
- Systém RDS (rádiový datový systém)
- Volba stereo/mono. (strana 27)

**AUTO VOL**:

- Slouží k zapnutí/vypnutí režimu automatické hlasitosti **AUTO VOLUME**.

**AUTO POWER**:

- Slouží k zapnutí/vypnutí režimu automatické hlasitosti **AUTO POWER**. (strana 31)
- Zapíná nebo vypíná uzamčení připojení přes **Bluetooth**. (strana 26)

**PRESET**: Volba rozhlasových programů.

**DELETE**: Vymazání uložené stránky.

**PTY**: Vyhledávání rozhlasových stanic podle druhu rádia.

## Přední panel

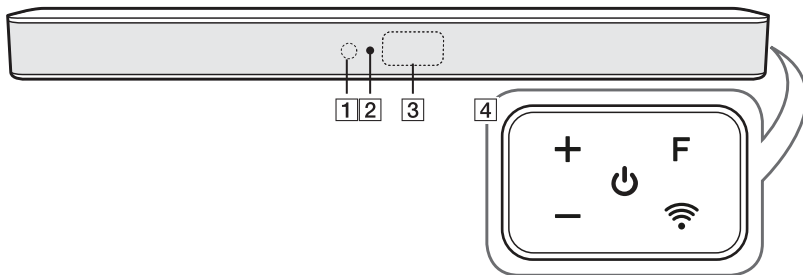

**1** Senzor dálkového ovládání

**2** LED kontrolka  
Ukazuje stav připojení.

- Bílá (Blikající): Čeká se na síťové připojení u funkce Wi-Fi.
- Bílá (Svítící): Síťové připojení u funkce Wi-Fi je hotovo nebo jsou vybrány jiné funkce.
- Bílá (Tlumená): Pohotovostní režim s připojením k síti.
- Červená (Svítící): Pohotovostní režim bez připojení k síti.

**3** Okno displeje

**4** ⏻ (Pohotovostní režim)  
Zapíná (ON) a vypíná (OFF) přístroj.

**F** (Funkce)

Vybírá funkci a zdroj vstupu.

(WI-FI, OPT/HDMI ARC, BT, LG TV, HDMI, PORT, FM)

**+/−** (Hlasitost)

**📶** (Wi-Fi)

Vybírá funkci Wi-Fi.





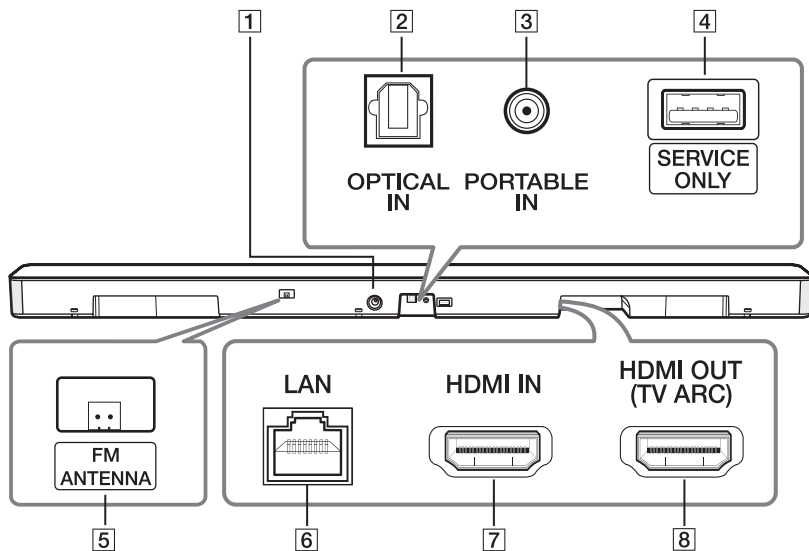

## Zadní panel



- |   |  |
|---|--|
| <p><b>1 DC IN</b> (Vstup AC adaptéru)</p> <p><b>2 Konektor OPTICAL IN</b><br/>Provedte připojení k optickému zařízení.</p> <p><b>3 Konektor PORTABLE IN</b><br/>Připojte přenosné zařízení.</p> <p><b>4 USB (pouze k servisním účelům)</b><br/>Konektor pro stahování S/W</p> | <p><b>5 FM ANTENNA</b><br/>Připojit k rádio anténě.</p> <p><b>6 LAN port</b><br/>Provedte připojení k routeru.</p> <p><b>7 HDMI IN</b><br/>Provedte připojení k zařízení s výstupem HDMI OUT.</p> <p><b>8 HDMI OUT (TV ARC)</b><br/>Připojení k HDMI IN (ARC) na televizoru.</p> |
|---|--|

## Užitečné funkce pro používání jednotky

Funkce	Popis	Provádí	Udělejte toto
Televizor dálkového ovládání zapnuto / vypnuto (Stránka 29)	Umožňuje ovládat hlasitost této jednotky TV dálkovým ovladačem, a to dokonce i výrobkem jiné společnosti. Počáteční nastavení této funkce bylo zapnuto.	Zapne	Stiskněte a podržte <b>AV SYNC</b> na dálkovém ovladači po dobu asi 3 sekund a poté znovu stiskněte toto tlačítko.
		Vypne	Stiskněte a podržte <b>AV SYNC</b> na dálkovém ovladači po dobu asi 3 sekund a poté znovu stiskněte toto tlačítko.
BT Lock On/Off (Stránka 26)	Umožňuje připojit zařízení <b>Bluetooth</b> pouze na funkce <b>Bluetooth</b> a LG TV. Počáteční nastavení této funkce bylo vypnuto.	Zapne	Stiskněte a podržte <b>AUTO POWER</b> na dálkovém ovladači po dobu asi 2 sekund ve funkci <b>Bluetooth</b> a poté znovu stiskněte toto tlačítko.
		Vypne	Stiskněte a podržte <b>AUTO POWER</b> na dálkovém ovladači po dobu asi 2 sekund ve funkci <b>Bluetooth</b> a poté znovu stiskněte toto tlačítko.
Automatické napájení zapnutí / vypnutí (Stránka 31)	Umožňuje jednotce automatické zapínání a vypínání vstupních signálů: Optický, LG TV, <b>Bluetooth</b> nebo aplikace „LG Wi-Fi Speaker“. Počáteční nastavení této funkce bylo zapnuto.	Zapne	Stiskněte <b>AUTO POWER</b> na dálkovém ovladači a poté znovu stiskněte toto tlačítko.
		Vypne	Stiskněte <b>AUTO POWER</b> na dálkovém ovladači a poté znovu stiskněte toto tlačítko.
BT Pohotovostní režim Zap / Vyp (Stránka 34)	Umožňuje přepnutí jednotky do pohotovostního režimu a přitom zachovat připojení <b>Bluetooth</b> .	Zapne	Nejdříve nastavte hlasitost na minimum. Stiskněte a podržte <b>—</b> na přístroji a <b>INFO/RDS</b> na dálkovém ovladači po dobu asi 3 sekund a poté znovu stiskněte toto tlačítko.
		Vypne	Nejdříve nastavte hlasitost na minimum. Stiskněte a podržte <b>—</b> na přístroji a <b>INFO/RDS</b> na dálkovém ovladači po dobu asi 3 sekund a poté znovu stiskněte toto tlačítko.
Sítový pohotovostní režim zapnutý / vypnutý (Stránka 34)	Umožňuje přepnutí jednotky do pohotovostního režimu a přitom zachovat síťové připojení.	Zapne	Stiskněte tlačítko  na přístroji nebo tlačítko  .
		Vypne	Stiskněte tlačítko  na přístroji nebo tlačítko  na dálkovém ovladači po dobu asi 3 sekund.

## Montáž systému Soundbar

Zvuk můžete poslouchat zapojením přístroje k jinému zařízení: k televizi, k přehrávači disků Blu-ray, k DVD přehrávači atd.

Umístěte přístroj před televizi a připojte k němu libovolné zařízení. (Strany 15 - 22)

Bezdrátový subwoofer můžete v místnosti postavit na jakékoli místo. Subwoofer je přesto vhodné umístit do blízkosti hlavního přístroje. Natočte jej směrem do středu místnosti, čímž omezíte odražení zvuku od stěn.



### ! Výstraha

- Pro nejlepší výkon bezdrátového připojení, jako je **Bluetooth** nebo bezdrátové připojení subwooferu, neumísťujte přístroj na kovový nábytek, protože připojení k bezdrátové síti komunikuje přes modul, který je umístěn na spodní straně přístroje.
- Dejte pozor, abyste povrch přístroje/subwooferu při montáži či přesunu nepoškrábali.

### ! Poznámka

Kvůli pohodlnému používání tlačítek doporučujeme, abyste při instalaci zvukové lišty zachovali určitou vzdálenost mezi zvukovou lištou a televizorem.

## Montáž hlavní jednotky na stěnu.

Hlavní jednotku můžete připevnit na stěnu.



### ! Výstraha

Vzhledem k tomu, že je obtížné po instalaci této jednotky provést připojení, měli byste připojit kabely už před instalací.

## Materiály pro přípravu

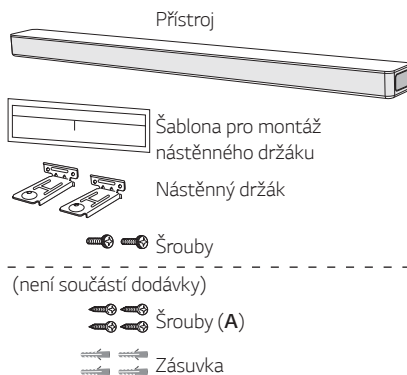

1. Vyrovnajte úroveň SPODNÍ ČÁST TV na šabloně pro montáž nástěnného držáku se spodní hranou televize a přidržte šablonu na místě.

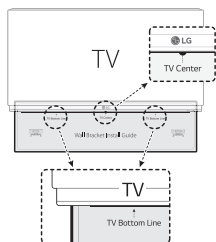

2. Při montáži na zeď (betonovou) použijte hmoždinky. Bude nutné vyvrtat několik otvorů. Jako pomůcka pro vrtání slouží dodaná destička (šablona pro instalaci nástěnného držáku). Vyvrtajte otvory v místech, které jsou uvedeny v průvodci montáží.

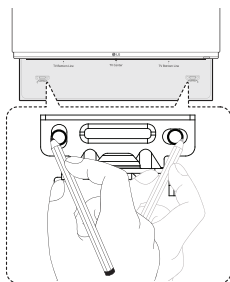

3. Odejměte šablonu pro montáž nástěnného držáku.
4. Připevněte držáky se šrouby (A), jak je znázorněno na obrázku níže.

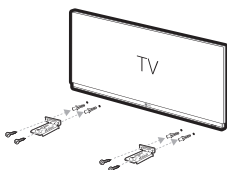

### ! Poznámka

Hmoždinky (A) a šrouby pro montáž na zeď nejsou součástí dodávky. Pro montáž doporučujeme použít Hilti (HUD-1 6 x 30).

5. Položte přístroj na držáky tak, aby odpovídaly otvorům pro šrouby na spodní straně přístroje.

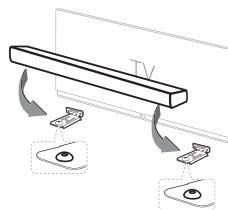

6. Připevněte přístroj pevně pomocí šroubů.

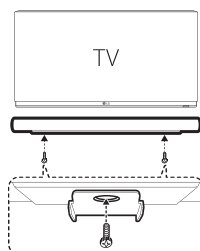

### ! Poznámka

Chcete-li přístroj odpojit, proveďte to v obráceném pořadí.

### ! Výstraha

- Neinstalujte tento přístroj obráceně, tj. spodní částí nahoru. Mohli byste tím poškodit části tohoto přístroje nebo způsobit zranění.
- Na instalovaný přístroj nic nezavěšujte a chraňte jej před nárazy.
- Přístroj řádně připevněte ke zdi a zajistěte jej proti spadnutí. Jeho pád může způsobit poranění osob nebo poškození přístroje.
- Je-li přístroj namontován na zeď, zajistěte, aby děti neměly možnost odpojit kterýkoli z připojených kabelů, v opačném případě může dojít k pádu přístroje.

## Uspořádání kabelů

Vedení kabelu můžete upravit pomocí kabelových pásek.

1. Sepněte kabely k sobě pomocí kabelových pásek, jak je znázorněno níže.
2. Utáhněte kabelové pásky.

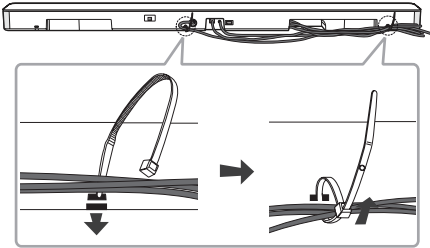

### ! Poznámka

Po dokončení všech připojení můžete uspořádat kabely podle potřeby.

## Připojení AC adaptéru

Připojte reproduktor ke zdroji napětí s použitím dodávaného adaptéru střídavého proudu.

1. Připojte k AC adaptéru dodaný napájecí kabel.
2. Připojte kabel napájecího adaptéru na vstup DC IN.
3. Zastrčte AC napájecí kabel do AC výstupu.

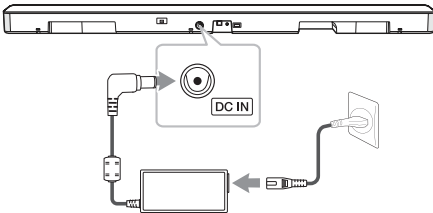

### ! Výstraha

Používejte pouze AC adaptér dodaný s tímto přístrojem. Nepoužívejte napájení z jiného přístroje či od jiného výrobce. Použití jakéhokoliv jiného napájecího kabelu či napájení může způsobit poškození přístroje a zrušit platnost vaší záruky.

## Připojení bezdrátového subwooferu

### LED indikátor bezdrátového subwooferu

Barva LED	Stav
Zelená (bliká)	Pokouší se o spojení.
Zelená	Připojení je navázáno.
Červená	Bezdrátový subwoofer je v pohotovostním režimu, nebo se připojení nezdařilo.
Vypnuto (nesvítil)	Přívodní kabel bezdrátového subwooferu je odpojen.

### První nastavení bezdrátového subwooferu

1. Připojte napájecí kabel reproduktoru a bezdrátového subwooferu do elektrické zásuvky.
2. Zapněte reproduktor. Reproduktor a bezdrátový subwoofer se automaticky propojí.

## Ruční spárování bezdrátového subwooferu

Pokud připojení není navázáno, můžete na bezdrátovém subwooferu vidět červené LED světlo a nevychází z něho žádný zvuk. Abyste problém vyřešili, postupujte následovně.

1. Stiskněte tlačítko **Pairing** na zadní straně bezdrátového subwooferu.

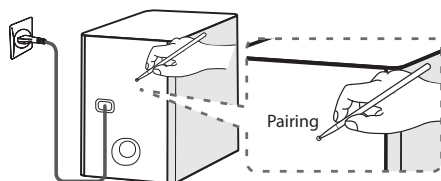

- Zelená LED na zadní straně bezdrátového basového reproduktoru bude rychle blikat. (Jestliže zelená LED neblíká, stiskněte a podržte tlačítko Pairing.)
2. Zapněte reproduktor.
  3. Spárování je dokončeno.
    - Zelená LED na zadní straně bezdrátového basového reproduktoru se rozsvítí.

### ! Poznámka

- Než spolu začnou hlavní jednotka a subwoofer komunikovat, může to trvat několik sekund (i déle).
- Čím blíže jsou hlavní jednotka a subwoofer u sebe, tím lepší je kvalita zvuku. Doporučuje se instalovat hlavní jednotku a subwoofer co nejbližší k sobě a vyhnout se níže uvedeným případům.
  - Mezi hlavní jednotkou a subwooferem je překážka.
  - Existuje další zařízení, které používá stejnou frekvenci s tímto bezdrátovým připojením, jako je např. lékařský přístroj, mikrovlnná trouba nebo zařízení s bezdrátovým síťovým připojením (LAN).
  - Udržujte zvukovou lištu a subwoofer ve vzdálenosti více než 1 m od určitých zařízení (např. bezdrátový router, mikrovlnná trouba atd.), aby nedošlo k rušení bezdrátového připojení.

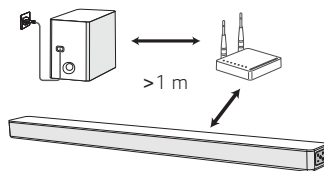

## Připojení k televizi

Propojte prosím toto zařízení a televizi pomocí optického digitálního kabelu nebo podle stavu televize kabelem HDMI.

### Použití OPTICKÉHO kabelu

1. Pomocí OPTICKÉHO kabelu propojte zdířku OPTICAL IN na zadní straně přístroje se zdířkou OPTICAL OUT na televizi.

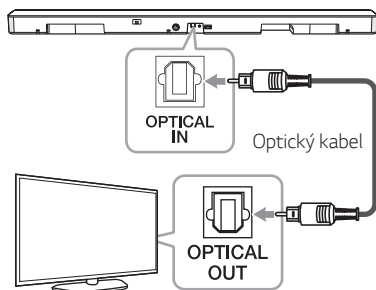

2. Vyberte si jako zdroj vstupního signálu OPT/ HDMI ARC opakovaným stisknutím tlačítka **F** na dálkovém ovládní nebo základní jednotce.

Jestliže je vytvořeno spojení mezi základní jednotkou a vaším televizním přijímačem, na displeji se zobrazí „OPT“

#### ! Poznámka

- Před připojením optického kabelu se ujistěte, že jste vyjmuli ochrannou krytku zástrčky, pokud je jí kabel opatřen.
- Zvuk z televize můžete poslouchat pomocí reproduktorů tohoto zařízení. U některých modelů televízí bude nutné v nabídce televize vybrat možnost externího reproduktoru. (Bližší informace najdete v uživatelské příručce k vaší televizi.)
- K poslechu zvuku prostřednictvím tohoto přístroje nastavte zvukový výstup na televizi: Nabídka nastavení televize → [Sound] → [TV Sound output] → [External speaker (Optical)]
- Podrobnosti nabídky nastavení televize se liší v závislosti na výrobcích nebo modelech vaší televize.
- Je-li toto zařízení připojeno současně přes OPTICAL a ARC, vyšší prioritu má signál ARC.

## LG Sound Sync

# Sound Sync Wireless

Stejně funkce tohoto přístroje můžete ovládat dálkovým ovládním televize, která má funkci LG Sound Sync. Je kompatibilní s televízí LG, kterou podporuje LG Sound Sync. Zkontrolujte, zda je na vaší televizi logo LG Sound Sync.

Funkce, které se dají ovládat pomocí dálkového ovládní televize LG : Zesílit, zeslabit a ztlumit zvuk.

Podrobnosti o LG Sound Sync najdete v uživatelské příručce televize.

Použijte jedno z těchto připojení podle možností vašeho zařízení.

#### ! Poznámka

- Když používáte funkci LG Sound Sync, můžete také použít dálkové ovládní tohoto přístroje. Když znovu použijete dálkové ovládní, přístroj se synchronizuje s televzí. Podle specifikací televize se synchronizuje hlasitost a ztlumení této jednotky s televzí.
- Pokud se připojení nezdaří, zkontrolujte stav televize a napájení.
- Když používáte LG Sound Sync zkontrolujte v níže uvedených případech stav tohoto přístroje a připojení.
  - Jednotka je vypnuta.
  - Změna funkce na jinou funkci.
  - Odpojení optického kabelu.
- Když je funkce AUTO POWER zapnuta (ON), doba vypínání tohoto přístroje se různí podle typu televize.

## LG Sound Sync s kabelovým připojením

1. Připojte TV LG k jednotce prostřednictvím optického kabelu.

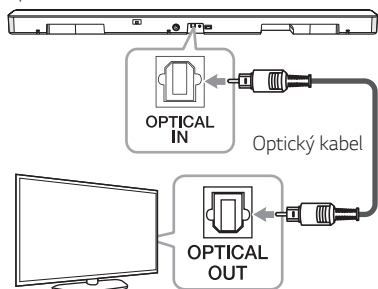

2. Zvukový výstup na televizi nastavte k poslechu zvuku prostřednictvím tohoto přístroje:  
Nabídka nastavení televize → [Sound] → [TV Sound output] → [LG Sound Sync (Optical)]
3. Přístroj zapněte stiskem tlačítka na dálkovém ovládacím nebo tlačítka na základní jednotce.
4. Pomocí tlačítka OPT/HDMI ARC vyberte funkci **F** na dálkovém ovládacím, nebo tlačítka **F** na přístroji, dokud se funkce nevybere.

Když je propojení mezi tímto přístrojem a vaší televizí normální, uvidíte na displeji „LGOPT“.

### ! Poznámka

Údaje v nabídce nastavení televize se mohou lišit v závislosti na modelu.

## LG Sound Sync s bezdrátovým připojením

1. Přístroj zapněte stiskem tlačítka na dálkovém ovládacím nebo tlačítka na základní jednotce.
2. Vyberte funkci LG TV pomocí tlačítka **F** na dálkovém ovládacím, nebo tlačítka **F** na přístroji, dokud se funkce nevybere.
3. Na televizi nastavte (bezdrátovou) funkci LG Sound Sync. Viz pokyny v uživatelské příručce televize.

Když je propojení mezi tímto přístrojem a vaší televizí normální, objeví se na 3 sekundy na displeji „PAIRED“ a pak se na něm objeví „LG TV“.

### ! Poznámka

- Pokud přístroj vypnete přímo stisknutím (Vypínač), dojde k odpojení bezdrátového systému LG Sound Sync (bezdrátového).
- Když jsou váš televizní přijímač a základní jednotka propojeny přes LG Sound Sync (bezdrátově), bude základní jednotka v pohotovostním síťovém režimu bez ohledu na stav síťového připojení, když byla základní jednotka vypnutá. Zkontrolujte ztlumenou bílou LED diodu na jednotce.



## Pomocí kabelu HDMI

Propojíte-li tento přístroj s televizí, která podporuje HDMI CEC a ARC (zpětný kanál audia), budete si moci zvuk televize vychutnat prostřednictvím reproduktorů tohoto přístroje bez nutnosti použití optického kabelu.

1. Pomocí kabelu HDMI propojte konektor výstupu HDMI OUT (TV ARC) na zadní straně zařízení se vstupem ARC na televizoru.

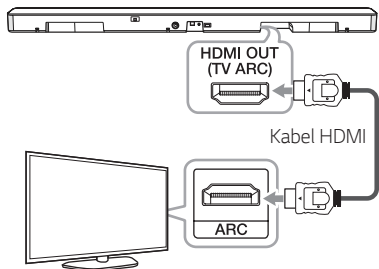

2. Vyberte si jako zdroj vstupního signálu OPT/HDMI ARC opakovaným stisknutím tlačítka F na dálkovém ovládní nebo základní jednotce.

Jestliže je vytvořeno spojení mezi základní jednotkou a vaším televizním přijímačem, na displeji se zobrazí „ARC“.

### ! Poznámka

- Zvuk z televize můžete poslouchat pomocí reproduktorů tohoto zařízení. U některých modelů televizí bude nutné v nabídce televize vybrat možnost externího reproduktoru. (Bližší informace najdete v uživatelské příručce k vaší televizi.)
- K poslechu zvuku prostřednictvím tohoto přístroje nastavte zvukový výstup na televizi: Nabídka nastavení televize → [Sound] → [TV Sound output] → [External speaker (HDMI ARC)]
- Podrobnosti nabídky nastavení televize se liší v závislosti na výrobcích nebo modelech vaší televize.
- V závislosti na modelu vašeho televizního přijímače LG TV bude nutné na něm zapnout funkci SIMPLINK.
- Když přejdete funkci ARC z jiné funkce, budete muset zdroj vstupu přepnout na OPT/HDMI ARC. Potom základní jednotka aktivuje funkci ARC automaticky.

## Funkce ARC (zpětný audio kanál)

Funkce ARC umožňuje HDMI-kompatibilní televizi odesílat zvuk na výstup HDMI OUT receiveru.

Podmínky pro použití této funkce:

- Televizor musí podporovat funkce HDMI-CEC a ARC, a tyto funkce HDMI-CEC a ARC musejí být aktivovány.
- Způsob nastavení funkcí HDMI-CEC a ARC se může v závislosti na modelu televize lišit. Bližší informace o funkci ARC naleznete v uživatelské příručce televize.
- Je nutné použít kabel HDMI (vysokorychlostní kabel HDMI™ typu A s podporou sítě Ethernet).
- Výstup HDMI OUT na přístroji musíte propojit se vstupem HDMI IN na televizi s podporou funkce ARC, a to prostřednictvím kabelu HDMI.
- K televizi s funkcí ARC je možné připojit pouze jeden Soundbar.

## Co je SIMPLINK?



Jsou-li receiver a televize LG s funkcí SIMPLINK propojeny přes HDMI, je možné některé funkce receiveru ovládat dálkovým ovládním televize.

Funkce, které lze ovládat dálkovým ovládním k LG TV: Zapínání/vypínání, zesilování/zeslabování zvuku atd.

Pro bližší informace k funkci SIMPLINK nahlédněte do uživatelského manuálu televize.

Televizory LG s funkcí SIMPLINK jsou označeny výše uvedeným logem.

### ! Poznámka

- V závislosti na stavu přístroje se může obsluha funkce SIMPLINK odchylovat od zamýšleného účelu, případně nemusí vůbec fungovat.
- V závislosti na televizi nebo přehrávači, který je propojen s tímto přístrojem, se může obsluha funkce SIMPLINK lišit od vašeho účelu.

## Další informace týkající se HDMI

- Pokud zapojujete kompatibilní zařízení HDMI nebo DVI, ujistěte se o následujícím:
  - Zkuste vypnout zařízení HDMI/DVI a tento přehrávač. Dále zapojte k zařízení HDMI/DVI a ponechte po dobu 30 sekund, poté zapojte tento přehrávač
  - Video vstup připojeného zařízení je pro tento přístroj nastaven správně.
  - Připojené zařízení je kompatibilní s video vstupem 720 x 576p (nebo 480p), 1280 x 720p, 1920 x 1080i nebo 1920 x 1080p.
- Ne všechna HDCP-kompatibilní HDMI nebo DVI zařízení budou pracovat s tímto přehrávačem.
  - Při použití zařízení nekompatibilního s HDCP se nebude obraz zobrazovat správně.

### ! Poznámka

- Pokud připojené zařízení HDMI nepřijímá zvukový výstup z přehrávače, zvuk zařízení HDMI může být zkeslený nebo nemá výstup.
- Je-li propojení již vytvořeno, může změna rozlišení způsobit poruchu. K vyřešení problému vypněte přehrávač a poté jej opět zapněte.
- Pokud připojení HDMI s HDCP není ověřeno, obrazovka televize zčerná. V takovém případě zkontrolujte HDMI připojení, nebo kabel HDMI odpojte.
- Pokud jsou na obrazovce šумы nebo linky, zkontrolujte prosím kabel HDMI (délka je obecně limitována na 4,5 m).
- V režimu HDMI nelze přepínat rozlišení obrazu. Změna rozlišení videa připojeného komponentu.
- Pokud máte počítač připojený ke konektoru HDMI IN a zaznamenáváte neobvyklý signál video výstupu, změňte rozlišení počítače na 576p (nebo 480p), 720p, 1080i nebo 1080p.

## Kontrolní seznam HDMI kabelů

Některé kabely HDMI špatně přenášejí signál, což může způsobovat problémy při přenosu zvuku a obrazu.

Dokonce i po připojení kabelů HDMI, jestliže zvuk není slyšet, je přerušovaný nebo je rušen, případně na vašem televizoru chybí obraz, dochází k rušení plynulého přehrávání videa, může být problém v kabelu HDMI.

Použijte kabel, který je označen certifikačním logem prémiového kabelu HDMI. Také se ujistěte, že používáte kabel certifikovaný jako Typ A, ethernetový vysokorychlostní HDMI™ kabel.

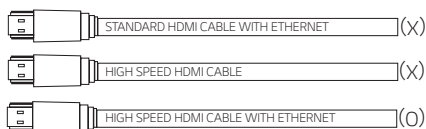

## Připojení pomocí kabelu HDMI\*

Chcete-li si s audio systémem prostřednictvím kabelu HDMI plně vychutnat kanál živého vysílání, musí vaše televize podporovat nejnovější funkce HDMI (HDMI CEC<sup>1)</sup> / ARC (zpětný kanál audia). Jestliže vaše televize tyto funkce HDMI nepodporuje, je zapotřebí audio systém připojit prostřednictvím OPTICKÉHO kabelu.

1) HDMI CEC (High-Definition Multimedia Interface Consumer Electronics Control (Multimediální rozhraní o vysokém rozlišení, spotřebitelem ovládaná elektronika))

Consumer Electronics Control (CEC) je funkce HDMI navržena tak, aby uživatelé umožňovala ovládat a řídit zařízení podporující CEC, která jsou připojena přes HDMI za pomoci jediného z jejich dálkových ovládaní.

\* Obchodní názvy pro CEC jsou Simplink (LG), Anynet+ (Samsung), BRAVIA Sync (Sony), EasyLink (Philips) atd.

## Volitelné zapojení vybavení

### Připojení HDMI

Můžete si užívat zvuk z externího zařízení, které je připojeno ke konektoru HDMI IN na tomto přístroji.

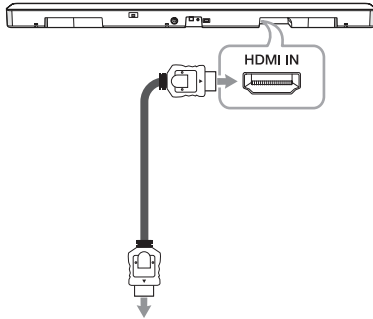

k přehrávači disků Blu-ray,  
DVD přehrávači, atd.

1. Připojte konektor HDMI IN v zadní části přístroje ke konektoru HDMI OUT audio zařízení, např. přehrávače Blu-ray, přehrávače DVD atd.
2. Nastavte zdroj vstupního signálu na HDMI IN. Stiskněte opakovaně tlačítko **F** na dálkovém ovládacím nebo **F** na přístroji, dokud se nevybere funkce.

### Připojení optického vstupu OPTICAL IN

Připojte konektor z optického výstupu vnějšího zařízení na konektor OPTICAL IN.

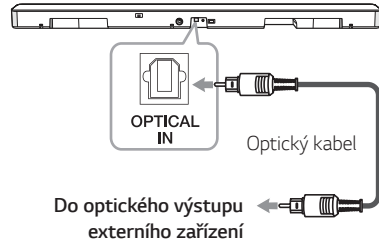

1. Propojte vstup OPTICAL IN na zadní straně jednotky s konektorem optického výstupu vašeho externího zařízení.
2. Vyberte si jako zdroj vstupního signálu OPT/ HDMI ARC opakovaným stisknutím tlačítka **F** na dálkovém ovládacím nebo základní jednotce.

Jestliže je vytvořeno spojení mezi základní jednotkou a vaším televizním přijímačem, na displeji se zobrazí „OPT“.

#### ! Poznámka

Před připojením optického kabelu se ujistěte, že jste vyjmuli ochrannou krytku zástrčky, pokud je jí kabel opatřen.

## Zapojení do vstupu PORTABLE IN

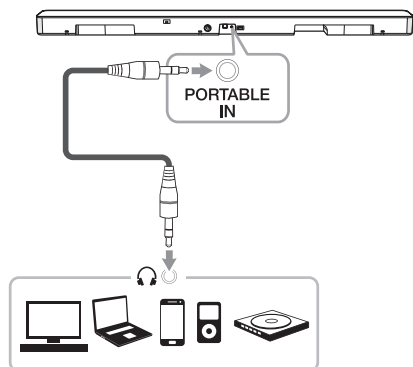

### Poslech hudby z přenosného přehrávače

Toto zařízení může přehrávat hudbu z mnoha typů přenosných přehrávačů.

1. Připojte přenosný přehrávač ke konektoru PORTABLE IN přístroje.
2. Zapněte napájení stisknutím tlačítka  (vypínač)
3. Vyberte funkci PORT. stisknutím tlačítka **F** na dálkovém ovládání, nebo tlačítka **F** na přístroji, dokud se nevybere funkce.
4. Zapněte přenosný přehrávač nebo externí zařízení a spusťte přehrávání.

## Připojení volitelných zařízení

Můžete poslouchat zvuk i obraz z připojeného externího zařízení.

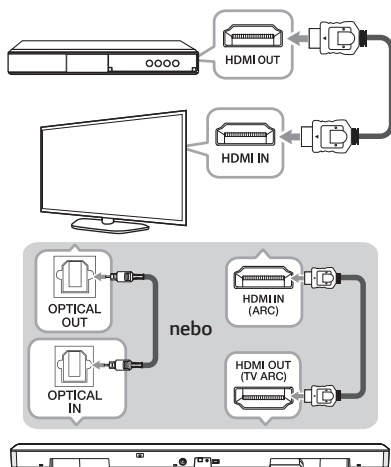

1. Propojte zásuvku HDMI IN na vašem TV přijímači se zásuvkou HDMI OUT na externím zařízení, jako je přehrávač disků Blu-ray, DVD přehrávač atd.
2. Pomocí kabelu OPTICAL propojte zásuvku OPTICAL IN j na zadní straně zařízení se zásuvkou OPTICAL OUT na TV přijímači.  
Pomocí HDMI kabelu propojte zásuvku HDMI OUT (TV ARC) na zadní straně zařízení se zásuvkou HDMI IN (ARC) na TV přijímači.
3. Nastavte vstup na OPT/HDMI ARC. Opakovaně stiskněte tlačítko **F** na dálkovém ovládání nebo tlačítko **F** na zařízení, dokud se nenavolí příslušná funkce.

### ! Poznámka

Jestliže zvukový panel nehraje nebo video signál na TV přijímači není plynulý, může být problém v HDMI kabelu. Provéřte kabel podle seznamu HDMI kabelů. (strana 18)

## Připojení antény

Pro poslech rádia připojte dodanou anténu.

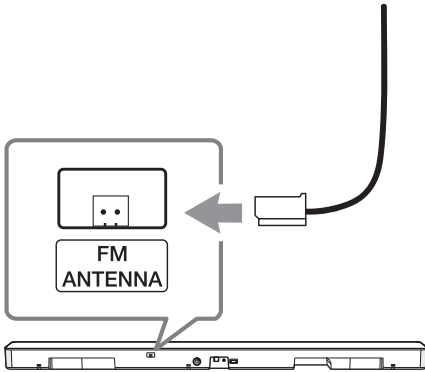

### ! Poznámka

Po připojení FM drátové antény se ujistěte, že je plně roztažena.

## Sítové připojení

Můžete si užít různé funkce tohoto soudbaru tím, že se připojíte k síti a vašemu chytrému zařízení pomocí aplikace „LG Wi-Fi Speaker“.

Zvolte metodu připojení s ohledem na vaše sítové prostředí.

### ! Poznámka

V sítovém prostředí (router, internet a poskytovatel internetového připojení), které podporuje IPv4 i IPv6, se síť automaticky připojí k IPv4 nebo IPv6 při připojování k síti. Status jednotlivých sítí můžete zkontrolovat výběrem nastavení My Speakers ([Settings]>[IP Info.]) v aplikaci „LG Wi-Fi Speaker“.

## Drátové připojení

Použitím drátového připojení docílíte nejlepšího výkonu, protože připojená zařízení jsou přímo zapojená do sítě bez vysokofrekvenčního rušení.

Pomocí kabelu LAN připojte soundbaru k domácímu routeru.

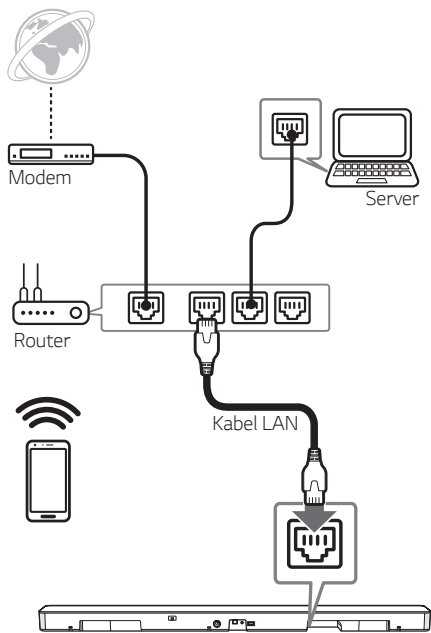

## Bezdrátové připojení

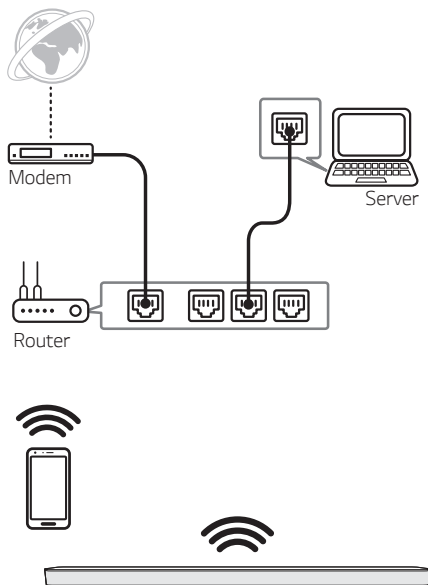

Pokud není k dispozici drátové připojení mezi soundbarem a domácím routerem, můžete provést připojení bezdrátově.

Pro bezdrátové připojení soundbaru do sítě je vyžadována aplikace „LG Wi-Fi Speaker“.

Stáhněte si a nainstalujte aplikaci „LG Wi-Fi Speaker“ na vaše chytré zařízení. Spusťte aplikaci a postupujte podle pokynů na obrazovce vašeho chytrého zařízení, chcete-li bezdrátově připojit soundbaru.

## „LG Wi-Fi Speaker“

Aplikace „LG Wi-Fi Speaker“ umožňuje používat různé funkce tohoto soundbaru prostřednictvím vašeho chytrého zařízení:

### Vychutnejte si hudbu na vašem zařízení a serveru domácí sítě

Můžete poslouchat hudbu na vašem chytrém zařízení a serveru domácí sítě.

### Použití vestavěného přehrávače Chromecast

Hudbu z tohoto soundbaru si můžete vychutnat prostřednictvím aplikací podporujících Chromecast.

### Nastavení a ovládání soundbaru

Nastavení a ovládání soundbaru můžete spravovat i bez dálkového ovladače.

### Aktualizace soundbaru

Soundbaru můžete aktualizovat na nejnovější verzi.

### Požadavky

- **Bezdrátový router** musí být připojen k internetu.
- **Chytré zařízení**, například chytrý telefon nebo tablet, musí být připojeno k bezdrátovému routeru prostřednictvím připojení Wi-Fi.

#### ! Poznámka

Potřebujete-li více informací o „LG Wi-Fi Speaker“, postupujte podle pokynů aplikace nebo se podívejte do uživatelské příručky k „LG Wi-Fi Speaker“.

## Instalace aplikace „LG Wi-Fi Speaker“

### Prostřednictvím „App Store“ společnosti Apple nebo „Play Store“ společnosti Google.

1. Klepněte na ikonu Apple „App Store“ nebo ikonu Google „Play Store“.
2. Do vyhledávací lišty zadejte „LG Wi-Fi Speaker“ a klepněte na „Search“ (hledat).
3. Zvolte „LG Wi-Fi Speaker“ v seznamu výsledků vyhledávání ke stažení.

#### ! Poznámka

- Aplikace „LG Wi-Fi Speaker“ bude k dispozici v následujících verzích softwaru:  
Android OS : Ver. 5.0 (nebo novější)  
iOS : Ver. 10 (nebo novější)
- V závislosti na zařízení se může stát, že aplikace „LG Wi-Fi Speaker“ nebude správně fungovat.

## Pracuje s Google Assistant

Tato jednotka pracuje s Google Assistant. Můžete ovládat některé funkce této jednotky: Přehrávání a zastavení hudby a ovládání hlasitosti.

### Požadavky

- Zařízení se zabudovaným Google Assistant (prodává se samostatně)
- Toto zařízení musí být připojeno k Internetu.
- Toto zařízení musí být zaregistrováno v aplikaci [Google Home].

## Používání bezdrátové technologie Bluetooth

### O technologii Bluetooth

**Bluetooth** je bezdrátová technologie komunikace pro připojení na krátké vzdálenosti.

Zvuk může být přerušen, pokud spojení je narušeno jinými elektronickými vlnami nebo připojením

**Bluetooth** v ostatních místnostech.

Připojení samostatných zařízení pomocí bezdrátové technologie **Bluetooth** není zpoplatněno. Mobilní telefon s bezdrátovou technologií **Bluetooth** lze ovládat pomocí funkce Cascade, pokud je připojení provedeno pomocí bezdrátové technologie **Bluetooth**.

- Dostupná zařízení: Smart phone, MP3 přehrávač, notebook atd.
- Version: 4,0
- Codec: SBC, AAC

### Profily Bluetooth

Aby bylo možné používat bezdrátovou technologii **Bluetooth**, musí být zařízení schopna interpretovat určité profily. Tento reproduktor je kompatibilní s následujícími profily:

A2DP (Profil pokročilého vysílání zvuku)

## Poslech hudby z Bluetooth zařízení

Předtím, než začnete proces párování, se ujistěte, že je na vašem chytrém zařízení zapnuta funkce **Bluetooth**. Viz uživatelská příručka vašeho zařízení **Bluetooth**. Po provedení procesu párování není nutné jej provádět znovu.

1. Pomocí tlačítka **F** na dálkovém ovládání vyberte funkci **Bluetooth** nebo pomocí tlačítka **F** na přístroji, dokud se funkce nevybere. V okně zobrazení se objeví hláška „BT“ a následně „READY“.
2. Spustíte zařízení **Bluetooth** a provedte operaci párování. Při vyhledávání tohoto reproduktoru na vašem zařízení **Bluetooth**, se může na displeji zařízení **Bluetooth**, v závislosti na typu zařízení **Bluetooth**, objevit seznam nalezených zařízení. Váš reproduktor se zobrazí jako „LG SK6F(XX:XX)“.
3. Vyberte „LG SK6F(XX:XX)“.

#### ! Poznámka

- XX:XX vyjadřuje poslední čtyři číslice adresy. Například pokud má vaše jednotka MAC adresu 20:C3:8F:C9:31:55, na vašem **Bluetooth** zařízení uvidíte „LG SK6F (31:55)“.
- V závislosti na typu zařízení **Bluetooth** se některá zařízení párují různým způsobem. Je-li požadován, zadejte kód PIN (0000).



4. Když bude základní jednotka úspěšně propojena s vaším zařízením **Bluetooth**,  
V okně displeje se zobrazí „PAIRED“ → název vašeho zařízení → „BT“

### ! Poznámka

- Není-li možné na přístroji zobrazit název zařízení, objeví se „-“.
- Když budete chtít zkontrolovat název připojeného zařízení, stiskněte **INFO/RDS** na dálkovém ovládacím. Název připojeného zařízení **Bluetooth** se zobrazí.

5. Poslech hudby.

Chcete-li přehrávat hudbu uloženou na vašem zařízením **Bluetooth**, více informací naleznete v uživatelské příručce vašeho **Bluetooth** zařízení.

Podle úrovně hlasitosti zařízení **Bluetooth** bude upravena hlasitost zařízení **Bluetooth**.

### ! Poznámka

- Technologie **Bluetooth** vyžaduje, aby byly přístroj i zařízení **Bluetooth** při vytváření připojení co nejbližší u sebe a tuto vzdálenost pak musíte udržovat.  
V níže uvedeném případě se pak mohou vyskytnout potíže:
  - Mezi přístrojem a zařízením **Bluetooth** je překážka.
  - Existuje další přístroj, který používá stejnou frekvenci s technologií **Bluetooth**, jako je např. lékařský přístroj, mikrovlnná trouba nebo přístroj s bezdrátovým síťovým připojením (LAN).
- Tento přístroj podporuje automatické párování **Bluetooth**. Nicméně to nefunguje v následujícím případě:
  - Po restartování tohoto přístroje.
  - Pokud tuto jednotku sami odpojíte.
  - Pokud tuto jednotku odpojíte pomocí připojeného zařízení s rozhraním **Bluetooth**.
- Zvuk může být přerušeno, je-li připojení rušeno jinými elektronickými vlnami.
- Pomocí této jednotky nelze ovládat zařízení **Bluetooth**.
- Párování je omezeno na „jedno“ zařízení **Bluetooth**. Vícenásobné párování není podporováno.
- V závislosti na typu přístroje nemusí být funkce **Bluetooth** k dispozici.
- Technologii **Bluetooth** můžete využít například s telefonem, MP3 přehrávačem, notebookem atd.
- Čím větší je vzdálenost mezi jednotkou a zařízením **Bluetooth**, tím nižší je kvalita zvuku.
- Jestliže se jednotka vypne nebo se **Bluetooth** zařízení od jednotky vzdálí, spojení **Bluetooth** se přeruší.
- Dojde-li ke zrušení připojení **Bluetooth**, připojte zařízení **Bluetooth** znovu.
- Není-li zařízení **Bluetooth** připojeno, objeví se v okně zobrazení hláška „READY“.
- Uvedete-li funkci Wi-Fi do stavu nepřipojené sítě, **Bluetooth** a Wireless TV Sound Sync nebudou připojeny.
- Když po připojení zařízení **Bluetooth** zvolíte jinou funkci, připojení **Bluetooth** se odpojí. Když se vrátíte k funkci **Bluetooth**, připojení **Bluetooth** se obnoví automaticky.

## Uzamčení spojení přes Bluetooth (BT LOCK)

Můžete omezit připojení přes **Bluetooth** pouze na spojení mezi BT (**Bluetooth**) základní jednotky a televize LG TV, aby se zabránilo neúmyslnému spojení přes **Bluetooth**.

Tuto funkci zapnete stisknutím a podržením tlačítka **AUTO POWER** na dálkovém ovládání po dobu přibližně 2 sekund ve funkci BT (**Bluetooth**) a opětovně je stiskněte při přesunutí na „OFF - BT LOCK“. Pak můžete omezit připojení **Bluetooth**.

Toto funkci vypnete stlačením a podržením tlačítka **AUTO POWER** na dálkovém ovládání po dobu přibližně 2 sekund ve funkci BT (**Bluetooth**) a opětovně ho stiskněte při přesunutí na „ON - BT LOCK“.



### Poznámka

Dokonce i když je zapnuta funkce BT LOCK, díky funkci Auto Power se zvukový panel zapne. Aby se tomu zabránilo, vypněte funkci Auto Power. (strana 31)

## Provoz rádia

Ujistěte se, že je připojena FM anténa. (strana 21)

### Poslouchání rádia

1. Stiskněte **F** na dálkovém ovladači, dokud se volba FM neobjeví na displeji.  
Zapne se posledně přijímaná stanice.
2. Automatické ladění :  
Stiskněte a podržte **TUNING -/+** na dálkovém ovladači, dokud se ukazatel frekvence nezačne měnit, potom tlačítko uvolněte. Vyhledávání stanic se zastaví, když jednotka naladí stanici.

Nebo

Ruční ladění :

Stiskněte několikrát za sebou **TUNING -/+** na dálkovém ovladači.

3. Upravte hlasitost zvuku stisknutím **VOL** (Hlasitost) **+/-** na dálkovém ovladači nebo **-/+** (Hlasitost) na zařízení.

### Zlepšení příjmu FM signálu

Stiskněte a podržte tlačítko **INFO/RDS** na dálkovém ovladači. Poté znovu stiskněte **INFO/RDS** a vyberte stereo nebo mono. Tím se změní přehrávání ze stereo na mono, čímž se zpravidla zlepší příjem.

### Přednastavení ráiových stanic

Můžete přednastavit 10 stanic FM.

Před laděním stanic se přesvědčte, že je hlasitost snížena.

1. Stiskněte **F** dokud se volba FM neobjeví na displeji.
2. Zvolte požadovanou frekvenci stisknutím **TUNING -/+** na dálkovém ovladači.
3. Stiskněte tlačítko **MEMORY** na dálkovém ovladači.  
Číslo přednastavení bude blikat na displeji.
4. Na dálkovém ovládání znovu stiskněte tlačítko **MEMORY**. Stanice se tím uloží.
5. Opakujte kroky 2 až 4 pro uložení dalších stanic.
6. Pro poslouchání přednastavené stanice stiskněte **PRESET** na dálkovém ovladači.

### Vymazání zapamatované stanice

1. Stiskněte **PRESET** na dálkovém ovladači pro výběr čísla předvolby, které si přejete vymazat.
2. Stiskněte **DELETE** na dálkovém ovladači, "DEL P(číslo)?" se objeví na displeji.
3. Stiskněte **DELETE** na dálkovém ovladači k vymazání přednastaveného čísla.

### Vymazání uložených stanic

1. Stiskněte a podržte **DELETE** na dálkovém ovladači zhruba 2 sekundy. Na displeji zařízení bude blikat nápis „DEL ALL?“
2. Stiskněte **DELETE** na dálkovém ovladači k vymazání všech uložených rozhlasových stanic. Na displeji zařízení bude blikat nápis "DELETED ALL"

## Zobrazení informací o rozhlasové stanici

FM tuner je dodáván s příslušenstvím k systému RDS (Datový systém rádia). Na displeji se objeví informace o rádio stanici, kterou právě posloucháte. Chcete-li cyklicky projít různými typy dat, stiskněte opakovaně **INFO/RDS** na dálkovém ovladači.

PTY	(Rozpoznání typu programu) Typ programu (např. Jazz nebo zprávy) se objeví na displeji.
RT	(Text rádia) Textové zprávy obsahují zvláštní informace o vysílané stanici. Tyto zprávy se mohou zobrazit na displeji.
CT	(Čas řízený stanicí) Uvádí čas vysílání stanice.
PS	(Název stanice) Název kanálu se objeví na displeji.

Stisknutím **INFO/RDS** na dálkovém ovladači můžete vyhledat rozhlasové stanice podle typu programu. Na displeji se zobrazí naposledy zvolený PTY. Stiskněte **PTY** na dálkovém ovladači jednou nebo vícekrát ke zvolení požadovaného typu programu. Stiskněte **KK/▷◁** na dálkovém ovladači. Tuner začne automaticky vyhledávat. Když je stanice nalezena, vyhledávání se zastaví.

## Jiné operace

### Používání dálkového televizního ovládání

Některé funkce přístroje můžete ovládat dálkovým televizním ovladačem, a to dokonce i od jiného výrobce.

Mezi funkce, které lze ovládat, patří zesilování/ zeslabování zvuku a ztlumení.

Stiskněte a podržte **AV SYNC** na dálkovém ovladači po dobu asi 3 vteřin. Objeví se zpráva „ON - TV REMOTE“ a jednotku můžete začít ovládat pomocí dálkového televizního ovladače.

Stav funkce můžete zkontrolovat stiskem a podržením tlačítka **AV SYNC**.

Tuto funkci vypnete podržením tlačítka **AV SYNC** a jeho opětovným stiskem po zobrazení zprávy „ON - TV REMOTE“.



#### Poznámka

- Podporované značky televizí

LG	Panasonic	Philips	Samsung
Sharp	Sony	Toshiba	Vizio

- Přesvědčte se, že je výstup na televizi nastaven na [External speaker].
- U některých ovladačů tato funkce nemusí dobře fungovat.
- Tato funkce není dostupná na dálkovém ovladači televizorů LG magic.
- Tato funkce nemusí fungovat správně, pokud budou zapnuty některé ovládací funkce TV, například HDMI CEC, SIMPLINK a LG Sound Sync.
- Některé dálkové ovladače nemusí být podporované.
- Některé z dálkových ovladačů nemusí fungovat, pokud opakovaně stisknete tlačítko ovládání hlasitosti.

### AV Sync

Mezi zvukem soundbaru a TV obrazem se mohou vyskytnout neshody.

V tomto případě lze pomocí této funkce nastavit prodlevu.

- Stiskněte **AV SYNC**.
- K řízení času použijte **⏮/⏭**. Lze jej nastavit v rozmezí od 0 do 300 ms.

### Dočasně vypnutí zvuku

Ke ztlumení zvuku přístroje stiskněte tlačítko  (Ztišit).

Přístroj můžete například před přijmutím příchozího volání na mobilním telefonu ztlumit; během ztlumení na displeji objeví „MUTE“.

Chcete-li ztlumení zrušit, opět na dálkovém ovladači zmáčkněte  (Ztišit) nebo změňte úroveň hlasitosti.

## Automatické stmívání displeje

Pokud po dobu 15 sekund nebylo stisknuto žádné tlačítko, okno displeje automaticky ztmavne.

Pokud stisknete jakékoliv tlačítko, okno displeje se opět rozsvítí.

## Zobrazení informací o zdroji vstupu.

Stisknutím tlačítka **INFO/RDS** si můžete zobrazit různé údaje o zdroji vstupu.

OPT/ARC/HDMI/PORT.: formát audia

BT (**Bluetooth**): Název připojeného zařízení **Bluetooth**.

## Automatické vypnutí

Pokud není hlavní jednotka připojena k externímu zařízení a není v provozu po dobu 15 minut, tento přístroj se sám vypne, aby byla snížena spotřeba elektrické energie.

Také se vypne po šesti hodinách v případě, že je hlavní přístroj připojen k zařízení pomocí vstupu přenosného zařízení.

Pokud je síť připojená, reproduktory se přepnou do pohotovostního režimu sítě. Indikátor LEDna jednotce poté bude tlumeně bílý.

Pokud je síť odpojená, reproduktory se přepnou do pohotovostního režimu. Na jednotce se červeně rozsvítí kontrolka LED.

## AUTO POWER VYPNUTÍ/ ZAPNUTÍ

Tento soundbaru se automaticky zapíná a vypíná pomocí zdroje vstupního signálu: Optický, LG TV, **Bluetooth** nebo aplikace „LG Wi-Fi Speaker“

Tato funkce se zapíná a vypíná vždy při stisknutí tlačítka **AUTO POWER**.

### Zapnutí

Automatické zapnutí pomocí této funkce je podporováno pouze v pohotovostním síťovém režimu s výjimkou optického signálu. Zkontrolujte ztlumenou bílou LED diodu na jednotce.

Když zapnete televizi nebo externí zařízení připojené k tomuto přístroji, přístroj rozpozná vstupní signál a vybere vhodnou funkci. Můžete slyšet zvuk vycházející z vašeho zařízení.

Pokud se snažíte připojit ke svému zařízení **Bluetooth**, zapněte zařízení a zařízení se připojí k vašemu zařízení s **Bluetooth**.

Pokud spustíte aplikaci „LG Wi-Fi Speaker“ a přehráváte hudbu na vašem chytrém zařízení, které již bylo spárováno, soundbaru je zapnut s funkcí Wi-Fi a hudbu můžete poslouchat prostřednictvím soundbaru.

### Vypnutí

Pokud je televizor vypnutý, soundbaru se přepne do pohotovostního režimu.

### ! Poznámka

- Jestliže jednotka byla zapnuta pomocí funkce AUTO POWER, vypne se automaticky v případě, že po určitou dobu není k dispozici signál z TV, která je připojena pomocí funkce LG Sound Sync (Optický/Bezdrátově).
- Jestliže jednotka byla zapnuta pomocí funkce AUTO POWER, vypne se automaticky v případě, že po určitou dobu není k dispozici signál z externího zařízení.
- Pokud provedete přímé vypnutí přístroje, nelze jej již dále automaticky zapínat pomocí funkce AUTO POWER. Přístroj lze však stále zapnout pomocí funkce AUTO POWER, pokud je 5 sekund po nepřítomnosti signálu na jeho vstup přiveden optický signál.
- V závislosti na připojeném zařízení tato funkce nemusí být k dispozici.
- Pokud odpojíte připojení **Bluetooth** u tohoto přístroje, některá zařízení **Bluetooth** se budou stále pokoušet připojit k jednotce. Proto se doporučuje odpojit připojení před vypnutím přístroje.
- Při prvním zapnutí přístroje je funkce Automatického vypínání ve stavu zapnuto.
- Pro použití této funkce musí být hlavní zařízení zaregistrováno v seznamu spojených spotřebičů zařízení **Bluetooth**.
- Funkce AUTO POWER je dostupná, pouze pokud je jednotka zapnutá.

## Změna automatické funkce

Tento soundbaru rozpozná vstupní signály, například optický, **Bluetooth**, LG TV, Portable a aplikaci „LG Wi-Fi Speaker“, a poté změní vhodnou funkci automaticky.

### Když zapnete TV nebo externí zařízení

Když zapnete TV nebo externí zařízení připojené prostřednictvím optického signálu nebo LG Sound Sync (opticky nebo bezdrátově), tento soundbaru změní vhodnou funkci a můžete zvuk poslouchat jeho prostřednictvím.

### Při pokusu o připojení zařízení Bluetooth

Při pokusu o připojení zařízení **Bluetooth** k tomuto přístroji je zvolena funkce **Bluetooth**. Můžete přehrávat hudbu na zařízení **Bluetooth**.

### Připojení k přenosnému přístroji

Pokud připojíte vaše přenosné zařízení pomocí kabelu s konektorem 3,5 mm, přístroj změní funkci na Portable (přenosné). Uslyšíte zvuk ze svého zařízení.

### Pokud přehráváte hudbu pomocí aplikace „LG Wi-Fi Speaker“

Pokud přehráváte hudbu pomocí aplikace „LG Wi-Fi Speaker“ na vašem chytrém zařízení, soundbaru změní funkci na Wi-Fi a můžete hudbu poslouchat prostřednictvím soundbaru.

### ! Poznámka

- Chcete-li přejít na optickou funkci, je třeba zůstat 5 sekund bez signálu.
- Toto zařízení nezmění funkci na optickou, pokud je zapnut SIMPLINK připojené televize, Blu-ray přehrávače, set-top boxu nebo podobného přístroje, popř. je zapnuto jiné zařízení s podporou CEC.  
Když budete chtít používat automatickou změnu funkce, vypněte funkci SIMPLINK na přijímači LG TV. Vypnutí funkce SIMPLINK trvá přibližně 30 vteřin.
- Jestliže je nastavena funkce uzamčení **Bluetooth**, bude připojení přes **Bluetooth** k dispozici pouze u funkcí **Bluetooth** a LG TV. (Strana 26)
- Ve funkci WI-FI bez síťového připojení nemůžete propojit zařízení **Bluetooth** a LG TV přes LG Sound Sync (bezdrátově). Abyste mohli provést toto propojení, změňte tuto funkci na jinou.



## Nastavení zvuku

### Nastavení zvukového efektu

Tento systém nabízí celou řadu předvolených režimů prostorového zvuku. Požadovaný zvukový režim vyberete stisknutím tlačítka **SOUND EFFECT**.

Zobrazené položky ekvalizéru se mohou lišit podle zdrojů zvukového signálu a efektů.

Zobrazení na displeji	Popis
ASC (Přízpůsobivé ovládání zvuku)	Analyzuje vlastnost vstupního zvuku a poskytuje zvuk optimalizovaný pro obsah v reálném čase.
BASS BLAST	Posiluje basy a mohutný zvuk.
STANDARD	Můžete si vychutnávat optimalizovaný zvuk.
DTS VIRTUAL : X	Můžete si vychutnat bohatší a filmovější prostorový zvuk.

#### ! Poznámka

- Pořadí zvukových efektů se může lišit v závislosti na regionálních nastaveních.
- V určitých režimech zvukového efektu poskytují některé reproduktory jen slabý zvuk nebo žádný. Odvíjí se to od režimu zvuku a zdroje zvukového signálu, nejde o vadu.
- Změna vstupu, občas i změna zvukového souboru, může vyžadovat resetování režimu zvukového efektu.

## Automatické nastavení hlasitosti

Tento přístroj podporuje funkci automatického nastavení hlasitosti AUTO VOLUME, která automaticky upravuje úroveň hlasitosti.

Když je zvuk příliš silný nebo příliš slabý, stiskněte tlačítko **AUTO VOL** na dálkovém ovládání. Tak se můžete těšit z hlasitosti, která vám vyhovuje.

Tuto funkci zrušíte opětovným stiskem tlačítka po zobrazení zprávy „ON-AUTO VOLUME“.

## Nastavení hladiny zvuku

Můžete nastavit úroveň zvuku každého reproduktoru: Subwoofer, výšky, basy

1. Opakovaným stisknutím tlačítka  vyberte reproduktor, který chcete nastavit.
2. Stiskněte tlačítko **VOL +/–**, chcete-li nastavit hladinu zvuku.

Reproduktor	Displej	Rozsah
Subbasový reproduktor (subwoofer)	WF	-15 ~ 6
Výšky	TRE	-5 ~ 5
Basy	BAS	-5 ~ 5

## Pohotovostní režim



Reproduktor se přepne do pohotovostního režimu, pokud se nepřehrává žádná hudba nebo není stisknuté žádné ovládací tlačítko.

### Pohotovostní režim

#### Možnost 1.

Pokud je síť odpojena, nepřehrává se hudba a po dobu 15 minut nejsou stisknuta žádná tlačítka, reproduktor se přepne do pohotovostního režimu. Na obrazovce se poté objeví zpráva „GOOD-BYE“ a indikátor LED na jednotce zčervená.

#### Možnost 2.



Pokud na přístroji přidržíte tlačítko  nebo na dálkovém ovládacím  asi po dobu 3 sekund, dojde k přepnutí reproduktoru do pohotovostního režimu. Na obrazovce se poté objeví zpráva „GOOD-BYE“ a indikátor LED na jednotce zčervená.

### Pohotovostní režim síť

#### Možnost 1.

Pokud je síť připojena, ale nepřehrává se hudba a po dobu 15 minut nejsou stisknuta žádná tlačítka, reproduktor se přepne do pohotovostního režimu. Indikátor LED na jednotce poté bude tlumeně bílý.

#### Možnost 2.

Pokud stisknete  na přístroji nebo  na dálkovém ovládacím dojde k přepnutí do síťového pohotovostního režimu. Indikátor LED na jednotce poté bude tlumeně bílý.

## Pohotovostní režim Bluetooth

Je-li pohotovostní režim **Bluetooth** zapnut, reproduktor se při vypnutí přepne do pohotovostního režimu **Bluetooth**.

Pokud v pohotovostním režimu **Bluetooth** zapnete hlavní jednotku, **Bluetooth** a LG TV se budou moci připojit i v případě, že není připojena síť.

Nastavte hlasitost jednotky na minimum. Potom stiskněte a 3 vteřiny podržte tlačítko  na jednotce a **INFO/RDS** na dálkovém ovládacím. Zobrazí se „ON-BT STANDBY“ a jednotka se přepne do pohotovostního režimu **Bluetooth**.

Když budete chtít tuto funkci zrušit, stiskněte **INFO/RDS**, když budete mít nalistovanou funkci „ON-BT STANDBY“.

#### ! Poznámka

Chcete-li použít tuto funkci, musíte zapnout funkci AUTO POWER.

## Resetujte reproduktor

Pokud reproduktor nereaguje, resetujte jej.

Stiskněte a podržte tlačítko , dokud neuslyšíte jedno pípnutí. Na obrazovce se objeví „RESET“. Pak jsou deaktivovány všechny bezdrátové porty a vymažou se uložené informace o bezdrátové síti.

# Odstraňování potíží

## Obecné

Symptomy	Příčina a řešení
Přístroj nepracuje správně.	<ul style="list-style-type: none"> <li>Vypněte napájení základní jednotky a připojených externích zařízení (TV přijímače, basového reproduktoru, DVD přehrávače, zesilovače atd.) a opět je zapněte.</li> <li>Odpojte napájecí kabel tohoto přístroje a připojeného externího zařízení (televize, subwoofer, DVD-přehrávač, zesilovač, apod.), a pak se zkuste znovu připojit.</li> <li>Dojde-li k přerušení napájení zařízení, předchozí nastavení mohou být ztracena.</li> </ul>
Tlačítko Power nezapne přístroj.	<p>Je napájecí kabel zapojen do zásuvky?</p> <ul style="list-style-type: none"> <li>Zapojte napájecí kabel do zásuvky.</li> </ul>
Není slyšet žádný zvuk.	<p>Není hlasitost nastavena na minimum?</p> <ul style="list-style-type: none"> <li>Upravte hlasitost.</li> <li>Pokud používáte připojení s externím zařízením (set-top box, zařízení <b>Bluetooth</b> atd.), nastavte hlasitost zařízení.</li> </ul> <p>Je funkce ztišení zapnuta?</p> <ul style="list-style-type: none"> <li>Funkci ztišení zrušíte stiskem tlačítka  nebo úpravou úrovně hlasitosti.</li> </ul> <p>Je funkce správně vybrána?</p> <ul style="list-style-type: none"> <li>Zkontrolujte zdroj vstupu a vyberte správný zdroj vstupu.</li> </ul>
Subwoofer je beze zvuku.	<p>Je subwoofer zapojen do zásuvky?</p> <ul style="list-style-type: none"> <li>Zapojte síťový kabel subwooferu do zásuvky ve zdi.</li> </ul> <p>Není přerušeno spárování mezi přístrojem a subwooferem?</p> <ul style="list-style-type: none"> <li>Propojte přístroj a subwoofer. (strana 13)</li> </ul>
Dálkové ovládání nepracuje správně.	<p>Není dálkové ovládání od přístroje příliš daleko?</p> <ul style="list-style-type: none"> <li>Dálkové ovládání obsluhujte v max. vzdálenosti 7 m.</li> </ul> <p>Nenachází se mezi dálkovým ovládáním a přístrojem překážka?</p> <ul style="list-style-type: none"> <li>Odstraňte překážku.</li> </ul> <p>Nejsou baterie v dálkovém ovládání vybité?</p> <ul style="list-style-type: none"> <li>Vyměňte baterie za nové.</li> </ul>
Funkce AUTO POWER nepracuje.	<ul style="list-style-type: none"> <li>Zkontrolujte připojení externího zařízení, jako jsou televize, DVD/Blu-ray přehrávač nebo zařízení <b>Bluetooth</b>.</li> <li>Zkontrolujte stav SIMPLINK na vašem přijímači LG TV a SIMPLINK vypněte.</li> <li>Podle typu připojeného zařízení tato funkce nemusí být k dispozici.</li> </ul>
LG Sound Sync zvuku nefunguje.	<ul style="list-style-type: none"> <li>Zkontrolujte, zda vaše LG TV podporuje LG Sound Sync.</li> <li>Zkontrolujte připojení funkce LG Sound Sync.</li> <li>Zkontrolujte nastavení vaší televize a tohoto přístroje.</li> </ul>

Symptomy	Příčina a řešení
Máte-li pocit, že zvuk na výstupu je příliš tichý.	<p>Zkontrolujte podrobnosti níže a v souladu s nimi upravte zařízení.</p> <ul style="list-style-type: none"> <li>• Přepněte stav funkce DRC na hodnotu [OFF] pomocí aplikace „LG Wi-Fi Speaker“.</li> <li>• S připojeným zvukovým panelem připojeným k televizi změňte nastavení AUDIO DIGITAL OUT v nabídce nastavení televize hodnoty [PCM] na [AUTO] nebo [BITSTREAM].</li> <li>• S připojeným zvukovým panelem k přehrávači změňte nastavení výstupu AUDIO DIGITAL OUT v nabídce nastavení přehrávače z hodnoty [PCM] na [PRIMARY PASS-THROUGH] nebo [BITSTREAM].</li> <li>• Na připojeném zařízení v menu nastavení změňte Audio DRC na stav [OFF].</li> <li>• Ujistěte se, že není aktivní noční režim. Noční režim nastavte na [OFF].</li> </ul>
Zařízení není k jednotce připojeno prostřednictvím Bluetooth.	<ul style="list-style-type: none"> <li>• Vypněte funkci zámku připojení <b>Bluetooth</b> (strana 26).</li> </ul>
Rozhlasové stanice se nedají dobře naladit.	<ul style="list-style-type: none"> <li>• Anténa je špatně umístěna nebo připojena. Upravte polohu antény nebo její připojení.</li> <li>• Signál rádia je příliš slabý. Nalad'te stanici ručně.</li> <li>• Nejsou přednastaveny žádné stanice nebo byly stanice vymazány (během ladění). Vybrané přednastavené rozhlasové stanice, podrobnosti viz strana 27.</li> </ul>

## Sít

Symptomy	Příčina a řešení
Nelze připojit reproduktor k domácí síti.	Bezdrátová komunikace může být přerušena z důvodu domácích spotřebičů, které používají rádiové frekvence. Reproduktor udržujte v dostatečné vzdálenosti od nich.
Servery médií nejsou zobrazeny v seznamu zařízení.	<ul style="list-style-type: none"> <li>• Na vašem média serveru běží firewall nebo antivirový software. Vypněte firewall nebo antivirový software, který je spuštěn na vašem média serveru.</li> <li>• Ujistěte se, že je reproduktor připojen ke stejné lokální síti jako váš server médií.</li> </ul>
“LG Wi-Fi Speaker” nefunguje správně.	<p>Je “LG Wi-Fi Speaker” připojen?</p> <ul style="list-style-type: none"> <li>• Připojte “LG Wi-Fi Speaker”.</li> </ul> <p>Je kabel LAN připojen správně k bezdrátovému routeru a “LG Wi-Fi Speaker”?</p> <ul style="list-style-type: none"> <li>• Připojte kabel LAN do portu LAN na zadní straně “LG Wi-Fi Speaker” a do vašeho bezdrátového routeru.</li> </ul> <p>Pokud restartujete router?</p> <ul style="list-style-type: none"> <li>• Musíte vypnout a znovu zapnout napájení reproduktoru.</li> </ul> <p>Pokud instalujete nový router:</p> <ul style="list-style-type: none"> <li>• Musíte provést tovární nastavení a nastavit síťové připojení pro reproduktor.</li> </ul>

## Aplikace

Symptomy	Příčina a řešení
Aplikace „LG Wi-Fi Speaker“ nefunguje správně.	<p>Vyskytuje se při přístupu k aplikaci chyba?</p> <ul style="list-style-type: none"> <li>• Ujistěte se, že vaše chytré zařízení je s aplikací kompatibilní.</li> <li>• Ujistěte se, že aplikace „LG Wi-Fi Speaker“ je poslední verze.</li> <li>• Ujistěte se, že máte LED na přední straně reproduktoru změnila svoji barvu z červené na bílou</li> </ul>

## POZNÁMKY k použití bezdrátového přenosu

Symptomy	Příčina a řešení
Toto zařízení může vykazovat rušení bezdrátového přenosu.	<ul style="list-style-type: none"> <li>• V místě se slabým signálem nemusí bezdrátové připojení fungovat normálně.</li> <li>• Zařízení prosím nainstalujte dostatečně blízko k bezdrátovému subwooferu.</li> <li>• Chcete-li získat optimální výkon, nainstalujte zařízení na kovový nábytek.</li> </ul>
V níže uvedených případech může zařízení <b>Bluetooth</b> vykazovat poruchu nebo dělat hluk.	<ul style="list-style-type: none"> <li>• Pokud je některá část vašeho těla v kontaktu s transceiverem zařízení <b>Bluetooth</b> nebo se soundbarem.</li> <li>• V případě nějaké překážky či stěny nebo pokud je zařízení nainstalováno na místě ležícím stranou.</li> <li>• Pokud je zde zařízení (bezdrátová síť LAN, lékařské zařízení či mikrovlnná trouba), které používá stejnou frekvenci, dejte oba přístroje od sebe do co největší možné vzdálenosti.</li> <li>• Při připojování zařízení do zařízení <b>Bluetooth</b> dejte oba přístroje co nejbližší k sobě.</li> <li>• Dostane-li se zařízení příliš daleko od zařízení <b>Bluetooth</b>, může se připojení zrušit anebo může dojít k poruše.</li> </ul>

## POZNÁMKY k uvolnění Demo režimu

Symptomy	Příčina a řešení
Nemohu pomocí tlačítka <b>F</b> změnit zdroj vstupního signálu, jako je např. BT ( <b>Bluetooth</b> ), HDMI a pod., a na čelním displeji se zobrazuje pouze indikace [DEMO].	Odpojte napájecí šňůru a připojte ji znovu. Pokud aplikace stále nefunguje, podržte stisknuté tlačítko  na soundbaru, dokud neuslyšíte jedno pípnutí. Na obrazovce se objeví „RESET“.
Dálkové ovládání nefunguje. (bez odezvy)	

## Požadavky na soubory

**Dostupné přípony souborů:** „.mp3“, „.flac“, „.aac“, „.ogg“, „.wav“

**Vzorkovací frekvence:** od 32 do 48 kHz (mp3), až do 192 kHz/24 bit (flac)

**Přenosová rychlost:** až 320 kbps (mp3)

- Požadavky souborů nejsou vždy kompatibilní. Mohou existovat určitá omezení u vlastností souboru a dostupnosti média serveru.
- Tento reproduktor nepodporuje některé soubory wav.
- V závislosti na typu souboru nebo metodách nahrávání nemusí být přehrávání k dispozici.
- Tento reproduktor nepodporuje některé nahrané soubory DRM.
- Typy podporovaných souborů se mohou lišit v závislosti na operačním systému a/nebo výrobci chytrého zařízení a PC.

## Obchodní známky a licence

Všechny ostatní ochranné známky jsou známkami příslušných vlastníků.

 **DOLBY AUDIO™**

Vyrobeno podle licence od společnosti Dolby Laboratories. Dolby, Dolby Audio a symbol dvojitého D jsou ochranné známky společnosti Dolby Laboratories.

 **dts®**  
Digital Surround

Více údajů o DTS patentech získáte na <http://patents.dts.com>. Vyrobeno dle licence z DTS Licensing Limited. DTS, symbol, DTS a symbol dohromady a Digital Surround jsou registrované ochranné známky a/nebo ochranné známky společnosti DTS, Inc. ve Spojených státech a/nebo jiných zemích. © DTS, Inc. Všechna práva vyhrazena.

 **dts®**  
Virtual:X

Více údajů o DTS patentech získáte na <http://patents.dts.com>. Vyrobeno dle licence z DTS Licensing Limited. DTS, symbol, DTS a symbol dohromady a DTS Virtual: X jsou registrované ochranné známky a/nebo ochranné známky společnosti DTS, Inc. ve Spojených státech a/nebo jiných zemích. © DTS, Inc. Všechna práva vyhrazena.

 **Bluetooth®**

Slovní označení **Bluetooth®** a loga jsou registrované ochranné známky ve vlastnictví společnosti **Bluetooth SIG, Inc.** a jakékoliv použití takovýchto ochranných známek ze strany společnosti LG Electronics je povoleno na základě licence.

Ostatní ochranné známky a obchodní názvy jsou majetkem příslušných majitelů.

**HDMI™**  
HIGH-DEFINITION MULTIMEDIA INTERFACE

Termíny HDMI a HDMI Multimediální rozhraní s vysokým rozlišením, a logo HDMI jsou ochranné známky nebo registrované ochranné známky společnosti HDMI Licensing LLC ve Spojených státech a dalších zemích.

## Specifikace

Obecné	
Spotřeba energie	Viz hlavní štítek na přístroji.
	Pohotovostní režim sítě: 5,7 W (Jsou-li aktivní všechny síťové porty.)
Síťový adaptér	Model : DA-38A25 Výrobce: Asian Power Devices Inc. Příkon: 100 - 240 V - 50 - 60 Hz Výkon: 25 V  1,52 A
Rozměry (Š x V x H):	Orientačně 1061,0 mm x 57,5 mm x 87,0 mm (s nožkou)
Provozní teplota	5 °C až 35 °C
Provozní vlhkost	5 % až 90 %
Dostupný vzorkovací kmitočty digitálního audio vstupu	32 kHz, 44,1 kHz, 48 kHz, 88,2 kHz, 96 kHz
Dostupný formát digitálního zvukového vstupu	Dolby Audio, DTS Digital Surround, PCM

Vstup/výstup	
OPTICAL IN	3 V (p-p), optický konektor x 1
PORTABLE IN	0,32 Vrms (3,5 mm stereofonní jack) x 1
HDMI IN	19pinový (typ A, konektor HDMI™) x 1
HDMI OUT	19pinový (typ A, konektor HDMI™) x 1

Tuner	
Rozsah ladění rádia FM	87,5 až 108,0 MHz nebo 87,50 až 108,00 MHz

Zesilovač (Výstup RMS)	
Celkem	360 W RMS
Přední	80 W RMS x 2 (4 Ω při 1 kHz, THD 10 %)
Subwoofer	200 W RMS (3 Ω při 80 Hz, THD 10 %)



Bezdrátový subwoofer	
Požadavky na příkon	Podívejte se na hlavní štítek na subwooferu.
Spotřeba energie	Podívejte se na hlavní štítek na subwooferu.
Typ	1 jednopásmový reproduktor
Odpor	3 $\Omega$
Jmenovitý příkon	200 W RMS
Maximální příkon	400 W RMS
Rozměry (Š x V x H)	Orientačně 221,0 mm x 390,0 mm x 312,8 mm

Systém	
LAN port	Ethernet jack x 1, 10 BASE-T/100 BASE-TX
Bezdrátový LAN (vnitřní anténa)	802.11 a/b/g/n síť Wi-Fi

- Provedení a technické podmínky jsou předmětem změn bez upozornění.

## Manipulace s reproduktorem

### Při přepravě reproduktoru

Ušchovejte původní přepravní obal a balící materiály. Pokud potřebujete reproduktor přepravit, tak ho pro maximální ochranu zabalte tak, jak byl původně zabalen v továrně.

### Udržujte povrch přístroje čistý.

- Nepoužívejte v blízkosti reproduktoru těkavé kapaliny, jako insekticidní spreje.
- Při otírání nepoužívejte sílu, mohlo by dojít k poškození povrchu.
- Nenechávejte gumové nebo plastové výrobky v kontaktu s reproduktorem po dlouhou dobu.

### Čištění reproduktoru

Pro čištění přehrávače použijte jemný, suchý hadřík. Pokud je povrch velmi silně znečištěn, použijte měkký hadřík mírně navlhčený ve slabém roztoku čisticího prostředku. Nepoužívejte silná rozpouštědla, jako je alkohol, benzín nebo ředidlo, protože by mohlo dojít k poškození povrchu reproduktoru.

## Důležitá informace týkající se síťových služeb

Veškeré informace, data, dokumenty, komunikace, stahování, soubory, texty, zobrazení, fotografie, grafiky, videa, webová vysílání, publikace, nástroje, zdroje, software, kódy, programy, mini-aplikace, zařízení, aplikační produkty a jiný obsah („Obsah“) a veškeré služby a nabídky („Služby“) poskytované či zpřístupňované jakoukoliv třetí osobou či jejím prostřednictvím (označovanou jako „poskytovatel služeb“) podléhají výhradní odpovědnosti poskytovatele služeb, od něhož pocházejí.

Dostupnost přístupu k obsahu a službám opatřených poskytovatelem služeb prostřednictvím zařízení společnosti LGE podléháji kdykoliv změnám bez předchozího oznámení včetně, ale nejenom, pozastavení, odstranění nebo ukončení všech nebo libovolné části obsahu či služeb.

Pokud byste měli jakýkoliv problém týkající se obsahu nebo služeb, můžete navštívit webové stránky poskytovatele služeb, kde získáte nejaktuálnější informace. Společnost LGE nenese záruku ani odpovědnost za služby zákazníkům týkající se obsahu a služeb. Jakékoliv požadavky či dotazy týkající se obsahu nebo služeb je třeba zaslat přímo příslušnému poskytovateli obsahu či služeb.

Vezměte prosím na vědomí, že společnost LGE nenese odpovědnost za žádné obsahy či služby poskytované poskytovatelem služeb či jejich změny, odstranění nebo ukončení, a neručí ani negarantuje dostupnost takových obsahů či služeb nebo přístup k nim.

## PODMÍNKY POUŽITÍ

Tyto podmínky použití se vztahují na jednotlivce a skupiny, které používají Wi-Fi reproduktor LG, jakýkoliv software ve spojitosti s Wi-Fi reproduktorem LG, tuto aplikaci a jakékoli služby spojené s touto aplikací (souhrnně „LG software“). Vysvětlují povinnosti LGE vůči vám, stejně jako identifikace „musíte“ a „nesmíte“, které byste měli brát na vědomí při používání LG Softwaru. LG Software je patentovaný software ve vlastnictví LG Electronics Inc, společnost je registrovaná v Korei se sídlem v Yeouido-dong 20, Yeoungdeungpo-gu, Soul, Korea. LGE a její poskytovatelé licencí („LGE“, „my“ nebo „vy“).

Přístupem nebo používáním LG Softwaru potvrzujete, že souhlasíte s těmito Podmínkami používání, a že je splňujete. Pokud s těmito podmínkami používání nesouhlasíte, tak nesmíte LG Software používat.

Až do té míry, že jakýkoliv vzniklý rozpor mezi Podmínkami použití a jakýmkoli jiným dokumentem uvedeným v těchto Podmínkách použití budou mít tyto Podmínky použití přednost, pokud to nebude v příslušném dokumentu zřetelně uvedeno jinak.

Poskytneme vám nevýhradní licenci k používání předinstalované kopie LG Softwaru pouze v rozsahu, který je pro vás nezbytný pro osobní používání Wi-Fi reproduktoru LG, a pro žádný jiný účel.

Berete na vědomí, že všechna vlastnická práva v LG Softwaru kdekoli na světě patří výhradně nám, a že na vás nejsou převedena žádná vlastnická práva LG Softwaru. Máte nárok pouze na omezené používání LG Softwaru, jak je určeno v těchto licenčních podmínkách.

Nesmíte náš software jakýmkoli způsobem kopírovat, modifikovat, dekompileovat nebo zpětně analyzovat, pokud to nemáte povoleno zákonem. Vyhrazuje si právo pozastavit, zrušit nebo ukončit všechny nebo část služeb bez předchozího upozornění, jestliže zjistíme, že jste porušili tyto Podmínky použití.

Berete na vědomí, že LG Software nebyl vyvinut, aby vyhovoval vašim individuálním požadavkům. Neslibujeme a neposkytujeme žádné záruky, že LG Software je bez závad nebo chyb, nebo že bude vždy k dispozici. Používáme obchodně přiměřené úsilí, abychom poskytovali LG Software na kontinuálním a vysoce kvalitním základě, ale nemůžeme zaručit, že budou vždy nepřetržitě nebo bez chyb k dispozici. Je možné, že budeme muset přerušit nebo ukončit LG Software nebo pozastavit nebo omezit používání všech nebo některých částí služeb, kde to budeme považovat za přiměřené nezbytné z technických,

provozních, bezpečnostních, právních nebo regulačních důvodů.

Nepřijímáme žádnou odpovědnost, pokud z jakéhokoliv důvodu služby nebo jakoukoli část z nich nebudou kdykoliv nebo na jakoukoli dobu k dispozici.

I když můžete používat LG Software ke stahování a pro přístup k obsahu a k aplikacím, které jsou poskytnuty třetími stranami vašemu LG Softwaru, neslibujeme a nedáváme žádné záruky, že budete mít k takovému obsahu nebo aplikacím vždy přístup. Pokud je to zákonně možné, tak vylučujeme veškeré záruky, podmínky nebo jiné požadavky, které mohou být zákonem požadované v těchto licenčních podmínkách.

Pokud je to zákonně možné, tak vylučujeme jakoukoli odpovědnost za jakékoli ztráty nebo škody způsobené vámi nebo jinou osobou v souvislosti s vašim používáním LG Softwaru. Jsme zodpovědní pouze za ztráty nebo škody, které jsou předvídatelným důsledkem našeho porušení těchto licenčních podmínek nebo naší nedbalosti až do částky uvedené níže, ale nejsme zodpovědní za jakékoli ztráty nebo škody, které nelze předvídat. Ztrátu nebo poškození lze předpokládat, pokud je to zřejmým důsledkem našeho porušení nebo pokud bylo zamýšleno vámi a námi, když jste začali používat LG Software.

Za jakékoli ztráty nebo škody, které nejsou vyloučeny na základě těchto licenčních podmínek, ať už na základě smlouvy, přečinu (včetně nedbalosti) nebo dále také celkové naší odpovědnosti a naší skupiny společnosti vůči vám je omezena na částku, kterou jste zaplatili za službu LG Softwaru. Do přípustné míry podle platných právních předpisů, některé jurisdikce nepovolují omezení nebo vyloučení odpovědnosti za náhodné nebo následné škody, nebo mají právní předpisy, které omezují omezení nebo vyloučení odpovědnosti, takže se výše uvedená omezení nemusí na Vás vztahovat.

Nic nemůže těmito licenčními podmínkami omezit nebo vyloučit naši odpovědnost za smrt nebo osobní zranění v souvislosti s naší nedbalostí, podvodem nebo úmyslným uvedením v omyl nebo jiného závazku, který nemůže být vyloučen nebo omezen zákonem.

LG Software poskytuje přístup k „apps“ a odkaz na další služby, které vlastní a provozují třetí strany, jako poskytovatelé obsahu. Každá ze třetích stran aplikací, služeb a obsahu, které vám poskytují přístup prostřednictvím služeb, jsou vám k dispozici od těchto poskytovatelů třetích stran a jsou mimo rámec těchto Podmínek použití.

Jednání s jakýmkoliv poskytovateli třetích stran jsou výhradně mezi vámi a příslušným poskytovatelem a mohou podléhat vlastním podmínkám poskytovatele a zásadám ochrany osobních údajů. Doporučujeme vám, abyste si tyto dokumenty přečetli, i když nejsme zodpovědní za jejich obsah. Nepřijímáme žádnou odpovědnost za aplikace, služby nebo obsah, které jsou poskytovány poskytovateli třetích stran.

Můžeme zavést omezení na použití nebo přístup k některému obsahu, aplikaci, nebo službám, ale v žádném případě bez žádného předchozího upozornění nebo závazku. Výslovně odmítáme jakoukoli odpovědnost nebo závazek za jakékoli změny, přerušení, deaktivaci, zrušení nebo pozastavení jakéhokoli obsahu, aplikace nebo služby, které jsou k dispozici prostřednictvím tohoto LG Softwaru. Nejsme zodpovědní ani neručíme za zákaznický servis související s obsahem, aplikací a službami. Veškeré otázky a požadavky související s obsahem, aplikací nebo službami třetí strany by měly být přiměřeně směřovány přímo na příslušné poskytovatele obsahu a služby, nebo vývojáře aplikace.

Tyto podmínky nemají vliv na vaše zákonná práva spotřebitele.

Vhodnost služeb pro děti a nástroje rodičovské kontroly

V příslušných případech upravte dle potřeby: Služby nejsou cíleny na děti do 13 let věku a nejsou strukturovány k tomu, aby přitahovaly konkrétně děti do 13 let věku. Dále, určený obsah, ke kterému můžete přistupovat prostřednictvím užívání služeb může obsahovat materiály, které považujete za neslušné, závadné nebo nemusí být vhodné pro děti.

Pokud dovolíte dítěti využívat váš LG Smart TV pro přístup ke službám, jste výhradně zodpovědní za rozhodnutí, zda jsou nebo nejsou relevantní služby vhodné proto, aby se k nim dostalo dítě.

[Vaše Smart TV nabízí nástroj rodičovské kontroly (prostřednictvím 4-místního PINU). Pokud jste povolili 4-místní PIN, váš LG Smart TV nebude zobrazovat obsah s omezeným přístupem, pokud nezadáte PIN. Jste odpovědní za zřízení a zachování nástroje rodičovské kontroly a všech ostatních ovládacích prvků, které jsou k dispozici, a my nebudeme odpovědní za žádná poškození, ztráty nebo škody, které zakusíte vy nebo jakýkoli jiný uživatel LG Smart TV v důsledku vašeho zanedbání, že jste neučinili to, co jste měli. V závislosti na modelu vašeho LG Smart TV nemusí být tyto funkce k dispozici.

Viry a zabezpečení

Upravte, jak si myslíte, že je to vhodné: Používáme komerčně přiměřené úsilí, abychom zajistili, že služby jsou bezpečné a bez viru, ale tyto snahy nemohou zaručit, že služby budou bez chyb, virů nebo jiných zranitelností.

Kromě toho, nepřijímáme odpovědnost za jakékoli ztráty nebo škody způsobené virem, rozesíláním útoku odmítnutí služby, nebo jiné škodlivé látky, které mohou infikovat váš LG Smart TV, údaje, nebo jiné materiály, které patří vám, během používání služeb.

Upravte, jak si myslíte, že je to vhodné: Stížnosti

Pokud máte nějaké dotazy, problémy nebo stížnosti týkající se služeb, obraťte se na [vložit odkaz na neosobní LG e-mailovou adresu].

Upravte, jak si myslíte, že je to vhodné: Různé

Není-li výslovně uvedeno jinak, jsou tyto Podmínky použití a dokumenty v nich uvedené obsahují úplnou dohodu mezi námi a vámi, které se týkají užívání služeb, a nahrazují veškeré předchozí dohody, ujednání, závazky nebo návrhy, ať už písemné nebo ústní, mezi námi a vámi v souvislosti s vaším používáním služeb.

Můžeme postoupit, předat subdodavateli nebo jinak přenést některá nebo všechna svá práva a povinnosti, vyplývající z těchto Podmínek používání, jakékoliv společnosti, firmě nebo osobě. Můžeme to udělat pouze v případě, že to nebude mít podstatný vliv na vaše práva, která vyplývají z těchto Podmínek používání. Nesmíte postoupit, předat subdodavateli nebo převést svá práva nebo povinnosti, které vyplývají z těchto Podmínek, na někoho jiného (s výjimkou případu likvidace LG Smart TV třetí osobou), pokud se nejprve písemně s námi nedohodnete.

Pokud se nerozhodneme uplatňovat nebo vymáhat jakékoli právo, které máme proti vám, v určité době, pak nám to nebrání v pozdějším rozhodnutí toto právo uplatnit nebo vymáhat.

Je-li soudem nebo regulátorem kterákoli část těchto Podmínek použití shledána jako nezákonná, neplatná či jinak nevymahatelná, pak, bude-li třeba, bude tato část vymazána a zbývající části Podmínek použití zůstanou nadále vymahatelné.

Tyto Podmínky použití nevytvářejí ani nevyvozuji žádná práva, která mohou být uplatněna před soudem jakoukoli osobou, která není jejich stranou.

Tyto Podmínky použití se řídí zákony země, kde se vaše LG Smart TV prodává a jak vy a LGE souhlasíte s výhradní jurisdikcí soudů v zemi, kde se vaše LG Smart TV prodává v souvislosti se stejným

Tato smlouva se řídí zákony Korejské republiky, s výjimkou jejich kolizních ustanovení.

Máte-li jakékoli dotazy nebo připomínky týkající se těchto Podmínek použití, kontaktujte, prosím, [www.lg.com](http://www.lg.com).

Tyto Podmínky použití mohou být čas od času LGE aktualizovány. Pokud učiníme podstatnou změnu Podmínek použití, tak vás budeme informovat přes váš LG Software nebo jinými prostředky.

## Oznámení o softwaru open source

Chcete-li získat zdrojový kód na základě licence GPL, LGPL, MPL a dalších licencí k softwaru s otevřeným zdrojovým kódem, který tento výrobek obsahuje, navštivte webový server <http://opensource.lge.com>.

Kromě zdrojového kódu si lze stáhnout všechny zmiňované licenční podmínky, vyloučení záruky a upozornění na autorská práva.

Společnost LG Electronics vám také poskytne otevřený zdrojový kód na disku CD-ROM za poplatek pokrývající náklady na distribuci (např. cenu média, poplatky za dopravu a manipulaci), a to na základě žádosti zasláné e-mailem na adresu [opensource@lge.com](mailto:opensource@lge.com).

Tato nabídka platí po dobu tří let od posledního odeslání produktu. Tato nabídka platí pro každého, kdo obdrží tuto informaci.





PŘÍRUČKA PRO UŽIVATELE

# LG Wi-Fi reproduktor

# Obsah

## 1 Začínáme

---

- 3 „LG Wi-Fi reproduktor“
- 3 – Instalace aplikace „LG Wi-Fi Speaker“
- 4 – Začínáme s aplikací „LG Wi-Fi Speaker“

## 2 Připojení

---

- 5 Připojení reproduktoru k domácí síti
- 5 – Pevné připojení
- 6 – Jednoduché připojení
- 7 – Manuální připojení

## 3 Ovládání

---

- 9 Potěšení z hudby s aplikací „LG Wi-Fi Speaker“
- 9 – Přehled postranní nabídky
- 10 – Přehled [My Speakers]
- 10 – Přehrávání skladeb
- 11 – Správa skladeb
- 12 – Přehled přehrávání
- 13 Nastavení
- 13 – Nastavení připojeného reproduktoru
- 15 – Nastavení aplikace „LG Wi-Fi Speaker“

1

2

3



## „LG Wi-Fi reproduktor“

Aplikace „LG Wi-Fi Speaker“ vám umožní používat různé funkce tohoto reproduktoru prostřednictvím vašeho chytrého zařízení:

### Potěšení z hudby na vašem zařízení a domácím síťovém serveru

Můžete poslouchat hudbu na svém chytrém zařízení a domácím síťovém serveru.

### Použití integrované služby Chromecast

Můžete si užívat hudební obsah prostřednictvím tohoto reproduktoru s aktivovanou službou Chromecast.

### Nastavení a ovládání reproduktoru

Můžete spravovat nastavení reproduktoru a ovládat reproduktor i bez dálkového ovládání.

### Aktualizace reproduktoru

Můžete aktualizovat reproduktor na nejnovější verzi.

## Instalace aplikace „LG Wi-Fi Speaker“

### Prostřednictvím „App Store“ společnosti Apple nebo „Play Store“ společnosti Google

1. Klepněte na ikonu Apple „App Store“ nebo ikonu Google „Play Store“.
2. Napište „LG Wi-Fi Speaker“ do vyhledávacího pole a klepněte na „Search“ (Hledat).
3. V seznamu výsledků vyhledávání vyberte a stáhněte „LG Wi-Fi Speaker“.

#### ! Poznámka

- Aplikace „LG Wi-Fi Speaker“ bude k dispozici v následující verzi softwaru;  
Android OS : verze 5.0 (nebo pozdější)  
iOS : verze 10 (nebo pozdější)
- Aplikace „LG Wi-Fi Speaker“ nemusí fungovat v závislosti na zařízení.

## Začínáme s aplikací „LG Wi-Fi Speaker“

Při prvním spuštění aplikace „LG Wi-Fi Speaker“ se na obrazovce zobrazí podmínky používání služby Chromecast.

1. Zkontrolujte obsah podmínek používání a vyberte [Agree and start].

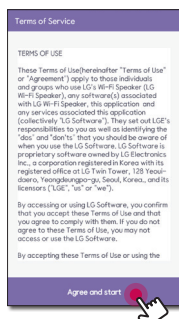

2. Zkontrolujte obsah služby Chromecast Service a vyberte [Agree and start].

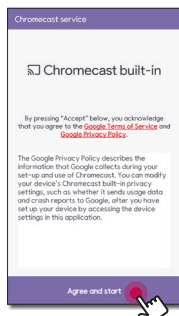

## Připojení reproduktoru k domácí síti

### Požadavky

- **Bezdrátový router** musí být připojen k internetu.
- **Chytré zařízení** jako smartphone nebo tablet musí být připojeno k bezdrátovému routeru pomocí Wi-Fi připojení.

### ! Poznámka

- Ujistěte se, že na bezdrátovém routeru je aktivován server DHCP.
- Pokud nemůžete připojit reproduktor k vašemu routeru, přejděte do nastavení routeru a pak se ujistěte, že není zaškrtnuto políčko u „Allow wireless client to see each other and access my local network“.
- V síťovém prostředí (router, internet a poskytovatel připojení na internet), které podporuje IPv4 a IPv6, se síť automaticky připojí k IPv4 nebo IPv6, když se připojuje k síti. Můžete zkontrolovat stav každé sítě tak, že vyberete nastavení My Speakers (Moje reproduktory) ([Settings]>[IP Info.]) v aplikaci „LG Wi-Fi Speaker“.

## Pevné připojení

Použitím pevného připojení docílíte nejlepšího výkonu, protože připojená zařízení jsou přímo zapojená do sítě bez vysokofrekvenčního rušení.

1. Pomocí kabelu LAN připojte reproduktor k domácímu routeru.

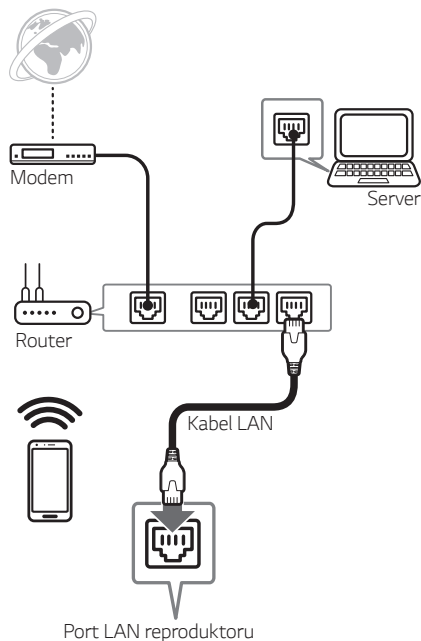

2. Reproduktor uvidíte na obrazovce chytrého zařízení, když otevřete aplikaci „LG Wi-Fi Speaker“.

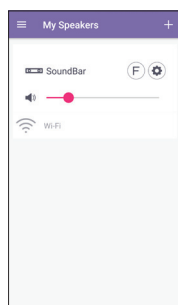

## Jednoduché připojení

### Příprava

- Pro jednoduché připojení je potřeba funkční síť Wi-Fi.
- Nastavení **Bluetooth** na vašem chytrém zařízení musí být zapnuto.
- Vyberte funkci WI-FI pomocí **F** na dálkovém ovládacím nebo **F** na reproduktoru.

### ! Poznámka

Jednoduché připojení podporuje **Bluetooth** verze 4.0 (nebo vyšší).

1. Zkontrolujte polohu a stav reproduktoru a vyberte [Next].

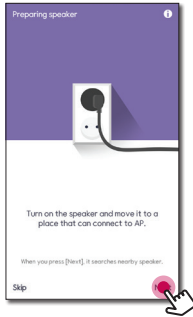

Pokud používáte zařízení Android, je nutné oprávnění polohy. Pokud používáte zařízení iOS, přejděte na další krok.

Povolte oprávnění polohy. A pak znovu stiskněte [Next].

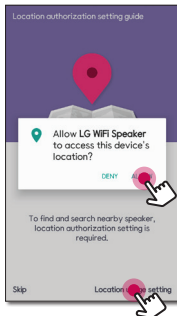

2. Pak uvidíte reproduktor, který je k dispozici pro připojení.



- Vyberte [Next], pokud se neobjeví požadovaný reproduktor.
  - Vyberte [Speaker icon] a zkontrolujte reproduktor pípáním.
  - Vyhledání se nezdařilo, vyberte [Retry] pro opakované vyhledání reproduktoru nebo připojte reproduktor manuálně. (strana 7)
3. Vyberte reproduktor, který chcete připojit, zaškrtnutím [ ] a [Next].

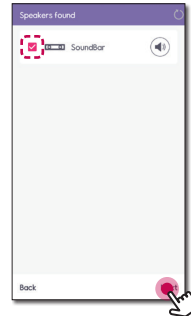

4. Máte-li heslo sítě, tak se na chytrém zařízení zobrazí obrazovka zabezpečení. Zadejte heslo a klepněte na [Next].

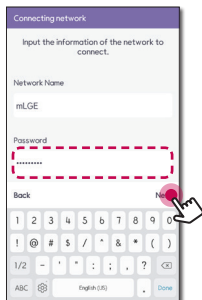

5. Klepněte na [OK] a dokončíte provedení připojení.

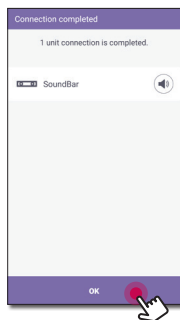

## Manuální připojení

Když není možné jednoduché připojení mezi vaším reproduktorem a chytrým zařízením, můžete je připojit manuálně.

1. Vyberte [Manual setup] pro manuální připojení reproduktoru.

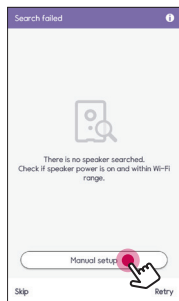

2. Zkontrolujte polohu a stav reproduktoru a vyberte [Next].

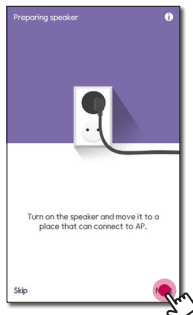

3. Tento krok je pouze pro zařízení iOS. Pokud používáte zařízení Android, přejděte na další krok. Spusťte nastavení Wi-Fi na zařízení iOS a vyberte [LG\_Speaker\_Setup\_XXXX] a pak jděte zpět na aplikaci „LG Wi-Fi Speaker“.

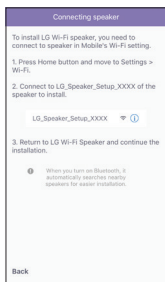

4. Zadejte heslo a klepněte na [Next].

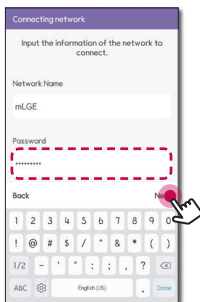

Potom vaše chytré zařízení vyhledá reproduktor, který je k dispozici pro připojení.

5. Klepněte na [OK] a dokončete připojení.

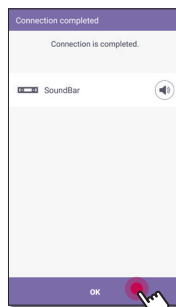

## Potěšení z hudby s aplikací „LG Wi-Fi Speaker“

S aplikací „LG Wi-Fi Speaker“ můžete přehrávat hudbu na chytrém zařízení.

### ! Poznámka

Některý obsah v této části se může v závislosti na verzi aplikace lišit od aplikace „LG Wi-Fi Speaker“.

3

Ovládání

### Příprava

1. Zkontrolujte síťové připojení s reproduktorem. (Strana 5)
2. Abyste mohli používat reproduktor, musíte stáhnout a nainstalovat aplikaci „LG Wi-Fi Speaker“ (Strana 3)

## Přehled postranní nabídky

1. Spustíte aplikaci „LG Wi-Fi Speaker“ na chytrém zařízení. Objeví se [My Speakers].
2. Klepněte na tlačítko [☰].

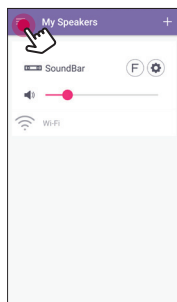

3. Objeví se postranní nabídka.

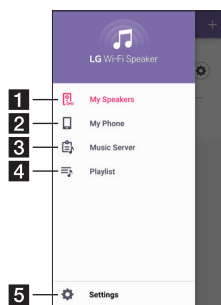

- 
- 1 [My Speakers] – Zobrazí připojené reproduktory.

---

  - 2 [My Phone] – Zobrazí skladby na tomto chytrém zařízení.

---

  - 3 [Music Server] – Zobrazuje skladby, které jsou na připojených zařízeních (Server médií).

---

  - 4 [Playlist] – Zobrazí seznam skladeb.

---

  - 5 [Settings] – Zobrazí nastavení aplikace.

---

## Přehled [My Speakers]

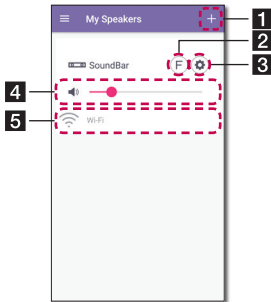

- 1 – Připojí další reproduktory.
- 2 – Vybírá funkci připojeného reproduktoru.
- 3 – Provede nastavení připojeného reproduktoru. (Strana 13)
- 4 – Nastaví úroveň hlasitosti připojeného reproduktoru.
- 5 – Ukazuje stav připojeného reproduktoru.

## Přehrávání skladby

1. Vyberte [My Phone] nebo [Music Server] v postranní nabídce.

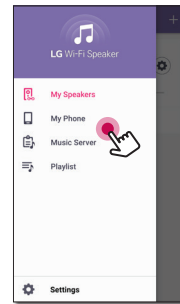

2. Uvidíte skladby v chytrém zařízení nebo na hudebním serveru. Vyberte skladbu k přehrávání. V nabídce [My Phone] jsou skladby tříděny podle položek [Album], [Artists], [Songs], [Genres] a [Folders] (zařízení Android) nebo [iPhone Playlist] (zařízení iOS).  
V nabídce [Music Server] se zobrazí připojené servery.
3. Klepněte na a vyberte reproduktor. Můžete poslouchat hudbu přes připojený reproduktor se službou Chromecast.



## Správa skladeb

V seznamu skladeb [My Phone] nebo [Music Server], klepněte na [ : ] požadované skladby.

Objeví se rozevírací nabídka.

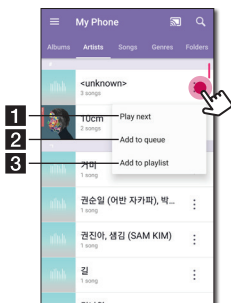

**1** [Play next] – Vybere hudbu k přehrávání.

**2** [Add to queue] – Přidá do seznamu fronty.

**3** [Add to playlist] – Přidá do požadovaného seznamu skladeb.

### ! Poznámka

V závislosti na vašem bezdrátovém prostředí nemusí přehrávání skladby pomoci reproduktoru fungovat hladce.

## Používání seznamu skladeb

Vytvořením seznamu skladeb si můžete užívat hudbu, která vyhovuje vaší chuti.

1. V seznamu skladeb v [My Phone] nebo [Music Server] klepněte na [ : ] požadované skladby a [Add to playlist].

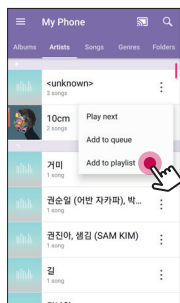

2. Objeví se okno [Add to playlist].

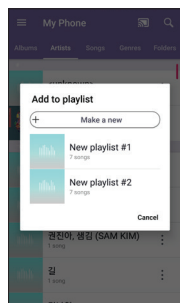

- Vyberte seznam skladeb a přidejte skladbu.
- Pokud chcete vytvořit další seznam skladeb, vyberte [Make a new].

## Přehled přehrávání

Na obrazovce přehrávání můžete zobrazit a nastavit různé informace.

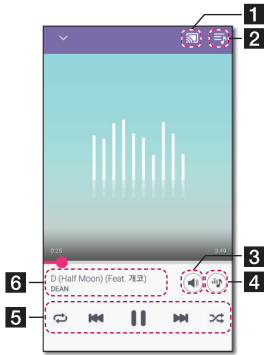

- 1** - Převede hudbu do připojeného reproduktoru pomocí služby Chromecast a zastaví převádění hudby.
- 2** - Upraví aktuální seznam skladeb.
- 3** - Nastaví hlasitost chytrého zařízení nebo hlasitost služby Chromecast.
- 4** - Nastaví zvukové efekty.

Nastaví přehrávání.

- Pozastaví přehrávání.

- Spustí přehrávání.

/ - Rychle přetáhá dozadu nebo dopředu.

- 5** - Zopakuje požadované položky. Po každém kliknutí se změní stav v pořadí (Opakovat jednu) - (Opakovat vše) - (Zrušit opakování).

- Zamíchá hudbu v seznamu. Hudba se bude přehrávat v náhodném pořadí.

- 6** Zobrazí informace o aktuálně přehrávané skladbě.

### ! Poznámka

je deaktivována, když posloucháte hudbu pomocí chytrého zařízení nebo posloucháte hudbu z reproduktorů spojených s aplikací [Google Home].

## Volba zvukového efektu

Požadovaný zvukový režim vyberete poklepáním na .

Zobrazené položky ekvalizéru se mohou lišit v závislosti na připojeném reproduktoru, zdrojích zvuku a zvukových efektech.

1. Během přehrávání klepněte na .



2. Vyberte zvukový efekt pomocí a a klepněte na [OK].

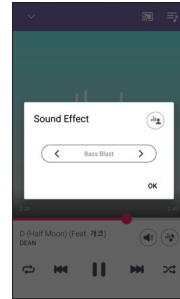

Můžete si přizpůsobit zvukový efekt za použití pro nastavení hodnoty výšky a basů.

### ! Poznámka

- Pokud posloucháte hudbu pomocí reproduktoru chytrého zařízení, tak zvukový ekvalizér není podporován.
- V závislosti na připojeném reproduktoru se může lišit zobrazený zvukový efekt.

## Nastavení

S aplikací „LG Wi-Fi Speaker“ můžete nastavit připojený reproduktor v chytrém zařízení.

### ! Poznámka

Některý obsah v této části se může v závislosti na verzi aplikace lišit od aplikace „LG Wi-Fi Speaker“.

### Příprava

1. Zkontrolujte síťové připojení s reproduktorem. (Strana 5)
2. Abyste mohli používat reproduktor, musíte stáhnout a nainstalovat aplikaci „LG Wi-Fi Speaker“. (Strana 3)

## Nastavení připojeného reproduktoru

Můžete upravit nastavení připojeného reproduktoru.

Na obrazovce [My Speakers] vyberte [ⓘ] a upravte nastavení připojeného reproduktoru.

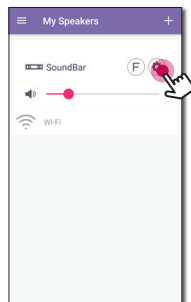

### ! Poznámka

V závislosti na připojeném zařízení nevidíte některé nabídky.

Objeví se nastavení připojeného reproduktoru.

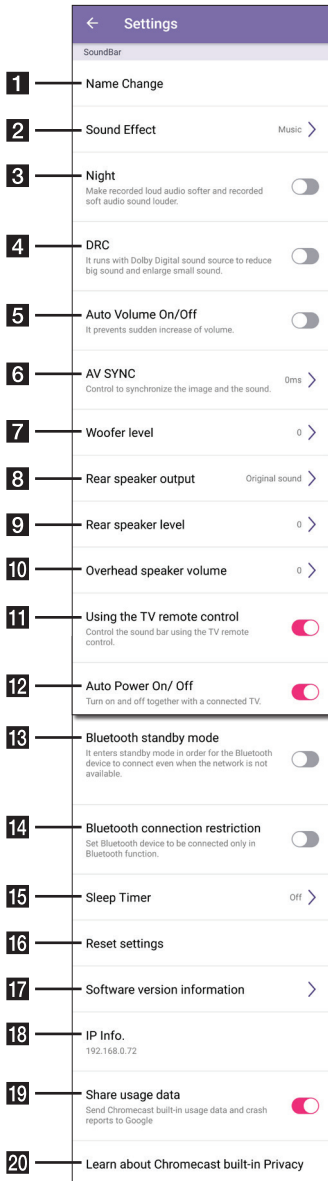

**1** [Name Change] – Přejmenuje reproduktor.

**2** [Sound Effect] – Vybírá režim zvukového efektu.

**3** [Night] – Slouží k zapnutí nebo vypnutí funkce režimu Noc.

**4** [DRC] – Sníží hlasitost hlasitých zvuků nebo zesílí tiché zvuky. (Pouze Dolby Digital) Zapíná nebo vypíná funkci DRC.

**5** [Auto Volume On/Off] – Slouží k zapínání/vypínání funkce Auto Volume.

**6** [AV SYNC] – Slouží k nastavení synchronizace zvuku a obrazu.

**7** [Woofer level] – Slouží k nastavení úrovně basového reproduktoru.

**8** [Rear speaker output] – Vybere výstup zadního reproduktoru.

**9** [Rear speaker level] – Nastaví úroveň zadního reproduktoru.

**10** [Overhead speaker volume] – Nastaví úroveň hlasitosti horního reproduktoru.

**11** [Using the TV remote control] – Nastaví některé funkce reproduktoru vašim dálkovým ovládním TV.

**12** [Auto Power On/Off] – Slouží k zapínání/vypínání funkce Auto Power.

**13** [Bluetooth standby mode] – Zapíná nebo vypíná pohotovostní režim Bluetooth.

**14** [Bluetooth connection restriction] – Umožňuje vám připojovat zařízení Bluetooth pouze ve funkci Bluetooth nebo LG TV.

**15** [Sleep timer] – Sám se vypne po nastavené době.

**16** [Reset settings] – Vymaže nastavení reproduktoru kromě informací o síti.

**17** [Software version information] – Zobrazí informace o aktuální verzi softwaru a aktualizuje software na nejnovější verzi.

**18** [IP Info.] – Zobrazí IP adresu reproduktoru.

**19** [Share usage data] – Vybíráte, zda společnosti Google odesílat údaje o používání služby Chromecast a hlášení o selhání.

**20** [Learn about Chromecast built-in Privacy] – Zobrazí zásady ochrany osobních údajů služby Chromecast.

## Nastavení aplikace „LG Wi-Fi Speaker“

Vyberte v postranní nabídce [Settings].

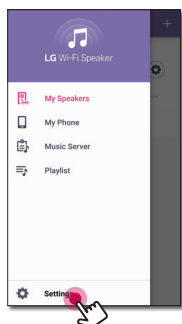

Objeví se nastavení aplikace „LG Wi-Fi Speaker“.

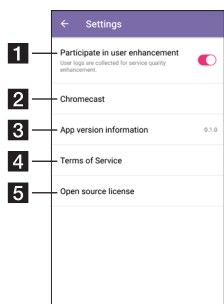

**1** **[Participate in user enhancement]** – Umožňuje odesílat záznamy uživatelů pro zvýšení kvality služby.

**2** **[Chromecast]** – Zobrazí nabídku služby Chromecast.

**3** **[App version information]** – Zobrazí informace o verzi této aplikace.

**4** **[Terms of Service]** – Zobrazí podmínky poskytování služeb.

**5** **[Open source license]** – Zobrazí upozornění k open-source softwaru LGE.

## Nabídka [Chromecast]

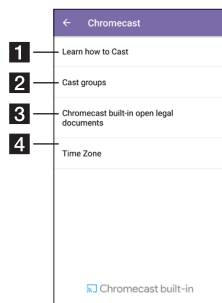

**1** **[Learn how to cast]** - Ukazuje, jak používat službu Chromecast.

**2** **[Cast Groups]** - Vyberte [Learn about Cast Groups] nebo [How to cast to a group] a zobrazte vybrané informace.

**3** **[Chromecast built-in open legal documents]** - Vyberte [Google Terms of Service], [Google Privacy Policy] nebo [Open source license] a zobrazte vybrané informace.

**4** **[Time zone]** - Nastaví časové pásmo.

### ! Poznámka

Chcete-li použít „Cast Groups“, nainstalujte si aplikaci [Google Home]. Stáhněte si aplikaci z „App Store“ společnosti Apple nebo z „Play Store“ společnosti Google.

## Nabídka [Time Zone]

### Automatic Time zone

Umožňuje použít čas sítě.

### Set Time Zone

Pokud zrušíte výběr [Automatic Time zone], můžete jej vybrat sami.

