

PŘÍRUČKA UŽIVATELE

SUŠIČKA



Před začátkem montáže si pečlivě přečtěte tyto pokyny. To montáž usnadní a zajistí, že je výrobek správně a bezpečně nainstalován. Po provedení montáže tyto pokyny ponechejte v blízkosti výrobku pro budoucí nahlédnutí.

RC8*EU2*V4W

CS ČEŠTINA

SK SLOVENČINA

EN ENGLISH



MFL69962080
Rev.00_052818

www.lg.com

OBSAH

Tato příručka může zahrnovat vyobrazení nebo obsah, které se liší od vámi zakoupeného typu.
Tato příručka podléhá revizím ze strany výrobce.

BEZPEČNOSTNÍ POKYNY	3
DŮLEŽITÉ BEZPEČNOSTNÍ POKYNY	3
Likvidace starého přístroje	9
INSTALACE	10
Technické údaje	10
Příslušenství (Volitelné)	10
Požadavky na místo instalace	11
Pokyny k instalaci nad sebou (Volitelné)	12
Otočení otevírání dvířek	15
OBSLUHA	17
Používání spotřebiče	17
Třídění prádla	18
Ovládací panel	19
Tabulka programů	20
Možnosti programu	22
Sušení na sušáku (Volitelné)	24
INTELIGENTNÍ FUNKCE	25
Používání aplikace LG SmartThinQ	25
Používání funkce Smart Diagnosis™	29
ÚDRŽBA	30
Čištění filtru cupaniny	30
Vyprázdnění nádržky na vodu	31
Čištění mřížky vstupu chladného vzduchu	31
Otírání snímače vlhkosti	31
ODSTRAŇOVÁNÍ ZÁVAD	32
Diagnostika problémů	32
Kódy chyb	36
ZÁRUKA	37
PROVOZNÍ ÚDAJE	38

Následující bezpečnostní pokyny jsou určeny pro předcházení nepředvídaným nebezpečím, poškozením nebo nesprávné obsluze zařízení.

Pokyny jsou rozděleny na ‚VAROVÁNÍ‘ a ‚UPOZORNĚNÍ‘, viz podrobný popis níže.

 Tento symbol označuje události a obsluhu, které mohou mít za následek vznik rizika. Podrobně si přečtete text označený tímto symbolem a postupujte podle pokynů, abyste předešli vzniku rizika.

VAROVÁNÍ

Tento symbol označuje situace, kdy může mít nedodržení pokynů za následek závažné zranění nebo usmrcení osob.

UPOZORNĚNÍ

Tento symbol označuje situace, kdy může mít nedodržení pokynů za následek lehké zranění nebo poškození zařízení.

DŮLEŽITÉ BEZPEČNOSTNÍ POKYNY

VAROVÁNÍ

Abyste při používání tohoto výrobku snížili riziko vzniku požáru, úmrtí, zasažení elektrickým proudem nebo zranění či popálení osob, dodržujte základní bezpečnostní opatření, včetně následujících:

Děti v domácnosti

Toto zařízení není určeno pro používání osobami (včetně dětí) se sníženými fyzickými, sensorickými nebo mentálními schopnostmi nebo nedostatečnými zkušenostmi a znalostmi bez přiměřeného dozoru nebo bez seznámení s pokyny pro používání zařízení osobou odpovědnou za jejich bezpečnost. Je nutné zajistit, aby si děti s přístrojem nehrály.

Pro používání v Evropě:

Toto zařízení mohou děti starší 8 let a osoby se sníženými fyzickými, sensorickými nebo mentálními schopnostmi nebo nedostatečnými zkušenostmi a znalostmi používat pod přiměřeným dozorem nebo pokud byly obeznámeny s pokyny pro bezpečné používání zařízení a porozuměly možným nebezpečím. Dohlížejte na děti, aby si s přístrojem nehrály. Děti nesmí bez dozoru provádět čištění a uživatelskou údržbu.

Děti mladší 3 let by se bez stálého dozoru neměly v blízkosti zařízení pohybovat.

Instalace

- Ujistěte se, že je spotřebič řádně nainstalován, uzemněn a nastaven kvalifikovaným servisním technikem v souladu s pokyny pro instalaci.
- Nikdy neuvádějte zařízení do provozu, pokud je poškozené, vadné, částečně demontované nebo pokud chybí či jsou poškozené některé součásti včetně poškozeného napájecího kabelu nebo zástrčky.
- Toto zařízení by mělo být přepravováno dvěma nebo více osobami, které jej bezpečně drží.
- Zařízení neinstalujte ve vlhkém a prašném prostředí. Zařízení neinstalujte ani neskladujte v exteriéru nebo na jakémkoliv místě, které může být vystaveno povětrnostním vlivům, např. přímému slunečnímu světlu, větru, dešti nebo teplotám pod bodem mrazu.
- Utáhněte odtokovou hadici, abyste předešli jejímu uvolnění.
- Pokud je napájecí kabel poškozen nebo je otvor elektrické zásuvky uvolněný, zástrčku nepoužívejte a obraťte se na autorizované servisní středisko.
- V kombinaci s tímto zařízením nepoužívejte vícedírkové zásuvky, prodlužovací napájecí kabel nebo adaptér.
- Předměty z pěnové pryže (latexová pěna), koupací čepice, voděodolné textilie, pogumované předměty a oděvy nebo polštáře s vložkami z pěnové pryže nesmí být v zařízení sušeny.

- Toto zařízení nesmí být instalováno za uzamykatelnými dveřmi, posuvnými dveřmi nebo dveřmi se závěsy na opačné straně než je umístěn spotřebič, aby nedocházelo k blokování úplného otevření dvířek zařízení.
- Toto zařízení musí být uzemněno. V případě poruchy nebo selhání snižuje uzemnění riziko zasažení elektrickým proudem tím, že elektrickému proudu umožňuje projít cestou nejmenšího odporu.
- Tento spotřebič je vybaven síťovým kabelem se zemnicím vodičem a ochranným kolíkem. Zástrčka musí být připojena do vhodné zásuvky, která je nainstalována a uzemněna v souladu s veškerými místními zákony a předpisy.
- Nesprávné připojení zemnicího vodiče může mít za následek riziko zasažení elektrickým proudem. Pokud si nejste jisti, zda je zařízení správně uzemněno, obraťte se na odborného elektrikáře nebo servisního technika.
- Napájecí zástrčku dodávanou se zařízením neupravujte. Pokud neodpovídá dostupné zásuvce, zajistěte provedení montáže vhodné zásuvky odborným elektrikářem.
- Zařízení nesmí být napájeno prostřednictvím externího spínače, jako je časovač, nebo připojeno k obvodu, který je pravidelně zapínán a vypínán.

Obsluha

- Nepokoušejte se oddělovat žádné panely nebo rozebírat zařízení. Nepoužívejte při ovládání zařízení přes ovládací panel žádné ostré předměty.
- Neopravujte ani nevyměňujte žádné díly zařízení. Veškeré opravy a servis musí provádět kvalifikovaní servisní pracovníci, není-li v této příručce uživatele doporučeno jinak. Používejte pouze schválené tovární díly.
- V bezprostřední blízkosti pod zařízením a v jeho okolí neskladujte hořlavé materiály, např. cupaninu, papír, hadry, chemikálie atd.
- Nevkládejte do zařízení zvířata, např. domácí mazlíčky.

- Nenechávejte otevřená dvířka zařízení. Otevřená dvířka lákají děti, aby se na nich houपालy nebo aby lezly do zařízení, což by mohlo mít za následek poškození zařízení nebo zranění osob.
- Nikdy nesahejte do zařízení, pokud je v provozu. Vyčkejte, dokud nedojde k úplnému zastavení bubnu.
- Do zařízení nevkládejte ani v něm neperte nebo nesušte textilie, které byly čištěny, nasáknuty nebo potřísněny hořlavými nebo výbušnými látkami (jako je vosk, oleje, barvy, benzin, odmašťovací kapaliny, roztoky pro suché čištění, petrolej, rostlinný olej, kuchyňský olej atd.). Při nesprávném použití by mohlo dojít k požáru nebo výbuchu.
- V případě zaplavení odpojte elektrickou zástrčku a obraťte se na informační středisko pro zákazníky společnosti LG Electronics.
- Když jsou dvířka plnicího otvoru otevřená, netlačte na ně shora nadměrnou silou.
- Použijte novou hadici nebo sadu hadic dodávanou se zařízením. Opětovné použití starých hadic může mít za následek únik vody a následné poškození majetku.
- Nedotýkejte se dvířek během programů využívajících vysokou teplotu.
- V blízkosti zařízení nepoužívejte vznětlivé plyny a hořlavé látky (benzen, benzin, ředidla, petrolej, alkohol atd.).
- Pokud dojde v zimním období ke zmrznutí odtokové hadice nebo hadice přívodu vody, používejte pračku výhradně po jejím rozmrazení.
- Všechny prací prostředky, aviváže a bělicí prostředky udržujte mimo dosah dětí.
- Nedotýkejte se zástrčky ani ovládacích prvků zařízení vlhkýma rukama.
- Napájecí kabel nadměrně neohýbejte ani na něj nepokládejte těžké předměty.

Údržba

- Po úplném odstranění vlhkosti a prachu bezpečně zapojte elektrickou zástrčku do zásuvky.
- Před čištěním zařízení odpojte od zdroje napájení. Nastavení ovládacích prvků na hodnotu VYPNUTO nebo přechod do pohotovostního režimu neodpojí zařízení od zdroje napájení.
- Při čištění nestříkejte vodu dovnitř ani na vnější povrch zařízení.
- Nikdy nevypojujte spotřebič tahem za síťový kabel. Vždy pevně uchopte elektrickou zástrčku a vytáhněte ji přímo ze zásuvky.

Bezpečnostní pokyny pro používání sušičky

- Nesušte v zařízení nevyprané prádlo.
- Při používání aviváží nebo podobných produktů je nutné dodržovat pokyny uvedené na jejich obalu.
- Vyjměte z kapes všechny předměty, jako jsou zapalovače nebo zápalky.
- Přístroj nikdy nezastavujte před dokončením cyklu sušení, pokud nebude veškeré prádlo rychle vyjmuto a rozprostřeno tak, aby mohlo dojít k rozptýlení tepla.
- Zařízení by se nemělo používat, pokud pro čištění byly použity průmyslové chemikálie.
- Textilie znečištěné látkami, jako jsou kuchyňský olej, rostlinný olej, aceton, alkohol, nafta, petrolej, odstraňovače skvrn, terpentýn, vosky a odstraňovače vosků, je před sušením v zařízení nutné vyprat v horké vodě s větším množstvím čisticího prostředku.
- Nepijte kondenzovanou vodu. V opačném případě může dojít k onemocnění zažívacího ústrojí.
- Aby bylo možné předejít rizikům, je v případě poškození napájecího kabelu nutné jej vyměnit u výrobce nebo jeho servisních partnerů nebo to musí provést stejně kvalifikovaná osoba.

- Filtr cupaniny je třeba pravidelně čistit.
- Je třeba zabránit hromadění cupaniny v zařízení.
- Nestříkejte přípravek pro chemické čištění přímo na zařízení ani nepoužívejte zařízení k sušení oděvů se zbytky přípravku pro chemické čištění.
- Nesušte oděvy znečištěné mastnými látkami. Mastné látky (včetně pokrmových olejů) na oděvech nelze zcela odstranit ani po vyprání ve vodě.
- Zařízení nesmí být napájeno prostřednictvím externího spínače, jako je časovač, nebo připojeno k obvodu, který je pravidelně zapínán a vypínán.
- Po dokončení sušení, nebo pokud dojde během sušení k přerušení napájení, ihned vyjměte oděvy ze zařízení. Ponechání vysušených oděvů v zařízení bez dozoru může způsobit požár. Oděvy vyjmuté ze zařízení po sušení mohou způsobit požár. Po sušení oděvy ihned vyjměte a nechte je vychladnout rozvěšené nebo položené na rovné ploše.

Likvidace

- Před vyřazením starého přístroje jej odpojte od elektrické sítě. Abyste zamezili nesprávnému použití přístroje, odřízněte přímo za přístrojem síťový kabel.
- Veškeré obalové materiály (např. plastové pytle nebo polystyren) odstraňte z dosahu dětí. Obalové materiály mohou způsobit udušení.
- Před likvidací zařízení nebo jeho vyhozením demontujte dvířka, abyste zamezili nebezpečí uvíznutí dětí nebo malých zvířat uvnitř pračky.

Likvidace starého přístroje



- Tento symbol přeškrtnutého koše značí, že odpad z elektrických a elektronických výrobků (WEEE) je nutné likvidovat odděleně od linky komunálního odpadu.
- Staré elektrické výrobky mohou obsahovat nebezpečné látky, takže správná likvidace starých přístrojů pomůže zabránit potenciálním negativním důsledkům pro životní prostředí a lidské zdraví. Staré přístroje mohou obsahovat znovu použitelné díly, které lze použít k opravě dalších výrobků a další cenné materiály, které lze recyklovat a šetřit tak omezené zdroje.
- Přístroj můžete zanést buď do obchodu, kde jste ho zakoupili nebo se obrátit na místní správu komunálních odpadů, kde získáte podrobné informace o autorizovaném sběrném místě WEEE. Pro poslední aktuální informace z vaší země si prosím prostudujte web www.lg.com/global/recycling
- Obsahuje fluorované skleníkové plyny. R134a (GWP:1430): 0,500 kg / 0,715 tuny ekvivalentu CO₂. Hermeticky uzavřeno.

Technické údaje

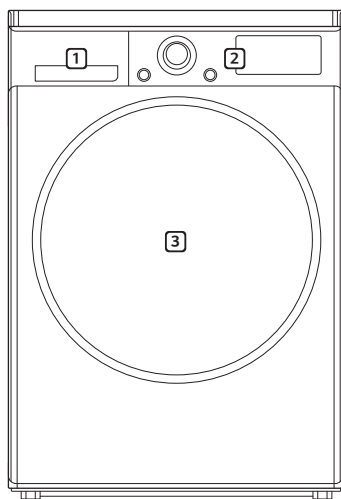

- 1** Zásobník na vodu
- 2** Ovládací panel
- 3** Dveře

Model	RC8*EU2*V4W
Napájení	220 - 240 V~, 50 Hz
Rozměry	600 mm (Š) × 690 mm (H) × 850 mm (V)
Hmotnost produktu	56 kg
Přípustná teplota	5 - 35 °C
Max. kapacita	8 kg

- Vzhled a technické údaje zařízení se mohou v rámci zvyšování kvality bez předchozího upozornění změnit.

Příslušenství (Volitelné)

Ohledně nákupu se obraťte na informační středisko pro zákazníky společnosti LG Electronics, nebo navštivte webovou stránku LG <http://www.LG.com>



Hadice pro odtok kondenzátu a držák hadice

Model : **DH1N**

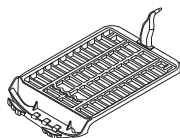

Sušák

Model : **DR1N**

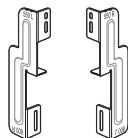

Spojovací sada

Model : **DT1W**

(Prodávané samostatně) (Prodávané samostatně)(Prodávané samostatně)

Požadavky na místo instalace

Umístění

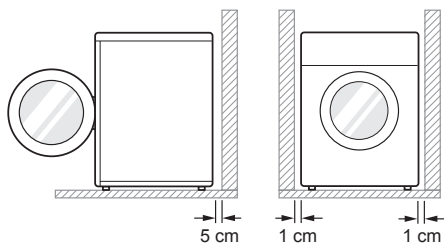

Sklon podlahy : Povolný sklon podlahy pod celým zařízením je 1°.

Elektrická zásuvka : Musí se nacházet ve vzdálenosti do 1,5 m od jedné ze stran zařízení.

- Nepřetěžujte zásuvku připojením více než jednoho spotřebiče.

Dodatečný odstup : Od stěny, 5 cm: vzadu/1 cm: pravá a levá strana

- Nikdy nepokládejte prací prostředky na vrchní stranu zařízení. Tyto prostředky by mohly poškodit povrchovou úpravu a ovládací prvky.

POZNÁMKA

- Aby bylo dosaženo lepších výsledků sušení, udržujte místo mezi zadní stranou přístroje a stěnou.
- Zařízení neinstalujte na místě, kde hrozí námraza nebo prach.
- Zařízení nemusí fungovat správně, případně může být poškozeno mrznoucí nebo z kondenzovanou vodou v čerpadle a odtokové trubici.
- Zařízení neinstalujte v blízkosti horkých spotřebičů, jako jsou chladnička, trouba nebo sporák. Mohlo by dojít ke snížení výkonu sušení a ovlivnění trvání programu, a nepříznivému ovlivnění řádné funkce kompresoru. Zařízení pracuje nejlépe při pokojové teplotě 23 °C.

Umístění

- Usadíte spotřebič na rovné pevné podlaze.
- Ujistěte se, že proudění vzduchu okolo zařízení není narušováno koberci, rohožkami atd.
- Nikdy se nepokoušejte vyrovnávat nerovnosti podlahy pod spotřebičem dřevěnými špalíky, kartónem nebo podobnými materiály.
- Neinstalujte zařízení v místnostech, kde by mohla teplota klesnout pod bod mrazu. Zmrzlé hadice mohou pod tlakem prasknout. Spolehlivost elektronické řídicí jednotky může být při teplotách pod bodem mrazu snížena.
- Pokud je dodávka zařízení realizována v zimním období a teplota se pohybuje pod bodem mrazu, umístěte spotřebič před uvedením do provozu na několik hodin do místnosti s pokojovou teplotou.
- Zajistěte prosím, aby bylo zařízení po instalaci snadno přístupné technikovi pro případ opravy.
- Po instalaci spotřebiče nastavte všechny čtyři nožky pomocí klíče tak, aby byl spotřebič stabilní a aby mezi horní částí spotřebiče a spodní stranou jakékoli pracovní plochy zůstala mezera přibližně 20 mm.

Požadavky na ventilaci

- Výklenek nebo pod pultem
 - Zajistěte, aby zařízením mohl proudit vzduch o minimálním objemu 3,17 m³/min.
- Skříňka
 - Dvířka skříňky musí být opatřeny 2 otvory (se žaluziemi) každý o minimální ploše 387 cm², každý umístěný ve vzdálenosti 8 cm od horní a spodní části dvířek.

VAROVÁNÍ

- Zařízení neinstalujte v blízkosti zdrojů tepla. Zadní strana spotřebiče musí mít zajištěno dobré větrání. Nedodržování těchto pokynů může vést k potížím.
- Spotřebič nesmí být instalován vedle chladicího zařízení.
- Zařízení není určeno pro používání na moři ani pro instalaci v mobilních prostředcích, jako jsou např. karavany, letadla atd.

Elektrické připojení

- Nepoužívejte prodlužovací přívod ani rozbočovací zásuvku.
- Po použití vždy zařízení odpojte od zdroje napájení.
- Zařízení připojujte k uzemněné zásuvce zapojené podle platných předpisů pro elektrickou instalaci.
- Zařízení musí být umístěno tak, aby byla zástrčka snadno přístupná.

Pokyny k instalaci nad sebou (Volitelné)

Sušičku lze umístit na pračku společnosti LG a bezpečně ji upevnit pomocí spojovací sady.

Spojovací sada

Aby bylo možno tuto sušičku umístit na pračku, je vyžadována spojovací sada.

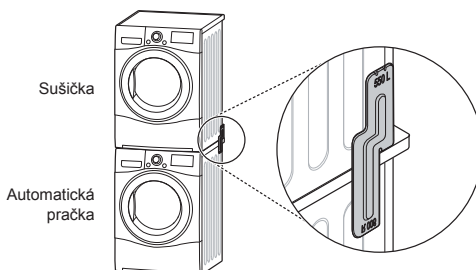

Sušičku lze umístit pouze na pračku společnosti LG. Nepokoušejte se sušičku umístit na jinou pračku, výsledkem může být poškození, zranění nebo škoda na majetku.

	Velikost horní desky pračky	
	550 mm	600 mm
Tvar a směr sestavení		

Postup při instalaci

- 1 Umístěte sušičku LG na pračku LG.
- 2 Ze spodní části zadního krytu na každé straně demontujte dva šrouby tak, jak je uvedeno na obrázku níže.

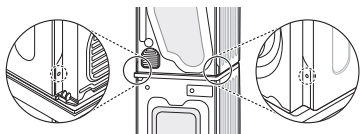

- 3 Zarovnejte otvory spojovací sady s otvory v zadním krytu.

- 3-1) 600 mm

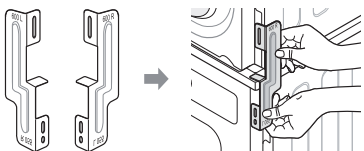

- 3-2) 550 mm

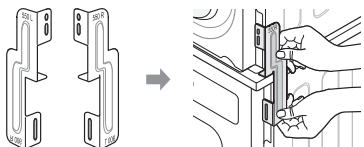

- 4 Dvěma šrouby dříve demontovanými ze sušičky přitáhněte spojovací sadu.
- 5 Pomocí čtyř šroubů (2 pro každou stranu) z krabičky s příslušenstvím (16 mm) spojte zadní kryt pračky se spojovací sadou.
- 6 Na druhé straně postupujte stejně.

⚠ VAROVÁNÍ

- Nesprávná instalace může způsobit vážné nehody.
- Vzhledem ke hmotnosti přístroje a výšce instalace představuje pro jednu osobu postavení zařízení na sebe příliš velké riziko. Proces by měl být prováděn dvěma nebo více pracovníky kvalifikovaného personálu.
- Zařízení není vhodné pro vestavnou instalaci. Neinstalujte jej jako vestavné zařízení.
- Zařízení neuvádějte do provozu, není-li řádně umístěno.

Odtok kondenzované vody (Volitelné)

Za normálních okolností je kondenzovaná voda čerpána do zásobníku vody, kde je ukládána, dokud není zásobník ručně vyprázdněn. Vodu lze také přímo odvádět do hlavního odvodu, zejména pokud je sušička umístěna na horní části pračky. Pomocí přípojovací sady pro odtokovou hadici stačí změnit trasu vody a přesměrovat ji následovně:

- 1 Od přípojovací soupravy odpojte kryt proti zpětnému toku (1) a hadici vedoucí do nádoby na vodu (2).

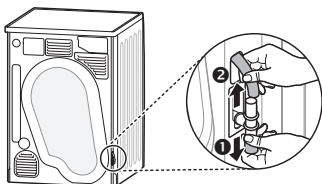

- 2 Nasadte kryt proti zpětnému toku (1) na horní část přípojovací soupravy a poté připojte odtokovou hadici (3) ke spodní části přípojovací soupravy.

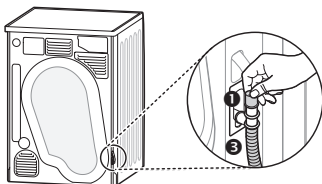

⚠ UPOZORNĚNÍ

- Je-li hadice je nainstalována tak, že je ohnutá nebo skřípnutá, nemusí vypouštění fungovat správně.

Vyrovnání spotřebiče

Vyrovnání spotřebiče zabraňuje zbytečnému hluku a vibracím. Umístěte spotřebič na pevnou, rovnou podlahu.

Není-li spotřebič řádně vyrovnán, upravte dle potřeby vyrovnávací nožky.

Otáčením po směru chodu hodinových ručiček provedete zvýšení, opačným směrem snížení, dokud se zařízení nepřestane viklat, a to ve všech směrech (přední-zadní, boční-boční a roh-roh).

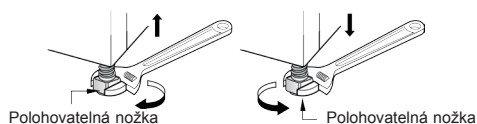
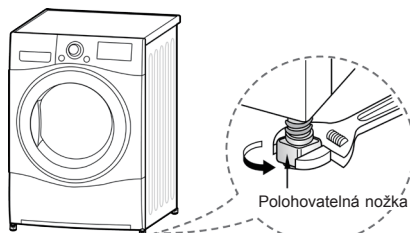

Kontrola protilehlého směru

- Po zatlačení na horní část zařízení v protilehlých rozích (úhlopříčně) se zařízení nesmí vůbec pohybovat nahoru a dolů (zkontrolujte v obou směrech). Pokud se zařízení při zatlačení na úhlopříčně protilehlé rohy kývá, seřiďte znovu výšku nožek.

Otočení otevírání dvířek

Směr otevírání dvířek můžete podle potřeby změnit.

VAROVÁNÍ

- Neměňte směr otevírání dvířek, když je spotřebič postavený na pračce.
- Před odstraněním šroubků pantu musíte pomocí asistující osoby podepřít váhu dvířek. Vzhledem k hmotnosti dvířek by mohlo dojít k jejich spadnutí.
- Z bezpečnostních důvodů jsou při změně směru otevírání dvířek potřeba dvě nebo více osob.

POZNÁMKA

- Umístění a poloha šroubků se mění v závislosti na poloze dvířek. Před utáhnutím se přesvědčte, že jste šroubky umístili správně.

- 1 Otevřete dvířka a odstraňte 2 šroubky na jejich pantech. Po odstranění šroubků dvířka opatrně položte čelní stranou dolů.

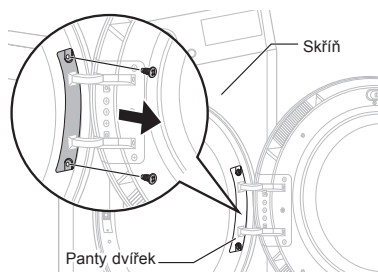

VAROVÁNÍ

- Nejprve odstraňte dolní šroub. Vzhledem k hmotnosti dvířek může dojít k jejich spadnutí a poškození.

- 2 Odstraňte 8 šroubků z konstrukce pantu dvířek.
 - Na čelní straně je 6 šroubků a na boku 2 šroubky.

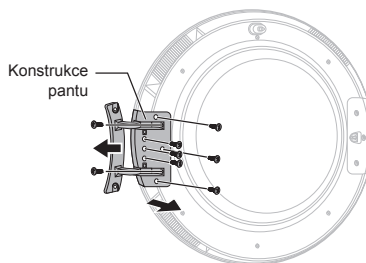

- 3 Vyndejte 3 šroubky z konstrukce západky závěsu, která se nachází mezi dvířky a závěsem, a poté vyndejte šroubek připevněný k háčku dvířek.

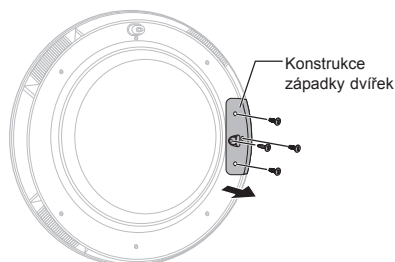

- 4 Změňte strany umístění pantů a západky a poté utáhněte v opačném pořadí šroubky.
 - Utáhněte šroubky ve správné pozici dle kroků 2 až 4.

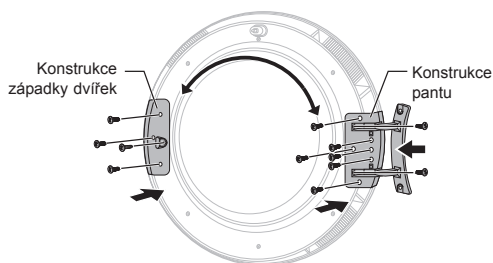

- 5** Odstraněním 2 šroubků sundejte uchycení dvířek z rámu sušičky a poté ho namontujte na opačnou stranu.

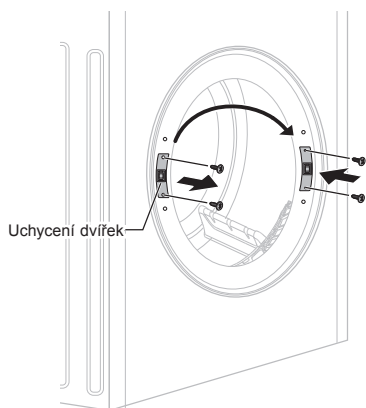

- 7** Nainstalujte dvířka pomocí šroubků odstraněných v kroku č. 1 a poté zkontrolujte, že se dvířka správně zavírají.

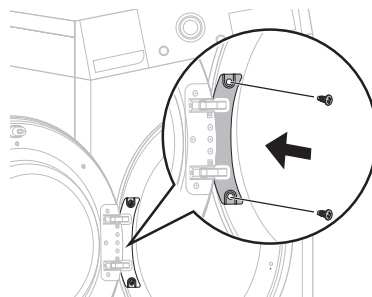

- 6** Odstraňte 2 krycí šroubky z rámu sušičky a potom je namontujte na opačnou stranu.

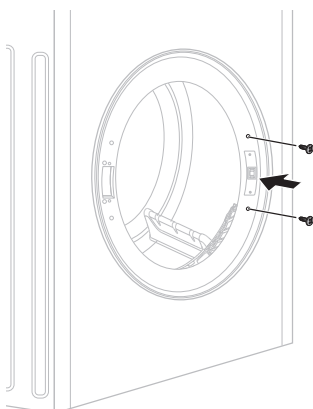

Používání spotřebiče

Před prvním cyklem nechte zařízení pět minut vysoušet, aby došlo k zahřátí bubnu. Během několika prvních použití zařízení nechte mezi jednotlivými várkami otevřená dvířka. Umožníte tak uniknout případným pachům ze vnitřku přístroje.

1 Ujistěte se, že jsou filtr cupaniny a zásobník na vodu čisté.

- Filtr cupaniny se nachází uvnitř lemu dvířek. Před každým cyklem sušení je třeba jej vyčistit.
- Otevřete dvířka a ujistěte se, že je filtr cupaniny čistý. Pokud ne, vyčistěte jej.

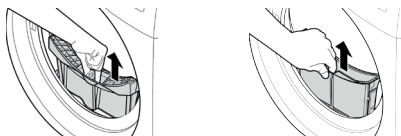

- Aby bylo dosaženo optimálních výsledků vysoušení, zkontrolujte, zda není třeba vyprázdnit zásobník na vodu.

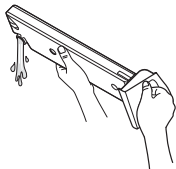

VAROVÁNÍ

- Nepijte kondenzovanou vodu.

POZNÁMKA

- V některých případech se může kvůli plnému zásobníku na vodu na LED displeji zobrazovat symbol  (symbol Vylít vodu) a zařízení se může zastavit.

2 Po rozřídění vložte prádlo do bubnu.

- Oděvy by měly být před vložením do bubnu rozříděny podle typu tkaniny a úrovně suchosti. Všechny šňůrky a pásky oděvů by měly být dobře svázané a upevněny. Prádlo zatlačte do zadní části, aby nepřišlo do kontaktu s těsněním dvířek. V opačném případě by mohlo dojít k poškození těsnění dvířek a oděvů. Zavřete dvířka.

UPOZORNĚNÍ

- Dávejte pozor, aby mezi dvířky a gumovým těsněním neuvízlo prádlo.

3 Zapněte napájení.

- Stiskněte tlačítko **Napájení**. Ikona indikátoru nad tlačítkem se rozsvítí, což značí, že je zařízení připraveno k činnosti.



4 Vyberte požadovaný program sušení.

- Program můžete vybrat otáčením voliče programu, dokud není indikován požadovaný program.
- Pokud stisknete tlačítko **Start/Pauza**, aniž by byl vybrán program, bude zařízení pokračovat v programu Bavlna. Podrobnější informace naleznete v tabulce programů



5 Stiskněte tlačítko **Start/Pauza**.



6 Po dokončení cyklu otevřete dvířka a vyjměte prádlo.

7 Vypněte zařízení.

- Stiskněte tlačítko **Napájení**.

UPOZORNĚNÍ

- Buďte opatrní! Buben uvnitř zařízení může být stále horký.
- Zařízení nesmí být používáno k jiným účelům, než pro které je určený.

POZNÁMKA

- Závěrečná část cyklu sušičky probíhá bez ohřevu (zchlazovací cyklus), aby bylo zajištěno, že je prádlo ponecháno při teplotě, která zajišťuje, že prádlo nebude poškozeno.
- Vysoká atmosférická teplota a malé rozměry místnosti mohou zvýšit jak dobu sušení, tak spotřebu energie.

Třídění prádla

Oděvy jsou opatřeny štítky s údaji, jak se o oděvy starat, proto je doporučeno řídit se při sušení podle těchto štítků.

Kromě toho je třeba prádlo roztřídit podle velikosti a typu tkaniny.

Abyste dosáhli nejlepších výsledků sušení a nejefektivnějšího využití energie, zařízení nepřepínajte.

Vlna

- Vlněné oblečení sušte programem Vlna. Nejprve se řiďte symboly na štítku na oděvu. Pokud po sušení není vlna zcela suchá, tak sušení neopakujte. Rozložte vlněné oblečení v původním tvaru a nechejte vyschnout naplocho.

Vlněné a háčkové materiály

- Některé vlněné a háčkové materiály se v závislosti na kvalitě mohou srazit.

Nežehlivé a syntetické

- Spotřebič nepřetěžujte. Oděvy z nežehlivých materiálů vyjměte ze spotřebiče ihned po dokončení programu, abyste předešli jejich zmačkání.

Dětské prádlo a noční košile















- Vždy zkontrolujte štítek na oděvu.

Pryž a plasty

- Nikdy nesusušte žádné předměty, které jsou vyrobeny pryže nebo plastů, např.:
 - zástěry, bryndáky a potahy židlí
 - záclony a ubrusy
 - vanové rohože

Skleněná vlákna

- Nesusušte v zařízení skleněná vlákna. Skleněné částice, které zůstanou v zařízení, mohou být během dalších cyklů zachyceny v oděvech.

Ikona	Popis
	Sušit
	Sušit v bubnové sušičce
	Prádlo pro šetrné praní / Odolné proti pomačkání
	Choulostivé / jemné prádlo
	Nesusit v bubnové sušičce
	Nesusit
	Sušit při vysoké teplotě
	Sušit při střední teplotě
	Sušit při nízké teplotě
	Žádné teplo / vzduch
	Sušit na šňůře / na věšáku
	Sušit odkapáním
	Sušit naplocho
	Sušit ve stínu

Ovládací panel



1 Tlačítko Napájení

- Stisknutím tlačítka **Napájení** provedete zapnutí a vypnutí.
- Stisknutím tlačítka **Napájení** zrušíte funkci Odložený start.

2 Volič programu

- Programy jsou k dispozici podle typu prádla.
- Zvolený program signalizuje příslušná kontrolka.

3 Tlačítko Start/Pauza

- Toto tlačítko **Start/Pauza** se používá ke spuštění nebo pozastavení programu sušení.
- Když je aktivováno pozastavení programu, napájení se po 14 minutách automaticky vypne.

4 Tlačítka doplňkových voleb

- Tato tlačítka můžete použít pro výběr požadovaných voleb zvoleného programu.
- Pro použití funkce dálkového startu se podívejte na CHYTRÉ FUNKCE.

Displej

- : Tato ikona ukazuje, že by měl být filtr cupaniny vyčištěn, nebo je ucpaný.
 - Upozornění na čištění: Stisknete-li tlačítko **Napájení**, dojde k zobrazení ikony.
 - Upozornění na ucpání: Pokud je zařízení v chodu, dojde k zobrazení ikony a ozve se akustický signál.
- : Tato ikona ukazuje, že je třeba nádržku na vodu vyprázdnit, nebo že je plná.
 - Upozornění na vyprázdnění: Stisknete-li tlačítko **Napájení**, dojde k zobrazení ikony.
 - Upozornění na plnou nádržku na vodu: Pokud je zařízení v chodu, dojde k zobrazení ikony a ozve se akustický signál.
- : Tento symbol označuje stav vložení prachového filtru. Není-li filtr vložen, přístroj nebude pracovat a symbol se zobrazí.
- : Tato ikona udává stav automatického čištění kondenzátoru. Ikona se zobrazí během proplachování kondenzátoru.

Tabulka programů

Program sušení

Programy se senzorem sušení				
Program	Typ prádla	Detail	Úroveň sušení	Kapacita
				8 kg
Bavlna	Ručníky, župany a ložní prádlo	Silné a prošívané tkaniny	Extra	8 kg
	Osušky, utěrky, spodní prádlo a bavlněné ponožky	Pro tkaniny, které není třeba žehlit	Skříň	8 kg
	Prostěradla, povlečení na polštáře a ručníky	Pro tkaniny, které je třeba žehlit	Žehlení	8 kg
Smíšené prádlo	Ložní prádlo, stolní textilie, tepláky, bundy a deky	Pro silné a prošívané tkaniny, které není třeba žehlit	Extra	4 kg
	Košile a halenky	Pro tkaniny, které není třeba žehlit	Skříň	
	Kalhoty, šaty, sukně a halenky	Pro tkaniny, které je třeba žehlit	Žehlení	
Syntetika	Košile, trička, kalhoty, spodní prádlo a ponožky	Pro oděvy z polyamidy, akrylátu a polyesteru, které není třeba žehlit.	Skříň	3,5 kg
	Košile, trička, spodní prádlo, bundy a ponožky	Pro oděvy z polyamidy, akrylátu a polyesteru, které je třeba žehlit.	Žehlení	
Pokrývky	Lůžkoviny, prostěradla	Pro objemné prádlo	-	2,5 kg
Ručníky	Ručníky, povlaky na polštáře	Pro bavlněné tkaniny, které není třeba žehlit	-	4,5 kg
Pro alergiky	Bavlna, spodní prádlo, prostěradla a oblečení pro kojence	Pomáhá odstranit alergeny jako např. roztoče	-	4,5 kg
Rychlý 30	Lehké a menší položky do 3 ks.	Pro položky s malým množstvím polyamidu, akrylu a polyesteru	-	1 kg

Programy se senzorem sušení				
Program	Typ prádla	Detail	Úroveň sušení	Kapacita
				8 kg
Sportovní oblečení	Dresy a oblečení na tréninky	Pro materiál z polyesteru	-	2 kg
Vlna	Vlna	Pro vlněné tkaniny	-	1 kg
Jemné prádlo	Hedvábí, jemné tkaniny a prádlo	Pro tkaniny, které jsou citlivé na teplotu, například syntetické tkaniny	-	1,5 kg
Programy s časovaným sušením				
Program	Typ prádla	Detail	Úroveň sušení	Kapacita
				8 kg
Sušení na sušáku	Hedvábí, vlna, jemné prádlo	Osvěžuje tkaniny bez sušení v bubnu	-	-
Studený vzduch	Všechny tkaniny, které vyžadují osvěžení	Sušení v bubnu bez horkého vzduchu	-	-
Teplý vzduch	Osušky, župany, utěrky a akrylové prošívané tkaniny	Malé předměty a vlhké oblečení, předměty každodenní potřeby vhodné pro sušení za tepla	-	-

UPOZORNĚNÍ

- Je-li hmotnost náplně nižší než 1 kg, použijte mezi programy časovaného sušení možnost **Teplý vzduch**. Vlněné prádlo je třeba sušit pomocí programu **Vlna**. Tkaniny citlivé na teplotu, jako je hedvábí, spodní prádlo a dámské spodní prádlo je třeba sušit pomocí programu **Jemné prádlo**. Při volbě požadovaného programu dodržujte doporučenou hmotnost náplně prádla. V opačném případě může dojít k poškození oděvů.

POZNÁMKA

- Testováno v souladu s normou EN61121 a směrnici 932/2012
- Pro test v souladu s normou EN61121 a směrnici 932/2012 nastavte program na hodnotu Bavlna, Skříň, Energie (plná a poloviční dávka).
- Standardní program Bavlna: Možnost Bavlna \square + \langle Skrín \rangle + \langle Energie \rangle (tovární nastavení) (Toto je neúčinnější program co se týče testovacích podmínek uváděných normou EN61121 a směrnici 932/2012)
- Je vhodný pro sušení běžného vlhkého bavlněného prádla a jde o energeticky nejušpornější program pro sušení vlhkého bavlněného prádla.
- Výsledky testu závisí na pokojové teplotě, typu a množství náplně, tvrdosti vody a teplotě vstupní vody.
- Pokud je zařízení nainstalováno pod jiným zařízením, může dojít ke snížení výkonu.
- Pokud není prádlo během praní řádně vyždímáno, spotřeba energie a doba sušení budou zvýšeny.

Možnosti programu

Odložený start

Chcete-li odložit koncový čas cyklu sušení, můžete použít možnost Odložený start. Maximum funkce Odložený start je 19 hodin. Minimum funkce Odložený start jsou 3 hodiny

- 1 Zapněte spotřebič.
- 2 Vyberte program
- 3 Stiskněte tlačítko **Odložený start**.
- 4 Nastavte časovou prodlevu v hodinách stisknutím tlačítka **Více času**, **Méně času**.
- 5 Stiskněte tlačítko **Start/Pauza**.

Nemačkový

Možnost Nemačkový zabraňuje vzniku záhybů, ke kterým dochází, není-li prádlo vyjmuto ihned po skončení cyklu sušení. Je-li vybrána možnost **Nemačkový**, dochází k opakovanému spouštění a zastavování zařízení, díky čemuž získáte dvě hodiny na vyndání prádla. Dojde-li během cyklu Nemačkový k otevření dvířek, možnost je zrušena.

Oblíbený

Možnost Oblíbený vám umožňuje uložit pro budoucí použití vlastní program sušení.

- 1 Zapněte spotřebič.
- 2 Vyberte program
- 3 Vyberte možnost nebo dodatečný program. (Nemačkový, EcoHybrid atd.)
- 4 Stiskněte a přidrže tlačítko **Oblíbený** po dobu tří sekund.

Možnost Oblíbený je nyní uložena pro budoucí použití. Pro opakované použití uloženého programu vyberte možnost **Oblíbený** a stiskněte tlačítko **Start/Pauza**.

Světlo bubnu

Pokud vyberete funkci Světlo bubnu, uvidíte během činnosti zařízení do bubnu.

- Stiskněte a držte 3 vteřiny tlačítko **Úroveň sušení** a aktivujte tak funkci osvětlení bubnu.
- Světlo zapnuto: Dvířka jsou otevřena.
- Světlo vypnuto: Dvířka jsou zavřena. Světlo je vypínáno automaticky.

EcoHybrid

Tento doplňkový program nabízí možnost úspory energie nebo času

- Energie: možnost úspory energie.
- Čas: možnost úspory času. Na displeji LED uvidíte indikaci **Čas**.

Dětská pojistka

Tuto možnost použijte k vypnutí ovládacích prvků. Tato funkce umožňuje zabránit dětem, aby měnily programy nebo ovládaly zařízení.

Uzamknutí ovládacího panelu

- 1 Stiskněte a držte zároveň tlačítka **Oblíbený** a **Odložený start** po dobu 3 vteřin.
- 2 Zazní akustický signál a na displeji se zobrazí hlášení CL.
Když je aktivní **Dětská pojistka**, jsou zablokována všechna tlačítka kromě tlačítka **Napájení**.

POZNÁMKA

- Vypnutím napájení nebo dokončením všech programů nedojde k deaktivaci funkce dětské pojistky. Abyste měli přístup k dalším funkcím, je nutné dětskou pojistku deaktivovat.

Odemknutí ovládacího panelu

Stiskněte a držte zároveň tlačítka **Oblíbený** a **Odložený start** po dobu 3 vteřin.

- Zazní akustický signál a na displeji bude znovu zobrazen zbývající čas aktuálního programu.

Zvuk

Tato možnost umožňuje nastavit hlasitost akustického signálu.

Více času / Méně času

Použijte tato tlačítka u programů s časovaným sušením, pokud chcete manuálně zkrátit nebo prodloužit dobu sušení.

Pro prodloužení doby trvání vybraného programu o pět minut stiskněte tlačítko **Více času**.

Pro zkrácení doby trvání vybraného programu o pět minut stiskněte tlačítko **Méně času**.

Sušení na sušáku (Volitelné)

Funkce Sušení na sušáku je navržena pro prádlo, které musí být sušeno naplocho a ne v bubnu, včetně svetrů a jemných tkanin.

Pokud chcete používat funkci Sušení na sušáku, je potřeba si zakoupit Držák na sušení. Držák na sušení (název modelu: DR1N) si můžete zakoupit pomocí informačního střediska pro zákazníky společnosti LG Electronics, nebo navštívte webovou stránku LG <http://www.LG.com>

- 1 Otevřete dvířka
- 2 Zasuňte háček do středu bubnu.

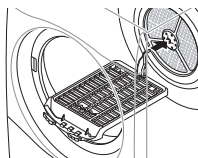

- 3 Sušák umístěte na konstrukci nad filtr cupaniny a zatlačte na něj. Tím sestavení dokončíte.

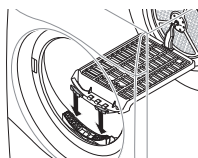

- 4 Vlhké prádlo položte na horní část sušáku. Okolo prádla ponechte volný prostor, aby mohl proudit vzduch.
 - Sušák se nebude pohybovat, ale buben se bude otáčet.

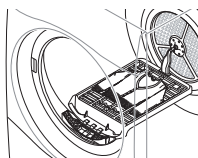



- 5 Zavřete dvířka.
- 6 Zapněte napájení a vyberte volbu **Sušení na sušáku**.
- 7 Stiskněte tlačítko **Start/Pauza**.

POZNÁMKA

- Zkontrolujte filtr cupaniny a odstraňte veškerou cupaninu, která se nahromadila z prádla sušeného na sušáku.
- Tlačítka Více času / Méně času můžete použít k přesnějšímu upravení doby sušení.

Používání aplikace LG SmartThinQ

Co je třeba zkontrolovat před použitím funkce LG SmartThinQ

- Pro přístroje s logem  nebo 
- 1 Zkontrolujte vzdálenost mezi zařízením a WiFi routerem (WiFi sítí).
 - Pokud jsou přístroj a bezdrátový router od sebe příliš daleko, síla signálu slábne. Registrace může trvat dlouho nebo může selhat instalace.
 - 2 Vypněte **Mobilní data** na vašem chytrém telefonu.
 - V případě telefonů iPhone data vypněte z nabídky **Nastavení** → **Mobilní data** → **Mobilní data**.

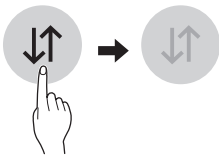

- 3 Připojte smartphone k bezdrátovému routeru.

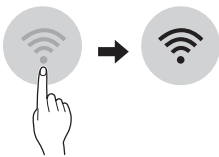



POZNÁMKA

- Chcete-li ověřit připojení Wi-Fi, zkontrolujte, zda ikona **Wi-Fi**  na ovládacím panelu svítí.
- Zařízení podporuje pouze WiFi sítě o frekvenci 2,4 GHz. Pokud si chcete ověřit frekvenci své sítě, kontaktujte poskytovatele internetových služeb nebo nahlédněte do návodu k vašemu WiFi routeru.
- Aplikace LG SmartThinQ není odpovědná za žádné potíže se síťovým připojením ani za případné poruchy, závady nebo chyby způsobené síťovým připojením.
- Pokud má přístroj potíže s připojením k síti Wi-Fi, může být příliš daleko od routeru. Sílu signálu Wi-Fi zlepšíte zakoupením Wi-Fi extenderu (prodlužovače dosahu).
- Připojení Wi-Fi nemusí fungovat nebo může být přerušeno z důvodu prostředí domácí sítě.
- Síťové připojení nemusí fungovat správně v závislosti na poskytovateli internetových služeb.
- Okolní bezdrátové prostředí může zpomalit služby bezdrátové sítě.
- Přístroj nemusí být zaregistrován v důsledku problémů s přenosem bezdrátového signálu. Odpojte přístroj ze sítě, počkejte asi minutu a zkuste to znovu.
- Pokud je na vašem bezdrátovém routeru povolena firewall brána, zakažte ji nebo přidejte výjimku.
- Název bezdrátové sítě (SSID) musí být kombinace anglických písmen a čísel (nepoužívejte speciální znaky).
- Uživatelské rozhraní (UI) smartphonu se může lišit v závislosti na operačním systému (OS) a výrobci.
- Je-li bezpečnostní protokol routeru nastaven na hodnotu **WEP**, nemusí se vám podařit nastavit síť. Změňte ho na jiné bezpečnostní protokoly (doporučujeme **WPA2**) a znovu výrobek zaregistrujte.

Instalace aplikace LG SmartThinQ

Na chytrém telefonu přejděte do obchodu Google Play Store & Apple App Store a vyhledejte aplikaci LG SmartThinQ. Podle pokynů si aplikaci stáhněte a nainstalujte.

Funkce Wi-Fi

- Pro přístroje s logem  nebo  Se spotřebičem komunikujte pomocí smartphonu a použití příslušných chytrých funkcí.

Programy sušičky (Dálkový start a Načíst program)

Nastavte nebo stáhněte některý z vybraných programů a ovládejte ho na dálku.

Smart Diagnosis™ (inteligentní diagnostika)

Tato funkce poskytuje užitečné informace pro zjištění a vyřešení potíží se spotřebičem na základě vzorce jeho používání.

Upozornění na zprávy Push

Po dokončení programu nebo v případě, že má spotřebič problém, může být na Váš chytrý telefon odesláno oznámení.

Sledování energie

Spotřeba energie sušičky je ovlivněna výběrem cyklu a možnostmi, takže můžete pozorovat rozdíly v spotřebě energie mezi jednotlivými cykly.

Nastavení

Nastavení přezdvíky produktu a smazání produktu.

POZNÁMKA

- Pokud změníte svůj bezdrátový router, poskytovatele internetových služeb nebo heslo, smažte registrovaný spotřebič z aplikace LG SmartThinQ a registrujte ho znovu.
- Aplikace podléhá změnám za účelem zlepšení jejích funkcí bez předchozího upozornění pro uživatele.
- Funkce se mohou lišit v závislosti na modelu.

Používání programu sušení

Dálkový start

K ovládání zařízení můžete používat svůj chytrý telefon. Můžete také sledovat průběh programu, takže víte, kolik času zbývá do konce programu.

Použití funkce Dálkový start:

- 1 Stiskněte tlačítko **Napájení**.
- 2 Vložte prádlo do bubnu.
- 3 Chcete-li povolit funkci Vzdálený start, stiskněte a podržte tlačítko **Zvuk** na 3 sekundy.
- 4 Spusťte program z aplikace LG SmartThinQ na svém chytrém telefonu.

POZNÁMKA

- Jakmile je funkce Dálkový start aktivována, můžete spustit sušící program z aplikace LG SmartThinQ ve vašem smartphonu. Pokud spotřebič nespustíte, bude čekat na spuštění programu, dokud spotřebič pomocí aplikace nevypnete nebo dokud nevypnete funkci Dálkový start.
- Pokud se dvířka otevřou, Dálkový start je deaktivován.

Vypnutí funkce Dálkový start:

Jakmile je povolen režim Vzdálený start, stiskněte a podržte tlačítko **Zvuk** na 3 sekundy.

Načíst program

Funkce Načíst (stáhnout) program tohoto spotřebiče vám umožňuje stáhnout nové a speciální programy, které nejsou zahrnuty v základních programech spotřebiče.

Spotřebiče, které byly úspěšně zaregistrovány, mohou stahovat řadu speciálních programů specifických pro dané zařízení.

Ve spotřebiči může být současně uložen pouze jeden program.

Jakmile je v pračce funkce Načíst (stáhnout) program dokončena, spotřebič uloží stažený program, dokud jej nezměníte na jiný stažený program.

Technické parametry modulu pro bezdrátovou síť LAN

Model	LCW-004
Frekvenční rozsah	2412 až 2472 MHz
Výstupní výkon (max.)	IEEE 802.11b:17.82 dBm IEEE 802.11g:17.72 dBm IEEE 802.11n:16.61 dBm

Verze softwaru bezdrátové funkce: V 1.0

S ohledem na uživatele by se toto zařízení mělo instalovat a provozovat tak, aby byla minimální vzdálenost mezi zařízením a tělem alespoň 20 cm.

Spotřeba energie v pohotovostním režimu	0,42 W
Spotřeba energie v pohotovostním režimu a s připojením na síť	2,0 W
Doba, po kterou funkce řízení spotřeby, anebo podobná funkce, přepne zařízení automaticky do pohotovostního režimu, anebo režimu vypnutí s podmínkou, že síť zůstane v pohotovostním režimu.	20 min.

Prohlášení o shodě



Společnost LG Electronics tímto prohlašuje, že tato sušička a její vybavení je ve shodě se směrnicí 2014/53/EU. Plný text prohlášení o shodě EU je k dispozici na následující internetové adrese:

<http://www.lg.com/global/support/cedoc/cedoc#>

LG Electronics European Shared Service
Centre B. V.

Krijgsman 1

1186 DM Amstelveen

Nizozemsko



Informační upozornění k softwaru s otevřeným zdrojovým kódem

Chcete-li získat zdrojový kód na základě licence GPL, LGPL, MPL a dalších licencí k softwaru s otevřeným zdrojovým kódem, který tento výrobek obsahuje, navštivte webový server <http://opensource.lge.com>.

Kromě zdrojového kódu si lze stáhnout všechny zmiňované licenční podmínky, vyloučení záruky a upozornění na autorská práva.

Společnost LG Electronics vám také poskytne otevřený zdrojový kód na disku CD-ROM za poplatek pokrývající náklady na distribuci (např. cenu média, poplatky za dopravu a manipulaci), a to na základě žádosti zaslané e-mailem na adresu opensource@lge.com. Tato nabídka platí po dobu tří let od posledního odeslání produktu. Tato nabídka platí pro každého, kdo obdrží tuto informaci.

Funkce Smart Diagnosis™ prostřednictvím chytrého telefonu

- Pro přístroje s logem  nebo 

Tuto funkci můžete použít v případě, že potřebujete přesnou diagnostiku od informačního střediska pro zákazníky společnosti LG Electronics při poruše zařízení.

Funkci Smart Diagnosis™ nelze aktivovat, dokud není zařízení připojeno k napájení. Pokud zařízení nelze zapnout, je nutné provést odstraňování závad bez použití funkce Smart Diagnosis™.

Používání funkce Smart Diagnosis™

Funkce Smart Diagnosis™ prostřednictvím informačního střediska pro zákazníky

Tuto funkci můžete použít v případě, že potřebujete přesnou diagnostiku od informačního střediska pro zákazníky společnosti LG Electronics při poruše nebo havárii zařízení. Tuto funkci používejte, pouze pokud se chcete obrátit na zástupce servisu, nikoli při běžném provozu.

- 1 Stisknutím tlačítka **Napájení** zapnete spotřebič. Nemačkejte žádná jiná tlačítka a nebo neotáčejte voličem programů.
- 2 Až k tomu budete vyzváni střediskem podpory, umístěte mikrofon telefonu do blízkosti ikony Smart Diagnosis™.

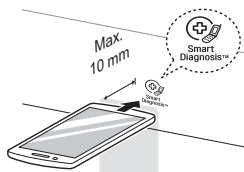

- 3 Po dobu 3 sekund stiskněte a podržte tlačítko **Více času** a současně podržte mikrofon telefonu u ikony a tlačítka **Napájení**.

- 4 Přidržte telefon na místě až do dokončení přenosu tónu. Bude zobrazen zbývající čas pro přenos dat.
 - Pro dosažení nejlepších výsledků nehýbejte s telefonem, dokud je přenos tónů aktivní.
 - Pokud se pracovníkovi střediska podpory nepodařilo získat přesný záznam dat, můžete být požádáni o opakování postupu.
- 5 Po uplynutí odpočtu a utichnutí tónů se vraťte k hovoru s pracovníkem střediska podpory, který vám následně na základě přenesených informací pro analýzu bude mít možnost pomoci.

POZNÁMKA

- Funkce inteligentní diagnostiky Smart Diagnosis™ závisí na kvalitě místního hovoru.
- Kvalita komunikace bude vyšší a vy získáte kvalitnější služby, pokud použijete pevnou linku.
- Pokud nebude zajištěna dobrá kvalita přenosu dat inteligentní diagnostiky Smart Diagnosis™, například z důvodu nízké kvality hovoru, nedostane se vám těch nejlepších služeb inteligentní diagnostiky Smart Diagnosis™.

⚠ VAROVÁNÍ

- Při čištění přístroje vytáhněte síťovou zástrčku. Nevytažení zástrčky může mít za následek zasažení elektrickým proudem.

Čištění filtru cupaniny

Filtr cupaniny čistěte před každým cyklem sušení. Je třeba jej také vyčistit, pokud se rozsvítí ikona  a během chodu zařízení se ozývají akustické signály.

Čištění filtru cupaniny sníží dobu sušení a spotřebu energie. (*cupanina = textilní prach, vlákna, žmolky)

- 1 Otevřete dvířka
- 2 Vyjměte první filtr cupaniny.

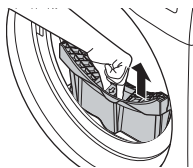

- 3 Vyjměte druhý filtr cupaniny.

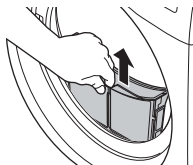

- 4 Otevřete oba filtry cupaniny a odstraňte veškerou cupaninu.
 - Otevřete první filtr cupaniny.

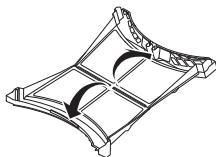

- Otevřete druhý filtr cupaniny.

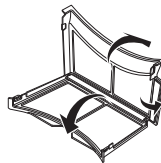

- 5 Spláchněte cupaninu pod teplou tekoucí vodou.

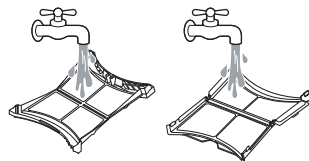

- 6 Nechte filtry cupaniny zcela vyschnout, zavěte je a znovu je vložte do zařízení.

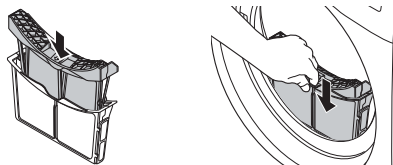

POZNÁMKA

- Sítko zbavte vlhkosti. Pokud by se tak nestalo, filtr cupaniny by se mohl ucpat kvůli vrstvě vody a zařízení by nemohlo fungovat.
- Není-li filtr cupaniny v zařízení, provoz zařízení není možný.

Vyprázdnění nádržky na vodu

Kondenzovaná voda je sbírána do nádržky na vodu.

Po každém použití nádržku na vodu vyprázdněte. Pokud tak neučiníte, dojde ke zhoršení výkonu sušení.

Je-li nádržka na vodu plná, rozsvítí se ikona  a během chodu zařízení se ozývají akustické signály. Pokud k takové situaci dojde, je třeba nádržku na vodu vyprázdnit během následující hodiny.

- 1 Vyjměte nádržku na vodu.

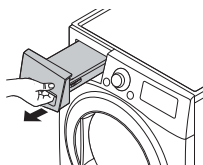

- 2 Nádržku na vodu vyprázdněte do dřezu.

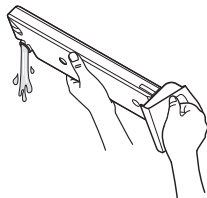

- 3 Vložte nádržku zpět do zařízení.

- 4 Stiskněte tlačítko **Start/Pauza**.

Čištění mřížky vstupu chladného vzduchu

Mřížku vstupu chladného vzduchu 3–4krát do roka vyluxujte. Tak zajistíte, že nedojde ke hromadění cupaniny nebo nečistot, které by mohly způsobit nedostatečné proudění vzduchu.

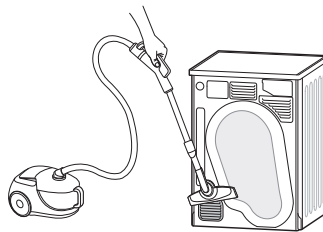

POZNÁMKA

- Ventilační mřížkou je vypouštěn teplý vzduch
- Aby ze zařízení spalujících jiné palivo, jako je otevřený oheň, nemohlo dojít ke zpětnému proudění plynů do místnosti, je třeba zajistit odpovídající větrání.

Otírání snímače vlhkosti

Toto zařízení snímá během provozu úroveň vlhkosti prádla, což znamená, že musí být pravidelně čištěno, aby byl z povrchu snímače odstraňován nahromaděný vodní kámen.

Otřete snímače uvnitř bubny.

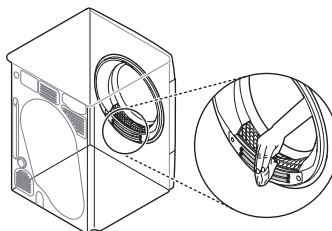

⚠ UPOZORNĚNÍ

- Snímač vlhkosti neotírejte brusnými materiály. Snímač vždy čistěte hrubou houbou.

Vaše zařízení je vybaveno systémem automatického monitorování chyb, který pomáhá rozpoznat a diagnostikovat problémy v počátečním stadiu. Pokud není provoz zařízení bezproblémový nebo pokud spotřebič vůbec nefunguje, zkontrolujte před žádostí servisního střediska o pomoc následující situace:

Diagnostika problémů

Příznaky	Možná příčina	Řešení
Zařízení se nezapne.	Napájecí kabel není správně zapojen.	<ul style="list-style-type: none"> Ujistěte se, že je zástrčka pevně připojena do uzemněné zásuvky odpovídající typovému štítku spotřebiče.
	Přerušená pojistka, vypnutý jistič v domovním rozvaděči nebo přerušená dodávka elektrické energie.	<ul style="list-style-type: none"> Zapněte jistič nebo vyměňte pojistku. Nezvyšujte proudovou hodnotu pojistky. Pokud představuje problém přetížení obvodu, nechte jej opravit odborným elektrikářem.
Zařízení nevydává teplo.	Přerušená pojistka, vypnutý jistič v domovním rozvaděči nebo přerušená dodávka elektrické energie.	<ul style="list-style-type: none"> Zapněte jistič nebo vyměňte pojistku. Nezvyšujte proudovou hodnotu pojistky. Pokud představuje problém přetížení obvodu, nechte jej opravit odborným elektrikářem.
Sušení oblečení trvá příliš dlouho.	Náplň není řádně roztržena.	<ul style="list-style-type: none"> Rozdělte lehké a těžké kusy oblečení. Sušení větších kusů trvá déle. Lehké kusy oblečení smíchané s těžkými kusy mohou ošálit snímač, neboť schnou rychleji.
	Velká náplň těžkých tkanin.	<ul style="list-style-type: none"> Těžké tkaniny schnou pomaleji, neboť zadržují více vlhkosti. Abyste napomohli snížení doby sušení a její větší rovnoměrnosti u velkých a těžkých tkanin, rozdělte je do menších a stejnoměrných dávek.
	Ovládací prvky zařízení nejsou správně nastaveny.	<ul style="list-style-type: none"> Použijte nastavení ovládání vhodné pro typ sušené náplně. Aby bylo dosaženo řádného sušení, mohou některé typy náplně vyžadovat úpravu úrovně sušení.
	Je třeba vyčistit filtr cupaniny.	<ul style="list-style-type: none"> Před zahájením každého cyklu odstraňte cupaninu z filtru cupaniny. Po odstranění cupaniny podržte filtr proti světlu, abyste zjistili, zda není znečištěný nebo ucpaný. Protože některé typy náplně, jako jsou nové ručníky, vytváří velké množství cupaniny, může být během sušení nezbytné cyklus přerušit a vyčistit filtr.

Příznaky	Možná příčina	Řešení
Sušení oblečení trvá příliš dlouho.	Přerušená pojistka, vypnutý jistič v domovním rozvaděči nebo přerušená dodávka elektrické energie.	<ul style="list-style-type: none"> • Zapněte jistič nebo vyměňte pojistku. Nezvyšujte proudovou hodnotu pojistky. Pokud představuje problém přetížení obvodu, nechte jej opravit odborným elektrikářem.
	Zařízení je přetíženo	<ul style="list-style-type: none"> • Rozdělte extra velké várky na menší. Tak dosáhnete lepších výsledků sušení a vyšší účinnosti.
	Zařízení je nedostatečně zatíženo.	<ul style="list-style-type: none"> • Pokud sušíte velmi malou várku, přidejte několik kusů oblečení, aby sušení mohlo probíhat správně. Je-li várka velmi malá a používáte programy se senzorem sušení, elektronické ovládání nemůže řádně zjistit úroveň suchosti náplně a může dojít k příliš časnému vypnutí zařízení. Použijte programy časovaného sušení
Doba sušení není rovnoměrná.	Nerovnoměrné nastavení teploty, velikosti várky nebo vlhkosti oblečení.	<ul style="list-style-type: none"> • Doba sušení náplně závisí na typu použitého ohřevu (elektrického), velikosti náplně, typu tkaniny, vlhkosti oblečení a filtru cupaniny. Nevvyvážená várka v zařízení může způsobit dokonce nedostatečné otáčení, takže oblečení bude vlhčí a sušení bude trvat déle.
Na oblečení zůstávají mastné nebo špinavé skvrny.	Nesprávné použití aviváže.	<ul style="list-style-type: none"> • Při praní prádla, který má být sušeno v zařízení, použijte správné množství aviváže podle doporučení výrobce aviváže.
	Současně bylo sušeno čisté a špinavé prádlo.	<ul style="list-style-type: none"> • Zařízení používejte výhradně k sušení čistých kusů oblečení. Nečistoty ze špinavého oblečení mohou být přeneseny na čisté oblečení ze stejné nebo pozdější várky.
	Před umístěním do zařízení nebylo oblečení řádně vyčištěno nebo opláchnuto.	<ul style="list-style-type: none"> • Skvrny na sušeném oděvu mohou být skvrny, které nebyly odstraněny v průběhu praní. Ujistěte se, že je oblečení řádně vyčištěno nebo opláchnuto podle pokynů k vaší pračce a pracímu prostředku. Některé obtížně odstranitelné skvrny mohou před praním vyžadovat předpírku.

Příznaky	Možná příčina	Řešení
Oděvy jsou pomačkané.	Oblečení schlo příliš dlouho (přeschnulo).	<ul style="list-style-type: none"> • Přeschnutí várky prádla může mít za následek pomačkání. Zkuste kratší dobu sušení.
	Oblečení bylo po skončení cyklu příliš dlouho ponecháno v zařízení.	<ul style="list-style-type: none"> • Použijte možnost Nemačkový.
Oblečení se sráží.	Nebyly dodrženy pokyny pro péči o oděvy.	<ul style="list-style-type: none"> • Abyste předešli srážení svého oblečení, vždy se řiďte pokyny pro péči na štítku oděvu. Některé tkaniny se po vyprání přirozeně sráží. Jiné tkaniny lze práť, ale sráží se, pokud jsou sušeny v sušičce. Použijte nízkou nebo žádnou teplotu.
Na oblečení zůstává cupanina.	Filtr cupaniny nebyl řádně vyčištěn.	<ul style="list-style-type: none"> • Před zahájením každého cyklu odstraňte cupaninu z filtru cupaniny. Po odstranění cupaniny podržte filtr proti světlu, abyste zjistili, zda není znečištěný nebo ucpaný. Pokud vypadá znečištěný, postupujte podle následujících pokynů. Protože některé typy náplně vytváří velké množství cupaniny, může být během sušení nezbytné vyčistit filtr.
	Prádlo nebylo řádně roztríděno.	<ul style="list-style-type: none"> • Některé typy tkaniny vytváří cupaninu (např. plstnaté ručníky z bílé bavlny) a je třeba je sušit odděleně od oblečení, na kterých cupanina ulpívá (např. černé plátěné kalhoty).
	Zařízení je přetíženo	<ul style="list-style-type: none"> • Rozdělte extra velké várky určené k sušení na menší.
	V kapsách zůstaly ubrousky, kapesníky atd.	<ul style="list-style-type: none"> • Před sušením oblečení zkontrolujte obsah kapes.
Zvýšená statická elektřina v usušených oděvech.	Oblečení schlo příliš dlouho (přeschnulo).	<ul style="list-style-type: none"> • Přeschnutí várky prádla může způsobit nahromadění statické elektřiny. Upravte nastavení a použijte kratší dobu sušení, nebo použijte programy se senzorem sušení.
	Sušení syntetických, stále stlačených nebo syntetických směsí.	<ul style="list-style-type: none"> • Tyto tkaniny jsou přirozeně náchylnější k nahromadění statické elektřiny. Zkuste použít aviváž, nebo použijte kratší nastavení doby časovaného sušení.

Příznaky	Možná příčina	Řešení
Vytéká voda.	Hadice nádržky na vodu nebo hadice pro odtok nebyly správně připojeny.	<ul style="list-style-type: none"> • Připojte správně hadici nádržky na vodu nebo hadici pro odtok.
	Dvířka jsou zavřena a je v nich zachyceno prádlo nebo cizí látka.	<ul style="list-style-type: none"> • Před použitím přístroje zkontrolujte, zda ve dvířkách není zachyceno prádlo nebo cizí látka. Pokud voda trvale vytéká, obraťte se na informační středisko pro zákazníky společnosti LG Electronics.
Po použití programu se senzorem sušení jsou na oblečení vlhké skvrny.	Velmi velká nebo velmi malá várka. Jeden velký kus, jako je deka nebo přikrývka.	<ul style="list-style-type: none"> • Pokud jsou kusy oblečení příliš hustě sbaleny, nebo jsou v přístroji naopak příliš volné, snímač může nesprávně vyhodnotit úroveň vysušení várky. Pro velmi malé várky použijte program časovaného sušení. Velké a objemné položky, jako jsou deky nebo přikrývky, se mohou občas smotat do pevné koule tkaniny. Vnější vrstvy budou snímačem vyhodnoceny jako suché, přičemž vnitřek zůstane vlhký. Při sušení jednoho objemného kusu může pomoci, jestliže jednou nebo dvakrát pozastavíte cyklus a kus rozbálíte, abyste vystavili sušení vlhké části. Chcete-li po dokončení programu se senzorem sušení vysušit z velmi velké várky několik zbývajících vlhkých kusů nebo několik vlhkých míst na velkém kusu, vyprázdněte filtr cupaniny, poté sušení dokončete pomocí programu časovaného sušení.
Váš domácí spotřebič a smartphone není připojen k síti Wi-Fi.	Nesprávné heslo k síti Wi-Fi, ke které se pokoušíte připojit.	<ul style="list-style-type: none"> • Najděte síť Wi-Fi připojenou k vašemu smartphonu a odeberte ji. Poté zaregistrujte své zařízení v aplikaci LG SmartThinQ.
	Mobilní data vašeho smartphonu jsou zapnuta.	<ul style="list-style-type: none"> • Vypněte ve svém smartphonu Mobilní data a zaregistrujte přístroj pomocí sítě Wi-Fi.
	Název bezdrátové sítě (SSID) je nesprávně nastaven.	<ul style="list-style-type: none"> • Název bezdrátové sítě (SSID) musí být kombinace anglických písmen a čísel (nepoužívejte speciální znaky).
	Frekvence routeru není 2,4 GHz.	<ul style="list-style-type: none"> • Je podporována pouze frekvence routeru 2,4 GHz. Nastavte bezdrátový router na 2,4 GHz a připojte přístroj k bezdrátovému routeru. Zkontrolujte frekvenci routeru, ověřte ji u svého poskytovatele internetových služeb nebo u výrobce routeru.
	Přístroj a bezdrátový router jsou od sebe příliš daleko.	<ul style="list-style-type: none"> • Pokud jsou přístroj a bezdrátový router od sebe příliš daleko, signál může být slabý a připojení nemusí být správně nastaveno. Přemístěte router tak, aby byl blíže k přístroji.



Kódy chyb

Příznaky	Možná příčina	Řešení
dE	Během chodu zařízení byla otevřena dvířka nebo bylo zařízení provozováno, aniž by byla dvířka řádně zavřena.	<ul style="list-style-type: none"> • Zcela zavřete dvířka. • Pokud hlášení dE nezhasne, obraťte se na servisní středisko.
dE4	Detekce dveřního spínače nefunguje správně.	• Vytáhněte elektrickou zástrčku a obraťte se na servisní středisko.
tE1	Došlo k závadě senzoru teploty.	• Vytáhněte elektrickou zástrčku a obraťte se na servisní středisko.
tE2		
F1	Teplota uvnitř zařízení náhle stoupla.	• Vytáhněte elektrickou zástrčku a obraťte se na servisní středisko.
LE1	Motor se náhle zastavil.	<ul style="list-style-type: none"> • Zkontrolujte, zda množství prádla nepřesáhlo maximální množství. • Vytáhněte elektrickou zástrčku a obraťte se na servisní středisko.
LE2	Kompresor se náhle zastavil.	• Vytáhněte elektrickou zástrčku a obraťte se na servisní středisko.
AE		
OE	Došlo k závadě vypouštěcího motoru čerpadla.	• Vytáhněte elektrickou zástrčku a obraťte se na servisní středisko.
	Okolní teplota pro instalaci je nižší než nula.	• Doporučená okolní teplota pro instalaci je 5 - 35 °C.

TATO OMEZENÁ ZÁRUKA SE NEVZTAHUJE NA NÁSLEDUJÍCÍ:

- Výjezdy servisních techniků za účelem dodání, vyzvednutí nebo instalace zařízení, pokyny pro zákazníky týkající se používání výrobku, oprava nebo výměna pojistek nebo oprava kabelového zapojení nebo instalátérské práce, případně náprava neautorizovaných oprav/instalace.
- Nefunkčnost výrobku během výpadků a přerušení elektrického napájení nebo při nedostatečné dostupnosti elektrotechnických služeb.
- Poškození způsobené netěsným nebo poškozeným vodovodním potrubím, zamrznutím vodovodního potrubí, omezeným průtokem odpadního potrubí, nedostatečným nebo přerušovaným přívodem vody nebo nedostatečným přívodem vzduchu.
- Poškození vyplývající z používání výrobku v korozivním prostředí nebo navzdory pokynům uvedeným v příručce uživatele výrobku.
- Poškození výrobku způsobené nehodami, hmyzem a škůdci, bleskem, větrem, ohněm, záplavami nebo vyšší mocí.
- Poškození nebo poruchy způsobené prováděním neoprávněných úprav či změn, pokud je výrobek používán pro jiné než určené účely nebo v případě jakéhokoliv vytékání vody, pokud nebylo zařízení správně nainstalováno.
- Poškození nebo porucha způsobená použitím nesprávného elektrického proudu, napětí nebo instalačních kódů, komerčním nebo průmyslovým používáním nebo používáním příslušenství, součástí či spotřebních čistících prostředků neschválených společností LG.
- Poškození způsobené během přepravy a manipulace, včetně škrábanců, rýh, odření a/nebo jiných poškození povrchu výrobku, pokud takové poškození nevyplyvá z vad materiálu nebo nesprávného dílenského zpracování.
- Poškození nebo chybějící součásti u vystaveného, rozbaleného, zlevněného nebo repasovaného výrobku.
- Výrobky s odstraněnými, pozměněnými nebo nečitelnými originálními sériovými čísly. Pro zajištění platnosti záruky je vyžadováno číslo modelu, sériové číslo a originální maloobchodní prodejní doklad.
- Zvýšení provozních nákladů a dodatečné provozní výdaje.
- Opravy v případě, že je váš výrobek používán jiným než normálním a obvyklým způsobem v domácnosti nebo navzdory pokynům uvedeným v příručce uživatele výrobku.
- Náklady spojené s odvozem vašeho výrobku z vaší domácnosti za účelem oprav.
- Odvoz a opětovná instalace výrobku, pokud je nainstalován na nepřístupném místě nebo není nainstalován v souladu s vydanými pokyny pro instalaci, včetně příručky uživatele a příručky pro instalaci společnosti LG.
- Poškození vyplývající z nesprávného používání, zneužití, nesprávné instalace, oprav nebo údržby. Nesprávná oprava se týká i případu použití neschválených nebo nevhodných dílů dle rozhodnutí společnosti LG.
- Hluk nebo vibrace, které jsou považovány za normální, např. zvuk odtékající vody, zvuk otáčení nebo výstražné akustické signály.

<p>Filtr je ucpaný. - Žádné vyhřívání, dlouhá doba sušení</p>		<p>Vyčistěte filtr cupaniny.</p>
<p>Nesprávně připojený napájecí kabel nebo porucha elektrické zásuvky. - Žádná energie - Nehřeje</p>		<p>Znovu připojte napájecí kabel, vyměňte pojistku nebo zapněte jistič. Pokud je závada v elektrické zásuvce, může být třeba elektrikář.</p>

Nařízení (EU) č. 392/2012 v přenesené pravomoci o uvádění spotřeby energie na energetických štítcích výrobků	
Název nebo ochranná známka dodavatele	LG Electronics
Dodavatelova identifikační značka modelu	RC8*EU2*V4W
Jmenovitá kapacita v kg bavlněného prádla pro standardních program pro bavlnu při plném zatížení	8 kg
Typ sušičky	Kondenzační bubnová sušička pro domácnost
Třída energetické účinnosti	A+++
Spotřeba energie „X“ kWh za rok na základě 160 standardních sušicích cyklů ve standardním programu pro bavlnu s celou a poloviční náplní a spotřeba v režimech s nízkou spotřebou energie. Skutečná spotřeba energie na cyklus bude záviset na tom, jak je spotřebič používán.	174,0 kWh/rok
Automatická bubnová sušička	Ano
Udělený „Eko štítek EU“ podle nařízení (ES) č. 66/2010	Ne
Spotřeba energie standardního programu pro bavlnu při plném zatížení (E_{dry})	1,44 kWh
Spotřeba energie standardního programu pro bavlnu při částečném zatížení ($E_{dry1/2}$)	0,78 kWh
Spotřeba energie ve vypnutém stavu pro standardní program pro bavlnu při plném zatížení (P_o)	0,42 W
Spotřeba energie v režimu ponechání v zapnutém stavu pro standardní program pro bavlnu při částečném zatížení (P_i)	0,42 W
Trvání režimu ponechání v zapnutém stavu (T_i)	10 min
Program „Bavlna □ +  +  “ použitý při plné a částečné zátěži představuje standardní program sušení, na který odkazují informace uvedené na štítku a v informačním listu ve smyslu, že je tento program vhodný k sušení běžného vlhkého bavlněného prádla a že jde o nejúčinnější program pro bavlnu.	
Vážená doba trvání programu (T_b) pro „standardní program pro bavlnu při plném a částečném zatížení“	158 min
Trvání programu pro „standardní program pro bavlnu při plném zatížení“ (T_{dry})	211 min
Trvání programu pro „standardní program pro bavlnu při částečném zatížení“ ($T_{dry1/2}$)	118 min
Třída účinnosti kondenzace „X“ na stupnici od G (nejmenší účinnost) do A (nejvyšší účinnost).	A
Průměrná účinnost kondenzace C_{dry} standardního programu pro bavlnu při plném zatížení	91 %
Průměrná účinnost kondenzace $C_{dry1/2}$ standardního programu pro bavlnu při částečném zatížení	91 %
Vážená účinnost kondenzace (C_b) pro „standardní program pro bavlnu při plném a částečném zatížení“	91 %
Hladina akustického výkonu	62 dB(A)
Volně stojící	

NÁVOD NA POUŽÍVANIE

SUŠIČKA



Pred inštaláciou si pozorne prečítajte tieto pokyny. Inštalácia tak bude jednoduchšia a bude zaručené, že produkt je nainštalovaný správne a bezpečne. Uchovajte si tieto pokyny v blízkosti produktu na budúce použitie.

RC8*EU2*V4W

OBSAH

Tento návod na používanie môže obsahovať obrazový materiál a obsah, ktoré sa líšia od modelu, ktorý ste si zakúpili.

Tento návod podlieha revízií vykonanej výrobcom.

BEZPEČNOSTNÉ POKYNY	3
DÔLEŽITÉ BEZPEČNOSTNÉ POKYNY.....	3
Zneškodnenie starého spotrebiča	9
INŠTALÁCIA	10
Technické údaje.....	10
Príslušenstvo (Voliteľné).....	10
Požiadavky na miesto inštalácie.....	11
Pokyny na inštaláciu pri stohovaní (Voliteľné).....	12
Obrátenie otvárania dvierok	15
PREVÁDZKA	17
Používanie spotrebiča	17
Triedenie bielizne.....	18
Ovládací panel.....	19
Tabuľka programov.....	20
Voliteľný program.....	22
Sušení na sušáku (Sušenie na sušiaci) (Voliteľné)	24
INTELIGENTNÉ FUNKCIE	25
Používanie aplikácie LG SmartThinQ.....	25
Používanie funkcie Smart Diagnosis™	29
ÚDRŽBA	30
Čistenie filtra na zachytávanie textilného prachu	30
Vyprázdnenie nádoby na vodu	31
Čistenie mriežky prívodu chladného vzduchu	31
Utieranie snímača vlhkosti.....	31
RIEŠENIE PROBLÉMOV	32
Diagnostikovanie problémov	32
Kódy chýb.....	36
ZÁRUKA	37
PREVÁDKOVÉ ÚDAJE	38

Cieľom týchto bezpečnostných pravidiel je predchádzať nepredvídaným rizikám a škodám spôsobeným nebezpečným alebo nesprávnym používaním produktu.

Tieto pravidlá sú rozdelené do skupín „VAROVANIA“ a „UPOZORNENIA“, ktoré sú podrobnejšie vysvetlené nižšie.

 Tento symbol označuje situácie a činnosti, ktoré môžu predstavovať riziko. Text označený týmto symbolom si dôkladne prečítajte a postupujte podľa pokynov, aby ste týmto rizikám predišli.

 **VAROVANIE**

označuje situácie, v ktorých môže mať nedodržanie pokynov za následok závažné zranenie alebo smrť.

 **UPOZORNENIE**

označuje situácie, v ktorých môže nedodržanie pokynov spôsobiť menej závažné zranenie alebo poškodenie produktu.

DÔLEŽITÉ BEZPEČNOSTNÉ POKYNY

 **VAROVANIE**

Aby ste pri používaní tohto výrobku znížili riziko výbuchu, vzniku požiaru, usmrtenia, zásahu elektrickým prúdom, poranenia alebo obarenia osôb, dodržiavajte základné bezpečnostné opatrenia vrátane opatrení, ktoré sa uvádzajú nižšie:

Deti v domácnosti

Tento spotrebič nie je určený na používanie osobami (vrátane detí) so zníženými fyzickými, zmyslovými alebo duševnými schopnosťami, či s nedostatkom skúseností a znalostí, pokiaľ nie sú pod dozorom alebo ich osoba zodpovedná za ich bezpečnosť nepoučila o používaní spotrebiča. Deti musia byť pod dozorom, aby sa so spotrebičom nehrali.

Použitie v Európe:

Toto zariadenie smú deti vo veku aspoň 8 rokov a osoby so zníženými fyzickými, zmyslovými alebo duševnými schopnosťami či s nedostatkom skúseností a znalostí používať pod dozorom alebo po poučení o bezpečnom používaní spotrebiča a za predpokladu, že prípadným rizikám porozumeli. Deťom nedovoľte hrať sa so spotrebičom. Deti nesmú bez dozoru spotrebič čistiť ani vykonávať jeho používateľskú údržbu.

Deti mladšie ako 3 roky musia byť v dostatočnej vzdialenosti od spotrebiča, ak nie sú pod neustálym dozorom.

Inštalácia

- Správnu inštaláciu, uzemnenie a nastavenie tohto spotrebiča musia vykonať kvalifikovaní servisní pracovníci v súlade s návodom na inštaláciu.
- Nikdy sa nesnažte používať spotrebič, ak je poškodený, nefunguje správne, je čiastočne rozobratý, alebo niektoré jeho časti chýbajú alebo sú porušené vrátane poškodeného kábla alebo zástrčky.
- Tento spotrebič by mali prepravovať aspoň dve osoby, ktoré ho budú bezpečne držať.
- Spotrebič neinštalujte na vlhkom a prašnom mieste. Spotrebič neinštalujte ani neskladujte vonku, ani na miestach podliehajúcim vplyvom počasia ako je priame slnečné svetlo, vietor, dážď alebo teploty pod bodom mrazu.
- Upevnite odtokovú hadicu, aby sa neuvolnila.
- Ak je napájací kábel alebo zástrčka poškodená alebo otvory v zásuvke sú uvoľnené, kábel nepoužívajte a kontaktujte autorizované servisné stredisko.
- Nepoužívajte na zapojenie tohto spotrebiča rozbočovacie zásuvky, predĺžovací napájací kábel ani adaptér.
- Predmety, ako je penová guma (latexová pena), sprchovacie čiapky, nepremokavé textílie, výrobky vystužené gumou a odevy alebo vankúše vyplnené penovou gumou, sa v tomto spotrebiči nesmú sušiť.

- Spotrebič sa nesmie nainštalovať za uzamykateľnými dverami, posuvnými dverami alebo dverami so závesmi, ktoré sa nachádzajú oproti dvierkam spotrebiča, aby nebránili úplnému otvoreniu dvierok spotrebiča.
- Tento spotrebič sa musí uzemniť. V prípade poruchy alebo poškodenia sa uzemnením zníži riziko úrazu elektrickým prúdom zabezpečením odvodu elektrického prúdu dráhou s najnižším odporom.
- Spotrebič je vybavený napájacím káblom s ochranným vodičom a uzemňovacou zástrčkou. Zástrčka musí byť zapojená do zodpovedajúcej elektrickej zásuvky, ktorá je správne nainštalovaná a uzemnená v súlade so všetkými miestnymi predpismi a nariadeniami.
- Nesprávne pripojenie ochranného vodiča môže mať za následok riziko zásahu elektrickým prúdom. Ak máte pochybnosti o správnom uzemnení spotrebiča, poraďte sa s kvalifikovaným elektrikárom alebo servisným pracovníkom.
- Sieťovú zástrčku dodanú so spotrebičom nijako neupravujte. Ak sa nedá zapojiť do zásuvky, zavolajte kvalifikovaného elektrikára, ktorý nainštaluje správnu zásuvku.
- Spotrebič nesmie byť napájaný pomocou externého spínacieho zariadenia ako je časovač, ani nesmie byť pripojený k obvodu, ktorý sa počas používania pravidelne zapína a vypína.

Prevádzka

- Nepokúšajte sa oddeľovať žiadne panely ani rozoberať spotrebič. Na ovládanie spotrebiča pomocou ovládacieho panela nepoužívajte ostré predmety.
- Nevykonávajte opravu ani výmenu žiadneho dielu spotrebiča. Pokiaľ sa v návode na použitie výslovne neodporúča inak, všetky opravy a servis musia vykonávať kvalifikovaní servisní pracovníci. Používajte iba výrobcom schválené náhradné diely.
- V okolí spotrebiča a pod spotrebičom sa nesmú nachádzať horľavé materiály, ako napríklad vlákna tkanín, papier, handry, chemikálie a podobne.
- Do spotrebiča nekladajte zvieratá, napríklad domácich miláčikov.

- Dvierka spotrebiča nenechávajte otvorené. Deti by sa mohli vešať na dvierka alebo vliezť dovnútra spotrebiča a zraniť sa alebo poškodiť spotrebič.
- Do spotrebiča nikdy nesiahajte, keď je spustený. Počkajte, kým sa bubon úplne zastaví.
- Položky, ktoré boli čistené, prané, namočené alebo sú znečistené horľavými alebo výbušnými látkami (napríklad vosk, olej, farba, benzín, odmasťovacie prostriedky, prostriedky na suché čistenie, petrolej, rastlinný olej, kuchynský olej atď.), nekladajte do spotrebiča, neperte ani nesušte v spotrebiči. Nesprávne používanie môže spôsobiť požiar alebo výbuch.
- V prípade povodne odpojte napájací kábel a obráťte sa na zákaznícke informačné centrum spoločnosti LG Electronics.
- Keď sú dvierka spotrebiča otvorené, netlačte na ne nadmernou silou.
- Použite novú hadicu alebo súpravu hadíc dodané so spotrebičom. Opätovné použitie starých hadíc môže spôsobiť únik vody a následné majetkové škody.
- Nedotýkajte sa dvierok v priebehu programu s vysokou teplotou.
- V blízkosti spotrebiča nepoužívajte horľavé plyny ani zápalné látky (benzén, benzín, riedidlo, naftu, alkohol atď.).
- Ak odtoková alebo prívodná hadica v zime zamrznú, používajte ich až po rozmrazení.
- Všetky pracie prostriedky, aviváže a bielidlá uschovajte mimo dosahu detí.
- Elektrickej zástrčky a ovládačov spotrebiča sa nedotýkajte mokrými rukami.
- Napájací kábel nadmerne neohýbajte, ani naň nekladte ťažké predmety.

Údržba

- Po úplnom odstránení všetkej vlhkosti a prachu elektrickú zástrčku bezpečne zapojte do zásuvky.
- Pred čistením spotrebiča je potrebné, aby ste ho odpojili od napájania. Nastavením ovládacích prvkov do polohy VYP. alebo pohotovostného režimu sa spotrebič neodpojí od napájania.
- Počas čistenia spotrebiča nestriekajte vodu na jeho vnútorný ani vonkajší povrch.
- Pri odpájaní spotrebiča od zásuvky nikdy neťahajte za napájací kábel. Zástrčku vždy pevne uchopíte a vytiahnite ju priamo z elektrickej zásuvky.

Technická bezpečnosť pri používaní sušičky

- V spotrebiči nesušte odevy, ktoré neboli vyprané.
- Aviváž alebo podobné výrobky sa musia používať v súlade s pokynmi uvedenými na obale aviváže.
- Z vreciek vyberte všetky predmety, napríklad zapaľovače a zápalky.
- Spotrebič nikdy nezastavujte pred skončením sušiaceho cyklu, jedine ak všetky položky rýchlo vyberiete a rozprestiete, aby sa teplo rozptýlilo.
- Spotrebič nepoužívajte na odevy, ktoré boli vyčistené priemyselnými chemikáliami.
- Položky znečistené látkami, ako je kuchynský olej, rastlinný olej, acetón, alkohol, benzín, petrolej, odstraňovače škvŕn, terpentín, vosky a odstraňovače vosku, sa pred sušením v spotrebiči musia vyprať v horúcej vode so zvýšenou dávkou pracieho prostriedku.
- Destilovanú vodu nepite. V opačnom prípade to môže mať za následok ochorenie prenášané potravou.
- Poškodený napájací kábel musí vymeniť výrobca, servisný technik výrobcu alebo podobne kvalifikovaná osoba, aby sa predišlo možnému nebezpečenstvu.

- Zachytávač textilného prachu sa musí často čistiť.
- V okolí spotrebiča nesmie dochádzať k hromadeniu textilného prachu.
- Nestriekajte detergenty na chemické čistenie priamo na spotrebič ani spotrebič nepoužívajte na sušenie odevov, ktoré obsahujú zvyšky detergentu na chemické čistenie.
- Nesušte odevy znečistené látkami obsahujúcimi olej. Látky obsahujúce olej (vrátane jedlých olejov), ktorými sú odevy znečistené, nemožno úplne odstrániť ani po vypraní vo vode.
- Spotrebič nesmie byť napájaný pomocou externého spínacieho zariadenia ako je časovač, ani nesmie byť pripojený k obvodu, ktorý sa počas používania pravidelne zapína a vypína.
- Po dokončení sušenia alebo počas vypnutia napájania počas procesu sušenia odevy z výrobku okamžite vyberte. Ponechanie sušených odevov v spotrebiči bez dozoru môže spôsobiť požiar. Odevy vybraté zo spotrebiča po sušení môžu spôsobiť požiar. Odevy vyberte okamžite po sušení a potom odevy zaveste alebo rozložte, aby vychladli.

Likvidácia

- Starý spotrebič pred jeho likvidáciou odpojte od elektrickej siete. Odrežte kábel čo najbližšie k spotrebiču, aby sa zabránilo jeho ďalšiemu použitiu.
- Zlikvidujte všetok obalový materiál (ako plastové vrecia a polystyrén) mimo dosahu detí. Obalový materiál môže spôsobiť udusenie.
- Pred likvidáciou alebo vyhodnením spotrebiča odmontujte dverka, aby vnútri neuviazli deti alebo malé zvieratá.

Zneškodnenie starého spotrebiča



- Tento symbol prečiarknutého odpadkového koša na kolieskach znamená, že odpad z elektrických a elektronických zariadení (WEEE) musí byť zneškodnený samostatne od komunálneho odpadu.
- Staré elektrické produkty môžu obsahovať nebezpečné latky, preto správne zneškodnenie vášho starého spotrebiča pomôže zabrániť potenciálnym negatívnym dopadom na prostredie a ľudské zdravie. Váš starý spotrebič môže obsahovať diely, ktoré možno opätovne použiť na opravu iných produktov, a iné cenné materiály, ktoré možno recyklovať s cieľom chrániť obmedzené zdroje.
- Svoj spotrebič môžete zaniest' do predajne, kde ste produkt zakúpili, alebo sa môžete obrátiť na oddelenie odpadov miestnej samosprávy a požiadať o informácie o najbližšom zbernom mieste odpadu z elektrických a elektronických zariadení (WEEE). Najnovšie informácie platné pre vašu krajinu nájdete na stránke www.lg.com/global/recycling
- Obsahuje fluórované skleníkové plyny. R134a (GWP:1430): 0,500 kg / 0,715 tony ekvivalentu CO₂. Hermeticky uzatvorené.

Technické údaje

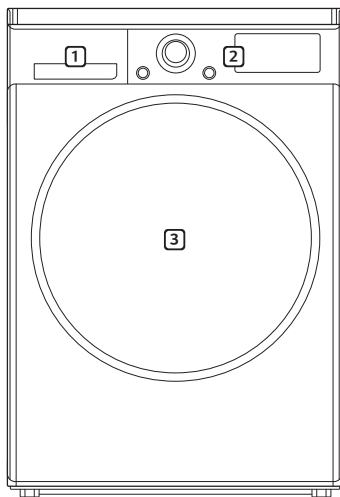

- 1** Nádoba na vodu
- 2** Ovládací panel
- 3** Dvierka

Model	RC8*EU2*V4W
Napájanie	220 - 240 V~, 50 Hz
Rozmery	600 mm (Š) X 690 mm (H) X 850 mm (V)
Hmotnosť výrobku	56 kg
Povolená teplota	5 - 35 °C
Max. kapacita	8 kg

- Vzhľad a technické údaje sa môžu bez predchádzajúceho upozornenia zmeniť z dôvodu zvýšenia kvality spotrebiča.

Príslušenstvo (Voliteľné)

V prípade záujmu o zakúpenie sa obráťte na zákaznícke informačné centrum spoločnosti LG Electronics, alebo navštívte webovú stránku LG <http://www.LG.com>



Hadica na vypúšťanie kondenzovanej vody a držiak hadice

Model : **DH1N**

(Predávané samostatne)

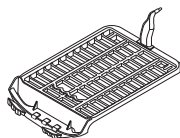

Polica na sušenie

Model : **DR1N**

(Predávané samostatne)

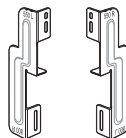

Stohovacia súprava

Model : **DT1W**

(Predávané samostatne)

Požiadavky na miesto inštalácie

Miesto

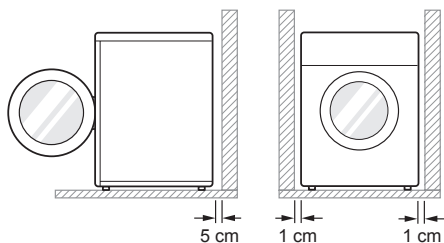

Rovný povrch : Povolený sklon pod celým spotrebičom smie byť najviac 1°.

Sieťová zásuvka : Maximálna vzdialenosť od ľubovoľnej strany spotrebiča musí byť 1,5 metra.

- Nepreťažujte zásuvku zapojením viac ako jedného spotrebiča.

Dodatočný odstup : Od steny, 5 cm zozadu /1 cm sprava a zľava

- Nikdy neodkladajte ani neuchovávajte prostriedky na bielizeň navrchu spotrebiča. Tieto produkty môžu poškodiť povrch alebo ovládacie prvky.

POZNÁMKA

- Aby sa dosiahol lepší výkon, udržiavajte zadnú časť spotrebiča mimo dosahu steny.
- Neinštalujte spotrebič na miesto, kde hrozí riziko výskytu mrazu alebo prachu.
- Spotrebič by nemusel riadne fungovať alebo by sa mohol poškodiť v dôsledku zamrznutia kondenzovanej vody v čerpadle alebo odtokovej hadici.
- Spotrebič neinštalujte do blízkosti spotrebiča s vysokou teplotou ako chladnička, rúra alebo sporák atď. Mohlo by to ovplyvniť dĺžku trvania programu, spôsobiť zníženie výkonu a mať nepriaznivý vplyv na riadne fungovanie kompresora. Spotrebič dosahuje najlepší výkon pri izbovej teplote 23 °C.

Umiestnenie

- Spotrebič nainštalujte na rovnú a tvrdú podlahu.
- Prúdeniu vzduchu okolo spotrebiča nesmú brániť koberce, predložky atď.
- Nikdy sa nepokúšajte napraviť nerovnosti podlahy podkladaním kusov dreva, lepenky alebo podobných materiálov pod spotrebič.
- Spotrebič neinštalujte do miestností, v ktorých môže teplota klesnúť pod bod mrazu. Zamrznuté hadice môžu z dôvodu vysokého tlaku prasknúť. Spoľahlivosť elektronickej ovládacej jednotky môže byť pri teplotách pod bodom mrazu znížená.
- Ak je spotrebič dodaný v zime a teploty sú pod bodom mrazu, pred uvedením do prevádzky ho umiestnite na niekoľko hodín na miesto s izbovou teplotou.
- Spotrebič nainštalujte na také miesto, aby k nej mal technik v prípade poruchy jednoduchý prístup.
- Pri inštalácii spotrebiča nastavte všetky štyri nožičky pomocou kľúča tak, aby ste zaistili jeho stabilitu a medzi hornou časťou spotrebiča a spodnou stranou pracovnej plochy zostala vzdialenosť približne 20 mm.

Požiadavky na vetranie

- Výklenok alebo pod pultom
 - Zabezpečte prietok vzduchu 3,17 m³/min cez prístroj
- Skrinka
 - Dvere skrinky musia mať 2 otvory (so žalúziami), pričom každý musí mať minimálnu plochu 387 cm² a musia sa nachádzať 8 cm od spodnej a hornej časti dverí.

⚠ VAROVANIE

- Spotrebič neinštalujte na miesto v blízkosti zdroja tepla. Zadná strana spotrebiča musí mať dostatočné vetranie. Ak nebudete rešpektovať tieto pokyny, môže dôjsť k problému.
- Spotrebič by sa nemal inštalovať vedľa chladiaceho spotrebiča.
- Spotrebič nie je určený na používanie na mori ani v mobilných zariadeniach, napríklad v karavanoch, lietadlách a podobne.

Zapojenie do elektrickej siete

- Nepoužívajte predlžovací kábel ani rozdvojk.
- Po použití spotrebič vždy odpojte od elektrickej siete.
- Spotrebič zapojte do uzemnenej sieťovej zásuvky, ktorá spĺňa požiadavky platných predpisov o elektrickom zapojení.
- Spotrebič musí byť umiestnený tak, aby bol zabezpečený voľný prístup k zástrčke.

Pokyny na inštaláciu pri stohovaní (Voliteľné)

Vaša sušička sa môže umiestniť na práčku značky LG a bezpečne pripevniť pomocou stohovacej súpravy.

Stohovacia súprava

Na stohovanie tejto sušičky je potrebná stohovacia súprava značky LG.

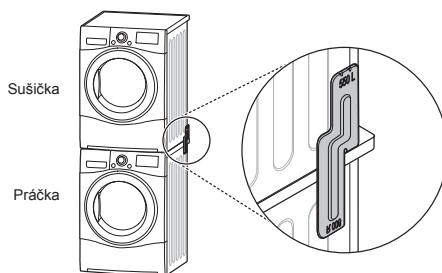

Táto sušička sa môže stohovať iba na práčku značky LG. Nepokúšajte sa túto sušičku stohovať na žiadnu inú práčku, pretože by mohlo dôjsť k poškodeniu, zraneniu alebo škode na majetku.

	Veľkosť hornej dosky práčky	
	550 mm	600 mm
Tvar a smer montáže		

Postup inštalácie

- 1 Umiestnite sušičku LG na práčku LG.
- 2 Odstráňte dve skrutky zo spodnej časti zadného krytu na každej strane, ako je to znázornené nižšie.

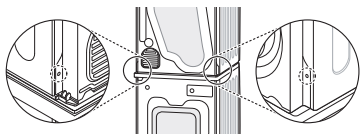

- 3 Zarovnajte otvory stohovacej súpravy a otvory zadného krytu.

- 3-1) 600 mm

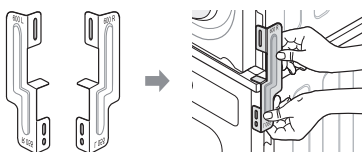

- 3-2) 550 mm

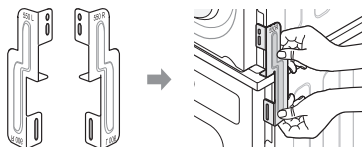

- 4 Upevnite dve skrutky, ktoré boli predtým odstránené zo sušičky, do stohovacej súpravy.
- 5 Pomocou štyroch skrutiek z balíčka s príslušenstvom (16 mm) zmontujte zadný kryt práčky a stohovaciu súpravu.
- 6 Na opačnej strane postupujte rovnako.

VAROVANIE

- Nesprávna inštalácia môže mať za následok vážne nehody.
- Vzhľadom na hmotnosť spotrebiča a výšku inštalácie je postup stohovania príliš riskantný pre jednu osobu. Tento postup by mali vykonávať najmenej dvaja kvalifikovaní servisní pracovníci.
- Tento spotrebič nie je vhodný na to, aby sa nainštaloval ako vstavaný spotrebič. Neinštalujte ho ako vstavaný spotrebič.
- Spotrebič nepoužívajte, pokiaľ nie je riadne stohovaný.

Vypúšťanie kondenzovanej vody (Voliteľné)

Za normálnych okolností sa kondenzovaná voda čerpá do nádoby na vodu, kde sa zhromažďuje, kým sa zásobník ručne nevyprázdni. Voda sa môže vypúšťať aj priamo do kanalizačného potrubia, najmä keď je sušička stohovaná na práčke. Pomocou pripájacej súpravy pre hadicu na vypúšťanie vody do kanalizačného potrubia jednoducho zmeňte trasu vody a presmerujte ju do kanalizačného zariadenia, ako je to znázornené nižšie:

- 1 Od pripojovacej súpravy odpojte kryt spätného toku (1) a hadicu na zásobovanie vodou (2).

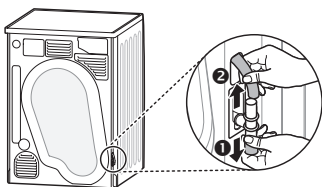

- 2 K hornej časti pripojovacej súpravy pripojte kryt spätného toku (1) a na opačný koniec súpravy pripojte odtokovú hadicu (3).

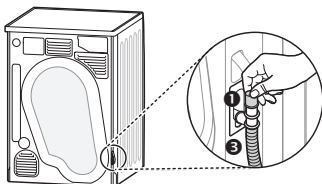

⚠ UPOZORNENIE

- Ak je hadica nainštalovaná tak, že je ohnutá alebo pricviknutá, nemusí odtok vody fungovať správne.

Vodorovné vyrovnanie spotrebiča

Vyrovnaním spotrebiča sa zabráni zbytočným vibráciám a hluku. Umiestnite spotrebič na pevnú, rovnú podlahu.

V prípade, že spotrebič nie je správne vyrovnaný, upravte podľa potreby nastavenie predných vyrovnávacích nožičiek.

Ich otáčaním v smere pohybu hodinových ručičiek sa sušička zdvíha a pri otáčaní proti smeru pohybu hodinových ručičiek sušička klesá. Nastavenie nožičiek upravte tak, aby sa spotrebič nekýval ani spredu dozadu, ani zo strany na stranu a z rohu do rohu.

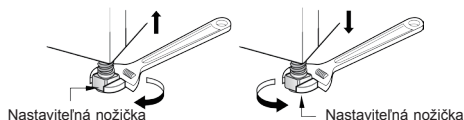
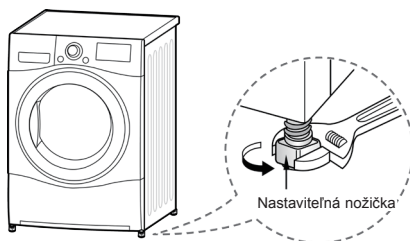

Diagonálna kontrola

- Keď zatlačíte na okraje hornej dosky v diagonálnom smere, spotrebič sa nesmie vôbec kolísať smerom nahor a nadol (skontrolujte oba smery). Ak sa spotrebič kolíše, keď zatlačíte na hornú dosku v diagonálnom smere, znovu upravte nastavenie nožičiek.

Obrátenie otvárania dverí

Ak je to potrebné, môžete zmeniť stav, na ktorú sa dverka otvárajú.

VAROVANIE

- Nemeňte smer otvárania dverí spotrebiča pokiaľ je spotrebič umiestnený na pračke.
- Predtým, než odstránite skrutky zo závesu dverí, požiadajte inú osobu nech dverka podrží. Dverka by mohli kvôli svojej váhe spadnúť na podlahu.
- Z bezpečnostných dôvodov je potrebné, aby obrátenie otvárania dverí vykonávali najmenej dve osoby.

POZNÁMKA

- Umiestnenie a poloha skrutiek sa mení v závislosti od polohy dverí. Uistite sa, že skrutky sú na správnych pozíciách ešte pred tým, než ich utiahnete.

- 1 Otvorte dverka a odstráňte 2 skrutky zo závesu dverí. Po odstránení skrutiek dverka opatrne položte prednú stranou na podlahu.

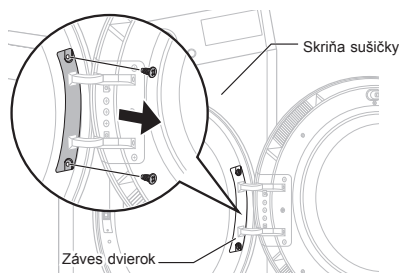

VAROVANIE

- Najprv odstráňte spodnú skrutku. Dverka by mohli kvôli svojej váhe spadnúť na podlahu a poškodiť sa.

- 2 Odstráňte 8 skrutiek zo zostavy závesu dverí.

- 6 skrutiek je vpredu, 2 skrutky sú naboku.

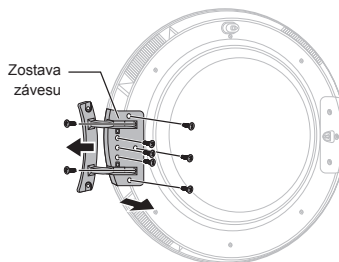

- 3 Odskrutkujte 3 skrutky zo zostavy západky dverí, ktorá je upevnená medzi dverkami a zostavou závesov, a potom vyberte skrutku, ktorá je upevnená na háku dverí.

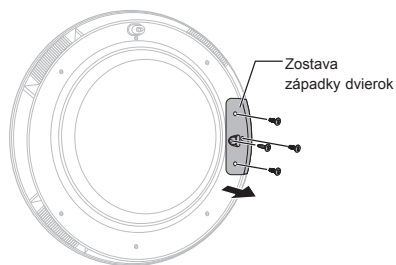

- 4 Vymeňte umiestnenie zostavy závesu a západky dverí a potom skrutky dotiahnite v opačnom poradí.

- Uťahnite skrutky v správnej polohe podľa krokov 2 až 4.

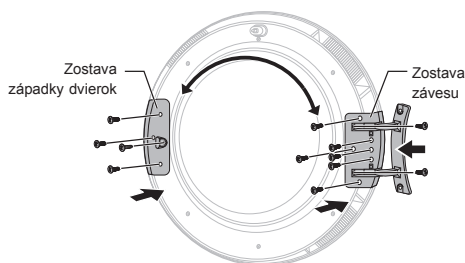

- 5** Odstráňte uchytenie dverí z rámu spotrebiča odstránením 2 skrutiek a potom ich namontujte na opačnú stranu.

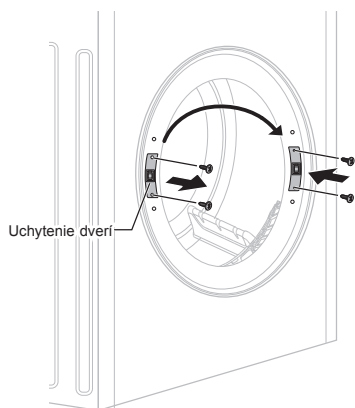

- 7** Nainštalujte dvere pomocou skrutiek vybratých v kroku 1 a skontrolujte, či sa dvere správne zatvárajú.

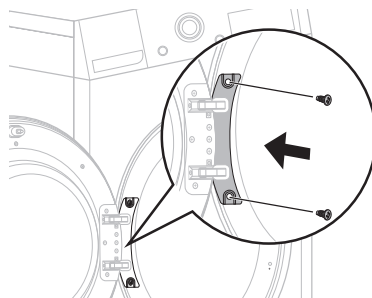

- 6** Odstráňte 2 ozdobné skrutky z rámu spotrebiča a potom ich namontujte na opačnú stranu.

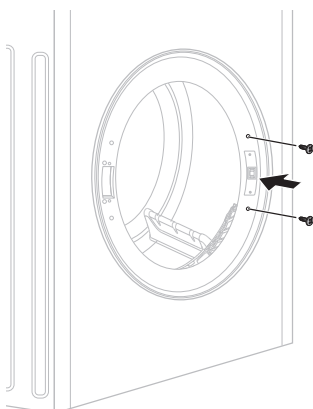

Používanie spotrebiča

Pred prvým cyklom nastavte spotrebič na päťminútové sušenie, aby sa zahrial bubon. Na začiatku používania prístroja nechajte niekoľkokrát medzi dávkami otvorené dvierka, aby sa rozptýlili prípadné pachy zvnútra spotrebiča.

- 1 Nádoba na vodu a filter na zachytávanie textilného prachu musia byť čisté.
 - Filter na zachytávanie textilného prachu sa nachádza vo vnútri rámu dvierok. Pred každým cyklom sušenia sa filter musí vyčistiť.
 - Otvorte dvierka a presvedčte sa, či je filter na zachytávanie textilného prachu čistý. Ak nie je čistý, vyčistite ho.

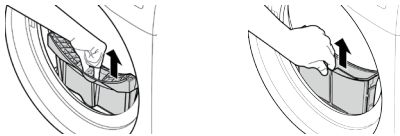

- Aby sa dosiahli optimálne výsledky sušenia, skontrolujte aj to, či netreba vyprázdniť nádobu na vodu.

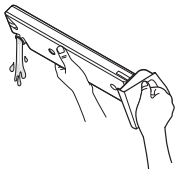

VAROVANIE

- Destilovanú vodu nepite.

POZNÁMKA

- V niektorých prípadoch sa môže v okienku s LED podsvietením zobrazit'  (symbol Vyliať vodu) a činnosť spotrebiča sa môže zastaviť, pretože nádobu na vodu je plná.

- 2 Bielizeň po roztriadení vložte do bubna.
 - Odevy sa musia roztriediť podľa typu tkaniny a úrovne suchosti. Pred vložením odevov do bubna sa musia všetky šnúrky a pásiky odevov dobre zatiahnuť a zviazať. Bielizeň zatlačte dozadu, aby bola mimo dosahu tesnenia dvierok. V opačnom prípade môže dôjsť k poškodeniu odevov a tesnenia dvierok. Zatvorte dvierka.

UPOZORNENIE

- Dávajte pozor, aby sa bielizeň nezachytila medzi dvierkami a gumovým tesnením.

- 3 Zapnite napájanie.

- Stlačte tlačidlo **Napájanie**. Ikona indikátora nad tlačidlom sa rozsvieti, čo znamená, že spotrebič je kompletne nastavený na spustenie.



- 4 Vyberte požadovaný program sušenia.

- Program sa môže vybrať tak, že sa otáča gombíkom voliča programov, až kým sa neoznačí požadovaný program.
- Ak stlačíte tlačidlo **Štart/Pauza** bez toho, aby ste vybrali program, spotrebič začne pracovať v programe Bavlna. Podrobné informácie nájdete v tabuľke programov.

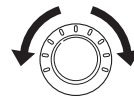

- 5 Stlačte tlačidlo **Štart/Pauza**.



- 6 Po ukončení cyklu otvorte dvierka a bielizeň vyberte.

- 7 Spotrebič vypnite.

- Stlačte tlačidlo **Napájanie**.

UPOZORNENIE

- Buďte opatrní! Bubon vo vnútri môže byť ešte stále horúci.
- Spotrebič sa nesmie používať na iné účely, než na aké je určený.

POZNÁMKA

- Záverečná časť cyklu bubnovej sušičky prebieha bez ohrevu (cyklus ochladzovania), aby sa zaistilo, že bielizeň sa vyberie pri teplote, pri ktorej sa nemôže poškodiť.
- Vysoká atmosférická teplota a malý priestor môžu predĺžiť čas sušenia, rovnako ako zvýšiť spotrebu energie.

Triedenie bielizne

Odevy majú svoje vlastné štítky s údajmi o ošetrovaní tkanín práním, takže sa odporúča, aby ste sa pri sušení riadili týmito štítkami.

Okrem toho sa bielizeň musí roztriediť podľa veľkosti a typu tkaniny.

Aby sa dosiahol čo najlepší výkon sušenia a čo najúčinnjšie využitie energie, spotrebič neprepínajte.

Vlnené odevy

- Vlnené odevy sušte pomocou programu Vlna. Najprv si pozrite symboly na štítkoch s údajmi o ošetrovaní tkanín. Vlna sa nemusí počas cyklu celkom vysušiť, takže sušenie neopakujte. Vlnené odevy natiahnite do pôvodného tvaru a sušte ich vo vodorovnej polohe.

Tkané a pletené textilie

- Niektoré tkané a pletené materiály sa môžu v závislosti od kvality zraziť.

Bielizeň bez žehlenia a Syntetika

- Spotrebič nepreťažujte. Bielizeň, ktorú netreba žehliť vyberte hneď, ako sa práčka zastaví, aby ste predišli pokrčeniu.

Detské oblečenie a nočná bielizeň

- Vždy si pozrite štítky s údajmi o ošetrovaní tkanín.

Guma a plast

- Nesušte žiadne veci, ktoré sú vyrobené z gumeného alebo plastu, napríklad:
 - zástery, podbradníky, návleky na stoličky
 - záclony a obrusy
 - kúpeľňové rohožky

Sklolaminát

- V spotrebiči nesušte veci zo sklolaminátu. Odevy sušené pri neskorších cykloch by mohli následne zachytiť sklenené čiastočky, ktoré by ostali v spotrebiči.

Ikona	Opis
	Sušiť
	Sušiť v bubnovej sušičke
	Nekrčivé textilie/ odolné proti pokrčeniu
	Jemné/chúlostivé
	Nesušiť v bubnovej sušičke
	Nesušiť
	Sušiť pri vysokej teplote
	Sušiť pri strednej teplote
	Sušiť pri nízkej teplote
	Bez ohrevu/vzduchu
	Sušiť na šnúre/na vešiaku
	Nechať odkvapkať
	Sušiť vo vodorovnej polohe
	Sušiť v tieni

Ovládací panel

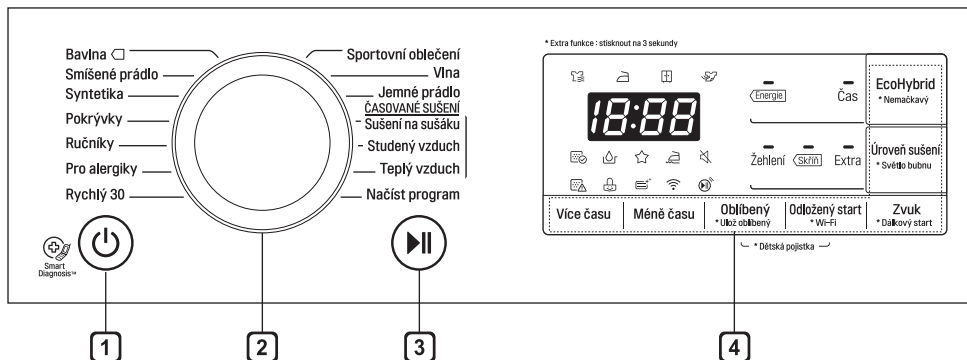

1 Tlačidlo Napájanie

- Stlačením tlačidla **Napájanie** sa zapne a vypne napájanie.
- Stlačením tlačidla **Napájanie** sa zruší funkcia Časové oneskorenie.

2 Volič programov

- Programy sú k dispozícii podľa typu bielizne.
- Pri zvolenom programe sa rozsvieti indikátor.

3 Tlačidlo Štart/Pauza

- Pomocou tlačidla **Štart/Pauza** môžete cyklus sušenia spustiť alebo pozastaviť.
- Keď bolo stlačené tlačidlo pauza, napájanie sa automaticky vypne po 14 minútach.

4 Tlačidlá doplnkových programov

- Pomocou týchto tlačidiel vyberte požadované možnosti pre vybraný program.
- Na použitie funkcie diaľkového zapnutia, pozri časť INTELIGENTNÉ FUNKCIE.

Displej

- : Táto ikona označuje, že filter na zachytávanie textilného prachu by sa mal vyčistiť alebo je zanesený.
 - Upozornenie na čistenie: Keď stlačíte tlačidlo **Napájanie**, zobrazí sa táto ikona.
 - Upozornenie na zanesenie: Táto ikona sa zobrazí s bzučivým zvukom počas prevádzky spotrebiča.
- : Táto ikona označuje, že je potrebné vyprázdniť nádobu na vodu alebo že je táto nádoba plná.
 - Upozornenie na vyprázdnenie: Po stlačení tlačidla **Napájanie** sa zobrazí táto ikona.
 - Upozornenie na plnú nádobu na vodu: Táto ikona sa zobrazí a zároveň zaznie bzučiak, zatiaľ čo spotrebič bude v prevádzke.
- : Táto ikona označuje vloženie filtra na zachytávanie vlákien. Ak nebude filter na zachytávanie vlákien vložený, spotrebič nebude fungovať a zobrazí sa táto ikona.
- : Táto ikona označuje stav automatického čistenia kondenzátora. Ikona sa zobrazí počas rozstrekovania vody do kondenzátora.

Tabuľka programov

Program sušenia

Programy senzoru sušenia (Snímanie sušenia)				
Program	Typ bielizne	Podrobná informácia	Úroveň sušenia	Kapacita
				8 kg
Bavlna (Bavlna)	Uteráky, župany a postelňa bielizeň	Pre hrubé a prešívane tkaniny	Extra (Zvláštne sušenie)	8 kg
	Osušky, utierky, spodná bielizeň a bavlnené ponožky	Pre tkaniny, ktoré sa nemusia žehliť	Skříň (Do skrine)	8 kg
	Postelňa bielizeň, obrusy, uteráky, tričká, polokošeľe a pracovné odevy	Pre tkaniny, ktoré sa musia žehliť	Žehlení (Žehlenie)	8 kg
Smišené prádlo (Zmiešaná bielizeň)	Postelňa bielizeň, obrusy, tepláky, vetrovky a deky	Pre hrubé a prešívane tkaniny, ktoré sa nemusia žehliť	Extra (Zvláštne sušenie)	4 kg
	Košeľe a blúzky	Pre tkaniny, ktoré sa nemusia žehliť	Skříň (Do skrine)	
	Nohavice, šaty, sukne a blúzky	Pre tkaniny, ktoré sa musia žehliť	Žehlení (Žehlenie)	
Syntetika (Syntetika)	Košeľe, tričká, nohavice, spodná bielizeň a ponožky	Pre polyamid, akryl a polyester, ktoré sa nemusia žehliť	Skříň (Do skrine)	3,5 kg
	Košeľe, tričká, spodná bielizeň, vetrovky a ponožky	Pre polyamid, akryl a polyester, ktoré sa musia žehliť	Žehlení (Žehlenie)	
Pokrývky (Prikrývky)	Paplóny, vankúše, postelňa bielizeň	Pre objemné veci	-	2,5 kg
Ručníky (Uteráky)	Uteráky, obliečky na vankúše	Pre bavlnené tkaniny, ktoré sa nemusia žehliť	-	4,5 kg
Pro alergiky (Pre alergikov)	Bavlna, spodná bielizeň, postelňa bielizeň a detské oblečenie	Pomáha odstraňovať alergény ako sú napríklad roztoče	-	4,5 kg
Rychlý 30 (Rychly 30)	Ľahké a malé položky menšie ako 3ea.	Na malé množstvo bielizne z polyamidových, akrylových a polyesterových vlákien	-	1 kg

Programy senzoru sušení (Snímanie sušenia)				
Program	Typ bielizne	Podrobná informácia	Úroveň sušenia	Kapacita
				8 kg
Sportovní oblečení (Športové oblečenie)	Futbalové dresy a cvičebné úbory	Pre polyesterový materiál	-	2 kg
Vlna (Vlna)	Vlna	Pre vlnené tkaniny	-	1 kg
Jemné prádlo (Jemná bielizeň)	Hodváb, jemné tkaniny a dámska spodná bielizeň	Pre tkaniny, ktoré sú citlivé na teplo, ako napríklad syntetické materiály	-	1,5 kg
Programy časovaného sušení (Časovaného sušenia)				
Program	Typ bielizne	Podrobná informácia	Úroveň sušenia	Kapacita
				8 kg
Sušení na sušáku (Sušenie na sušáku)	Hodváb, vlna, jemná dámska spodná bielizeň	Obnoví odevy bez sušenia v bubne	-	-
Studený vzduch (Chladný vzduch)	Všetky tkaniny, ktoré potrebujú obnovenie	Sušenie v bubne bez ohrevu	-	-
Teplý vzduch (Teplý vzduch)	Osušky, župany, utierky a akrylové prešivané tkaniny	Malé veci a vlhké oblečenie, Veci na každodenné používanie alebo nosenie vhodné na sušenie teplom	-	-

UPOZORNENIE

- Ak je hmotnosť dávky menšia ako 1 kg, použite v programoch Časované sušenie program **Teplý vzduch (Teplý vzduch)**. Vlnené veci sa musia sušiť pomocou programu **Vlna (Vlna)** a tkaniny citlivé na teplo vrátane hodvábu, spodnej bielizne a dámskej spodnej bielizne sa musia sušiť pomocou programu **Jemné prádlo (Jemná bielizeň)**. Pri výbere požadovaného programu dodržujte odporúčanú dávku bielizne. V opačnom prípade sa odevy môžu poškodiť.

POZNÁMKA

- Testované v súlade s normou EN 61121 a smernicou 932/2012
- Pre test v súlade s normou EN61121 a smernicou 932/2012 nastavte program na hodnotu Bavlna, Suché do skrine, Energy (plná a polovičná dávka).
- Štandardný program Bavlna: Bavlna \square + \langle Skriňa \rangle + \langle Energie \rangle Možnosť (predvolená hodnota) (Ide o najefektívnejší program z hľadiska podmienok testovania navrhnutých normami EN61121 a 932/2012)
- Výrobok je vhodný na sušenie bavlnenej bielizne a z pohľadu spotreby elektrickej energie ide o najefektívnejší program na sušenie mokrej bavlnenej bielizne.
- Výsledky testov závisia od teploty miestnosti, typu a veľkosti dávky, tvrdosti vody a teploty vody na vstupe.
- Ak je spotrebič nainštalovaný pod iným spotrebičom, môže dôjsť k zníženiu výkonu.
- Ak sa bielizeň neodstredí pri praní pri vysokej rýchlosti, zvýši sa spotreba energie a predĺži sa čas sušenia.

Voliteľný program

Odložený start (Odložený štart)

Možnosť Odložený štart sa môže použiť na odloženie času ukončenia cyklu sušenia. Maximálny čas oneskorenia je 19 hodín. Minimálny čas oneskorenia sú 3 hodiny.

- 1 Zapnite spotrebič.
- 2 Vyberte program.
- 3 Stlačte tlačidlo **Odložený start**
- 4 Nastavte dobu odloženie stlačením tlačidla **Více času, Méně času**.
- 5 Stlačte tlačidlo **Štart/Pauza**.

Nemačkový (Ochrana proti pokrčeniu)

Možnosť Ochrana proti pokrčeniu zabráni výskytu pokrčenia, ktoré sa vytvorí v prípade, že sa bielizeň nevyberie hneď na konci cyklu sušenia. Pri výbere možnosti **Nemačkový** sa spotrebič opakovane spúšťa a pozastavuje, pričom vám poskytuje dve hodiny na vyloženie bielizne. Ak sa počas cyklu Ochrana proti pokrčeniu otvoria dvierka, voľba sa zruší.

Oblíbený (Oblíbený) ☆

Pomocou možnosti Oblíbené môžete uložiť prispôsobený program sušenia na ďalšie použitie.

- 1 Zapnite spotrebič.
- 2 Vyberte program.
- 3 Vyberte možnosť alebo ďalší program. (Nemačkový, EcoHybrid atď.)
- 4 Stlačte a na 3 sekundy podržte tlačidlo **Oblíbený**.

Možnosť Oblíbené sa uloží na budúce použitie. Ak chcete uložený program znova použiť, vyberte možnosť **Oblíbený** a stlačte tlačidlo **Štart/Pauza**.

Světlo bubnu (Osvetlenie bubna)

Počas chodu spotrebiča je možné vidieť vnútro bubna po výbere funkcie Světlo bubnu.

- Stlačte a podržte tlačidlo **Úroveň sušení** na 3 sekundy, aby ste aktivovali funkciu Osvetlenie bubna.
- Svetlo svieti: Dvierka sú otvorené.
- Svetlo nesvieti: Dvere sú zatvorené. Svetlo zhasne automaticky.

EcoHybrid (EcoHybrid)

Tento doplnkový program poskytuje možnosť úspory energie alebo času.

- Energie: Možnosť úspory energie.
- Čas: Možnosť šetrenia časom. Na paneli LED sa zobrazí údaj **Čas**.

Dětská pojistka (Detská poisťka)

Prostřednictvím této možnosti můžete vypnout ovládací prvky. Vďaka tejto funkcii zabránite tomu, aby mohli deti zmeniť cyklus alebo ovládať spotrebič.

Uzamknutie ovládacieho panela

- 1 Naraz stlačte a podržte tlačidlá **Oblíbený a Odložený start** na tri sekundy.
- 2 Zaznie pípnutie a na displeji sa zobrazí symbol CL.
Keď je nastavená možnosť **Dětská pojistka**, všetky tlačidlá sú zablokované okrem tlačidla **Napájanie**.

POZNÁMKA

- Vypnutím napájania alebo dokončením všetkých cyklov sa detská poisťka nezruší. Detskú poisťku musíte vypnúť, aby boli aktívne všetky ostatné funkcie.

Odomknutie ovládacieho panela

Naraz stlačte a podržte tlačidlá **Oblíbený a Odložený start** na tri sekundy.

- Zaznie pípnutie a na displeji sa znova zobrazí zostávajúci čas aktuálneho programu.

Zvuk (Bzučiak)

Táto možnosť umožňuje nastaviť hlasitosť zvuku bzučiaka.

Více času (Viac času) / Méně času (Menej času)

Pomocou týchto tlačidiel a programov Manuálne sušenie môžete ručne predĺžiť alebo skrátiť čas schnutia.

Stlačte tlačidlo **Více času**, aby ste predĺžili zvolený čas programu o päť minút.

Stlačte tlačidlo **Méně času**, aby ste skrátili zvolený čas programu o päť minút.

Sušení na sušáku (Sušenie na sušiaku) (Voliteľné)

Polica na sušenie je určená na používanie pri bielizni, ktorá sa musí sušiť vo vodorovnej polohe bez sušenia v bubne, vrátane svetrov a jemných tkanín.

Ak chcete používať funkciu Sušenie na sušiaku, je potrebné si zakúpiť samostatne Držiak na sušenie. Držiak na sušenie (názov modelu: DR1N) si môžete zakúpiť pomocou zákaznického informačného centra LG Electronics alebo na našej webovej stránke <http://www.LG.com>

- 1 Otvorte dvierka.
- 2 Zasuňte háčik do stredu bubna.

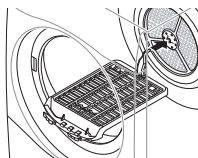

- 3 Položte policu sušičky na konštrukciu nad filtrom na zachytávanie textilného prachu a dokončte montáž tak, že ju zatlačíte.

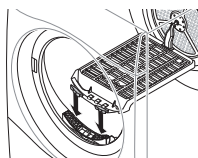

- 4 Na policu poukladajte mokré veci. Okolo vecí ponechajte priestor, aby vzduch mohol cirkulovať.
 - Polica sa nepohybuje, bubon sa však bude otáčať.

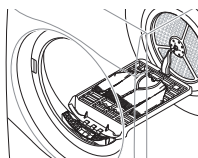



- 5 Zatvorte dvierka.
- 6 Zapnite napájanie a vyberte možnosť **Sušení na sušáku**.
- 7 Stlačte tlačidlo **Štart/Pauza**.

POZNÁMKA

- Skontrolujte filter na zachytávanie textilného prachu a odstráňte prípadné nazbierané textilné vlákna z vysušených vecí na polici.
- Tlačidlá Více času / Méně času je možné použiť na presné nastavenie času schnutia.

Používanie aplikácie LG SmartThinQ

Pred použitím LG SmartThinQ skontrolujte tieto veci

- Pre spotrebiče s logom  alebo 

1 Skontrolujte vzdialenosť medzi spotrebičom a bezdrôtovým smerovačom (sieť Wi-Fi).

- Ak je vzdialenosť medzi spotrebičom a bezdrôtovým smerovačom príliš veľká, sila signálu je slabá. V tomto prípade môže registrácia trvať dlho alebo inštalácia zlyhá.

2 Vypnite **Mobilné dáta** na svojom smartfóne.

- Pre iPhone dáta vypnete cez **Nastavenia** → **Mobilné** → **Mobilné dáta**.

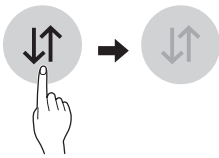

3 Pripojte váš smartfón k bezdrôtovému smerovaču.

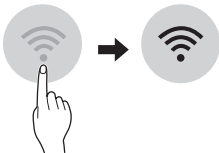

POZNÁMKA

- Pre overenie pripojenia k sieti Wi-Fi skontrolujte, či na ovládacom paneli svieti ikonka **Wi-Fi** .
- Prístroj podporuje iba 2,4 GHz siete Wi-Fi. Ak chcete skontrolovať sieťovú frekvenciu, obráťte sa na poskytovateľa internetových služieb alebo na príručku k bezdrôtovému smerovaču.
- LG SmartThinQ nenesie zodpovednosť za akékoľvek problémy s pripojením k sieti alebo za akékoľvek závady, poruchy alebo chyby spôsobené pripojením k sieti.
- Ak má zariadenie problémy s pripojením k sieti WiFi, možno je príliš ďaleko od routera. Ak chcete zosilniť signál siete WiFi, kúpte si predlžovač dosahu WiFi signálu.
- Spojenie so sieťou WiFi sa nemusí nadviazať alebo môže byť prerušované kvôli sieťovému okoliu v domácnosti.
- Pripojenie k sieti môže byť chybné kvôli poskytovateľovi internetových služieb.
- Spomaľovať službu bezdrôtovej siete môže aj prostredie bezdrôtových sietí v okolí.
- Spotrebič nemožno registrovať kvôli problémom s bezdrôtovým prenosom signálu. Odpojte spotrebič, aspoň minútu počkajte a skúste znova.
- Ak je aktívny firewall na bezdrôtovom smerovači, vypnite ho alebo do neho pridajte výnimku.
- Názov bezdrôtovej siete (SSID) by mal byť kombináciou anglických písmen a číslíc. (Nepoužívajte špeciálne znaky)
- Používateľské rozhranie smartfónu (UI) sa môže líšiť v závislosti od mobilného operačného systému (OS) a výrobcu.
- Ak je bezpečnostný protokol smerovača nastavený na **WEP**, nastavenie siete sa vám nemusí podať. Zmeňte bezpečnostný protokol na iný (odporúčame **WPA2**) a znovu zaregistrujte produkt.

Inštalácia aplikácie LG SmartThinQ

V obchode Google Play alebo Apple App v smartfóne si vyhľadajte aplikáciu LG SmartThinQ. Aplikáciu si prevezmite a nainštalujte podľa pokynov.

Funkcia Wi-fi

- Pre spotrebiče s logom  alebo 

So zariadením komunikujte pomocou smartfónu, použitím príslušných funkcií.

Program sušičky (Spustenie na diaľku,

Načítať program)

Nastavte alebo stiahnite preferovaný program. Budete ho môcť spustiť aj na diaľku.

Smart Diagnosis™

Táto funkcia poskytuje užitočné informácie na diagnostikovanie a riešenie problémov s práčkou na základe informácií o jej používaní.

Odosielanie upozornení

Máte možnosť dostávať na váš smartfón notifikácie o ukončení programu alebo o problémoch so spotrebičom.

Sledovanie spotreby energie

Energetickú spotrebu sušičky ovplyvňuje program a zvolené možnosti, takže spotreba pri jednotlivých programoch sa môže líšiť.

Nastavenia

Nastavte si prezývku produktu a vymažte produkt.

POZNÁMKA

- Ak zmeníte svoj bezdrôtový smerovač, poskytovateľa internetových služieb alebo heslo, odstráňte zaregistrovaný spotrebič z aplikácie LG SmartThinQ a zaregistrujte ho znovu.
- Aplikácia môže byť kvôli vylepšeniu spotrebiča menená aj bez oznámenia používateľovi.
- Vlastnosti spotrebiča sa môžu u rôznych modelov líšiť.

Používanie programu sušičky

Dávkový start (Spustenie na diaľku)

Spotrebič môžete pomocou smartfónu ovládať na diaľku. Zároveň môžete skontrolovať priebeh programu, aby ste vedeli, koľko zostáva do jeho skončenia.

Použitie funkcie Spustenie na diaľku:

- 1 Stlačte tlačidlo **Napájanie**.
- 2 Vložte bielizeň do bubna.
- 3 Stlačte a podržte tlačidlo **Zvuk** na 3 sekundy a aktivujete tým funkciu Spustenie na diaľku.
- 4 Na smartfóne otvorte aplikáciu LG SmartThinQ a spustíte program.

POZNÁMKA

- Ak ste aktivovali funkciu Spustenie na diaľku, prací cyklus môžete spustiť z aplikácie LG SmartThinQ na svojom smartfóne. Ak sa prací cyklus nespustí, spotrebič bude čakať na spustenie pracieho cyklu, až kým ho cez aplikáciu na diaľku nevypnete, alebo kým nevypnete funkciu Spustenie na diaľku.
- Funkcia Spustenie na diaľku sa po otvorení dverí vypne.

Deaktivácia funkcie Spustenie na diaľku:

Keď je zapnutá funkcia Spustenie na diaľku, stlačte a podržte tlačidlo **Zvuk** na 3 sekundy.

Načít program (Načítať program)

Môžete stiahnuť nové a špeciálne cykly, ktoré nie sú zahrnuté v základnej ponuke cyklov špecifických pre daný spotrebič.

Na spotrebiče, ktoré sú úspešne zaregistrované, môžete stiahnuť rôzne špeciálne cykly špecifické pre daný spotrebič.

V spotrebiči nemôže byť uložený viac ako jeden cyklus naraz.

Po skončení sťahovania cyklu do spotrebiča, je tento uložený až kým sa nestiahne nový cyklus.

Špecifikácia bezdrôtového modulu LAN

Model	LCW-004
Rozsah frekvencie	2412 až 2472 MHz
Výstupný výkon (maximálny)	IEEE 802.11b:17.82 dBm IEEE 802.11g:17.72 dBm IEEE 802.11n:16.61 dBm

Funkcia wireless S/W verzia: V 1.0

Poznámka pre používateľa: toto zariadenie by sa malo montovať a využívať v minimálnej vzdialenosti 20 cm medzi zariadením a telom.

Pohotovostný režim /	0,42 W
Spotreba energie v úspornom režime	2,0 W
Časové obdobie, po ktorom sa prostredníctvom funkcie riadenia výkonu alebo podobnej funkcie zariadenie automaticky prepne do režimu pohotovosti a/alebo vypnutého stavu a/alebo stavu pohotovosti pri zapojení v sieti	20 min.

Vyhlasenie o typovom schválení pre oblasť EÚ



Týmto LG Electronics prehlasuje, že rádiové zariadenie typu Sušička je v súlade so smernicou 2014/53 / EU. Úplné znenie prehlásenia o zhode pre EU je k dispozícii na tejto internetovej adrese: <http://www.lg.com/global/support/cedoc/cedoc#>

LG Electronics European Shared Service Centre
B.V.

Krijgsman 1
1186 DM Amstelveen
The Netherlands



Informácie o softvéri typu Open Source

Ak chcete získať zdrojový kód, ktorý sa poskytuje na základe licencie GPL, LGPL, MPL a ďalších licencií typu Open Source (s otvoreným zdrojovým kódom) a ktorý je obsiahnutý v tomto produkte, navštívte webovú lokalitu <http://opensource.lge.com>.

Okrem zdrojového kódu si taktiež môžete prevziať všetky uvedené licenčné podmienky, upozornenia týkajúce sa zrieknutia záruky a autorských práv.

Spoločnosť LG Electronics vám tiež poskytne kód otvoreného zdroja na disku CD-ROM za poplatok, ktorý bude pokrývať náklady na takúto distribúciu (ako sú náklady na médiá, doručenie a manipuláciu), a to na základe e-mailovej žiadosti odoslanej na opensource@lge.com. Táto ponuka platí tri roky od posledného odoslania tohto produktu. Táto ponuka platí pre každého, komu bola táto informácia doručená.

Funkcia Smart Diagnosis™ pomocou smartfónu

- Pre spotrebiče s logom  alebo 

Túto funkciu môžete použiť v prípade, ak potrebujete presnú diagnostiku informačného centra spoločnosti LG Electronics v prípade poruchy alebo zlyhania spotrebiča.

Funkcia Smart Diagnosis™ nie je možné zapnúť pokým spotrebič nie je zapojený do napájania. Pokiaľ sa spotrebič nedá zapnúť, musí sa to vykonať podľa pokynov uvedených v časti s riešeniami problémov bez použitia funkcie Smart Diagnosis™.

Používanie funkcie Smart Diagnosis™

Inteligentná diagnostika Smart Diagnosis™ prostredníctvom zákaznickeho informačného centra

Túto funkciu môžete použiť v prípade, ak potrebujete presnú diagnostiku informačného centra spoločnosti LG Electronics v prípade poruchy alebo zlyhania spotrebiča. Túto funkciu použijete len vtedy, keď chcete kontaktovať zástupcu servisu, nie počas normálnej prevádzky.

- 1 Stlačte tlačidlo **Napájanie** na zapnutie spotrebiča. Nestláčajte žiadne iné tlačidlá ani neotáčajte gombíkom voliča programov.
- 2 Priložte mikrofón vášho telefónu k ikonke Smart Diagnosis™, ak vás o to požiada servisné stredisko.

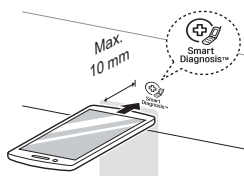

- 3 Stlačte a tri sekundy podržte tlačidlo **Více času** a súčasne držte reproduktor telefónu pri ikone a tlačidle **Napájanie**.

- 4 Telefón držte na mieste, až kým sa nedokončí prenos tónu. Zobrazí sa zostávajúci čas na prenos údajov.
 - Ak chcete dosiahnuť najlepšie výsledky, nehybte telefónom, kým prebieha prenos tónov.
 - Ak sa kontaktnému stredisku nepodarí získať presný záznam údajov, budete musieť celý postup zopakovať.
- 5 Po dokončení odpočítavania a prenosu tónov ďalej komunikujte so zástupcom kontaktného strediska, ktorý vám poskytne pomoc na základe informácií prenesených na analýzu.

POZNÁMKA

- Funkcia inteligentnej diagnostiky Smart Diagnosis™ závisí od kvality telefonického spojenia.
- Ak použijete pevnú linku, kvalita komunikácie so zástupcom bude vyššia, vďaka čomu budete môcť získať aj lepšiu úroveň služieb.
- Ak údaje inteligentnej diagnostiky Smart Diagnosis™ nebude možné sprostredkovať v dostatočnom rozsahu, napríklad kvôli nízkej kvalite hovoru, nezískate najlepšiu úroveň služieb inteligentnej diagnostiky Smart Diagnosis™.

VAROVANIE

- Pred čistením produktu odpojte zástrčku spotrebiča. V opačnom prípade môže dôjsť k úrazu elektrickým prúdom.

Čistenie filtra na zachytávanie textilného prachu

Filter na zachytávanie textilného prachu vyčistíte pred každým cyklom sušenia. Musí sa vyčistiť aj vtedy, keď sa rozsvieti ikona  a počas chodu spotrebiča zaznie bzučiak.

Vyčistením filtra na zachytávanie textilného prachu sa skráti čas sušenia a zníži sa spotreba energie.

- 1 Otvorte dverka.
- 2 Vyberte prvý filter na zachytávanie textilného prachu.

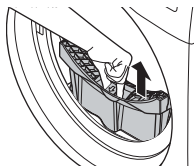

- 3 Vyberte druhý filter na zachytávanie textilného prachu.

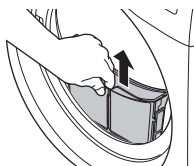

- 4 Otvorte oba filtre a odstráňte všetky textilné vlákna a nečistoty.
 - Otvorte prvý filter na zachytávanie textilného prachu.

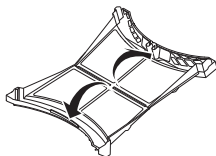

- Otvorte druhý filter na zachytávanie textilného prachu.

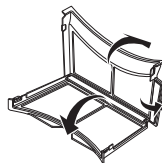

- 5 Textilný prach a vlákna opláchnite pod tečúcou teplou vodou.

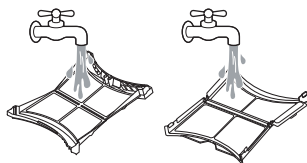

- 6 Filtre na zachytávanie textilného prachu dôkladne usušte, zatvorte ich a znovu ich vložte na miesto.



POZNÁMKA

- Odstráňte vlhkosť zo sieťoviny filtra. V opačnom prípade sa filter môže zaniest' v dôsledku vodného filmu a spotrebič môže prestať fungovať.
- V prípade, že sa filter na zachytávanie textilného prachu nenachádza v spotrebiči, spotrebič sa nesmie používať.

Vyprázdenie nádoby na vodu

V nádobe na vodu sa zhromažďuje kondenzovaná voda.

Nádoba na vodu vyprázdnite po každom použití. V opačnom prípade to bude mať vplyv na sušiaci výkon.

Ak je nádoba na vodu plná, rozsvieti sa ikona  a počas chodu spotrebiča zaznie bzučiak. V prípade, že k tomu dôjde, nádoba na vodu sa musí vyprázdniť počas nasledujúcej hodiny.

- 1 Vytiahnite nádobu na vodu.

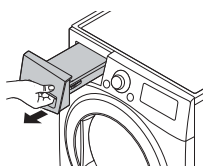

- 2 Nádobu na vodu vyprázdnite do drezu.

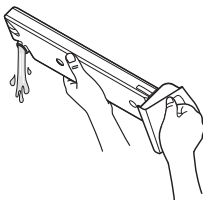

- 3 Zasuňte ju späť do spotrebiča.

- 4 Stlačte tlačidlo **Štart/Pauza**.

Čistenie mriežky prívodu chladného vzduchu

Mriežku prívodu chladného vzduchu vyčistíte 3- až 4-krát ročne vysávačom, aby sa na nej nezhromažďoval textilný prach a vlákna alebo nečistoty, ktoré môžu spôsobiť nesprávne prúdenie vzduchu.

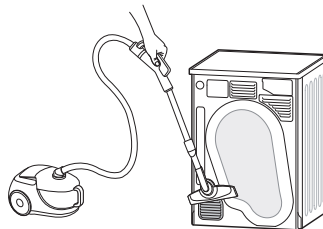

POZNÁMKA

- Teplý vzduch sa odčerpáva cez ventilačnú mriežku.
- Musí sa zabezpečiť primerané vetranie, aby sa zabránilo spätnému prúdeniu plynov do miestnosti z jednotiek spaľujúcich iné palivá, ako napríklad otvorený oheň.

Utieranie snímača vlhkosti

Týmto zariadením sa sníma úroveň vlhkosti bielizne počas prevádzky, čo znamená, že sa musí pravidelne čistiť, aby sa odstránil prípadný vodný kameň nahromadený na povrchu snímača.

Snímače utierajte vnútri bubna.

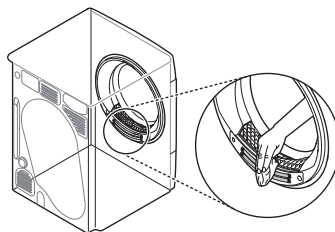

UPOZORNENIE

- Neutierajte snímač vlhkosti pomocou abrazívnych materiálov. Snímač vždy čistite drsnou hubkou.

Spotrebič je vybavený automatickým systémom sledovania chýb, ktorý dokáže rozpoznať a diagnostikovať problémy hneď na začiatku. Ak spotrebič nefunguje správne alebo vôbec, pred kontaktovaním servisu skúste nájsť svoj problém nižšie:

Diagnostikovanie problémov

Prejavy problému	Príčina	Riešenie
Spotrebič sa nezapína.	Napájací kábel nie je správne zapojený.	<ul style="list-style-type: none"> Zástrčka musí byť pevne zapojená do uzemnenej zásuvky, ktorá zodpovedá energetickému štítku spotrebiča.
	Je vypálená poistka, vyhodенý istič alebo došlo k výpadku elektrického prúdu.	<ul style="list-style-type: none"> Nahodte istič alebo vymeňte poistku. Nezvyšujte menovitý prúd poistky. Ak je problémom preťaženie okruhu, nechajte ho opraviť kvalifikovaným elektrikárom.
Ohrev spotrebiča nefunguje.	Je vypálená poistka, vyhodенý istič alebo došlo k výpadku elektrického prúdu.	<ul style="list-style-type: none"> Nahodte istič alebo vymeňte poistku. Nezvyšujte menovitý prúd poistky. Ak je problémom preťaženie okruhu, nechajte ho opraviť kvalifikovaným elektrikárom.
Čas sušenia odevov je príliš dlhý.	Dávka nie je správne roztriedená.	<ul style="list-style-type: none"> Oddelte ťažké veci od ľahkých vecí. Čas trvania sušenia väčších a ťažších vecí je dlhší. Ľahké veci, ktoré sa v dávke nachádzajú spolu s ťažšími, môžu pomýliť snímač, pretože schnú rýchlejšie.
	Veľká dávka ťažkých tkanín.	<ul style="list-style-type: none"> Ťažšie tkaniny sa sušia dlhšie, pretože majú tendenciu udržať viac vlhkosti. Aby sa skrátil alebo udržal konzistentnejší čas sušenia veľkých a ťažkých tkanín, oddelte tieto veci do menších dávok jednotnej veľkosti.
	Ovládacie prvky spotrebiča nie sú nastavené správne.	<ul style="list-style-type: none"> Použite vhodné nastavenia ovládania pre daný typ dávky, ktorú sušíte. Niektoré dávky si môžu vyžadovať úpravu nastavenia úrovne sušenia, aby sa lepšie usušili.
	Je potrebné vyčistiť filter na zachytávanie textilného prachu.	<ul style="list-style-type: none"> Pred každým cyklom sa vždy musí z filtra odstrániť textilný prach a vlákna. Demontovaný filter podržte oproti svetlu, aby ste zistili, či nie je znečistený alebo zanesený. Pri niektorých dávkach, ktoré produkujú veľké množstvá textilného prachu a vlákien, bude možno nutné pozastaviť cyklus a vyčistiť filter na zachytávanie textilného prachu počas cyklu.

Prejavy problému	Príčina	Riešenie
Čas sušenia odevov je príliš dlhý.	Je vypálená poistka, vyhodенý istič alebo došlo k výpadku elektrického prúdu.	<ul style="list-style-type: none"> Nahodte istič alebo vymeňte poistku. Nezvyšujte menovitý prúd poistky. Ak je problémom preťažený okruh, nechajte ho opraviť kvalifikovaným elektrikárom.
	Dávka v spotrebiči je nadmerne veľká.	<ul style="list-style-type: none"> Na dosiahnutie lepšieho výkonu a účinnosti sušenia rozdeľte nadmerne veľké dávky na menšie.
	Dávka v spotrebiči je príliš malá.	<ul style="list-style-type: none"> Ak sušíte veľmi malú dávku, pridajte navyše niekoľko vecí, aby sa zaistilo riadne prevaľovanie vecí v bubne. V prípade, že je dávka veľmi malá a vy používate programy snímania sušenia, elektronické ovládanie nemôže správne cítiť suchosť dávky a môže sa príliš skoro vypnúť. Použite programy časovaného sušenia alebo pridajte k dávke niekoľko ďalších mokrych odevov.
Čas sušenia sa nezohoduje.	Nastavenia ohrevu, veľkosť dávky alebo vlhkosť odevov nie sú konzistentné.	<ul style="list-style-type: none"> Čas sušenia dávky sa bude líšiť v závislosti od typu použitého ohrevu (elektrický), veľkosti dávky, typu tkanín, vlhkosti odevov a filtra na zachytávanie textilného prachu. Dokonca aj nesúmerná dávka v spotrebiči môže spôsobiť zlé otáčanie, čo má za následok vlhkejšie odevy, ktorých sušenie bude trvať dlhšie.
Na odevoch zostali masťné alebo špinavé fľaky.	Aviváž sa nepoužila správne.	<ul style="list-style-type: none"> Pri praní bielizne, ktorá sa má sušiť v spotrebiči, použite správne množstvo aviváže podľa odporúčania výrobcu aviváže.
	Spoločne sa sušili čisté a špinavé odevy.	<ul style="list-style-type: none"> Spotrebič používajte iba na sušenie čistých vecí. Špina zo znečistených odevov sa môže preniesť na čisté odevy v rovnakej alebo neskoršej dávke.
	Odevy neboli riadne vyčistené alebo vypláchané pred tým, než sa vložili do spotrebiča.	<ul style="list-style-type: none"> Škvry na sušených odevoch mohli ostať po nedostatočnom odstránení počas prania. Dbajte na to, aby boli odevy úplne vyčistené alebo vypláchané podľa návodu na používanie vašej práčky alebo pracieho prostriedku. Niektoré odolné škvry sa musia pred práním predbežne ošetriť.

Prejavy problému	Príčina	Riešenie
Odevy sú pokrčené.	Odevy sa sušili príliš dlho (nadmerne vysušené).	<ul style="list-style-type: none"> Nadmerné sušenie dávky bielizne môže mať za následok pokrčené odevy. Skúste kratší čas sušenia.
	Odevy sa po ukončení cyklov ponechali v spotrebiči príliš dlho.	<ul style="list-style-type: none"> Použite voľbu Nemačkávy.
Odevy sa zrazili.	Nedodržujú sa pokyny týkajúce sa starostlivosti o odevy.	<ul style="list-style-type: none"> Aby sa zabránilo zrazeniu odevov, vždy si pozrite a dodržujte pokyny na starostlivosť o tkaniny. Niektoré tkaniny sa pri praní zrazia prirodzene. Iné tkaniny sa zas môžu prať, ale zrazia sa pri sušení v spotrebiči. Použite nastavenie nízkeho alebo žiadneho ohrevu.
Na odevoch zostal textilný prach a vlákna.	Filter na zachytávanie textilného prachu nebol riadne vyčistený.	<ul style="list-style-type: none"> Pred každým cyklom sa vždy musí z filtra odstrániť textilný prach a vlákna. Demontovaný filter podržte oproti svetlu, aby ste zistili, či nie je znečistený alebo zanesený. V prípade, že vyzerá byť špinavý, riadte sa pokynmi na čistenie. Pri niektorých dávkach, ktoré produkujú veľké množstvá textilného prachu a vlákien, bude možno nutné vyčistiť filter na zachytávanie textilného prachu počas cyklu.
	Bielizeň nebola riadne roztriedená.	<ul style="list-style-type: none"> Niektoré tkaniny produkujú textilný prach a vlákna (napr. huňatý biely bavlnený uterák) a mali by sa sušiť oddelene od odevov, ktoré zachytávajú textilný prach a vlákna (napr. pár čiernych plátenných nohavíc).
	Dávka v spotrebiči je nadmerne veľká.	<ul style="list-style-type: none"> Rozdeľte na sušenie nadmerne veľké dávky na menšie.
	Vo vreckách zostali tkaniny, papier atď.	<ul style="list-style-type: none"> Pred sušením odevov dôkladne skontrolujte vrecká.
Nadmerné množstvo statickej elektriny po sušení.	Odevy sa sušili príliš dlho (sú nadmerne vysušené).	<ul style="list-style-type: none"> Nadmerné vysušenie dávky bielizne môže mať za následok nahromadenie statickej elektriny. Upravte nastavenia a použite kratší čas sušenia alebo použite programy Snímanie sušenia.
	Sušenie syntetickej bielizne, nekrčivých textílií alebo odevov zo syntetických zmesí.	<ul style="list-style-type: none"> Tieto tkaniny sú prirodzene viac náchylné na hromadenie statickej elektriny. Skúste použiť aviváž alebo použite nastavenia kratšieho času Časovaného sušenia.

Prejavy problému	Príčina	Riešenie
Voda uniká.	Hadica nádoby na vodu alebo vypúšťacia hadica nie sú pripojené správne.	<ul style="list-style-type: none"> Pripojte správne hadicu nádoby na vodu alebo vypúšťaciu hadicu.
	Dvierka sú zatvorené, pričom sa v nich zachytila bielizeň alebo cudzí predmet.	<ul style="list-style-type: none"> Pred použitím spotrebiča skontrolujte, či sa v dvierkach nezachytila bielizeň alebo cudzie predmety. Ak voda stále uniká, obráťte sa na zákaznické informačné centrum spoločnosti LG Electronics.
Na odevoch sú po ukončení programu Snímanie sušenia vlhké fláky.	Veľmi veľká dávka alebo veľmi malá dávka. Jedna veľká položka, ako napríklad deka alebo prikrývka.	<ul style="list-style-type: none"> Ak sú veci príliš tesne zhrustené alebo príliš roztrúsené, snímač môže mať problém nasnímať úroveň vlhkosti dávky. Na veľmi malé dávky použite program Časované sušenie. Veľké, objemné veci, ako napríklad deky alebo prikrývky, môžu niekedy vytvoriť kľbko tkaniny. Vonkajšie vrstvy sa usušia a snímače ich zaregistrujú, zatiaľ čo vnútorné jadro zostane vlhké. Pri sušení jednej objemnej veci môže pomôcť, ak raz alebo dvakrát pozastavíte cyklus a zmeníte jej usporiadanie, aby sa rozbila a odhalila prípadné vlhké plochy. Aby sa po ukončení programu snímania sušenia vysušilo niekoľko zostávajúcich vlhkých položiek z veľmi veľkej dávky alebo niekoľko vlhkých škvŕn na veľkej položke, vyprázdňte zachytávač textilného prachu, potom nastavte program Časované sušenie, aby sa sušenie týchto vecí dokončilo.
Váš domáci spotrebič a smartfón nie sú pripojené k sieti Wi-Fi.	Heslo pre Wi-Fi pripojenie, na ktoré sa pokúšate pripojiť, je nesprávne.	<ul style="list-style-type: none"> Nájdite Wi-Fi sieť, na ktorú je pripojený váš smartfón a odstráňte ju, potom svoj spotrebič zaregistrujte na LG SmartThinQ.
	Mobilné dáta vášho smartfónu sú zapnuté.	<ul style="list-style-type: none"> Vypnite Mobilné dáta na vašom smartfóne a zaregistrujte spotrebič pomocou Wi-Fi siete.
	Názov bezdrôtovej siete (SSID) je nastavený nesprávne.	<ul style="list-style-type: none"> Názov bezdrôtovej siete (SSID) by mal byť kombináciou anglických písmen a čísiel. (Nepoužívajte špeciálne znaky)
	Frekvencia smerovača nie je 2,4 GHz.	<ul style="list-style-type: none"> Sú podporované smerovače len s frekvenciou 2,4 GHz. Nastavte bezdrôtový smerovač na 2,4 GHz a pripojte k nemu spotrebič. Ak chcete skontrolovať frekvenciu smerovača, obráťte sa na svojho poskytovateľa internetových služieb alebo výrobcu smerovača.
	Vzdialenosť medzi spotrebičom a smerovačom je príliš veľká.	<ul style="list-style-type: none"> Ak je vzdialenosť medzi spotrebičom a bezdrôtovým smerovačom príliš veľká, signál môže byť slabý a pripojenie nemusí byť správne nakonfigurované. Presuňte smerovač tak, aby sa nachádzal bližšie pri spotrebiči.



Kódy chýb

Prejavy problému	Príčina	Riešenie
dE	Dvierka sa otvorili počas prevádzky prístroja alebo spotrebič sa používa bez toho, aby boli dvierka riadne zatvorené.	<ul style="list-style-type: none"> Úplne zatvorte dvierka. Ak symbol dE nezhasne, zavolajte servis.
dE4	Detekcia spínača dverí nefunguje správne.	<ul style="list-style-type: none"> Vytiahnite zástrčku zo siete a zavolajte servis.
tE1	Došlo k poruche snímača teploty.	<ul style="list-style-type: none"> Vytiahnite zástrčku zo siete a zavolajte servis.
tE2		
F1	Teplota vo vnútri bubna náhle stúpla.	<ul style="list-style-type: none"> Vytiahnite zástrčku zo siete a zavolajte servis.
LE1	Motor sa náhle zastavil.	<ul style="list-style-type: none"> Skontrolujte, či množstvo bielizne nepresahuje maximálne naplnenie. Vytiahnite zástrčku zo siete a zavolajte servis.
LE2	Kompresor sa náhle zastavil.	<ul style="list-style-type: none"> Vytiahnite zástrčku zo siete a zavolajte servis.
AE		
OE	Došlo k poruche odvodňovacieho čerpadla.	<ul style="list-style-type: none"> Vytiahnite zástrčku zo siete a zavolajte servis.
	Okolité teplota zariadenia je pod nulou.	<ul style="list-style-type: none"> Odporúčaná okolitá teplota zariadenia je 5 - 35 °C.

TÁTO OBMEDZENÁ ZÁRUKA SA NEVZŤAHUJE NA:

- Servisné výjazdy na doručenie, vyzdvihnutie, inštaláciu alebo opravu produktu; poučenie zákazníka o obsluhu produktu; oprava alebo výmena poistiek alebo oprava vedenia alebo potrubia, oprava v prípade nepovolených opráv alebo inštalácie.
- Zlyhanie funkčnosti produktu počas výpadku alebo prerušenia elektrického prúdu alebo nedostatočnej dodávky elektrickej energie.
- Poškodenie spôsobené presakujúcim alebo poškodeným vodovodným potrubím, zamrznutým vodovodným potrubím, zablokovaným odtokovým potrubím, nedostatočným alebo prerušovaným prívodom vody alebo vzduchu.
- Poškodenie v dôsledku prevádzky produktu v korozívnom prostredí alebo nedodržanie pokynov v návode na používanie produktu.
- Poškodenie produktu spôsobené nehodami, škodcami alebo parazitmi, bleskom, vetrom, požiarom, záplavami alebo vyššou mocou.
- Poškodenie alebo zlyhanie spôsobené nepovolenými úpravami alebo zásahmi, prípadne použitím na iné ako určené účely alebo v prípade úniku vody, ak nebol spotrebič správne nainštalovaný.
- Poškodenie alebo zlyhanie spôsobené nesprávnym elektrickým prúdom, napätím alebo inštaláciou, komerčným alebo priemyselným používaním, používaním príslušenstva, komponentov alebo spotrebných čistiacich prostriedkov, ktoré nie sú schválené spoločnosťou LG.
- Poškodenie spôsobené prevozom a manipuláciou vrátane poškriabania, preliačenia, odlomenia alebo iného poškodenia povrchu produktu, ak takéto poškodenie nevznikne z dôvodu chyby materiálu alebo spracovania.
- Poškodenie alebo chýbajúce položky vystaveného, zľavneného, renovovaného produktu alebo produktu s poškodeným obalom.
- Produkty s odstráneným, zmeneným alebo nečitateľným pôvodným výrobným číslom. Na uznanie záruky je potrebné číslo modelu, sériové číslo a originálny doklad o zakúpení produktu.
- Zvýšenie nákladov na prevádzku a ďalšie prevádzkové náklady.
- Opravy v prípade, že sa produkt používa inak ako bežným spôsobom v domácnosti alebo v rozpore s pokynmi v návode na používanie produktu.
- Náklady súvisiace s odobratím produktu z domácnosti na účely opráv.
- Odstránenie a opätovnú inštaláciu produktu v prípade, že je produkt nainštalovaný na nedostupnom mieste alebo nie je nainštalovaný v súlade so zverejnenými pokynmi na inštaláciu vrátane používateľskej a inštaláčnej príručky od spoločnosti LG.
- Poškodenie spôsobené nesprávnym zaobchádzaním, používaním, inštaláciou, opravou alebo údržbou. Nesprávna oprava zahŕňa použitie dielov, ktoré nie sú schválené spoločnosťou LG.
- Hluk alebo vibrácie, ktoré sa považujú za normálne, napríklad zvuk kanalizácie, zvuk pri odstreďovaní alebo výstražné pípnutia.

Filter je zanesený. – Nehreje, dlhý čas sušenia		Vyčistite filter na zachytávanie textilného prachu.
Nesprávne pripojený sieťový kábel alebo problém s elektrickou zásuvkou. - Žiadna energia - Nehreje		Znovu pripojte napájací kábel, vymeňte domovú poistku alebo resetujte istič. Ak je problémom zásuvka, možno bude potrebný elektrikár.

Opis výrobku_delegované nariadenie Komisie (EÚ) č. 392/2012	
Meno dodávateľa alebo obchodná značka	LG Electronics
Názov alebo označenie modelu dodávateľa	RC8*EU2*V4W
Menovitá kapacita v kg bavlnenej bielizne pre štandardný program pre bavlnu pri plnom naplnení	8 kg
Typ sušičky	Kondenzačná bubnová sušička pre domácnosť
Trieda energetickej účinnosti	A+++
Spotreba energie ‚X‘ kWh za rok na základe 160 cyklov sušenia pre štandardný program pre bavlnu pri plnom a čiastočnom naplnení, a spotreba režimov s nízkou spotrebou energie. Skutočná spotreba energie cyklu bude závisieť od toho, ako sa bude spotrebič používať.	174,0 kWh/rok
Automatická bubnová sušička	Áno
Udelená „environmentálna značka EÚ“ podľa nariadenia (ES) č. 66/2010	Nie
Spotreba energie štandardného programu pre bavlnu pri plnom naplnení (E_{dry})	1,44 kWh
Spotreba energie štandardného programu pre bavlnu pri čiastočnom naplnení ($E_{dry1/2}$)	0,78 kWh
Spotreba elektrickej energie v režime vypnutia (P_o) štandardného programu pre bavlnu pri plnom naplnení	0,42 W
Spotreba elektrickej energie v režime ponechania v zapnutom stave (P_i) štandardného programu pre bavlnu pri plnom naplnení	0,42 W
Čas trvania režimu ponechania v zapnutom stave (T_i)	10 min
„Bavlna  +  +  “ sa používa pri plnom a čiastočnom naplnení a je to štandardný program sušenia, na ktorý sa vzťahuje informácia na štítku a v opise výrobku, že tento program je vhodný na sušenie normálnej vlhkej bavlnenej bielizne a že je najúčinnjším programom pre bavlnu z hľadiska spotreby energie.	
Vážený čas trvania (T_b) „štandardného programu pre bavlnu pri plnom a čiastočnom naplnení“	158 min
Čas trvania „štandardného programu pre bavlnu pri plnom naplnení“ (T_{dry})	211 min
Čas trvania „štandardného programu pre bavlnu pri čiastočnom naplnení“ ($T_{dry1/2}$)	118 min
Trieda účinnosti kondenzácie ‚X‘ na stupnici od G (najnižšia účinnosť) po A (najvyššia účinnosť)	A
Priemerná účinnosť kondenzácie C_{dry} štandardného programu pre bavlnu pri plnom naplnení	91 %
Priemerná účinnosť kondenzácie $C_{dry1/2}$ štandardného programu pre bavlnu pri čiastočnom naplnení	91 %
Vážená účinnosť kondenzácie (C_b) „štandardného programu pre bavlnu pri plnom a čiastočnom naplnení“	91 %
Hladina akustického výkonu	62 dB(A)
Voľne stojaca	



OWNER'S MANUAL

DRYER



Before beginning installation, read these instructions carefully. This will simplify installation and ensure that the product is installed correctly and safely. Leave these instructions near the product after installation for future reference.

RC8*EU2*V4W

www.lg.com

Copyright © 2018 LG Electronics Inc. All Rights Reserved.

TABLE OF CONTENTS

This manual may contain images or content different from the model you purchased.

This manual is subject to revision by the manufacturer.

SAFETY INSTRUCTIONS	3
IMPORTANT SAFETY INSTRUCTIONS	3
Disposal of Your Old Appliance	9
INSTALLATION	10
Specifications	10
Accessories (Optional)	10
Installation Place Requirements	11
Stacking Installation Instructions (Optional)	12
Reversing the door	15
OPERATION	17
Using the Appliance	17
Sorting Laundry	18
Control Panel	19
Programme Table	20
Option Programme	22
Sušení na sušáku (Rack Dry) (Optional)	24
SMART FUNCTIONS	25
Using LG SmartThinQ Application	25
Using Smart Diagnosis™	29
MAINTENANCE	30
Cleaning the Lint Filter	30
Emptying the Water Container	31
Cleaning the Cool Air Inlet Grill	31
Wiping the Moisture Sensor	31
TROUBLESHOOTING	32
Diagnosing Problems	32
Error Codes	36
WARRANTY	37
OPERATING DATA	38

The following safety guidelines are intended to prevent unforeseen risks or damage from unsafe or incorrect operation of the appliance.

The guidelines are separated into 'WARNING' and 'CAUTION' as described below.

 This symbol is displayed to indicate matters and operations that can cause risk. Read the part with this symbol carefully and follow the instructions in order to avoid risk.

 **WARNING**

This indicates that the failure to follow the instructions can cause serious injury or death.

 **CAUTION**

This indicates that the failure to follow the instructions can cause the minor injury or damage to the product.

IMPORTANT SAFETY INSTRUCTIONS

 **WARNING**

To reduce the risk of explosion, fire, death, electric shock, injury or scalding to persons when using this product, follow basic precautions, including the following:

Children in the Household

This appliance is not intended for use by persons (including children) with reduced physical, sensory or mental capabilities, or lack of experience and knowledge, unless they have been given supervision or instruction concerning use of the appliance by a person responsible for their safety. Children should be supervised to ensure that they do not play with the appliance.

For use in Europe:

This appliance can be used by children aged from 8 years and above and persons with reduced physical, sensory or mental capabilities or lack of experience and knowledge if they have been given supervision or instruction concerning use of the appliance in a safe way and understand the hazards involved. Children shall not play with the appliance. Cleaning and user maintenance shall not be made by children without supervision.

Children of less than 3 years should be kept away unless continuously supervised.

Installation

- Make sure the appliance is properly installed, grounded, and adjusted by qualified service personnel according to the installation instructions.
- Never attempt to operate the appliance if it is damaged, malfunctioning, partially disassembled, or has missing or broken parts, including a damaged cord or plug.
- This appliance should only be transported by two or more people holding the appliance securely.
- Do not install the appliance in a damp and dusty place. Do not install or store the appliance in any outdoor area, or any area that is subject to weathering conditions such as direct sunlight, wind, or rain or temperatures below freezing.
- Tighten the drain hose to avoid separation.
- If the power cord is damaged or the hole of the socket outlet is loose, do not use the power cord and contact an authorized service centre.
- Do not plug multiple socket outlets, an extension power cable or adapter with this appliance.
- Items such as foam rubber (latex foam), shower caps, waterproof textiles, rubber backed articles and clothes or pillows fitted with foam rubber pads should not be dried in the appliance.

- This appliance must not be installed behind a lockable door, a sliding door or a door with a hinge on the opposite side to that of the appliance, in such a way that a full opening of the appliance door is restricted.
- This appliance must be grounded. In the event of malfunction or breakdown, grounding will reduce the risk of electric shock by providing a path of least resistance for electric current.
- This appliance is equipped with a power cord having an equipment-grounding conductor and a grounding power plug. The power plug must be plugged into an appropriate socket outlet that is installed and grounded in accordance with all local codes and ordinances.
- Improper connection of the equipment-grounding conductor can result in risk of electric shock. Check with a qualified electrician or service personnel if you are in doubt as to whether the appliance is properly grounded.
- Do not modify the power plug provided with the appliance. If it does not fit the outlet, have a proper outlet installed by a qualified electrician.
- The appliance must not be supplied through an external switching device, such as a timer, or connected to a circuit that is regularly switched on and off by a utility.

Operation

- Do not attempt to separate any panels or disassemble the appliance. Do not apply any sharp objects to the control panel in order to operate the appliance.
- Do not repair or replace any part of the appliance. All repairs and servicing must be performed by qualified service personnel unless specifically recommended in this Owner's Manual. Use only authorized factory parts.
- Keep the area underneath and around the appliance free of combustible materials such as lint, paper, rags, chemicals, etc.
- Do not put animals, such as pets into the appliance.

- Do not leave the appliance door open. Children may hang on the door or crawl inside the appliance, causing damage or injury.
- Never reach into the appliance while it is operating. Wait until the drum has completely stopped.
- Do not put in, wash or dry articles that have been cleaned in, washed in, soaked in, or spotted with combustible or explosive substances (such as wax, oil, paint, gasoline, degreasers, drycleaning solvents, kerosene, vegetable oil, cooking oil, etc.). Improper use can cause fire or explosion.
- In case of flood, disconnect the power plug and contact the LG Electronics customer information centre.
- Do not push down the door excessively, when the appliance door is open.
- Use new hose or hose-set supplied with the appliance. Reusing old hoses can cause a water leak and subsequent property damage.
- Do not touch the door during a high temperature programme.
- Do not use flammable gas and combustible substances (benzene, gasoline, thinner, petroleum, alcohol, etc.) near the appliance.
- If the drain hose or inlet hose is frozen during winter, use it only after thawing.
- Keep all washing detergents, softener and bleach away from children.
- Do not touch the power plug or the appliance controls with wet hands.
- Do not bend the power cable excessively or place a heavy object on it.

Maintenance

- Securely plug the power plug in the socket outlet after completely removing any moisture and dust.
- Disconnect the appliance from the power supply before cleaning the appliance. Setting the controls to the OFF or stand by position does not disconnect this appliance from the power supply.
- Do not spray water inside or outside the appliance to clean it.
- Never unplug the appliance by pulling on the power cable. Always grip the power plug firmly and pull straight out from the socket outlet.

Technical Safety for Using the Dryer

- Do not dry unwashed items in the appliance.
- Fabric softeners, or similar products, should be used as specified by the fabric softener instructions.
- Remove all objects from pockets such as lighters and matches.
- Never stop the appliance before the end of the drying cycle unless all items are quickly removed and spread out so that the heat is dissipated.
- The appliance is not to be used if industrial chemicals have been used for cleaning.
- Items that have been soiled with substances such as cooking oil, vegetable oil, acetone, alcohol, petroleum, kerosene, spot removers, turpentine, waxes and wax removers should be washed in hot water with an extra amount of detergent before being dried in the appliance.
- Do not drink the condensed water. Failure to do so may result in food-borne illnesses.
- If the supply cord is damaged, it must be replaced by the manufacturer or its service agents or similarly qualified person in order to avoid a hazard.

- The lint trap has to be cleaned frequently.
- Lint must not to be allowed to accumulate around the appliance.
- Do not spray dry cleaning detergent directly onto the appliance or use the appliance to dry clothes left with dry cleaning detergent.
- Do not dry clothes stained with oil substances. Oil substances (including edible oils) stained on clothes cannot be completely removed even after washing with water.
- The appliance must not be supplied through an external switching device, such as a timer, or connected to a circuit that is regularly switched on and off by a utility.
- Remove clothes from the product immediately when drying is complete or the power is turned off during the drying process. Leaving clothes that has been dried in the appliance unattended could result in fire. Clothes removed from the appliance after drying could result in fire. Remove clothes immediately after drying, and then hang or lay the clothes flat to cool.

Disposal

- Before discarding an old appliance, unplug it. Cut off the cable directly behind the appliance to prevent misuse.
- Dispose of all packaging materials (such as plastic bags and styrofoam) away from children. The packaging materials can cause suffocation.
- Remove the door before disposing of or discarding this appliance to avoid the danger of children or small animals getting trapped inside.

Disposal of Your Old Appliance



- This crossed-out wheeled bin symbol indicates that waste electrical and electronic products (WEEE) should be disposed of separately from the municipal waste stream.
- Old electrical products can contain hazardous substances so correct disposal of your old appliance will help prevent potential negative consequences for the environment and human health. Your old appliance may contain reusable parts that could be used to repair other products, and other valuable materials that can be recycled to conserve limited resources.
- You can take your appliance either to the shop where you purchased the product, or contact your local government waste office for details of your nearest authorised WEEE collection point. For the most up to date information for your country please see www.lg.com/global/recycling.
- This dryer contains fluorinated greenhouse gases. R134a (GWP: 1430): 0.500 kg / 0.715 t CO₂-eq. Hermetically sealed.

Specifications

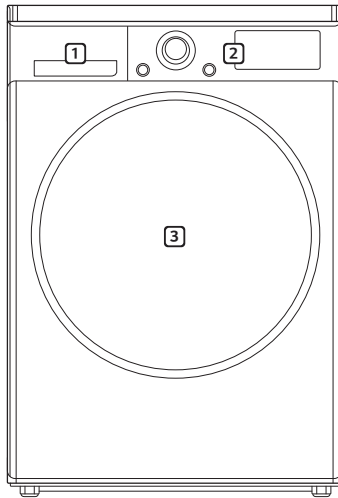

- 1** Water container
- 2** Control panel
- 3** Door

Model	RC8*EU2*V4W
Power supply	220 - 240 V~, 50 Hz
Size	600 mm (W) X 690 mm (D) X 850 mm (H)
Product weight	56 kg
Allowable temperature	5 - 35 °C
Max. capacity	8 kg

• Appearance and specifications may vary without notice to improve the quality of the appliance.

Accessories (Optional)

Please contact LG Electronics Customer Information Centre or visit the LG Website at <http://www.LG.com> for purchase.



Condensing Drain Hose and Hose Holder

Model : **DH1N**
(Sold separately)

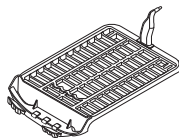

Dry Rack

Model : **DR1N**
(Sold separately)

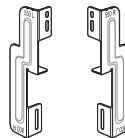

Stacking Kit

Model : **DT1W**
(Sold separately)

Installation Place Requirements

Location

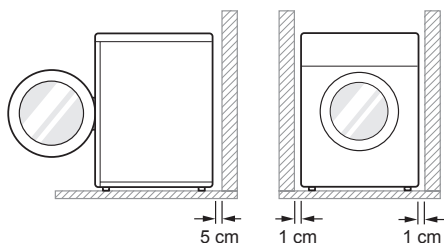

Level floor : Allowable slope under the entire appliance is 1°.

Power outlet : Must be within 1.5 meters of either side of the location of the appliance.

- Do not overload the outlet with more than one appliance.

Additional Clearance : For the wall, 5 cm: rear /1 cm: right & left side

- Do not place or store laundry products on top of the appliance at any time. These products may damage the finish or controls.

NOTE

- For better drying performance, please keep the rear of the appliance away from wall.
- Do not install the appliance where there is a risk of frost or dust.
- The appliance may not be able to operate properly or may be damaged by freezing of condensed water in the pump and drain hose.
- Do not install the appliance next to a high-temperature appliance like refrigerator, oven or stove etc, which can cause poor drying performance and programme duration, and adversely affect the proper functioning of the compressor. The appliance performs best at a room temperature of 23 °C.

Positioning

- Install the appliance on a flat hard floor.
- Make sure that air circulation around the appliance is not impeded by carpets, rugs, etc.
- Never try to correct any unevenness in the floor with pieces of wood, cardboard or similar materials under the appliance.
- Do not install the appliance in rooms where freezing temperatures may occur. Frozen hoses may burst under pressure. The reliability of the electronic control unit may be impaired at temperatures below freezing point.
- If the appliance is delivered in winter and temperatures are below freezing, place the appliance at room temperature for a few hours before putting it into operation.
- Please ensure that when the appliance is installed, it is easily accessible for an engineer in the event of a breakdown.
- With the appliance installed, adjust all four feet using a spanner to ensure the appliance is stable, and a clearance of approximately 20 mm is left between the top of the appliance and the underside of any work-top.

Ventilation Requirement

- Alcove or under counter
 - Ensure air flow of 3.17 m³/min through the appliance
- Closet
 - Closet door must have 2 (louvered) openings, each having a minimum area of 387 cm², located 8 cm from bottom and top of door.

⚠ WARNING

- Avoid installing the appliance around a heat source. The rear side of the appliance must be well ventilated. Failure to follow these instructions may result in problems.
- The appliance should not be installed next to a refrigeration appliance.
- The appliance is not designed for maritime use or for use in mobile installations such as caravans, aircraft etc.

Electrical Connection

- Do not use an extension cord or double adapter.
- Always unplug the appliance after use.
- Connect the appliance to an earthed socket in accordance with current wiring regulations.
- The appliance must be positioned so that the plug is easily accessible.

Stacking Installation Instructions (Optional)

Your dryer can be placed on top of an LG washing machine and securely fixed with a stacking kit.

Stacking Kit

In order to stack this dryer an LG stacking kit is required.

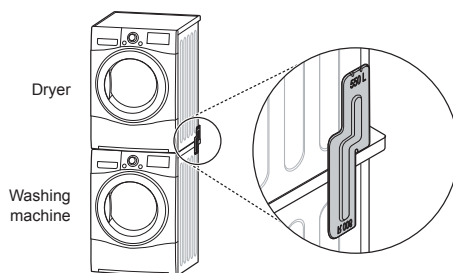

This dryer may only be stacked on top of an LG washing machine. Do not attempt to stack this dryer on any other washing machine, as damage, injury or property damage could result.

Shape and assembly direction	Washing Machine Top plate size	
	550 mm	600 mm

Installation Procedure

- 1 Place the LG dryer on the LG washing machine.
- 2 Remove the two screws from the bottom of the rear cover on each side as illustrated below.

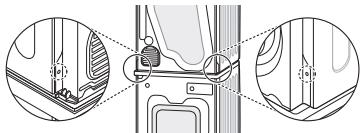

- 3 Align the stacking kit holes and the rear cover holes.
 - 3-1) 600 mm

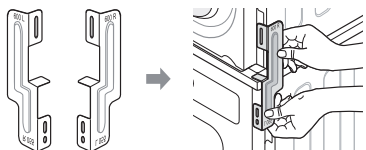

- 3-2) 550 mm

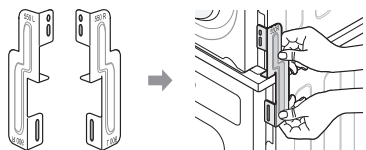

- 4 Fasten the two screws that were removed earlier from the dryer to the stacking kit.
- 5 Use the four screws in the accessory box (16 mm) to assemble the washing machine rear cover and stacking kit.
- 6 The procedure for the opposite side will be the same.

⚠ WARNING

- Incorrect installation can cause serious accidents.
- The weight of the appliance and the height of installation make the stacking procedure too risky for one person. This procedure should be performed by two or more qualified service personnel.
- The appliance is not suitable for a built-in installation. Please do not install as a built-in appliance.
- Do not operate if the appliance is not properly stacked.

Condensed Water Drain-out (Optional)

Normally, condensed water is pumped up to the water container where water is collected until manually emptied. Water can also be drained out directly to a mains drain, especially when the dryer is stacked on top of a washing machine. With a connecting kit for the mains drain hose, simply change the water path and re-route to the drainage facility as below:

- 1 Separate the anti-backflow lid (❶) and the water container hose (❷) from the connecting kit.

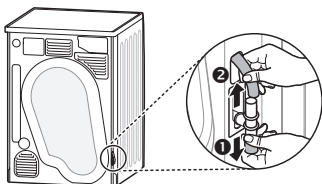

- 2 Attach the anti-backflow lid (❶) to the head of the connecting kit and then connect the drain hose (❸) to the opposite side of the connecting kit.

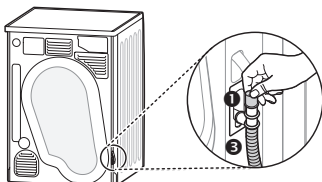

⚠ CAUTION

- If the hose is installed in a way that leaves it bent or pinched, drainage may not function properly.

Leveling the appliance

Leveling the appliance prevents unnecessary noise and vibration. Place the appliance on a solid, level floor.

If the appliance is not properly level, adjust the front leveling feet as necessary.

Turn them clockwise to raise and counter-clockwise to lower until the appliance no longer wobbles, both front-to-back and side-to-side and corner-to-corner.

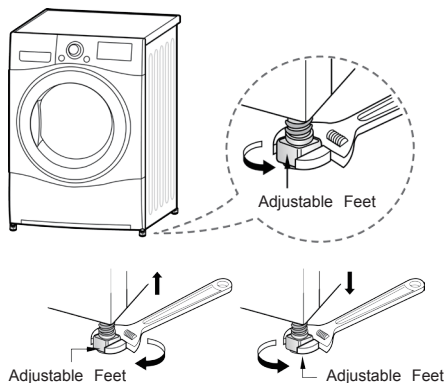

Diagonal Check

- When pushing down the edges of the top plate diagonally, the appliance should not move up and down at all (Check both directions). If the appliance rocks when pushing the top plate diagonally, adjust the feet again.

Reversing the door

You can reverse the door for your convenience.

⚠ WARNING

- Do not reverse the door while the appliance is stacked on a washing machine.
- Before removing the hinge screws, have an assistant support the weight of the door. The door could fall on the floor due to the weight of the door.
- For safety reasons, two or more people need to work together to reverse the door.

NOTE

- The appearance of the screws varies and the screws must be inserted differently depending on the position. Make sure the screw is properly selected before tightening.

- 1 Open the door and remove 2 screws on the door hinge. After removing the screws, put the door down carefully with the front side facing down to the floor.

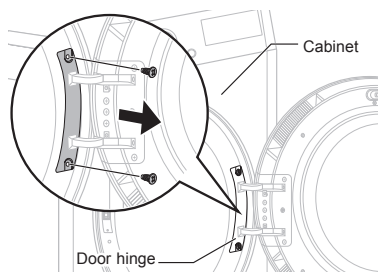

⚠ WARNING

- Remove the lower screw first. The door may fall on to the floor due to its weight and the door can be damaged.

- 2 Remove 8 screws on the hinge assembly from the door.
 - There are 6 screws on the front and 2 screws on the side.

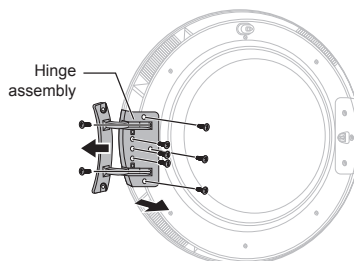

- 3 Remove the 3 screws from the door latch assembly which is fixed between the door and the hinge assembly, and then remove the screw which is fixed on the door hook.

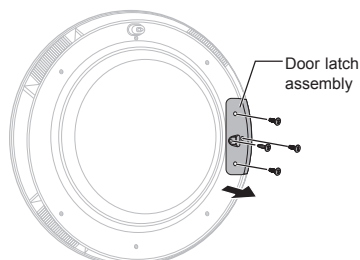

- 4 Switch between the position the hinge assembly and door latch assembly and then tighten the screws in reverse order.
 - Tighten the screw in proper position referring from 2 to 4 steps.

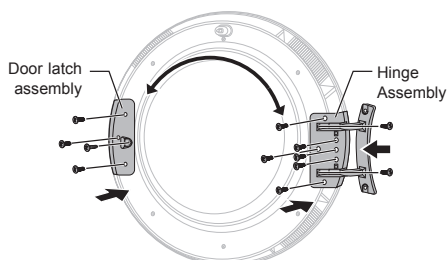

- 5** Remove the door catch from the appliance frame by removing 2 screws and then assemble them on the opposite side.

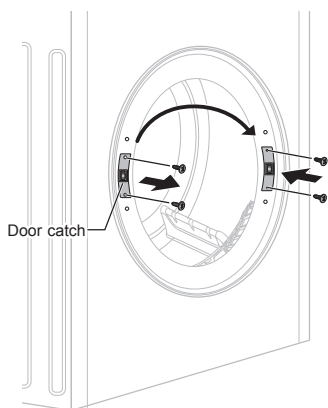

- 7** Install the door with the screws removed in step 1 and then check the door closes properly.

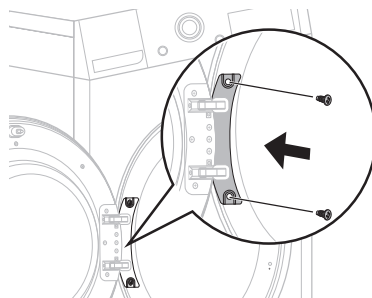

- 6** Remove the 2 decorative screws from the appliance frame and then assemble them on opposite side.

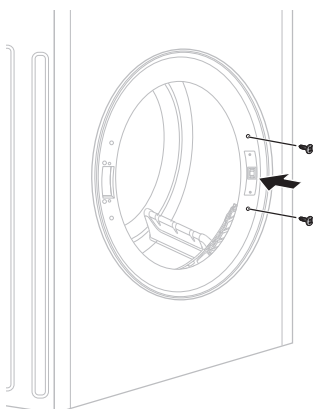

Using the Appliance

Before the first cycle, set the appliance to dry for five minutes to warm up the drum. Open the door between loads the first few times you use the appliance to allow any odours from the interior of the appliance to disperse.

- 1 Ensure the lint filter and water container are clean.
 - The lint filter is inside the door rim. It needs to be cleaned before each drying cycle.
 - Open the door and ensure the lint filter is clean. If it is not, please clean the lint filter.

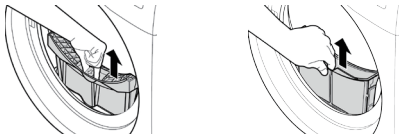

- Also check if the water container needs to be emptied for optimum drying results.

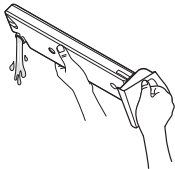

⚠ WARNING

- Do not drink the condensed water.

NOTE

- In some instances, LED window may display  (Empty water symbol) and the appliance may stop because the water container is full.

- 2 Place laundry into the drum after sorting.
 - The clothes should be sorted by fabric type and dryness level and all the strings and belts of clothes should be well tied and fixed before being put into the drum. Push the laundry to the back to keep it away from the door seal. Otherwise, the door seal and clothes may be damaged. Close the door.

⚠ CAUTION

- Be careful not to trap laundry between the door and rubber seal.
- 3 Turn the power on.
 - Press the **Power** button. The indicator icon above the button will become illuminated, indicating that the appliance is all set to run.



- 4 Select the drying programme you want.
 - You can choose a programme by turning the programme selector knob until the required programme is indicated.
 - If you press the **Start/Pause** button without choosing a programme, the appliance will proceed with the Cotton programme. Please refer to the programme table for the detailed information.

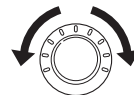

- 5 Press the **Start/Pause** button.



- 6 After the cycle has finished, open the door and remove the laundry.
- 7 Turn off the appliance.
 - Press the **Power** button.

CAUTION

- Be careful! The drum inside may still be hot.
- The appliance must not be used for purposes other than those for which it was designed.

NOTE

- The final part of a tumble dryer cycle occurs without heat (cool down cycle) to ensure that laundry is left at a temperature that ensures the laundry will not be damaged.
- A high atmospheric temperature and a small room may both increase drying time as well as energy consumption.

Sorting Laundry

Clothes have their own wash care labels, so drying according to the wash care label is recommended.

Not only that, the laundry must be sorted according to size and type of fabric.

For the best drying performance and most efficient energy usage, do not overload the appliance.

Woollens

- Dry woollens on the Wool programme. Be sure to follow fabric care label symbols first. Wool may not be completely dried from the cycle, so do not repeat drying. Pull woollens to their original shape and dry them flat.

Woven and Loopknit Materials

- Some woven and loopknit materials may shrink, depending on quality.

Non-Iron and Synthetics

- Do not overload the appliance. Take out non-Iron items as soon as the appliance stops to reduce creases.

Baby Clothes and Night Gowns















- Always check fabric care labels.

Rubber and Plastics

- Do not dry any items made from or containing rubber or plastics such as:
 - Aprons, Bibs and Chair Covers
 - Curtains and Table Clothes
 - Bathmats

Fiberglass

- Do not dry fiberglass items in the appliance. Glass particles left in the appliance may be subsequently picked up by your clothes in later cycles.

Icon	Description
	Dry
	Tumble dry
	Permanent Press / Crease resistant
	Gentle / Delicate
	Do not tumble dry
	Do not dry
	High heating
	Medium heating
	Low heating
	No Heating / Air
	Line dry / Hang to dry
	Drip dry
	Dry flat
	In the shade

Control Panel



1 Power Button

- Press the **Power** button to turn power on and off.
- Press the **Power** button to cancel the Delay End function.

2 Programme Selector

- Programmes are available according to the laundry type.
- The lamp will light up to indicate the selected programme.

3 Start/Pause Button

- This **Start/Pause** button is used to start or pause a dry cycle.
- When in Pause, the power is turned off automatically after 14 minutes.

4 Additional Programme Buttons

- Use these buttons to select the desired options for the selected programme.
- In order to use the Remote Start function, refer to SMART FUNCTIONS.

Display

- : This icon indicates that the lint filter should be cleaned or is clogged.
 - Cleaning notice: When you press the **Power** button, the icon will become displayed.
 - Clogging notice: This icon will become displayed with a buzzer sound whilst the appliance is in operation.
- : This icon indicates that the water container needs to be emptied or is full.
 - Emptying notice: When you press the **Power** button, this icon will become displayed.
 - Full water notice: The icon will become displayed and a buzzer will sound while the appliance is in operation.
- : This icon indicates the lint filter insertion status. If the lint filter is not inserted, the appliance will not operate and the icon will become displayed.
- : This icon indicates the condenser auto cleaning status. The icon will be displayed during water sprays to the condenser.

Programme Table

Drying Programmes



Sensor Dry Programmes				
Programme	Laundry Type	Detail	Drying Level	Capacity
				8 kg
Bavlna (Cotton)	Towels, dressing gowns and bed linen	For thick and quilted fabrics	Extra (Extra)	8 kg
	Bath towels, tea towels, underwear and cotton socks	For fabrics that do not need to be ironed	Skříň (Cupboard)	8 kg
	Bed linen, table linen, towels, T-shirts, polo shirts and work clothes	For fabrics that need to be ironed	Žehlení (Iron)	8 kg
Smíšené prádlo (Mix)	Bed linen, table linen, tracksuits, anoraks and blankets	For thick and quilted fabrics that do not need to be ironed	Extra (Extra)	4 kg
	Shirts and blouses	For fabrics that do not need to be ironed	Skříň (Cupboard)	
	Trousers, dressers, skirts and blouses	For fabrics that need to be ironed	Žehlení (Iron)	
Syntetika (Easy Care)	Shirts, T-shirts, trousers, under-wear and socks	For polyamide, acrylic, and polyester that do not need to be ironed	Skříň (Cupboard)	3.5 kg
	Shirts, T-shirts, under-wear, anoraks and socks	For polyamide, acrylic, polyester that do need to be ironed	Žehlení (Iron)	
Pokrývky (Duvet)	Beddings, bed sheets	For bulky items	-	2.5 kg
Ručníky (Towel)	Towels, Pillowcases	For cotton fabrics which do not need to be ironed	-	4.5 kg
Pro alergiky (Allergy Care)	Cotton, underwear, bed sheets and baby clothes	Helps to remove allergens such as house mites	-	4.5 kg
Rychlý 30 (Quick 30)	Light and small items less than 3ea.	For small amount of polyamide, acrylic and polyester items	-	1 kg

Sensor Dry Programmes				
Programme	Laundry Type	Detail	Drying Level	Capacity
				8 kg
Sportovní oblečení (Sports Wear)	Soccer kit and training wear	For polyester material	-	2 kg
Vlna (Wool)	Wool	For wool fabrics	-	1 kg
Jemné prádlo (Delicate)	Silk, fine fabrics and lingerie	For fabrics that are heat-sensitive, such as synthetic fabrics	-	1.5 kg
Timed Drying Programmes				
Programme	Laundry Type	Detail	Drying Level	Capacity
				8 kg
Sušení na sušáku (Rack Dry)	Silk, wool, delicate lingerie	Refreshes clothes without tumble drying	-	-
Studený vzduch (Cool Air)	All fabrics that need refreshing	Tumbles without heat	-	-
Teplý vzduch (Warm Air)	Bath towels, bath robes, dishclothes and acrylic quilted fabrics	Small Items & damp clothing, Everyday items suitable for heat drying	-	-

CAUTION

- If the load is less than 1 kg, please use the **Teplý vzduch (Warm Air)** programme in Timed Drying programmes. Wool items should be dried using the **Vlna (Wool)** programme and heat-sensitive fabrics including silk, underwear and lingerie should be dried using the **Jemné prádlo (Delicate)** programme. Please comply with the recommended laundry load when you select your desired programme. Otherwise, your clothes may be damaged.

NOTE

- Tested in accordance with EN61121 and Directive 932/2012
- Set programme at Cotton Cupboard Energy (Full & Half Load) for test in accordance in conformity with EN61121 and Directive 932/2012
- Standard Cotton programme : Bavlna □ +  +  Option (Default) (This is the most efficient programme in terms of the test conditions proposed by EN61121 and Directive 932/2012)
- It is suitable to dry normal wet cotton laundry and it is the most efficient programme in terms of energy consumption for drying wet cotton laundry.
- The test results depend on room temperature, type and amount of load, water hardness and water inlet temperature.
- If the appliance is installed as built under, it may cause performance degradation.
- If the laundry is not spun at a high speed during washing, energy consumption and drying time will increase.

Option Programme

Odložený start (Delay End)

You can use the Delay End option to delay the finishing time of the drying cycle. Maximum Delay End is 19 hours. Minimum Delay End is 3 hours.

- 1 Turn the appliance on.
- 2 Select a programme.
- 3 Press the **Odložený start** button.
- 4 Set Delay End hour(s) by pressing the **Více času, Méně času** button.
- 5 Press the **Start/Pause** button.

Nemačkový (Anti Crease)

The Anti Crease option prevents creases that are formed when the laundry is not unloaded promptly at the end of the drying cycle. When **Nemačkový** is selected, the appliance repeatedly runs and pauses, giving you two hours to unload the laundry. If the door is opened during the Anti Crease option, the option is cancelled.

Oblíbený (Favorite) ☆

The Favorite option allows you to store a customized dry programme for future use.

- 1 Turn the appliance on.
- 2 Select a programme.
- 3 Select the option or additional programme. (Nemačkový, EcoHybrid etc.)
- 4 Press and hold the **Oblíbený** option button for three seconds.

The Favorite option is now stored for future use. To reuse the stored programme, select the **Oblíbený** option and press the **Start/Pause** button.

Světlo bubnu (Drum Light)

Whilst the appliance is running it is possible to see inside the drum if you select the Drum Light function.

- Press and hold the **Úroveň sušení** button for 3 seconds to activate the Drum Light function.
- Light on : Door is opened.
- Light off : Door is closed. The light is turned off automatically.

EcoHybrid (EcoHybrid)

This additional program offers the option of saving energy or time.

- Energie: Energy saving option.
- Čas: Time saving option. You will see **Time** indication on the LED.

Dětská pojistka (Child Lock)

Use this option to disable the controls. This feature can prevent children from changing cycles or operating the appliance.

Locking the Control Panel

- 1 Press and hold the **Oblíbený** and **Odložený start** button simultaneously for three seconds.
- 2 A beeper will sound, and CL will appear on the display.
When the **Dětská pojistka** is set, all buttons are locked except the **Power** button.

NOTE

- Turning off the power or completing all cycles will not reset the child lock function. You must deactivate child lock before you can access any other functions.

Unlocking the Control Panel

Press and hold the **Oblíbený** and **Odložený start** button simultaneously for three seconds.

- A beeper will sound and the remaining time for the current programme will reappear on the display.

Zvuk (Buzzer)

This option enables you to adjust the volume of the beeper sound.

Více času (More Time) / Méně času (Less Time)

Use these buttons with the Manual Dry programmes to manually increase or reduce the drying time.

Press the **Více času** button to increase the selected programme time by five minutes.

Press the **Méně času** button to decrease the selected programme time by five minutes.

Sušení na sušáku (Rack Dry) (Optional)

The Rack Dry is designed for use with laundry that must be dried flat, without tumbling, including sweaters and delicate fabrics.

If you want to use Rack Dry option, a dry rack should be purchased separately. A Dry Rack (Model name : DR1N) is available for purchase from LG Electronics Customer Information Centre or our website at <http://www.LG.com>

- 1 Open the door.
- 2 Insert the hook to the drum centre.

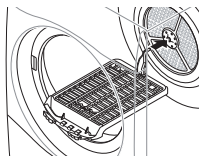

- 3 Place the dryer rack on the structure above the lint filter and press it to complete assembly.

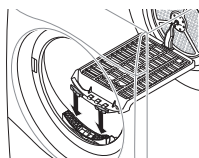

- 4 Place wet items on top of the rack. Allow space around items for air to circulate.
 - The rack does not move, but the drum will rotate.

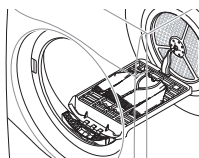

- 5 Close the door.
- 6 Turn power on and select **Sušení na sušáku**.
- 7 Press the **Start/Pause** button.

NOTE

- Check the lint filter and remove any lint accumulated from items dried on the rack.
- The **Více času / Méně času** keys can be used to finely adjust the drying time.

Using LG SmartThinQ Application

Things to check before using LG SmartThinQ

- For appliances with the  or  logo

- 1 Check the distance between the appliance and the wireless router (Wi-Fi network).
 - If the distance between the appliance and the wireless router is too far, the signal strength becomes weak. It may take a long time to register or installation may fail.
- 2 Turn off the **Mobile data** or **Cellular Data** on your smartphone.
 - For iPhones, turn data off by going to **Settings** → **Cellular** → **Cellular Data**.

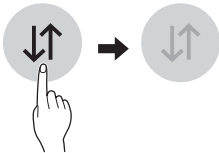

- 3 Connect your smartphone to the wireless router.

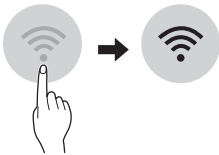



NOTE

- To verify the Wi-Fi connection, check that **Wi-Fi**  icon on the control panel is lit.
- The appliance supports 2.4 GHz Wi-Fi networks only. To check your network frequency, contact your Internet service provider or refer to your wireless router manual.
- LG SmartThinQ is not responsible for any network connection problems or any faults, malfunctions, or errors caused by network connection.
- If the appliance is having trouble connecting to the Wi-Fi network, it may be too far from the router. Purchase a Wi-Fi repeater (range extender) to improve the Wi-Fi signal strength.
- The Wi-Fi connection may not connect or may be interrupted because of the home network environment.
- The network connection may not work properly depending on the Internet service provider.
- The surrounding wireless environment can make the wireless network service run slowly.
- The appliance cannot be registered due to problems with the wireless signal transmission. Unplug the appliance and wait about a minute before trying again.
- If the firewall on your wireless router is enabled, disable the firewall or add an exception to it.
- The wireless network name (SSID) should be a combination of English letters and numbers. (Do not use special characters.)
- Smartphone user interface (UI) may vary depending on the mobile operating system (OS) and the manufacturer.
- If the security protocol of the router is set to **WEP**, you may fail to set up the network. Please change it to other security protocols (**WPA2** is recommended) and register the product again.

Installing LG SmartThinQ

Search for the LG SmartThinQ application from the Google Play Store or Apple App Store on a smart phone. Follow instructions to download and install the application.

Wi-Fi Function

- For appliances with the  or  logo
Communicate with the appliance from a smart phone using the convenient smart features.

Dryer Cycle (Remote Start, Download Cycle)

Set or download any preferred cycle and operate by remote control.

Smart Diagnosis™

This function provides useful information for diagnosing and solving issues with the appliance based on the pattern of use.

Push Alert

When the cycle is complete or the appliance has problems, you have the option of receiving push notifications on a smart phone.

Energy Monitoring

The dryer energy usage is affected by the cycle and options so you may see some changes in energy usage from one cycle to another.

Settings

Set the product nickname and delete product.

NOTE

- If you change your wireless router, Internet service provider, or password, delete the registered appliance from the LG SmartThinQ application and register it again.
- The application is subject to change for appliance improvement purposes without notice to users.
- Functions may vary by model.

Using Dryer Cycle

Dálkový start (Remote Start)

Use a smart phone to control your appliance remotely. You can also monitor your cycle operation so you know how much time is left in the cycle.

To Use Remote Start:

- 1 Press the **Power** button.
- 2 Put the laundry in drum.
- 3 Press and hold the **Zvuk** button for 3 seconds to enable the Remote Start function.
- 4 Start a cycle from the LG SmartThinQ application on your smart phone.

NOTE

- Once the Remote Start mode is enabled, you can start a cycle from the LG SmartThinQ smartphone application. If the cycle is not started, the machine will wait to start the cycle until it is turned off remotely from the application or the Remote Start mode is disabled.
- If the door is open, Remote Start is disabled.

To Disable Remote Start:

When Remote Start is activated, press and hold the **Zvuk** button for 3 seconds.

Načíst program (Download Cycle)

Download new and special cycles that are not included in the basic cycles on the appliance.

Appliances that have been successfully registered can download a variety of specialty cycles specific to the appliance.

Only one cycle can be stored on the appliance at a time.

Once cycle download is completed in the appliance, the product keeps the downloaded cycle until a new cycle is downloaded.

Wireless LAN Module Specifications

Model	LCW-004
Frequency Range	2412 to 2472 MHz
Output Power(Max)	IEEE 802.11b:17.82 dBm IEEE 802.11g:17.72 dBm IEEE 802.11n:16.61 dBm

Wireless function S/W version : V 1.0

For consideration of the user, this device should be installed and operated with a minimum distance of 20 cm between the device and the body.

Standby power consumption	0.42 W
Network standby power consumption	2.0 W
The period of time after which the power management function, or a similar function, switches the equipment automatically into standby and/or off mode and/or the condition providing networked standby	20 min.

Declaration of Conformity



Hereby, LG Electronics declares that the radio equipment type Dryer is in compliance with Directive 2014/53/EU. The full text of the EU declaration of conformity is available at the following internet address:

<http://www.lg.com/global/support/cedoc/cedoc#>

LG Electronics European Shared Service
Centre B.V.

Krijgsman 1

1186 DM Amstelveen

The Netherlands

Open Source Software Notice

Information

To obtain the source code under GPL, LGPL, MPL, and other open source licenses, that is contained in this product, please visit <http://opensource.lge.com>.

In addition to the source code, all referred license terms, warranty disclaimers and copyright notices are available for download.

LG Electronics will also provide open source code to you on CD-ROM for a charge covering the cost of performing such distribution (such as the cost of media, shipping, and handling) upon email request to opensource@lge.com. This offer is valid for a period of three years after our last shipment of this product. This offer is valid to anyone in receipt of this information.

Smart Diagnosis™ Using a Smart Phone

- For appliances with the  or  logo

Use this function if you need an accurate diagnosis by an LG Electronics customer information centre when the appliance malfunctions or fails.

Smart Diagnosis™ can not be activated unless the appliance is connected to power. If the appliance is unable to turn on, then troubleshooting must be done without using Smart Diagnosis™.

Using Smart Diagnosis™

Smart Diagnosis™ Through the Customer Information Centre

Use this function if you need an accurate diagnosis by an LG Electronics customer information center when the appliance malfunctions or fails. Use this function only to contact the service representative, not during normal operation.

- 1 Press the **Power** button to turn on the appliance. Do not press any other buttons or turn the programme selector knob.
- 2 When instructed to do so by the call centre, place the mouthpiece of your phone close to the Smart Diagnosis™ icon.

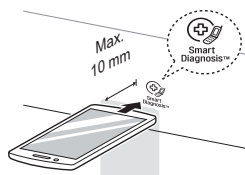

- 3 Press and hold the **Více času** button for three seconds, while holding the phone mouthpiece to the icon and **Power** button.

- 4 Keep the phone in place until the tone transmission has finished. Time remaining for data transfer is displayed.
 - For best results, do not move the phone while the tones are being transmitted.
 - If the call centre agent is not able to get an accurate recording of the data, you may be asked to try again.
- 5 Once the countdown is over and the tones have stopped, resume your conversation with the call centre agent, who will then be able to assist you using the information transmitted for analysis.

NOTE

- The Smart Diagnosis™ function depends on the local call quality.
- The communication performance will improve and you can receive better service if you use the home phone.
- If the Smart Diagnosis™ data transfer is poor due to poor call quality, you may not receive the best Smart Diagnosis™ service.

WARNING

- Remove the power plug when you clean the appliance. Not removing the plug may result in electric shock.

Cleaning the Lint Filter

Clean the lint filter before each drying cycle. It should also be cleaned if the  icon becomes illuminated and the buzzer sounds while the appliance is in operation.

Cleaning the lint filter will reduce drying time and energy consumption.

- 1 Open the door.
- 2 Remove the first lint filter.

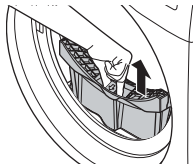

- 3 Remove the second lint filter.

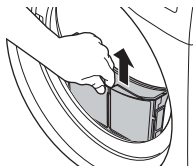

- 4 Open both lint filters and remove all the lint.
 - Open the first lint filter.

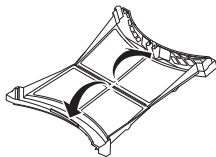

- Open the second lint filter.

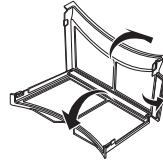

- 5 Rinse away the lint under warm, running water.

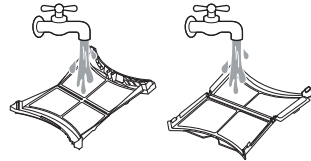

- 6 Dry the lint filters completely, close them and reinsert both lint filters.



NOTE

- Remove moisture from the mesh. Otherwise, the lint filter may be clogged due to water film and the appliance may not operate.
- If the lint filter is not in the appliance, you can not operate the appliance.

Emptying the Water Container

Condensed water is collected in the water container.

Empty the water container after every use. Not doing so will affect the drying performance.

If the water container is full, the  icon glows and the buzzer sounds while the appliance is operating. If this should occur, the water container needs to be emptied within the next hour.

- 1 Pull out the water container.

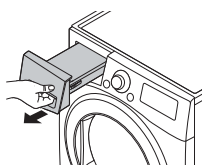

- 2 Empty the water container in the sink.

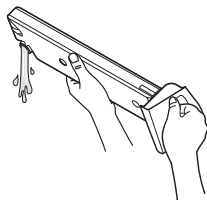

- 3 Push it back into the appliance.

- 4 Press the **Start/Pause** button.

Cleaning the Cool Air Inlet Grill

Vacuum the Cool Air Inlet grill 3 – 4 times a year to make sure there is no build up of lint or dirt that may cause improper air flow.

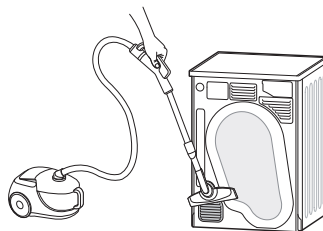

NOTE

- Warm air is exhausted through the ventilation grill.
- Adequate ventilation should be provided to avoid the back flow of gases into the room from units burning other fuels, such as open fires.

Wiping the Moisture Sensor

This device senses the moisture level of the laundry during operation, which means it must be cleaned regularly to remove any build up of lime scale on the surface of the sensor.

Wipe the sensors inside the drum.

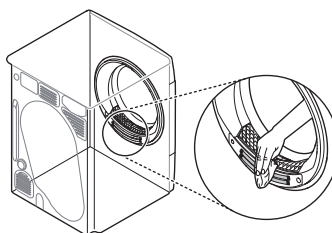

⚠ CAUTION

- Do not wipe the moisture sensor with abrasive materials. Always clean the sensor with a rough sponge.

The appliance is equipped with an automatic error-monitoring system to detect and diagnose problems at an early stage. If the appliance does not function properly or does not function at all, check the following before you call for service:

Diagnosing Problems

Symptoms	Reason	Solution
Appliance will not turn on.	Power cord is not properly plugged in.	<ul style="list-style-type: none"> • Make sure that the plug is securely plugged into a grounded outlet matching the appliance's rating plate.
	House fuse is blown, circuit breaker has tripped, or power outage has occurred.	<ul style="list-style-type: none"> • Reset circuit breaker or replace fuse. Do not increase fuse capacity. If the problem is a circuit overload, have it corrected by a qualified electrician.
Appliance does not heat.	House fuse is blown, circuit breaker has tripped, or power outage has occurred.	<ul style="list-style-type: none"> • Reset circuit breaker or replace fuse. Do not increase fuse capacity. If the problem is a circuit overload, have it corrected by a qualified electrician.
Clothes take too long to dry.	Load is not properly sorted.	<ul style="list-style-type: none"> • Separate heavy items from lightweight items. Larger and heavier items take longer to dry. Light items in a load with heavy items can fool the sensor because the light items dry faster.
	Large load of heavy fabrics.	<ul style="list-style-type: none"> • Heavy fabrics take longer to dry because they tend to retain more moisture. To help reduce and maintain more consistent drying times for large and heavy fabrics, separate these items into smaller loads of a consistent size.
	Appliance controls are not set properly.	<ul style="list-style-type: none"> • Use the appropriate control settings for the type of load you are drying. Some loads may require an adjustment of the dry level setting for proper drying.
	Lint filter needs to be cleaned.	<ul style="list-style-type: none"> • Remove the lint from the lint filter before every cycle. With the lint removed, hold the lint filter up to a light to see if it is dirty or clogged. With some loads that produce high amounts of lint, such as new bath towels, it may be necessary to pause the cycle and clean the filter during the cycle.

Symptoms	Reason	Solution
Clothes take too long to dry.	House fuse is blown, circuit breaker has tripped, or power outage has occurred.	<ul style="list-style-type: none"> Reset circuit breaker or replace fuse. Do not increase fuse capacity. If the problem is a circuit overload, have it corrected by a qualified electrician.
	Appliance is overloaded.	<ul style="list-style-type: none"> Divide extra large loads into smaller loads for better drying performance and efficiency.
	Appliance is underloaded.	<ul style="list-style-type: none"> If you are drying a very small load, add a few extra items to ensure proper tumbling action. If the load is very small and you are using Sensor Dry programmes, the electronic control cannot properly sense the dryness of the load and may shut off too soon. Use Timed Drying programmes or add some extra wet clothes to the load.
Drying time is not consistent.	Heat settings, load size, or dampness of clothing is not consistent.	<ul style="list-style-type: none"> The drying time for a load will vary depending on the type of heat used (electric), the size of the load, the type of fabrics, the wetness of the clothes, and lint filter. Even an unbalanced load in the appliance can cause poor spinning, resulting in wetter clothes which will take longer to dry.
Greasy or dirty spots are left on clothes.	Fabric softener is used incorrectly.	<ul style="list-style-type: none"> When washing laundry that is to be dried in the appliance, use the correct amount of fabric softener as recommended by the manufacturer of the fabric softener.
	Clean and dirty clothes are being dried together.	<ul style="list-style-type: none"> Use the appliance to dry only clean items. Soil from dirty clothes can transfer to the clean clothes in the same or later loads.
	Clothes were not properly cleaned or rinsed before being placed in the appliance.	<ul style="list-style-type: none"> Stains on dried clothes could be stains that were not removed during the washing process. Make sure that clothes are being completely cleaned or rinsed according to the instructions for your washing machine and detergent. Some difficult soils may require pre-treating prior to washing.

Symptoms	Reason	Solution
Clothes are wrinkled.	Clothes have dried too long (overdried).	<ul style="list-style-type: none"> Over drying a load of laundry can lead to wrinkled clothes. Try a shorter drying time.
	Clothes have been left in the appliance for too long after cycle ends.	<ul style="list-style-type: none"> Use the Anti crease option.
Clothes are shrinking.	Garment care instructions are not being followed.	<ul style="list-style-type: none"> To avoid shrinking your clothes, always consult and follow fabric care instructions. Some fabrics will naturally shrink when washed. Other fabrics can be washed but will shrink when dried in the appliance. Use a low or no heat setting.
Lint is left on clothes.	Lint filter has not been cleaned properly.	<ul style="list-style-type: none"> Remove the lint from the lint filter before every cycle. With the lint removed, hold the lint filter up to a light to see if it is dirty or clogged. If it looks dirty, follow the cleaning instructions. With some loads that produce high amounts of lint, it may be necessary to clean the lint filter during the cycle.
	Laundry has not been sorted properly.	<ul style="list-style-type: none"> Some fabrics are lint producers (i.e., a fuzzy white cotton towel) and should be dried separately from clothes that are lint trappers (i.e., a pair of black linen pants).
	Appliance is overloaded.	<ul style="list-style-type: none"> Divide extra large loads into smaller loads for drying.
	Tissue, paper, etc., has been left in pockets.	<ul style="list-style-type: none"> Check pockets thoroughly before drying clothes.
Excess static in clothes after drying.	Clothes have dried for too long (overdried).	<ul style="list-style-type: none"> Overdrying a load of laundry can cause a buildup of static electricity. Adjust settings and use a shorter drying time, or use Sensor Dry programmes.
	Drying synthetics, non-Iron, or synthetic blends.	<ul style="list-style-type: none"> These fabrics are naturally more prone to static buildup. Try using fabric softener, or use shorter Timed Drying time settings.

Symptoms	Reason	Solution
Water leaks.	The water container hose or the drain hose is not connected correctly.	<ul style="list-style-type: none"> Connect the water container hose or the drain hose correctly.
	The door is closed while laundry or foreign substance is caught in the door.	<ul style="list-style-type: none"> Check if laundry or foreign substance is caught in the door before using the appliance. If water leaks continuously, contact the LG Electronics Customer Information Centre.
Clothes have damp spots after a Sensor Dry programme.	Very large load or very small load. Single large item such as a blanket or comforter.	<ul style="list-style-type: none"> If items are too tightly packed or too sparse the sensor may have trouble reading the dryness level of the load. Use a Timed Drying programme for very small loads. Large, bulky items such as blankets or comforters can sometimes wrap themselves into a tight ball of fabric. The outside layers will dry and register on the sensors, while the inner core remains damp. When drying a single bulky item, it may help to pause the cycle once or twice and rearrange the item to unwrap and expose any damp areas. To dry a few remaining damp items from a very large load or a few damp spots on a large item after a Sensor Dry programme has completed, empty the lint trap, then set a Timed Drying programme to finish drying the item(s).
Your home appliance and smartphone is not connected to the Wi-Fi network.	The password for the Wi-Fi that you are trying to connect to is incorrect.	<ul style="list-style-type: none"> Find the Wi-Fi network connected to your smartphone and remove it, then register your appliance on LG SmartThinQ.
	Mobile data for your smartphone is turned on.	<ul style="list-style-type: none"> Turn off the Mobile data of your smartphone and register the appliance using the Wi-Fi network.
	The wireless network name (SSID) is set incorrectly.	<ul style="list-style-type: none"> The wireless network name (SSID) should be a combination of English letters and numbers. (Do not use special characters.)
	The router frequency is not 2.4 GHz.	<ul style="list-style-type: none"> Only a 2.4 GHz router frequency is supported. Set the wireless router to 2.4 GHz and connect the appliance to the wireless router. To check the router frequency, check with your Internet service provider or the router manufacturer.
	The distance between the appliance and the router is too far.	<ul style="list-style-type: none"> If the distance between the appliance and the router is too far, the signal may be weak and the connection may not be configured correctly. Move the location of the router so that it is closer to the appliance.



Error Codes

Symptoms	Reason	Solution
dE	The door has been opened while the appliance is in operation or the appliance is being operated without the door being closed properly.	<ul style="list-style-type: none"> • Close the door completely. • If dE is not released, call for service.
dE4	Door switch detection is not working properly.	<ul style="list-style-type: none"> • Unplug the power plug and call for service.
tE1	Temperature Sensor has malfunctioned.	<ul style="list-style-type: none"> • Unplug the power plug and call for service.
tE2		
F1	The temperature inside the drum has risen suddenly.	<ul style="list-style-type: none"> • Unplug the power plug and call for service.
LE1	The motor has stopped suddenly.	<ul style="list-style-type: none"> • Check if the amount of laundry exceeds the maximum load. • Unplug the power plug and call for service.
LE2		
AE	The compressor has stopped suddenly.	<ul style="list-style-type: none"> • Unplug the power plug and call for service.
OE	The drain pump motor has malfunctioned.	<ul style="list-style-type: none"> • Unplug the power plug and call for service.
	The surrounding temperature for installation is below zero.	<ul style="list-style-type: none"> • The recommended surrounding temperature for installation is 5 - 35 °C.

THIS LIMITED WARRANTY DOES NOT COVER:

- Service trips to deliver, pick up, or install or repair the product; instruction to the customer on operation of the product; repair or replacement of fuses or correction of wiring or plumbing, or correction of unauthorized repairs/installation.
- Failure of the product to perform during power failures and interruptions or inadequate electrical service.
- Damage caused by leaky or broken water pipes, frozen water pipes, restricted drain lines, inadequate or interrupted water supply or inadequate supply of air.
- Damage resulting from operating the Product in a corrosive atmosphere or contrary to the instructions outlined in the Product's owner's manual.
- Damage to the Product caused by accidents, pests and vermin, lightning, wind, fire, floods, or acts of God.
- Damage or failure caused by unauthorized modification or alteration, or if it is used for other than the intended purpose, or any water leakage where the product was not properly installed.
- Damage or failure caused by incorrect electrical current, voltage, or plumbing codes, commercial or industrial use, or use of accessories, components, or consumable cleaning products that are not approved by LG.
- Damage caused by transportation and handling, including scratches, dents, chips, and/or other damage to the finish of your product, unless such damage results from defects in materials or workmanship.
- Damage or missing items to any display, open box, discounted, or refurbished Product.
- Products with original serial numbers that have been removed, altered, or cannot be readily determined. Model and Serial numbers, along with original retail sales receipt, are required for warranty validation.
- Increases in utility costs and additional utility expenses.
- Repairs when your Product is used in other than normal and usual household use or contrary to the instructions outlined in the Product's owner's manual.
- Costs associated with removal of your Product from your home for repairs.
- The removal and reinstallation of the Product if it is installed in an inaccessible location or is not installed in accordance with published installation instructions, including LG's owner's and installation manuals.
- Damage resulting from misuse, abuse, improper installation, repair, or maintenance. Improper repair includes use of parts not approved or specified by LG.
- Noise or vibration that is considered normal, for example, water drain sound, spin sound or warning beeps.

<p>Filter is clogged. - Not heating, long dry time</p>		<p>Clean the lint filter.</p>
<p>Improperly connected power cord or electrical outlet issue. - No power - Not heating</p>		<p>Reconnect power cord, replace house fuse or reset breaker. If outlet is issue, electrician may be required.</p>

Product fiche_commission Delegated Regulation(EU) No 392/2012	
Supplier's name or trade mark	LG Electronics
Supplier's model identifier	RC8*EU2*V4W
Rated capacity in kg of cotton laundry for the standard cotton programme at full load	8 kg
Dryer type	Condenser Household Tumble Dryer
Energy efficiency class	A+++
Energy consumption "X" kWh per year, based on 160 drying cycles of the standard cotton programme at full and partial load, and the consumption of the low-power modes. Actual energy consumption per cycle will depend on how the appliance is used	174.0 kWh/year
Automatic tumble drier	Yes
Awarded an "EU Ecolabel" under Regulation (EC) No 66/2010	No
Energy consumption of the standard cotton programme at full load (E_{dry})	1.44 kWh
Energy consumption of the standard cotton programme at partial load ($E_{dry1/2}$)	0.78 kWh
Power consumption of the off-mode for the standard cotton programme at full load (P_o)	0.42 W
Power consumption of the left-on mode for the standard cotton programme at full load (P_i)	0.42 W
Duration of the left-on mode (T_i)	10 min
The ' Bavlna □ +  +  ' used at full and partial load is the standard drying programme to which the information in the label and the fiche relates, that this programme is suitable for drying normal wet cotton laundry and that it is the most efficient programme in terms of energy consumption for cotton.	
The weighted programme time (T_i) of the 'standard cotton programme at full and partial load'	158 min
The programme time of the 'standard cotton programme at full load' (T_{dry})	211 min
The programme time of the 'standard cotton programme at partial load' ($T_{dry1/2}$)	118 min
Condensation efficiency class 'X' on a scale from G (least efficient) to A (most efficient)	A
Average condensation efficiency C_{dry} of the standard cotton programme at full load	91 %
Average condensation efficiency $C_{dry1/2}$ of the standard cotton programme at partial load	91 %
The weighted condensation efficiency (C_i) for the 'standard cotton programme at full and partial load'	91 %
The sound power level	62 dB(A)
Free Standing	

Memo

