

## NÁVOD NA POUŽITIE

# Mini Hi-Fi zvukový systém

---

Skôr, ako začnete reproduktor používať, starostlivo si prečítajte tento návod a uschovajte ho pre budúce použitie.

MODEL

OL45



MFL71382906

1902\_Rev01

[www.lg.com](http://www.lg.com)

Autorské práva © 2019 LG Electronics Inc. Všetky práva vyhradené.

## Informácie o bezpečnosti



**UPOZORNENIE**  
NEBEZPEČENSTVO ZASIAHNUTIA  
ELEKTRICKÝM PRÚDOM  
NEOTVÁRAJTE



**UPOZORNENIE:** Z DÔVODU RIZIKA ZASIAHNUTIA ELEKTRICKÝM PRÚDOM NEOTVÁRAJTE KRYT (ANI ZADNÚ ČASŤ). VNÚTRI NIE SÚ ŽIADNE POUŽÍVATEĽOM OPRAVITELNÉ SÚČIASKY, OPRAVU ZARIADENIA PRENECHAJTE KVALIFIKOVANÉMU ODBORNÍKOVI.

Symbol blesku so šípkou v rovnostrannom trojuholníku má upozorniť používateľa na prítomnosť neizolovaného nebezpečného napätia vnútri výrobku, ktoré môže byť dostatočnej veľkosti, aby predstavovalo nebezpečenstvo zasiahnutia osôb elektrickým prúdom.



Výkričník v rovnostrannom trojuholníku má upozorniť používateľa na prítomnosť dôležitých prevádzkových a údržbových (servisných) pokynov v literatúre priloženej k výrobku.



**VÝSTRAHA:** TENTO VÝROBOK NEVYSTAVUJTE DAŽĎU ANI VLHKOSTI, INAK HROZÍ NEBEZPEČENSTVO POŽIARU ALEBO ZASIAHNUTIA ELEKTRICKÝM PRÚDOM.

**UPOZORNENIE:** Zariadenie nesmie byť vystavené vode (kvapkajúcej alebo špliechajúcej) a nesmú sa naň klást žiadne predmety naplnené tekutinou, napr. vázy.

**VÝSTRAHA:** Zariadenie neumiestňujte do obmedzeného priestoru, napr. do knižnice a pod.

**UPOZORNENIE:** V blízkosti tohto produktu nepoužívajte vysokonapäťové zariadenia (napr. elektrickú mucholapku). Tento výrobok môže v dôsledku zasiahnutia elektrickým prúdom fungovať nesprievne.



**UPOZORNENIE:** Tento produkt používa laserový systém. Aby ste zaistili správne používanie tohto produktu, dôsledne si prečítajte tento návod a uschovajte si ho pre budúce použitie. Ak si jednotka vyžaduje údržbu, kontaktujte autorizované servisné stredisko.

Používanie ovládacích prvkov, nastavení alebo postupov, ktoré tu nie sú uvedené, môže viesť k vytvoreniu nebezpečnej radiačnej expozície. Aby ste predišli priamemu vystaveniu sa laserovému lúču, nepokúšajte sa otvárať kryt.

**UPOZORNENIE:** Neblokujte žiadne ventiláčne otvory. Zariadenie umiestnite v súlade s pokynmi výrobcu.

Medzery a otvory v skrinke slúžia na vetranie a zabezpečenie spoľahlivej prevádzky výrobku a chránia ho pred prehriatím. Otvory nikdy neblokujte umiestnením prístroja na posteľ, pohovku, koberec alebo podobný povrch. Tento výrobok sa nemá ukladať do uzatvoreného priestoru (napr. do knižnice alebo regálu), kde nie je zabezpečené dostatočné prúdenie vzduchu, alebo sa majú dodržať pokyny výrobcu.

**POZNÁMKA:** Bezpečnostné údaje, vrátane identifikačných údajov produktu a parametrov napájania, nájdete na hlavnom štítku výrobcu, ktorý sa nachádza na ploche v spodnej časti zariadenia, prípadne na inej ploche zariadenia.

**UPOZORNENIE týkajúce sa napájacieho kábla**

Elektrická zástrčka plní funkciu odpájacieho zariadenia. V prípade tiesňovej situácie musí byť elektrická zástrčka okamžite dostupná.

Ak si chcete byť istý aktuálnymi požiadavkami, naštudujte si stránku s technickými parametrami v používateľskej príručke.

Nepreťažujte elektrické zásuvky. Preťažené elektrické zásuvky, uvoľnené alebo poškodené elektrické zásuvky, predlžovacie káble, rozstrapkané napájacie káble alebo poškodené či prasknuté izolácie vodičov sú nebezpečné. Ktorákoľvek z týchto podmienok môže viesť k zásahu elektrickým prúdom alebo požiaru. Pravidelne kontrolujte kábel svojho zariadenia a ak jeho vzhľad vypovedá o poškodení alebo strate náležitých vlastností, odpojte ho, zariadenie prestaňte používať a v autorizovanom servisnom stredisku si nechajte kábel vymeniť za príslušný náhradný diel. Napájací kábel chráňte pred fyzickým a mechanickým poškodením, napr. v dôsledku prekrúcania, zalomenia, stlačenia, zachytenia do dverí, prípadne následkom toho, že sa po kábli chodí. Výnimočnú pozornosť venujte zástrčkám, elektrickým zásuvkám a miestu, kde kábel vychádza zo zariadenia.

**UPOZORNENIE:** Zaistite, aby deti nemohli dať ruky alebo iné predmety do \*zvukovodu reproduktora.

\* zvukovod reproduktora: Otvor pre šírenie basového zvuku na skrini reproduktora (pokrytie)

**UPOZORNENIE:** Na prístroj nekladte žiadne zdroje otvoreného ohňa, napríklad zapálené sviečky.

**Symbols**

~	Odkazuje na striedavý prúd (AC).
≡	Odkazuje na jednosmerný prúd (DC).
☐	Odkazuje na zariadenie triedy II.
⏻	Odkazuje na režim stand-by.
	Odkazuje na "ZAPNUTÉ" (napájanie).
⚡	Odkazuje na nebezpečné napätie.

# Obsah

## 1 Začínáme

---

- 2 Informácie o bezpečnosti
- 6 Jedinečné funkcie
- 7 Požiadavky na prehráateľný súbor
  - 7 – Požiadavky na hudobné súbory
  - 7 – Kompatibilné USB zariadenia
  - 7 – Požiadavky na USB zariadenia
- 8 Diaľkový ovládač
- 10 Predný panel
- 12 Zadný panel

## 2 Pripojenie

---

- 14 Pripojenie voliteľných zariadení
  - 14 – Pripojenie AUX IN
  - 15 – Pripojenie AUX OUT
  - 16 – Pripojenie USB
  - 16 – Pripojenie antény

## 3 Ovládanie

---

- 17 Základné operácie
- 17 – Ovládanie CD/USB
- 17 – Automatické prehrávanie
- 18 – Výber priečinka a MP3/WMA súboru
- 18 – Zmazanie súboru/priečinku alebo formátovanie
- 19 – AUTO DJ
- 19 Použitie bezdrôtovej technológie Bluetooth®
- 20 – Počúvanie hudby uloženej na zariadeniach Bluetooth
- 22 Použitie aplikácie LG XBOOM
  - 22 – O aplikácii „LG XBOOM“
  - 22 – Nainštalujte si aplikáciu „LG XBOOM“ do svojho zariadenia Bluetooth
  - 23 – Aktivujte Bluetooth pomocou aplikácie „LG XBOOM“
- 24 Funkcie rádia
  - 24 – Počúvanie rádia
  - 24 – Predvolené nastavenie rozhlasových staníc
  - 24 – Vymazanie všetkých uložených staníc
  - 25 – Zobrazenie informácií o rozhlasovej stanici
- 26 Nastavenie zvuku
  - 26 – Nastavenie režimu zvuku
- 27 Pokročilé funkcie
  - 27 – Nahrávanie na USB
  - 29 – Prehrávanie JUKE BOX

- 30 Ostatné funkcie
- 30 – Dočasné vypnutie zvuku
- 30 – Režim CHILDSAFE
- 30 – DEMO
- 30 – Pokračovanie po zastavení
- 31 – Používanie mikrofónu
- 33 – LIGHTING
- 34 – Nastavenie časovača spánku
- 34 – Stlmenie
- 34 – Automatické vypnutie
- 34 – AUTO POWER zapnuté.
- 35 – Zmena automatickej funkcie
- 36 Nastavenie hodín
- 36 – Nastavenie hodín pomocou aplikácie „LG XBOOM“
- 36 – Používanie prehrávača ako budíka
- 37 LG Sound Sync
- 38 Pripojenie WIRELESS PARTY LINK

## 4 Riešenie problémov

---

- 39 Riešenie problémov
- 39 – Všeobecné
- 40 – POZNÁMKY pre spustenie režimu Demo

## 5 Príloha

---

- 41 Všeobecné technické údaje
- 42 Ochranné známky a licencie
- 43 Údržba
- 43 – Poznámky k diskom
- 43 – Manipulácia s jednotkou

1

2

3

4

5

## Jedinečné funkcie

### **Bluetooth®**

Umožňuje počúvanie hudby uloženej vo vašom **Bluetooth** zariadení.

### **AUTO DJ**

Zmieša koniec jednej skladby so začiatkom druhej na plynulé prehrávanie.

### **Nahrávanie priamo na USB**

Umožní nahrávanie hudby na vaše USB zariadenie.

### **LG XBOOM**

LG XBOOM je aplikácia navrhnutá na ovládanie niektorých najnovších zvukových zariadení značky LG. (strana 22-23)

### **LG Sound Sync**

Reguluje úroveň hlasitosti tejto jednotky pomocou diaľkového ovládača LG televízora, ktorý je kompatibilný s funkciou LG Sound Sync.

## Požiadavky na prehráateľný súbor

### Požiadavky na hudobné súbory

Kompatibilita súborov MP3/WMA s touto jednotkou je obmedzená nasledovne:

- Vzorkovacia frekvencia: od 32 až 48 kHz (MP3), od 32 až 48 kHz (WMA)
- Bitový tok: od 32 do 320 kb/s (MP3), od 40 do 192 kb/s (WMA)
- Maximálne súbory: Dátové CD: 999 / USB: 2000
- Maximálne priečinky: Dátové CD: 99 / USB: 200
- Prípomy súborov: „mp3“/„wma“
- Určité súbory MP3/WMA sa nemusia dať prehrať v závislosti od typu alebo formátu daného súboru.
- Formát disku CD-ROM: ISO 9660/ JOLIET
- Odporúčame používať program Easy-CD Creator, ktorý vytvára systém súborov ISO 9660.
- Súbor chránený technológiou DRM (Digital rights management – Digitálna správa práv) sa na zariadení nedá prehrať.
- DTS nie je podporované.

Pri formátovaní prepisovateľných diskov musíte nastaviť voľbu formátovania na [Mastered], aby boli disky kompatibilné s prehrávačmi LG. Ak túto voľbu nastavíte na Live File System, disk sa nebude dať použiť s prehrávačmi LG.

(Systém súborov Mastered/Live: Systém diskového formátu pre systém Windows Vista.)

### Kompatibilné USB zariadenia

- MP3 prehrávač: Prehrávač MP3 typu Flash.
- USB Flash kľúč: Zariadenia, ktoré podporujú formát USB 2.0 alebo USB 1.1.
- Funkcia USB tejto jednotky nepodporuje niektoré USB zariadenia.

### Požiadavky na USB zariadenia

- Zariadenia, ktoré po pripojení k počítaču vyžadujú inštaláciu ďalšieho programu alebo ovládača, nie sú podporované.
- Nevyberajte USB zariadenie, pokiaľ pracuje.
- Prehľadanie veľkokapacitného USB zariadenia môže trvať aj niekoľko minút.
- Ak chcete zabrániť strate údajov, zálohujte všetky dáta.
- Ak používate predĺžovací USB kábel alebo USB rozbočovač, USB zariadenie sa nemusí rozpoznať.
- Používanie systému súborov NTFS nie je podporované. (Sú podporované len systémy súborov FAT (16/32).)
- Táto jednotka dokáže rozpoznať až 2000 súborov.
- Externé pevné disky, čítačky kariet, uzamknuté zariadenia ani USB zariadenia typu pevného disku nie sú podporované.
- USB port tejto jednotky nie je možné pripojiť k počítaču. Zariadenie sa nemôže používať ako pamaťové zariadenie.
- Niektoré USB zariadenia nemusia s touto jednotkou fungovať.

## Dial'kový ovládač

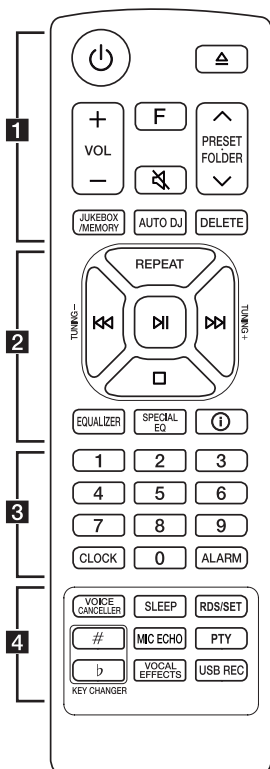

### Výmena batérie

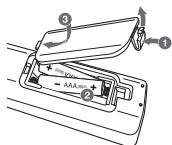

Odstráňte kryt batérie na zadnej strane dial'kového ovládača a vložte batérie so zodpovedajúcou polaritou **+** a **-**.

#### 1

☰ (Pohotovostný režim): Slúži na zapnutie a vypnutie prístroja.

⏏ (Otvoriť/Zatvoriť): Otvorenie alebo zatvorenie diskovej mechaniky.

**VOL** (Hlasitosť) **+/-**: Slúži na nastavenie hlasitosti reproduktora.

**F** (Funkcia): Slúži na výber funkcie a vstupného zdroja.

Zdroj signálu/Funkcia	Displej
Disk	CD
USB	USB
Prídavný vstup AUX	AUX
<b>Bluetooth</b>	BT
Synchronizácia zvuku LG Sound Sync (Bezdrôtová)	LG TV
Rádio	FM

🔇 (Tlačidlo Mute): Slúži na stlmenie zvuku.

#### PRESET-FOLDER $\wedge/\vee$

- Zvolí vopred nastavené číslo rozhlasovej stanice. (strana 24)
- Vyhľadávanie priečinka s MP3/WMA súbormi. Ak sa prehráva CD disk/USB zariadenie s MP3/WMA súbormi vo viacerých priečinkoch, stlačte tlačidlo **PRESET-FOLDER  $\wedge/\vee$**  a vyberte priečink, ktorý chcete prehrať.

#### JUKEBOX/MEMORY:

- Slúži na uloženie rozhlasových staníc. (strana 24)
- Vyberie režim JUKE BOX. (strana 29)
- Vytvorí zoznam JUKE BOX.

**AUTO DJ**: Slúži na výber režimu AUTO DJ. (strana 19)

#### DELETE:

- Vymaže MP3/WMA súbory (len USB) (strana 18).
- Vymazanie skladby zo zoznamu JUKE BOX.
- Slúži na vymazanie všetkých uložených staníc.



2

**REPEAT:** Umožňuje počúvanie skladieb/súborov opakovane alebo v náhodnom poradí.

**TUNING-/+:** Slúži na výber rozhlasovej stanice.

**⏮/⏭** (Preskočiť/Vyhľadať):

- Vykoná rýchly posun dopredu alebo dozadu.
- Slúži na vyhľadávanie časti v rámci skladby/súboru.

**⏸** (Prehrať/Pozastaviť):

- Slúži na spustenie alebo pozastavenie prehrávania.
- Voľba stereo/mono.

**⏹** (Zastaviť):

- Zastaví prehrávanie.
- Zruší funkciu DELETE.

**EQUALIZER:** Slúži na výber zvukového efektu.

**SPECIAL EQ:** Výber špeciálneho ekvalizéra.

**i** (Informácie):

- Slúži na zobrazenie informácií o hudbe. MP3 súbor je zvyčajne označený značkou ID3. Značka informuje o názve skladby, mene umelca, albume alebo poskytuje informácie o čase.
- Nastavuje meno jednotky **Bluetooth** zariadenia v režime BT READY.
- Zobrazí názvy všetkých pripojených zariadení **Bluetooth** v režime **Bluetooth**.
- Po úspešnom prepojení týchto zariadení v režime WIRELESS PARTY LINK sa v každej jednotke zobrazia názvy každého pripojeného zariadenia.

3

Numerické tlačidlá **0** až **9**: Slúži na výber čísla skladby, súboru alebo vopred nastaveného čísla.

**CLOCK:** Slúži na nastavenie hodín a kontrolu času.

**ALARM:** Pomocou funkcie ALARM môžete zapnúť CD, USB prehrávanie alebo príjem cez ladič v požadovanom čase.

4

**VOICE CANCELLER:** Umožňuje vám potlačiť vokálnu linku počas prehrávania hudby z rôznych vstupných zdrojov.

**SLEEP:** Nastaví systém tak, aby sa v stanovenom čase sám vypol.  
(Stlmenie: okno displeja bude o polovicu tmavšie.)

**RDS/SET:**

- RDS (Radio Data System) (Rádiový dátový systém)
- Slúži na potvrdenie nastavenia.

**KEY CHANGER (#/b):** Zmení tóninu tak, aby súhlasila s vaším hlasovým rozsahom.

**MIC** (Mikrofón) **ECHO:** Voľba režimu ECHO.

**PTY:** Slúži na výber rozhlasových staníc podľa typu.

**VOCAL EFFECTS:** Umožňuje výber rôznych vokálnych efektov.

**USB REC:**

- Nahrávanie na zariadení USB.
- Ukončenie nahrávania.

## Predný panel

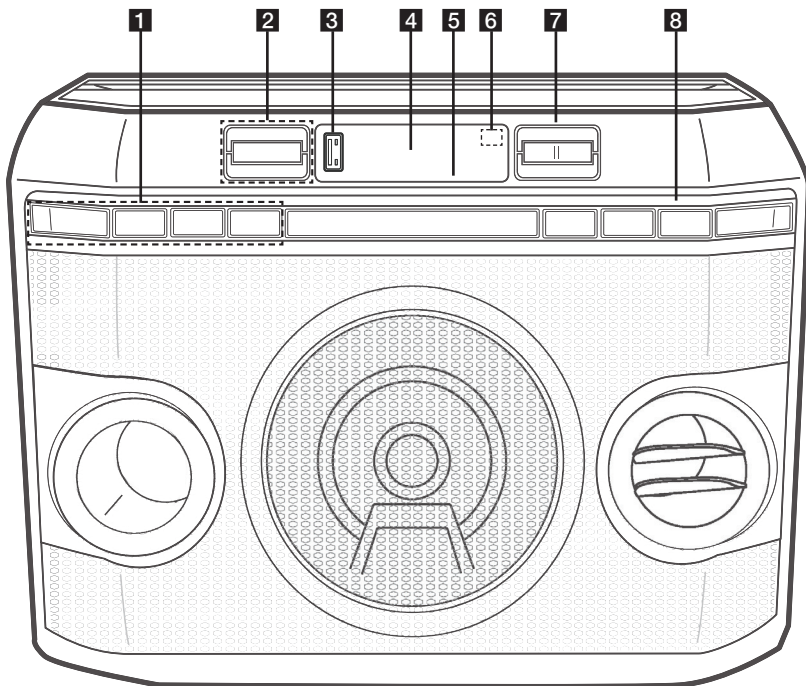

**1**  (Pohotovostný režim)

Zapnutie a vypnutie napájania.

**F** (Funkcie)

- Slúži na voľbu funkcie a vstupného zdroja.
- Počas používania PARTY LINK s AUX stlačte a podržte na úpravu časového posunu.

Zdroj signálu/Funkcia	Displej
Disk	CD
USB	USB
Pridavný vstup AUX	AUX
<b>Bluetooth</b>	BT
Synchronizácia zvuku LG Sound Sync (Bezdrôtová)	LG TV
Rádio	FM

**VOL** (Úroveň hlasitosti) **-/+**

Nastavenie hlasitosti.

**2** **MIC** (Mikrofón) **ECHO / DEMO**

- Výber režimu ECHO.
- Keď vo vypnutom stave stlačíte **MIC ECHO / DEMO**, zobrazí sa režim DEMO.

**VOCAL EFFECTS**

Umožňuje výber rôznych vokálnych efektov.

**LIGHTING**

Zvolí režim osvetlenia.

**3** **USB** vstup

Pripojením USB zariadenia môžete prehrať zvukové súbory.

**4** Displej**5** Disková mechanika**6**  (Vzdialený senzor)**7**  (Prehrať/Pozastaviť)

Spustí alebo zastaví prehrávanie.

**⏮/⏭** (Preskočiť/Vyhľadať)

- Preskočí dozadu alebo dopredu.
- Vyhľadá úsek v skladbe/súbore.
- Zvolí rozhlasovú stanicu.

 (Zastaviť) / **RDS**

- Slúži na pozastavenie prehrávania alebo zruší funkciu DELETE.
- Systém rádiových údajov

**8**  (Otvoriť/Zatvoriť)

Otváranie a zatváranie zásobníka diskov.

**MIC VOL** (Hlasitosť mikrofónu) **-/+**

Prispôsobí hlasitosť mikrofónu.

 **TWIN**

Pripojte dva reproduktory pre TWIN režim WIRELESS PARTY LINK.

## Zadný panel

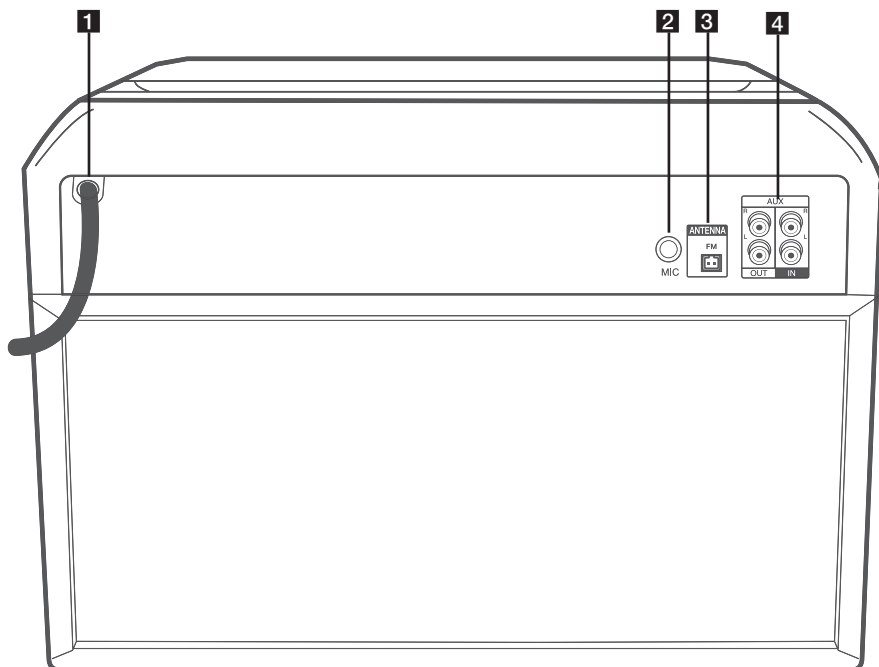

- 1** Napájací kábel
- 2** Konektor **MIC** (Mikrofón)
- 3** **ANTENNA** (FM)
- 4** **AUX IN** (L/R): Zapojte prídavné zariadenie.  
**AUX OUT** (L/R): Pripojte na vstup externého zariadenia.

## Užitočné funkcie na používanie zariadenia

Funkcia	Opis	Čo urobiť	Použitie funkcie
Zapnutie/ vypnutie uzamknutia BT (strana 21)	Umožní vám pripojiť zariadenie s rozhraním <b>Bluetooth</b> len vo funkciách BT ( <b>Bluetooth</b> ) a LG TV.  Táto funkcia bola štandardne vypnutá.	Zap.	Vo funkcii BT ( <b>Bluetooth</b> ) stlačte 5 sekúnd tlačidlo <b>▶ </b> .
		Vyp.	Vo funkcii BT ( <b>Bluetooth</b> ) stlačte 5 sekúnd tlačidlo <b>▶ </b> .
Funkcia Automatického zapnutia zapnutá (strana 34)	Umožňuje jednotke automaticky zapnúť pomocou vstupného signálu: BT ( <b>Bluetooth</b> ) alebo LG TV	Zap.	Zariadenie vypnite stlačením tlačidla <b>⏻</b> na 5 sekúnd.
		Vyp.	Zariadenie vypnite stlačením tlačidla <b>⏻</b> na 5 sekúnd.

## Pripojenie voliteľných zariadení

### Pripojenie AUX IN

Pripojte výstup pomocného zariadenia (videokamera, televízor, prehrávač a pod.) do konektora **AUX IN** (L/R).

Ak má vaše zariadenie iba jeden výstup pre zvuk (mono), pripojte ho k ľavému zvukovému konektoru na jednotke.

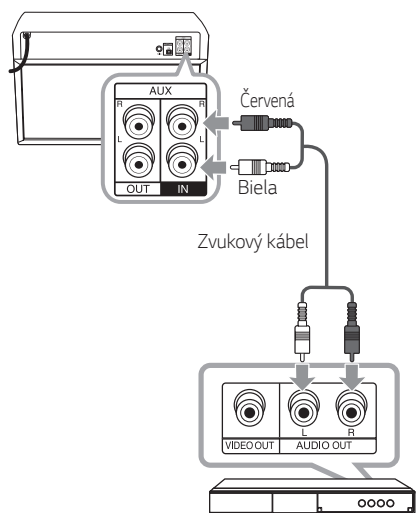

DVD, prehrávač Blu-ray diskov atď.

### Počúvanie hudby z externého zariadenia

Táto jednotka sa môže používať na prehrávanie hudby z mnohých typov externých zariadení.

1. Externé zariadenie pripojte ku konektoru **AUX IN** (L/R) na jednotke.
2. Zapnite napájanie stlačením tlačidla .
3. Stlačením **F** zvolte AUX.
4. Zapnite externé zariadenie a spustte prehrávanie.

## Pripojenie AUX OUT

Pripojte výstup pomocného zariadenia do konektora **AUX OUT** (L/R).

Ak má vaše zariadenie len jeden vstup pre zvuk (mono), pripojte ho k ľavému audio konektoru na jednotke.

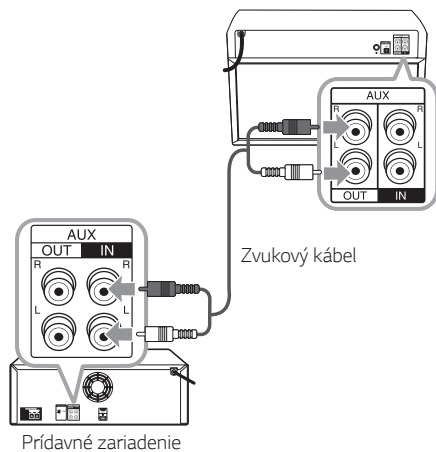

## PARTY LINK s AUX

Na spoločné prehrávanie hudby môžete pripojiť dve jednotky. Názov funkcie na šírenie zvuku medzi kompatibilnými výrobkami kábovým alebo bezdrôtovým prenosom sa zmenil na PARTY LINK alebo WIRELESS PARTY LINK.

1. Pomocou kábla na prenos zvukového signálu prepojte konektor **AUX OUT** (L/R) na jednotke s konektorom **AUX IN** na druhej jednotke.

2. Stlačte tlačidlo **F** na jednotke preporejanej pomocou konektora **AUX OUT** a zvolte „ON - DELAY“.

V okienku displeja sa zobrazí „ON - DELAY“ a o chvíľu sa zmení na „DELAY time“.

3. Stláčaním tlačidla **KK/▷▷** na jednotke upravte nastavenie časového sklzu.

Ak sa v okienku displeja zobrazuje „ON - DELAY“ a/alebo „DELAY time“, môžete upraviť časový sklz.

### ! Poznámka

- Táto funkcia nie je k dispozícii v rámci funkcie LG TV.
- Počiatočný časový sklz je 30 ms. Ak chcete zmeniť časový sklz, na jednotke stlačte tlačidlo **KK/▷▷**. Časový sklz pripojeného zariadenia sa môže líšiť. Ak nie je audio synchronizácia sa vykonáva, nastaviť pomer odkladu PARTY LINK s AUX pre synchronizáciu zvuku.
- Oneskorenie sa dá nastavovať v rozsahu od 0 ms do 200 ms. U niektorých zariadení nie je synchronizácia tempa možná.
- Hodnota oneskorenia e uložená a PARTY LINK s AUX sa vypne keď sa vypne jednotka.
- Môžete vybrať režim ON/OFF - DELAY stlačením a podržaním tlačidla **F**.
- V prípade mikrofónu sa funkcia oneskorenia nepoužije.

## Pripojenie USB

Pripojte USB zariadenie (alebo MP3 prehrávač atď.) k USB portu na jednotke.

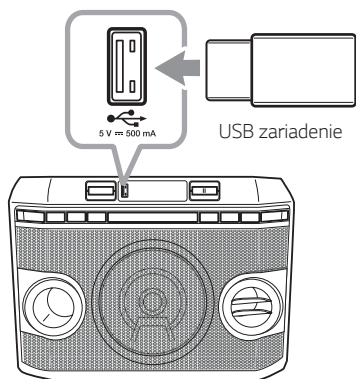

### ! Poznámka

Odpojenie USB zariadenia od jednotky:

1. Zvoľte si inú funkciu/režim alebo stlačte tlačidlo  dvakrát po sebe.
2. Odpojte zariadenie USB od jednotky.

## Pripojenie antény

Ak chcete počúvať rádio, pripojte dodanú FM anténu.

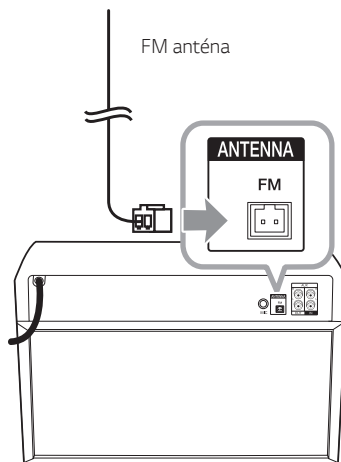

### ! Poznámka









Skontrolujte, či je FM anténa úplne vytiahnutá.



# Základné operácie

## Ovládanie CD/USB

1. Stlačením tlačidla  vložte disk.  
Alebo pripojte USB zariadenie do USB portu.
2. Stlačte tlačidlo **F** pre voľbu funkcie CD alebo USB.

Funkcia	Použitie funkcie
Zastavenie	Stlačte tlačidlo  .
Prehrávanie	Stlačte tlačidlo  .
Pozastavenie	Počas prehrávania stlačte tlačidlo  .
Vyhľadávanie časti v rámci skladby/súboru	Počas prehrávania stlačte a podržte tlačidlo  a uvoľnite ho na mieste, od ktorého chcete počúvať.
Priama voľba skladby/súboru	Stláčaním numerických tlačidiel <b>0</b> až <b>9</b> na diaľkovom ovládači prejdete priamo na požadovaný súbor alebo skladbu.
Preskočenie na nasledujúcu/predchádzajúcu skladbu/súbor	<ul style="list-style-type: none"> <li>- V stave zastavené</li> <li>Stlačením tlačidla  prejdete na nasledujúcu/predchádzajúcu skladbu/súbor.</li> <li>- Počas prehrávania,</li> <li>Stlačením tlačidla  prejdete na nasledujúcu/predchádzajúcu skladbu/súbor.</li> <li>Stlačením tlačidla  do 3 sekúnd od začiatku prehrávania sa vrátite na predchádzajúcu skladbu/súbor.</li> <li>Stlačením tlačidla  po 3 sekundách od začiatku prehrávania sa vrátite na začiatok skladby/súboru.</li> </ul>
Opakované alebo náhodné prehrávanie	Opakovane stlačte <b>REPEAT</b> na diaľkovom ovládači. Podrobnosti o zmene na displeji nájdete v poznámke.

### ! Poznámka

- Opakované/náhodné prehrávanie funguje nasledovne.

Na displeji	Opis
OFF	Prehrá skladby v poradí a zastavuje prehrávanie.
ONE	Prehráva niektorú skladbu opakovane.
FOLDER	Prehráva skladby v priečinku opakovane. (Okrem AUDIO CD)
ALL	Prehráva všetky skladby opakovane.
SHUFFLE	Prehrá všetky skladby v náhodnom poradí a prehrávanie zastaví.

- Keď prehrávate zoznam JUKE BOX, dostupné sú len možnosti ONE a ALL.
- Aj po reštartovaní jednotky alebo zmene funkcie môžete počúvať hudbu od miesta posledného prehrávania.
- Ak necháte diskovú mechaniku otvorenú 5 minút, automaticky sa zavrie.

## Automatické prehrávanie

- CD disk s formátmi AUDIO/MP3/WMA sa začne automaticky prehrávať po otvorení a zatvorení priehradky na disk.
- Zariadenie sa po otvorení a zatvorení priehradky na disk automaticky prepne do funkcie prehrávania CD, aj keď sa v priehradke nenachádza žiadny disk.

## Výber priečinka a MP3/WMA súboru

1. Stlačte **PRESET-FOLDER**  $\wedge/V$  opakovane dokiaľ sa nezobrazí želaný súbor.
2. Vyberte súbor ktorý chcete použiť **KK/|>**.
3. Stlačte tlačidlo **DI** pre jeho prehranie.

### ! Poznámka

- Priečinky/súbory na CD/USB sú rozpoznávané tak, ako je uvedené nižšie.

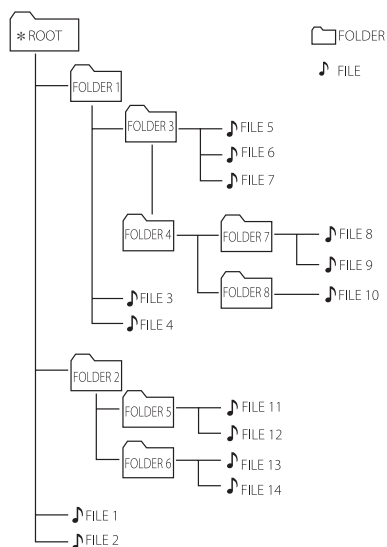

- Ak v priečinku nie sú žiadne súbory, priečink sa nezobrazí.
- Priečinky sa budú zobrazovať v nasledovnom poradí:  
ROOT → FOLDER 1 → FOLDER 3 → FOLDER 7 → FOLDER 8 → FOLDER 5 → FOLDER 6
- Súbory sa budú prehrávať po jednom v poradí od  $\mathbb{J}$  súboru č. 1 po  $\mathbb{J}$  súbor č. 14.
- Priečinky a súbory budú uvádzané v poradí nahrávania a môžu byť v závislosti od okolností nahrávania uvedené iným spôsobom.

\*ROOT: Prvá obrazovka, ktorú uvidíte, keď počítač rozpozná zariadenie CD/USB, je "ROOT".

## Zmazanie súboru/priečinku alebo formátovanie

Na vašej jednotke USB môžete zmazať súbor, priečink alebo ju môžete naformátovať.

1. Zvoľte si funkciu USB stlačením tlačidla **F**.
2. Opakovane stlačte tlačidlo **DELETE** na diaľkovom ovládači a displej sa zmení nasledovne.  
DEL FILE → DEL DIR → FORMAT

Na displeji	Opis
DEL FILE	Vyberte súbor, ktorý chcete vymazať.
DEL DIR	Vyberte priečink, ktorý chcete vymazať.
FORMAT	Zvoľte na formátovanie zariadenia USB.

Ak chcete ukončiť aktuálny režim, stlačte  $\square$ .

3. Pre zmazanie súboru/priečinku alebo naformátovanie jednotky stlačte a podržte tlačidlo **DELETE** na diaľkovom ovládaní.

### ! Upozornenie

- Nevyberajte zariadenie USB, pokiaľ pracuje (prehrávanie, vymazanie atď.).
- Ako prevencia proti strate údajov sa odporúča pravidelné zálohovanie.
- Funkcia vymazávania nemusí byť na základe stavu USB podporovaná (uzamknutie atď.).

## AUTO DJ

V režime Auto DJ sa prelína koniec jednej skladby so začiatkom ďalšej skladby a prehrávanie je tak bez prestávky. Pre nerušené prehrávanie sa vyrovnáva hlasitosť vo všetkých skladbách/súboroch.

Opakovane stláčajte **AUTO DJ** na diaľkovom ovládači a displej sa zmení nasledovne.

SHUFFLE → SEQUENTIAL → OFF

Na displeji	Popis
OFF	-
SHUFFLE	V tomto režime sa hudba prehráva náhodne.
SEQUENTIAL	V tomto režime sa hudba prehráva opakovane.

### ! Poznámka

- Režim AUTO DJ nepodporuje vyhľadávanie časti v rámci skladby/súboru alebo opakované alebo náhodné prehrávanie.
- Ak sa presuniete do inej funkcie alebo pomocou  na diaľkovom ovládaní zastavíte prehrávanie hudby v režime AUTO DJ, režim AUTO DJ sa vypne.
- AUTO DJ nie je podporovaný pri hudobných súboroch, ktoré sú kratšie ako 60 sekúnd.
- Pri prehrávaní zoznamu JUKE BOX sa vyberie len SEQUENTIAL.

## Použitie bezdrôtovej technológie Bluetooth®

### O technológii Bluetooth

**Bluetooth** je bezdrôtová komunikačná technológia s krátkym dosahom.

Zvuk sa môže prerušiť, keď je spojenie rušené ďalšími elektronickými vlnami alebo ak pripojíte **Bluetooth** v iných miestnostiach.

Pripojenie jednotlivých zariadení pomocou bezdrôtovej technológie **Bluetooth** nie je spoplatňované. Mobilný telefón s bezdrôtovou technológiou **Bluetooth** možno ovládať cez Cascade, ak sa na pripojenie použije bezdrôtová technológia **Bluetooth**.

- etc.
- Verzia: 4.0
- Codec: SBC, AAC

### Profily Bluetooth

Aby sa mohla využiť bezdrôtová technológia **Bluetooth**, zariadenia musia byť schopné interpretovať určité profily. Táto jednotka je kompatibilná s nasledujúcimi profilmi.

A2DP (Profil pokročilej distribúcie zvuku)

## Počúvanie hudby uloženej na zariadeniach Bluetooth

### Párovanie vašej jednotky a zariadenia Bluetooth

Pred spustením párovania skontrolujte, či máte na svojom zariadení **Bluetooth** zapnutú funkciu **Bluetooth**. Viac informácií nájdete v návode na použitie k svojmu **Bluetooth** zariadeniu. Párovanie stačí vykonať raz, opätovne už nie je potrebné.

1. Zapnite zariadenie.

#### ! Poznámka

Ak je aktivované uzamknutie pripojenie cez **Bluetooth**, vo funkcii BT môžete vyhľadávať zariadenia **Bluetooth**.

2. Zapnite zariadenie **Bluetooth** a vykonajte párovanie. Pri hľadaní tejto jednotky zariadením **Bluetooth** sa na displeji zariadenia **Bluetooth** môže objaviť zoznam nájdených zariadení v závislosti od typu zariadenia **Bluetooth**. Vaša jednotka sa zobrazí ako „LG OL45 (XX)“.

#### ! Poznámka

- XX znamená posledné dve číslice v adrese **Bluetooth**. Ak má napríklad **Bluetooth** adresu 9C:02:98:4A:F7:08, uvidíte na zariadení **Bluetooth** „LG OL45 (08)“.
- V závislosti od typu zariadenia s funkciou **Bluetooth** môžu mať niektoré zariadenia odlišný spôsob párovania. Podrobnosti o párovaní **Bluetooth** viď návod k vášmu zariadenia **Bluetooth**.
- Túto jednotku nemôžete naraz pripojiť k 3 zariadeniam **Bluetooth** rovnakým spôsobom, ako je popísaný vyššie, je to možné len s funkciou **Bluetooth**.
- Párovanie viacerých telefónov je podporované len so zariadeniami so systémom Android. (Párovanie viacerých telefónov nemusí byť podporované v závislosti od parametrov pripojeného zariadenia.)
- Odnímateľné / odpojiteľné zariadenia **Bluetooth** (napr. Dongle atď.) Nepodporujú párovanie viacerých telefónov.

3. Keď sa jednotka úspešne spojí s vaším zariadením **Bluetooth**, v okne displeja sa zobrazí „PAIRED“ a čoskoro sa zmení na názov zariadenia **Bluetooth**. V okne na displeji sa potom zobrazí "BT".

#### ! Poznámka

- Po pripojení ďalších zariadení na účely párovania viacerých zariadení sa na displeji nakrátko zobrazí „PAIRED“.
- Ak je názov zariadenia nedostupný, zobrazí sa „-“.

4. Počúvanie hudby.

Informácie o prehrávaní hudby uloženej v **Bluetooth** zariadení nájdete v návode na použitie zariadenia **Bluetooth**.

#### ! Poznámka

- Keď používate technológiu **Bluetooth®**, musíte vytvoriť spojenie medzi jednotkou a zariadením **Bluetooth** tak, aby boli čo najbližšie ku sebe, a potom zachovajte túto vzdialenosť. Avšak toto nemusí dobre fungovať v určitých situáciách popísaných nižšie:
  - Medzi jednotkou a zariadením **Bluetooth** je prekážka.
  - Existuje ďalšie zariadenie, ktoré používa rovnakú frekvenciu ako technológia **Bluetooth®**, napr. lekársky prístroj, mikrovlnná rúra alebo zariadenie s bezdrôtovým sieťovým pripojením (LAN).
- Ak pripojenie **Bluetooth** nefunguje dobre, skúste párovanie zopakovať.
- Dokonca aj keď je táto jednotka pripojená k 3 zariadeniam **Bluetooth**, môžete prehrávať a ovládať hudbu len pomocou jedného pripojeného zariadenia.

### ! Poznámka

- Zvuk sa môže prerušiť, keď je pripojenie rušené iným elektronickým zariadením.
- V závislosti od typu zariadenia sa funkcia **Bluetooth** možno nebude dať použiť.
- Systém bezdrôtového pripojenia si môžete vychutnávať pomocou telefónu, MP3 prehrávača, notebooku a pod.
- Čím väčšia je vzdialenosť medzi jednotkou a zariadením **Bluetooth**, tým nižšia je kvalita zvuku.
- Ak sa jednotka vypne alebo sa zariadenie **Bluetooth** od jednotky vzdiali, pripojenie **Bluetooth** sa preruší.
- V prípade prerušenia pripojenia **Bluetooth** pripojte znovu zariadenie **Bluetooth** k jednotke.
- Ak zariadenie **Bluetooth** nie je pripojené, v okne displeja sa objaví „BT READY“.
- Keď používate funkciu **Bluetooth**, na zariadení pripojenom cez **Bluetooth** nastavte správnu hlasnosť.
- Keď pripojíte zariadenie **Bluetooth** (iOS zariadenie atď.) k tejto jednotke alebo použijete dané zariadenie, úroveň hlasitosti na oboch môžete synchronizovať.
- Ak prejdete z funkcie **Bluetooth** na inú funkciu, spojenie cez **Bluetooth** sa preruší. Pri spojení v aplikácii "LG XBOOM" sa udržuje spojenie cez **Bluetooth** iba pre jedno zariadenie. Pomocou tohto zariadenia môžete **Bluetooth** jednotky ovládať, avšak nemožno použiť zvukový výstup.
- Pri zapnutí funkcie **Bluetooth** sa toto zariadenie automaticky pripojí k zariadeniu s rozhraním **Bluetooth**, ktoré bolo pripojené alebo prehrávané ako posledné. (V závislosti na parametroch pripojeného zariadenia nemusí byť párovanie s viacerými zariadeniami podporované.)

## Ovláda pripojené zariadenie s rozhraním Bluetooth.

Pripojené zariadenie s rozhraním **Bluetooth** môžete ovládať príkazmi prehrávať, pozastaviť, zastaviť, preskočiť.

### ! Poznámka

- Túto funkciu môžu používať len zariadenia so systémom Android OS a iOS.
- Táto funkcia nemusí byť podporovaná v závislosti od zariadenia s rozhraním **Bluetooth**, prípadne sa môže ovládať iným spôsobom.

## Uzamknutie spojenie cez Bluetooth (BT LOCK)

Pripojenie cez **Bluetooth** môžete obmedziť iba na spojenie medzi zariadením s BT (**Bluetooth**) a televíznym prijímačom LG TV, aby sa zabránilo neúmyselnému pripojeniu cez **Bluetooth**.

Túto funkciu zapnete, keď stlačíte a podržíte tlačidlo **DI** počas približne 5 sekúnd v režime BT (**Bluetooth**).

Na displeji sa zobrazí "ON-BT LOCK" a spojenie cez **Bluetooth** bude ohraničené.

Túto funkciu vypnete, keď stlačíte a podržíte tlačidlo **DI** počas približne 5 sekúnd v režime BT (**Bluetooth**).

Na displeji sa zobrazí "OFF-BT LOCK".

### ! Poznámka

Aj keď ste zapli funkciu uzamknutia **Bluetooth** pripojenia, funkcia Automatické toto zariadenie zapne. Aby ste tomu zabránili, vypnite funkciu Automatické. (strana 34)

## Použitie aplikácie LG XBOOM

### ! Poznámka

- Aplikáciu „LG XBOOM“ môžete použiť, len ak máte na tejto jednotke Android OS.
- Odporúča sa používať najnovšiu verziu aplikácie.

## O aplikácii „LG XBOOM“

Aplikácia „LG XBOOM“ obohatí túto jednotku o množstvo nových funkcií.

Ak chcete využívať ďalšie funkcie, odporúčame, aby ste si prevzali a nainštalovali bezplatnú aplikáciu „LG XBOOM“:

Nižšie je zastúpená funkcia aplikácie „LG XBOOM“:

**Jukebox s viacerými zdrojmi:** Váš zážitok môžete zvýšiť trojnásobne. Stačí, ak súčasne pripojíte 3 telefóny s rozhraním **Bluetooth**. Hudbu môžete prehrávať zo všetkých troch telefónov a zároveň môžete vytvoriť vlastný zoznam skladieb uložených na týchto telefónoch.

## Nainštalujte si aplikáciu „LG XBOOM“ do svojho zariadenia Bluetooth

Existujú dva spôsoby nainštalovania aplikácie „LG XBOOM“ do vášho zariadenia **Bluetooth**.

### Nainštalujte aplikáciu „LG XBOOM“ pomocou QR kódu

1. Nainštalujte aplikáciu „LG XBOOM“ pomocou QR kódu. Na načítanie QR kódu použite skenovací softvér.



2. Ťuknite na ikonu, aby sa začala inštalácia.

### ! Poznámka

- Skontrolujte, či je vaše zariadenie **Bluetooth** pripojené na Internet.
- Skontrolujte, či je vo vašom zariadení **Bluetooth** nainštalovaná aplikácia skenovacieho softvéru. Ak nainštalovaná nie je, prevezmite ju z „Google Android Market (Google Play Store)“:
- QR kód nemusí fungovať v závislosti od oblasti.
- Môžete nájsť cenovo dostupné aplikácie tohto prístroja pomocou „LG Audio“
  - OS Android: Ver 5.0 (alebo novšia)

## Inštalácia aplikácie „LG XBOOM“ prostredníctvom portálu „Google Android Market (Google Play Store)“

1. Ťuknite na ikonu „Google Android Market (Google Play Store)“.
2. Do riadka vyhľadávania vpíšte „LG XBOOM“ a spustíte vyhľadávanie.
3. V zozname výsledkov vyhľadávania nájdite a ťuknite na „LG XBOOM“ a začne sa preberanie **Bluetooth** aplikácie.
4. Ťuknite na ikonu, aby sa začala inštalácia.

### ! Poznámka

- Skontrolujte, či je vaše zariadenie **Bluetooth** pripojené na Internet.
- Skontrolujte, či je vaše zariadenie **Bluetooth** vybavené funkciou „Google Android Market (Google Play Store)“.

## Aktivujte Bluetooth pomocou aplikácie „LG XBOOM“.

Aplikácia „LG XBOOM“ vám pomôže pripojiť vaše zariadenie **Bluetooth** k tejto jednotke.

Ťuknite na ikonu aplikácie „LG XBOOM“ na domovskej obrazovke, čím sa otvorí aplikácia „LG XBOOM“, potom prejdite do hlavnej ponuky.

### ! Poznámka

- Aplikácia „LG XBOOM“ bude k dispozícii v nasledovnej softvérovej verzii:
  - OS Android: Ver 5.0 (alebo novšia)
- Ak použijete na prevádzku aplikáciu „LG XBOOM“, možno budú medzi aplikáciou „LG XBOOM“ a dodaným diaľkovým ovládačom určité rozdiely. V prípade potreby použite dodaný diaľkový ovládač.
- V závislosti od zariadenia **Bluetooth** aplikácia „LG XBOOM“ nemusí fungovať.
- Aj po pripojení aplikácie „LG XBOOM“ sa môže stať, že zo zariadenia **Bluetooth** bude vychádzať hudba. V takom prípade skúste zopakovať proces pripojenia.
- Ak použijete iné aplikácie alebo ak zmeníte nastavenia na svojom zariadení **Bluetooth**, keď sa používa aplikácia „LG XBOOM“, táto aplikácia nemusí fungovať dobre.
- Keď aplikácia „LG XBOOM“ nefunguje dobre, skontrolujte zariadenie **Bluetooth** a pripojenie aplikácie „LG XBOOM“ a skúste ju potom znovu pripojiť.
- V závislosti od operačného systému smartfónu sa môže používanie aplikácie „LG XBOOM“ líšiť.
- Ak aplikácia „LG XBOOM“ nefunguje dobre, skontrolujte na svojom zariadení **Bluetooth** nastavenie **Bluetooth**.

## Funkcie rádia

Uistite sa, že je pripojená FM anténa. (strana 16)

### Počúvanie rádia

1. Stlačíte **F**, kým sa v okne displeja nezobrazí FM. Naladená je posledná prijímaná stanica.
2. Automatické ladenie:  
Stlačte a podržte tlačidlo **TUNING -/+** na diaľkovom ovládači alebo tlačidlo **KK/▷▷** na prístroji, kým sa zobrazenie frekvencie nezačne meniť, potom tlačidlo uvoľnite. Vyhľadávanie sa zastaví, keď zariadenie naladí stanicu.

Alebo

Manuálne ladenie:

Stlačte tlačidlo **TUNING -/+** na diaľkovom ovládaní alebo tlačidlo **KK/▷▷** na zariadení.

3. Upravte hlasitosť stláčaním tlačidla **VOL +/-**.

## Predvolené nastavenie rozhlasových staníc

Pre FM môžete vopred nastaviť 50 staníc.

Pred ladením skontrolujte, či je hlasitosť znížená.

1. Stlačíte **F**, kým sa v okne displeja nezobrazí FM.
2. Vyberte požadovanú frekvenciu stlačením tlačidla **TUNING -/+** na diaľkovom ovládaní alebo stlačením **KK/▷▷** na zariadení.
3. Stlačte **JUKEBOX/MEMORY** na diaľkovom ovládači. V okne displeja bude blikať vopred nastavené číslo.
4. Na diaľkovom ovládači stlačte **PRESET-FOLDER ▲/▼** a vyberte požadované, vopred nastavené číslo.
5. Stlačte **JUKEBOX/MEMORY** na diaľkovom ovládači. Stanica je uložená.
6. Pre uloženie ďalších staníc zopakujte kroky 2 až 5.
7. Ak chcete počúvať stanicu uloženú ako predvolenú, stlačte tlačidlo **PRESET-FOLDER ▲/▼** alebo numerické tlačidlá **0 až 9**.

## Vymazanie všetkých uložených staníc

1. Stlačte tlačidlo **DELETE** na diaľkovom ovládači. Na displeji jednotky bude blikať nápis „DEL ALL“
2. Ak chcete vymazať všetky uložené rozhlasové stanice, stlačte **DELETE** na diaľkovom ovládači. Na displeji sa bude pohybovať odkaz „DELETED ALL“



## Zobrazenie informácií o rozhlasovej stanici

FM ladič sa dodáva so systémom RDS (Rádiový dátový systém). Táto funkcia zobrazuje informácie o rozhlasovej stanici, ktorú práve počúvate. Opakovane stlačíte **RDS/SET** na diaľkovom ovládači a prepínajte tak medzi rôznymi typmi údajov.

- PS** (Názov programovej služby)  
Na displeji sa zobrazí názov kanála.
- PTY** (Rozpoznanie typu programu)  
Na displeji sa zobrazí typ programu (napr. Jazz alebo Správy).
- RT** (Text rádia)  
Textová správa obsahujúca osobitné informácie z vysielania stanice.  
Na displeji sa môžu zobraziť tieto správy.
- CT** (Čas riadený stanicou)  
Zobrazuje čas vysielania stanice.

Stlačením **RDS/SET** na diaľkovom ovládači môžete vyhľadávať rozhlasové stanice podľa typu programu. Na displeji sa zobrazí naposledy zvolený typ programu. Stlačte **PTY** raz alebo viackrát a zvolte vami preferovaný typ programu. Stlačte a podržte **KK/▷▷**. Ladič spustí automatické vyhľadávanie. Po nájdení stanice sa vyhľadávanie zastaví.

## Nastavenie zvuku

### Nastavenie režimu zvuku

Tento systém má viaceré predvolené režimy ekvalizéra. Zobrazované položky ekvalizéra sa môžu líšiť v závislosti od zvukových zdrojov a efektov.

Požadovaný režim zvuku môžete vybrať pomocou tlačidla **EQUALIZER** na diaľkovom ovládači.

Na displeji	Popis
BASS (BASS BLAST) Alebo BASS+ (BASS BLAST+)	Posilňuje basy a mohutný zvuk.
POP CLASSIC ROCK JAZZ	Tento program dodá zvuku živú atmosféru, vďaka ktorej budete mať pocit, že sa nachádzate priamo na koncerte rockovej, populárnej, džezovej alebo klasickej hudby.
FOOT BALL	Môžete si vychutnať ekvalizér FOOTBALL STADIUM.
STANDARD	Užívajte si optimalizovaný zvuk.

Pomocou **SPECIAL EQ** na diaľkovom ovládači môžete zvoliť požadovaný zvukový režim.

Na displeji	Oblasti	Popis
FUNK, REGUETON, SAMBA, MERENGUE, AXE, SALSA, SERTANEJ, FORRO	Latinská Amerika	Optimalizovaný ekvalizér pre hudobný žáner preferovaný v každom regióne.
ARABIC	Bližky Východ	
DONGDUT	Indonézia	
AFRO	Afrika	
INDIA	India	

## Pokročilé funkcie

### Nahrávanie na USB

Na USB môžete nahráť rôzne zvukové zdroje (CD, AUX, FM)

1. Pripojte zariadenie USB k jednotke.
2. Stlačte tlačidlo **F**, aby ste vybrali funkciu, z ktorej chcete nahrávať.
3. Spustíte nahrávanie stlačením **USB REC** na diaľkovom ovládaní.

Funkcia	Stav	Výsledok
CD	Prehrať/ pozastaviť	Nahrané až po zastavení.
	Pokračovanie po zastavení (strana 30)	Rýchla nahrávka poslednej skladby
	Úplné zastavenie	Rýchla nahrávka všetkých skladieb V nižšie uvedenom prípade je rozsah obmedzený. - Po vyhľadání súboru (stránka 18), rýchla nahrávka indexovanej skladby. - Len počas zobrazenia názvu priečinka na displeji, rýchly záznam všetkých skladieb v priečinku. (Režim vyhľadávania priečinka sa vypne po zadaní režimu vyhľadávania priečinkov, ak počas niekoľkých sekúnd nie je stlačené žiadne tlačidlo.) (stránka 18) - Po zapnutí JUKE BOX (stránka 29), rýchla nahrávka všetkých skladieb JUKE BOXU.
AUX, FM	-	Nahrané až po zastavení.

### Na zastavenie nahrávania

Ak chcete zastaviť nahrávanie, stlačte tlačidlo **USB REC** na diaľkovom ovládači.

### Voľba rýchlosti dátového toku (prenosovej rýchlosti)

1. Stlačte a podržte tlačidlo **USB REC** na diaľkovom ovládači na dlhšie než 3 sekundy.
2. Stlačením tlačidla **KK/BB** vyberte bitový tok.
3. Ak chcete nastavenie dokončiť, stlačte tlačidlo **USB REC** na diaľkovom ovládači.

Výroba neoprávnených kópií materiálu chráneného proti kopírovaniu, vrátane počítačových programov, súborov, vysielaní a zvukových nahrávok, môže byť porušením autorských práv a môže naplňať podstatu trestného činu.

Toto zariadenie by ste nemali používať na takéto účely.

**Správajte sa zodpovedne.  
Rešpektujte autorské práva.**

### ! Poznámka

- Ak zastavíte prebiehajúce nahrávanie, uloží sa súbor, do ktorého sa práve nahrávalo (Okrem prípadu, keď sa nahrávajú MP3/ WMA súbory, ktoré sú v stave zastavenia.)
- Počas nahrávania neodstraňujte USB zariadenie a ani nevypnite jednotku. V opačnom prípade sa vytvorí nekompletný súbor, ktorý sa v počítači nebude dať odstrániť.
- Ak nahrávanie na USB zariadenie nefunguje, v okne displeja sa zobrazí nápis „NO USB“, „ERROR“, „USB FULL“, „NOT SUPPORT“ alebo „FILE MAX“.
- Pri nahrávaní na USB nie je možné použiť viacnásobnú čítačku kariet alebo externý pevný disk.
- Keď nahrávate dlhý čas, nahrá sa súbor s veľkosťou 512 Mbyte.

### ! Poznámka

- Môžete nahrávať mikrofón MIC. (okrem prípadu, keď sa nahráva CD, ktoré je v stave zastavenia.)
- Hlasitosť nahrávaného zvuku z mikrofónu môžete ovládať pomocou ovládania úrovne vstupného signálu mikrofónu.
- Uložiť sa dá najviac 2000 súborov.
- V prípade nepodporovaného MP3/WMA súboru sa nahrávanie daného súboru môže zastaviť.
- Ak nahrávate v priebehu prehrávania, výstupom je aktuálne prehrávaný zvuk.
- Funkcie VOICE CANCELLER alebo KEY CHANGER sa resetujú, pokiaľ v priebehu používania funkcie VOICE CANCELLER alebo KEY CHANGER použijete funkciu nahrávania.
- V priebehu nahrávania nie je možné používať funkcie VOICE CANCELLER ani KEY CHANGER.
- Uloží sa nasledovne.

AUDIO CD	MP3/WMA
Stav prehrávania alebo pozastavenia ■ CD_REC   AUDIO_0001   AUDIO_0002   -   -	Stav prehrávania alebo pozastavenia ■ FILE_REC   AUDIO_0001   AUDIO_0002   -   -
Iný stav ■ CD_REC   TRACK_0001   TRACK_0002   -   -	Iný stav ■ FILE_REC   ABC(File name)   DEF(File name)   -   -
Iný zdroj*	Ladič
■ OTHERS_REC   AUDIO_0001   AUDIO_0002   -   -	■ TUNER_REC   AUDIO_0001_107-FM   -   -

\*: AUX a pod.

Ladič: Zobrazí sa aktuálna frekvencia nahrávania.

## Prehrávanie JUKE BOX

Funkcia JUKE BOX vám umožní vytvoriť zoznam z vašich obľúbených skladieb/súborov z disku alebo zariadenia USB. Môžete zadať zoznam skladieb obsahujúci až 100 skladieb/súborov.

### Vytvorenie zoznamu JUKE BOX

1. Stlačte a podržte **JUKEBOX/MEMORY** na diaľkovom ovládači a vstúpte do režimu editovania. (Ak na diaľkovom ovládaní stlačíte **JUKEBOX/MEMORY**, prehrávanie sa zastaví.)
2. Stláčaním tlačidla **⏮/⏭** na diaľkovom ovládači vyberte skladbu/súbor.
3. Pre uloženie stopy/súboru stlačte na diaľkovom ovládaní tlačidlo **JUKEBOX/MEMORY**.
4. Zopakujte kroky 2-3, ak chcete uložiť aj iné skladby/súbory. (Zoznam môžete upraviť stlačením **PRESET-FOLDER Λ/V** na diaľkovom ovládači, potom vyberte číslo programu JUKE BOX.)
5. Na diaľkovom ovládaní znova stlačte tlačidlo **JUKEBOX/MEMORY**.

Po dokončení zoznamu skladieb JUKE BOX ho môžete prehrať stlačením tlačidla **▶** na diaľkovom ovládaní.

#### ! Poznámka

Pri vytváraní alebo upravovaní zoznamu JUKE BOX je režim REPEAT vypnutý.

### Vychutnávajte si JUKE BOX

Na diaľkovom ovládaní raz stlačte tlačidlo **JUKEBOX/MEMORY**. Na displeji sa zobrazí "ON - JUKE BOX".

Ak chcete prehrávať zoznam JUKE BOX, stlačte tlačidlo **▶** na diaľkovom ovládači.

Túto voľbu zrušíte, ak na diaľkovom ovládaní opäť stlačíte tlačidlo **JUKEBOX/MEMORY**. Na displeji sa zobrazí „OFF - JUKE BOX“.

### Editácia JUKE BOX

1. Ak chcete prejsť do režimu úprav, stlačte a podržte tlačidlo **JUKEBOX/MEMORY** na diaľkovom ovládači. (Ak na diaľkovom ovládaní stlačíte **JUKEBOX/MEMORY**, prehrávanie sa zastaví.)

2. Stlačte **PRESET-FOLDER Λ/V** na diaľkovom ovládači a vyberte skladbu/súbor, ktoré chcete editovať.
3. Stlačte tlačidlo **⏮/⏭** na diaľkovom ovládači.
4. Na diaľkovom ovládaní stlačte tlačidlo **JUKEBOX/MEMORY**.
5. Pre uloženie ďalších skladieb alebo súborov opakujte kroky 2 až 4.
6. Na diaľkovom ovládaní znova stlačte tlačidlo **JUKEBOX/MEMORY**.

Pre prehranie zoznamu skladieb JUKE BOX stlačte **▶** na diaľkovom ovládaní.

### Vymazanie zoznamu JUKE BOX

Funkcia vymazávania funguje len v režime editovania.

1. Stlačte a podržte **JUKEBOX/MEMORY** na diaľkovom ovládači a vojdite do režimu editovania.  
Alebo

Na vstup do režimu úpravy stlačte tlačidlo **DELETE** na diaľkovom ovládaní, kým sa prehráva zoznam JUKE BOX.

2. Vyberte skladbu opakovaným stláčaním **PRESET-FOLDER Λ/V** na diaľkovom ovládači.
3. Ak je skladba vybraná, stlačte tlačidlo **DELETE** na diaľkovom ovládaní.

#### ! Poznámka

- Ak neexistuje žiadny zoznam JUKE BOX, na displeji sa po stlačení tlačidla **JUKEBOX/MEMORY** zobrazí "NO PROG".
- V nižšie uvedených prípadoch sa JUKE BOX vypne.
  - Prepnutie na inú funkciu.
  - Vypnutie a zapnutie zariadenia.
  - Použitie numerických tlačidiel na diaľkovom ovládači.
- V nižšie uvedených prípadoch sa zoznam JUKE BOX vymaže.
  - Vybratie disku alebo odstránenie USB zariadenia.
  - Vymazanie alebo nahranie hudobných súborov na USB zariadenie.

## Ostatné funkcie

### Dočasné vypnutie zvuku

Stlačením  na diaľkovom ovládači stlmíte zvuk.

Zvuk jednotky môžete stlmiť, ak chcete napr. prijať telefonický hovor; v okne displeja sa zobrazí „MUTE“.

Ak ich chcete zrušiť, znova stlačte tlačidlo  na diaľkovom ovládači alebo zmeňte úroveň hlasitosti.

### Režim CHILDSAFE

Táto funkcia pomáha zabrániť tomu, aby ste zostali prekvapení, keď zapnete jednotku v prípade, že je hlasitosť jednotky nastavená na vysokú úroveň.

Ak chcete zapnúť režim CHILDSAFE, stlačte a podržte  na jednotke, keď je hlasitosť jednotky „MIN“.

V režime CHILDSAFE sa hlasitosť zvyšuje postupne.

Ak chcete vypnúť režim CHILDSAFE, stlačte a podržte  na jednotke, keď je hlasitosť jednotky „MIN“ a keď je tento režim zapnutý.



#### Poznámka

V prípade CD, USB alebo BT (**Bluetooth**) funkcie režim CHILDSAFE nebude fungovať približne 2 minúty od zapnutia jednotky, aj keď bude tento režim aktívovaný.

## DEMO

V stave vypnutia raz stlačte na jednotke tlačidlo **MIC ECHO / DEMO**. Jednotka sa zapne a v okienku displeja zobrazí každú z funkcií.

Funkciu DEMO zrušíte, keď na zariadení opäť stlačíte tlačidlo **MIC ECHO / DEMO**.

## Pokračovanie po zastavení

Zariadenie zaznamená miesto, kde ste stlačili tlačidlo  v závislosti od disku alebo USB.

Dvojnásobným stlačením a podržaním  prístroj vymaže bod zastavenia.

## Používanie mikrofónu

1. Do konektoru MIC zapojte mikrofón.
2. Prehrajte požadovanú hudbu.
3. Spievajte spolu so sprievodom. Upravte hlasitosť mikrofónu stláčaním tlačidla **MIC VOL -/+** na jednotke.

### ! Poznámka

- Ak mikrofón nepoužívate, nastavte hlasitosť MIC na minimum, alebo MIC vypnite a mikrofón vyťahnite z MIC zásuvky pre mikrofón.
- Ak je mikrofón nastavený príliš blízko reproduktora, môže dochádzať ku vzniku kvíľivého zvuku. V tomto prípade presuňte mikrofón do bezpečnej vzdialenosti od reproduktora alebo znížte úroveň hlasitosti pomocou ovládača **MIC VOL -** na jednotke.
- Ak bude zvuk z mikrofónu veľmi hlasitý, môže byť skreslený. V takom prípade nastavte hlasitosť mikrofónu stláčaním tlačidla **MIC VOL -**.
- Zvuku môžete pridať efekt ozveny z mikrofónu stláčením tlačidla **MIC ECHO** na diaľkovom ovládaní alebo tlačidla **MIC ECHO / DEMO** na jednotke.

## Funkcia ODSTRÁNENIE HLASU

Umožňuje vám potlačiť vokálnu linku počas prehrávania hudby z rôznych vstupných zdrojov.

Stlačte **VOICE CANCELLER** na diaľkovom ovládači a „ON - VOICE CANCELLER“ sa zobrazí na displeji.

Pre zrušenie, stlačte znova **VOICE CANCELLER** na diaľkovom ovládači.

Kvalita funkcie VOICE CANCELLER sa môže líšiť v závislosti od podmienok nahratia hudobných súborov.

### ! Poznámka

- Táto funkcia je dostupná pre funkcie CD, USB alebo BT (**Bluetooth**).
- Pokiaľ funkcia nie je k dispozícii, v okne na displeji sa zobrazí „NOT SUPPORT“.
- Táto funkcia je k dispozícii len vtedy, keď je pripojený mikrofón.
- Pokiaľ nie je mikrofón pripojený, na displeji sa zobrazí hlásenie „INSERT MIC“.
- Nie je k dispozícii s mono zdrojom.
- Na inicializáciu funkcie zmeňte funkciu alebo odpojte mikrofón.
- Táto funkcia nemusí byť inicializovaná v závislosti od stavu pripojených zariadení.

## Funkcia ZMENA TÓNINY

Tóninu môžete upraviť v 9 krokoch (4 kroky nahor, 4 kroky nadol a pôvodná tónina).

- Pre postupné zvýšenie kľúčových tonalita opakovane stlačte tlačidlo **KEY CHANGER(#)** počas prehrávania.
- Pre postupné znižovanie kľúčových tonalita opakovane stlačte tlačidlo **KEY CHANGER(b)** počas prehrávania.



### Poznámka

- Táto funkcia je dostupná pre funkcie CD, USB alebo BT (**Bluetooth**).
- Na inicializáciu funkcie zmeňte funkciu, odpojte mikrofón alebo zmeňte hudbu.
- Táto funkcia nemusí byť inicializovaná v závislosti od pripojených zariadení.
- Ak nie je funkcia k dispozícii, v okne na displeji sa zobrazí hlásenie "NOT SUPPORT".
- Pokiaľ nie je mikrofón pripojený, na displeji sa zobrazí hlásenie "INSERT MIC"

## VOCAL EFFECTS (hlasové efekty)

Keď pripojíte mikrofón do zdieľky MIC, môžete sa potešiť funkciou karaoke tak, že budete meniť hlas v skladbách z rôznych zdrojov.

Ak chcete vybrať režim rôzne vokálne efekty, stlačte **VOCAL EFFECTS** niekoľko krát, keď sa objaví v režime, vokálne efekty v okne displeja.

BASS → SOPRANO → HELIUM → ROBOT → DUET MAN → DUET WOMAN → BASS ECHO1 → SOPRANO ECHO1 → HELIUM ECHO1 → ROBOT ECHO1 → DUET MAN1 → DUET WOMAN1 → BASS ECHO2 → SOPRANO ECHO2 → HELIUM ECHO2 → ROBOT ECHO2 → DUET MAN2 → DUET WOMAN2 → OFF



### Poznámka

- Pokiaľ nie je mikrofón pripojený, na displeji sa zobrazí hlásenie "INSERT MIC"
- Ak stlačíte tlačidlo KEY CHANGER alebo MIC ECHO v režime VOCAL EFFECTS, po zálohovaní aktuálnych efektov VOCAL EFFECTS vypnete režim VOCAL EFFECTS a použijete KEY CHANGER alebo režim ECHO.
- Režim VOCAL EFFECTS vypnete stlačením a podržaním tlačidla **VOCAL EFFECTS**.



## ECHO (echo)

Ak pripojíte mikrofón do zdiery MIC, môžete zvuku z mikrofónu prepožičať echo efekt tým, že stlačíte tlačidlo **MIC ECHO** na diaľkovom ovládaní alebo **MIC ECHO / DEMO** na jednotke.

ECHO 1 → ECHO 2 → OFF

### ! Poznámka

- Pokiaľ nie je mikrofón pripojený, na displeji sa zobrazí hlásenie "INSERT MIC"
- Ak v režime ECHO stlačíte tlačidlo **VOCAL EFFECTS**, po dobehu aktuálneho zvuku ECHO sa režim ECHO vypne a zapne sa režim VOCAL EFFECTS. Opätovným stlačením tlačidla **MIC ECHO** na diaľkovom ovládači alebo **MIC ECHO / DEMO** na zariadení po reprodukciu aktuálnych efektov VOCAL EFFECTS môžete obsluhovať režim ECHO.

## LIGHTING

Táto funkcia slúži na vytvorenie klubovej atmosféry pomocou svetiel reproduktora.

Stlačte tlačidlo **LIGHTING** na jednotke.

Režim sa zmení po každom stlačení:

PARTY → WATER → FOREST → (MY STYLE) → OFF

### ! Poznámka

- Funkcia osvetlenia je dostupná vo všetkých funkciách.
- Režim osvetlenia si zachová svoj predchádzajúci režim, keď najskôr stlačíte **LIGHTING** na jednotke. Režim môžete prepnúť opakovaným stlačením.
- Ak chcete použiť funkciu MYSTYLE, musíte zaregistrovať zdroj v aplikácii „LG XBOOM!“
- Nepozerajte sa priamo na osvetlenú plochu, keď je zapnutá funkcia LIGHTING.
- Ak je jas osvetlenia príliš ostrý, rozsviette v miestnosti a vypnite funkciu **LIGHTING** prístroja.
- Podsvietenie môžete tiež vypnúť stlačením a podržaním **LIGHTING** na zariadení.

## Nastavenie časovača spánku

Opakovane stlačte tlačidlo **SLEEP** na diaľkovom ovládaní pre výber odkladu o 10 až 180 minút. Po uplynutí doby odkladu sa zariadenie vypne. Ak chcete zrušiť funkciu spánku, stláčajte na diaľkovom ovládači opakovane tlačidlo **SLEEP**, pokiaľ sa nezobrazí „OFF“.



### Poznámka

- Môžete skontrolovať zostávajúci čas, skôr než dôjde k vypnutiu zariadenia. Na diaľkovom ovládaní stlačte **SLEEP** pre kontrolu alebo zmenu zostávajúceho času.
- Zostávajúci čas môžete zmeniť, keď displej zobrazuje zostávajúci čas alebo informáciu „DIMMER“.

## Stlmenie

Na diaľkovom ovládaní opäť stlačte tlačidlo **SLEEP**. Okno displeja sa stmaví o polovicu. Zrušenie dosiahnete opakovaným stláčaním tlačidla **SLEEP** na diaľkovom ovládaní, kým sa neobjaví „OFF“.



### Poznámka

Po aktivácii stmievača sa vypnú všetky svetlá.

## Automatické vypnutie

Táto jednotka sa z dôvodu úspory elektrickej energie automaticky vypne v prípade, že hlavná jednotka nie je pripojená k externému zariadeniu a nepoužíva sa už 15 minút. Jednotka sa tiež vypne sama po šiestich hodinách, ak sa hlavná jednotka pripojí k inému zariadeniu pomocou analógových vstupov.

Funkcia Automatického vypnutia sa použije iba pre HLAVNÝ spotrebič v prípade pripojenia WIRELESS PARTY LINK. V prípade PODRIADENÉHO spotrebiča je pre prípad odpojenia PODRIADENÉHO spotrebiča od HLAVNÉHO spotrebiča k dispozícii Automatické vypnutie.

## Ako odpojiť bezdrôtové sieťové pripojenie alebo bezdrôtové zariadenie

Vypnite jednotku stlačením a podržaním tlačidla napájania na viac ako 5 sekúnd.

## AUTO POWER zapnuté.

Táto jednotka sa automaticky zapne a vypne vstupným zdrojom: BT (**Bluetooth**) alebo TV prijímač LG

Keď zapnete televízny prijímač pripojený k tomuto zariadeniu, zariadenie rozpozná vstupný signál a vyberie príslušnú funkciu. Zo zariadenia sa ozve zvuk.

Ak sa pokúsíte pripojiť zariadenie **Bluetooth**, táto jednotka sa zapne a pripojí vaše zariadenie **Bluetooth**. Môžete prehrávať svoju hudbu.

Keď toto zariadenie vždy vypnete stlačením tlačidla  na zariadení na 5 sekúnd, môžete zapnúť alebo vypnúť funkciu AUTO POWER.

Na displeji	Opis
ON-AUTO POWER	Funkcia AUTO POWER je zapnutá.
OFF-AUTO POWER	Funkcia AUTO POWER je vypnutá.

### ! Poznámka

- V závislosti od pripojeného zariadenia nemusí táto funkcia fungovať.
- V závislosti od pripojeného zariadenia sa jednotka zapne, ale funkcia **Bluetooth** sa nemusí pripojiť.
- Ak odpojíte pripojenie **Bluetooth** prostredníctvom tejto jednotky, niektoré zariadenia **Bluetooth** sa budú stále pokúšať pripojiť k danej jednotke. Preto odporúčame, aby ste odpojili dané pripojenie ešte pred vypnutím jednotky.
- Ak sa pokúsite pripojiť aplikáciu „LG XBOOM“, na tejto jednotke sa zapne funkcia **Bluetooth**.
- Ak jednotku zapnete pomocou funkcie LG televízora alebo funkcie **Bluetooth**, zapne sa správna funkcia tejto jednotky.
- Ak ste túto jednotku už spárovali, táto jednotka sa automaticky zapne pomocou vstupného zdroja, keď sa táto jednotka zapne.

## Zmena automatickej funkcie

Táto jednotka rozpoznáva vstupné signály, ako je **Bluetooth** alebo LG TV, a následne ich mení na vhodnú funkciu.

### Keď sa pokúsite pripojiť zariadenie Bluetooth

Keď sa pokúsite pripojiť zariadenie **Bluetooth** k tejto jednotke, vyberie sa funkcia **Bluetooth**. Prehrávajte hudbu na svojom zariadení **Bluetooth**.

### Ak je pripojený LG TV

Ak zapnete svoj LG TV pripojený pomocou LG Sound Sync, táto jednotka zmení funkciu na LG TV. Zvuk môžete počúvať zo svojho TV.

### ! Poznámka

- Táto funkcia nie je dostupná počas nahrávania alebo vymazávania.
- Táto funkcia funguje len so zariadeniami, ktoré už boli predtým pripojené.
- Ak je nastavená funkcia uzamknutia **Bluetooth**, bude pripojenie cez **Bluetooth** k dispozícii len pre **Bluetooth** zariadenia a televízny prijímač LG. (strana 21)

## Nastavenie hodín

1. Zapnite jednotku.
2. Na diaľkovom ovládaní stlačte a podržte tlačidlo **CLOCK**.
3. Stláčaním **⏮/⏭** na diaľkovom ovládači zvolte režim času.
  - AM 12:00 (12-hodinový formát času) alebo 0:00 (24-hodinový formát času)
4. Pre potvrdenie voľby stlačte tlačidlo **RDS/SET** na diaľkovom ovládaní.
5. Stláčaním tlačidla **⏮/⏭** na diaľkovom ovládači zvolte hodiny.
6. Stlačte tlačidlo **RDS/SET** na diaľkovom ovládaní.
7. Stláčaním tlačidla **⏮/⏭** na diaľkovom ovládači zvolte minúty.
8. Stlačte tlačidlo **RDS/SET** na diaľkovom ovládaní.

## Nastavenie hodín pomocou aplikácie „LG XBOOM“

Nainštalujte si aplikáciu „LG XBOOM“ do svojho zariadenia Android. (strana 22-23)

Hodiny na vašej jednotke sa automaticky synchronizujú s vašim zariadením po aktivovaní pripojenia **Bluetooth** cez aplikáciu „LG XBOOM“.

## Používanie prehrávača ako budíka

1. Zapnite jednotku.
2. Stlačte a podržte tlačidlo **ALARM** na diaľkovom ovládaní.
3. Pomocou tlačidla **⏮/⏭** na diaľkovom ovládaní zmeňte hodiny a minúty a stlačením tlačidla **RDS/SET** na diaľkovom ovládaní voľbu uložte.
4. Pre výber funkcie stlačte na diaľkovom ovládaní tlačidlo **⏮/⏭**, vyberte funkciu a stlačením tlačidla **RDS/SET** voľbu uložte.
  - Pre voľbu prednastaveného čísla tuneru stlačte na diaľkovom ovládaní tlačidlo **⏮/⏭** a potom stlačte **RDS/SET** na diaľkovom ovládaní. Pokiaľ nie je prednastavené žiadne číslo, tento krok sa preskočí.
5. Hlasitosť zmeníte stlačením tlačidla **⏮/⏭** na diaľkovom ovládaní a voľbu uložíte stlačením tlačidla **RDS/SET** na diaľkovom ovládaní.

### ! Poznámka

- Ak ste nastavili hodiny, môžete čas zobrazit stlačením tlačidla **CLOCK** na diaľkovom ovládaní aj v prípade, že je zariadenie vypnuté.
- Po nastavení času môžete nastaviť budík.
- Ak ste nastavili hodiny a budík, môžete informácie o nastavení skontrolovať stlačením tlačidla **ALARM** na diaľkovom ovládači, aj keď je zariadenie vypnuté.
- Stlačením tlačidla **ALARM** (budíček) na diaľkovom ovládaní si môžete zvolit zapnutie alebo vypnutie režimu budička (**ALARM ON/OFF**).

## LG Sound Sync



Niektoré funkcie tejto jednotky môžete ovládať diaľkovým ovládačom svojho televízora pomocou funkcie LG Sound Sync. Je kompatibilná s LG televízormi, ktoré podporujú LG Sound Sync. Skontrolujte, či je na vašom televízore logo LG Sound Sync.

Funkcie, ktoré sa dajú ovládať diaľkovým ovládačom LG televízora: Zvýšenie/zníženie hlasitosti, stlmenie  
Podrobnosti o funkcii LG Sound Sync nájdete v návode na použitie televízora.

1. Zariadenie zapnete stlačením tlačidla .
2. Opakovane stláčajte tlačidlo **F**, až kým nebude navolená funkcia LG televízora.
3. Nastavte výstup zvuku na televízore, ak chcete počúvať zvuk cez túto jednotku:  
Ponuka nastavenia televízora [Sound] → [TV Sound output] → [LG Sound Sync (Wireless)].  
V okne displeja sa približne na 3 sekundy zobrazí nápis „PAIRED“ a potom v okne displeja uvidíte nápis „LG TV“, ak sa televízor a táto jednotka spoja normálne.

### ! Poznámka

- Pri používaní LG Sound Sync môžete tiež používať diaľkový ovládač tejto jednotky. Ak znovu použijete diaľkový ovládač televízora, jednotka sa synchronizuje s televízorom.
- Ak pripojenie zlyhá, skontrolujte stav tejto jednotky a svojho televízora: výkon, funkcie.
- Skontrolujte stav tejto jednotky a pripojenie v nižšie uvedených prípadoch, keď používate LG Sound Sync.
  - Zariadenie je vypnuté.
  - Zmena na inú funkciu
  - Odpojenie bezdrôtového pripojenia spôsobené rušením alebo vzdialenosťou.
- Množstvo času potrebného pre vypnutie tejto jednotky sa líši v závislosti od vášho televízora.
- Ak sa pokúsite prepnúť funkciu použitím funkcie LG televízora, hlasitosť sa zmení v súlade s úrovňou hlasitosti LG televízora.
- Detaily ponuky nastavenia televízora sa líšia v závislosti od modelu vášho televízora.
- Ak zariadenie vypnete priamo stlačením tlačidla , systém LG Sound Sync sa odpojí. Aby ste mohli túto funkciu znovu použiť, musíte znovu spojiť TV prijímač a systém LG Sound Sync.
- Hlasitosť môžete zvýšiť vtedy, keď sú televízny prijímač a toto zariadenie pripojené prostredníctvom systému LG Sound Sync. Znížte hlasitosť televízneho prijímača, potom ho spojte s týmto zariadením.
- Keď zapnete svoj LG TV prijímač pripojený pomocou LG Sound Sync, alebo keď zadáte funkciu LG TV, zariadenie prejde automaticky do funkcie LG TV.
- Výstup zvuku z TV prijímača by ste mali nastaviť ručne podľa verzie TV prijímača.
- Ak nastavujete hlasitosť TV, keď je táto jednotka a TV prepojená pomocou LG Sound Sync, hlasitosť tejto jednotky sa môže zvýšiť kvôli synchronizácii hlasitosti s TV.

## Pripojenie WIRELESS PARTY LINK

Zvuk si môžete vychutnať použitím dvoch reproduktorov. Pre vychutnávanie WIRELESS PARTY LINK, si potrebujete zakúpiť ďalší reproduktor.

Je kompatibilné so zariadením, ktoré podporuje WIRELESS PARTY LINK.

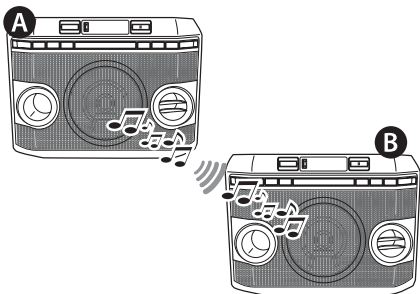

1. Na zariadení stlačte **TWIN**. V okne displeja sa zobrazí výzva na výber režimu ROLE SELECT.
2. Pomocou tlačidla **TWIN** na zariadení môžete zvoliť režim MAIN alebo OTHER.
  - **A** spotrebič: zvolí funkciu MAIN.
  - **B** spotrebič: zvolí funkciu OTHER.
 Oba spotrebiče sa pokúsia vzájomne spojiť.
3. Keď sú tieto zariadenia navzájom úspešne pripojené, názov každého z pripojených zariadení sa zobrazí v každom zariadení.

### ! Poznámka

- Pri používaní LG Sound Sync nebude táto funkcia k dispozícii. Ak pripojíte LG TV, v okienku displeja sa zobrazí funkcia „NOT SUPPORT“.
- Mikrofón môžete používať iba na OTHER spotrebiči. V prípade OTHER spotrebiča budú podporované iba niektoré funkcie.
- Pokiaľ je WIRELESS PARTY LINK odpojený, OTHER spotrebič sa prepne na funkciu BT (**Bluetooth**).
- Pokiaľ spojenie zlyhá, v okne na displeji sa zobrazí hlásenie „FAILED“.
- Funkcia Stišenia sa vzájomne synchronizuje.
- Spojenie cez WIRELESS PARTY LINK sa preruší, ak zariadenie vypnete alebo na zariadení stlačíte **TWIN**.
- Po pripojení WIRELESS PARTY LINK nemožno pripojiť PARTY LINK s AUX.
- Zvuk zariadenia MAIN a OTHER sa môže líšiť v závislosti od kvality prehrávania alebo zdroja.
- Počas pripájania cez rozhranie **Bluetooth** venujte pozornosť týmto informáciám.
  - K zariadeniu MASTER možno pripojiť len jedno zariadenie s rozhraním **Bluetooth**. K zariadeniu SLAVE nie je možné pripojiť žiadne zariadenie s rozhraním **Bluetooth**.
  - Bezdrôtové pripojenie WIRELESS PARTY LINK je podporované len pri zariadení s operačným systémom Android. (Pripojenie WIRELESS PARTY LINK nemusí byť podporované v závislosti od špecifikácií zariadenia alebo operačného systému.)
  - Odstrániteľné/odpojiteľné zariadenia s rozhraním **Bluetooth** (napr. Dongle atď.) nebudú podporovať spojenie WIRELESS PARTY LINK.
  - V prípade pripojenia WIRELESS PARTY LINK zariadenie s rozhraním **Bluetooth** nie je k dispozícii na nahrávanie či vymazávanie.
  - Ak pripojíte WIRELESS PARTY LINK, kým prehrávate z pripojeného **Bluetooth** zariadenia, v závislosti od špecifikácií telefónu môže dôjsť k opakovanému pripojeniu.

# Riešenie problémov

## Všeobecné

Problém	Príčina a riešenie
Jednotka nefunguje správne.	<ul style="list-style-type: none"> <li>• Vypnite napájanie zariadenia a pripojených externých jednotiek (TV prijímača, basového reproduktora, DVD prehrávača, zosilňovača atď.) a opäť ich zapnite.</li> <li>• Odpojte napájací kábel tejto jednotky a pripojeného externého zariadenia (televízor, woofery, DVD prehrávač, zosilňovač a pod.) a skúste ho znova pripojiť.</li> <li>• Po odpojení zariadenia od zdroja sa predchádzajúce nastavenia nemusia uložiť.</li> </ul>
Žiadne napájanie.	<ul style="list-style-type: none"> <li>• Napájací kábel nie je zapojený. Zapojte napájací kábel.</li> <li>• Skontrolujte, či nevypadol elektrický prúd. Skontrolujte, či fungujú iné elektronické zariadenia.</li> </ul>
Žiadny zvuk.	<ul style="list-style-type: none"> <li>• Skontrolujte, či ste zvolili správnu funkciu. Stlačte tlačidlo funkcie a skontrolujte zvolenú funkciu.</li> </ul>
Jednotka nezačne prehrávať.	<ul style="list-style-type: none"> <li>• Je vložený neprehrávateľný disk. Skontrolujte prehrávateľnosť disku.</li> <li>• Nie je vložený žiadny disk. Vložte disk.</li> <li>• Disk je znečistený. Očistite disk. (strana 43)</li> <li>• Disk je vložený naopak. Položte disk tak, aby označenie alebo potlačená strana smerovali nahor.</li> </ul>
Rozhlasové stanice sa nedajú dobre naladiť.	<ul style="list-style-type: none"> <li>• Anténa je v nesprávnej polohe alebo je slabo pripojená. Anténu pevne pripojte.</li> <li>• Signál rozhlasovej stanice je príliš slabý. Nalad'te stanicu manuálne.</li> <li>• Žiadne stanice nie sú uložené ako predvolené alebo predvolené stanice boli vymazané (pri ladení podľa vopred nastavených kanálov). Vopred nastavte nejaké rozhlasové stanice, pozrite si stranu 24.</li> </ul>

Problém	Príčina a riešenie
Diaľkový ovládač nefunguje dobre.	<ul style="list-style-type: none"> <li>Diaľkový ovládač je príliš ďaleko od zariadenia. Diaľkový ovládač používajte do vzdialenosti približne 7 m.</li> <li>Medzi diaľkovým ovládačom a zariadením sa nachádza prekážka. Odstráňte prekážku.</li> <li>Batérie v diaľkovom ovládači sú slabé. Vymeňte batérie za nové.</li> </ul>
Nefungujú svetlá reproduktorov.	<ul style="list-style-type: none"> <li>Svetelné efekty si vyskúšajte stlačením tlačidla <b>LIGHTING</b>. (strana 33)</li> </ul>
LG Sound Sync nefunguje.	<ul style="list-style-type: none"> <li>Skontrolujte, či váš LG televízor podporuje funkciu LG Sound Sync.</li> <li>Skontrolujte pripojenie funkcie LG Sound Sync.</li> <li>Skontrolujte nastavenie zvuku na svojom televízore a tejto jednotke.</li> </ul>
Funkcia AUTO POWER napájania nefunguje.	<ul style="list-style-type: none"> <li>Skontrolujte pripojenie externého zariadenia, napríklad TV alebo zariadenia Bluetooth.</li> <li>V závislosti od pripojeného zariadenia nemusí táto funkcia fungovať.</li> </ul>

## POZNÁMKY pre spustenie režimu Demo

Problém	Príčina a riešenie
Pomocou tlačidla „F“ je nie možné zmeniť typ zdroja, akými sú BT ( <b>Bluetooth</b> ), USB a iné. Na displeji je znázornený iba DEMO režim.	<ul style="list-style-type: none"> <li>Stlačte tlačidlo „<b>DEMO</b>“ na zariadenie na 15 sekúnd.</li> </ul>
Diaľkový ovládač nefunguje správne.	



## Všeobecné technické údaje

Všeobecné	
Požiadavky na napájanie	Informácie nájdete na hlavnom štítku na zariadení.
Spotreba	Informácie nájdete na hlavnom štítku na zariadení.
	Sieťový pohotovostný režim: 0,5 W (Ak sú všetky sieťové porty aktivované.)
Rozmery (Š x V x H)	451,5 mm x 317,0 mm x 305,0 mm
Prevádzková teplota	5 °C až 35 °C
Prevádzková vlhkosť	5 % až 60 % RH

Vstupy/Výstupy	
Analogový zvukový vstup (AUX IN)	600 mV, 600 $\Omega$ , konektor RCA (L, R) x 1
Výstup analogového zvukového signálu (AUX OUT)	2,0 Vrms (1 kHz, 0 dB), 600 $\Omega$ , konektor RCA (L, R) x 1
Mikrofón (MIC)	Citlivosť 20 mV (1 kHz), 6,3 mm konektor x 1

Ladič	
Rozsah ladenia rádia FM	87,5 až 108,0 MHz alebo 87,5 až 108,00 MHz

Systém	
Frekvenčná odozva	80 až 18000 Hz
Pomer signálu a hluku	Viac ako 75 dB
Dynamický rozsah	Viac ako 80 dB
Napájacie napätie zbernice (USB)	5 V $\overline{\text{---}}$ 500 mA

Zosilňovač (celkový výstupný výkon RMS)	
Celkový výkon	220 W RMS (3 $\Omega$ pri 1 kHz, 25 % THD)

- Vyhotovenie a technické údaje podliehajú zmenám bez predchádzajúceho upozornenia.

## Ochranné známky a licencie



Označenie a logá **Bluetooth**® sú registrovanými ochrannými známkami, ktoré vlastní spoločnosť **Bluetooth SIG, Inc.** Akékoľvek použitie týchto značiek zo strany LG Electronics podlieha licenci. Iné ochranné známky a obchodné názvy sú majetkom príslušných vlastníkov.

## Údržba

### Poznámky k diskom

#### Manipulácia s diskami

Na disk nelepte papier alebo pásku.

#### Skladovanie diskov

Po prehratí uložte disk do obalu. Nevystavujte disk priamemu slnečnému svetlu alebo zdrojom tepla a nikdy ho nenechávajte v zaparkovanom aute vystavenom priamemu slnečnému svetlu.

#### Čistenie diskov

Odtlačky prstov a prach na disku môžu spôsobiť slabú kvalitu obrazu a skreslenie zvuku. Pred prehrávaním vyčistite disk čistou handričkou. Disk utierajte od stredu smerom von.

Na staré vinylové platne nepoužívajte silné rozpúšťadlá, ako sú benzín, riedidlo, komerčné dostupné čistiace prostriedky ani antistatický sprej.

## Manipulácia s jednotkou

### Pri preprave jednotky

Odložte si pôvodnú škatuľu a obalové materiály. Ak budete potrebovať jednotku odoslať, kvôli maximálnej ochrane ju zabaľte tak, ako bola pôvodne zabalená pri výrobe.

### Udržujte povrch jednotky čistý

V blízkosti jednotky nepoužívajte prchavé tekutiny, ako sú pesticídové spreje. Použitie nadmerného tlaku pri utieraní môže poškodiť povrch. Nenechávajte výrobky z gummy alebo plastov dlhší čas v kontakte s jednotkou.

### Čistenie jednotky

Na čistenie prehrávača používajte mäkkú, suchú handričku. Ak je povrch extrémne znečistený, použite mäkkú handričku mierne navlhčenú v roztoku jemného čistiaceho prostriedku. Nepoužívajte silné rozpúšťadlá, ako sú alkohol, benzín alebo riedidlo, pretože tie môžu poškodiť povrch jednotky.

### Údržba jednotky

Jednotka je technicky vyspelým, precíznym zariadením. Ak sú snímacia optická šošovka a diely pohonu disku znečistené alebo opotrebované, kvalita obrazu sa môže zhoršiť. Podrobné informácie vám poskytnú vaše najbližšie autorizované servisné stredisko.

