



Robotický vysávač E1
Návod na obsluhu



Pred použitím tohto výrobku si prečítajte návod na obsluhu. Súčasťou balenia je záručný list. Obrázky slúžia len na referenčné účely.

Dôležité bezpečnostné pokyny

Aby ste znížili riziko zranenia alebo poškodenia, pri inštalácii, používaní a údržbe svojho robota majte na pamäti nasledujúce bezpečnostné opatrenia:

- Pred použitím robota si prečítajte všetky bezpečnostné a prevádzkové pokyny.
- Bezpečnostné a prevádzkové pokyny si odložte pre prípad, že by ste ich v budúcnosti potrebovali.
- Dbajte na všetky varovania uvedené na robote, batérii, nabíjacej základni a v návode na obsluhu.
- Dodržiavajte všetky pokyny týkajúce sa obsluhy a používania.
- Externý flexibilný kábel alebo kábel jednotky napájacieho zdroja nie je možné vymeniť. Ak dôjde k poškodeniu kábla alebo zástrčky, treba zlikvidovať celý napájací zdroj.
- Tento výrobok je určený na pripojenie výhradne do štandardnej elektrickej zásuvky. Výrobok sa nesmie používať so žiadnym druhom výkonového meniča. Pri používaní výkonových meničov okamžite zaniká záruka.
- **UPOZORNENIE:** Nabíjajte výhradne nasledujúce batérie určené pre robota: max. 14,4 V, max. 2 600 mAh typu Ni-MH alebo max. 2 600 mAh typu Li-ion. Iné typy batérií môžu prasknúť a spôsobiť zranenie. Ak potrebujete vymeniť batériu správnym spôsobom, vždy sa obráťte na stredisko služieb zákazníkom.
- Pred dlhodobým uskladnením alebo prepravou batériu vždy nabite a spolu s príslušenstvom ju z robota vytiahnite.
- Pred likvidáciou zariadenia z neho treba batériu vybrať. Ak chcete vybrať batériu zo zariadenia, najprv odskrutkujte skrutky na spodnej strane. Následne vytiahnite hlavnú dosku plošných spojov a pomocou skrutkovača odskrutkujte kryt batérie. Batérie odstráňte po odpojení rýchlospojky.
-  **VAROVANIE** Vystavenie chemickým látkam: V prípade vytečenia batérie zabráňte kontaktu kvapaliny s očami alebo pokožkou. Ak došlo ku kontaktu, postihnutú oblasť si umyte veľkým množstvom vody a vyhľadajte lekársku pomoc. Batérie (aj použité batérie v prípade likvidácie robota) vložte do uzavretého plastového vrečka a zlikvidujte bezpečným spôsobom podľa miestnych predpisov o ochrane životného prostredia.
-  **VAROVANIE** Riziko požiaru alebo výbuchu: Batérie nedrvtite ani nerozoberajte. Batériu nezahrievajte ani nepokladajte do blízkosti akýchkoľvek zdrojov tepla, ani na priame slnečné svetlo. Batériu nespáľujte ani neskratujte. Batérie nevystavujte mechanickému nárazu.
- O predpisy týkajúce sa recyklácie a likvidácie batérií vo vašej oblasti požiadajte miestne orgány zodpovedné za odpadové hospodárstvo.
- Tento robot nie je hračka. Na robot si nesadajte ani naň nestúpajte. Pri používaní robota by mali byť deti a domáce zvieratá pod dohľadom.
- Robot je určený na používanie výlučne v interiéri.
- Nepoužívajte nenabíjateľné batérie. Používajte výhradne nabíjateľnú batériu, ktorá bola priložená k výrobku. Ak ju potrebujete vymeniť, zakúpte si identickú batériu alebo sa obráťte na stredisko služieb zákazníkom, kde získate informácie o alternatívnych batériách.
- Robot skladujte a používajte výhradne v prostredíach s izbovou teplotou.
- Robot nesprenujte ani naň nenalievajte kvapaliny.
- Nepoužívajte žiadny iný napájací kábel. Ak potrebujete náhradné káble, obráťte sa na stredisko služieb zákazníkom, ktoré zabezpečí správnu voľbu napájacieho kábla pre konkrétnu krajinu.

Dôležité bezpečnostné pokyny

- Robot nepoužívajte na zberanie ostrých predmetov, skla ani akýchkoľvek horiacich alebo dymiacich predmetov.
- Batériu neponárajte do žiadnej kvapaliny.
- Robot nepoužívajte na zberanie rozliatej vody, bielidla, farby, iných chemikálií ani žiadnych mokrých predmetov.
- Pred použitím robota pozberajte predmety ako odevy, voľne pohodené papiere, šnúry žalúzií alebo závesov, napájacie káble a akékoľvek krehké predmety. Ak bude robot prechádzať po napájacom kábli a začne ho ťahať, hrozí riziko stiahnutia objektu zo stola alebo poličky.
- Ak sa v čistenej miestnosti nachádza balkón, na zabránenie prístupu na balkón a zaistenie bezpečnej prevádzky by sa mala použiť fyzická bariéra.
- Na hornú stranu robota nič nepokladajte.
- Majte na pamäti, že robot sa pohybuje sám. Ak sa pohybujete v priestore, v ktorom sa používa tento robot, dávajte pozor, aby ste naň nestúpili.
- Robot nepoužívajte v priestoroch, kde sa na podlahe nachádzajú odkryté elektrické zásuvky.
- Toto zariadenie nepoužívajte na nedokončenej, neutesennej, navoskovanej ani drsnej podlahe. Môže dôjsť k poškodeniu podlahy a tohto zariadenia. Používajte výhradne na tvrdých podlahách alebo kobercoch s nízkym vlasom.
- Toto zariadenie bolo navrhnuté tak, aby pri používaní nepoškrabalo podlahy. Napriek tomu však odporúčame zariadenie otestovať na malej ploche v miestnosti, ktorú treba vyčistiť. Pred čistením celej miestnosti tak získate istotu, že nedôjde k poškrabaniu.

Batéria a nabíjanie/informácie

Lítiovo-iónová batéria

Dôležité: Lítiovo-iónové batérie a výrobky, ktoré obsahujú lítiové ióny, podliehajú pri preprave prísny predpisom. Ak potrebujete tento výrobok prepravovať z dôvodu potreby servisu (spolu s priloženou batériou), cestovania alebo z akéhokoľvek iného dôvodu, MUSÍTE splniť nasledujúce prepravné pokyny:

- Z výrobku vyťahnite lítiovo-iónovú batériu.
- Kovové nabíjacie kontakty batérie prelepte lepiacou páskou.
- Do výrobku znova vložte batériu (s prelepenými kontaktmi) a zaistite dvierka na batériu.
- Výrobok zabaľte do pôvodného obalu alebo do svojho vlastného obalu, ktorý zabráni akémukoľvek pohybu počas prepravy.
- Na odoslanie použite výhradne pozemnú prepravu (nie leteckú).

Uskladnenie batérie

Ak robot skladujete mimo nabíjacej základne, najprv z neho vyťahnite batériu. Robot a batériu následne uskladnite na studenom a suchom mieste.



■ Symbol na výrobku alebo jeho balení informuje:

Elektrické spotrebiče nelikvidujte spolu s netriedeným komunálnym odpadom. Použite zberné miesta na to určené. Informácie o dostupných zberných systémoch vám poskytnú miestne úrady. Ak sa elektrické spotrebiče likvidujú na skládkach odpadu, môže dôjsť k úniku nebezpečných látok do podzemných vôd, ktoré sa následne môžu dostať do potravinového reťazca a škodiť tak zdraviu a kvalite života. Ďalšie informácie o programoch zberu, opätovného využívania a recyklácie sa dozviete u miestnych alebo regionálnych orgánov zodpovedných za odpadové hospodárstvo.





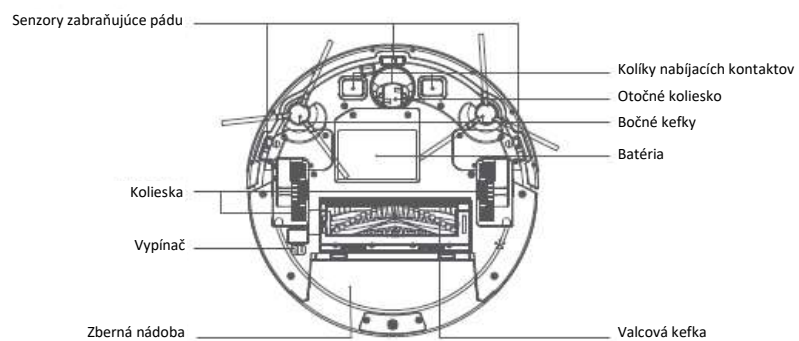
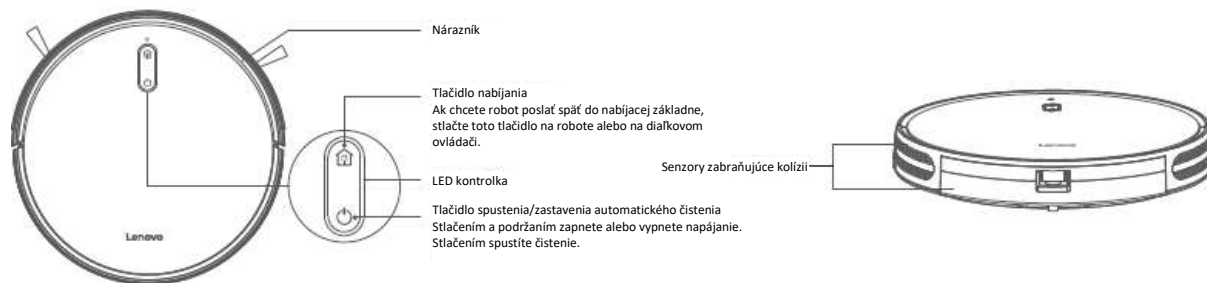

Informácie o robote

1.1 Robot

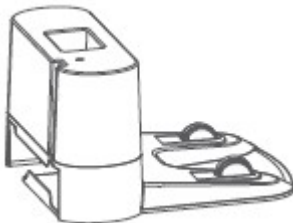
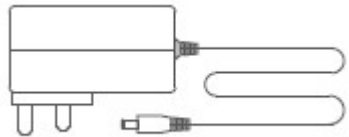

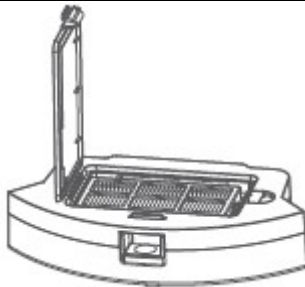
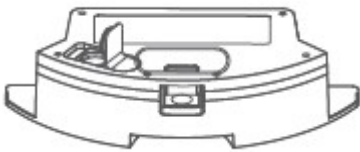
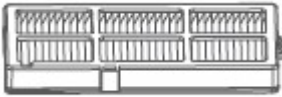
Informácie o robote

1.2 Príslušenstvo

		
Nabíjacia základňa	Adaptér	Kefka
		
Zberná nádoba	Nádoba na vodu	Špongiový filter a vysoko účinný filter
		
4 bočné kefky	Valcová kefka	2 čistiace utierky

Informácie o robote

1.3 Nabíjacia základňa

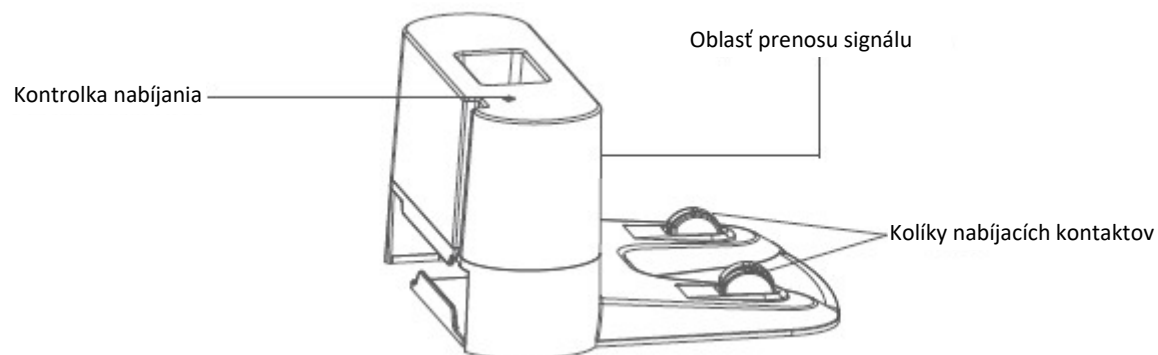

1.4 Diaľkový ovládač

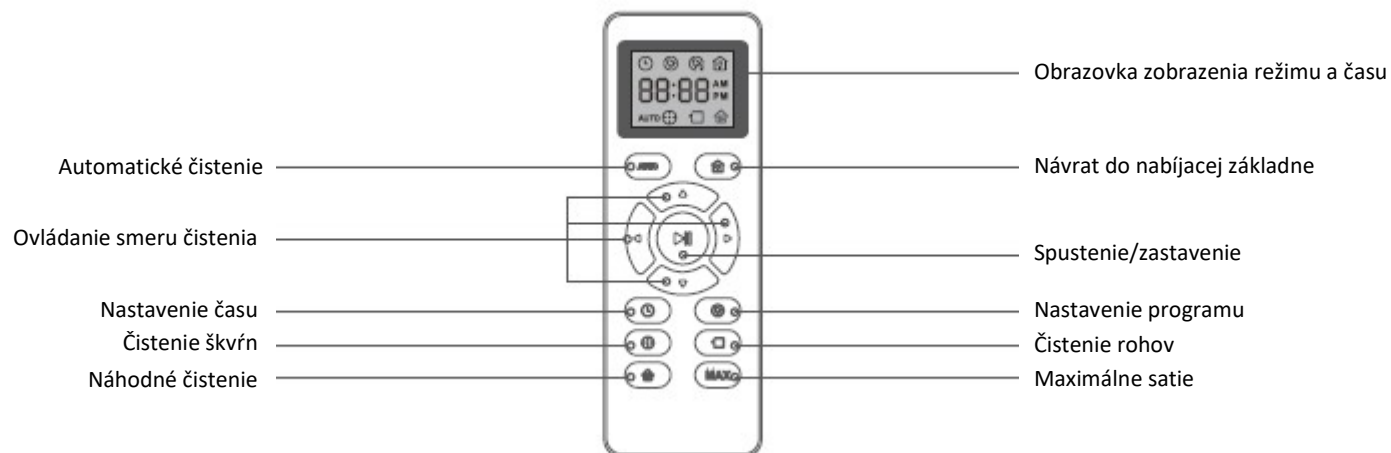

Pred prvým použitím vložte do diaľkového ovládača 2 batérie veľkosti AAA. Zabezpečte vloženie batérií so správnou polaritou podľa označenia kladnej a zápornej strany v priestore na batérie.

Informácie o robote

1.5 Svetelná kontrolka

Stav robota	Kontrolka
Nabíjanie	Pulzuje oranžová kontrolka
Nabíjanie dokončené	Svieti zelená kontrolka
Pohotovostný režim	Svieti zelená kontrolka
Chyba	Svieti/bliká červená kontrolka
Slabá batéria	Svieti oranžová kontrolka
Čistenie	Svieti zelená kontrolka
Režim spánku	Kontrolka vypnutá

Používanie robota

2.1 Rýchle spustenie

(1) Nabíjaciu základňu pripojte do elektrickej zásuvky a prebytočný kábel zasuňte do kanála v spodnej časti nabíjacej základne.
Poznámka: Ak prebytočný kábel nezasuniete do kanála, môže spôsobiť uviaznutie robota pri nabíjaní alebo čistení.

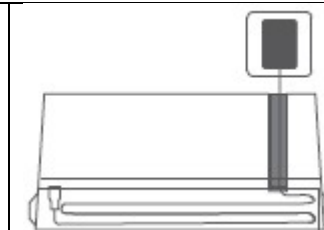

(2) Poloha nabíjacej základne

1. Nabíjaciu základňu položte ku stene na tvrdý a rovný povrch.



2. Nabíjaciu základňu položte ku stene. Zabezpečte, aby zostalo miesto otvorené a bez neporiadku, a to v rozsahu:

- minimálne 2 metre pred nabíjacou základňou,
- minimálne 1 meter po oboch stranách nabíjacej základne.

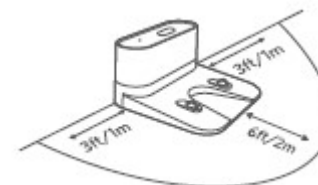

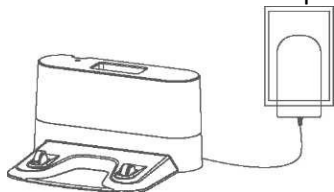

3. Okrúhlu koncovku adaptéra pripojte do elektrickej zásuvky na nabíjacej základni a jeho druhý koniec do elektrickej zásuvky na stene.





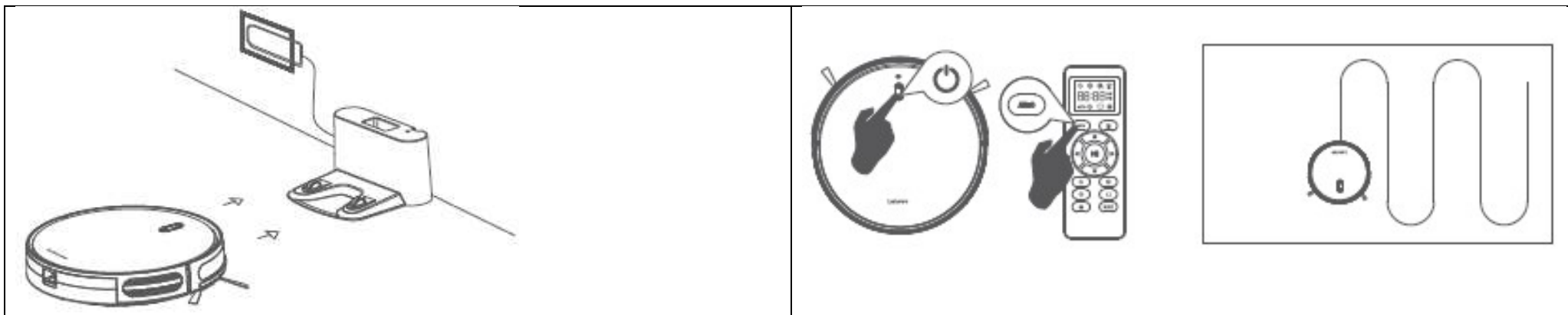

Nabíjaciu základňu nainštalujte na miesto, ku ktorému bude mať robot jednoduchý prístup. Nabíjaciu základňu odporúčame umiestniť na pevný povrchu ku stene a nie na rohože ani koberce. Nabíjaciu základňu nechajte pripojenú do elektrickej zásuvky, inak sa do nej robot automaticky nevráti.

Používanie robota

<p>(3) Nainštalujte bočné kefky</p> <p>Bočné kefky pripevnite k spodnej časti robota zatlačením do štrbín.</p>	<p>(4) Zapnite hlavný vypínač na spodnej strane robota</p>
A top-down view of the robot's base. A hand is shown inserting a side brush into one of the slots on the left side of the robot.	A top-down view of the robot's base. A hand is shown turning a small switch located on the bottom edge of the robot.
<p>(5) Aktivujte robot</p> <p>Robota umiestnite na nabíjaciu základňu. Skontrolujte, či sú kovové nabíjacie kontakty na nabíjacej základni zarovnané s kontaktmi na spodnej strane robota. V prípade úspešného pripojenia sa ozve séria tónov. Keď sa rozsvieti tlačidlo napájania , robot je pripravený na používanie.</p>	<p>(6) Spustíte cyklus čistenia</p> <ul style="list-style-type: none">• Robot aktivujete jedným stlačením tlačidla napájania .• Opätovným stlačením tlačidla napájania  spustíte čistiaci cyklus. <p>Ak sa batéria vybijie pred dokončením čistiaceho cyklu, robot sa vráti nabiť do nabíjacej základne.</p> <p>Ak nabíjacia základňa nie je prístupná, robot sa nedokáže nabiť. Vráti sa do svojej počiatočnej polohy a cyklus čistenia sa ukončí. Robot manuálne vložte do nabíjacej základne a nechajte ho nabiť. (Pozrite časť „Aktivujte robot“.)</p> <p>Poznámka: Viac informácií o režime čistenia sa dozviete v sekcii 2.2.</p>

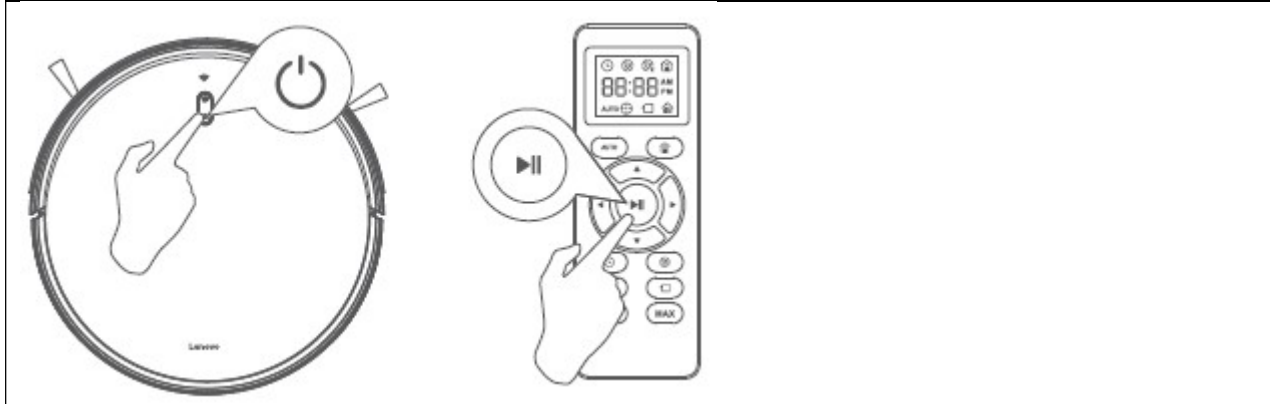

Používanie robota

<p>(7) Pauza</p> <p>Bočné kefy pripevnite k spodnej časti robota zatlačením do štrbín.</p> <ul style="list-style-type: none"> • Ak chcete robot počas cyklu čistenia pozastaviť, stlačte tlačidlo  alebo tlačidlo  na diaľkovom ovládači. • Ak chcete pokračovať v cykle čistenia, znova stlačte tlačidlo . • Ak chcete robot poslať späť do nabíjacej základne, stlačte tlačidlo . <p>Poznámka: Vyššie uvedené úkony možno vykonať aj pomocou diaľkového ovládača.</p>	<p>(8) Vypnutie</p> <ul style="list-style-type: none"> • Ak chcete ukončiť cyklus čistenia a prepnúť robot do pohotovostného režimu, stlačte a podržte stlačené tlačidlo  dovtedy, pokiaľ sa kontrolky na robot nevypnú.
	
<p>2.2 Ako robot čistí vašu domácnosť</p>	

(1) Automatické čistenie

- Na začiatku cyklu čistenia robot zmapuje vašu domácnosť, aby ju mohol účinne vyčistiť.
- V priebehu cyklu čistenia sa bude robot priebežne dotýkať okrajov miestnosti, ako aj nôh stoličiek a iného nábytku.
- Robot bude v tomto postupe pokračovať dovtedy, pokiaľ nevyčistí celú vašu domácnosť. Ak sa batéria vybije pred dokončením cyklu čistenia, robot sa automaticky vráti nabiť do nabíjacej základne.
- Po skončení cyklu čistenia sa robot vráti nabiť do nabíjacej základne.

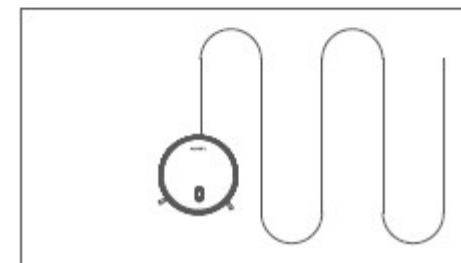
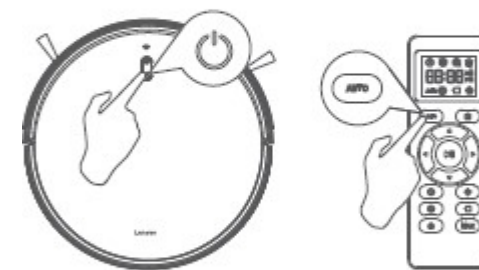

Používanie robota

(2) Čistenie podlahy stieraním

Robot sa dodáva s nádobou na vodu, aby mohol vyčistiť podlahu vo vašej domácnosti stieraním.

1. Pripevnite utierku a nádobu na vodu naplňte vodou.
2. Vytiahnite zbernú nádobu.
3. Nádobu na vodu vložte späť do robota a spustite ho.

Poznámka: Ak používate čistenie so suchým stieraním, nenapĺňajte nádobu vodou.

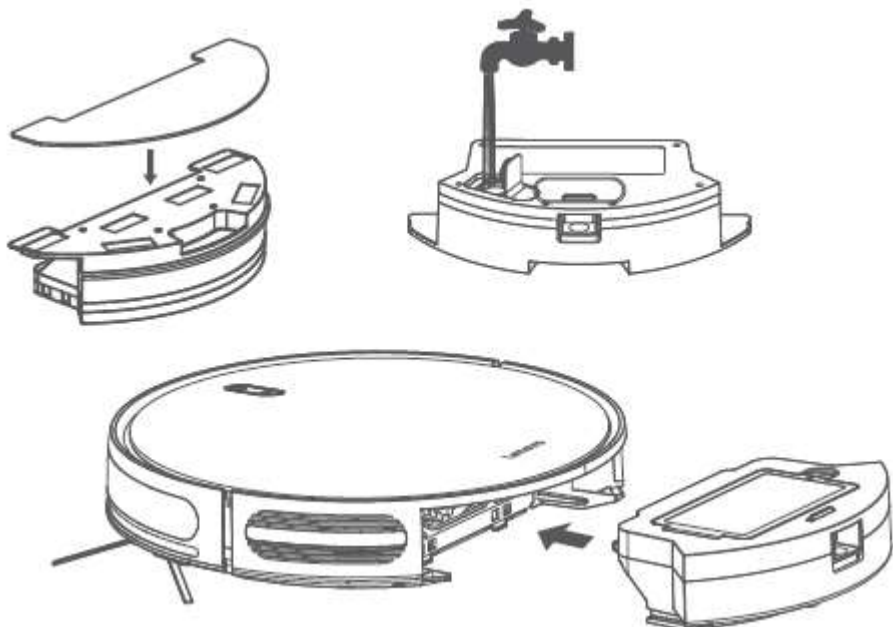

(4) Maximálny výkon vysávania



Keď stlačíte tlačidlo **MAX** na diaľkovom ovládači, robot zvýši svoj výkon vysávania, aby zabezpečil hlbšie čistenie. Funkcia maximálneho výkonu vysávania je štandardne vypnutá.

(3) Čistenie škvŕn

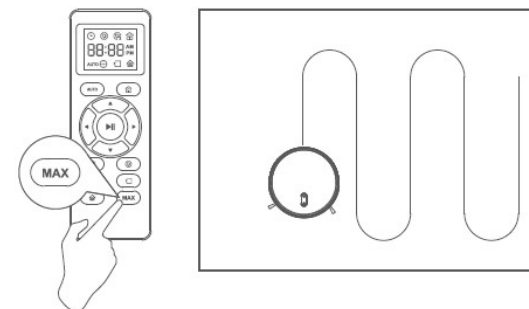
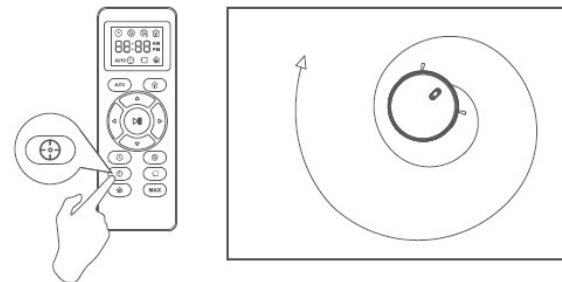
Ak vyberiete čistenie škvŕn, robot bude intenzívne čistiť obmedzený priestor špirálovitým pohybom smerom von do vzdialenosti s priemerom približne 1 meter a potom špirálovitým pohybom späť na miesto, kde začal. Pri čistení škvŕn zvýši robot výkon vysávania, aby zabezpečil čo najlepšie čistenie na mieste, kde to potrebujete. Ak chcete použiť funkciu čistenia škvŕn, položte robota na požadovanú nečistotu a na diaľkovom ovládači stlačte tlačidlo  (čistenie škvŕn).



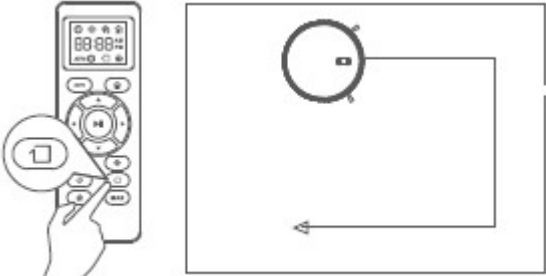
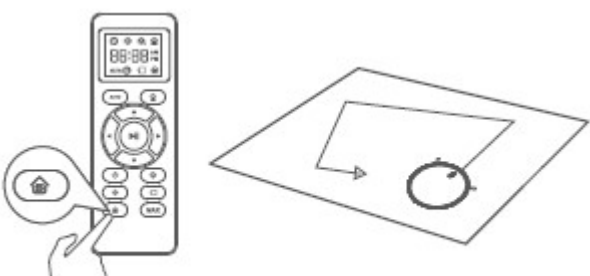

Používanie robota

<p>(5) Čistenie rohov</p> <p>Keď robot skončí s čistením otvorených plôch podlahy, použije funkciu čistenia rohov, ktorá zabezpečí vyčistenie priestoru pri stenách a okolo nožičiek nábytku. Ak dávate prednosť rýchlejšiemu čisteniu rohov, stlačte tlačidlo  na diaľkovom ovládači.</p>	<p>(6) Náhodné čistenie</p> <p>Náhodné čistenie spustíte stlačením tlačidla  na diaľkovom ovládači.</p>
	

2.3 Program čistenia

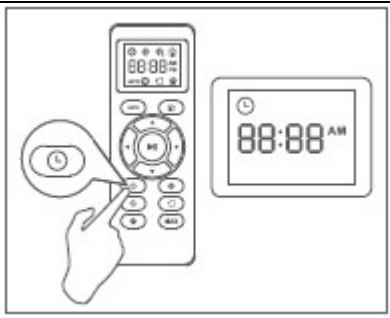
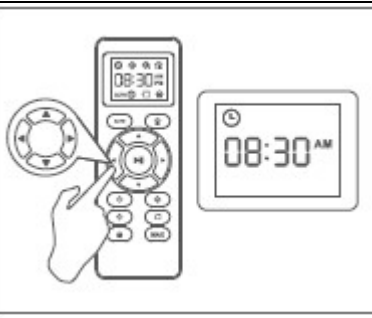
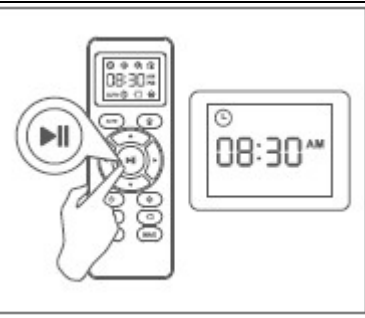

Robot umožňuje nastavenie programu čistenia, ktorý vám umožní prispôbiť si, kedy má robot čistiť vašu domácnosť. Tieto nastavenia sú dostupné iba prostredníctvom diaľkového ovládača. Upozorňujeme, že pri nastavovaní hodín alebo programu by sa mal diaľkový ovládač nachádzať v blízkosti robota.

(1) Nastavenie hodín na diaľkovom ovládači.

		
<p>Na diaľkovom ovládači stlačte tlačidlo . V okne nastavenia hodín začne blikať sekcia hodín.</p>	<p>Tlačidlami ▲ alebo ▼ nastavte požadovanú hodnotu. Tlačidlami ◀ alebo ▶ prepnete medzi sekciou minút a hodín.</p>	<p>Nakoniec stlačte tlačidlo . Po dokončení nastavenia hodín vydá robot zvukový signál.</p>

Používanie robota

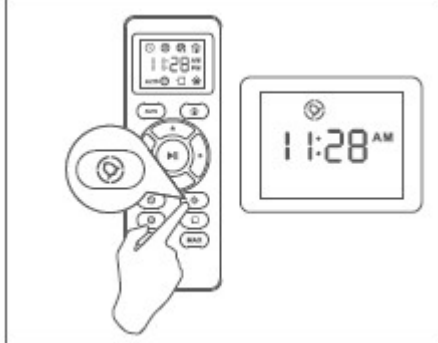
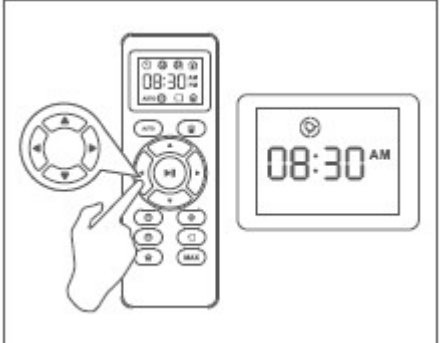
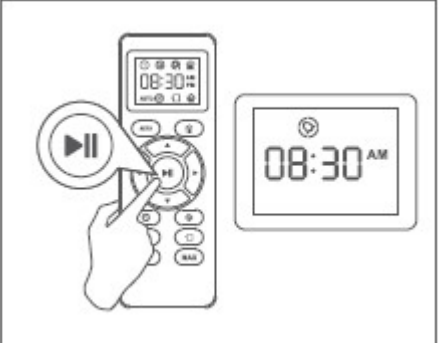
(2) Nastavenie programu čistenia

		
<p>Na diaľkovom ovládači stlačte tlačidlo . V okne nastavenia programu čistenia začne blikať sekcia hodín.</p>	<p>Tlačidlami ▲ alebo ▼ nastavte požadovanú hodnotu. Tlačidlami ◀ alebo ▶ prepnete medzi sekciou minút a hodín.</p>	<p>Nakoniec stlačte tlačidlo . Po dokončení nastavenia programu čistenia vydá robot zvukový signál.</p>

Poznámka: Pri nastavovaní programu čistenia skontrolujte, či je na diaľkovom ovládači nastavený správny čas.

(3) Zrušenie programu čistenia

Na diaľkovom ovládači podržte približne 4 sekundy stlačené tlačidlo . Po zrušení programu čistenia vydá robot zvukový signál.

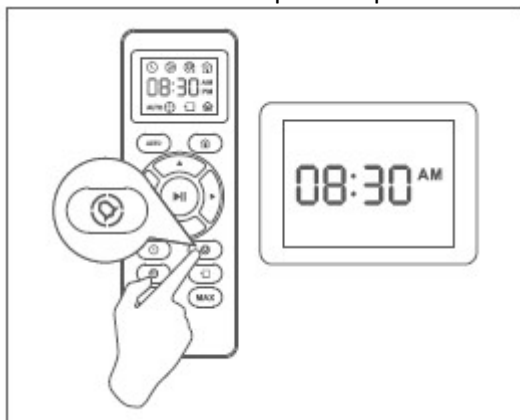

Nastavenia aplikácie

Pripojte sa k mobilnému klientovi (tento krok preskočte, ak nevyžadujete ovládanie pomocou aplikácie). Výrobok je možné ovládať pomocou aplikácie „Lenovo Cleaner“.

(1) Stiahnutie aplikácie	(2) Registrácia
V obchode s aplikáciami vyhľadajte aplikáciu „Lenovo Cleaner“, stiahnite si ju a nainštalujte.	Spustíte aplikáciu „Lenovo Cleaner“, zaregistrujte sa alebo sa prihláste do svojho účtu. Ak máte záujem o ďalšie informácie o ovládaní a kúpe, prihláste sa do aplikácie „Lenovo Cleaner“.
 Lenovo Cleaner	
(3) Aktivácia siete Wi-Fi	(4) Konfigurácia siete Wi-Fi
Zapnite zariadenie. Skontrolujte, či bliká kontrolka Wi-Fi. Ak neblinká, stlačte súčasne na 3 sekundy tlačidlo spustenia/zastavenia automatického čistenia a tlačidlo nabíjania, pokiaľ kontrolka Wi-Fi nezabliká a nezve sa zvukový signál.	Skontrolujte, či je váš mobilný telefón pripojený k sieti Wi-Fi (podporované je iba pásmo 2,4 GHz). V aplikácii „Lenovo Cleaner“ kliknite na položku „Add Device“ (Pridať zariadenie). Výberom položky „Lenovo Cleaner E1“ vstúpite do ďalšieho rozhrania. Po kontrole blikajúcej kontrolky Wi-Fi ťuknite na položku „the next step“ (ďalší krok).
(5) Pridanie zariadenia	
V aplikácii „Lenovo Cleaner“ zadajte heslo k sieti Wi-Fi. Ťuknite na položku „the next step“ (ďalší krok) (postupujte podľa zobrazenej výzvy). Keď sa aplikácia „Lenovo Cleaner“ úspešne pripojí k sieti Wi-Fi, vyberte miestnosť a kliknutím na položku „Finish“ (Dokončiť) pridajte zariadenie.	

Pravidelná starostlivosť o robot

Aby mohol robot podávať maximálny výkon, starajte sa o neho nasledujúcim spôsobom. Ak si všimnete, že robot zberá z podlahy menej nečistôt, vyprázdnite zbernú nádobu, vyčistite filter a valcovú kefku.

Odporúčané čistenie/frekvencia výmeny:



Diel robota	Čistenie	Frekvencia výmeny
Zberná nádoba	Po každom použití	–
Filtre	Každý týždeň	Každé 2 mesiace
Valcová kefka	Každý týždeň	Každých 6 – 12 mesiacov
Bočné kefky	Raz za mesiac	Každých 3 – 6 mesiacov (alebo keď sú viditeľne opotrebované)
Ochrana kefky	Raz za mesiac	Každých 3 – 6 mesiacov (alebo keď je silikónový pásik na ochrane kefky viditeľne opotrebovaný)
Senzory	Raz za mesiac	–
Nabíjacie kolíky	Raz za mesiac	–
Otočné koliesko	Raz za mesiac	–

Pravidelná starostlivosť o robot

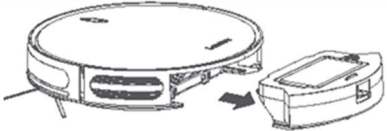
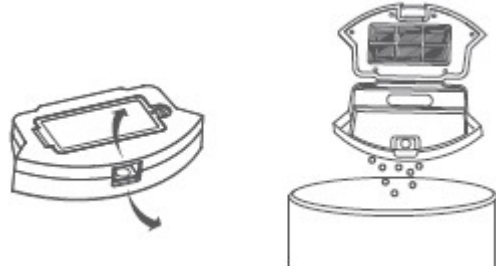
3.1 Vyprázdnenie zbernej nádoby robota

(1) Stlačte tlačidlo na uvoľnenie nádoby a nádobu vyberte.	(2) Otvorte dvierka nádoby a vyprázdnite ju.
	

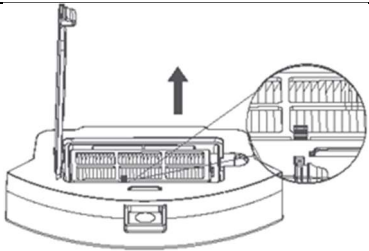
3.2 Čistenie filtra robota

<p>(1) Stlačte tlačidlo na uvoľnenie nádoby a nádobu vyberte.</p> 	<p>(2) Odstráňte z filtra nečistoty jeho poklepaním o odpadkový kôš.</p> 
---	--

Pravidelná starostlivosť o robot

3.3 Čistenie valcovej kefy, bočnej kefy, otočného kolieska a senzorov robota.

(1) Vytiahnite valcovú kefku a vysávací priestor vyčistíte handričkou.

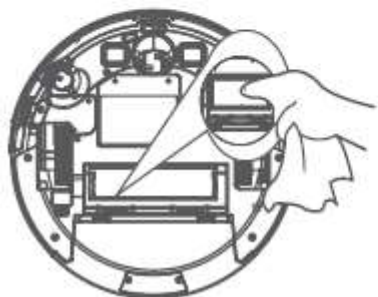
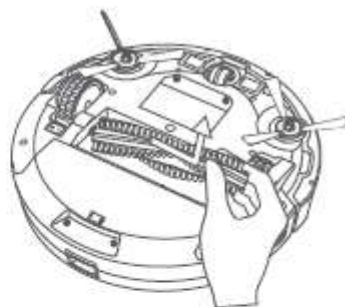
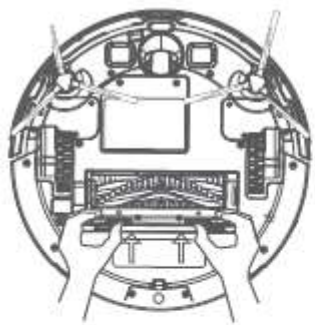

Pravidelná starostlivosť o robot

(2) Vyčistíte valcovú kefku. Nožom priloženého čistiaceho nástroja odrežete vlasy, ktoré sa namotali na valcovú kefku.

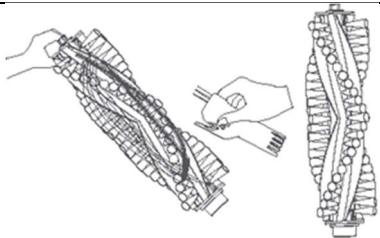

(3) Odstráňte bočnú kefku. Handričkou odstráňte z kefky prach.

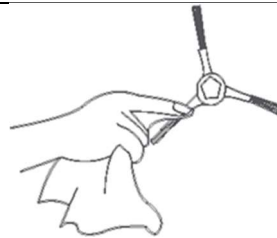

(4) Vytiahnite otočné koliesko a vyčistite ho čistiacim nástrojom.

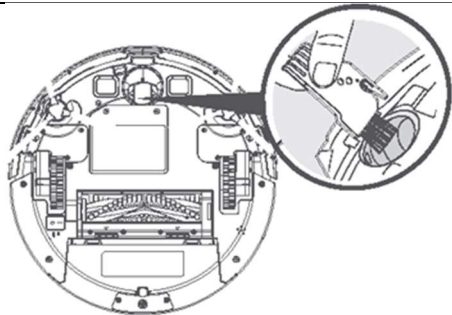

(5) V záujme zabezpečenia najlepšieho výkonu oprášte senzory zabraňujúce pádu.

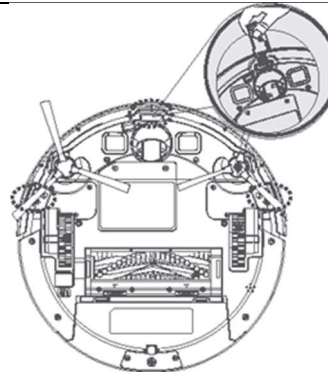

Riešenie porúch

Svetelná kontrolka

Akúkoľvek chybu, ktorá nastane počas používania, ohlásí robot zmenou stavu svetelnej kontrolky a zvukovými signálmi. Pokyny sú uvedené nižšie..

Zvukové signály a blikajúca červená kontrolka:

	Zvukové signály	Chyba	Riešenie
01	1	Chyba gyroskopu	Pre reštartovanie položte robot na stabilné miesto. Nepohybujte ním.
02	2	Chyba nárazníka	Skontrolujte nárazník a odstráňte všetky predmety, ktoré by ho mohli blokovať.
03	3	Chyba senzora zabraňujúceho pádu	Skontrolujte, či nárazník nie je znečistený a vyčistite senzor.
04	4	Slabá batéria alebo chyba nabíjania	Napätie batérie v robotovi je príliš nízke a potrebuje manuálne nabiť.

Zvukové signály a rozsvietená červená kontrolka:

	Zvukové signály	Chyba	Riešenie
01	1	Chyba hnacieho kolieska	Skontrolujte, či hnacie koliesko nie je zablokované.
02	2	Chyba bočných kefiék	Skontrolujte, či bočné kefy nie sú zablokované a vyčistite ich.
03	3	Chyba ventilátora	Odstráňte odpadky a vyčistite vzduchový kanál.
04	4	Chyba valcovej kefy	Skontrolujte, či valcová kefa nie je zamotaná a vyčistite ju.

Tipy

Ak vyššie uvedené odporúčania nepomohli problém vyriešiť, vyskúšajte nasledujúce postupy:

1. Zapnite vypínač na spodnej strane robota a reštartujte ho.
2. Ak problém nie je možné vyriešiť reštartovaním, obráťte sa na centrum popredajných služieb.

Najčastejšie otázky

Poruchy	Riešenia	
Robot sa nedá aktivovať.	<ul style="list-style-type: none"> • Skontrolujte, či je hlavný vypínač v zapnutej polohe. • Skontrolujte, či je batéria plne nabitá. • Do diaľkového ovládača vložte 2 batérie veľkosti AAA. 	<ul style="list-style-type: none"> * Skontrolujte, či sa diaľkový ovládač nachádza v dosahu robota (5 m). • Ak problém pretrváva, vypnite hlavný vypínač a následne ho znova zapnite.
Diaľkový ovládač nefunguje.	<ul style="list-style-type: none"> • Vymeňte batérie v diaľkovom ovládači. • Skontrolujte, či je robot zapnutý a plne nabitý. 	
Robot náhle prestal fungovať.	<ul style="list-style-type: none"> • Skontrolujte, či sa robot nezasekol alebo nezachytil o prekážku. • Skontrolujte, či nie je úroveň batérie príliš nízka. 	<ul style="list-style-type: none"> • Ak problém pretrváva, vypnite hlavný vypínač, počkajte 2 sekundy a následne ho znova zapnite.
Nie je možné nastaviť program čistenia.	<ul style="list-style-type: none"> • Skontrolujte, či je zapnutý hlavný vypínač na spodnej strane robota. • Skontrolujte, či bol správne nastavený čas, obdobie dňa (dopoludnia, popoludní) a čas programu. 	<ul style="list-style-type: none"> • Skontrolujte, či nie je úroveň batérie príliš nízka na to, aby mohlo začať čistenie.
Sacia sila je slabá.	<ul style="list-style-type: none"> • Skontrolujte, či sací otvor neblokujú žiadne prekážky. • Vysypte zbernú nádobu. • Filtre vyčistite vysávačom alebo čistiacou kefkou. 	<ul style="list-style-type: none"> • Skontrolujte, či sa filtre nezamáčali vodou alebo inými kvapalinami rozliatymi na podlahe. Pred použitím nechajte filtre dôkladne vyschnúť na vzduchu.
Robot sa nedá nabiť.	<ul style="list-style-type: none"> • Skontrolujte, či svieti kontrolka na nabíjacej základni. Ak nie, obráťte sa na servisné stredisko a nechajte nabíjaciu základňu opraviť alebo vymeniť. • Suchou handričkou oprášte kolíky nabíjacích kontaktov. 	<ul style="list-style-type: none"> • Skontrolujte, či sa pri návrate robota do nabíjacej základne ozve zvukový signál. Ak nie, obráťte sa na servisné stredisko a nechajte nabíjaciu základňu opraviť alebo vymeniť.
Robot sa nedokáže vrátiť do nabíjacej základne.	<ul style="list-style-type: none"> • Odstráňte predmety do vzdialenosti 1 m naľavo/napravo od nabíjacej základne a 2 m pred ňou. 	<ul style="list-style-type: none"> • Keď sa robot nachádza v blízkosti nabíjacej základne, vráti sa do nej rýchlejšie. Ak sa však nabíjacia základňa nachádza príliš ďaleko, robot bude na návrat potrebovať viac času. Pri návrate späť buďte preto trpezliví. • Vyčistite kolíky nabíjacích kontaktov.
Valcová kefka sa neotáča.	<ul style="list-style-type: none"> • Vyčistite valcovú kefku. 	<ul style="list-style-type: none"> • Skontrolujte, či bola valcová kefka a jej ochrana nainštalované správne.
Robot sa pohybuje nezvyčajne alebo po neobvyklej trase.	<ul style="list-style-type: none"> • Suchou handričkou opatrne vyčistite senzory. 	<ul style="list-style-type: none"> • Robot reštartujte vypnutím a opätovným zapnutím vypínača.

Najčastejšie otázky

Vážení používateľa, tento záručný list je vaším certifikátom, ktorý môžete použiť pri uplatňovaní záruky. V spolupráci s predajcom ho vyplňte a odložte na bezpečnom mieste!

Informácie	Adresa		PSČ	
	Telefónne číslo			
Informácie o výrobku	Názov výrobku		Čiarový kód výrobku/sériové číslo/číslo šarže	
	Model výrobku			
Informácie o predajcovi	Názov			
	Adresa			
	Telefónne číslo		PSČ	
	Dátum predaja		Číslo faktúry	
Poznámky				

Ak potrebujete k svojmu výrobku akúkoľvek podporu, obráťte sa na predajňu, kde ste si ho zakúpili.

Frekvenčné pásmo a výkon: Wi-Fi 2,4 GHz: ≤20 dBm