

▶ L9FEA69S

SK Návod na používanie  
Práčka

# USER MANUAL



**AEG**

# OBSAH

1. BEZPEČNOSTNÉ INFORMÁCIE.....	3
2. BEZPEČNOSTNÉ POKYNY.....	5
3. INŠTALÁCIA.....	6
4. POPIS VÝROBKU.....	11
5. ZMÄKČOVAČ VODY (TECHNOLÓGIASOFTWARE).....	13
6. OVLÁDACÍ PANEL.....	16
7. PRVÉ SPUSTENIE.....	16
8. DOTYKOVÁ OBRAZOVKA.....	19
9.  WI-FI NASTAVENIE PRIPOJENIA.....	20
10. PRED PRVÝM POUŽITÍM.....	22
11. PROGRAMY.....	22
12. VOLITEĽNÉ FUNKCIE.....	28
13. KAŽDODENNÉ POUŽÍVANIE.....	33
14. NASTAVENIE.....	38
15. TIPY A RADY.....	42
16. OŠETROVANIE A ČISTENIE.....	43
17. RIEŠENIE PROBLÉMOV.....	48
18. SPOTREBA.....	52
19. TECHNICKÉ ÚDAJE.....	54
20. PRÍSLUŠENSTVO.....	54



## NAJLEPŠIE VÝSLEDKY

Ďakujeme vám, že ste si vybrali tento výrobok značky AEG. Vyrobili sme ho tak, aby vám poskytoval perfektný výkon mnoho rokov, a s inovatívnymi technológiami, ktoré vám uľahčia život – to sú vlastnosti, ktoré pri bežných spotrebičoch často nenájdete. Venujte, prosím, niekoľko minút tomuto návodu a dôkladne si ho prečítajte, aby ste svoj spotrebič mohli využívať čo najlepšie. Navštívte našu internetovú stránku, kde nájdete:



Tipy na používanie, brožúry, pokyny na riešenie problémov a informácie o údržbe:

[www.aeg.com/webselfservice](http://www.aeg.com/webselfservice)



Zaregistrujte si výrobok a využívajte ešte lepšie služby:

[www.registreaeg.com](http://www.registreaeg.com)



Môžete si kúpiť príslušenstvo, spotrebný materiál a originálne náhradné diely pre váš spotrebič:

[www.aeg.com/shop](http://www.aeg.com/shop)

## STAROSTLIVOSŤ A SLUŽBY ZÁKAZNÍKOM

Odporúčame, aby ste používali originálne náhradné diely.

Keď budete kontaktovať autorizované servisné stredisko, nezabudnite si pripraviť nasledujúce údaje: Model, číslo výrobku, sériové číslo.

Tieto informácie nájdete na typovom štítku.

 Varovanie/upozornenie – Bezpečnostné pokyny

 Všeobecné informácie a tipy

 Ochrana životného prostredia

Vyhradzujeme si právo na zmeny bez predchádzajúceho upozornenia.

### 1. BEZPEČNOSTNÉ INFORMÁCIE

Pred inštaláciou a používaním spotrebiča si pozorne prečítajte priložený návod na používanie. Výrobca nezodpovedá za telesnú ujmu ani za škody spôsobené nesprávnou montážou alebo používaním. Tieto pokyny uskladnite na bezpečnom a prístupnom mieste, aby ste do nich mohli v budúcnosti nahliadnuť.

#### 1.1 Bezpečnosť detí a zraniteľných osôb

- Tento spotrebič smú používať deti staršie ako 8 rokov a osoby so zníženou fyzickou, zmyslovou alebo psychickou spôsobilosťou alebo nedostatkom skúseností a znalostí, iba ak sú pod dozorom zodpovednej osoby alebo ak boli zodpovednou

osobou poučené o bezpečnom používaní spotrebiča a rozumejú prípadným rizikám.

- Nedovoľte, aby sa deti hrali so spotrebičom.
- Deti do 3 rokov vrátane sa nesmú nikdy približovať k spotrebiču, keď je v prevádzke.
- Obaly vždy uschovajte mimo dosah detí a náležite ich zlikvidujte.
- Pracie prostriedky uschovajte mimo dosahu detí.
- Keď sú dvierka otvorené, nedovoľte deťom a domácim zvieratám, aby sa k nim priblížili.
- Deti nesmú spotrebič bez dozoru čistiť ani vykonávať žiadnu údržbu na spotrebiči.

## 1.2 Všeobecné bezpečnostné pokyny

- Nemeňte technické parametre tohto spotrebiča.
- Neprekračujte maximálnu náplň 9 kg (pozrite si kapitolu „Tabuľka programov“).
- Prevádzkový tlak vody v mieste vstupu vody z prípojky musí byť v rozmedzí od 0,5 barov (0,05 MPa) do 8 barov (0,8 MPa).
- Vetrací otvor v dolnej časti spotrebiča nesmie byť zakrytý kobercom, podložkou ani inou pokrývkou podlahy.
- Spotrebič treba zapojiť do vodovodnej siete pomocou novej dodanej súpravy hadíc alebo iných nových súprav hadíc dodaných autorizovaným servisným strediskom.
- Staré súpravy hadíc sa nesmú opätovne použiť.
- Ak je poškodený elektrický napájací kábel, musíte ho dať vymeniť u výrobcu, v autorizovanom servisnom stredisku alebo u kvalifikovanej osoby, aby sa predišlo nebezpečenstvu.
- Pred vykonávaním údržby spotrebič vypnite a vyťahnite jeho zástrčku zo sieťovej zásuvky.
- Na čistenie spotrebiča nepoužívajte prúd vody pod tlakom a/alebo paru.
- Vyčistite spotrebič vlhkou handrou. Používajte iba neutrálne saponáty. Nepoužívajte abrazívne výrobky,

brúsne čistiace vankúšiky, rozpúšťadlá alebo kovové predmety.

## 2. BEZPEČNOSTNÉ POKYNY

### 2.1 Inštalácia

- Odstráňte všetky obaly a prepravné prvky.
- Prepravné skrutky uschovajte na bezpečnom mieste. Ak sa chystáte spotrebič v budúcnosti presúvať, skrutky musíte znovu použiť a zablokovať bubon, aby ste predišli vnútornému poškodeniu.
- Vždy dávajte pozor, ak presúvate spotrebič, pretože je ťažký. Vždy používajte ochranné rukavice a uzavretú obuv.
- Neinštalujte ani nepoužívajte poškodený spotrebič.
- Dodržiavajte pokyny pre inštaláciu dodané so spotrebičom.
- Spotrebič neinštalujte ani nepoužívajte na miestach, kde môže byť teplota nižšia ako 0 °C alebo kde je spotrebič vystavený poveternostným vplyvom.
- Podlaha, kde má byť spotrebič umiestnený, musí byť rovná, stabilná, čistá a odolná voči vyššej teplote.
- Zabezpečte prúdenie vzduchu medzi spotrebičom a podlahou.
- Spotrebič neinštalujte priamo nad odtok v podlahe.
- Pomocou nožičiek nastavte potrebný priestor medzi spotrebičom a podlahou.
- Spotrebič neinštalujte tam, kde dvierka spotrebiča nemožno úplne otvoriť.
- Pod spotrebič nedávajte nádobu na zachytávanie eventuálne unikajúcej vody. Informácie o povolenom príslušenstve vám poskytne autorizované servisné stredisko.

### 2.2 Zapojenie do elektrickej siete

- Spotrebič musí byť uzemnený.
- Vždy používajte správne inštalovanú uzemnenú zásuvku.

- Uistite sa, že parametre na typovom štítku sú kompatibilné s elektrickým napätím zdroja napájania.
- Nepoužívajte viaczásuvkové adaptéry a predlžovacie káble.
- Uistite sa, že zástrčka a prívodný elektrický kábel nie sú poškodené. Ak prívodný elektrický kábel spotrebiča treba vymeniť, túto operáciu smie urobiť iba pracovník autorizovaného servisného strediska.
- Sieťový zástrčku pripojte do sieťovej zásuvky až po dokončení inštalácie. Po inštalácii sa uistite, že máte prístup k sieťovej zástrčke.
- Nedotýkajte sa elektrického napájacieho kábla ani jeho zástrčky mokkými rukami.
- Spotrebič neodpájajte potiahnutím za sieťové káble. Vždy ťahajte za zástrčku.
- Tento spotrebič spĺňa smernice EHS.

### 2.3 Pripojenie na vodovodné potrubie

- Vodné hadice nesmiete poškodiť.
- Pred pripojením k novým potrubiam alebo potrubiam, ktoré boli opravené alebo vybavené novými zariadeniami (vodomery atď.), nechajte vodu stiecť, kým nebude čistá a číra.
- Uistite sa, že počas alebo po prvom použití spotrebiča neuniká viditeľná voda.

### 2.4 Použitie



#### **VAROVANIE!**

Hrozí nebezpečenstvo zranenia, úrazu elektrickým prúdom, požiaru, popálenín alebo poškodenia spotrebiča.

- Tento spotrebič je určený iba na použitie v domácnosti.
- Dodržiavajte bezpečnostné pokyny na obale pracieho prostriedku.

- Horľavé produkty alebo predmety, ktoré obsahujú horľavé látky, nekladajte do spotrebiča, do jeho blízkosti ani naň.
- Uistite sa, že ste z bielizne odstránili všetky kovové predmety.
- Neperte tkaniny silne znečistené olejom, masnotou alebo inými mastnými látkami. Môže dôjsť k poškodeniu gumených dielov práčky. Takéto tkaniny pre pranie v práčke predperť v rukách.
- Nedoťýkajte sa sklenených dvierok, pokiaľ je zapnutý program. Sklo môže byť horúce.

## 2.5 Servis

- Ak treba dať spotrebič opraviť, obráťte sa na autorizované servisné stredisko.

- Používajte iba originálne náhradné súčiastky.

## 2.6 Likvidácia



### VAROVANIE!

Nebezpečenstvo poranenia alebo udusenía.

- Spotrebič odpojte od elektrickej siete a prívodu vody.
- Prívodný elektrický kábel odrežte blízko pri spotrebiči a zlikvidujte ho.
- Odstráňte západku dvierok, aby ste zabránili uviaznutiu detí a domácich zvierat v bubne.
- Spotrebič zlikvidujte v súlade s miestnymi požiadavkami na recykláciu elektrických a elektronických spotrebičov (WEEE).

# 3. INŠTALÁCIA



### VAROVANIE!

Pozrite si kapitoly ohľadne bezpečnosti.

## 3.1 Rozbalenie



### VAROVANIE!

Pred inštaláciou spotrebiča odstráňte všetky obaly a prepravné skrutky.



### VAROVANIE!

Použite rukavice.

1. Odstráňte vonkajšiu fóliu. V prípade potreby použite nôž.

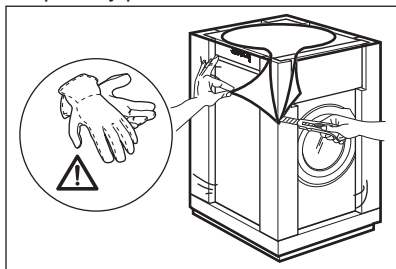

2. Odstráňte kartónový vrch a polystyrénový obal.

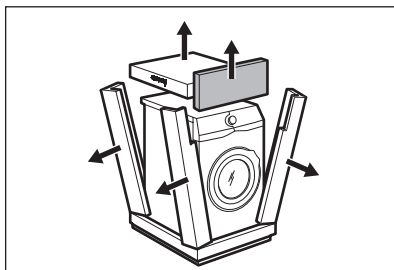

3. Odstráňte vnútornú fóliu.

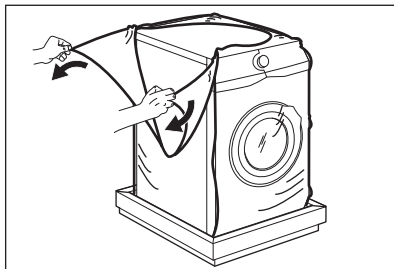

4. Otvorte dvierka a odstráňte polystyrénový diel z tesnenia dvierok a všetky položky z bubna.

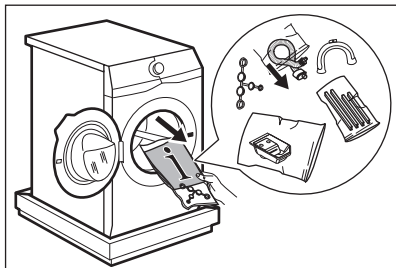

5. Spotrebič naň opatrne položte zadnou stranou.
6. Predný polystyrénový obalový prvok položte na podlahu pod spotrebič.

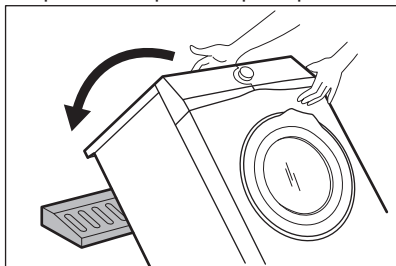

**i** Dbajte na to, aby ste nepoškodili hadice.

7. Odstráňte dolnú polystyrénovú ochranu.

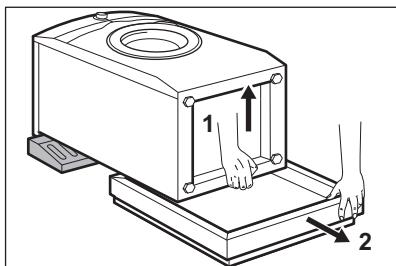

8. Spodok spotrebiča dôkladne vyčistíte a vysušíte.

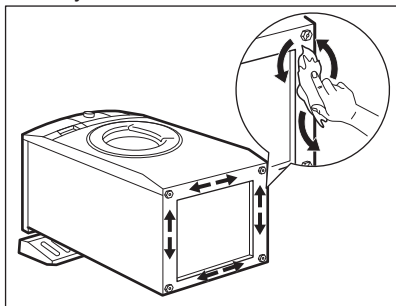

### UPOZORNENIE!

Nepoužívajte alkohol, rozpúšťadlá ani chemikálie.

9. Všímajte si rôzne veľkosti a umiestnenie zvukových bariér. Pozrite si uvedeny obrázok:

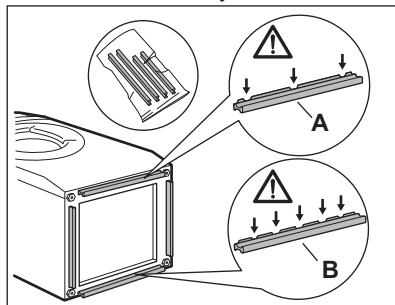

- **A (FRONT)** = predná časť spotrebiča
- **B (BACK)** = zadná časť spotrebiča

10. Zo zvukových bariér odstráňte ochrannú pásku.
11. Tieto štyri bariéry pripevnite k spodnej časti spotrebiča.
12. Pozrite si príslušný obrázok. Uistite sa, že sú bariéry bezpečne pripevnené.

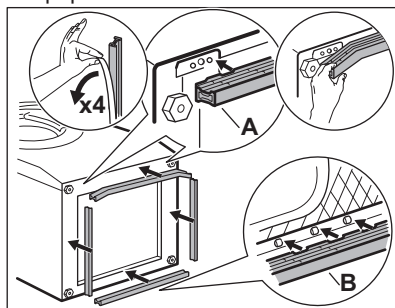

Zvukové bariéry pripevňujte pri izbovej teplote.

13. Nadvihnite spotrebič do kolmej polohy.

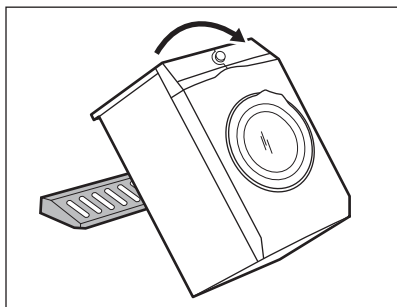

14. Napájací kábel a odtokovú hadicu uvoľníte z držiakov.

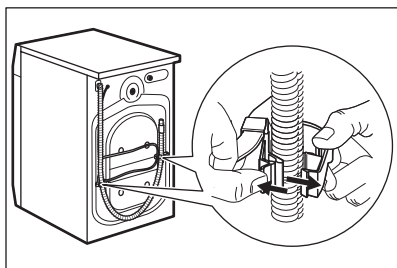

**i** Môže dôjsť k vytečeniu vody z odtokovej hadice. Je to spôsobené použitím vody pri testovaní spotrebičov v továrni.

15. Kľúčom dodávaným s práčkou odstráňte tri skrutky dodávané so spotrebičom.

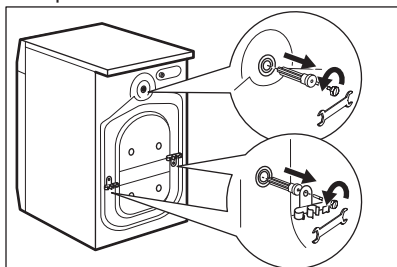

16. Vytiahnite všetky plastové rozpery.

17. Do otvorov založte plastové vrchnáčky, ktoré nájdete v sáčku s návodom na použitie.

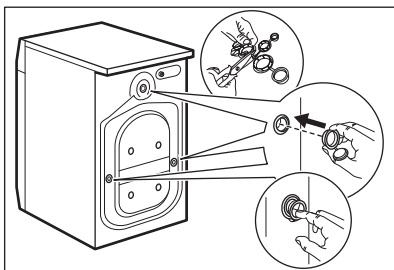

**i** Odporúčame, aby ste si obaly a prepravné skrutky odložili pre prípady, keď budete spotrebič premiestňovať.

### 3.2 Umiestnenie a vyrovnanie do vodorovnej polohy

1. Spotrebič nainštalujte na plochú a tvrdú podlahu.

**i** Uistite sa, že koberec nebráni cirkulácii vzduchu pod spotrebičom. Uistite sa, že sa spotrebič nedotýka steny ani iného nábytku.

2. Úroveň nastavte uvoľnením alebo utiahnutím nožičiek.

**!** **VAROVANIE!** Spotrebič nevyrovňavajte podložením kartónu, drevených blokov alebo podobných materiálov pod nožičky spotrebiča.

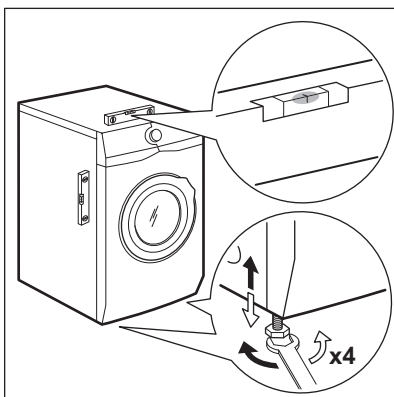



Spotrebič musí byť vo vodorovnej polohe a stabilný.

- i** Správnym nastavením spotrebiča zabránite vibráciám, huku a pohybu spotrebiča počas jeho činnosti.

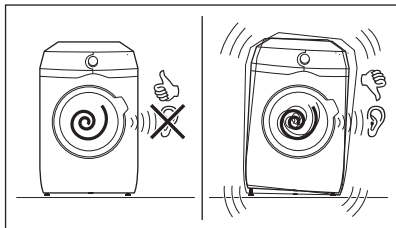

### 3.3 Prívodná hadica

1. Pripojte prívodnú hadicu na zadnú stranu spotrebiča.
2. Umiestnite ju doľava alebo doprava, v závislosti od polohy vodovodného kohútika.

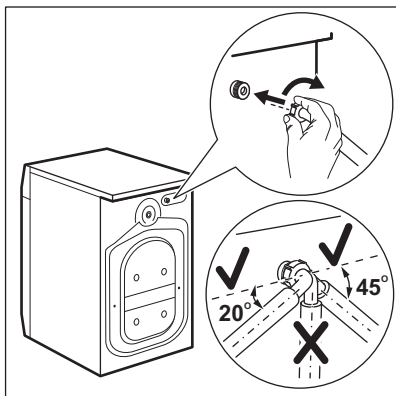

- i** Uistite sa, že prívodná hadica nie je vo vertikálnej polohe.
3. V prípade potreby, uvoľnite kruhovú maticu a nastavte správnu polohu.
  4. Prívodnú hadicu pripojte k vodovodnému kohútiku so studenou vodou s 3/4" závitom.

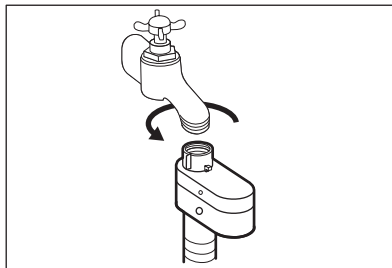

- !** **UPOZORNENIE!**  
Uistite sa, že z prípojok neuniká voda.

- i** Ak je prívodná hadica príliš krátka, nepoužívajte predĺžovaciu hadicu. Obráťte sa na servisné stredisko a požiadajte o výmenu prívodnej hadice.

### 3.4 Zariadenie proti vytopeniu

Prívodná hadica obsahuje zariadenie proti vytopeniu. Toto zariadenie zabraňuje úniku vody z hadice v dôsledku prirodzeného starnutia.

Červená farba v okienku «A» upozorňuje na túto chybu.

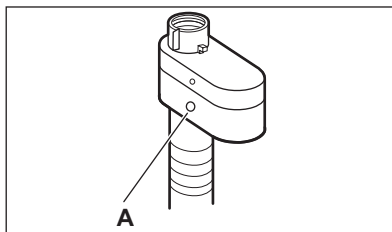

V takom prípade zatvorte vodovodný ventil a obráťte sa na autorizované servisné stredisko a požiadajte o výmenu hadice.

### 3.5 Vypúšťanie vody

Priamo do odtokového potrubia vo výške aspoň 60 cm a najviac 100 cm.

- i** Odtokovú hadicu môžete predĺžiť na dĺžku max. 400 cm. Ak potrebujete inú odtokovú hadicu, prípadne ju chcete predĺžiť, obráťte na autorizované servisné stredisko.

Odtokovú hadicu je možné pripojiť viacerými spôsobmi:

1. Na odtokovej hadici vytvorte tvar U a hadicu umiestnite do plastového držiaka.

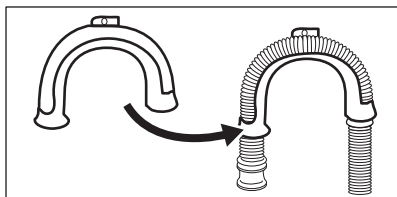

2. **Na hrane umývadla** - upevnite držiak o vodovodný kohútik alebo na stenu.

- i** Uistite sa, že plastový držiak sa počas vypúšťania vody nemôže pohybovať.

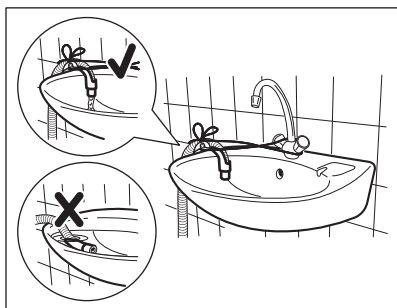

- i** Uistite sa, že koniec odtokovej hadice nie je ponorený do vody. Môže dôjsť k návratu špinavej vody do spotrebiča.

3. **Do odtokového potrubia s vetracím otvorom** - odtokovú hadicu vložte priamo do odtokového potrubia. Pozrite si príslušný obrázok.

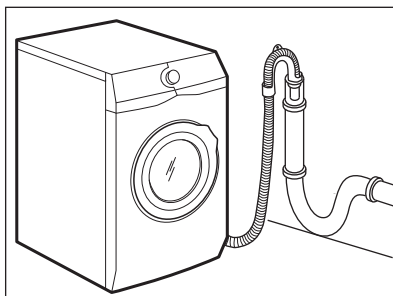

- i** Koniec odtokovej hadice musí byť vždy odvetraný, t. j. vnútorný priemer odtokového potrubia (min. 38 mm - min. 1,5") musí byť väčší ako vonkajší priemer odtokovej hadice.

4. Ak vyzerá koniec odtokovej hadice takto (pozrite si obrázok), môžete ho zatlačiť priamo do odtokového potrubia.

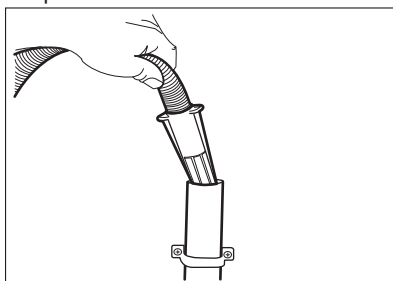

5. **Bez plastového držiaka hadice, do sifónu umývadla** – Odtokovú hadicu pripojte k prípojke sifónu a utiahnite svorkou. Pozrite si príslušný obrázok.

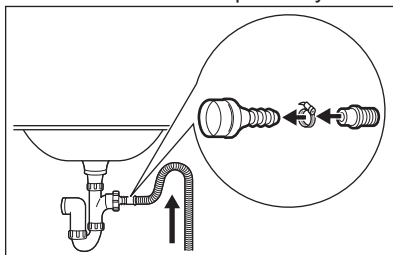

- i** Uistite sa, že odtoková hadica vytvára slučku, aby sa nečistoty z umývadla nedostali do spotrebiča.

6. Hadicu pripojte **priamo do zabudovaného odtokového potrubia v stene miestnosti**, hadicu treba prichytiť svorkou.

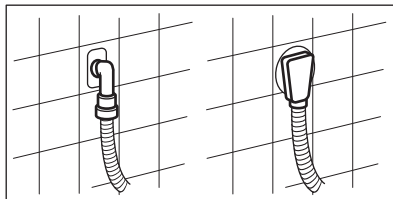

## 4. POPIS VÝROBKU

### 4.1 Špeciálne funkcie

Vaša nová práčka spĺňa všetky požiadavky na moderné a účinné ošetrovanie bielizne pri nízkej spotrebe vody, energie a pracieho prostriedku a kvalitnú starostlivosť o bielizeň.

- **Interaktívny dotykový displej** robí nastavenie a používanie spotrebiča bezprostrednejším a príjemnejším.
- **Wi-Fi pripojenie** umožňuje spustiť a skontrolovať stav pracieho cyklu pomocou diaľkového ovládania.
- **Technológia SoftWater** funguje ako **zmäkčovač vody** a odstraňuje tvrdé minerály z privádzanej vody a dodáva mäkkú vodu pre pranie. Zabraňuje tak tvrdosti tkanín, zrazeniu bielizne a vyblednutiu farieb, cyklus za cyklom.
- **Technológia Oko-Mix** bola navrhnutá tak, aby zabezpečovala ochranu textilných vlákien, a obsahuje fázy predbežného zmiešania, pri ktorých sa prací prostriedok a neskôr aj aviváž najprv rozpustia vo vode, až potom sa dostanú do bielizne. Aktivovaný prací prostriedok alebo aviváž prenikne do každého jedného vlákna a perfektne ho ošetrí.
- Vďaka **senzorom hmotnosti** dokáže tento spotrebič zistiť hmotnosť dávky

a navrhnutí, koľko pracieho prostriedku potrebujete na dosiahnutie tých najlepších výsledkov bez plytvania.

- **Technológia ProSense** automaticky upraví trvanie programu podľa bielizne v bubne, aby ste dosiahli perfektné výsledky prania v čo najkratšom čase.
- **Para** je rýchly a jednoduchý spôsob osvieženia oblečenia. jemné parné programy odstraňujú pach zo suchého oblečenia a redukujú pokrčenie, takže tkaniny potrebujú iba minimum žehlenia. **Voliteľná funkcia Plus Para** ukončí každý cyklus jemnou parou, ktorá uvoľní vlákna a zmierni pokrčenie bielizne. Žehlenie bude jednoduchšie!
- **Voliteľná funkcia Škvryny** vopred ošetrí odolné škvryny, čím optimalizuje účinnosť odstraňovača škvŕn.
- Vďaka voliteľnej **funkcii Jemný plus** sa aviváž rovnomerne rozloží v bielizni a prenikne hlboko do jednotlivých vlákien bielizne, čím zabezpečí perfektnú jemnosť.

## 4.2 Prehľad spotrebiča

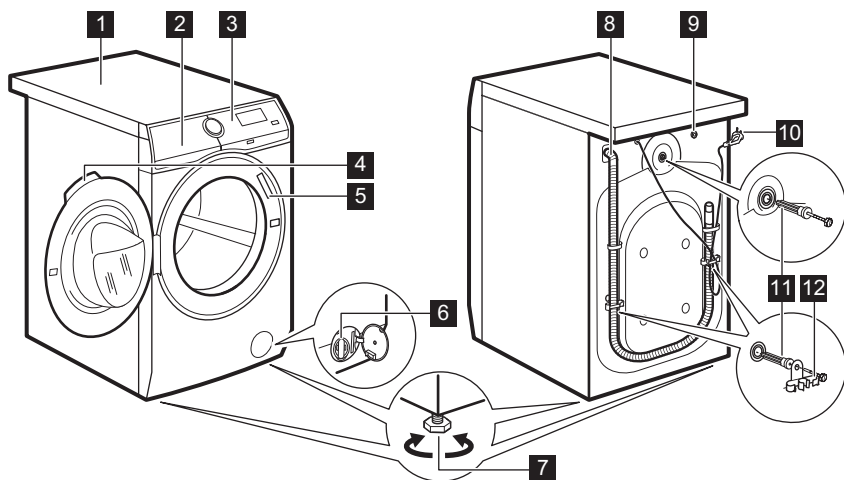

- 1 Pracovná plocha
- 2 Dávkovač pracieho prostriedku a priehradka na soľ
- 3 Ovládací panel
- 4 Rukoväť dveriek
- 5 Typový štítok
- 6 Filter vypúšťacieho čerpadla
- 7 Nôžky na vyrovnanie spotrebiča
- 8 Odtoková hadica
- 9 Prípojka prítokovej hadice
- 10 Napájací kábel
- 11 Prepravné skrutky
- 12 Podpora hadice

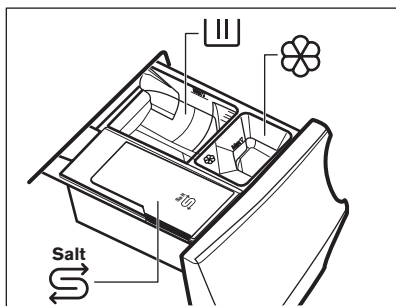

- III Priehradka na fázu prania: práškový prací prostriedok, odstraňovač škvŕn.

## 4.3 Dávkovač pracieho prostriedku a priehradka na soľ

- i** Vždy dodržiavajte pokyny uvedené na obale pracích prostriedkov. Každopádne však neodporúčame prekročiť maximálnu úroveň uvedenú v každej priehradke (**MAX**).

- i** Keď používate tekutý prací prostriedok, uistite sa, že je vložená špeciálna nádoba na tekutý prací prostriedok. Pozrite si časť „Plnenie pracieho prostriedku a prídavných prostriedkov“ v kapitole „Každodenné používanie“.



Priehradka na tekuté prídavné prostriedky (aviváž, škrob).



Priehradka na soľ.



Dôkladne si prečítajte kapitolu „Technológia zmäkčovača vody (Mäkká voda)”.

**MAX** Maximálna úroveň pre množstvo pracieho prostriedku/prídavných prostriedkov.



Pri navolení fázy predpierania vložte do bubna dávkovaciu guľôčku s pracím/prídavným prostriedkom.



Po pracovnom cykle odstráňte v prípade potreby všetky zvyšky pracieho prostriedku z dávkovača pracieho prostriedku.

## 5. ZMÄKČOVAČ VODY (TECHNOLÓGIASOFTWATER)

### 5.1 Úvod

Voda obsahuje tvrdé minerály. Čím vyšší je obsah týchto minerálov, tým tvrdšia je voda.

Horúca voda môže znížiť účinnosť pracieho prostriedku, znížiť mäkkosť tkanín a prispieť k zrazeniu bielizne a vyblednutiu farieb.

Tento spotrebič je vybavený zmäkčovačom vody, ktorý dokáže poskytnúť správny stupeň zmäkčenia vody, aby sa zachovala integrita tkanín, jas farieb a aby boli zaručené dobré výsledky prania pri nízkej teplote.

Zmäkčovač vody sa musí nastaviť v závislosti od tvrdosti vody z prívodnej hadice. Správne nastavenie umožňuje dosiahnuť najlepších výsledkov prania a maximálnu ochranu odevov.

Pre správne nastavenie zmäkčovača vody si pozrite časť „Nastavenie úrovne tvrdosti vody”.



Pri prvom spustení spotrebiča navrhne dotyková obrazovka rôzne nastavenia: jedným z nich je úroveň tvrdosti vody.

### 5.2 Nastavenie úrovne tvrdosti vody

Spotrebič vám umožňuje vybrať si medzi 7 úrovňami, ktoré zodpovedajú 7 rôznym rozpätiam tvrdosti vody.

V závislosti od krajiny je tvrdosť vody vyjadrená v ekvivalentných škálach: napr. francúzske stupne (°f), nemecké stupne (°d), anglické stupne (°e) a mmol/l.

V prípade potreby informácie o tvrdosti vody vo vašej oblasti skontrolujete v miestnej vodárenskej spoločnosti.

V tabuľke „Úroveň tvrdosti vody” skontrolujete správnu úroveň.

Nastavovanie úrovne tvrdosti vody:

1. Podržte stlačené tlačidlo **Zap/Vyp** niekoľko sekúnd, spotrebič sa zapne.
2. Počkajte, kým sa zobrazí obrazovka programov a rolovaním nahor a nadol nájdite **Nastavenie**.

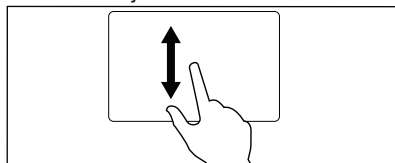



3. Klepnutím na  vstúpte do zoznamu nastavení.

Spin	
Machine Clean	
<b>Settings</b>	
OKOPower	
ColourPro	

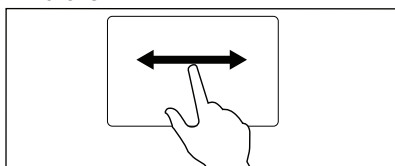
4. Rolovaním v zozname nahor alebo nadol nájdite **Tvrdosť vody**.
5. Klepnite na lištu **Tvrdosť vody**.
6. Rolovaním v zozname úrovni doľava alebo doprava vyberte vhodnú úroveň.



<Programmes	Info	
 Buzzer	OFF	
 Water Hardness	6	
<5	6	7>

7. Klepnite na lištu **Tvrdosť vody** na opustenie a potvrdenie vybranej úrovne.
8. Rolovaním nahor a nadol v zozname nastavení nájdite lištu **Zmäkčovač vody** a vstúpte klepnutím na ňu.

<Programmes	Info	
 Water Softener	Wash	
<	Wash	>

9. Rolovaním v zozname doľava alebo doprava vyberte:
- **Pranie:** zmäkčovač vody je v činnosti iba počas fázy prania. Toto nastavenie pokryje väčšinu podmienok použitia.
  - **Pranie a plákanie:** ak je však privádzaná voda obzvlášť tvrdá (úrovne 6 a 7), odporúčame nastaviť zmäkčovač vody aj počas fázy plákania, aby sa zachovala jemnosť tkanín.
-  Toto nastavenie zvýši spotrebu soli.
- **VYP:** vypnutie zmäkčovača vody.

### Úrovne tvrdosti vody

Úroveň	Rozsah tvrdosti vody			
	°f (Francúzske stupne)	°d (Nemecké stupne)	°e (Anglické stupne)	mmol/l
1	≤5	≤3	≤ 4	≤0.5
2	6 - 13	4 - 7	5 - 9	0.6 - 1.3
3	14 - 21	8 - 11	10 -15	1.4 - 2.1
4 <sup>1)</sup>	22 - 29	12 - 16	16 - 20	2.2 - 2.9
5	30 - 37	17 - 20	21 - 26	3.0 - 3.7
6	38 - 45	21 -25	27 - 32	3.8 - 4.5
7	≥46	≥26	≥33	≥4.6

<sup>1)</sup> Nastavenie z výroby, dokáže vyhovieť väčšine podmienok používania.

### 5.3 Sypanie soli

Funkcia zmäkčovania vody funguje pomocou špeciálnej živice v spotrebiči.

Pre regeneráciu živice a jej pripravenie na zjemnenie vody nasypete špeciálnu soľ

do priehradky :

1. Otvorte dávkovač pracieho prostriedku.

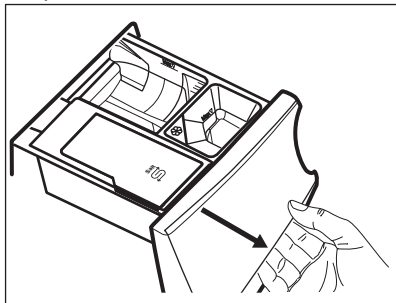

2. Otvorte priehradku .

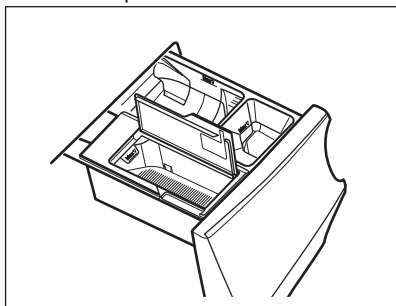

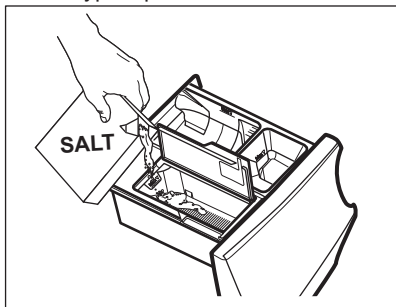

3. Nasypete špeciálnu soľ.



4. Zatvorte priehradku na soľ a dávkovač pracieho prostriedku.

 Pravidelne kontrolujte dostatok soli.

Priehradka  môže obsahovať približne 600 gr soli, ktoré vystačia na asi 20-300 cyklov prania (alebo 4-70 týždňov) v závislosti od nastavenej tvrdosti vody a či je zmäkčovač vody aktivovaný iba počas fázy prania. Ak je zmäkčovač vody aktivovaný aj počas fázy plákania, doplnenie soli vydrží 5-80 cyklov prania (alebo 1-18 týždňov) v závislosti od nastavenej úrovne tvrdosti vody. Pozrite si časť „Nastavenie úrovne tvrdosti vody“.

Na displeji sa zobrazí hlásenie **Doplňte soľ** na konci cyklu, keď je potrebné doplniť do priehradky  soľ, dokonca aj keď je v nej ešte malé množstvo soli.



#### VAROVANIE!

Do priehradky  nasypete iba soľ.



#### VAROVANIE!

Priehradka  sa smie naplňať iba soľou. Ak nechcete nalejete do tejto priehradky iný prací/prídavný prostriedok, pozrite si časť „Odstránenie pracieho prostriedku a iných prídavných prostriedkov z priehradky na soľ“ v kapitole „Riešenie problémov“.



Používajte iba špeciálnu soľ pre umývačky riadu a/alebo práčky. Iné typy soli sú menej účinné a pri dlhodobom používaní by mohli trvalo poškodiť technológiu zmäkčovača vody. **Nepoužívajte jemnú soľ!**



Spotrebič funguje normálne dokonca aj bez soli, avšak nedokáže dosiahnuť plný potenciál. Ak používate spotrebič dlhodobo bez soli, keď konečne doplníte soľ, funkcia zmäkčovača vody sa úplne obnoví po niekoľkých dlhých pracích cykloch.

## 6. OVLÁDACÍ PANEĽ

### 6.1 Popis ovládacieho panela

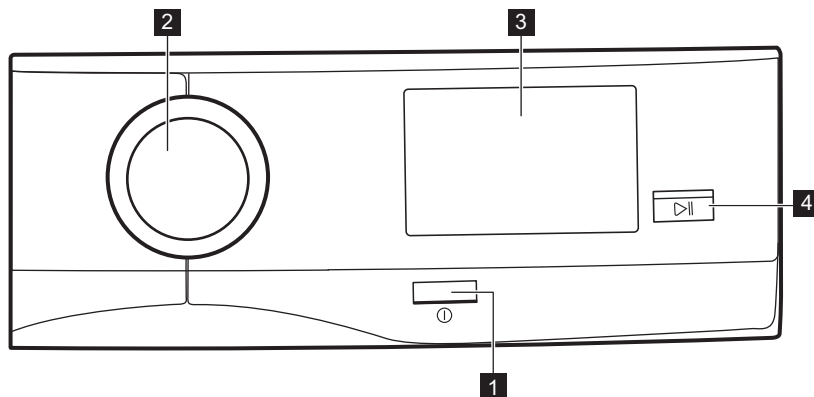

**1** Tlačidlo Zap/Vyp (**Zap/Vyp**)

**2** Volič programov

**3** Dotyková obrazovka

**4** Tlačidlo Štart/Prestávka (**Štart/Prestávka**)

## 7. PRVÉ SPUSTENIE

Pri každom zapnutí spotrebiča sa na dotykovej obrazovke zobrazí úvodná obrazovka.

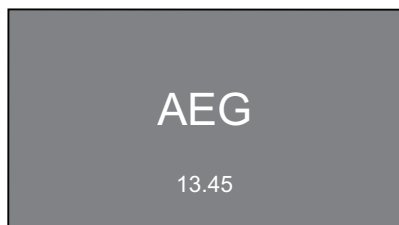

Pri prvom zapnutí spotrebiča budete po zobrazení úvodnej obrazovky navigovaní postupom počiatočného nastavenia.

### 7.1 Nastavenie jazyka

1. Rolovaním v zozname jazykov nájdite požadovaný jazyk a nastavte ho podržaním požadovaného jazyka.

1/4	Language
Svenska	SV
Deutch	DE
English	EN
Italiano	IT
Francais	FR

2. Zobrazí sa nasledovná obrazovka:
  - klepnutím na **OK** potvrdíte jazyk.
  - klepnutím na **Zmeniť** zmeňte jazyk.

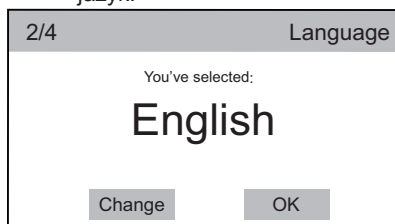



## 7.2 Nastavenie času

1. Rolovaním v lištách hodín a minút doprava alebo doľava nastavte aktuálny čas.

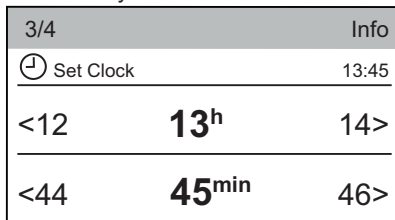

2. Klepnutím na lištu **Nastaviť hodiny** nastavte čas.

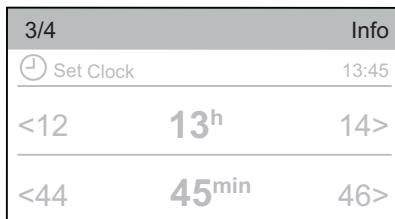

3. Zobrazí sa nasledovná obrazovka:
  - klepnutím na **OK** potvrdíte nastavený čas.
  - klepnutím na **Zmeniť** zmeňte jazyk.

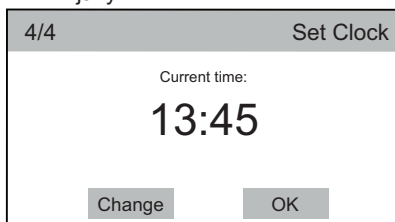

## 7.3 Ďalšie nastavenia

Po nastavení času sa zobrazí obrazovka **Ďalšie nastavenia**.

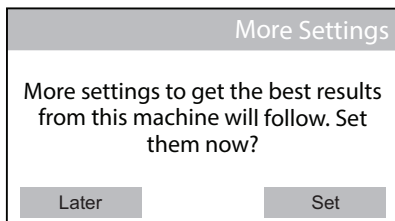

Ak klepnete na **Neskôr**, zobrazí sa obrazovka zoznamu programov a

môžete nastaviť požadovaný program.

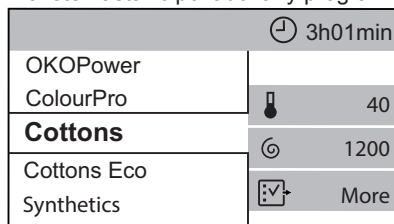

Ak klepnete na **Nastavené**, pokračujte s ďalšími nastaveniami.

## 7.4 Tvrdosť vody

Displej navrhne nastaviť správnu úroveň tvrdosti vody pre zlepšenie výsledkov prania.

Zobrazí sa nasledovné okno.

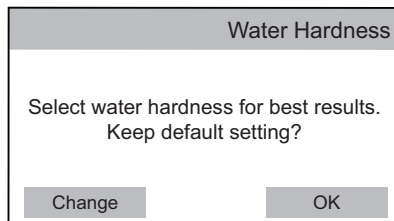

- Klepnite na **OK**, aby ste potvrdili predvolené nastavenie.

1. Klepnite na **Zmeniť**, aby ste vstúpili do podponuky **Tvrdosť vody**.

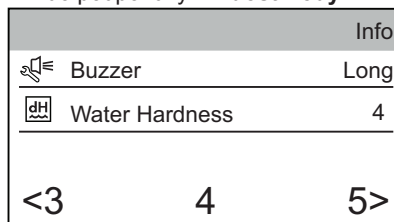

2. Rolovaním zoznamu úrovní doprava alebo doľava nastavte požadovanú úroveň tvrdosti vody.

3. Klepnite na lištu **Tvrdosť vody**. Zobrazí sa nasledovné okno.

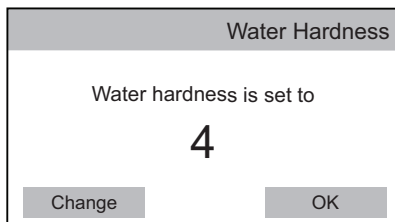

4. Klepnite na **OK** pre potvrdenie alebo na **Zmeniť** na zmenu úrovne.

## 7.5 Dávkovanie pracieho prostriedku

Môžete nastaviť priemerné množstvo pracieho prostriedku odporúčané na jeho balení.

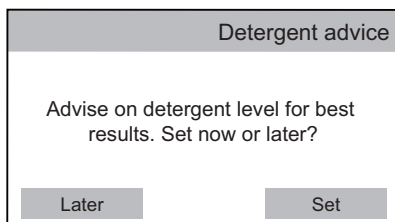

1. Klepnite na **Nastavené**. Zobrazí sa nasledovné okno.

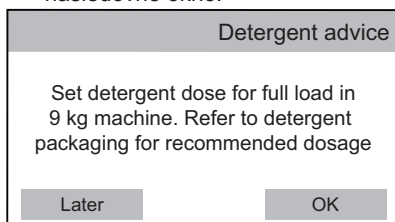

2. Klepnite na **OK**, aby ste vstúpili do ponuky **Dávkovanie pracieho prostriedku**.
3. Klepnite na lištu **Typ pracieho prostriedku 1** alebo **Typ pracieho prostriedku 2**.

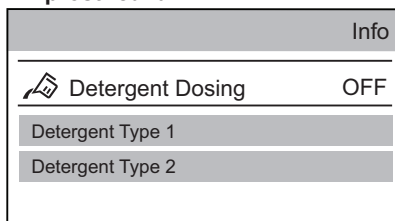

4. Rolovaním lišty podponuky dopravte alebo dolava nastavte dávkovanie pracieho prostriedku v ml, ktoré zodpovedá priemernej dávke navrhovanej na balení pracieho prostriedku.

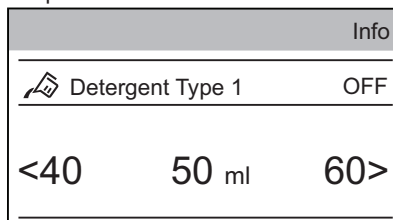

5. Klepnite na lištu **Typ pracieho prostriedku 1**. Zobrazí sa nasledovné okno. Klepnutím na **Zmeniť** potvrdíte váš výber a prejdete na ďalšie dialógové okno.

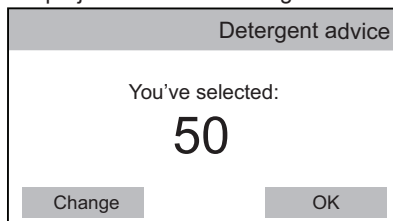

## 7.6 Wi-Fi

Spustenie skončí s nasledovným dialógovým oknom.

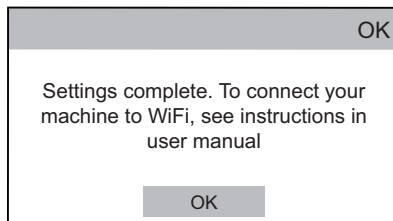

Pozrite si časť „Wi-Fi Nastavenie pripojenia“ v kapitole „Nastavenie“.

## 8. DOTYKOVÁ OBRAZOVKA

Pri každom zapnutí spotrebiča sa na dotykovej obrazovke zobrazí úvodná obrazovka.

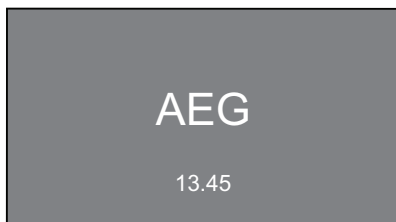

Po niekoľkých sekundách sa zobrazí obrazovka zoznamu programom s návrhom Bavlna ako predvoleného programu.

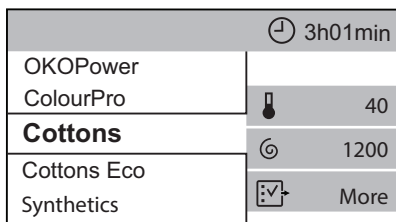

Ak nebudete rolovať v zozname programov nahor alebo nadol, o niekoľko sekúnd sa zobrazí obrazovka zhrnutia programu. Pre vrátenie na obrazovku zoznamu programov stačí klepnúť na názov programu (napr. Bavlna).

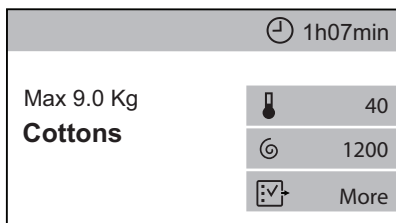

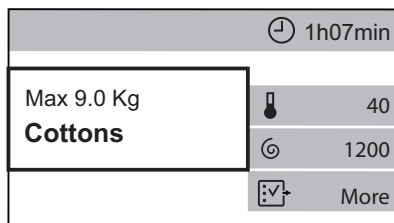

Obrazovka zhrnutia indikuje:

- Maximálna náplň programu, názov programu.

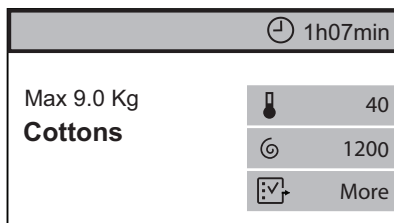

- Trvanie programu. Ak je zvolená táto oblasť, môže zobrazovať aj posunutý štart alebo symbol **Úspora času**.



- Práve zvolené voliteľné funkcie. Ikona skratky  umožňuje vstúpiť do ponuky dodatočných voliteľných funkcií.

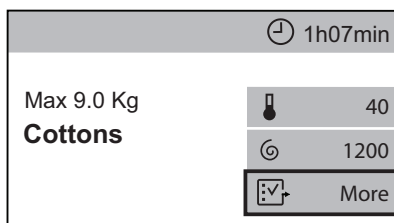

Keď na obrazovke zhrnutia vidíte ikonu skratky, môžete vstúpiť do ponuky voliteľných funkcií/nastavení jednoduchým klepnutím na príslušnú ikonu skratky.

Môžete rolovať rôznymi ponukami voliteľných funkcií/nastavení:

- **nahor a nadol**, alebo

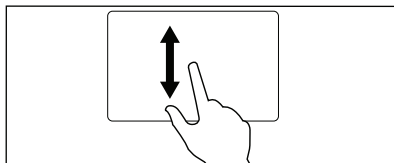

- **doprava alebo doľava.**

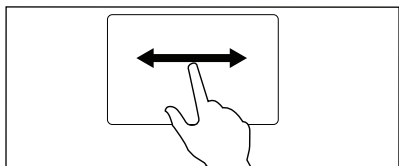

Na nastavenie niektorých voliteľných funkcií alebo nastavení stačí zmeniť stav z **VYP** na **ZAP** jedným klepnutím na príslušnú lištu.



Programy, voliteľné funkcie a nastavenia môžete nastaviť aj otočením otočného ovládača programov a vykonaním požadovaného výberu v horizontálnych podponukách klepnutím na šípky < alebo >.

## 9. 📶 WI-FI NASTAVENIE PRIPOJENIA

Táto kapitola popisuje ako pripojiť inteligentný spotrebič k Wi-Fi sieti a pripojiť ho k mobilným zariadeniam.

Pomocou tejto funkcie môžete prijímať oznámenia, ovládať a monitorovať práčku z mobilných zariadení.

Na pripojenie spotrebiča na užívanie si celého sortimentu funkcií a služieb potrebujete:

- Domácu bezdrôtovú sieť s aktivovaným internetovým pripojením.
- Mobilné zariadenia pripojené k bezdrôtovej sieti.

<b>Frekvencia</b>	2,412 - 2,472 GHz pre Európsky trh
<b>Protokol</b>	IEEE 802.11b/g/n dvojkanálový rádiový signál
<b>Max. výkon</b>	<20 dBm

Softvér používaný v tomto výrobku obsahuje softvér chránený autorským právom, na ktorý sa vzťahujú licencie BSD, GPL-2.0, LGPL-2.0, LGPL-2.1, zLib, MIT, ISC, Apache 2.0 a ďalšie.

Môžete zobrazit' celú kópiu licencií v AEG aplikácii, ktorú môžete stiahnuť z príslušného obchodu s aplikáciami v časti ponuky Licencie.

Môžete stiahnuť zdrojový kód open-source softvéru používaného v tomto výrobku vyhľadaním softvéru Wi-Fi modulu na portáli: <http://aeg.opensourcerepository.com>, vnútri podpriechinka NIUX.

### 9.1 Inštalácia a konfigurácia "My AEG"

Keď pripájate práčku k aplikácii, stojte s vašim inteligentným zariadením blízko práčky.

Uistite sa, či je vaše zariadenie pripojené k bezdrôtovej sieti.

1. Choďte na vašom inteligentnom zariadení do App Store.
2. Stiahnite a nainštalujte aplikáciu "My AEG".
3. Uistite sa, že ste na práčke spustili Wi-Fi pripojenie. Ak nie, prečítajte si odsek „Konfigurácia bezdrôtového pripojenia práčky“.
4. Spustíte aplikáciu. Vyberte krajinu a jazyk a prihláste sa vašim e-mailom a heslom. Ak nemáte účet, vytvorte si nový podľa pokynov v "My AEG".
5. Pre registráciu a konfiguráciu práčky postupujte podľa pokynov aplikácie.

Na displeji práčky sa zobrazí hlásenie potvrdzujúce úspešnú konfiguráciu.

### 9.2 Konfigurovanie bezdrôtového pripojenia práčky

1. Na obrazovke zoznamu programov klepnite na ikonu skratky , aby ste sa dostali do ponuky nastavení.
2. Klepnutím na lištu **Wi-Fi** zapnete pripojenie.

Zobrazí sa vyskakovacie okno s

hlásením, ikona  začne blikať a začne sa spúšťať bezdrôtový modul. Môže trvať

približne 2 minúty, kým bude pripojenie pripravené.

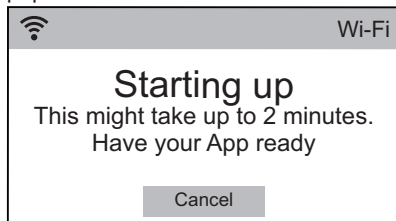

Keď je bezdrôtový modul pripravený, informuje vás vyskakovacie okno s hlásením, že prístupový bod bude otvorený približne 3 minúty.

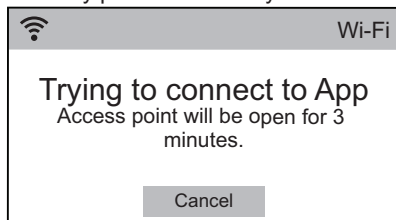

3. Nakonfigurujte aplikáciu "My AEG" na vašom inteligentnom zariadení.
4. Ak je nakonfigurované pripojenie, na displeji práčky sa zobrazí hlásenie potvrdzujúce úspešnosť konfigurácie.

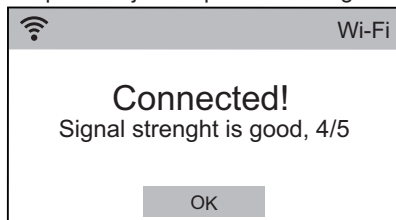

5. Klepnutím na **OK** sa vrátte späť na zoznam nastavení spotrebiča.
6. Klepnutím na **Programy** sa vrátte späť na obrazovku zoznamu programov.

### 9.3 Režim spustenia na diaľku

Prací program môžete spustiť alebo zastaviť na diaľku.



Keď je nainštalovaná aplikácia a vytvorené bezdrôtové pripojenie,

voliteľná funkcia **Režim spustenia na diaľku** sa zobrazí medzi dostupnými voliteľnými funkciami každého programu.

Zapnutie diaľkového spustenia:

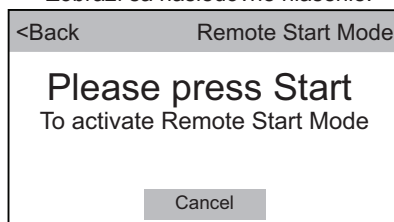
1. V obrazovke zoznamu programov vyberte požadovaný program.
2. Keď sa zobrazí obrazovka zhrnutia programu, klepnite na  **Viac**, aby ste sa dostali do zoznamu voliteľných funkcií.
3. Klepnutím na lištu **Režim spustenia na diaľku** ju zapnite (stav **ZAP**). Zobrazí sa nasledovné hlásenie:



4. Stlačením tlačidla **Štart/Prestávka** zapnete **Režim spustenia na diaľku**. Na obrazovke zhrnutia programu sa zobrazia ukazovatele  a  a dvierka sú zablokované.





Ak sú dvierka otvorené, **Režim spustenia na diaľku** je deaktivovaná. Ak pozastavíte alebo vypnete cyklus na diaľku, dvierka zostanú zablokované. Na odomknutie dvierok musíte byť pred spotrebičom a stlačiť **Štart/Prestávka**. Aby ste predišli náhodnému odomknutiu dvierok, môžete zapnúť voliteľnú funkciu **Detská poistka**.



#### **VAROVANIE!**

Ak sú teplota a hladina vody v bubne príliš vysoké a/alebo sa bubon ešte točí, dvierka nemôžete otvoriť.

## 10. PRED PRVÝM POUŽITÍM

1. Uistite sa, že všetky prepravné skrutky boli zo spotrebiča odstránené.
2. Uistite sa, že je dostupná elektrická energia a vodovodný kohútik je otvorený.
3. Uistite sa, že je v priehradke označenej s  je soľ a nastavte vhodnú úroveň tvrdosti vody. Pozrite si časť „Nastavenie úrovne tvrdosti vody“.
4. Nalejte 2 litre vody do priehradky pracieho prostriedku označenej .

Táto činnosť aktivuje odtokový systém.

5. Nalejte malé množstvo pracieho prostriedku do priehradky označenej .
6. Nastavte a spustíte program pre bavlnu s najvyššou teplotou bez bielizne v bubne.  
Týmto odstránite prípadné nečistoty z bubna a nádrže.

## 11. PROGRAMY







### 11.1 Tabuľka programov







Ak je zmäkčovač vody aktívny, profitujú zo zmäkčenej vody všetky pracie programy.

Pracie programy

Program	Popis programu
<b>Pracie programy</b>	
OKOPower	<b>Bavlna a stálofarebné syntetické odevy.</b> Úplný prací program, ktorý už za 59 minút dôkladne vyperie bežne znečistenú bielizeň a zabezpečí dobrú účinnosť prania v krátkom čase.
ColourPro	<b>Farebná bavlna a syntetika.</b> Cyklus s nízkou teplotou pre dokonalejšiu ochranu farieb dosahuje dobré výsledky čistenia vďaka mäkkenej vode. Aby ste dosiahli najlepšiu starostlivosť o vaše tkaniny, odporúčame vám úplne nenaplniť bubon.
Bavlna	<b>Biela a farebná bavlna.</b> Bežné a mierne znečistenie.

Program	Popis programu
Bavlna úsporný	<p><b>Biela a farebná bavlna.</b> Bežné a mierne znečistenie. <b>Štandardné programy, ktoré zodpovedajú hodnotám spotreby na štítku s energetickými údajmi.</b> V súlade s nariadením č. 1061/2010 je program Bavlna úsporný  pri teplote 60 °C a program Bavlna úsporný  pri teplote 40 °C program «štandardný program pre bavlnu pri teplote 60 °C» a program «štandardný program pre bavlnu pri teplote 40 °C». Sú to najúčinnější programy vhodné na pranie bežne znečisteného bavlneného oblečenia z hľadiska kombinovanej spotreby energie a vody.</p> <p> Teplota vody počas fázy prania sa môže líšiť od teploty určenej pre zvolený program.</p> <p> Ak nastavíte akúkoľvek voliteľnú funkciu, ukazovateľ  zmizne, čo znamená, že program už nezodpovedá údajom na štítku s energetickými údajmi.</p>
Syntetika	<b>Syntetické alebo zmesové tkaniny.</b> Bežné znečistenie.
Jemná bielizeň	<b>Jemné tkaniny ako akryl, viskóza a zmiešané tkaniny, ktoré si vyžadujú šetrné pranie.</b> Bežné znečistenie.
Vlna/hodváb	<p><b>Vlna vhodná na pranie v práčke, vlna určená na ručné pranie a iné tkaniny</b> s označením «hand washing» pre ručné pranie.<sup>1)</sup></p> <p><b>Woolmark Apparel Care - Zelený</b></p> <div data-bbox="445 938 820 1185" style="text-align: center;">  </div> <p>Cyklus prania vlny tohto spotrebiča bol schválený spoločnosťou The Woolmark Company na pranie vlnených odevov, ktoré sú označené symbolom ručného prania «hand wash», za predpokladu, že odevy sa perú v súlade s pokynmi výrobcu tejto práčky. Pri sušení a ďalšej starostlivosti o odevy postupujte podľa pokynov na štítku. M1361</p> <p>V Spojenom kráľovstve, Írsku, Hongkongu a Indii je symbol Woolmark certifikačnou obchodnou značkou.</p>
<b>Parný program</b>	

Program	Popis programu
Para	<p><b>Program s použitím pary pre bavlnenú a syntetickú bielizeň.</b> Parné programy sa môžu použiť na suchú bielizeň<sup>2)</sup>, opranu alebo jedenkrát nosenú bielizeň. Tento program redukuje pokrčenie a pachy<sup>3)</sup> a uvoľňuje vlákna bielizne. Po skončení programu rýchlo vyberte bielizeň z bubna. Po parnom programe je žehlenie jednoduché. Nepoužívajte žiaden prací prostriedok. V prípade potreby odstráňte škvrny praním alebo odstraňovačom škvŕn. Parné programy nemajú hygienický účinok. Parný program nenastavujte na tieto druhy bielizne:</p> <ul style="list-style-type: none"> <li>• Bielizeň, ktorá nie je vhodná na sušenie v sušičke.</li> <li>• Bielizeň, ktorá má plastové, kovové a drevené časti a pod.</li> </ul>
<b>Pracie programy</b>	
20 min - 3 kg	Jemne znečistená alebo raz nosená <b>bavlnená a syntetická bielizeň.</b>
Outdoor	<p> Nepoužívajte avivážne prostriedky a uistite sa, že v dávkovači pracieho prostriedku nie sú žiadne zvyšky aviváže.</p> <p><b>Odevy určené na nosenie vonku, technické, športové, nepremokavé a priedušné odolné bundy s odnímateľnou flaušovou alebo vnútornou izolačnou vrstvou.</b> Odporúčané množstvo bielizne je 2.5 kg.</p> <p>Tento program sa môže použiť aj ako cyklus obnovy odpudzovania vody, špeciálne navrhnutý na starostlivosť o oblečenie s hydrofóbnou vrstvou. Ak chcete spustiť cyklus obnovy odpudzovania vody, postupujte nasledovne:</p> <ul style="list-style-type: none"> <li>• Prací prostriedok nalejte do priehradky .</li> <li>• Nalejte špeciálny vodoodpudivý prípravok do priehradky zásuvky pre aviváž .</li> <li>• Množstvo bielizne znížte na 1 kg.</li> </ul> <p> Aby ste ešte viac zlepšili účinok vodoodpudivého prípravku, vysušte bielizeň v sušičke nastavením programu sušenia Outdoor (ak je k dispozícii a štítok so symbolom starostlivosti povoľuje sušenie v sušičke).</p>
Džínsy	<b>Džínsovina a džerzej.</b> Bežné znečistenie. Tento program vykoná jemnú fázu plákania, určenú pre džínsové odevy, ktorá zníži riziko vyblednutia farieb a nezanechá zvyšky pracieho prostriedku na vláknach.



Program	Popis programu
Antialergický	<b>Biela bavlnená bielizeň.</b> Tento program odstraňuje mikroorganizmy, pretože počas fázy prania na niekoľko minút teplota vystúpi nad 60 °C. To pomáha odstrániť mikróby, baktérie, mikroorganizmy a iné častice. Prídavná fáza plákania zabezpečí správne odstránenie zvyškov pracieho prostriedku, peľu a alergénov. Zvyšuje sa tým účinnosť prania.
Plákanie	<b>Všetky tkaniny, okrem vlnenej a veľmi jemnej bielizne.</b> Program na plákanie a odstredovanie bielizne. Prednastavená rýchlosť odstredovania sa vzťahuje na programy pre bavlnenú bielizeň. Rýchlosť odstredovania znížte podľa druhu bielizne. V prípade potreby pridajte plákania nastavením voliteľnej funkcie Extra plákanie. Pri odstredovaní s nízkymi otáčkami vykoná spotrebič jemné plákanie a krátke odstredenie.
Vypúšťanie	<b>Všetky tkaniny, okrem vlnenej a veľmi jemnej bielizne.</b> Program na odčerpanie zostatkovej vody z bubna.
Odstredovanie	<b>Všetky tkaniny, okrem vlnenej a veľmi jemnej bielizne.</b> Program na odstredenie bielizne a odčerpanie zostatkovej vody z bubna. Prednastavená rýchlosť odstredovania sa vzťahuje na programy pre bavlnenú bielizeň. Rýchlosť odstredovania znížte podľa druhu bielizne.
Čistenie spotrebiča	<p>Cyklus údržby s horúcou vodou na vyčistenie a osvieženie bubna a na odstránenie zvyškov, ktoré môžu spôsobiť zápach. V záujme optimálnej účinnosti spustíte tento cyklus raz za mesiac. Pred spustením tohto cyklu odstráňte z bubna všetky predmety. Do priehradky na prací prostriedok pre fázu prania pridajte odmerku chlórového bielidla alebo prostriedku na čistenie práčok. <b>NEPOUŽÍVAJTE</b> oba prostriedky.</p> <p> Po vyčistení bubna spustíte ďalší cyklus plákania s prázdny bubnom a bez pracieho prostriedku, aby ste odstránili prípadné zvyšky bielidla.</p>

1) Počas tohto cyklu sa bubon otáča pomaly, aby bolo zaručené jemné vypranie. Môže sa zdať, že sa bubon neotáča alebo že sa neotáča správne.

2) Ak nastavíte parný program s vysušenou bielizňou, na konci cyklu môže byť bielizeň vlhká. Bielizeň nechajte sušiť na sušiaci približne 10 minút.

3) Parný program neodstraňuje veľmi silné pachy

## Teplota programu, maximálna rýchlosť odstreďovania a maximálna náplň

Program	Predvolená teplota Teplotný rozsah	Maximálna rýchlosť odstreďovania Rozsah rýchlostí od- streďovania	Maximálna hmot- nosť náplne
OKOPower	30 °C 60 °C – 30 °C	1600 ot./min 1600 ot./min – 400 ot./min	5 kg
ColourPro	30 °C 30 °C – studená voda	1200 ot./min 1200 ot./min – 400 ot./min	9 kg
Bavlna	40 °C 95 °C – studená voda	1600 ot./min 1600 ot./min – 400 ot./min	9 kg
Bavlna úsporný	40 °C 60 °C – 40 °C	1600 ot./min 1600 ot./min – 400 ot./min	9 kg
Syntetika	40 °C 60 °C – studená voda	1200 ot./min 1200 ot./min – 400 ot./min	4 kg
Jemná bielizeň	40 °C 40 °C – studená voda	1200 ot./min 1200 ot./min – 400 ot./min	4 kg
Vlna/hodváb	40 °C 40 °C – studená voda	1200 ot./min 1200 ot./min – 400 ot./min	2 kg
Para	-	-	1.5 kg
20 min - 3 kg	30 °C 40 °C – 30 °C	1200 ot./min 1200 ot./min – 400 ot./min	3 kg
Outdoor	30 °C 40 °C – studená voda	1200 ot./min 1200 ot./min – 400 ot./min	2.5 kg <sup>1)</sup> 1 kg <sup>2)</sup>
Džínsy	40 °C 60 °C – studená voda	1200 ot./min 1200 ot./min – 400 ot./min	9 kg
Antialergický	60 °C	1600 ot./min 1600 ot./min – 400 ot./min	9 kg
Plákanie	-	1600 ot./min 1600 ot./min – 400 ot./min	9 kg

Program	Predvolená teplota Teplotný rozsah	Maximálna rýchlosť odstreďovania Rozsah rýchlosti od- streďovania	Maximálna hmot- nosť náplne
Vypúšťanie	-	-	9 kg
Odstreďovanie	-	1600 ot./min 1600 ot./min – 400 ot./min	9 kg
Čistenie spotrebiča	60 °C	1200 ot./min 1200 ot./min – 400 ot./min	-

1) Prací program.

2) Prací program a fáza obnovenia odolnosti voči vode.

### Kompatibilita voliteľných funkcií s programami



Keď nastavíte prací program a vstúpite do ponuky , na displeji sa zobrazia iba dostupné funkcie.

 **Detská poistka**,  **Posunutý štart** a  **Pamät'** môžete zvoliť u všetkých programov.

	Úspora času <sup>1)</sup>	Rýchlosť odstreďovania	Plákanie a stop	Extra tichý	Eco <sup>2)</sup>	Škrvny <sup>3)</sup>	Predpieranie	Namáčanie	Extra plákanie	Plus Para <sup>3)</sup>	Jemný plus	Fáza proti krčeniu	Úroveň pary
OKOPower	■	■	■						■		■	■	
ColourPro	■	■	■	■					■		■	■	
Bavlna	■	■	■	■	■	■	■	■	■	■	■	■	■
Bavlna úspor- ný	■	■	■			■	■		■	■	■	■	■
Syntetika	■	■	■	■	■	■	■	■	■	■	■	■	■
Jemná bieli- zeň	■	■	■	■	■	■	■		■		■	■	■

	Úspora času <sup>1)</sup>	Rýchlosť odstredovania	Plákanie a stop	Extra tichý	Eco <sup>2)</sup>	Škvrny <sup>3)</sup>	Predpieranie	Namáčanie	Extra plákanie	Plus Para <sup>3)</sup>	Jemný plus	Fáza proti krčeniu	Úroveň pary
Vlna/hodváb	■	■											
Para													■
20 min - 3 kg	■											■	
Outdoor		■	■						■			■	
Džínsy	■	■	■		■	■	■		■	■	■	■	
Antialergický		■	■			■	■		■	■	■	■	
Plákanie		■	■						■			■	
Vypúšťanie													
Ostredovanie		■											
Čistenie spotrebiča		■											

1) Ak nastavíte najkratšie trvanie, odporúčame, aby ste znížili množstvo náplne. V spotrebiči je možné prať aj celú náplň bielizne, ale účinnosť prania môže byť nižšia.

2) Táto funkcia nie je k dispozícii pri teplotách nižších ako 30 °C.

3) Táto voliteľná funkcia nie je k dispozícii pri teplotách nižších ako 40 °C.

## 12. VOLITEĽNÉ FUNKCIE

### 12.1 Úvod



Keď vstúpite do ponuky  **Viac**, na displeji sa zobrazia iba voliteľné funkcie dostupné pre nastavený program.

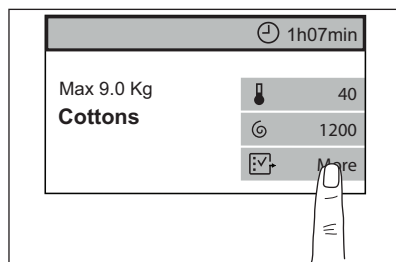



Keď svieti na obrazovke zhrnutia programu ikona skratky voliteľnej funkcie, jednoducho na ňu klepnite, aby ste sa priamo dostali do príslušnej podponuky voliteľnej funkcie.

Na zapnutie/vypnutie voliteľnej funkcie alebo na vstup do podponuky voliteľnej funkcie klepnite na lištu voliteľnej funkcie.

Na opustenie podponuky voliteľnej funkcie opäť klepnite na lištu voliteľnej funkcie.

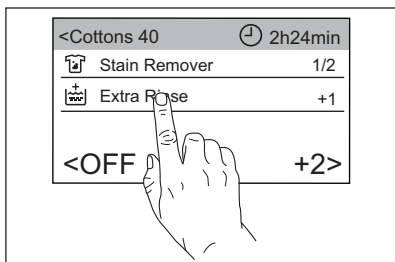

Ak sa chcete vrátiť na obrazovku zhrnutia programu, klepnite na lištu programov.

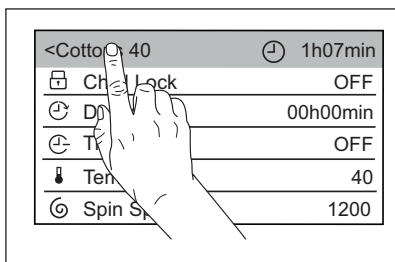

## 12.2 Detská poistka

Pomocou tejto voliteľnej funkcie môžete predísť náhodnému používaniu spotrebiča deťmi.

**Zapnutie** tejto voliteľnej funkcie:

- Klepnite na lištu **Detská poistka**, spotrebič sa automaticky vráti na obrazovku zhrnutia programu a zobrazí sa ikona skratky .

Túto funkciu môžete zapnúť:

- Po stlačení tlačidla Štart/Prestávka: tlačidlo Štart/Prestávka a dotyková

obrazovka sú vypnuté. Spotrebič môžete vypnúť pomocou tlačidla Zap/Vyp.

- Pred stlačením tlačidla Štart/Prestávka: spotrebič sa nedá spustiť.





Spotrebič bude voliť túto voliteľnú funkciu potom, ako ju vypnete.

**Vypnutie** tejto voliteľnej funkcie:

- Ikonu skratky  držte stlačenú 3 sekundy, kým **nezhasne**.





Ak svieti ikona skratky , môžete **zapnúť** túto voliteľnú funkciu klepnutím na ikonu skratky  bez vstupu do ponuky **Viac**. Pozrite si časť „Skratky“ v kapitole „Nastavenie“.

## 12.3 Posunutý štart

S touto voliteľnou funkciou môžete odložiť spustenie programu na vhodnejší čas.

1. Klepnutím na lištu **Posunutý štart** vstúpte do podponuky.
2. Rolujte doľava alebo doprava lištami hodín a minút, aby ste nastavili požadovaný posunutý štart.



Keď sa vrátite na obrazovku zhrnutia programu, objaví sa ukazovateľ  a nastavený čas oneskorenia striedavo s ukazovateľom  a trvaním programu.

Po dotknutí sa tlačidla Štart/Prestávka začne spotrebič odpočítavanie a dverka sú zablokované.

## 12.4 Úspora času

Pomocou tejto voliteľnej funkcie môžete skrátiť trvanie programu (**VYP**= bežné trvanie programu).

1. Klepnutím na lištu **Úspora času** vstúpte do podponuky.
  2. Rolovaním v lište podponuky doprava nastavte:
- Voliteľná funkcia **Rýchly (Stredný)**: ak je bielizeň bežne alebo mierne znečistená, môžete skrátiť prací program.

- Voliteľná funkcia **Extra rýchly (Max)**: v prípade menšej náplne. Keď sa vrátite na obrazovku zhrnutia programu, objaví sa ukazovateľ  **Rýchly** alebo  **Extra rýchly**, ktorý nahradí ukazovateľ  a aktivuje trvanie programu.

## 12.5 Teplota

Po výbere pracieho programu spotrebič automaticky navrhne predvolenú teplotu.

1. Klepnutím na lištu **Teplota** vstúpte do podponuky.
2. Rolovaním v lište podponuky nastavte požadovanú teplotu.  
**Studená voda** = Studená voda. Keď sa vrátite na obrazovku zhrnutia programu, zobrazí sa nastavená teplota.

## 12.6 Rýchlosť odstredovania

Po nastavení programu spotrebič automaticky zvolí maximálnu rýchlosť odstredovania.

1. Klepnutím na lištu **Rýchlosť odstredovania** vstúpte do podponuky.
  2. Rolujte v lište podponuky doprava alebo doľava na:
- **Zníženie rýchlosti odstredovania;**

 Displej zobrazí iba rýchlosti odstredovania dostupné pre nastavený program.

- alebo **zapnite voliteľnú funkciu Plákanie a stop**;  
Keď sa vrátite na obrazovku zhrnutia programu, zobrazí sa ukazovateľ . Voda z posledného plákania sa nevypustí, aby sa predišlo pokrčeniu bielizne. Prací program sa ukončí s ponechanou vodou v bubne a záverečná fáza odstredovania sa nevykoná. Dvierka zostanú zablokované. Bubon sa bude pravidelne otáčať, aby obmedzil krčenie bielizne. Ak chcete dvierka otvoriť, musíte vypustiť vodu. Dotknite sa tlačidla **Štart/Prestávka**: spotrebič spustí fázu odstredovania a vypustí vodu.

- alebo **zapnite voliteľnú funkciu Extra tichý**.  
Keď sa vrátite na obrazovku zhrnutia programu, ukazovateľ  bude svietiť. Všetky fázy odstredovania (priebežné a záverečné odstredenie) sa vynechajú a program skončí s vodou v bubne. To pomôže znížiť pokrčenie. Keďže je program veľmi tichý, je vhodný na použitie v noci, keď sú nižšie sadzby za elektrinu. Pri niektorých programoch sa plákanie vykonáva s väčším množstvom vody. Dvierka zostanú zablokované. Bubon sa bude pravidelne otáčať, aby obmedzil krčenie bielizne. Ak chcete dvierka otvoriť, musíte vypustiť vodu. Dotknite sa tlačidla **Štart/Prestávka**: spotrebič spustí len fázu vypúšťania.

 Spotrebič automaticky vypustí vodu približne po 18 hodinách.

## 12.7 Eco

Nastavte túto voliteľnú funkciu pre mierne alebo bežne znečistené odevy, ktoré sa majú oprat' pri teplote 30 °C a viac.

Klepnutím na lištu Eco zapnite voliteľnú funkciu.

Spotrebič zníži teplotu a predĺži dobu prania, aby sa dosiahla dobrá účinnosť prania a úspora energie.

Keď sa vrátite na obrazovku zhrnutia programu, ikona skratky  bude svietiť.

## 12.8 Škvvrny

1. Klepnutím na lištu **Škvvrny** vstúpte do podponuky.
  2. Klepnite na lištu voliteľnej funkcie, ktorú chcete nastaviť:
- **Škvvrny**  
Túto voliteľnú funkciu použijete pri silne znečistenej bielizni alebo pri silných škvrnách s použitím odstraňovača škvŕn.

Do priehradky  pridajte odstraňovač škvŕn. Odstraňovač škvŕn sa vopred zmieša a zohreje

spolu s pracím prostriedkom, aby sa zlepšila jeho účinnosť.

 Táto voliteľná funkcia môže predĺžiť trvanie programu.

 Táto funkcia nie je k dispozícii pri teplotách nižších ako 40 °C.

#### • **Predpieranie**

Ak zvolíte túto voliteľnú funkciu, pridáte k cyklu fázu predpierania pri 30 °C pred fázou prania. Táto voliteľná funkcia sa odporúča pre silne znečistenú bielizeň, predovšetkým s obsahom piesku, prachu, blata a iných pevných častíc.

 Prací prostriedok pre predpieranie vložte v dávkovacej guľôčke do bubna.

 Táto voliteľná funkcia môže predĺžiť trvanie programu.

#### • **Namáčanie**

Túto funkciu používajte na veľmi znečistenú bielizeň. Spotrebič namáča bielizeň pri teplote 30 °C približne pol hodinu pred práním.

Keď sa vrátite na obrazovku zhrnutia programu, ikona skratky  bude svietiť.

## 12.9 Extra plákanie



Pomocou tejto voliteľnej funkcie môžete pridať až 3 plákanie cykly podľa zvolených programov prania.

Užitočné v prípade osôb alergických na prací prostriedky a v oblastiach s mäkkou vodou.

1. Klepnutím na lištu **Extra plákanie** vstúpte do podponuky voliteľnej funkcie.
2. Rolovaním v lište doprava pridáte 1, 2 alebo 3 dodatočné plákania (**VYP**= žiadne dodatočné plákanie).

Keď sa vrátite na obrazovku zhrnutia programu, ikona skratky  bude svietiť. Bodky indikujú počet zvolených dodatočných plákaní.

 Táto voliteľná funkcia predlžuje trvanie programu.

 Ak je Extra plákanie nastavená ako predvolená voliteľná funkcia a vy zvolíte kompatibilný prací program, na dotykovej obrazovke sa zobrazí . V takomto prípade je možné nastavením voliteľnej funkcie Extra plákanie pridať iba jedno plákanie .

## 12.10 Plus Para

Táto voliteľná funkcia pridá parnú fázu a krátku fázu proti pokrčeniu na koniec pracieho programu.

Parná fáza znižuje pokrčenie tkanín a uľahčuje žehlenie.

Klepnutím na lištu **Plus Para** zapnete voliteľnú funkciu (stav **ZAP**).

 Táto voliteľná funkcia môže predĺžiť trvanie programu.

 Malé množstvo bielizne pomáha dosiahnuť lepšie výsledky.

Keď sa vrátite na obrazovku zhrnutia programu, ikona skratky  bude svietiť.

## 12.11 Jemný plus

Nastavte voliteľnú funkciu Jemný plus na optimalizáciu dávkovania aviváže a zlepšenie jemnosti tkanín.

Odporúča sa pri používaní aviváže a hlavne pri plnom bubne a veľmi znečistenej bielizni.

 Táto voliteľná funkcia mierne predlžuje trvanie programu.

Klepnutím na lištu Jemný plus zapnete voliteľnú funkciu (stav **ZAP**).

Keď sa vrátite na obrazovku zhrnutia programu, ikona skratky  bude svietiť.

## 12.12 Fáza proti krčeniu

Keď je nastavená táto voliteľná funkcia, na konci cyklu vykoná bubon hladké pohyby po dobu približne 30 minút, aby podporil jemnosť odevov.

Klepnutím na lištu **Fáza proti krčeniu** zapnete voliteľnú funkciu (stav **ZAP**).

Keď sa vrátite na obrazovku zhrnutia programu, ikona skratky  bude svietiť.

## 12.13 Úroveň pary

S touto voliteľnou funkciou môžete zmeniť úroveň pary v závislosti od množstva bielizne.

1. Klepnutím na lištu **Úroveň pary** vstúpte do podponuky.
2. Rolovaním v zozname doľava alebo doprava nastavte jednu z troch úrovní:
  - **Minimálna**
  - **Stredná**
  - **Maximálna**

 Je k dispozícii iba s programom **Para**.

## 12.14 ☆ Pamäť





S touto voliteľnou funkciou môžete uložiť dva najpoužívanejšie pracie programy.

**Uloženie** vašich obľúbených programov:

1. Najprv nastavte prací program a požadované voliteľné funkcie.
2. Klepnutím na lištu **Pamäť** vstúpte do podponuky.
3. Klepnutím na **Pamäť 1** alebo **Pamäť 2** uložte nastavený program. Stav sa zmení z **Prázdne** na **Používa sa**.

Keď sa vrátite na obrazovku zoznamu programov, bude svietiť **M1** alebo **M2** vedľa názvu programu, keď ho nastavíte.

 Následne sa pri každom zapnutí spotrebiča objavia programy **M1** a/alebo **M2** medzi prvými piatimi programami automaticky navrhnutými spotrebičom a môžete ich nastaviť priamo na obrazovke zoznamu programov.

		 1h07min
Settings		
Cottons		 40
<b>Cottons</b>	<b>M1</b>	 1200
Cottons Eco		 More
Synthetics		

Na **zmenu** uloženého programu:

1. Najprv nastavte prací program a požadované voliteľné funkcie.
2. Klepnutím na lištu **Pamäť** vstúpte do podponuky.
3. Klepnite na lištu **Pamäť 1** alebo **Pamäť 2** so stavom **Používa sa**. Zobrazí sa vyskakovacie okno s hlásením, či chcete vymazať alebo vymeniť uložený program.
4. Klepnite na **Vymeniť**.

Na **zrušenie** uloženého programu:

1. Klepnutím na lištu **Pamäť** vstúpte do podponuky.
2. Klepnite na lištu **Pamäť 1** alebo **Pamäť 2**. Zobrazí sa vyskakovacie okno s hlásením, či chcete vymazať alebo vymeniť uložený program.
3. Klepnite na **Prázdne. M1** alebo **M2** zmiznú z obrazovky zoznamu programov.

## 12.15 Režim spustenia na diaľku

 Spustenie na diaľku je k dispozícii po dokončení sťahovania a inštalácie aplikácie a vytvorení bezdrôtového pripojenia práčky. Pozrite si kapitolu „Wi-Fi Nastavenie pripojenia“.

Pomocou tejto funkcie môžete spustiť prací program na diaľku.

Zapnete ju klepnutím na lištu **Režim spustenia na diaľku**.

Keď sa vrátite na obrazovku zhrnutia programu, ikona skratky  bude svietiť a dvierka budú zablokované.



- i** Ak je zapnutá funkcia **Režim spustenia na diaľku**, funkcia pohotovostného režimu **ne vypne** spotrebič.

## 13. KAŽDODENNÉ POUŽÍVANIE

- !** **VAROVANIE!**  
Pozrite si kapitoly oľadne bezpečnosti.

### 13.1 Používanie snímačov hmotnosti

- i** Pre správne použitie snímača hmotnosti musí byť bubon pri zapnutí spotrebiča prázdny.  
Program nastavte **PRED** vložením bielizne do bubna.

### 13.2 Pred zapnutím spotrebiča

1. Uistite sa, že je zástrčka pripojená do sieťovej zásuvky.
2. Uistite sa, že je otvorený vodovodný kohútik.

### 13.3 Zapnutie spotrebiča a nastavenie programu

Stlačením tlačidla **Zap/Vyp** spotrebič zapnete.

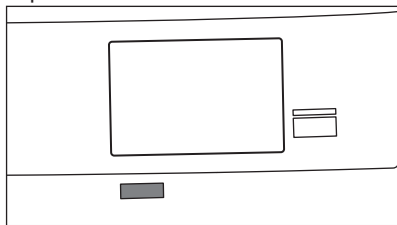

Zaznie krátky tón (v prípade zapnutia). Spotrebič navrhne **Bavlna** ako predvolený program. Ukazovateľ tlačidla **Štart/Prestávka** bliká.

### 13.4 Pohotovostná funkcia

V snahe ušetriť energiu funkcia automaticky vypne spotrebič, aby sa

znižila spotreba energie v týchto prípadoch:

- Spotrebič nepoužívajte 5 minút pred stlačením tlačidla **Štart/Prestávka** a zapnutím spotrebiča. Stlačením tlačidla **Zap/Vyp** spotrebič znovu zapnete.
- Po 5 minútach od skončenia pracieho programu. Stlačením tlačidla **Zap/Vyp** spotrebič znovu zapnete. Na displeji sa zobrazí koniec naposledy nastaveného programu. Otočením ovládača programu nastavte nový cyklus.

- i** Ak nastavíte program alebo voliteľnú funkciu, ktoré končia s vodou v bubne, funkcia **ne vypne** spotrebič, aby vám pripomenula, že máte vypustiť vodu.

- i** Ak je zapnutá funkcia **Režim spustenia na diaľku**, funkcia pohotovostného režimu **ne vypne** spotrebič.

### 13.5 Nastavenie programu

1. Volič programu nastavte na požadovaný prací program.

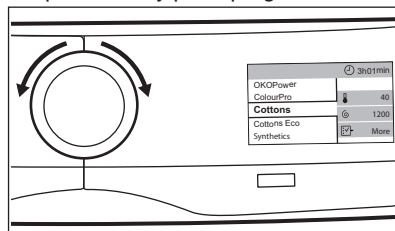

Alebo jednoducho klepnite na názov programu na obrazovke zhrnutia programu, aby ste sa vrátili na obrazovku zoznamu programov a rolovaním v zozname programov nahor alebo nadol nastavte požadovaný program.

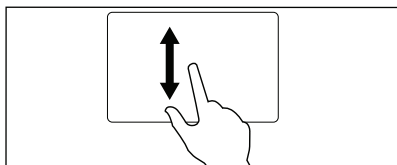

- Po niekoľkých sekundách sa na displeji zobrazí obrazovka zhrnutia programu, ktorá indikuje maximálnu náplň, predvolenú teplotu, maximálnu rýchlosť odstreďovania a trvanie programu.
- Môžete klepnúť na lištu **Teplota**, aby ste zmenili teplotu vody.
- Môžete klepnúť na lištu **Rýchlosť odstreďovania**, aby ste zmenili rýchlosť odstreďovania alebo nastavili voliteľnú funkciu **Plákanie a stop** alebo **Extra tichý**.
- Môžete klepnúť na **Viac**, aby ste vošli do ponuky dodatočne dostupných voliteľných funkcií a nastavili jednu alebo viaceré z nich.

Následne sa na obrazovke zhrnutia programu zobrazia ikony skratiek nastavených voliteľných funkcií.

### 13.6 Vloženie bielizne

- Otvorte dverka spotrebiča. Zobrazí sa okno snímača hmotnosti.

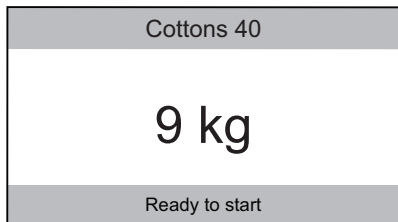

- Pred vložením do bubna bielizeň vytraste.
- Bielizeň vkladajte do bubna po jednom.

Na displeji sa aktualizuje hmotnosť bielizne v krokoch po 0,5 kg a náležite sa aktualizuje trvanie programu keď sa vrátite na obrazovku zhrnutia programu.



Ak vložíte do bubna viac bielizne ako je maximálna náplň, displej oznámi, že maximálna náplň bola prekročená.

Bielizeň môžete vyprať aj napriek tomu, ale zvýši sa spotreba vody a energie.

Ak chcete dosiahnuť najlepšiu spotrebu a výsledky prania, vyberte nadbytočné kusy.

Upozornenie o preplnení sa zobrazí len pri programoch s maximálnou náplňou nižšou ako je maximálne naplnenie spotrebiča.

- Zatvorte dverka spotrebiča. Uistite sa, že medzi tesnením a dverkami nezostala zachytená bielizeň. Hrozí riziko úniku vody alebo poškodenia bielizne.

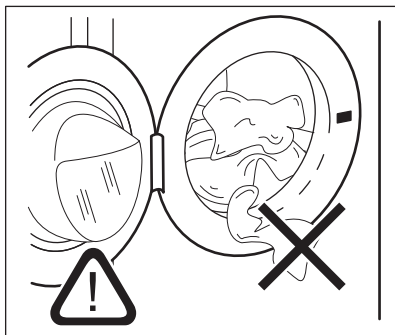

- Ak ste už nastavili **Typ pracieho prostriedku 1** alebo **Typ pracieho prostriedku 2** s priemernou navrhovanou dávkou pre typ pracieho prostriedku, ktorý používate, spotrebič odporučí množstvo pracieho prostriedku na doplnenie.

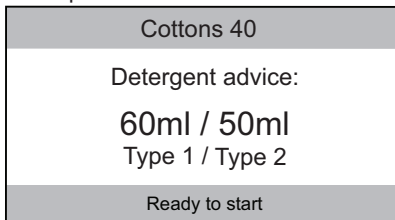

Pozrite si časť „Dávkovanie pracieho prostriedku“ v kapitole „Nastavenie“.

- i** Ak zmeníte prací program po zatvorení dvierok, displej vám môže oznámiť, že bielizeň teraz prekračuje maximálnu odporúčanú náplň pre nový program. otvorte dvierka o vyberte niekoľko kusov oblečenia.

### 13.7 Používanie pracích prostriedkov a prídavných prostriedkov

- i** Odporúčame, aby ste neprekročili maximálnu uvedenú úroveň (**MAX**).

1. Otvorte dávkovač pracieho prostriedku.

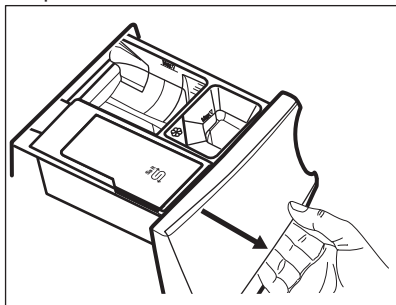

2. Práškový prací prostriedok pridajte do priehradky . Ak používate tekutý prací prostriedok, pozrite si časť „Plnenie tekutého pracieho prostriedku“.

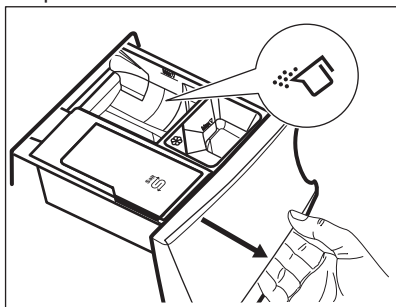

3. V prípade potreby nalejte aviváž do priehradky .

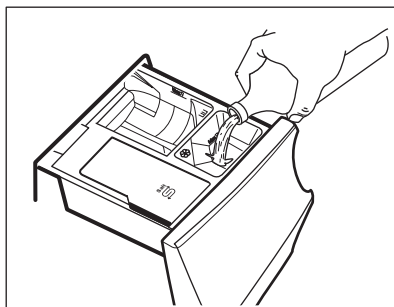

4. Zatvorte dávkovač pracieho prostriedku.

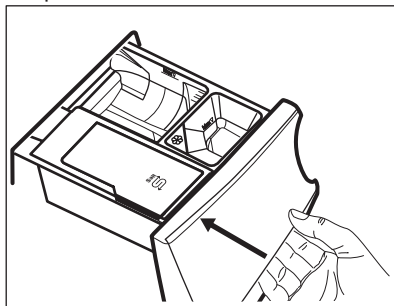

### Nalitie tekutého pracieho prostriedku

1. Vložte správnu nádobu na tekutý prací prostriedok.

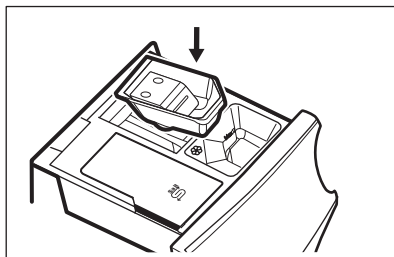

2. Tekutý prací prostriedok nalejte do priehradky .

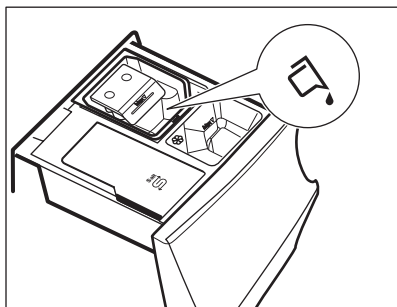

3. Zatvorte dávkovač pracieho prostriedku.

### 13.8 Spustenie programu





1. Dotknutím sa tlačidla **Štart/ Prestávka** spustíte program.

Príslušný LED ukazovateľ prestane blikať a bude svietiť.

Dvierka sú zablokované.

Zobrazí sa okno s popisom

prebiehajúceho programu, ktoré indikuje:

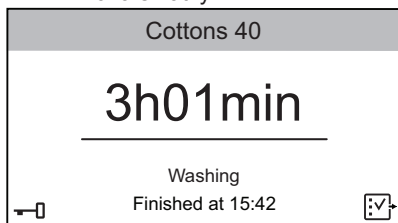

- Názov programu.
- Zostávajúci čas do skončenia programu.
- Lišta priebehu.
- Najprv fáza ProSense a následne fáza prebiehajúceho programu.
- Ukazovateľ . Keď svieti, ešte stále môžete zastaviť cyklus a pridať oblečenie.
- Ukazovateľ blokovania dvierok , keď zhasne ukazovateľ .
- Odhadovaný čas skončenia cyklu.
- Ikona skratky .



-  Výpustné čerpadlo môže krátko fungovať predtým, ako spotrebič naplní vodu.

2. V prípade potreby klepnutím na  vstúpte do zoznamu voľiteľných funkcií a zapnite funkciu **Detská**

**poistka**. Pozrite si časť „Detská poistka“ v kapitole „Voľiteľné funkcie“.

Zobrazí sa ikona skratky . Držte stlačené tlačidlo  približne tri sekundy, aby ste vypli **Detská poistka**.

### Spustenie programu s posunutým štartom

1. Dotknutím sa tlačidla **Štart/ Prestávka** spustíte program.

Príslušný LED ukazovateľ prestane blikať a bude svietiť.

Dvierka sú zablokované.

Spotrebič začne odpočítavanie a dvierka sú zablokované.

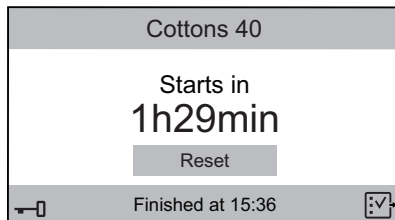

2. Klepnutím na **Vynulovať** zrušíte posunutý štart a následne sa dotknite tlačidla **Štart/Prestávka** alebo počkajte na skončenie odpočítavania.

Program sa spustí normálne.

-  Detekcia programu ProSense sa spustí na konci odpočítavania.

-  Počas tohto cyklu vás bude displej informovať o každej prebiehajúcej fáze (napr. pranie, plákanie a pod.).

### 13.9 Zistenie naplnenia ProSense

Po dotknutí sa tlačidla **Štart/Prestávka**:

1. Technológia ProSense spustí zistenie náplne bielzine, aby vypočítala skutočné trvanie programu. Na displeji sa zobrazí správa **Úprava programu aktuálnej náplni**.

Spotrebič automaticky prispôbi trvanie programu dávke, aby sa dosiahli perfektné výsledky prania v najkratšom možnom čase. Trvanie

programu sa môže skrátiť alebo predĺžiť.

- Po približne 20 minútach sa na displeji zobrazí trvanie nového programu, očakávaný čas programu a rada pre prebiehajúcu fázu.

**i** Zisťovanie ProSense sa vykoná len pri kompletných pracích programoch.

### 13.10 Prerušenie programu a zmena voliteľných funkcií

Keď je program spustený, môžete zmeniť len niektoré voliteľné funkcie:

- Dotknite sa tlačidla **Štart/Prestávka**. Začnú blikať príslušné LED kontrolky.
- Klepnutím na  zmeníte voliteľné funkcie.

V zozname voliteľných funkcií budú aktívne iba dostupné voliteľné funkcie.

- Znova sa dotknite tlačidla **Štart/Prestávka**.

Prací program pokračuje a zmení sa trvanie programu.

### 13.11 Zrušenie prebiehajúceho programu

- Stlačením tlačidla **Zap/Vyp** rušíte program a vypnete spotrebič.
- Ďalším stlačením tlačidla **Zap/Vyp** spotrebič znovu zapnete.

Teraz môžete nastaviť nový prací program.

**i** Ak je už spustená fáza ProSense a začala sa naplňovať voda, nový program začne **bez opakovania fázy ProSense**. Voda a prací prostriedok nie sú vypustené, aby sa predišlo mrhaniu.

### 13.12 Otvorenie dvierok

**i** Ak sú teplota a hladina vody v bubne príliš vysoké a/alebo sa bubon ešte točí, dvierka nemôžete otvoriť.

**i** Ak je zapnutá funkcia : teplota vody a úroveň nie sú vysoké a môžete ešte otvoriť dvierka a pridať oblečenie.

Počas prebiehajúceho programu alebo odpočítavania posunutého štartu sú dvierka spotrebiča zablokované.

- Dotknite sa tlačidla **Štart/Prestávka**. Na displeji prestane svietiť príslušný ukazovateľ blokovania dvierok.
- Otvorte dvierka spotrebiča. V prípade potreby pridajte alebo odoberte bielizeň.
- Dvierka zatvorte a znova sa dotknite tlačidla **Štart/Prestávka**. Program alebo odpočítavanie posunutého štartu bude ďalej pokračovať.

### 13.13 Koniec programu

Po ukončení programu sa spotrebič automaticky zastaví. Zaznejú zvukové signály (ak sú zapnuté).

Displej oznámi skončenie cyklu a zobrazí **0h00min**.

Tlačidlo **Štart/Prestávka** sa vypne.

Dvierka sa odblokujú a ukazovateľ  zhasne.



- Stlačením tlačidla **Zap/Vyp** spotrebič vypnite. Päť minút po skončení programu funkcia úspory energie automaticky vypne spotrebič.



**i** Ak spotrebič znovu zapnete, na displeji sa zobrazí indikácia ako na konci naposledy zvoleného programu. Otočením ovládača programu nastavte nový cyklus.

- Zo spotrebiča vyberte všetku bielizeň.
- Skontrolujte, či je bubon prázdny.
- Dvierka a priehradku na prací prostriedok nechajte mierne pootvorené, aby ste zabránili tvorbe plesní a zápachu.
- Zatvorte vodovodný kohútik.

## 13.14 Vypustenie vody po skončení cyklu

Ak ste si zvolili program alebo voliteľnú funkciu, ktorá nevypúšťa vodu pri poslednom plákaní, program sa ukončí, ale:

- Na displeji sa zobrazí **0 min** a tlačidlo **Štart/Prestávka** začne blikať.
  - Bubon sa stále v pravidelných intervaloch otáča, aby sa zabránilo pokrčeniu bielizne.
  - Ukazovateľ  stále svieti, čo znamená, že dvierka sú zablokované.
  - Ak chcete otvoriť dvierka, musíte vypustiť vodu:
1. Dotknite sa tlačidla **Štart/Prestávka**:
    - Ak ste nastavili , spotrebič vypustí vodu a odstredí.

- Ak ste nastavili , spotrebič len vypustí vodu.
2. V prípade potreby zmeňte rýchlosť odstredovania navrhovanú spotrebičom: dotykom tlačidla **Štart/Prestávka** pozastavte program; klepnite na  a potom na lištu **Rýchlosť odstredovania**.
  3. Po skončení programu, keď ukazovateľ blokovania dvierok  zhasne, môžete dvierka otvoriť.
  4. Podržte stlačené tlačidlo **Zap/Vyp** niekoľko sekúnd, spotrebič sa vypne.





V každom prípade spotrebič automaticky vyleje vodu po približne 18 hodinách.

## 14. NASTAVENIE

### 14.1 Úvod

1. Na obrazovke zhrnutia programu stačí klepnúť na obrazovku, aby ste sa vrátili na obrazovku zoznamu programov.
2. Rolovaním v zozname nahor alebo nadol nájdite **Nastavenie**.

Spin	
Machine Clean	
<b>Settings</b>	
OKOPower	
ColourPro	

3. Klepnutím na ikonu skratky  vstúpte do ponuky nastavení.
4. Rolovaním v zozname nastavení nahor alebo nadol nájdite nastavenie, ktoré chcete zmeniť.

### 14.2 ⌚ Nastaviť hodiny

Zmena času:

1. Klepnutím na lištu **Nastaviť hodiny** vstúpte do podponuky.
2. Rolovaním doprava alebo doľava na lištách minút a hodín nastavte aktuálny čas.

<Programmes		Info
	Set Clock	01h00min
< 24	01 <sup>h</sup>	02 >
< 59	00 <sup>min</sup>	01 >

3. Klepnite na lištu **Nastaviť hodiny**, aby ste sa vrátili na zoznam nastavení spotrebiča alebo klepnite na lištu **Programy**, aby ste sa vrátili na obrazovku súhrnu programu.

### 14.3 🇸🇰 Jazyk

Zmena jazyka:

1. Klepnite na lištu **Jazyk**.
2. Rolovaním v zozname jazykov nahor a nadol nájdite požadovaný jazyk a podržte ho stlačený.

Back	Language
Svenska	SV
Deutsch	DE
English	EN
Italiano	IT
Francais	FR

3. Obrazovka sa automaticky vráti na zoznam nastavení. Klepnite na lištu **Programy**, aby ste sa vrátili na obrazovku zhrnutia programu.

## 14.4 Jas displeja

Jas displeja môžete regulovať 5 úrovňami jasu.

Zmeniť jas displeja:

1. Klepnite na lištu **Jas displeja**.
2. Rolovaním na lište úrovni jasu doľava alebo doprava nájdite požadovanú úroveň.

<Programmes	Info
 Display Brightness	4
< 3                      4                      5 >	

3. Klepnite na lištu **Jas displeja**, aby ste sa vrátili na zoznam nastavení spotrebiča alebo klepnite na lištu **Programy**, aby ste sa vrátili na obrazovku súhrnu programu.

## 14.5 Bzučiak konca cyklu

Na konci cyklu zaznie bzučiak.

Na **vypnutie** bzučička alebo **zmenu** jeho trvania:

1. Klepnite na lištu **Bzučiak konca cyklu**.
2. Rolovaním lišty doľava alebo doprava vykonajte požadované nastavenie:
  - **VYP**
  - **Krátky**
  - **Stredný**
  - **Dlhý**
3. Klepnite na lištu **Bzučiak konca cyklu** a následne na lištu **Programy**, aby ste sa vrátili na obrazovku zhrnutia programu.

Ak je Bzučiak konca cyklu zapnutý, na obrazovke sa zobrazí ikona skratky 

(bzučiak je zapnutý) alebo  (bzučiak je vypnutý). Pozrite si časť „Skratky“ v tejto kapitole.



## 14.6 Tvrdosť vody



Na nastavenie správnej tvrdosti vody si dôkladne prečítajte kapitolu „Zmäkčovač vody (technológia SoftWater)“.

Zmena tvrdosti vody:

1. Klepnite na lištu **Tvrdosť vody**.
2. Rolovaním doprava alebo doľava nastavte správnu úroveň vody.

<Programmes	Info
 Buzzer	OFF
 Water Hardness	6
<5                      6                      7>	

3. Klepnite na lištu **Tvrdosť vody**, aby ste sa vrátili na zoznam nastavení spotrebiča alebo klepnite na lištu **Programy**, aby ste sa vrátili na obrazovku súhrnu programu.



## 14.7 Extra plákanie Predvolené

S touto voliteľnou funkciou môžete mať natrvalo dve dodatočné plákaniá pri každom spustení spotrebiča a ak nastavíte kompatibilný program.

**Zapnutie/vypnutie** tejto voliteľnej funkcie:

1. Klepnite na lištu **Extra plákanie Predvolené** (stav **ZAP**).
2. Klepnite na lištu **Programy**, aby ste sa vrátili na obrazovku zhrnutia programu.

Ak je **Extra plákanie Predvolené**

aktívna, na obrazovke sa zobrazí  a nastavením voliteľnej funkcie Extra plákanie bude možné pridať iba jedno plákanie .

Ak je **Extra plákanie Predvolené**

aktivovaná, na obrazovke sa zobrazí aj ikona skratky . Pozrite si časť „Skratky“ v tejto kapitole.

## 14.8 Jemný Plus Predvolene

Nastavte voliteľnú funkciu **Jemný Plus Predvolene** na optimalizáciu dávkovania aviváže a zlepšenie jemnosti tkanín. Voliteľná funkcia **Jemný plus** zostane trvalo zapnutá.

Odporúča sa pri používaní aviváže a hlavne pri plnom bubne a veľmi znečistenej bielizni.

 Táto voliteľná funkcia mierne predlžuje trvanie programu.

**Zapnutie/vypnutie** tejto voliteľnej funkcie:

1. Klepnite na lištu **Jemný Plus Predvolene** (stav **ZAP**).
2. Klepnite na lištu **Programy**, aby ste sa vrátili na obrazovku zhrnutia programu.

Ak je **Jemný Plus Predvolene** aktívna, ikona skratky  bude svietiť ak nastavíte kompatibilný program.

## 14.9 Dávkovanie pracieho prostriedku

Pomocou tohto nastavenia môžete uložiť priemerné dávkovanie pracieho prostriedku navrhované na balení pracieho prostriedku, aby vám spotrebič odporučil potrebné dávkovanie pracieho prostriedku pre vaše cykly.

Môžete nastaviť dva typy pracieho prostriedku: napr. hodnota zadaná v **Typ pracieho prostriedku 1** by sa mohla vzťahovať na práškový prací prostriedok a hodnota zadaná v **Typ pracieho prostriedku 2** by sa mohla vzťahovať na tekutý prací prostriedok.

1. Klepnite na Dávkovanie pracieho prostriedku.
2. Klepnite na lištu **Typ pracieho prostriedku 1** alebo **Typ pracieho prostriedku 2**.

Info	
 Detergent Dosing	OFF
Detergent Type 1	
Detergent Type 2	

3. Rolovaním lišty doprava alebo doľava nastavte priemerné dávkovanie pracieho prostriedku v ml ako je navrhované na balení pracieho prostriedku.

Info		
 Detergent Type 1	OFF	
<40	50 ml	60>

4. Klepnite na lištu **Dávkovanie pracieho prostriedku**, aby ste sa vrátili na zoznam nastavení spotrebiča alebo klepnite na lištu **Programy**, aby ste sa vrátili na obrazovku súhrnu programu.

## 14.10 Zmäkčovač vody

 Dôkladne si prečítajte kapitolu „Zmäkčovač vody (technológia SoftWater)“.

S touto funkciou sa môžete rozhodnúť kedy má opäť pracovať funkcia zmäkčovača vody:

1. Klepnite na lištu **Zmäkčovač vody**.

<Programmes	Info	
 Water Softener	Wash	
<	Wash	>

2. Rolujte v lište podponuky doprava alebo doľava, aby ste nastavili:
  - **YYP**: funkcia zmäkčovača vody je deaktivovaná.



- **Pranie:** funkcia zmäkčovača vody je v činnosti iba počas fázy prania (nastavenie z výroby).
- **Pranie a plákanie:** funkcia zmäkčovača vody je v činnosti iba počas fázy prania a plákania.



Toto nastavenie zvýši spotrebu soli.

3. Klepnite na lištu **Zmäkčovač vody**, aby ste sa vrátili na zoznam nastavení spotrebiča alebo klepnite na lištu **Programy**, aby ste sa vrátili na obrazovku súhrnu programu.

## 14.11 Servis

Táto oblasť je vyhradená pre autorizovaný servis.

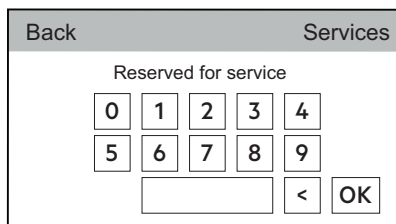

## 14.12 Skratky

Toto nastavenie umožňuje zobrazenie ikon skratiek uvedených na ďalšom obrázku na obrazovke zhrnutia.

Zapnutie skratiek:

1. Klepnutím na lištu **Skratky** otvorte zoznam dostupných ikon skratiek.

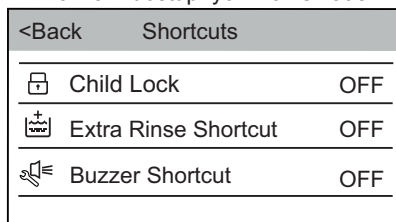

2. Klepnite na lištu požadovanej ikony skratky/skratiek zmenou stavu na **ZAP**.
3. Klepnite na **<Späť**, aby ste sa vrátili do zoznamu nastavení spotrebiča a klepnite na **Programy**, aby ste sa vrátili na obrazovku zhrnutia.

Ikona skratky sa zobrazí v dolnej časti.

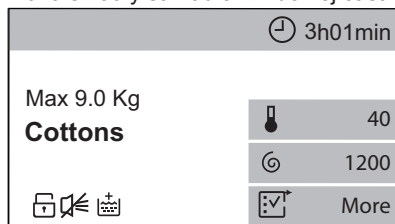

Ikona skratky sa zobrazí keď je nastavená príslušná voliteľná funkcia.

## 14.13 Informácie o spotrebiči

Tu môžete nájsť krátky popis všetkých programov, voliteľných funkcií a nastavení.

Ak chcete nájsť požadovaný popis, napr.:

1. Klepnite na lištu **Informácie o spotrebiči**.
2. Klepnite na lištu **1. Programy**.
3. Klepnite na lištu **Bavlna** a zobrazí sa príslušný popis.

## 14.14 Obnovenie výrobných nastavení

**Obnovenie výrobných nastavení** obnovuje pôvodné nastavenia z výroby.

Návrat na nastavenia z výroby:

1. Klepnite na lištu **Obnovenie výrobných nastavení**.

Zobrazí sa nasledovné okno.

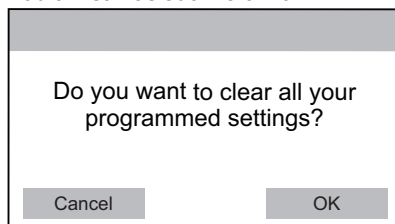

2. Klepnite na **OK**, aby ste obnovili nastavenia v výrobe alebo klepnite na **Zrušiť**, aby ste zachovali súčasné nastavenia.

## 15. TIPY A RADY



### VAROVANIE!

Pozrite si kapitoly ohľadne bezpečnosti.

### 15.1 Vloženie bielizne

- Bielizeň rozdeľte na: bielu, farebnú, syntetickú, jemnú a vlnenú bielizeň.
- Dodržiavajte pokyny uvedené na štítkoch odevov.
- Neperte spolu bielu a farebnú bielizeň.
- Niektorá farebná bielizeň môže pri prvom praní pustiť farbu. Nové farebné odevy odporúčame prať niekoľko krát osobitne.
- Zapnite gombíky na obliečkach, zipsy, háčiky a patentky. Zaviažte opasky.
- Vyprázdnite vrecká a odevy narovnajte.
- Viacvrstvové odevy, vlnené oblečenie a odevy s namaľovanými dekoráciami prevráťte naruby.
- Ťažko odstrániteľné škvvrny ošetríte vopred.
- Odolné škvvrny odstraňte špeciálnymi pracími prostriedkami.
- Dávajte pozor na záclony. Odstráňte háčiky a záclony vložte do pracieho vaku alebo obliečky.
- Neperte neobrúbené ani natrhnuté odevy. Na pranie malých a/alebo citlivých kúskov (napr. podprsenky s kosticami, opasky, pančuchové nohavice a pod.) použite pracie vrecko.
- Veľmi malé náplne môžu spôsobiť problémy s vyvážením vo fáze odstreďovania, čo môže mať za následok nadmerné vibrácie. Ak sa tak stane:
  - a. prerušte program a otvorte dverka (pozrite si „Otvorenie dverok, po spustení programu alebo počas odpočítavania posunutého štartu“);
  - b. ručne usporiadajte bielizeň tak, aby jednotlivé položky boli vo vnútri rovnomerne rozložené;
  - c. stlačte tlačidlo Štart/Prestávka. Fáza odstreďovania pokračuje.

### 15.2 Veľmi odolné škvvrny

Na niektoré škvvrny nestačí voda a prací prostriedok.

Tieto škvvrny odporúčame ošetriť ešte pred vložením odevu do práčky.

Špeciálne odstraňovače škvŕn sú k dispozícii. Použite špeciálny odstraňovač škvŕn určený pre daný typ škvŕny a tkaniny.

### 15.3 Pracie prostriedky a iné prídavné prostriedky

- Používajte len pracie prostriedky a prídavné prostriedky určené špeciálne pre práčky:
  - práškové pracie prostriedky na všetky druhy tkanín,
  - práškové pracie prostriedky na jemnú bielizeň (max. 40 °C) a vlnu,
  - tekuté pracie prostriedky, hlavne pri programoch prania s nízkou teplotou (max. 60 °C) pre všetky druhy tkanín alebo špeciálne prostriedky na pranie vlny.
- Nemiešajte rôzne typy pracích prostriedkov.
- Nepoužívajte viac pracieho prostriedku, ako sa odporúča. Ochráňte tak životné prostredie.
- Dodržte pokyny, ktoré nájdete na obale pracích prostriedkov alebo prídavných prostriedkov bez toho, aby ste použili väčšie množstvo, ako je uvedené (**MAX**).
- Používajte odporúčané pracie prostriedky určené pre daný typ a farbu tkaniny, teplotu programu a úroveň znečistenia.

### 15.4 Ekologické tipy

- Pri praní bežne znečistenej bielizne nastavte program bez fázy predpierania.
- Prací program vždy spúšťajte s maximálnou povolenou náplňou bielizne.
- Ak ošetrujete škvvrny pred praním, môžete použiť odstraňovač škvŕn,

keď nastavíte program s nízkou teplotou.

- Pre použitie správneho množstva pracieho prostriedku si pozrite

množstvo navrhované výrobcom pracieho prostriedku.

## 16. OŠETROVANIE A ČISTENIE



### VAROVANIE!

Pozrite si kapitoly o ohľadne bezpečnosti.

### 16.1 Vonkajšie čistenie

Spotrebič čistite iba jemným saponátom a teplou vodou. Všetky povrchy vytrite dosucha.



### UPOZORNENIE!

Nepoužívajte alkohol, rozpúšťadlá ani chemikálie.



### UPOZORNENIE!

Kovové povrchy nečistite umývacím prostriedkom na báze chlóru.

### 16.2 Odvápňovanie



**Ak používate soľ pravidelne na zapnutie technológie SoftWater, nie je potrebný proces odvápnovania popísaný v tomto odstavci.**



Ak žijete v oblasti s vysokou alebo strednou tvrdosťou vody, odporúčame používať odstraňovač vodného kameňa pre práčky.

Pravidelne kontrolujte bubon, či nenájdete usadený vodný kameň.

Bežné pracie prostriedky už obsahujú zmäkčovacie látky, ale odporúčame vám občas spustiť cyklus s prázdny bubnom a odvápnovacím prípravkom.



Vždy dodržiavajte pokyny uvedené na obale produktu.

### 16.3 Program prania na údržbu práčky

Opakované a dlhodobé používanie programov s nízkymi teplotami a krátkych programov môže spôsobiť usadzovanie pracích prostriedkov, šírenie baktérií a tvorbu biovrstvy vo vnútri bubna a hadice. To môže viesť k tvorbe zápachu a plesní.

Ak chcete zabrániť usadzovaniu zvyškov a vyčistiť vnútornú časť spotrebiča, spúšťajte prací program na údržbu práčky minimálne raz mesačne:

1. Vyberte všetku bielizeň z bubna.
2. Spustíte program na bavlnu pri maximálnej teplote s malým množstvom práškového pracieho prostriedku.

### 16.4 Tesnenie dvierok

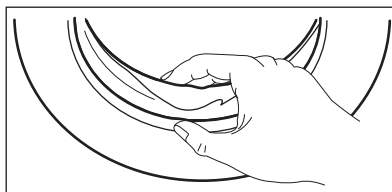

Pravidelne kontrolujte tesnenie a z jeho vnútornej strany odstráňte všetky predmety.

### 16.5 Čistenie bubna

Pravidelne prezerajte bubon, aby nedošlo k vzniku hrdze.

Pre kompletné čistenie:

1. Bubon vyčistíte špeciálnym prostriedkom na nehrdzavejúcu oceľ.



Vždy dodržiavajte pokyny uvedené na obale výrobku.

2. Spustíte krátky program pre bavlnu pri vysokej teplote a s prázdny bubnom

bubnom a malým množstvom pracieho prostriedku, aby ste vypláchli všetky zvyšky.

## 16.6 Čistenie dávkovača pracieho prostriedku a priehradky na soľ

- i** Pred čistením sa uistite, že sú všetky priehradky prázdne.

Ak chcete zabrániť možnému usadzovaniu sa zaschnutého pracieho prostriedku, aviváže, tvorbe plesní v zásuvke dávkovača pracieho prostriedku a/alebo zanášanju priehradky na soľ, z času na čas vykonajte tento čistiaci postup:

1. Otvorte zásuvku. Západku stlačte ako je naznačené na obrázku a vytiahnite zásuvku von.

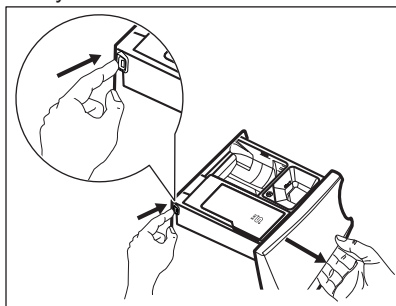

2. Vyberte násypku na aviváž a, ak je vložená, nádobu na tekutý prací prostriedok.

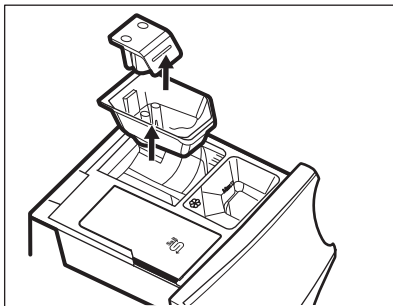
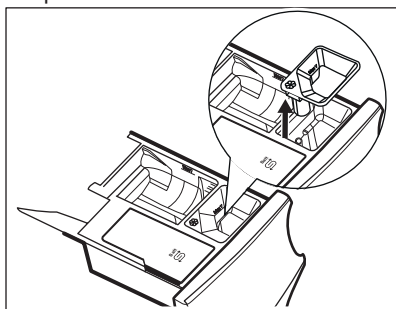

3. Zásuvky a všetky násypky umyte pod tečúcou vodou.

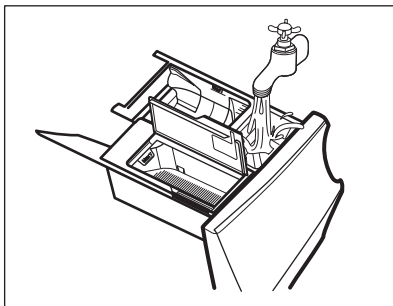

4. Uistite sa, že z dávkovača pracieho prostriedku budú odstránené všetky zvyšky pracieho prostriedku. Použite handričku.

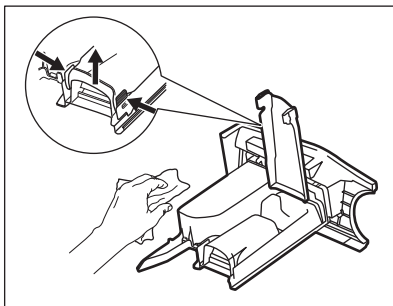

5. Uistite sa, že ste odstránili všetky zvyšky prostriedkov z hornej aj spodnej časti priehradky. Na vyčistenie priehradky násypky použite malú kefku.

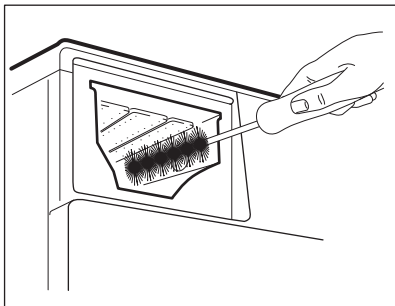

6. Zásuvku nasuňte na vodiace lišty a zatvorte ju. Spustíte program plákania bez bielizne.

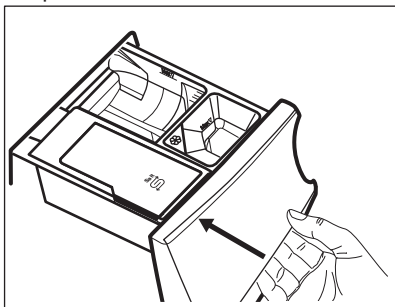

## 16.7 Čistenie vypúšťacieho čerpadla



**VAROVANIE!** Zástrčku napájacieho kábla vytiahnite zo zásuvky elektrickej siete.



Pravidelne kontrolujte filter vypúšťacieho čerpadla a uistite sa, že je čistý.

Vyčistíte vypúšťacie čerpadlo, ak:

- Spotrebič nevyпустí vodu.
- Bubon sa netočí.
- Spotrebič vydáva nezvyčajný hluk z dôvodu upchania vypúšťacieho čerpadla.
- Zobrazí sa hlásenie **Skontrolujte, či nie je upchatý odtokový filter.**



### VAROVANIE!

- Filter nevyťahujte, kým je spotrebič v prevádzke.
- Čerpadlo nečistite, ak je voda v spotrebiči horúca. Počkajte, kým voda vychladne

**Ak chcete vyčistiť čerpadlo, postupujte takto:**

1. Otvorte kryt čerpadla.

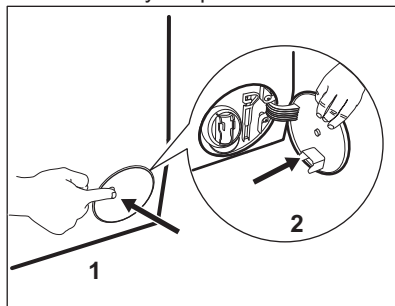

2. Pod vývod vypúšťacieho čerpadla položte vhodnú misku, aby ste zachytili vytekajúcu vodu.
3. Stlačte dve páčky spolu a potiahnite odtokový kanálik, aby ste ho otvorili.

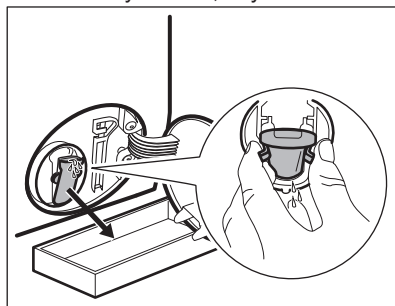

4. Vypustite vodu.

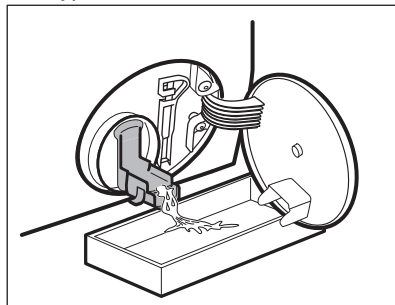

5. Keď je miska plná vody, vráťte odtokový kanálik späť na svoje miesto a vyprázdňte nádobu.
6. Zopakujte kroky č. 4 a 5, až kým voda neprestane tiecť.

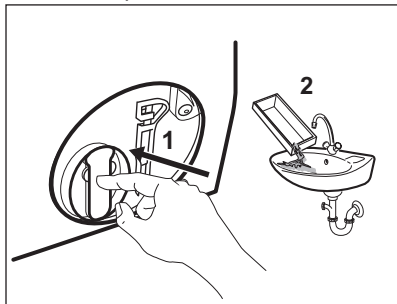

7. Zavrite odtokový kanálik a otočte filter proti smeru hodinových ručičiek, aby ste ho mohli vybrať.

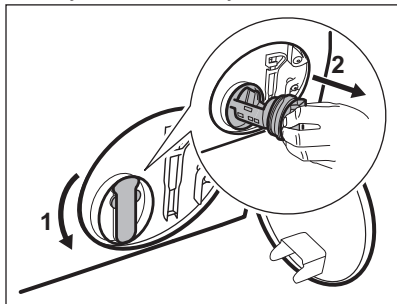

8. V prípade potreby odstráňte chumáče a predmety zachytené vo filtri.
9. Presvedčte sa, že sa lopatka čerpadla môže otáčať. Ak sa nedá otočiť, obráťte sa na autorizované servisné stredisko.

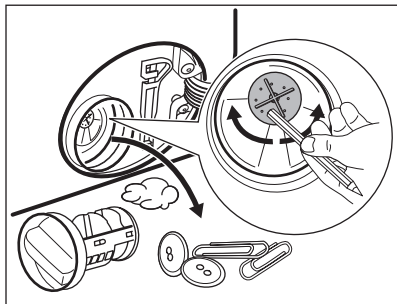

10. Filter vyčistite pod tečúcou vodou.

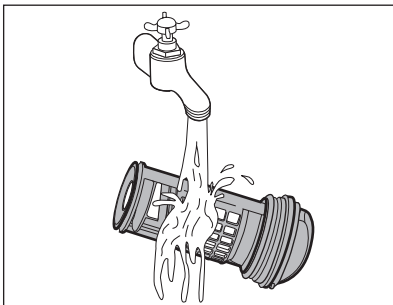

11. Vráťte filter späť na špeciálne lišty tak, že ho otočíte v smere hodinových ručičiek. Uistite sa, že ste filter utiahli správne, aby ste zabránili priesakom.

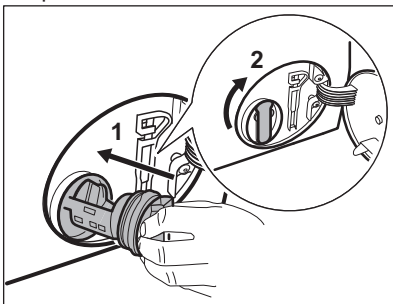

12. Zatvorte vstup čerpadla.

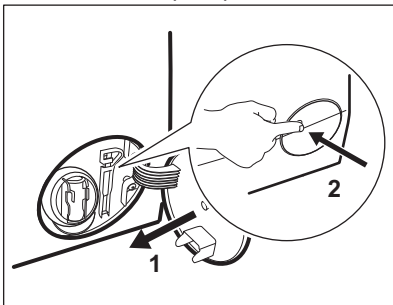

Keď vypustíte vodu postupom núdzového vypustenia, musíte znova aktivovať systém vypúšťania:

- a. Nalejte 2 litre vody do hlavnej priehradky dávkovača pracieho prostriedku.
- b. Na vypustenie vody spustíte príslušný program.

## 16.8 Čistenie filtra v prírodnej hadici a filtra ventila

Odporúčame občas vyčistiť filtre prírodnej hadice a ventil, aby ste odstránili usadeniny, ktoré sa tam časom nahromadia:

1. Odpojte prírodnú hadicu od prívodu vody a vyčistite filter.

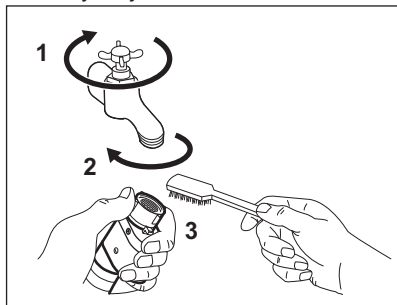

2. Prírodnú hadicu odpojte od spotrebiča uvoľnením krúžkovej matice.

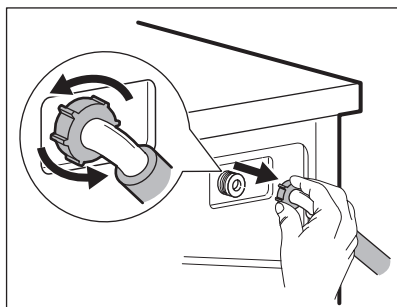

3. Kefkou na zuby vyčistite filter ventilu na zadnej strane spotrebiča.

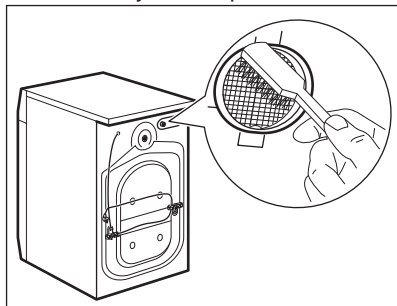

4. Keď znovu pripojíte hadicu na zadnej strane spotrebiča, otočte ju dolava a doprava (nie vertikálne), v závislosti

od polohy vášho vodovodného kohútika.

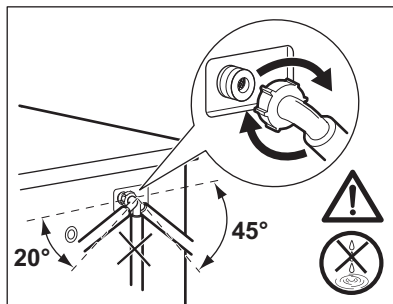

## 16.9 Núdzové vypustenie

Ak spotrebič nevypúšťa vodu, postupujte rovnako, ako je uvedené v odseku „Čistenie odtokového filtra“. V prípade potreby čerpadlo vyčistite.

Keď vypustíte vodu postupom núdzového vypustenia, musíte znova aktivovať systém vypúšťania:

1. Nalejte 2 litre vody do hlavnej priehradky dávkovača pracieho prostriedku.
2. Na vypustenie vody spustíte príslušný program.

## 16.10 Ochranné opatrenia pred mrazom

Ak sa spotrebič nachádza na mieste, kde môže teplota dosiahnuť hodnoty okolo 0 °C alebo môže klesnúť pod túto teplotu, odstráňte zvyšnú vodu z prírodnej hadice a vypúšťacieho čerpadla.

1. Zástrčku napájacieho kábla vytiahnite zo sieťovej zásuvky.
2. Zatvorte vodovodný kohútik.
3. Obidva konce prírodnej hadice vložte do nádoby a nechajte vodu odtiecť z hadice.
4. Vyprázdnite vypúšťacie čerpadlo. Prečítajte si informácie o núdzovom vypustení.
5. Keď je vypúšťacie čerpadlo prázdne, znova nainštalujte prírodnú hadicu.

**VAROVANIE!**

Pred opätovným použitím spotrebiča sa uistite, že je teplota vyššia než 0 °C. Výrobca nie je zodpovedný za škody spôsobené nízkymi teplotami.

## 17. RIEŠENIE PROBLÉMOV

**VAROVANIE!**

Pozrite si kapitoly ohľadne bezpečnosti.

### 17.1 Úvod

Spotrebič sa nespúšťa alebo sa počas prevádzky zastaví.

Najprv skúste nájsť riešenie problému (pozrite si tabuľku „Možné poruchy“). Ak problém pretrváva, obráťte sa na autorizované servisné stredisko.

**V prípade vážnych problémov sa zapne bzučiak, zobrazí chybové hlásenie a môže prerušovane blikať tlačidlo Štart/Prestávka, napr.:**

- **Skontrolujte, či je otvorený prírodný vodovodný ventil.** – Do spotrebiča nepriteká správne voda.
- **Skontrolujte, či nie je upchatý odtokový filter** – Spotrebič nevypúšťa vodu.
- **Skontrolujte, či sú správne zatvorené dvierka** – Dvierka spotrebiča sú otvorené alebo sú nesprávne zatvorené. Skontrolujte dvierka!



Ak je v spotrebiči príliš veľa bielizne, vyberte z bubna niekoľko kusov bielizne a/alebo dvierka držte zatlačené a stlačte tlačidlo Štart/Prestávka, kým ukazovateľ  neprestane blikať (pozrite si obrázok nižšie).

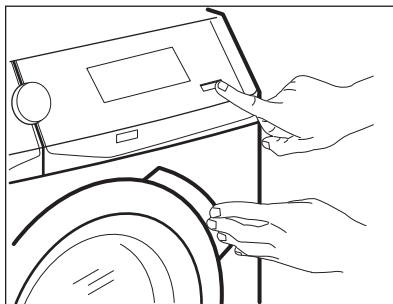

- **Program bude pokračovať po stabilizovaní napájania elektrickou energiou** – Elektrické napájanie je nestabilné. Počkejte, kým sa napájanie neustáli.
- **Bolo zistené unikanie vody** – Aktivovalo sa zariadenie proti vytopeniu. Odpojte spotrebič a zatvorte vodovodný kohútik. Obráťte sa na autorizované servisné stredisko.

**VAROVANIE!**



Pred akoukoľvek činnosťou spotrebič odpojte od elektrickej siete.



## 17.2 Možné poruchy

Problém	Možné riešenie
Program sa nespúšťa.	<ul style="list-style-type: none"> <li>• Uistite sa, že je zástrčka pripojená do sieťovej zásuvky.</li> <li>• Uistite sa, že sú dvierka spotrebiča zatvorené.</li> <li>• Uistite sa, že poistka v poistkovej skrini nie je poškodená ani vyhodaná.</li> <li>• Uistite sa, že ste sa dotkli Štart/Prestávka.</li> <li>• Ak je nastavené posunutie štartu, zrušte toto nastavenie alebo počkajte na dokončenie odpočítavania.</li> <li>• Ak je zapnutá funkcia Detská poistka, vypnite ju.</li> </ul>
Do spotrebiča nepriteká správne voda.	<ul style="list-style-type: none"> <li>• Uistite sa, že je otvorený vodovodný kohútik.</li> <li>• Uistite sa, že je tlak pritekajúcej vody dostatočný. Príslušné informácie získate od dodávateľa vody.</li> <li>• Uistite sa, že vodovodný kohútik nie je upchatý.</li> <li>• Uistite sa, že prívodná hadica nie je skrútená, poškodená alebo ohnutá.</li> <li>• Uistite sa, že je správne pripojená prívodná hadica.</li> <li>• Uistite sa, že nie je upchaný filter prívodnej hadice a filter ventilu. Pozrite si časť „Ošetrovanie a čistenie“.</li> </ul>
Spotrebič napustí vodu a hneď ju aj vypustí	<ul style="list-style-type: none"> <li>• Uistite sa, že je odtoková hadica v správnej polohe. Hadica môže byť umiestnená príliš nízko. Pozrite si časť „Inštaláčn é pokyny“.</li> </ul>
Spotrebič nevypustí vodu.	<ul style="list-style-type: none"> <li>• Uistite sa, že odtokové potrubie nie je upchaté.</li> <li>• Uistite sa, že odtoková hadica nie je skrútená ani ohnutá.</li> <li>• Uistite sa, že odtokový filter nie je upchatý. V prípade potreby vyčistite filter. Pozrite si časť „Ošetrovanie a čistenie“.</li> <li>• Uistite sa, že je správne pripojená odtoková hadica.</li> <li>• Ak ste nastavili program bez fázy vypúšťania, nastavte program s vypúšťaním.</li> <li>• Ak ste nastavili voliteľnú funkciu, po skončení ktorej zostane voda v bubne, nastavte program vypúšťania.</li> </ul>
Fáza odstreďovania nefunguje alebo cyklus prania trvá dlhšie než zvyčajne.	<ul style="list-style-type: none"> <li>• Nastavte program odstreďovania.</li> <li>• Uistite sa, že odtokový filter nie je upchatý. V prípade potreby vyčistite filter. Pozrite si časť „Ošetrovanie a čistenie“.</li> <li>• Bielizeň v bubne ručne rozložte a znovu spustíte fázu odstreďovania. Tento problém môže byť spôsobený problémom s vyvážením.</li> </ul>
Na podlahe je voda.	<ul style="list-style-type: none"> <li>• Uistite sa, že sú prípojky hadíc na vodu tesné a že neuniká žiadna voda.</li> <li>• Skontrolujte, či prívodná a odtoková hadica nie je poškodená.</li> <li>• Uistite sa, že používate správny typ a množstvo pracieho prostriedku.</li> </ul>

Problém	Možné riešenie
Nie je možné otvoriť dvierka spotrebiča.	<ul style="list-style-type: none"> <li>• Uistite sa, že ste zvolili prací program, ktorý končí s vodou v nádrži.</li> <li>• Uistite sa, že sa skončil prací program.</li> <li>• Ak je v bubne voda, nastavte program vypúšťania alebo odstreďovania.</li> <li>• Presvedčte sa, že má spotrebič prívod elektrickej energie.</li> <li>• Tento problém môže byť spôsobený chybou spotrebiča. Obráťte sa na autorizované servisné stredisko. Ak potrebujete otvoriť dvierka, pozorne si prečítajte časť „Núdzové otvorenie dvierok“.</li> <li>• Skontrolujte, či nie je Režim spustenia na diaľku zapnutý. Vypnite ho.</li> </ul>
Na displeji sa zobrazí hlásenie „Nepodarilo sa pripojiť k vašej Wi-Fi sieti“.	<ul style="list-style-type: none"> <li>• Skontrolujte bezdrôtový signál.</li> <li>• Skontrolujte vašu domácu sieť a router.</li> <li>• Reštartujte router.</li> <li>• Kontaktujte poskytovateľa vášho bezdrôtového pripojenia, či neexistujú ďalšie problémy s bezdrôtovou sieťou.</li> </ul>
Aplikácia sa nedokáže pripojiť k spotrebiču.	<ul style="list-style-type: none"> <li>• Skontrolujte bezdrôtový signál.</li> <li>• Skontrolujte, či je vaše zariadenie pripojené k bezdrôtovej sieti.</li> <li>• Skontrolujte vašu domácu sieť a router.</li> <li>• Reštartujte router.</li> <li>• Kontaktujte vášho poskytovateľa bezdrôtového pripojenia, či neexistujú problémy s bezdrôtovou sieťou.</li> <li>• Spotrebič, inteligentné zariadenia, alebo obe, musia byť opäť nakonfigurované, pretože bol nainštalovaný nový router alebo bola zmenená konfigurácia routera.</li> </ul>
Aplikácia sa často nedokáže pripojiť k spotrebiču.	<ul style="list-style-type: none"> <li>• Uistite sa, že spotrebič prijíma bezdrôtový signál. Pokúste sa umiestniť domáci router čo najbližšie k spotrebiču alebo zväzťe zakúpenie predlžovača bezdrôtového signálu.</li> <li>• Uistite sa, že nie je bezdrôtový signál rušený mikrovlnnou rúrou. Vypnite mikrovlnnú rúru. Nepoužívajte súčasne mikrovlnnú rúru a diaľkové ovládanie.</li> </ul>
Spotrebič vydáva nezvyčajný zvuk a vibruje.	<ul style="list-style-type: none"> <li>• Uistite sa, že je spotrebič správne vyrovnaný. Pozrite si časť „Inštalčné pokyny“.</li> <li>• Uistite sa, že bol odstránený obal a prepravné skrutky. Pozrite si časť „Inštalčné pokyny“.</li> <li>• Do bubna pridajte ďalšiu bielizeň. Náplň môže byť príliš malá.</li> </ul>
Trvanie programu sa predĺži alebo skráti počas prebiehajúceho programu.	<ul style="list-style-type: none"> <li>• Funkcia ProSense dokáže prispôsobiť trvanie programu podľa typu a množstva bielizne. Pozrite si „Zistenie dávky ProSense“ v kapitole „Každodenné používanie“.</li> </ul>

Problém	Možné riešenie
Neuspokojivé výsledky prania.	<ul style="list-style-type: none"> <li>Zvýšte množstvo pracieho prostriedku alebo použite iný typ.</li> <li>Pred práním z bielizne odstráňte odolné škvrny pomocou špeciálnych produktov.</li> <li>Uistite sa, že ste nastavili správnu teplotu.</li> <li>Odoberte nejakú bielizeň.</li> <li>Uistite sa, že do priehradky  nebol naliaty iný typ prostriedku. V takomto prípade si pozrite časť „Odstránenie pracieho prostriedku alebo iných prídavných prostriedkov z priehradky na soľ“.</li> <li>Uistite sa, že do priehradky  nebola nasypaná soľ. Ak sa tak stalo, spustíte cyklus plákania alebo ešte raz spustíte prací cyklus.</li> </ul>
Príliš veľa peny v bubne počas pracieho cyklu.	<ul style="list-style-type: none"> <li>Znížte množstvo pracieho prostriedku.</li> </ul>
Nadmerné vytekanie tekutiny z dávkovača pracieho prostriedku.	<ul style="list-style-type: none"> <li>Uistite sa, že sú gumené kefy pod priehradkou na prací prostriedok neporušené.</li> </ul>
Nadmerná spotreba soli.	<ul style="list-style-type: none"> <li>Skontrolujte, či bol zmäkčovač vody nastavený aj pre fázu plákania. Pozrite si časť „Nastavenie úrovne tvrdosti vody“ v kapitole „Technológia zmäkčovača vody (Technológia SoftWater)“.</li> </ul>
Bubon je prázdny a na displeji sa zobrazuje údaj, že v bubne je nejaká záťaž.	<ul style="list-style-type: none"> <li>Stlačením tlačidla Zap/Vyp vypnite spotrebič a jeho opätovným zapnutím vynulujte zariadenie.</li> </ul>
Bubon je plný, ale na displeji sa zobrazuje 0,0 kg.	<ul style="list-style-type: none"> <li>Bielizeň ste vložili pred zapnutím spotrebiča. Stlačením tlačidla Zap/Vyp spotrebič vypnite.</li> <li>Vyprázdnite bubon a urobte potrebné kroky. (Prečítajte si časť „Vkladanie bielizne“.)</li> </ul>

Po kontrole spotrebič zapnite. Program bude pokračovať od bodu prerušenia. Ak sa problém vyskytne znova, obráťte sa na autorizované servisné stredisko. Ak sa na displeji zobrazia iné chybové kódy. Vypnite a zapnite spotrebič. Ak problém pretrváva, obráťte sa na autorizované servisné stredisko.

### 17.3 Núdzové otvorenie dvierok

V prípade výpadku dodávky elektrickej energie alebo poruchy zostanú dvierka spotrebiča zablokované. Po obnove dodávky elektrickej energie prací program pokračuje. Ak dvierka zostanú zablokované z dôvodu poruchy, je možné ich otvoriť pomocou funkcie núdzového odblokovania.

Pred otvorením dvierok:



**UPOZORNENIE!**  
**Hrozí nebezpečenstvo popálenia! Ubezpečte sa, že teplota vody nie je príliš vysoká a že bielizeň nie je horúca. V prípade potreby počkajte, kým nevychladnú.**



**UPOZORNENIE!**  
Hrozí nebezpečenstvo poranenia! Ubezpečte sa, že bubon sa netočí. V prípade potreby počkajte, kým sa bubon neprestane točiť.



Ubezpečte sa, že hladina vody vnútri bubna nie je príliš vysoká. V prípade potreby vykonajte núdzové vypustenie vody (pozrite si časť «Núdzové vypustenie» v kapitole «Starostlivosť a čistenie»).

Ak chcete otvoriť dverka, postupujte takto:

1. Stlačením tlačidla Zap/Vyp vypnite spotrebič.
2. Zástrčku napájacieho kábla vyťahnite zo zásuvky elektrickej siete.
3. Otvorte kryt filtra.
4. Západku núdzového odblokovania držte stlačenú nadol a zároveň otvorte dverka spotrebiča.

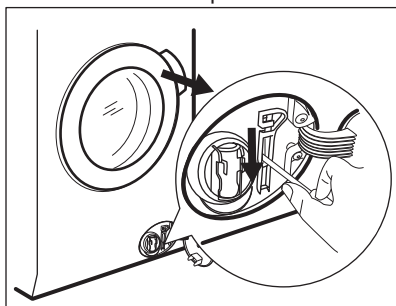

5. Vyberte bielizeň a potom zatvorte dverka spotrebiča.
6. Zatvorte kryt filtra.

## 17.4 Odstránenie pracieho prostriedku alebo prídavných prídavných prostriedkov z priehradky na soľ

Akýkoľvek druh pracieho prostriedku alebo prídavného prostriedku nechcete

naliať do priehradky  musí byť úplne odstránený.

Ak sa tak stane, postupujte nasledovne:

1. Zásuvku vyťahnite von.

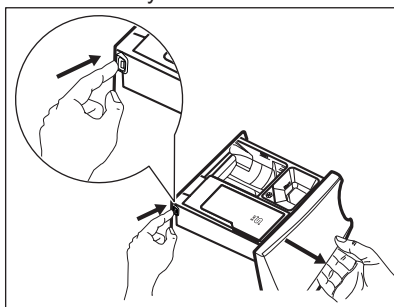

2. Odstráňte akékoľvek stopy pracieho prostriedku alebo prídavného prostriedku a dôkladne vyčistite priehradku.
3. Zásuvku vložte späť a nalejte soľ do priehradky .
4. Zásuvku zatvorte.
5. Spustíte cyklus pre bavlnu alebo syntetiku, bez skrátenia času, aby ste obnovili funkciu zmäčkovača vody.

## 18. SPOTREBA



Uvedené hodnoty sú získané v laboratórnych podmienkach za použitia relevantných noriem. Údaje ovplyvňuje množstvo faktorov: množstvo a druh bielizne a okolitá teplota. Trvanie programu môžu ovplyvniť aj tlak vody, napájacie napätie a teplota prívodnej vody.



Technické charakteristiky môžu byť zmenené bez predchádzajúceho oznámenia pre vylepšenie kvality produktu.



Počas pracieho programu môže technológia ProSense meniť trvanie prania a hodnoty spotreby. Bližšie informácie nájdete v odseku „Zistenie náplne ProSense“ v kapitole „Každodenné používanie“.

Programy	Náplň (kg)	Spotreba energie (kWh)	Spotreba vody (litre)	Približné trvanie programu (minúty)	Zostatková vlhkosť (%) <sup>1)</sup>
Bavlna 60 °C	9	1.65	90	220	44
Bavlna 40 °C	9	1.20	90	210	44
Syntetika 40 °C	4	0.72	55	160	35
Jemná bielizeň 40 °C	4	0.60	60	120	35
Vlna/hodváb 30 °C	2	0.35	58	60	30
<b>Štandardné programy na bavlnu<sup>2)</sup></b>					
Štandardný program bavlna 60 °C	9	0.32	54	268	44
Štandardný program bavlna 60 °C	4.5	0.30	40	247	44
Štandardný program bavlna 40 °C	4.5	0.30	40	234	44

<sup>1)</sup> Na konci fázy odstreďovania.

<sup>2)</sup> Použitie zmäkčenej vody zaručuje výkonné výsledky a nízku spotrebu energie. Pre dlhodobé zachovanie tohto výsledku je kľúčové nastaviť správnu úroveň tvrdosti vody podľa pokynov z návodu na použitie a pravidelne používať soľ na regeneráciu živice.

<b>Vypnutý režim (W)</b>	0.30
<b>Pohotovostný režim (W)</b>	0.30
<b>Spotreba energie vo sieťovom pohotovostnom režime (W)</b>	3.00
<b>Čas do sieťového pohotovostného režimu (min.)</b>	15

Informácie v hore uvedenej tabuľke sú v súlade s nariadením Európskej komisie 1015/2010, ktorým sa zavádza smernica 2009/125/ES a nariadenie Európskej komisie č. 1275/2008.

## 19. TECHNICKÉ ÚDAJE

Rozmer	Šírka/výška/hĺbka/celková hĺbka	600 mm/ 850 mm/ 630 mm/ 660 mm
Zapojenie do elektrickej siete	Napätie Celkový výkon Poistka Frekvencia	230 V 2200 W 10 A 50 Hz
Úroveň ochrany proti vniknutiu pevných častíc a vlhkosti je zabezpečená ochranným krytom, okrem miesta, kde nemá nízkonapäťové zariadenie žiadnu ochranu proti vlhkosti		IPX4
Tlak pritekajúcej vody	Minimálny Maximálny	0,5 bar (0,05 MPa) 8 bar (0,8 MPa)
Prívod vody <sup>1)</sup>		Studená voda
Maximálna náplň	Bavlna	9 kg
Energetická trieda		A+++
Rýchlosť odstreďovania	Maximálny	1600 ot./min

<sup>1)</sup> Prívodnú hadicu pripojte k vodovodnému kohútiku s 3/4" závitom.

## 20. PRÍSLUŠENSTVO

### 20.1 Dostupné na [www.aeg.com/shop](http://www.aeg.com/shop) alebo od autorizovaného predajcu



Bezpečnostné štandardy spotrebiča zaručí iba vhodné príslušenstvo schválené AEG. Pri použití neschválených dielov zanikajú akékoľvek nároky na sťažnosti.

### 20.2 Súprava upevňovacích doštičiek

Ak spotrebič inštalujete na podstavec, zaistíte spotrebič upevňovacími doštičkami.

Pozorne si prečítajte pokyny dodávané s príslušenstvom.

### 20.3 Montážna súprava

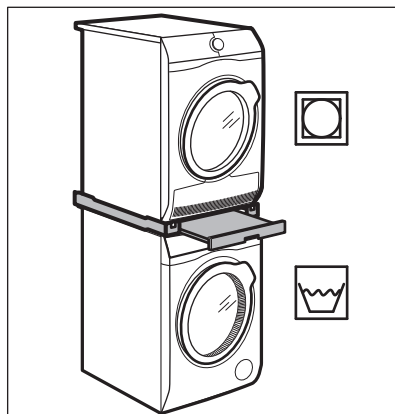

Sušičku môžete umiestniť na hornú časť práčky **iba s použitím správnej montážnej súpravy vyrobenej a schválenej spoločnosťou AEG.**

- i** Skontrolujte hĺbky vašich spotrebičov, aby ste si overili kompatibilitu montážnej súpravy.

Montážnu súpravu môžete použiť iba so spotrebičmi uvedenými v letáku dodávanom s týmto príslušenstvom.

Pozorne si prečítajte pokyny dodávané so spotrebičom a príslušenstvom.

- !** **VAROVANIE!**  
Sušičku neumiestňujte pod práčku.

Na nadvihnutie spotrebiča a zjednodušenie vkladania a vyberania bielizne.

Zásuvku môžete použiť na uskladnenie bielizne, ako sú napr.: uteráky, čistiace prostriedky a ďalšie.

Pozorne si prečítajte pokyny dodávané s príslušenstvom.

## 20.4 Podstavec so zásuvkou

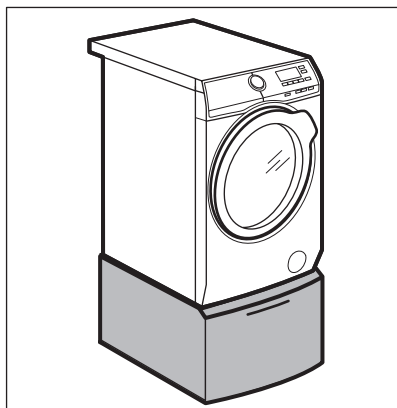

## 21. OCHRANA ŽIVOTNÉHO PROSTREDIA

Materiály označené symbolom  odovzdajte na recykláciu. Obal hodte do príslušných kontajnerov na recykláciu. Chráňte životné prostredie a zdravie ľudí a recyklujte odpad z elektrických a elektronických spotrebičov. Nelikvidujte

spotrebiče označené symbolom spolu s odpadom z domácnosti  Výrobok odovzdajte v miestnom recyklačnom zariadení alebo sa obráťte na obecný alebo mestský úrad.

www.aeg.com/shop



157011410-A-212017

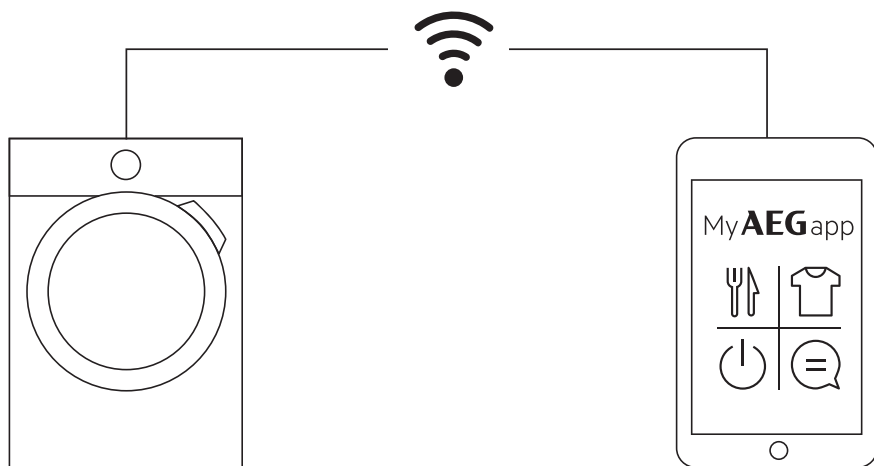

[aeg.com/app](http://aeg.com/app)



# AEG