

KLARSTEIN NIE  
KLARSTEIN NIE  
KLARSTEIN NIE  
KLARSTEIN NIE  
KLARSTEIN NIE  
KLARSTEIN NIE  
KLARSTEIN NIE

# KLARSTEIN

**Elektrický krb**

Poznámka: Tento výrobok je vhodný len pre  
dobre izolované priestory a príležitostné použitie.

10033112



Vážený zákazník,

Gratulujeme Vám k zakúpeniu tohto produktu. Prosím, dôkladne si prečítajte manuál a dbajte na nasledovné pokyny, aby sa zabránilo škodám na zariadení. Akékoľvek zlyhanie spôsobené ignorovaním uvedených inštrukcií a upozornení uvedených v návode na použitie sa nevzťahuje na našu záruku a akúkoľvek zodpovednosť. Naskenujte QR kód, aby ste získali prístup k najnovšiemu používateľskému manuálu a ďalším informáciám o produkte.



---

## OBSAH

---

Technické údaje 1  
Bezpečnostné pokyny 2  
Opis produktu 4  
Umiestnenie 5  
Prevádzka 6  
Starostlivosť a čistenie 9  
Riešenie problémov 10  
Pokyny k likvidácii 11

---

## TECHNICKÉ ÚDAJE

---

Kód produktu	10033112
Napájanie	220-240 V~ 50 Hz
Výkon	max. 1600-1900 W
Váha	11,73 kg

## BEZPEČNOSTNÉ POKYNY

Pri používaní elektrického spotrebiča by ste mali vždy dodržiavať základné bezpečnostné Bezpečnosť opatrenia vrátane nasledujúcich pokynov.

- Pred spustením zariadenia skontrolujte, či napätie v mieste použitia zodpovedá tomu, ktoré je uvedené na štítku spotrebiča.
- Uistite sa, že spotrebič je používaný na stabilnom, rovnom a tepelne odolnom povrchu.
- Neponárajte kábel, zástrčku ani žiadnu časť spotrebiča do vody alebo inej tekutiny.
- Nikdy nenechávajte zariadenie v prevádzke bez dozoru.
- Ak je zariadené používané deťmi, je potrebné na nich riadne dohliadať..
- Dávajte pozor, ak sa spotrebič používa v blízkosti domácich zvierat.
- Toto zariadenie nemôže byť používané deťmi ktoré sú mladšie ako 8 rokov a osobami s obmedzenou schopnosťou pohybu, obmedzenými vnemovými schopnosťami alebo nedostatkom skúseností, len ak sú pod dozorom alebo majú inštrukcie o tom ako bezpečne používať toto zariadenie a rozumejú nebezpečenstvu s tým spojeným.
- Deti sa nesmú so zariadením hrať.
- Čistenie a údržba by nemala byť vykonávaná mladšími osobami ktoré nie sú pod dozorom.
- Zariadenie vypnite a potom vytiahnite zástrčku zo zásuvky, pred čistením alebo keď ho dlhší čas nepoužívate.
- Ak je prírodný kábel alebo spotrebič poškodený, okamžite ho prestaňte používať a požiadajte o radu výrobcu, jeho servisného zástupcu alebo podobne kvalifikovanej osoby.
- Nenechávajte kábel visieť z okraja stola alebo z iného miesta a dbajte na to, aby sa nedotýkal horúcich plôch.
- Používanie prídavného príslušenstva, ktoré nie je dodávané so zariadením, sa neodporúča.
- Neťahajte za kábel, pretože by mohlo dôjsť k poškodeniu zástrčky a / alebo kábla.
- Nepoužívajte produkt inak ako je uvedené v inštrukciách a na čo je určité.
- Tento produkt nie je vhodný pre komerčné použitie.
- Zariadenie neprenášajte a nedvíhajte uchopením za napájací kábel.
- Nepoužívajte predlžovací kábel.
- Zariadenie nepoužívajte vonku.
- Toto zariadenie nie je vybavené systémom ktorý kontroluje teplotu v miestnosti. Nepoužívajte tento ohrievač v malých priestoroch, v ktorých sú ľudia neschopní samostatného pohybu, iba ak sú pod dozorom.
- Vždy sa uistite, že je ohrievač umiestnený na pevnom a rovnom povrchu.
- Uistite sa, že ohrievač nie je umiestnený v blízkosti závesov, nábytku alebo iných horľavých materiálov, pretože by to mohlo spôsobiť nebezpečenstvo požiaru.
- Na ohrievač nikdy nesadajte a nestojte na ňom.
- Nikdy neupravujte zástrčku alebo napájací kábel.
- Ohrievač nesmie byť umiestnený bezprostredne pod zásuvkou.
- Nezakrývajte ohrievač, pretože to môže viesť k požiaru.

- NIKDY nezakrývajte žiadne otvory ohrievača.
- Cez otvory na ohrievači nekladajte žiadne predmety.
- Z času na čas skontrolujte ohrievač, či sa vo vetracích otvoroch nenahromadil prach.
- Ohrievač nepoužívajte v miestach, kde sú uložené horľavé kvapaliny alebo kde môžu byť prítomné horľavé výpary.
- Kábel nevedzte pod kobercom. Nezakrývajte napájací kábel akoukoľvek pokrývkou. Napájací kábel umiestnite tak, aby sa oňho nebolo možné potknúť.
- Zariadenie ma vnútri časti, ktoré sú o použití horúce.
- Toto zariadenie nepoužívajte v blízkosti palív, farieb, horľavých materiálov alebo v blízkosti miest, kde sú takéto látky uskladnené.
- Toto zariadenie by sa nemalo používať ako na sušenie oblečenia.
- Na zariadenie nevešajte žiadne dekorácie alebo ozdoby.
- Nepoužívajte ohrievač pomocou zásuvky s časovačom a nenechávajte ho zapnutý cez noc.
- Ak sa zariadenie nepoužíva, odpojte ho od elektrickej zásuvky.
- Sieťovú zástrčku udržiajte mimo tela ohrievača a uistite sa, že nie je natesno medzi zásuvkou a ohrievačom.
- Zariadenie vždy odpojte a nechajte ho vychladnúť pred tým, než ho presuniete z jedného miesta na druhé.
- VAROVANIE: Tento výrobok musí byť správne namontovaný, ak tak neurobíte, môže to spôsobiť poškodenie výrobku a / alebo okolia.
- Nepokúšajte sa o demontáž zariadenia ani o opravu žiadnej časti ohrievača.
- Toto by mal vykonávať len kvalifikovaný servisný technik.
- V prípade, ak zariadenie prestane fungovať ho ihneď prestaňte používať a požiadajte o radu oddelenie zákazníckej podpory.

## OPIS PRODUKTU

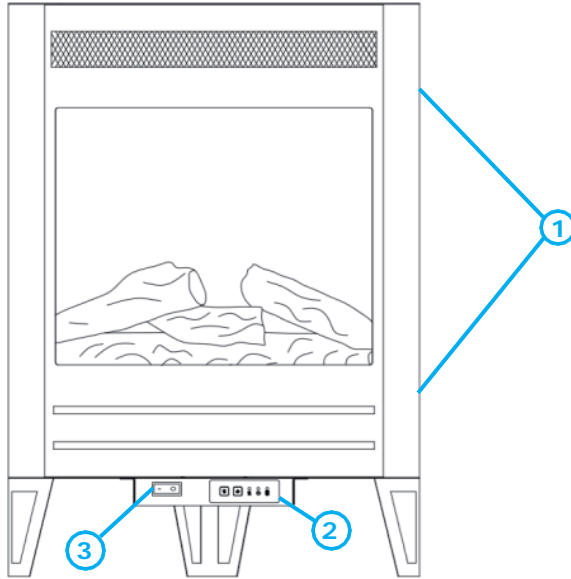

- 1 Telo
- 2 Ovládací panel
- 3 Vypínač
- 4 Diaľkový ovládač



## UMIESTNENIE



Varovanie: Nebezpečenstvo úrazu elektrickým prúdom a iných poranení

Tento výrobok sa musí namontovať tak, ako je to uvedené v tomto návode na použitie.

### Umiestnenie

Aby sa predišlo náhodnému prevráteniu zariadenia, musí byť upevnené.

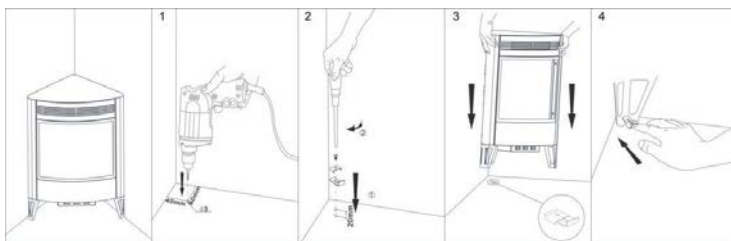

1. Zariadenie umiestnite aspoň 40 mm od stien. Potom vyvrtajte otvor s priemerom 8 mm, do dier vložte hmoždinky.
2. Zariadenie pripevnite k podlahe.
3. Umiestnite ohrievač na miesto montáže.
4. Nohy ohrievača upevnite tak, ako je znázornené na obrázku.



## PREVÁDZKA

Prístroj je možné ovládať buď spínačmi umiestnenými na ľavej ľavej strane zariadenia, alebo dodávaným diaľkovým ovládačom, ako je znázornené na obrázku nižšie.

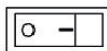

Ovládací panel



Tlačidlá

	<p>Ovládanie úrovne vyhrievania</p> <p>Stlačte 1x: výkon 1900 W. Kontrolka svieti načerveno. Stlačte 2x: výkon 950 W. Kontrolka svieti namodro. Stlačte 3x: Vypnete funkciu vykurovania.</p>
	<p>Ovládanie dekoratívneho osvetlenia uhlíkov a plameňa</p> <p>Stlačte 1x: jasné svetlo. Stlačte 2x: tlmené svetlo Stlačte 3x: slabé svetlo Stlačte 4x: vypnuté svetlo.</p>

Displej















	<p>Úroveň vykurovania:</p> <p>červená = 1900 W modrá = 950 W.</p>
	<p>Časovač</p>
	<p>Funkcia detekcie otvoreného okna</p>











## Diaľkový ovládač

Zapnite hlavný sieťový vypínač, zariadenie raz pípne, čo znamená, že zariadenie je zapnuté, potom bude v pohotovostnom režime.

## Tlačidlá

	Zapnutie zariadenia. Plameň sa rozsvieti. Na LCD displeji diaľkového ovládača sa zobrazí ikona plameňa. Zobrazí sa týždeň, čas (formát 24 hodín) a teplota. Ak znova stlačíte tlačidlo napájania, displej diaľkového ovládača sa vypne.
	Zapnutie a vypnutie efektu plameňa a uhlíkov.
	Tlačidlo pre nastavenie jasú plameňa.
	Tlačidlo pre nastavenie jasú uhlíkov.
	Ovládanie úrovne vyhrievania Stlačte 1x: 1900 W. Displej diaľkového ovládača svieti načerveno. Stlačte 2x: 950 W. Na obrazovke sa zobrazí ikona  . Indikátor  svieti namodro. Stlačte 3x: Vypnete funkciu vykurovania.  Upozornenie: V prípade, že je zariadenie zapnuté diaľkovým ovládačom, sa vykurovacie články v zariadení zapnú podľa toho, či je nastavená teplota vyššia ako teplota okolia. Zapnú sa len vtedy, keď je nastavená teplota vyššia ako teplota okolia.
	Nastavenie teploty je možné od 7 ° C do 30 ° C. Stlačením tlačidla pre nastavenie teploty sa hodnota zmení o jeden stupeň.
	Stlačte jedenkrát, zodpovedajúci údaj bude blikať. Stlačte  na nastavenie aktuálneho času a týždňa. Po stlačení tlačidla zariadenie nevydáva zvukový signál.
	Nastavenie časovača Stlačte 1x: na displeji sa zobrazí symbol "1", ktorý predstavuje pondelok. Následne začne blikať zobrazenie teploty. Stlačením tlačidla  nastavíte teplotu pre pondelok. Stlačte tlačidlo  pre potvrdenie. potvrdenie. Stlačením tlačidla  nastavíte časovač. Zobrazí sa čas "00-23". Stlačením tlačidla  nastavíte časovač.

	<p>Ikona  znamená, že časovač je aktuálne zapnutý a že teplota je nastavená.</p> <p>Ikona  znamená, že časovač je aktuálne zapnutý a teplota regulátora je nastavená na teplotu nižšiu o 3 ° C. Ak na displeji ikona nesvieti, znamená to, že časovač je vypnutý a že vykurovacie články sú vypnuté.</p> <p>Stlačte 2x: zobrazí sa "2" a potom nastavte parametre pre utorok. ...</p> <p>Stlačte 7x: zobrazí sa "7" a potom nastavte parametre pre nedeľu. Stlačte 8x: Ukončíte nastavenia a obnovíte aktuálny deň v týždni.</p>
	<p>Stlačte 1x: Zapnete funkciu časovača. Indikátor na zariadení zasvieti na zeleno. </p> <p>Stlačte 2x: Vypnete funkciu časovača. </p> <p>Indikátor sa vypne.</p> <p>Po zapnutí funkcie časovača bude zariadenie pracovať podľa nastavených parametrov. Na obrazovke sa rozsvieti  podľa nastavení parametrov.</p> <p>Poznámka: ak zmeníte nastavenie časovača, musíte funkciu časovača vypnúť a zapnúť, aby sa zmeny prejavili. Po správnom zadaní parametrov zariadenie raz pípne.</p>
	<p>Stlačte 1x: Jedným stlačením zapnete funkciu detekcie otvoreného okna, zobrazí sa ikona . Indikátor na zariadení  bude svietiť nažltlo. Opätovným stlačením túto funkciu vypnete.</p> <p>Po zapnutí funkcie detekcie otvoreného okna, program najprv zisťuje, či je funkcia vykurovania zapnutá.</p> <p>Ak je zapnutá, program uloží aktuálnu hodnotu okolitých teplôt a detekuje zmenu teploty okolia raz za 12 minút. Ak sa teplota okolia priebehu 30 minút zníži o viac ako 4 ° C, program bude považovať okno za otvorené a vypne ohrev a indikátor otvoreného okna na zariadení bude blikať. Po ukončení ohrievania na 70 minút začne program rozpoznávať, či je okno zatvorené a indikátor blikať pomaly. Zahrieva sa 6 na dobu minút každých 30 minút pri výkone 1900W. Ak teplota narastie o 2 ° C, okno sa považuje za uzavreté a indikátor prestane blikať.</p>

## ČISTENIE A ÚDRŽBA

Výmena batérií v diaľkovom ovládači

Diaľkové ovládanie vyžaduje 2x batérie AAA (nie sú súčasťou balenia).

Otvorte priestor pre batérie posunutím krytu nadol a vložením batérií do priehradky (dbajte na správnu polaritu).

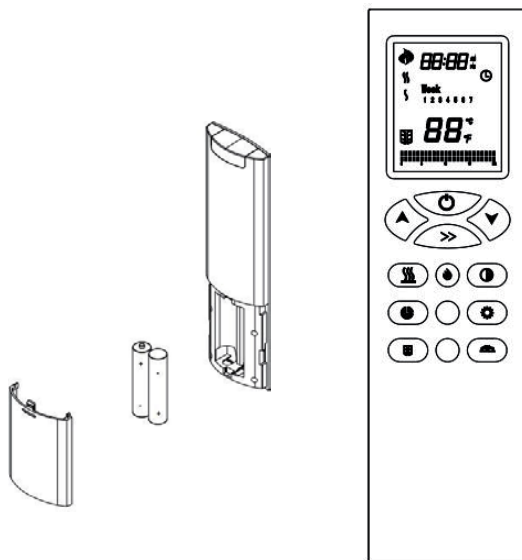

Čistenie



Varovanie: Nebezpečenstvo úrazu elektrickým prúdom.

Pred čistením odpojte zariadenie od elektrickej siete.



Upozornenie: Nebezpečenstvo popálenia.

Pred manipuláciou alebo čistením nechajte produkt úplne vychladnúť.

1. Pred čistením zariadenie vypnite a odpojte od elektrickej siete.
2. Pomocou mäkkej, vlhkej tkaniny s alebo bez roztoku jemného saponátu starostlivo očistite zariadenie.

## RIEŠENIE PROBLÉMOV

### Bezpečnostné vypnutie

Aby sa zabránilo potenciálnemu nebezpečenstvu spôsobenému zablokovaním výstupu vzduchu, je

toto zariadenie vybavené automatickým bezpečnostným vypínačom v prípade prehriatia. Keď je tento bezpečnostný spínač aktivovaný, ohrievač nebude fungovať. Ak k tomu dôjde, zariadenie sa dá resetovať nasledujúcim postupom:

1. Vypnite zariadenie stlačením vypínača na zariadení.
2. Odpojte napájací kábel od sieťovej zásuvky a nechajte ho odpojený aspoň 15 minút.
3. Zabezpečte, aby vetracie otvory neobsahovali žiadne prekážky.
4. Zariadenie pripojte k elektrickej sieti.
5. Zapnite zariadenie.
6. Ak niečo nefunguje, skontrolujte poistku v zástrčke.
7. Ak je poistka v zástrčke v poriadku a zariadenie stále nefunguje, obráťte sa na kvalifikovaného servisného technika.

Problém	Príčina	Skontrolujte
Ohrievač sa vypína a nezapína.	Ohrievač sa prehrial a bezpečnostné zariadenie spôsobilo vypnutie tepelného spínača alebo vyhodenie poistky.	Reštartujte zariadenie vypnutím hlavného vypínača a počkajte 5 minút, potom ohrievač znovu zapnite.
Plameň sa nehýbe.	Chyba motora plameňa.	Zavolajte kvalifikovaného servisného technika na výmenu motora plameňa.

## POKYNY K LIKVIDÁCIÍ



Podľa Európskeho nariadenia odpadu 2012/19/EÚ tento symbol na výrobku alebo na jeho obale znamená, že výrobok nepatrí do domáceho odpadu. Na základe smernice by sa mal prístroj odovzdať na príslušnom zbernom mieste pre recykláciu elektrických a elektronických zariadení. Zabezpečením správnej likvidácie výrobku pomôžete zabrániť možným negatívnym dopadom na životné prostredie a ľudské zdravie, čo by inak mohol byť dôsledok nesprávnej likvidácie výrobku. Pre detailnejšie informácie o recyklácii tohto výrobku sa obráťte na svoj Miestny úrad alebo na odpadovú a likvidačnú službu Vašej domácnosti.

Váš produkt obsahuje baterky zahrnuté v Európskej smernici. 2006/66/EG, ktorá neumožňuje vyhadzovania bateriek do komunálneho odpadu. Informujte sa o možnostiach zberu batérií. Správny zber a likvidácia batérií pomáha chrániť potenciálne negatívne následky na životné prostredie a ľudské zdravie.

### Vyhlásenie o zhode



Výrobca: Chal-Tec GmbH, Wallstraße 10179 Berlin Tento

produkt je v súlade s nasledovnými európskymi smernicami:

2009/125/E (ErP)

2011/65/EU (RoHS)

2014/30/EU (EM)

2014/35/EU (LVD)

## Informačný list produktu

Identifikátor (-y) modelu:	10032112					
Produkt	Symbol	Hodnota	Jednotka	Produkt	Jednotka	
Tepelný výkon				Typ tepelného príkonu, iba pre elektrické vykurovacie telesá		
Nominálny tepelný výkon	$P_{nom}$	1,8	kW	Manuálne ovládanie teploty pomocou integrovaného termostatu	Nie	
Minimálny tepelný výkon (orientačný)	$P_{min}$	0	kW	Manuálne ovládanie teploty pomocou spätnej väzby izbovej a / alebo vonkajšej teploty teplotu	Nie	
Maximálny kontinuálny výstup tepla	$P_{max}$	1,8	kW	Manuálne ovládanie teploty pomocou spätnej väzby izbovej a / alebo vonkajšej teploty teplotu	Nie	
Dodatočná spotreba elektrickej energie				Tepelný výkon s dopomocou ventilátora	Nie	
Pri menovitom tepelnom výkone (motor ventilátora)	$e_{lmax}$	Nie je k dispozícii	kW	Typ tepelného výkonu / regulácia teploty miestnosti		
Pri minimálnom tepelnom výkone (motor ventilátora)	$e_{lmin}$	Nie je k dispozícii	kW	jednostupňový tepelný výkon a žiadna regulácia teploty miestnosti	Nie	
V pohotovostnom režime	$e_{ls}$	0	kW	Dva alebo viac manuálnych stupňov, bez regulácie izbovej teploty	Nie	
				s mechanickým termostatom a regulátorom priestorovej teploty	Nie	
				s elektronickou reguláciou teploty miestnosti	Nie	
				elektronická regulácia teploty miestnosti plus denný časovač	Nie	
				elektronická regulácia teploty miestnosti plus týždenný časovač	Áno	
				Ďalšie možnosti ovládania (viaceré možnosti)		
				Ovládanie izbovej teploty s detekciou pohybu	Nie	
				Ovládanie izbovej teploty s detekciou otvorených okien	Áno	
				s možnosťou diaľkového ovládania	Nie	
				s ovládaním adaptívneho štartu	Nie	
				s obmedzovačom času prevádzky	Nie	
So senzorom žiarovky	Nie					
Kontaktné informácie	Chal-Tec GmbH, Wallstraße 16, 10179 Berlín, Nemecko.					



KLARSTEIN NIETSTEIN  
TEIN NIETSTEIN NIET  
KLARSTEIN NIETSTEIN  
TEIN NIETSTEIN NIET  
KLARSTEIN NIETSTEIN  
TEIN NIETSTEIN NIET  
KLARSTEIN NIETSTEIN