

KLARSTEIN NIE
KLARSTEIN NIE
KLARSTEIN NIE
KLARSTEIN NIE
KLARSTEIN NIE
KLARSTEIN NIE
KLARSTEIN NIE

KLARSTEIN

Elektrický krb

Poznámka: Zariadenie nie je vhodné na použitie ako primárny zdroj tepla.

10032595 10032596 10034122 10034123 10034124

Vážený zákazník,

Gratulujeme Vám k zakúpeniu tohto produktu. Prosím, dôkladne si prečítajte manuál a dbajte na nasledovné pokyny, aby sa zabránilo škodám na zariadení. Akékoľvek zlyhanie spôsobené ignorovaním uvedených inštrukcií a upozornení uvedených v návode na použitie sa nevzťahuje na našu záruku a akúkoľvek zodpovednosť.

OBSAH

Bezpečnostné pokyny 2
Informačný list produktu 3
Rozmery 4
Ovládací panel a diaľkový ovládač 5
Funkcie a nastavenia 6
Prevádzkové režimy 9
Týždenný časovač 11
Obnovenie pôvodných nastavení zariadenia 14
Čistenie a starostlivosť 14
Pokyny k likvidácii 15

TECHNICKÉ ÚDAJE

Kód produktu	10032595, 10032596, 10034122, 10034123, 10034124
Napájanie	220-240 V ~ 50/60 Hz
Výkon	900 W / 1800 W

VYHLÁSENIE O ZHODE

Výrobca:
Chal-Tec GmbH, Wallstraße 16, 10179 Berlín, Nemecko.



Tento produkt je v súlade s nasledujúcimi európskymi normami:

2014/30/EU (EMC)
2014/35/EU (LVD)
2011/65/EU (RoHS)
2009/125 / EC (ErP)

BEZPEČNOSTNÉ POKYNY

- Nepoužívajte toto zariadenie pokiaľ nie je pevne pripevnené, ako je uvedené v návode na použitie.
- Pred zapojením zariadenia do elektrickej siete, skontrolujte či napätie v elektrickej sieti u Vás doma zodpovedá tomu, ktoré je uvedené na štítku na zariadení.
- Ak je napájací kábel poškodený, musí byť vymenený výrobcom, alebo autorizovaným servisom, alebo podobne kvalifikovanou osobou aby sa vyhlo nebezpečenstvu.
- Ohrievač nesmie byť umiestnený priamo od zásuvkou.
- Nábytok, záclony a iné horľavé materiály držte vo vzdialenosti najmenej 1 metra od zariadenia.
- Nikdy nenechávajte zariadenie v prevádzke bez dozoru.
- Nikdy nenechávajte zariadenie bez dozoru pokiaľ je stále pripojené k elektrickej sieti.
- Zariadenie držte mimo dosahu detí a nedovoľte, aby obsluhovali toto zariadenie.
- Tento ohrievač je určený len na domáce použitie a nemal by sa používať na komerčné účely.
- Nepoužívajte výrobok po jeho spadnutí alebo poškodení akýmkoľvek spôsobom.
- Opravy na elektrických zariadeniach môžu byť vykonané iba kvalifikovaným elektrikárom.
- Nesprávna oprava zariadenia môže viesť poruche a riziku.
- Napájací kábel nevedzte pod kobercom a podobne.
- Dbajte na to, aby napájací kábel neprišiel do styku s ostrými hranami a horúcim povrchom.
- Ohrievač nezakrývajte, aby ste predišli prehriatiu.
- Nepoužívajte ohrievač s naprogramovaným časovačom, diaľkovým ovládaním alebo iným zariadením ktoré ohrievač automaticky vypne, pretože hrozí nebezpečenstvo vznietenia ak by bol ohrievač umiestnený nesprávne.
- Tento produkt nikdy neponárajte do vody alebo inej kvapaliny.
- Nepoužívajte tento ohrievač v bezprostrednom okolí kúpelne, sprchy alebo bazénu.
- Spotrebič nepoužívajte vonku.
- Nepoužívajte zariadenie ak máte mokré ruky.
- Nikdy nepoužívajte zariadenie v blízkosti horúcich povrchov.
- Nepoužívajte zariadenie ak bol napájací kábel poškodený.
- Pred čistením zariadenia sa uistite, že bolo odpojené z elektrickej siete a že úplne vychladlo.
- Zariadenie nečistite abrazívnymi čistiacimi prostriedkami.
- Nikdy nepoužívajte doplnky a príslušenstvo ktoré nie je odporučené výrobcom. Mohlo by to spôsobiť nebezpečenstvo pre používateľa alebo poškodiť zariadenie.
- Tento prístroj nie je určený pre použitie osobám (vrátane detí) s obmedzenou fyzickou, mentálnou alebo vnemovou schopnosťou, nedostatkom skúseností a poznatkov, iba ak sú pod dozorom a majú inštrukcie ohľadom používania tohto prístroja od osoby zodpovednej za ich bezpečnosť.
- Deti musia byť pod dozorom aby sa zaistilo, že sa so zariadením nebudú hrať.



POZOR:

Riziko popálenia! Niektoré časti tohto produktu sú pri používaní horúce a môžu spôsobiť popáleniny. Osobitná pozornosť sa musí venovať deťom a zraniteľným osobám..

INFORMAČNÝ LIST PRODUKTU

Identifikátor (-y) modelu:	10032595, 10032596, 10034122, 10034123, 10034124					
Produkt	Symbol	Hodnota	Jednotka	Produkt	Jednotka	
Tepelný výkon				Typ tepelného príkonu, iba pre elektrické vykurovacie telesá		
Nominálny tepelný výkon	P_{nom}	1,8	kW	Manuálne ovládanie teploty pomocou integrovaného termostatu	Nie je k dispozícii	
Minimálny tepelný výkon (orientačný)	P_{min}	0	kW	Manuálne ovládanie teploty pomocou spätnej väzby izbovej a / alebo vonkajšej teploty	Nie je k dispozícii	
Maximálny kontinuálny výstup tepla	$P_{max,c}$	1,8	kW	Manuálne ovládanie teploty pomocou spätnej väzby izbovej a / alebo vonkajšej teploty	Nie je k dispozícii	
Dodatočná spotreba elektrickej energie				Tepelný výkon s dopomocou ventilátora	Nie je k dispozícii	
Pri menovitom tepelnom výkone (motor ventilátora)	e_{lmax}	0	kW	Typ tepelného výkonu / regulácia teploty miestnosti		
Pri minimálnom tepelnom výkone (motor ventilátora)	e_{lmin}	0	kW	jednostupňový tepelný výkon a žiadna regulácia teploty miestnosti	Nie	
V pohotovostnom režime	e_{lsb}	0	W	Dva alebo viac manuálnych stupňov, bez regulácie izbovej teploty	Nie	
				s mechanickým termostatom a regulátorom priestorovej teploty	Nie	
				s elektronickou reguláciou teploty miestnosti	Nie	
				elektronická regulácia teploty miestnosti plus denný časovač	Nie	
				elektronická regulácia teploty miestnosti plus týždenný časovač	Áno	
				Ďalšie možnosti ovládania (viaceré možnosti)		
				Ovládanie izbovej teploty s detekciou pohybu	Nie	
				Ovládanie izbovej teploty s detekciou otvorených okien	Áno	
				s možnosťou diaľkového ovládania	Nie	
				s ovládaním adaptívneho štartu	Nie	
				s obmedzovačom času prevádzky	Áno	
				So senzorom žiarovky	Nie	
Kontaktné informácie	Chal-Tec GmbH, Wallstraße 16, 10179 Berlín, Nemecko.					

ROZMERY

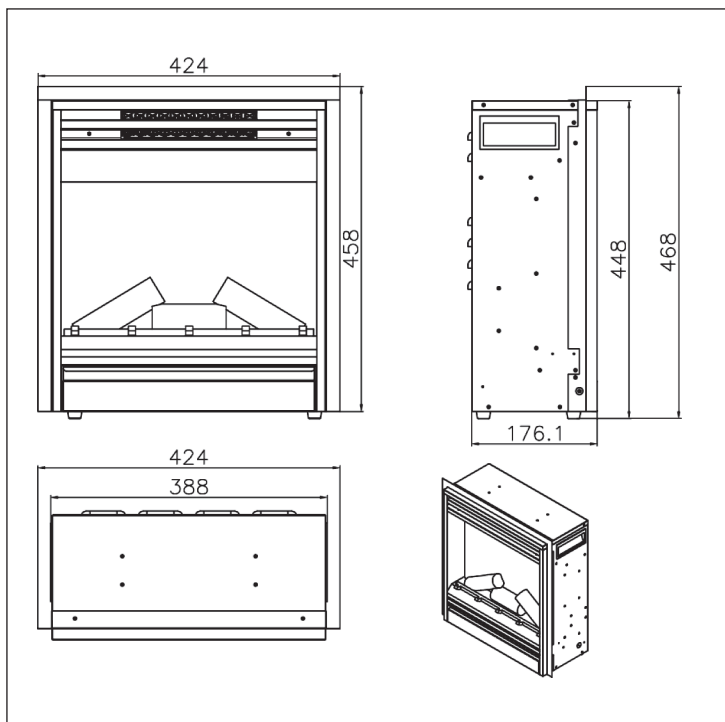

OVLÁDACÍ PANEĽ A DIAĽKOVÝ OVLÁDAČ

Ovládací panel

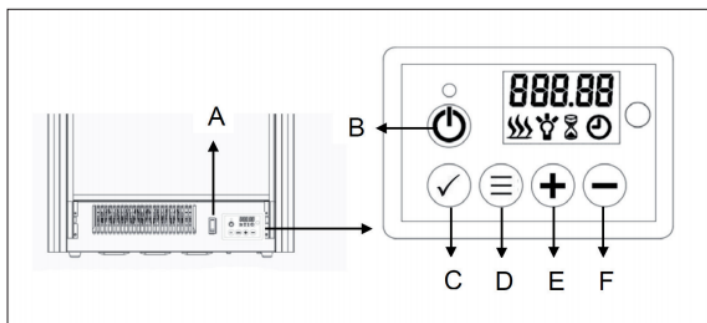

- (A) Hlavný vypínač
- (B) Tlačidlo pre Zapínanie/Vypínanie
- (C) Blokovanie tlačidiel / potvrdenie zadania
- (D) MENU
- (E) Navýšenie hodnoty
- (F) Zníženie hodnoty

Diaľkový ovládač

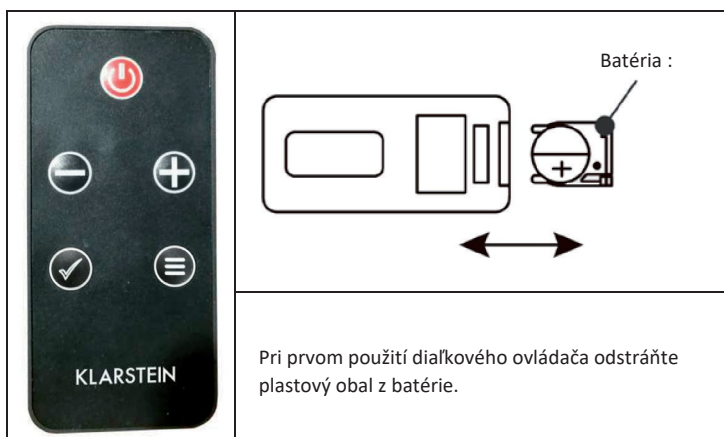

Pri prvom použití diaľkového ovládača odstráňte plastový obal z batérie.

Poznámka: Tento ohrievač je dodávaný s diaľkovým ovládaním. Pre ovládanie prístroja diaľkovým ovládaním musí byť hlavný vypínač (A) v polohe ON (zapnuté). Tlačidlá na diaľkovom ovládači majú rovnakú funkciu ako tlačidlá na ovládacom paneli.

FUNKCIE A NASTAVENIA

Hlavný vypínač (A)

Otvorte kryt na spodnej strane jednotky a prepnite spínač A do polohy ON.

Tlačidlo pre Zapínanie/Vypínanie B

Stlačením tlačidla zapnutia / vypnutia spustíte efekt plameňa. Na displeji sa zobrazí:

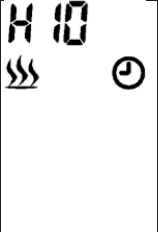
	<ul style="list-style-type: none"> - Zobrazí sa symbol vykurovania a zariadenie sa začne ohrievať, ak je teplota v miestnosti nižšia ako štandardné nastavenie (10 ° C). Ak je teplota vyššia ako 10 ° C, ikona sa nezobrazí a zariadenie sa nezohrieva. - Symbol hodín bude blikať, čo znamená, že ešte nebol nastavený žiadny časovač. Ak chcete nastaviť časovač, postupujte podľa krokov popísaných v časti "Režimy prevádzky" v časti "Nastavenie časovača".
---	---

Keď je zariadenie zapnuté, zaznejú dve krátke pípnutia. Keď zariadenie vypnete, zaznejú tri zvukové signály. Pri zapnutí sa zobrazí hlásenie o úrovni vykurovania, požadovanej teplote a symbol hodín. Displej sa vypne po 60 sekundách, pokiaľ nestlačíte akékoľvek tlačidlo. Stlačením ľubovoľného tlačidla zapnete displej.

Uzamknutie tlačidiel (C)

	<p>Stlačte a podržte tlačidlo OK dlhšie ako 6 sekúnd, aby ste uzamkli alebo odomkli tlačidlá. Hneď ako sú tlačidlá zamknuté, na displeji sa na 6 sekúnd zobrazí [LOC] a potom toto hlásenie zmizne. Stlačte ľubovoľné tlačidlo a [LOC] znova začne blikať. Stlačte tlačidlo OK na 6 sekúnd na odomknutie tlačidiel.</p>
--	---

Poznámka: Tlačidlo On / Off (B) sa nedá zablokovať.

Zapnutie / vypnutie vykurovania / rýchle spustenie

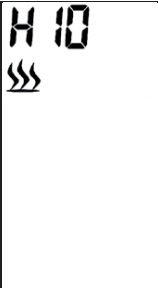
	<p>Stlačením tlačidla (+) alebo (-) spustíte ohrevanie priamo (aj keď je nastavený týždenný program).</p> <ul style="list-style-type: none"> • Stlačením tlačidla (+) alebo (-) zobrazíte aktuálnu teplotu na obrazovke. • Stlačením tlačidla (+) alebo (-) nastavte požadovanú teplotu. Stlačte tlačidlo "OK" pre potvrdenie nastavenia. Ak je nastavená teplota vyššia ako izbová teplota zistená prístrojom, spustí sa ohrevanie. Ohrievač sa nespustí, ak je nastavená teplota nižšia ako teplota v miestnosti.
--	---

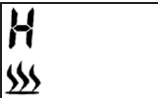
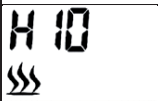

Poznámka: Teplota môže byť nastavená medzi 10 ° C a 30 ° C. Vyberte OFF, aby ste ohrievač vypli.

Nastavenie vysokého výkonu ohrevania

	<p>Na ovládacom paneli stlačte tlačidlo D (MENU) na displeji sa zobrazí H a blikajúci symbol kúrenia.</p>
	<p>Stlačením tlačidla OK nastavíte teplotu. Predvolená teplota je 10 ° C (50 ° F). Na displeji sa zobrazí obrázok vľavo.</p>

Stlačením tlačidla (+) alebo (-) nastavte požadovanú teplotu. Ak je nastavená teplota vyššia ako izbová teplota zistená prístrojom, spustí sa ohrevanie. Ak je teplota miestnosti vyššia, ako teplota nastavená na ohrievači, tak sa ohrievač nezapne.

Nastavenie nízkeho výkonu ohrievania

	Stlačte dvakrát tlačidlo MENU, na displeji sa zobrazí L a dvakrát stlačte tlačidlo MENU, na displeji sa zobrazí L a blikajúci symbol kúrenia.
	Stlačením tlačidla OK nastavíte teplotu. Predvolená teplota je 10 ° C (50 ° F). Na displeji sa zobrazí obrázok vľavo.



Stlačením tlačidla (+) alebo (-) nastavte požadovanú teplotu. Ak je nastavená teplota vyššia ako izbová teplota zistená prístrojom, spustí sa ohrievanie. Ak je teplota miestnosti vyššia, ako teplota nastavená na ohrievači, tak sa ohrievač nezapne.

Prepínanie medzi stupňami Celsia a stupňami Fahrenheit



Predvolená teplota je zobrazená v stupňoch Celzia. Stlačte tlačidlo D (MENU) na 3 sekundy a stlačením tlačidla (+) alebo (-) zmeníte zobrazenie teploty z Celsia na Fahrenheit.

Nastavenie jasu

Ovládanie jasu slúži na výber požadovaného jasu plameňa.

	Opakovaným stlačením tlačidla MENU zadajte nastavenie jasu. Na displeji sa zobrazí [bri] a ikona blikajúcej žiarovky.
	Stlačením tlačidla OK spustíte nastavenie jasu. Stlačením tlačidla (+) alebo (-) vyberte požadovanú úroveň jasu.

Nastavte dobu prevádzky

	Opakovaným stlačením tlačidla MENU vojdete do nastavení časovača. Na displeji sa zobrazí [Hour] (hodina) a blikajúca ikona časovača.
	Stlačením tlačidla OK spustíte nastavenie časovača. Stlačením tlačidla (+) alebo (-) nastavte požadovaný čas medzi 0-9 hodinami. Na displeji sa zobrazí nastavený čas.

Nastavenie stmievača (len pre konkrétne modely)

doLi	Opakovaným stláčaním tlačidla MENU vojdite do nastavenie stmievača. Na displeji sa zobrazí [doLi].
d1	Stlačením tlačidla OK spustíte nastavenie stmievača. Stlačením tlačidla (+) alebo (-) vyberte požadované úrovne stmievania (D1 / D2 / D3 / D4 / OFF). Úroveň D1 je najjasnejšie nastavenie a pri tomto nastavení je stmievač vypnutý.

Poznámka: Toto zariadenie NIE JE vybavené funkciou stmievača, aj keď je možné nájsť túto možnosť.

Ak nevykonáte žiadnu zmenu dlhšie ako 15 sekúnd, displej sa vráti do štandardného zobrazenia.

PREVÁDZKOVÉ REŽIMY

Výber režimu

MoDE	Opakovaným stlačením tlačidla MENU vstúpíte do prevádzkových režimov. Na displeji sa zobrazí [MODE]. Stlačením OK vstúpíte do nastavenia režimu a pomocou tlačidiel (+) alebo (-) vyberte požadovaný režim.
------	---

Funkcia detekcie otvoreného okna

	Niekoľkokrát stlačte tlačidlo MENU, aby ste prešli do výberu prevádzkových režimov [MODE]. Stlačením tlačidla OK vstúpite do nastavenia režimu a pomocou tlačidiel (+) alebo (-) vyberte režim otvoreného okna. Na displeji sa zobrazí [OPEN].
--	--

Stlačením tlačidla OK potvrdíte a pomocou tlačidiel (+) alebo (-) vyberte ON alebo OFF:



Po aktivácii detekcie otvoreného okna zariadenie automaticky vypne ohrievanie, ak zistí, že teplota v miestnosti klesla o viac ako 4 ° C v priebehu 10 minút. Ohrievač sa vypne na 20 minút.

Ak chcete reštartovať ohrievač, vynulujte požadovanú teplotu a stlačte tlačidlo OK na potvrdenie nastavenia.

Po resetovaní teploty je detekcia otvoreného okna nastavená na OFF.

Nastavenie aktuálneho dňa v týždni a času

	Niekoľkokrát stlačte tlačidlo MENU, aby ste prešli do výberu prevádzkových režimov [MODE]. Stlačením tlačidla OK zadajte nastavenie časovača a pomocou tlačidiel (+) alebo (-) vyberte režim časovača. Detekcia otvoreného okna je nastavená na OFF (vypnuté). Na displeji sa zobrazí [TIME] (Čas).
	Stlačením tlačidla OK zadajte nastavenie časovača a pomocou tlačidiel (+) alebo (-) vyberte požadovaný deň, pre ktorý chcete nastaviť časovač. D1 = pondelok, D2 = utorok, D3 = streda, D4 = štvrtok, D5 = Piatok D6 = Sobota , D7 = Nedeľa.
	Stlačte tlačidlo OK a pomocou tlačidiel (+) alebo (-) nastavte hodinu.
	Stlačte tlačidlo OK a pomocou tlačidiel (+) alebo (-) nastavte minútu. Potom stlačením tlačidla OK uložte nastavenie.

NASTAVENIE TÝŽDENNÉHO ČASOVAČA

Poznámka: Predtým, ako môžete naprogramovať týždenný časovač, musíte najskôr nastaviť aktuálny deň v týždni a čas (pozri Nastavenie aktuálneho dňa v týždni a času).

K dispozícii sú 3 vopred nastavené programy. Každý program obsahuje jedno časové nastavenie alebo niekoľko časových nastavení, počas ktorých sa zariadenie ohrieva. Mimo týchto období sa zariadenie neohrieva. Obdobie jedného programu sa môže prekrývať s obdobím iného programu.

Prednastavené programy

P1 (program 1)

Od pondelka do piatku od 5:15, 4 hodiny vykurovania pri vysokej úrovni výkonu.

P2 (program 2)

Sobota až nedeľa od 06:20, 4 hodiny vykurovania pri nízkej úrovni výkonu.

P3 (program 3)

Od pondelka do piatku od 17:45, 4 hodiny vykurovania pri vysokej úrovni výkonu.

P4 (Program 4)

Sobota až nedeľa od 16:30, 4 hodiny vykurovania pri nízkej úrovni výkonu.

Výber prednastaveného programu

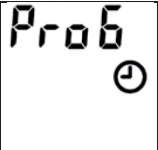
	<p>Niekoľkokrát stlačte tlačidlo MENU, aby ste prešli do výberu prevádzkových režimov [MODE]. Stlačením tlačidla OK vstúpíte do nastavenia programov a pomocou tlačidiel (+) alebo (-) vyberte program. Na displeji sa zobrazí [ProG] (program).</p>
---	--

Stlačením tlačidla + alebo - zvolíte "ON" (zap.) alebo "OFF" (vyp.) na zapnutie alebo vypnutie programu. Stlačte tlačidlo OK na potvrdenie. Pre ukončenie menu nastavení počas prevádzky stlačte tlačidlo MENU.

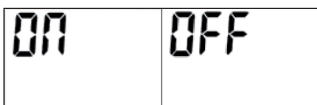





Manuálne nastavenie týždenných programov

	<p>Stlačením tlačidla MENU vyberte ponuku "ModE" (režim). Stlačte OK na potvrdenie a potom stlačením tlačidla + alebo - prejdite na Manuálne nastavenie MANU (manuálne). Stlačte tlačidlo OK na potvrdenie.</p>
---	---

- Stlačením tlačidla [+] alebo [-] vyberte prvý deň aktivácie. Stlačte tlačidlo OK na potvrdenie.
- Stlačením tlačidla [+] alebo [-] vyberte posledný deň aktivácie. Stlačte tlačidlo OK na potvrdenie.

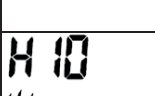
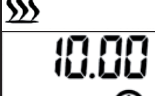
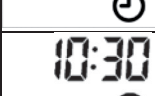
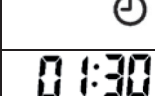
Príklad manuálne nastaveného týždenného časovača

	Vyberte deň "d1" (pondelok) ako prvý deň aktívacie a "d7" (nedeľa) ako posledný deň aktívacie.
	Stlačením tlačidla (+) alebo (-) vyberte úroveň vykurovania: H = vysoká úroveň
	ohrievania, L = nízka úroveň ohrievania. Stlačením tlačidla OK potvrdíte nastavenie.
	Stlačením tlačidla (+) alebo (-) nastavte požadovanú teplotu. Stlačte OK a tým potvrdíte nastavenie.
	Stlačením tlačidla (+) alebo (-) vyberte hodinu, v ktorej sa má spustiť program vyhrievania. Výber potvrdíte stlačením tlačidla OK.
	Stlačením tlačidla (+) alebo (-) zvolte minútu, kedy chcete spustiť ohrievanie. Každým stlačením tlačidla sa zvýši zobrazenie minút o 5 minút. Výber potvrdíte stlačením tlačidla OK.
	Stlačením tlačidla (+) alebo (-) nastavte, ako dlho bude ohrievač fungovať. Každým stlačením tlačidla sa zvýši zobrazenie minút o 30 minút. Výber potvrdíte stlačením tlačidla OK.
	Teraz je nastavenie prvej doby programu ohrievania dokončené. Na displeji sa zobrazí [CON] (potvrdené).
	Poznámka: Program nemôže bežať až do nasledujúceho dňa. Maximálna doba trvania nesmie presiahnuť polnoc. To znamená, že ak je čas začiatku 20:30 a nastavíte 4 hodiny ako dobu trvania, program skončí po 3 hodinách a 30 minútach, pretože môže bežať len do polnoci.
	Ak chcete nastaviť druhú dobu vykurovania, stlačte tlačidlo OK. Ak ste nastavili druhú dobu vykurovania, opäť stlačte tlačidlo OK a displej sa vráti k výberu dňa pre druhú dobu vykurovania.
	Ak chcete dokončiť nastavenie, stlačte tlačidlo (+) alebo (- , kým sa na displeji nezobrazí [FINSH]. Potom stlačte tlačidlo OK na dokončenie programovania.

Poznámka: Pre jeden deň možno použiť niekoľko programov. Naprogramovaná doba vykurovania sa môže používať aj niekoľko dní.

Po dokončení manuálního nastavenia pre týždenný časovač, vybraný program prepíše predvolené hodnoty.

OBNOVENIE TOVÁRENSKÝCH NASTAVENÍ

Odpojte zariadenie od elektrickej siete aspoň na 5 sekúnd a potom ho znova pripojte, aby sa obnovili predvolené výrobné nastavenia.

ČISTNIE A STAROSTLIVOSŤ

Poznámka: Neotvárajte zariadenie. Všetky opravy by mali vykonávať len kvalifikovaní technici. Pred čistením zariadenia prístroj vždy vypnite.

Čistenie skla

Sklenená tabuľa sa časom môže znečistiť alebo zaprášiť. Prach možno odstrániť jemným utieraním povrchu skla čistou handrou alebo papierovou utierkou. Ak chcete odstrániť odtlačky prstov alebo iné stopy, použite vlhkú handričku s kvalitným čistiacim prostriedkom na sklo. Sklo by malo byť vždy úplne očistené handrou alebo papierovou utierkou, ktorá po sebe nezanecháva vlákna.

Poznámka: Nepoužívajte abrazíva ani rozpúšťadlá. Nestriekajte tekutiny priamo na povrch zariadenia!

Uskladnenie

Ak zariadenie nepoužívate, odpojte ho od sieťovej zásuvky a uložte ho na suchom a bezprašnom mieste.

POKYNY K LIKVIDÁCIÍ



Podľa Európskeho nariadenia odpadu 2012/19/EU tento symbol na výrobku alebo na jeho obale znamená, že výrobok nepatrí do domáceho odpadu. Na základe smernice by sa mal prístroj odovzdať na príslušnom zbernom mieste pre recykláciu elektrických a elektronických zariadení. Zabezpečením správnej likvidácie výrobku pomôžete zabrániť možným negatívnym dopadom na životné prostredie a ľudské zdravie, čo by inak mohol byť dôsledok nesprávnej likvidácie výrobku. Pre detailnejšie informácie o recyklácii tohto výrobku sa obráťte na svoj miestny úrad alebo na odpadovú a likvidačnú službu Vašej domácnosti.

Váš produkt obsahuje baterky zahrnuté v Európskej smernici 2006/66/EC, ktorá neumožňuje vyhadzovanie bateriek do komunálneho odpadu. Informujte sa o možnostiach zberu batérií. Správny zber a likvidácia batérií pomáha chrániť potenciálne negatívne následky na životné prostredie a ľudské zdravie.

KLARSTEIN NIETSRK
SRRK KLARSTEIN NIE
KLARSTEIN NIETSRK
SRRK KLARSTEIN NIE
KLARSTEIN NIETSRK
SRRK KLARSTEIN NIE
KLARSTEIN NIETSRK