

HOOVER

Návod na obsluhu



GENERATION FUTURE

NÁVOD NA BEZPEČNÉ POUŽITIE

Tento vysávač by sa mal používať len na upratovanie domácnosti a v súlade s týmto návodom. Kým začnete spotrebič používať, uistite sa, že rozumiete tomuto návodu. Pred čistením alebo akoukoľvek údržbou zariadenia vždy vypnite a napájací kábel vytiahnite zo zásuvky.

Tento spotrebič môžu používať deti od 8 rokov a staršie a osoby so zníženými fyzickými, zmyslovými alebo mentálnymi schopnosťami alebo s nedostatkom skúseností a znalostí, ak majú dozor alebo im boli dané pokyny týkajúce sa bezpečného používania spotrebiča a boli oboznámené s možnými rizikami jeho používania. So spotrebičom sa nesmú hrať deti. Čistenie a údržbu nesmú vykonávať deti bez dozoru.

Ak je poškodený je napájací kábel, okamžite prestaňte spotrebič používať. Napájací kábel musí vymeniť len autorizovaný servisný technik spoločnosti Hoover, aby sa zabránilo ohrozeniu bezpečnosti.

Ak sa nachádza v priestore, ktorý má byť čistený balkón, mali by ste použiť fyzickú bariéru. Bariéra slúži na zabránenie prístupu na balkón a zaistenie bezpečnej prevádzky. Malé deti a zvieratá musia byť počas čistenia Robo.com³ pod dozorom.

Nabíjanie batérie

Pre dobíjanie používajte len nabíjačku dodanú so zariadením. Skontrolujte, či údaje na štítku nabíjačky zodpovedajú hodnotám sieťového napätia. Nikdy nenabíjajte batérie pri teplote vyššej ako 30°C alebo nižšej ako 0°C. Zapojte nabíjačku dodanú so zariadením do vhodnej zásuvky. Pri extrémnom použití a teplotných podmienkach môže dôjsť k únikom z článkov batérie. Ak sa tekutina dostane do styku s pokožkou, je nutné ju rýchlo umyť vo vode. Ak sa tekutina dostane do očí, vymyte ich okamžite čistou vodou počas najmenej 10 minút. Vyhľadajte lekársku pomoc.

Je bežné, že pri nabíjaní sa nabíjačka zahrieva.

Používajte výhradne príslušenstvo, spotrebný materiál a náhradné diely odporúčané alebo dodávané firmou Hoover.

Nevysávajte tvrdé alebo ostré predmety, zápalky, žeravý popol, cigaretové nedopalky atď.

Nestriekajte ani nevysávajte horľavé kvapaliny, čistiace tekutiny, aerosoly alebo ich výpary.

Nepoužívajte zariadenie, ak vám pripadá chybné.

Servis Hoover nájdete na internetových stránkach www.candy-hoover.cz

Spoločlivá prevádzka a vysoká účinnosť tohto spotrebiča sú zaistené len v prípade, že bude vykonávaný pravidelný servis a opravy, ktoré musí zaisťovať autorizovaný technik spoločnosti Hoover.

Nepoužívajte zariadenie pre čistenie zvierat a osôb.

Nenahradzujte batérie Robota inými, ktoré nie je možné dobíjať.

Likvidácia použitých batérií.

Pred likvidáciou vysávač vyberte z neho batérie. Pred odstránením batérie sa uistite, že výrobok je odpojený od elektrickej siete. Zlikvidujte batérie bezpečne a ekologicky. Používajte zariadenie ak batérie nie sú úplne vybité. Použitie batérie by mali byť prijaté do recyklačnej stanice a nesmú sa vyhazovať spoločne s domácim odpadom. Pre vybratie batérií prosím kontaktujte Zákaznícke servisne stredisko Hoover, ktoré nájdete na internetových stránkach www.candy-hoover.cz alebo postupujte podľa nasledujúcich pokynov:

POZNÁMKA: Ak budete mať pri demontáži jednotky akékoľvek problémy alebo ak budete požadovať podrobnejšie informácie o spätnom odbere, využití a recyklácii tohto výrobku, kontaktujte prosím miestny úrad alebo stredisko zberných surovín.

DÔLEŽITÉ UPOZORNENIA PRED POUŽITÍM

Pred použitím Robo.com³ alebo príslušenstva si prečítajte dôkladne nasledujúce informácie. Nerozoberajte Robo.com³ a nepokúšajte sa ho sami opraviť. Ak nastane problém, kontaktujte Zákaznícke servisné stredisko Hoover. Zoznam nájdete na stránkach www.candy-hoover.cz.

Schody: Robo.Com² je vybavený senzormi proti pádu zo schodov alebo hrán.

V niektorých situáciách môžu byť senzory zmätené.

Robo.com³ nemôže detekovať schody, ktoré sú nižšie ako 8 cm. Ak sú schody nižšie ako 8 cm, môže to spôsobiť pád Robo.com³. Ak je to možné, použite virtuálnu bariéru, ktorá chráni vášho Robo.com³ pred pádom.

Vysoko reflexné alebo veľmi tmavé plochy používané na niektorých schodoch alebo schodiskách, ako je sklo alebo leštené keramiky môžu spôsobiť pád Robo.com³. Ak je to možné, použite virtuálnu bariéru alebo položte koberec na dolný schod pre ochranu vášho Robo.com³ pred pádom. Mali by ste sa vyvarovať použitiu vášho Robo.com³ na medzispochodia, podesty alebo vyvýšené oblasti bez hraníc. Ak je to možné, použite virtuálnu bariéru, ktorá chráni váš Robo.com³ pred vstupom do týchto miest.

Použitie batérie: Tento prístroj je napájaný vysoko kapacitnými batériami li-ion. Funkčnosť týchto nabíjajúcich batérií je garantovaná počas 6 mesiacov, ak sú používané v slade s týmto návodom. V prípade významného zníženia výkonnosti Robo.com³, náhradné batérie je možné získať od vášho Hoover servisu. Použite pre váš Robo.com³ len náhradné diely schválené spoločnosťou Hoover. Použitím dielov, ktoré neboli schválené firmou Hoover sa vystavujete nebezpečenstvu a prichádzate o záruku.

Pre dobíjanie zariadenia Robo.com³ používajte len dodanú nabíjajúcu základňu a napájací adaptér. Použitie nesprávnej nabíjacej základne* alebo sieťového adaptéra je nebezpečné a ruší sa tým platnosť záruky.

* Len pri niektorých modeloch ** Môže sa odlišovať v závislosti od modelu

OBSAH BALENIA

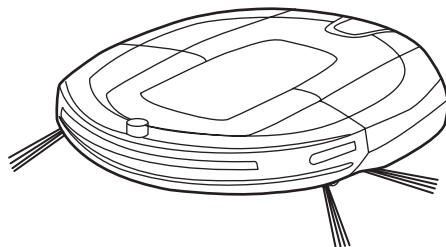

Robo.com³

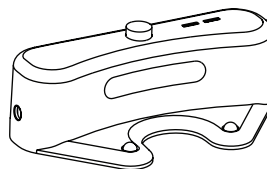

Nabíjacia základňa*

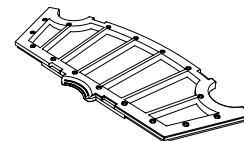

Filter**

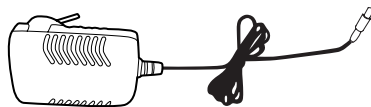

Napájací adaptér

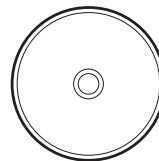

Návod

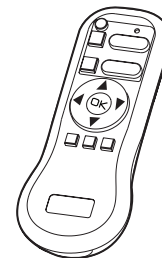

Dialkový ovládač**

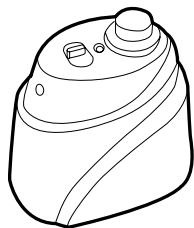

Virtuálna bariéra*

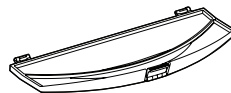

Držiak textilnej položky*

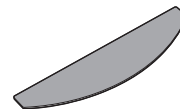

Leštič-textilná podložka*

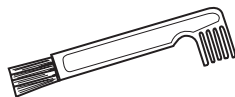

Viacúčelová čistiaca kefa

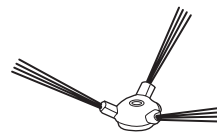

Kefa na čistenie okrajov

* Len pri niektorých modeloch ** Môže sa odlišovať v závislosti od modelu

Robo.com³ pohľad zhora

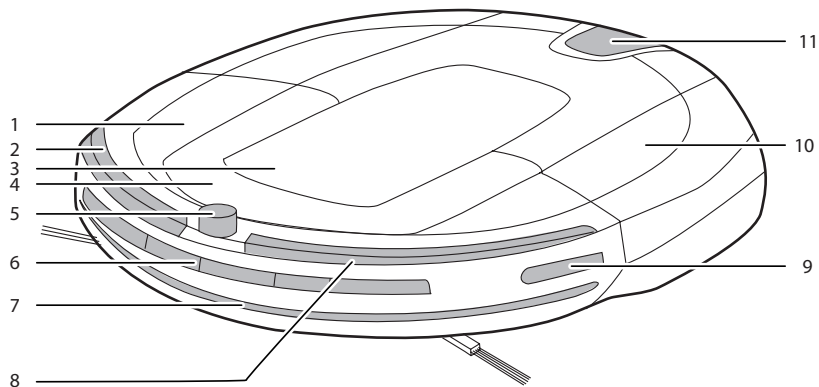

1	Nárazník
2	Pr-Soft Ochrana nábytku
3	Displej & Kontrolný panel
4	Rukoväť na prenášanie
5	Horný infračervený lúč

6	Predný senzor
7	Pr-Soft Ochrana nábytku
8	Lv-Soft Ochrana nábytku
9	Ľavý senzor
10	Horný kryt
11	Západka zásobníka na nečistoty

* Len pri niektorých modeloch ** Môže sa odlišovať v závislosti od modelu

Robo.com³ pohľad zdola

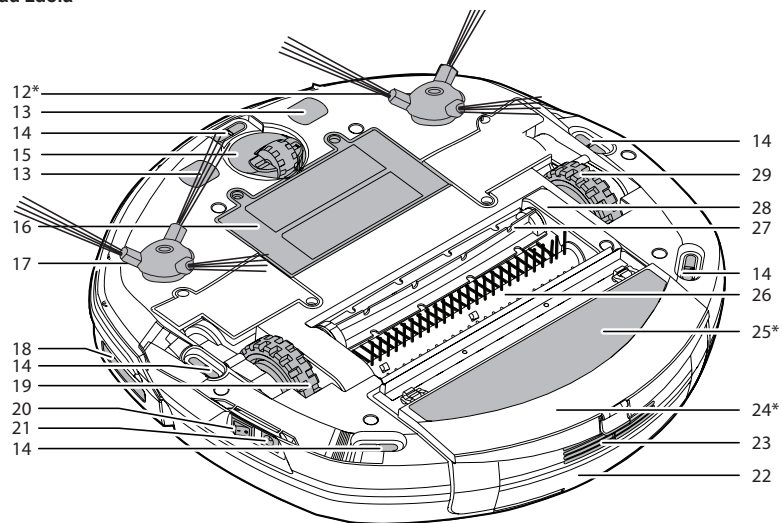

12	Kefa na čistenie nečistôt v ľavom rohu*
13	Auto nabíjací panel
14	Podlahový senzor
15	Predné koliesko
16	Kryt batérie
17	Kefa na čistenie nečistôt v pravom rohu
18	Pravý senzor
19	Pravé hnacie koliesko
20	Spínač zap./vyp.

21	Nabíjacia zástrčka
22	Zásobník na prach
23	Výstupný filter
24	Držiak textilnej podložky*
25	Leštič-textilná podložka*
26	Štetinový agitátor
27	Pogumovaný agitátor
28	Rukoväť agitátora
29	Ľavé hnacie koliesko

* Len pri niektorých modeloch ** Môže sa odlišovať v závislosti od modelu

Nabijacia základňa*

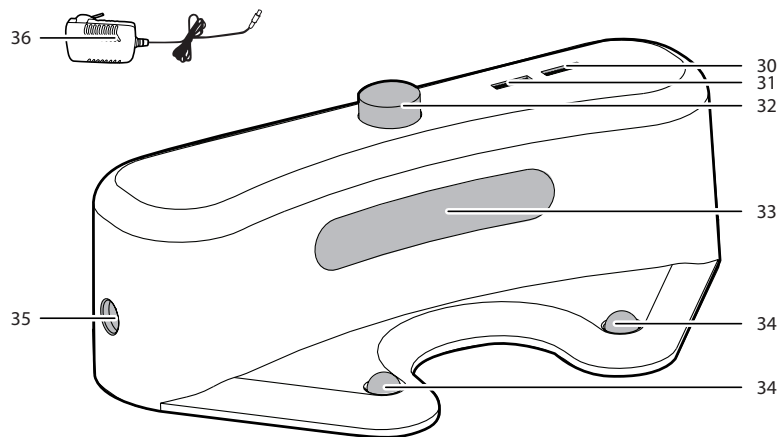

30	Kontrolka dobijania
31	Indikátor zapnutia
32	Infračervený vysieláč

33	Infračervený signál
34	Nabijacie kontakty
35	Prípojka do zásuvky
36	Hlavní napájací adaptér

* Len pri niektorých modeloch ** Môže sa odlišovať v závislosti od modelu

Virtuálna bariéra*

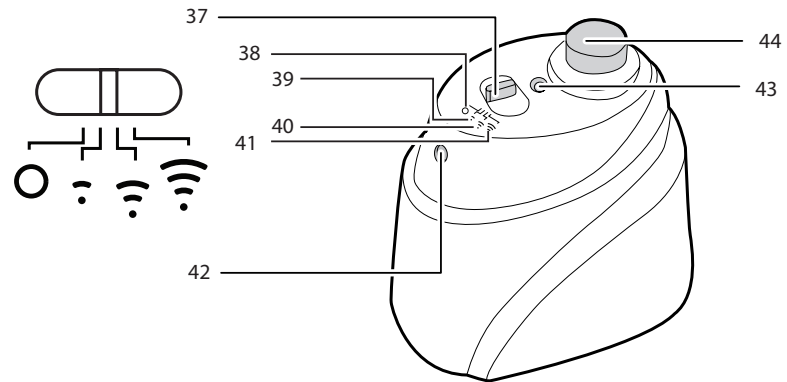

37	Prepínač virtuálnej bariéry
38	Vypnuté
39	Krátky dosah
40	Stredný dosah

41	Dlhý dosah
42	Infračervený vysielač
43	Indikátor zapnutia
44	Blízky infračervený vysielač

* Len pri niektorých modeloch ** Môže sa odlišovať v závislosti od modelu

Diaľkový ovládač**

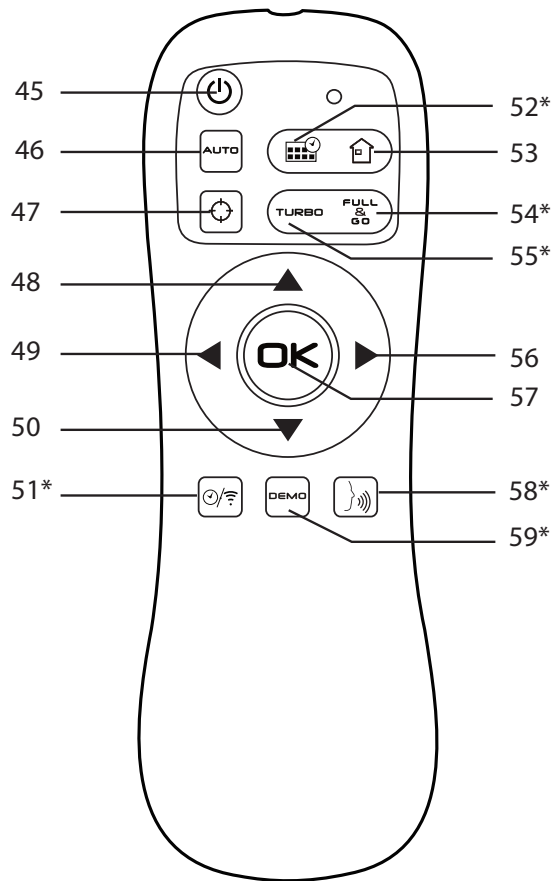

45	Tlačidlo Zapnutia/vypnutia
46	Auto Tlačidlo
47	Tlačidlo pre určenie miesta
48	Tlačidlo šípka hore
49	Tlačidlo šípka doľava
50	Tlačidlo šípka dozadu
51	Tlačidlo nastavenia času a Tlačidlo Wi-Fi spínač*
52	Tlačidlo plávanovanie*
53	Tlačidlo Home
54	Full & Go tlačidlo*
55	Tlačidlo turbo*
56	Tlačidlo šípka doprava
57	OK tlačidlo potvrdenia
58	Hlasové tlačidlo*
59	Tlačidlo Demo*

* Len pri niektorých modeloch ** Môže sa odlišovať v závislosti od modelu

Robo.com³ Displej & Kontrolný panel

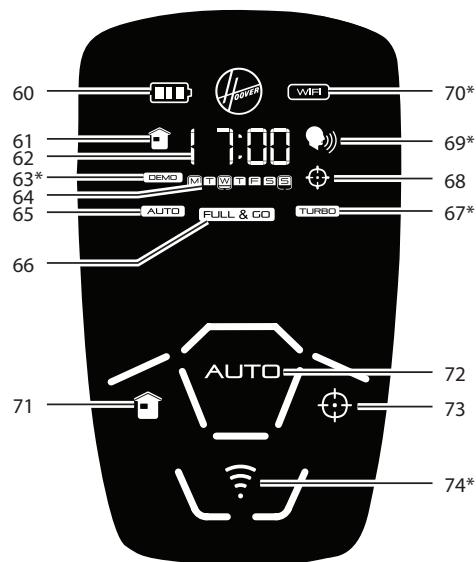

60	Stav batérie
61	Režim Home
62	Zobrazenie času a informácií
63	DEMO režim*
64	Indikátor dní (Funkcia plánovania)*
65	Auto režim
66	FULL & GO režim*
67	Turbo režim*

68	Režim vysávania určených miest
69	Indikátor hlasitosti*/ Indikátor diaľkového ovládania*
70	Stav Wi-Fi*
71	Tlačidlo Home: Automatický návrat do dobijacej základne
72	Tlačidlo Auto
73	Tlačidlo pre určenie miesta
74	Tlačidlo Diaľkové ovládanie* & Indikátor*/ Tlačidlo Wi-Fi*

* Len pri niektorých modeloch ** Môže sa odlišovať v závislosti od modelu

BALENIE

Nevyhadzujte balenie vášho Robo.com³. Mohol by byť požadovaný v budúcnosti pre skladovanie alebo prepravu vášho Robo.com³.
Varovanie: Pri vybaľovaní vášho Robo.com³ a jeho príslušenstva dbajte na to, aby plastové vrecká zostali mimo dosah detí a zvierat, aby sa zabránilo riziku udusenía.

Pred prvým použitím vysávač plne nabite. To bude trvať približne 5 hodín. Nevystavujte Robo.com³, napájací adaptér alebo nabíjaciu základňu teplotám pod 0°C alebo nad 30°C, mohlo by dôjsť k poškodeniu batérie. Hlavný napájací adaptér musí byť pripojený len do štandardnej elektrickej zásuvky.

BATÉRIE

Pre dosiahnutie optimálneho výkonu batérie sa odporúča, aby batérie Robo.com³ boli plne nabité. Ak nie je Robo.com³ používaný, nemal by zostať pripojený k nabíjacej základni alebo k hlavnému sieťovému adaptéru. Robo.com³ má inteligentný dobíjací systém, ktorý udržiava batérie plne nabité, čím ich chráni pred prehriatím.

Aby sa zabránilo nehodám, uistite sa, že každý človek v izbe je si vedomý prítomnosti Robo.com³. Ak sa Robo.com³ stratil, umiestnite Robo.com³ do nabíjacej základne ručne.

POZNÁMKA: Ak sa Robo.com³ nepoužíva dlhý čas, odpojte ho id nabíjacej základne & hlavného sieťového adaptéra.

WI-FI NASTAVENIE*

Môžete zapnúť alebo vypnúť funkciu Wi-Fi* stlačením na 1 sekundu citlivé tlačidlo Wi-Fi* na hlavnom ovládacom paneli produktu.

Ak je ikona stavu Wi-Fi* rozsvietená, to znamená, že funkcia  je k dispozícii alebo naopak. Môžete taktiež aktivovať túto funkciu stlačením tlačidla na 4 sekundy, Tlačidlo Nastavenie času & Tlačidlo Wi-Fi spínač na diaľkovom ovládači.

1. Môžete si stiahnuť aplikáciu naskenovaním ľavého QR kódu***. **[Obr. 1]**
2. Nainštalujte ho na vašom smartfóne/tablete.
3. Pre nastavenie vášho Robo.com³ postupujte podľa pokynov v aplikácii.

POZNÁMKA: Môžete resetovať nastavenie WI-FI, stlačením tlačidla AUTO na hlavnom zariadení na 4 sekundy. Po resete budete počuť vyzváňací tón.

NASTAVENIE NABÍJACEJ ZÁKLADNE

Pred použitím odstráňte prekážky, ktoré sa môžu dostať do dráhy Robo.com³. Venujte pozornosť:

- Predmetom, ktoré sa dajú ľahko prevrátiť.
- Okrajom koberecov, alebo predložkám, na ktorých sa môže zachytiť.
- Záclonám, siahajúcim na podlahu a obrusom.
- Zdrojom tepla a horľavým predmetom.
- Napájacím káblom a káblom.
- Krehkým objektom.

1. Umiestnite nabíjaciu stanicu na nereflexnú podlahu, najlepšie proti stene. Ak je povrch podlahy veľmi reflexný, bude to v rozpore s navigačným systémom Robo.com³, a to môže mať problémy s vyhľadaním nabíjacej základne.
2. V oblasti okolo 3 m pred nabíjacou základňou a 0,5 m na každú stranu by sa nemali nachádzať žiadne predmety. **[Obr. 2]**
3. Pripojte sieťový napájací adaptér a pripojte ho k nabíjacej základni. Uistite sa, že napájací kábel nie je zachytený pod nabíjacou základňou.
4. Uistite sa, že napájací kábel nie je zamotaný alebo natiahnutý. Ak je niekde časť napájacieho kábla, uschovajte ju pomocou spony.



* Tablet/telefón nie je súčasťou dodávky

Obr. 1

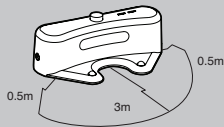

Obr. 2

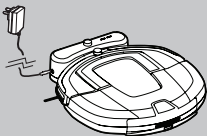

Obr. 3

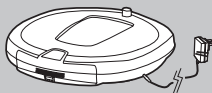

Obr. 4

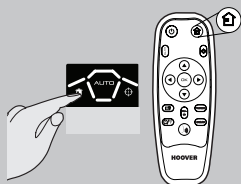

Obr. 5

Funkcia Diaľkové ovládanie ZAP



Funkcia Diaľkové ovládanie VYP



Obr. 6

5. Skontrolujte, či sa zásobník na prach nachádza v Robo.com³.

6. Uvedte váš Robo.com³ do nabíjacej základne. Pri bežnom použití budú potrebné približne 4 hodiny na úplné nabitie.

POZNÁMKA: Počiatočné nabitie bude trvať približne 5 hodín.

DOBÍJANIE HLAVNÉHO ZARIADENIA [Obr. 3, 4, 5]

Pre optimálne výkon vždy dobite váš Robo.com³.

Automatické nabíjanie

Keď je batéria Robo.com² nabitá len z 15%, vysávač prestane pracovať a vyhľadá nabíjajúcu základňu. Potom, čo sa spojil s nabíjajúcou základňou, indikátor nabíjania na nabíjajúcej základni začne blikať.

V prípade, že existuje veľmi veľa prekážok medzi Robo.com³ a nabíjajúcou základňou, Robo.com³ by sa nemusel dostať k nabíjajúcej základni. Pre dosiahnutie najlepších výsledkov sa uistite, že je nabíjajúca základňa v širokom otvorenom priestore.

Ručné nabíjanie

Existuje niekoľko spôsobov pre nabíjanie vášho Robo.com³.



- Stlačením tlačidla  Home na vašom diaľkovom ovládači.
- Stlačením citlivého tlačidla  Home na vašom Robo.com³.
- Pripojením hlavného sieťového adaptéra priamo k Robo.com³.
- Ručným umiestnením Robo.com³ do nabíjajúcej základne.
- Postupujte podľa pokynov v Aplikácii Wi-Fi*.

DÔLEŽITÉ UPOZORNENIE: Robo.com² nebude pracovať, ak je priamo pripojený k sieťovému adaptéru.





* Len pri niektorých modeloch** Môže sa odlišovať v závislosti od modelu
*** vyhľadanim „Robo.com“³ v Google play alebo v APP store

NASTAVENIE DIAĽKOVÉHO OVLÁDAČA** [Obr. 6]

Pre inštaláciu batérií viď Údržba čističa – Výmena batérií.

Zakaždým, čo zapnete robot, stlačte tlačidlo  alebo  na hlavnom výrobku na 4 sekundy. Aktivujete tak funkciu vzdialeného ovládania. Ak svieti tlačidlo na robotovi* alebo ak sa objaví na LCD** ), to znamená, že funkcia diaľkového ovládania je aktívna a naopak.

POZNÁMKA: Diaľkový ovládač môže pracovať cez steny, pretože pracuje na rádiových a nie infračervených vlnách.

Funkciu diaľkové ovládanie môžete aktivovať stlačením tlačidla  alebo  na hlavnom zariadení na 4 sekundy. Táto funkcia bude resetovaná, ak je hlavné zariadenie vypnuté. Keď sa rozsvieti tlačidlo  alebo  alebo ikona  na LCD** (závisí od modelu), to znamená, že funkcia diaľkové ovládanie je k dispozícii.

* Len pri niektorých modeloch ** Môže sa odlišovať v závislosti od modelu

VIRTUÁLNA BARIÉRA** NASTAVENIE [Obr. 7]

Pre inštaláciu batérii vid. Údržba čističa – Výmena batérií

Virtuálna bariéra sa používa, aby zabránila Robo.com³ pred vstupom do určitých miestností alebo priestorov. Pred nastavením virtuálnej bariéry nezabudnite:

- Odstráňte všetky prekážky z priamej cesty virtuálnej bariéry.
- Virtuálna bariéra by mala byť umiestnená na rovnakom povrchu, kde pracuje Robo.com³.
- Presvedčite sa, že virtuálna bariéra je viac ako 3 metre od nabijacej základne.

POZNÁMKA : Odporúčame použiť fyzickú prekážku, aby sa zabránilo Robo.com³ vstupu do ktorejkoľvek nebezpečnej oblasti.

1. Umiestnite virtuálnu bariéru tak, aby infračervený vysielač ukazoval v celej oblasti, ktorú chcete vytvoriť bariéru.
2. Posuňte prepínač na požadovanú dĺžku bariéry.

Ikona	Typ rozsahu
○	Vypnuté
⋮	Krátky
⋮	Stredný
⋮	Dlhý

3. Skontrolujte, že virtuálna bariéra poskytuje dostatočné pokrytie miesta, kde je Robo.com³ funkčný.

POZNÁMKA: použitie napájania z batérie sa priamo vzťahuje k infračervenej úrovni. Pre dlhšiu životnosť batérie zvolte ikonu správneho rozsahu.

POZNÁMKA: blízke infračervené vysielače zastaví Robo.com³ v momente, kedy sa priblíži na 50 cm od virtuálnej bariéry.

ZMENA JAZYKA HLASU* [Obr. 8]

Robo.com² je schopný komunikovať* v angličtine, francúzštine, taliančine alebo španielčine. Východným jazykom je angličtina. Zmeníte ho takto:

Dial'kovým ovládačom

1. Zapnite Robo.com³.
2. Stlačte a držte tlačidlo Hlas** na 4 sekundy, kým nebudete počuť aktuálne jazykové nastavenie.
3. Stlačte tlačidlo Hlas opäť, kým nebudete počuť ďalší jazyk. Opakujte, kým nebudete počuť požadované jazykové nastavenie.
4. Po zvolení Robo.com³ nastavenia sa zmení. Nestláčajte opäť dial'kový ovládač.

S Wi-Fi aplikáciou*

Postupujte podľa pokynov v Aplikácii Wi-Fi*.

POZNÁMKA: informácie o jazyku sa na 5 sekúnd objavia na displeji.

* Len pri niektorých modeloch ** Môže sa odlišovať v závislosti od modelu

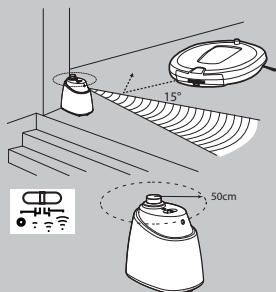

Obr. 7

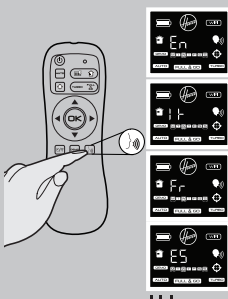

Obr. 8

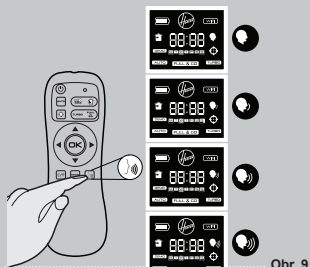

Obr. 9

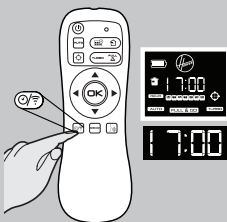

Obr. 10

NASTAVENIE HLASITOSTI HLASU ROBO.COM³* [Obr. 9]

Diaľkovým ovládačom

1. Stlačte tlačidlo Hlasu, aby ste zvolili požadovanú hlasitosť. Môžete vybrať Nízku, Strednú alebo Vysokú, alebo ho úplne vypnúť.
2. Hlasitosť sa objaví na displeji.

S Wi-Fi aplikáciou*

Postupujte podľa pokynov v Aplikácii Wi-Fi*.

POZNÁMKA : Hlasitosť Hlasu sa objaví na displeji na 5 sekúnd.

POUŽITIE VÁŠHO ČISTIČA ROBO.COM³

Pre inštaláciu batérií vid' Údržba čističa – Výmena batérií.

Zapnutie

1. Stlačte tlačidlo ZAP / VYP na boku Robo.com³.
2. Rozsvieti sa LCD obrazovka.

POZNÁMKA: AK JE VÁŠ Robo.com³ UŽ ZAPNUTÝ, ALE V POHOTOVOSTNOM REŽIME, JE MOŽNÉ HO AKTIVOVAŤ POMOCOU DIALKOVÉHO OVLÁDAČA ALEBO STLAČENÍM JEDNÉHO Z CITLIVÝCH TLAČIDIEL.

POZNÁMKA: Citlivé tlačidlá na Robo.com³ môžu byť nespoľahlivé, ak máte mokré ruky.

NASTAVENIE DEŇČAS NA ROBO.COM³ [Obr. 10]

Diaľkovým ovládačom

1. Stlačte tlačidlo nastavenia času, blikajúca čiara sa objaví pod ikonou dňa. Ak je toto tlačidlo stlačené na dlhší čas, funkcia Wi-Fi sa prepne ZAP/VYP.
2. Použite šípky hore a dolu na diaľkovom ovládači, ak sa nezobrazí čiara pod správnym dňom. Potvrďte tlačidlom OK.
3. Začnú blikať hodiny. Použite šípky hore a dolu na diaľkovom ovládači, kým sa nezobrazí čiara pod správnou hodinou. Potvrďte tlačidlom OK.
4. Začnú blikať minúty. Použite šípky hore a dolu na diaľkovom ovládači, kým sa nezobrazí čiara pod správnou minútou. Potvrďte tlačidlom OK.
5. Na prepínanie medzi dňom, hodinou a minútou použite šípky.
6. Čas a deň sú teraz nastavené.

S Wi-Fi Aplikáciou*

postupujte podľa pokynov v Aplikácii Wi-Fi*.

POZNÁMKA : Dátum bude automaticky aktualizovaný podľa vášho smartfónu, keď sa pripojíte k aplikácii Robo.com³ vo vašom smartfóne.

* Len pri niektorých modeloch ** Môže sa odlišovať v závislosti od modelu

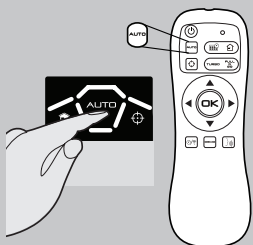

Obr. 11

ČISTIACE PROGRAMY

Robo.com³ používa AAI™ infračervenú navigáciu, vyspelý navigačný systém, ktorý používa algoritmičné výpočty pre vymedzenie najlepšej trasy pre efektívne čistenie vašej miestnosti.

Pri detekcii prachu Robo.com³ automaticky spustí čistiaci cyklus a bude postupovať podľa štvorcového pôdorysu.

Môžete aktivovať automatický čistiaci režim následovne: [Obr. 11]

- 1) Stlačením citlivého tlačidla AUTO na Robo.com³.
- 2) Stlačením tlačidla AUTO na diaľkovom ovládači.
- 3) Postupujte podľa pokynov v Aplikácii Wi-Fi*.

Robo.com³ automaticky vyberie najlepší režim čistenia na vyčistenie vašej izby.

Použije 4 odlišné čistiace modely:

CIK ČAK

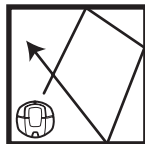

OKRAJ

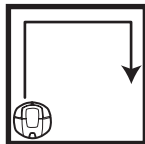

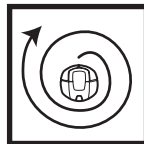

ELIPTICKÝ

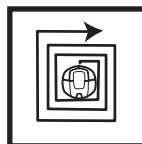

ŠTVOREC



Môžete aktivovať čistiaci režim SPOT následovne: [Obr. 12]

- 1) Stlačením citlivého tlačidla  na Robo.com³.
- 2) Stlačením tlačidla  na diaľkovom ovládači.
- 3) Stlačte tlačidlo SPOT v APP menu.

Použite tento program pre intenzívne čistenie malého priestoru. Robo.com³ sa bude pohybovať po eliptickom vzore, kde sa polomer bude neustále zvyšovať.

Pomocou diaľkového ovládača alebo Wi-Fi aplikácie môžete taktiež aktivovať všetky ostatné čistiace programy:

[Obr. 13]

Ručná navigácia: [Obr. 13]

Robo.com³ je možné ovládať ručne kedykoľvek počas čistiaceho programu. Tlačidlá navigácie šípkami na diaľkovom ovládači/Wi-Fi aplikácie* budú pohybovať Robo.com³ v požadovanom smere s aktivovaným saním. Pomocou diaľkového ovládania alebo Wi-Fi aplikácie je možné ovládať Robo.com³ až na dlhé vzdialenosti a to aj za stenou.

FULL & GO*: [Obr. 13]

Stlačte tlačidlo FULL & GO na diaľkovom ovládači alebo Wi-Fi aplikácii*, aby sa robot vrátil na základňu. Na displeji sa rozsvieti indikátor FULL & GO. Po úplnom nabití Robo.com³ automaticky spustí čistenie jedného cyklu a voľba FULL & GO sa resetuje.

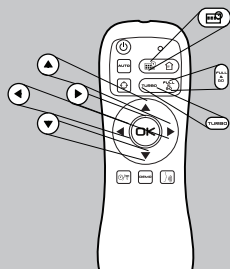

Obr. 13

* Len pri niektorých modeloch ** Môže sa odlišovať v závislosti od modelu



Obr. 14

Turbo voľba* [Obr. 13]: Zap/Vyp

Môžete zapnúť alebo vypnúť režim turbo následovne:

- 1) Stlačením tlačidla TURBO na diaľkovom ovládači.
- 2) Stlačením tlačidla TURBO v APP menu.

Voľba turbo sa rozsvieti, keď je turbo zapnuté, a Robo.com³ bude pracovať na rýchlosti turbo. Robo.com³ začne pracovať na vyššiu rýchlosť, pokryje rýchlejšie oblasti čistenia. V opačnom prípade Robo.com³ bude pracovať na normálnej rýchlosti.

Programovanie čistenia*:

Môžete sa rozhodnúť, v aký čas Robo.com³ začne upratovanie, denne alebo týždenne. Ak chcete nastaviť plán čistenia, postupujte podľa „Nastavenie plánu čistenia“.

NASTAVENIE PLÁNU ČISTENIA* [Obr. 14]

Diaľkovým ovládačom

Robo.com³ je možné naprogramovať tak, aby automaticky čistil každý deň, alebo v určitých dňoch podľa potreby.

Keď vykonáte nastavenie, bude vysávať v rovnaký čas v určené dni. Pre nastavenie plánu čistenia pre jeden týždeň vykonajte nasledujúce:

1. Stlačte tlačidlo plánovacej funkcie na diaľkovom ovládači. Okolo M (Monday - Pondelok) sa rozsvieti blikajúci rámček.
2. Pomocou šípok hore a dolu zvolíte požadovaný deň a potom stlačte potvrdzovacie tlačidlo OK a potvrdíte deň. Môžete si taktiež vybrať viac dní (do 7 dní).
3. Potom, čo bol vybraný každý deň v týždni, môžete zvoliť hodinu plánovaného čistenia: hodina začne blikat' na displeji. Použite šípky hore a dolu pre výber požadovanej hodiny. Potvrďte tlačidlom OK.
4. Začnú blikat' minúty, použijete šípky hore a dolu pre výber požadovanej minúty. Potvrďte tlačidlom OK.
5. Bol zvolený plán čistenia. Môžete jednoducho vidieť, vďaka osvetlenej palubnej doske pod plánovaným dňom/dňami.

S Wi-Fi Aplikáciou*

postupujte podľa pokynov v aplikácii Wi-Fi*.

POZNÁMKA : S aplikáciou Wi-Fi, hodinu čistenia je možné naplánovať odlišne pre každý deň.

Režim Home: [Obr. 15]

Môžete ovládať návrat vášho Robo.com³ do nabijacej základne nasledujúcimi spôsobmi:

- 1) Stlačením citlivého tlačidla na robotovi.
- 2) Stlačením tlačidla na diaľkovom ovládači.
- 3) Postupujte podľa pokynov v Aplikácii Wi-Fi*.

ĎALŠIE CHARAKTERISTIKY

Demo režim*: [Obr. 15]

Diaľkovým ovládačom

Stlačte raz tlačidlo Demo, ak chcete spustiť ukážku produktu. Tá sa spustí v Cyklickom režime. Pre zastavenie ukážky opäť stlačte tlačidlo DEMO.

S Wi-Fi aplikáciou*

Stlačte tlačidlo Demo uvedené v Menu.

* Len pri niektorých modeloch ** Môže sa odlišovať v závislosti od modelu

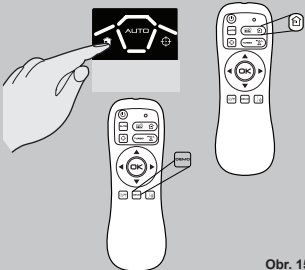

Obr. 15

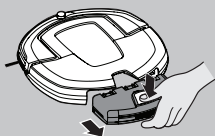

Obr. 16

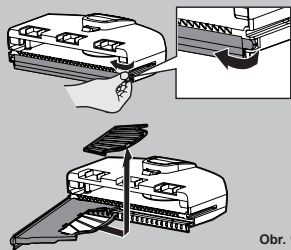

Obr. 17

PODLAHOVÁ LEŠTIACA HANDRIČKA*: [Obr. 16]

Podlahová leštiaca handrička** umiestnená v držiaku na spodnej strane vysávača Robo.com3 slúži na leštenie mramoru, parket a drevených a iných podláh s citlivým povrchom.

POZNÁMKA: Nepoužívajte na koberce.

ÚDRŽBA ČISTIČA ROBO.COM³

Pred akoukoľvek údržbou sa vždy uistite, že je Robo.com³ vypnutý.

1. Vypnite Robo.com³ a odstráňte ho z nabíjacej základne.
2. Na čistenie všetkých povrchov použite vlhkú handričku as trochu saponátu. **ZABRÁŇTE** vniknutiu vody do ktorejkoľvek časti výrobku pri čistení.
3. Vysušte mäkkou handričkou.

VYPRÁZDNENIE ZÁSObNÍKA NA PRACH [Obr. 16]

Vyprázdňte nádobu na prach po každom cykle čistenia, alebo keď je plná.

1. Vypnite Robo.com³ a odstráňte ho z nabíjacej základne.
2. Stlačte tlačidlo uvoľnenia zásobníka na nečistoty a vyberte ho z Robo.com³.
3. Podržte zásobník nad košom.
4. Použite viacúčelovú kefku, ak je to nevyhnutné, aby ste sa zbavili prachu z vnútorného povrchu nádoby na prach.
5. Umiestnite zásobník späť do vysávača.

DÔLEŽITÉ UPOZORNENIE: Robo.com3 nebude pracovať bez zásobníka na nečistoty.

ČISTENIE FILTRA [Obr. 17]

Vysávač je vybavený pred motorovým filtrom. Ak chcete zachovať optimálny výkon čistenia, pravidelne čistite filter pred motorom. Filter by mal byť vyčistený a umytý po každom piatom vyprázdnení zásobníka na nečistoty.

DÔLEŽITÉ UPOZORNENIE: Filter by mal byť vyčistený a umytý po piatom vyprázdnení zásobníka na nečistoty. Nedodržanie čistenia filtra môže viesť k upchatiu vzduchu, prehriatiu a zlyhaniu výrobku. Môže to taktiež znamenať zrušenie záruky na vysávač.

1. Vypnite Robo.com³ a odstráňte ho z nabíjacej základne.
2. Stlačte tlačidlo uvoľnenia zásobníka na nečistoty a vyberte ho z Robo.com³.
3. Vytiahnite zásuvku filtra pre otvorenie.
4. Vytiahnite stranu filtra, aby sa vysunul z držiaku.
5. Filter opatrne vyklepte a umyte v teplej vode. Odstráňte prebytočnú vodu z filtrov kusom suchej tkaniny a nechajte ho pred opakovaným použitím úplne vyschnúť.
6. Keď je úplne suchý, opäť ho namontujte do Robo.com³. Nepoužívajte Robo.com³ bez namontovaného pred motorového filtra.

DÔLEŽITÉ UPOZORNENIE: Pravidelne kontrolujte a udržiavajte filter pred motorom podľa pokynov pre údržbu filtra. Ďalej je taktiež odporúčané, aby ste si zakúpili nové filtre po každých 3 umývaniach filtra. To bude udržiavať výkon vášho Robo.com³.

ČISTITE PRAVIDELNE FILTER >>> VYTIAHNUŤ, ABY STE SA DOSTALI K FILTRU>

* Len pri niektorých modeloch ** Môže sa odlišovať v závislosti od modelu

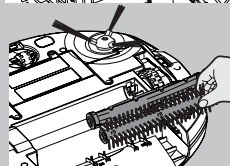
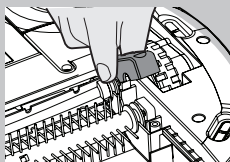
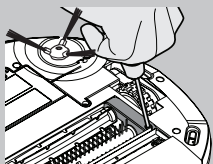

Obr. 18

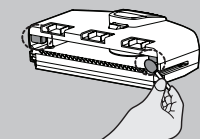

Obr. 19

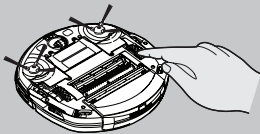

Obr. 20

ČISTENIE AGITÁTOROV

Ak chcete zachovať optimálny výkon čistenia, pravidelne čistite agitátory.

1. Vypnite Robo.com³ a odstráňte ho z nabíjacej základne.
2. Otočte Robo.com³.
3. Otočte opatrne agitátory a pomocou nožničiek odstráňte všetky zamotané nite alebo vlasy atď.
4. Použite viacúčelovú čistiacu kefku pre odstránenie prebytočného prachu.

VÝMENA AGITÁTOROV [Obr. 18]

1. Vypnite Robo.com³ a otočte ho.
2. Pomocou skrutkovača uvoľnite skrutku na držiaku agitátora a vyberte ho.
3. Vyberte oba agitátory.
4. Očistite zahĺbenie usadenia agitátorov.
5. Namontujte nové agitátory, a uistite sa, že sú správne nasadené.
6. Nasadte držiak agitátora a upevnite ho.

ČISTENIE SENZORA PRACHU* [Obr. 19]

Senzor prachu sa nachádza v zásobníku prachu Robo.com³. Vyčistíte okienko senzora pri každom vyprázdnení prachového zásobníka. Odporúčame taktiež čistenie, aby bol zaistený optimálny výkon vášho Robo.com³. Na čistenie senzorov používajte suchú, jemnú handru, alebo bavlnený tampón.

ČISTENIE HNACÍCH KOLIESOK [Obr. 20]

1. Vypnite Robo.com³ a otočte ho.
2. Odstráňte všetky nečistoty, alebo vlasy zachytené na kolieskach.
3. Vyčistite kolieska suchou handrou.
4. Skontrolujte, či sa kolieska môžu voľne otáčať.

ČISTENIE KEFY NA ČISTENIE ROHOV* [Obr. 21]

Keфы na čistenie rohov sa môžu jednoducho zaniest' vďaka vyťaženiu. Preto by ste mali pravidelne kontrolovať ich stav.

1. Vypnite Robo.com³ a otočte ho.
2. Skrutkovačom vyskrutkujte istiacu skrutku.
3. Použite nožničky na odstránenie zachytených vlasov a nečistôt.

* Len pri niektorých modeloch ** Môže sa odlišovať v závislosti od modelu

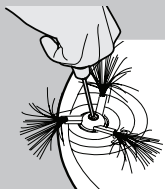
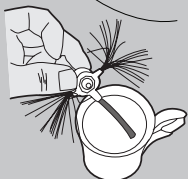
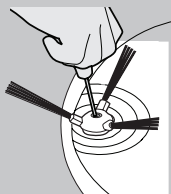

Obr. 21

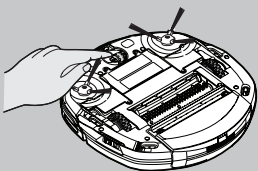

Obr. 22

OPRAVA DEFORMÁCIE KEFY* NA ČISTENIE ROHOV

Kefty na čistenie rohov môžu byť niekedy deformované počas prepravy, alebo ak sa výrobok používa za neštandardných podmienok. Ak k tomu dôjde, dá sa vrátiť do pôvodného tvaru ponorením štetín do horúcej vody.

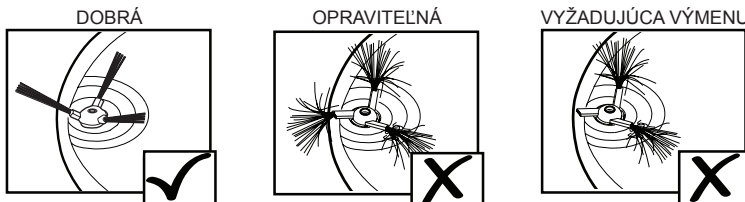

1. Vypnite Robo.com³ a otočte ho.
2. Skrutkovačom vyskrutkujte istiacu skrutku. Vyberte kefy na čistenie rohov.
3. Opatrne ponorte štetiny do horúcej vody.
4. Počkajte, kým sa všetky štetiny narovnajú a vrátia do pôvodného stavu. Potom kefu vyberte z vody a nechajte vysušiť.
5. Keď úplne vyschne, pripojte ju späť k vysávaču.

Varovanie: prosím zostavte ju na správnej strane, s odkazom na značku „P” a „L”.

VÝMENA KEFY NA ČISTENIE ROHOV*

Ak je kefa na čistenie rohov poškodená, bude potrebné ju vymeniť. Náhradnú kefu na čistenie rohov je možné získať od vášho predajcu Hoover.

1. Vypnite Robo.com³ a otočte ho.
2. Skrutkovačom vyskrutkujte istiacu skrutku.
3. Vyberte starú kefu a zatlačte novú v mieste.
4. Vymeňte a pripevnite skrutku.

Varovanie: prosím poskladajte ju na správnej strane, s odkazom na značku „P” a „L”.

* Len pri niektorých modeloch ** Môže sa odlišovať v závislosti od modelu

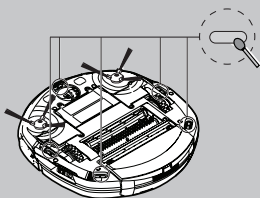

Obr. 23

ČISTENIE PREDNÉHO KOLIESKA [Obr. 22]

1. Vypnite Robo.com³ a otočte ho.
2. Odstráňte všetky nečistoty, alebo vlasy, zachytené na kolieskach.
3. Vyčistite kolieska suchou handrou.
4. Skontrolujte, či sa kolieska môžu voľne otáčať.

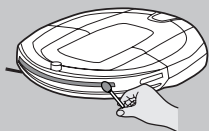

Obr. 24

ČISTENIE PODLAHOVÝCH SENZOROV [Obr. 23]

Detekčné podlahové senzory sú umiestnené v základni Robo.com³. Vyčistite senzory pri každom vyprázdnení prachového zásobníka. Časté čistenie sa odporúča, aby bol zaistený optimálny a bezpečný výkon vášho Robo.com³.

1. Vypnite Robo.com³ a odstráňte ho z nabíjacej základne.
2. Otočte Robo.com³.
3. Na čistenie senzorov používajte suchú jemnú handru alebo bavnený tampón.

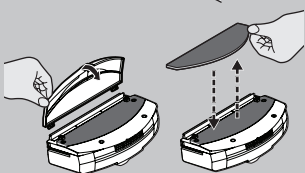

Obr. 25

ČISTENIE SENZORA STIEN [Obr. 24]

Detekčné senzory steny sú umiestnené v nárazníku Robo.com³. Vyčistite senzor steny pri každom vyprázdnení nádoby na prach. Odporúčame taktiež časté čistenie, aby bol zaistený optimálny výkon vášho Robo.com³. Použite suchú mäkkú handru alebo vatový tampón na očistenie senzora steny.

ČISTENIE PODLAHOVEJ LEŠTIACEJ HANDRIČKY* [Obr. 25]

1. Vypnite Robo.com³.
2. Stlačte tlačidlo uvoľnenia zásobníka na nečistoty a vyberte ho z Robo.com³.
3. Vytiahnite sponu držiaka podlahovej leštiacej kefy z nádoby na prach.
4. Odstráňte podlahovú leštiacu handru z držiaku a ručne umyte teplou vodou. Vyžmýkajte prebytočnú vodu a pred opätovným použitím nechajte vyschnúť.
5. Keď leštič uschne, umiestnite ho späť do vysávača.

VÝMENA BATÉRIÍ

Varovanie: Použite pre váš Robo.com³ len schválené náhradné diely. Používanie dielov neschválených firmou Hoover je nebezpečné a prichádzate tým o záruku.

Varovanie: Ak nebudete Robo.com³ používať niekoľko mesiacov, vyberte prosím batérie a uskladnite ich na suchom mieste.

Varovanie: Vždy sa pred výmenou batérií uistite, že je zariadenie vypnuté.

VÝMENA BATÉRIÍ ROBO.COM³. [Obr. 26]

Robo.com³ je vybavený dobíjacími Li-ion batériami. Vymeňte za batérie Rif. (RB226)

1. Vypnite vysávač Robo.com³, otočte ho a položte ho na rovinný povrch. Odstráňte skrutky z krytu batérie a odstráňte ho.
2. Vyberte starú batériu a nahraďte ju novou batériou a uistite sa o správnej polarite. Zatvorte kryt.
3. Dobite Robo.com³, viď. „dobitie hlavného zariadenia“.
4. Zlikvidujte batérie bezpečne a ekologicky. Použitú batériu by mali byť prijaté do recyklačnej stanice a nesmú sa vyhadzovať spoločne s domácim odpadom.

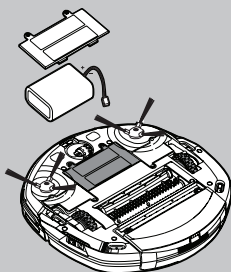

Obr. 26

* Len pri niektorých modeloch ** Môže sa odlišovať v závislosti od modelu

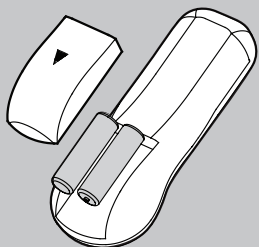

Obr. 27

VÝMENA BATÉRIÍ DIALKOVÉHO OVLÁDAČA [Obr. 27]

Dialkový ovládač je vybavený 2 x AAA batériami.

1. Otvorte kryt batérií.
2. Vyberte staré batérie a nahradzte ich novými, dodržiavajte polaritu. Zatvorte kryt.
3. Zlikvidujte batérie bezpečne a ekologicky. Použité batérie by mali byť prijaté do recyklačnej stanice a nesmú byť vyhadzované spoločne s domácim odpadom.

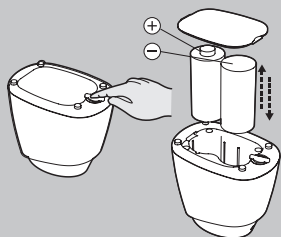

Obr. 28

VÝMENA BATÉRIÍ VIRTUÁLNEJ BARIÉRY [Obr. 28]

Virtuálna bariéra je vybavená 2 x D batériami.

1. Otočte virtuálnu bariéru a otočte prípeňovaciu sponu. Zložte kryt batérií.
2. Vyberte staré batérie a nahradzte ich novými, dodržiavajte polaritu. Zatvorte kryt.
3. Zlikvidujte batérie bezpečne a ekologicky. Použité batérie by mali byť prijaté do recyklačnej stanice a nesmú sa vyhadzovať spoločne s domácim odpadom.



ODSTRÁNENIE MOŽNÝCH PROBLÉMOV

Nasleduje zoznam bežných problémov a ich riešení.

Ak ktorýkoľvek z týchto problémov trvá, kontaktujte Vášho miestneho zástupcu Hoover.

Robo.com ³ nefunguje	<ul style="list-style-type: none"> • Skontrolujte, že je Robo.com³ zapnutý. • Skontrolujte, že je prachový zásobník, filter a motor vyčistený. • Skontrolujte, či nie je potrebné Robo.com³ nabiť.
Čistiaci výkon je slabý	<p>Vypnite zariadenie a:</p> <ul style="list-style-type: none"> • Vyprázdňte zásobník na nečistoty. • Skontrolujte a vyčistite filter a motor. • Skontrolujte a vyčistite kefy. • Skontrolujte a vyčistite senzory. • Skontrolujte a vyčistite kolieska.

* Len pri niektorých modeloch ** Môže sa odlišovať v závislosti od modelu

Diaľkový ovládač nefunguje	<ul style="list-style-type: none"> • Skontrolujte batérie. • Skontrolujte batériu Robo.com³. • Priblížte diaľkový ovládač** k Robo.com³. • Aby ste skontrolovali, či kontrolka svieti, pozrite si „nastavenie diaľkového ovládača“. <p>- Vždy keď zapnete robota, stlačte tlačidlo  alebo  na hlavnom výrobku počas 4 sekúnd. Aktivujete tak funkciu vzdialeného ovládania. Ak svieti- tlačidlo na robotovi* alebo ak sa objaví na LCD**!), znamená to, že funkcia diaľkové ovládania je aktívna a naopak.</p> <ul style="list-style-type: none"> • Pokiaľ nefunguje, <p>- Stlačte zároveň tlačidlo AUTO na displeji zariadenia a tlačidlo OK na diaľkovom ovládači.</p> <p>Opäť zaznie zvukový signál.</p> <p>Pozor: Pokiaľ žiadny zvuk nezaznie, operácia sa nepodarila. Skúste to prosím znovu.</p>
Robo.com ³ sa automaticky nedobíja	<ul style="list-style-type: none"> • Uistite sa, že sa medzi Robo.com³ a napájacou základňou nenachádzajú žiadne prekážky.
Robo.com ³ je pri čistení veľmi hlučný	<ul style="list-style-type: none"> • Skontrolujte zásobník na nečistoty a filter. • Skontrolujte, či neobsahuje kefa a kolieska špinu a nečistoty.
Robo.com ³ prestane občas pracovať/čistiť	<ul style="list-style-type: none"> • Skontrolujte nastavený čas čistenia.
Robo.com ³ nedokáže rozpoznať schody	<ul style="list-style-type: none"> • Skontrolujte a vyčistite senzory.
Robo.com ³ je zachytený	<ul style="list-style-type: none"> • Robo.com³ sa pokúsi sám oslobodiť, ale v niektorých prípadoch mu pomôžte ručne.
Robo.com ³ nefunguje, ale nezobrazuje sa žiadny chybový kód	<ul style="list-style-type: none"> • Kontaktujte Vášho miestneho zástupcu Hoover.
Smartphone sa nepripája k Robotu	<ul style="list-style-type: none"> • Vyberte Wi-Fi sieť „HOOVER_XXX“. • Vložte heslo Robotu stlačením tlačidla  na Robotovi na najmenej 4 sekundy.
Funkcia WIFI* nefunguje	<ul style="list-style-type: none"> • Skontrolujte, či váš Wi-Fi router je k dispozícii. • Skontrolujte, či je APP správne nainštalovaná v smartfóne. • Skontrolujte, či svieti ikona Wi-Fi, ak nie, pozrite si „Wi-Fi nastavenie“.

* Len pri niektorých modeloch ** Môže sa odlišovať v závislosti od modelu



Obr. 29

CHYBOVÉ KÓDY

Následujúce kódy sa môžu zobraziť v priebehu používania alebo pri štarte. [Obr. 29]

Chybový kód	Vysvetlenie
Er01	Nečistota zachytená v okrajovej kefe. Vid' „Kefa na čistenie rohov“.
Er02	Nečistoty zachytené v agitátoroch. Vid' „Čistenie agitátorov“.
Er04	Motor ľavej hnacej kefy je preťažený. Vid' „Čistenie hnacích koliesok“.
Er05	Motor pravého kolieska je preťažený. Vid' „Čistenie hnacích koliesok“.
Er07	Ľavé alebo pravé koliesko sa nedotýka podlahy. Vid' „Čistenie hnacích koliesok“.
Er08	Prosím, skontrolujte pohyb nárazníka.
Er09	Chýba prachový zásobník. Nahradte zásobník na prach.
Er12	Nečistoty zachytené v ľavej kefe na čistenie rohov. Vid' „Čistenie kief na čistenie rohov“.

Pozor: Ak niektorý z týchto chýb trvá, kontaktujte vášho miestneho zástupcu Hoover. Nerozoberajte Robo.com³ sami.

DÔLEŽITÉ INFORMÁCIE

Náhradné diely a spotrebný materiál Hoover

Vždy používajte originálne náhradné diely spoločnosti Hoover. Získate ich od miestneho predajcu výrobkov Hoover alebo od servisných partnerov. V objednávke dielov láskavo vždy uvádzajte číslo modelu.

Spotrebný materiál

- Balenie Li-ion batérií Robo.com³: RB226 35601727
- Podlahové kefy RB220 35601404
- Štetinové kefy na čistenie rohov RB221 35601405
- Handrička na čistenie podlahy (x5) RB222 35601406
- Filter pred motorom RB223 35601407
- Zásobník na prach RB224 35601408
- Virtuálna bariéra RB225 35601728

DŮLEŽITÉ INFORMÁCIE

Kvalita

Kvalita výroby vo výrobných závodoch spoločnosti Hoover bola posúdený nezávislou organizáciou. Naše výrobky sú vyrábané podľa systému akosti, ktorý spĺňa požiadavky ISO 9001.

Životné prostredie

Symbol na tomto zariadení označuje, že tento výrobok nesmie byť likvidovaný ako domáci odpad. Zariadenie musí byť odovzdané do príslušného zberného miesta pre likvidáciu elektrických a elektronických zariadení. Likvidácia musí prebehnúť v súlade s miestnymi ekologickými predpismi pre likvidáciu odpadu. Pre ďalšie podrobné informácie o zaobchádzaní, regenerácii a likvidácii tohto zariadenia prosím kontaktujte Váš miestny úrad, spoločnosť pre zber odpadu alebo obchod, kde ste ho zakúpili.



Tento spotrebič je v súlade s európskymi smernicami 2006/95/ES, 2004/108/ES a 2011/65/EU. Ak chcete obdržať kópiu prehlásenia, prosím, kontaktujte výrobcu na www.candy-group.com

HOOVER Limited, Pentrebach, Merthyr Tydfil, Mid Glamorgan, CF48 4TU, UK

Záruka

Záručné podmienky pre tento spotrebič stanovuje náš zástupca v krajine, v ktorej sa spotrebič predáva. Presné znenie podmienok vám poskytne predajca, od ktorého ste si spotrebič zakúpili. Pri reklamácii podľa týchto záručných podmienok je nutní predložiť účet alebo doklad o nákupe.

Právo zmeny bez predchádzajúceho upozornenia.

Informácie o likvidácii opotrebovaného elektrického zariadenia (súkromné domácnosti)

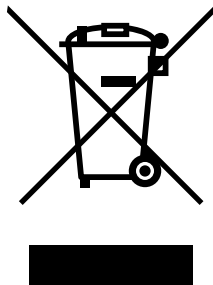

Tento symbol na produktoch a/alebo na priložených dokumentoch znamená, že sa pri likvidácii nesmú elektrické a elektronické zariadenia miešať so všeobecným domácim odpadom.

V záujme správneho obhospodarovania, obnovy a recyklácie odveďte, prosím, tieto produkty na určené zberné miesta, kde budú prijaté bez poplatku. V niektorých krajinách je možné tieto produkty vrátiť priamo miestnemu maloobchodu v prípade, ak si objednáte podobný nový výrobok. Správna likvidácia týchto produktov pomôže ušetriť hodnotné zdroje a zabrániť možným negatívnym vplyvom na ľudské zdravie a prostredie, ktoré môžu inak vzniknúť v dôsledku nesprávneho zaobchádzania s odpadom. Bližšie informácie o najbližšom zbernom mieste získate na miestnom úrade. V prípade nesprávnej likvidácie odpadu môžu byť uplatnené pokuty v súlade s platnou legislatívou.

Pre právnické osoby v Európskej únii

Ak potrebujete zlikvidovať opotrebované elektrické a elektronické zariadenia, bližšie informácie získate od svojho miestneho predajcu alebo dodávateľa.

Informácie o likvidácii v krajinách mimo Európskej únie

Tento symbol je platný len v Európskej únii. Ak si želáte zlikvidovať toto zariadenie, obráťte sa na miestny úrad alebo predajcu a poinformujte sa o správnom spôsobe likvidácie tohto typu odpadu.