

Haier

HADD9SS6B

Cooker Hood

Instruction Manual

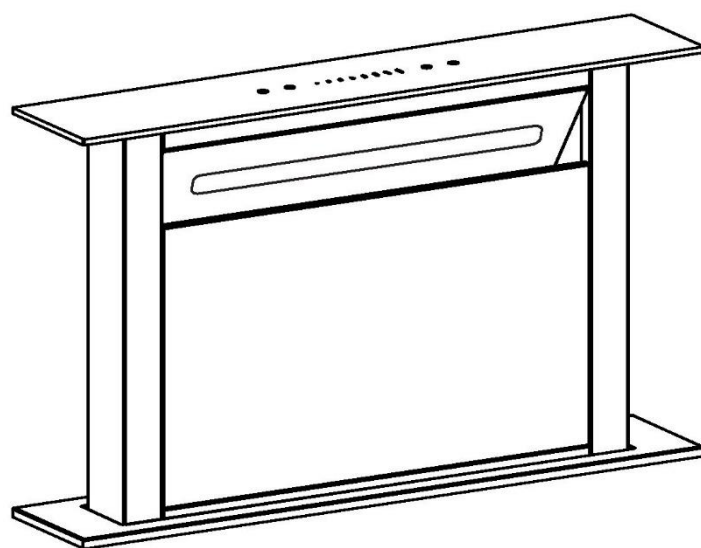

ENGLISH(EN).....	page 001
CZECH(CS).....	page 013
FRENCH(FR).....	page 025
ITALIAN(IT)	page 037
SLOVAK(SK)	page 049
POLISH (PL).....	page 061
ESPAÑOL (ES).....	page 073
PORTUGUÊS (PT).....	page 085
GERMAN(DE).....	page 097
ROMÂNĂ (RO)	pagina 109

HADD9SS6B
Cooker Hood
Instruction Manual

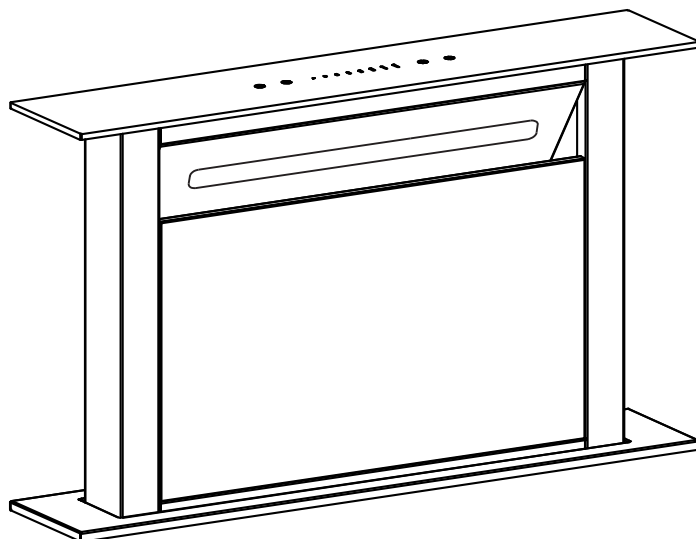

Content

1.....	Safety instructions
2.....	Installation
3.....	Start using your cooker hood
4.....	Troubleshooting
5.....	Maintenance and cleaning
6.....	Environment protection

SAFETY INSTRUCTIONS

This manual explains the proper installation and use of your cooker hood, please read it carefully before using even if you are familiar with the product. The manual should be kept in a safe place for future reference.

Never to do:

- Do not try to use the cooker hood without the grease filters or if the filters are excessively greasy!
- Do not install above a cooker with a high level grill.
- Do not leave frying pans unattended during use because overheated fats or oils might catch fire.
- Never leave naked flames under the cooker hood.



- If the cooker hood is damaged, do not attempt to use.
- Do not flambé under the cooker hood.
- CAUTION: Accessible parts may become hot when used with cooking appliances.
- The minimum distance between the supporting surface for the cooking vessels on the hob and the lowest part of the cooker hood. (When the cooker hood is located above a gas appliance, this distance shall be at least 65 cm)
- The air must not be discharged into a flue that is used for exhausting fumes from appliances burning gas or other fuels.



Always to do:

- Important! Always switch off the electricity supply at the mains during installation and maintenance such as light bulb replacement.
- The cooker hood must be installed in accordance with the installation instructions and all measurements followed.
- All installation work must be carried out by a competent person or qualified electrician.
- Please dispose of the packing material carefully. Children are vulnerable to it.
- Pay attention to the sharp edges inside the cooker hood especially during installation and cleaning.
- When the cooker hood is located above a gas appliance, the minimum distance between the supporting surface for the cooking vessels on the hob and the lowest part of the cooker hood that distance must be:
Gas cookers: 75 cm
Electric cookers: 65 cm
Coal or oil cookers: 75 cm
- Make sure the ducting has no bends sharper than 90 degrees as this will reduce the efficiency of the cooker hood.
- Warning: Failure to install the screws or fixing device in accordance with these instructions may result in electrical hazards
- Warning: Before obtaining access to terminals, all supply circuits must be disconnected.

Always to do:

- Always put lids on pots and pans when cooking on a gas cooker.
- When in extraction mode, air in the room is being removed by the cooker hood. Please make sure that proper ventilation measures are being observed. The cooker hood removes odours from room but not steam.
- Cooker hood is for domestic use only.



- If the supply cord is damaged, it must be replaced by the manufacturer, its service agent or similarly qualified persons in order to avoid a hazard.
- This appliance can be used by children aged from 8 years and above and persons with reduced physical, sensory or mental capabilities or lack of experience and knowledge if they have been given supervision or instruction concerning use of the appliance in a safe way and understand the hazards involved. Children shall not play with the appliance. Cleaning and user maintenance shall not be made by children without supervision.



Always to do:

- **Caution:** The appliance and its accessible parts can become hot during operation. Be careful to avoid touching the heating elements. Children younger than 8 years old should stay away unless they are under permanent supervision.
- There shall be adequate ventilation of the room when the cooker hood is used at the same time as appliances burning gas or other fuels.
- There is a fire risk if cleaning is not carried out in accordance with the instructions
- Regulations concerning the discharge of air have to be fulfilled.
- Clean your appliance periodically by following the method given in the chapter MAINTENANCE.
- For safety reason, please use only the same size of fixing or mounting screw which are recommended in this instruction manual.
- Regarding the details about the method and frequency of cleaning, please refer to maintenance and cleaning section in the instruction manual.
- Cleaning and user maintenance shall not be made by children without supervision.
- When the cooker hood and appliances supplied with energy other than electricity are simultaneously in operation, the negative pressure in the room must not exceed 4 Pa (4 x 10⁻⁵ bar).
- **WARNING:** Danger of fire: do not store items on the cooking surfaces.
- A steam cleaner is not to be used.
- **NEVER** try to extinguish a fire with water, but switch off the appliance and then cover flame e.g. with a lid or a fire blanket.

INSTALLATION (VENT OUTSIDE)

If you have an outlet to the outside, your cooker hood can be connected as below picture by means of an extraction duct (enamel, aluminum, flexible pipe or inflammable material with an interior diameter of 150mm)

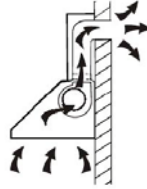

Before installation, turn the unit off and unplug it from the outlet.



1. The cooker hood should be placed at a distance of 15mm from the wall at least. (See Pic1)

2. Put the hood into the hole of the cabinet. (See pic 2) Use 4pcs screw ST4*8 & screw ST4*14 & fasten lock to fix the hood. (See pic 3)

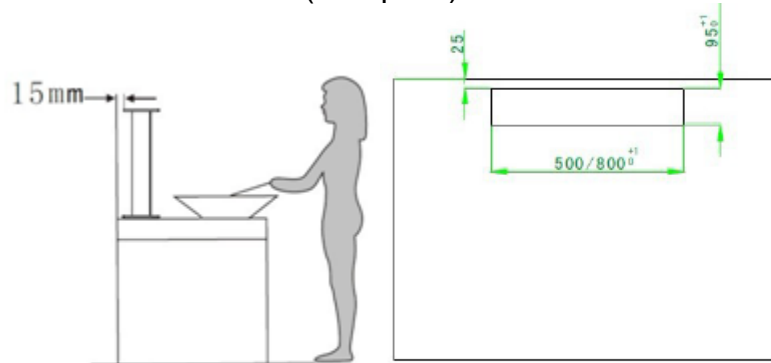

Pic 1

Pic. 2

3. Connect the casing & hood by 8pcs screw M10*10, the wind direction are up, down, left, right, the user can select according to the space of the cabinet. (See pic 4)

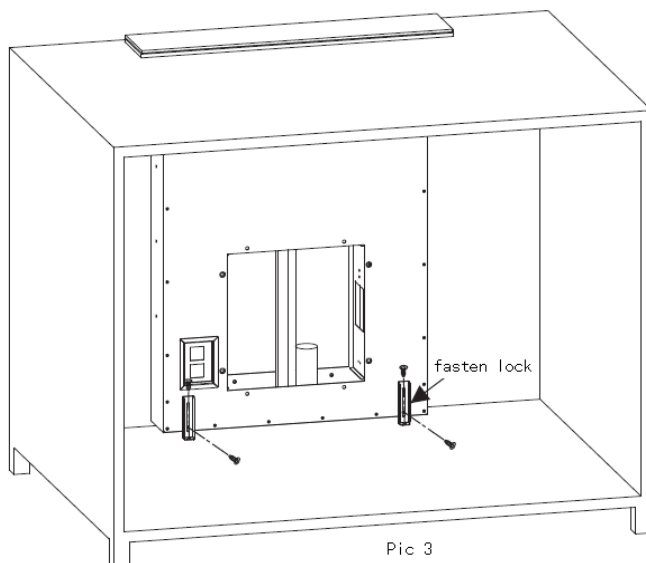

Pic 3

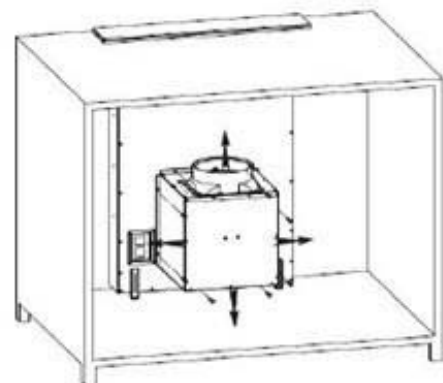

Pic 4

4. Fix the pipe on the outlet, and use 4pcs screw ST4*14 to fix the PCB box, connect the power and finish the installation.(See pic 5)

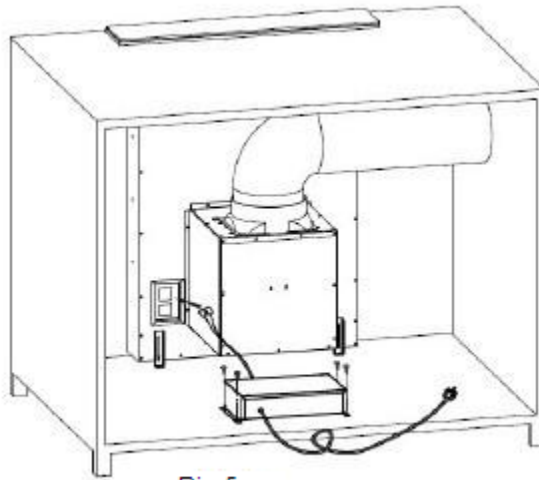

Pic 5

<p>WARNING:</p> 	<ul style="list-style-type: none"> ➤ For safety reason, please use only the same size of fixing or mounting screw which are recommended in this instruction manual. ➤ Failure to install the screws or fixing device in accordance with these instructions may result in electrical hazards.
---	--

Start Using Your Cooker Hood

Slide control



This control system consists of two parts, power panel and touch panel. Touch panel contains five function buttons (power, speed, light, timer, slide control)





Timer Light Slide control Speed Power

Functional Operation

1 Power on, the hood will standby with backlight, backlight will be extinguished after 5 seconds without any operation, for using the hood again, touch any key to wake up it's standby motion.

2 Touch the power button  for 2 seconds, the hood will slide upwards, and works at the first speed. Touch the power button  for 2 seconds again, the hood will slide downwards, and stop working. If you stop the hood, without stopping the motor, when you open the hood again, the hood will work at the speed it works last time.

2.1 Press the power button , when the hood is coming upwards or going downwards, the hood will stop moving, with motor keeping running. Press the power button  again, the hood will move again.



3. Motor on/off and speed setting:





3.1 Touch the speed button , the motor will turn on; touch it again, it will turn off.

3.2、How to set the speed? Touch this area , with your finger sliding on it. When your finger stops at the first or second point, the motor will run at the lowest speed; when your finger stops at the third or fourth point, the motor will run at the second speed; when your finger stops at the fifth or sixth point, the motor will run at the third speed; when your finger stops at the seventh or eighth point, the motor will run at the highest speed.



4. Lighting:

4.1. After the hood slides up, the lights will turn on automatically in 8-10 seconds.

4.2 Touch the button of light , lights will turn off. Touch the light button  again, the lights will turn off.

4.3 When you touch the button of light , the pilot light is flashing. Slide the button  to control the light intensity when the pilot light is flashing. When enter into the controlling of light intensity, the slide button  control the light intensity. There is 8 speeds of slide button when lighting, every speed means one light intensity. When touch slide button  and slide to one light and it will be on, the light will be on in corresponding light intensity. It can also use the manual keys by touching the button  to operate the hoods on one pilot light and it will be on in corresponding light intensity. The pilot light will stop flashing after 15s if no function adjustment.

5. Timer button

5.1 Touch timer button  when light or motor is working; the hood will enter into timer working. When the pilot light of timer is flashing, slide button  to select the timer section. There are eight sections of timer button when timer is working, they are: 5-10-15-20-25-30-35-40, touch the timer button  to enter into timer working when confirm the timer section. Or, enter into timer working automatically 5s later. The motor and light are off automatically when finish the timer, the hood will enter into standby, the decorative cover will close automatically.

5.2 Use the timer function again when keep power on, touch the timer button but without time setting, the hood will keep the time which setted on last time. It will decrease by second after 5s. It will work as new time after new setting.

Touch the speed button or control the light intensity when timer is working, the timer function will cancel automatically.

TROUBLESHOOTING

Fault	Possible Cause	Solution
Light on, but motor does not work	Fan switch turned off	Select a fan switch position.
	Fan switch failed	Contact service center.
	Motor failed	Contact service center.
Light does not work, motor does not work	House fuses blown	Reset/Replace fuses.
	Power cord loose or disconnected	Refit cord to power outlet. Switch power outlet on.
Oil leakage	One way valve and the outlet are not tightly sealed	Take down the one way valve and seal with sealant.
	Leakage from the connection of chimney and cover	Take chimney down and seal.
Lights not working	Broken/Faulty globes	Replace globes as per this instruction.
Insufficient suction	The distance between the cooker hood and the gas top is too far	Refit the cooker hood to the correct distance.
The Cooker hood inclines	The fixing screw not tight enough	Tighten the hanging screw and make it horizontal.

NOTE:



Any electrical repairs to this appliance must conform to your local, state and federal laws. Please contact the service centre if in any doubt before undertaking any of the above. Always disconnect the unit from the power source when opening the unit.

MAINTENANCE AND CLEANING

Caution:

- Before maintenance or cleaning is carried out, the cooker hood should be disconnected from the main power supply. Ensure that the cooker hood is switched off at the wall socket and the plug removed.



- External surfaces are susceptible to scratches and abrasions, so please follow the cleaning instructions to ensure the best possible result is achieved without damage.

GENERAL

Cleaning and maintenance should be carried out with the appliance cold especially when cleaning. Avoid leaving alkaline or acid substances (lemon juice, vinegar etc.) on the surfaces.

STAINLESS STEEL

The stainless steel must be cleaned regularly (e.g. weekly) to ensure long life expectancy. Dry with a clean soft cloth. A specialized stainless steel cleaning fluid may be used.

NOTE:

Ensure that wiping is done along with the grain of the stainless steel to prevent any unsightly crisscross scratching patterns from appearing.

CONTROL PANEL SURFACE

The inlay control panel can be cleaned using warm soapy water. Ensure the cloth is clean and well wrung before cleaning. Use a dry soft cloth to remove any excess moisture left after cleaning.

Important

Using neutral detergents and avoid using harsh cleaning chemicals, strong household detergents or products containing abrasives, as this will affect the appliance appearance and potentially remove any printing of artwork on the control panel and will void manufacturer's warranty.

GREASE MESH FILTERS

The mesh filters can be cleaned by hand.

- Remove the decorative board [04] and wipe it clean with a damp cloth. Then, remove the aluminium filter by pressing and holding the 2 slots.

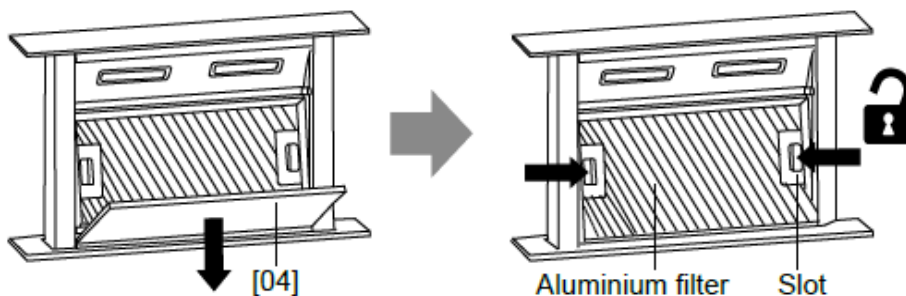

- Place the aluminium filter upside down. Then detach the charcoal filter.

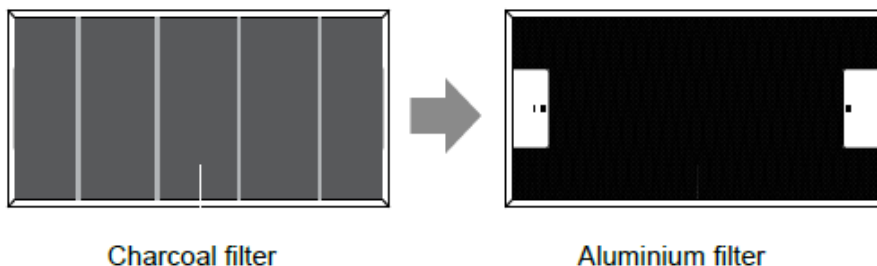

- Soak the aluminium filter into the solution of warm water and mild detergent for about 10 minutes.

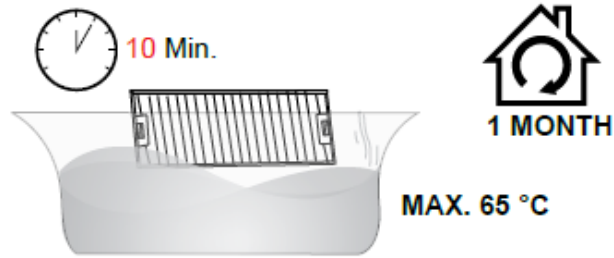

- Clean with a soft cloth/brush. Rinse thoroughly and dry well.
- Clean the filter monthly. If the hood is used for more than 2 hours a day, we recommend that you increase the cleaning frequency.
- Depending on the hood use frequency, replace the filter in time! Always use genuine filters from the manufacturer.

Attaching filters

- After cleaning, attach the charcoal filter to the aluminium filter. Then secure with the 4 iron wires.

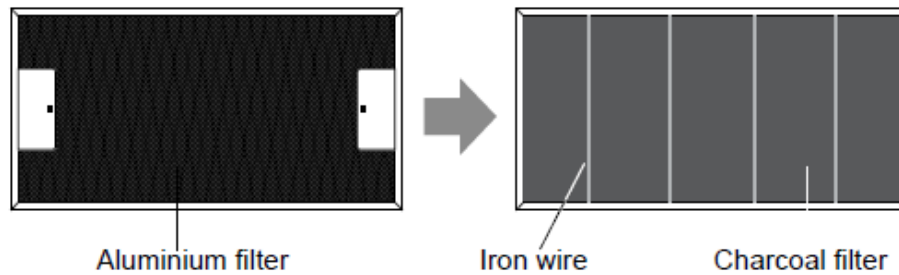

- Insert the aluminium filter into the cooker hood. Then insert the decorative board [04] and close it into place.

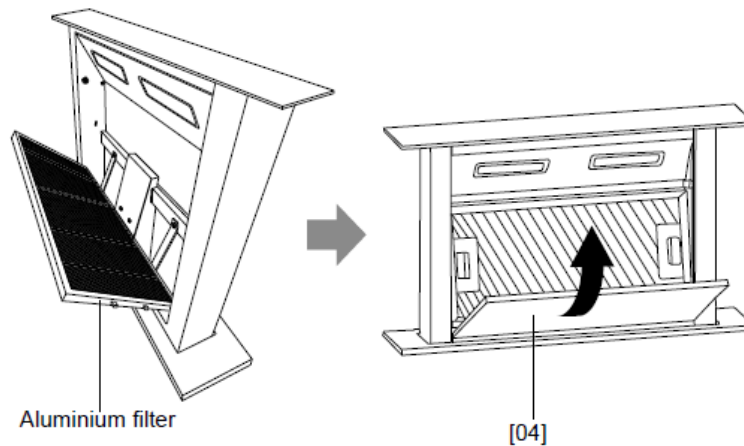

NOTE:

- Make sure the filter is securely locked. Otherwise, it would loosen and cause dangerous.
- When activated carbon filter attached, the suction power will be lowered.

BULB REPLACEMENT

<p>Important :</p> 	<ul style="list-style-type: none">✧ The bulb must be replaced by the manufacturer, its service agent or similarly qualified persons.✧ Always switch off the electricity supply before carrying out any operations on the appliance. When handling bulb, make sure it is completely cool down before any direct contact to hands.✧ When handling globes hold with a cloth or gloves to ensure perspiration does not come in contact with the globe as this can reduce the life of the globe.
--	---

Change the LED light

1. Switch off the appliance and unplug it.
2. Unscrew the 4 screws on the outer glass frame panel by screwdriver
3. Pull out the light wire, and take down the outer glass frame panel
4. Unscrew the screws on the light bracket and replace the light
5. Connect the light wire and assemble the outer glass frame panel by screw.

Note : Pls make sure power off and take out the cooker hood from wall for changing. Light replacement should be carried out by qualified service personnel only.

- ILCOS D code for this lamp is: DSL-4-S-350

– LED modules –LED light strip

– Max wattage: 1×4W

– Voltage range: DC 12V

– Dimensions: 350mm



ENVIRONMENTAL PROTECTION:



This appliance is labelled in accordance with European Directive 2012/19/EU on Waste Electrical and Electronic Equipment Regulations 2013 regarding electric and electronic appliances (WEEE). The WEEE contain both polluting substances (that can have a negative effect on the environment) and base elements (that can be reused). It is important that the WEEE undergo specific treatments to correctly remove and dispose of the pollutants and recover all the materials. Individuals can play an important role in ensuring that the WEEE do not become an environmental problem; it is essential to follow a few basic rules:

- the WEEE should not be treated as domestic waste;
- the WEEE should be taken to dedicated collection areas managed by the town council or a registered company.

In many countries, domestic collections may be available for large WEEEs. When you buy a new appliance, the old one can be returned to the vendor who must accept it free of charge as a one-off, as long as the appliance is of an equivalent type and has the same functions as the purchased appliance.

NOTE:

The following shows how to reduce total environmental impact (e.g. energy use) of the cooking process).

- (1) Install the cooker hood in a proper place where there is efficient ventilation.
- (2) Clean the cooker hood regularly so as not to block the airway.
- (3) Remember to switch off the cooker hood light after cooking.
- (4) Remember to switch off the cooker hood after cooking.

INFORMATION FOR DISMANTLING

Do not dismantle the appliance in a way which is not shown in the user manual. The appliance could not be dismantled by user. At the end of life, the appliance should not be disposed of with household waste. Check with you Local Authority or retainer for recycling advice.

HADD9SS6B

Odsavač

Návod k použití

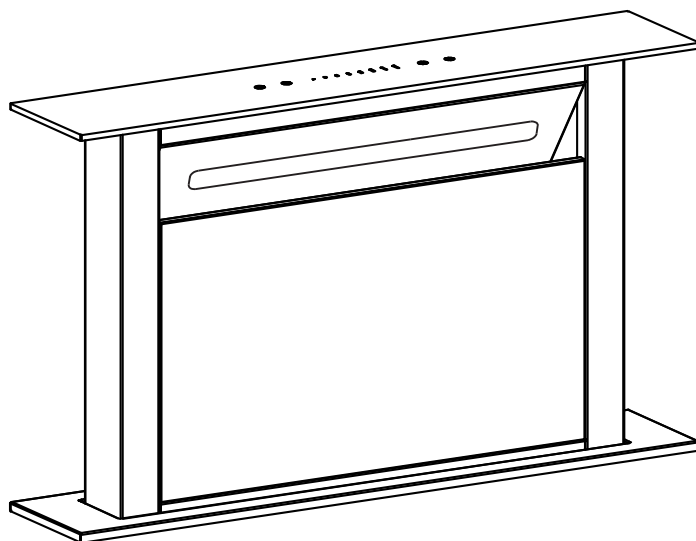

Obsah

1	Bezpečnostní pokyny
2	Instalace
3	Používání digestoře
4	Řešení potíží
5	Údržba a čištění
6	Ochrana životního prostředí

BEZPEČNOSTNÍ POKYNY

Tento návod vysvětluje správnou instalaci a používání digestoře. I když produkt znáte, před použitím digestoře si návod přečtěte. Uložte návod na bezpečném místě pro pozdější použití.

Co nikdy nedopustit:

- Nezkoušejte používat digestoř bez tukových filtrů nebo když jsou tukové filtry nadměrně zanesené!
- Neinstalujte na sporák s vysoko umístěným grilem.
- Nenechávejte pánve bez dozoru, protože přehřáté tuky nebo oleje mohou vzplanout..
- Nikdy nenechte pod digestoří otevřený plamen.



- Pokud je digestoř poškozená, nepoužívejte ji.
- Pod digestoří neflambujte.
- POZOR: Přístupné součásti mohou být při vaření horké.
- Minimální vzdálenost mezi plochou plotny a nejnižší součástí digestoře. (Pokud je digestoř umístěna nad plynovým sporákem musí být tato vzdálenost alespoň 65 cm)
- Vzduch nesmí být odváděn do komína, který je používán pro odvod spalin plynových spotřebičů nebo spotřebičů používajících jiná paliva.



Co je vždy nutné:

- **Důležité!** Při instalaci nebo údržbě, například při výměně žárovky, vždy vypněte proud.

- Digestoř musí být instalována podle pokynů k instalaci a je nutné dodržet všechny rozměry.
- Všechny činnosti při instalaci musí provádět kompetentní osoba nebo kvalifikovaný elektrikář.
- Obalový materiál zlikvidujte opatrně. Mohlo by dojít k poranění dětí.
- Věnujte pozornost ostrým hranám uvnitř digestoře, zvláště při instalaci a čištění.
- Pokud je digestoř umístěna nad plynovým sporákem, minimální vzdálenost mezi plochou plotny a nejnižším bodem digestoře musí být:
Plynové sporáky: 75 cm
Elektrické sporáky: 65 cm
Sporáky na uhlí nebo topný olej: 75 cm
- Zajistěte, aby na odvodu plynů z digestoře nebyly ohyby ostřejší než 90 stupňů. Snížila by se účinnost digestoře.
- Varování: Pokud nejsou šrouby a upevňovací prvky namontovány podle těchto pokynů, může dojít k úrazu elektrickým proudem.
- Varování: Před tím, než se dotknete svorek, musí být všechny obvody odpojeny.

Co je vždy nutné:

- Pokud vaříte na plynovém sporáku, vždy na hrnce a pánve dejte pokličku.
- V režimu odsávání je z místnosti odsáván vzduch. Zajistěte dostatečné větrání. Digestoř odsává z místnosti pachy, ale ne páru.
- Digestoř je určena pouze k použití v domácnosti.



- Pokud se poškodí napájecí kabel, výměnu musí provést výrobce, jeho servisní zástupce nebo osoby s podobnou kvalifikací, aby se vyloučilo riziko..
- Tento spotřebič mohou používat děti starší osmi let a osoby s omezenými fyzickými, smyslovými nebo duševními schopnostmi nebo osoby nezkušené a neznalé za předpokladu, že mají zajištěný dohled nebo byly poučeny o bezpečném používání spotřebiče a chápou související rizika. Děti si s digestoří nesmí hrát. Děti nesmí provádět čištění a údržbu bez dohledu.



Co je vždy nutné:

- Pozor: Spotřebič a jeho přístupné součásti se mohou při používání zahřát. Zabraňte dotyku s horkými součástmi. Děti mladší než 8 let se nesmí přibližovat, pokud nejsou pod stálým dozorem.
- Pokud je digestoř používána v místnosti, kde jsou další spotřebiče spalující plyn nebo jiná paliva, musí být zajištěno dostatečné větrání.
- Pokud není prováděno čištění podle pokynů, existuje riziko požáru.
- Musí být dodržovány předpisy pro odvod vzduchu.
- Pravidelně spotřebič čistěte postupem uvedeným v kapitole ÚDRŽBA.
- Z bezpečnostních důvodů používejte pouze šrouby, které jsou doporučeny v tomto návodu.
- Podrobnosti a intervaly čištění jsou uvedeny v popisu údržby a čištění v návodu k obsluze.
- Děti nesmí provádět čištění a údržbu bez dohledu.
- Pokud jsou digestoř a současně fungující spotřebiče připojeny na napájení jiné, než elektrickou energií, podtlak v místnosti nesmí překročit 4 Pa (4×10^{-5} bar).
- **VAROVÁNÍ:** Nebezpečí požáru: neskladujte předměty na varném povrchu.
- Nepoužívejte parní čistič.
- **NIKDY** se nepokoušejte hasit požár vodou, ale vypněte spotřebič a potom zakryjte plamen např. pokličkou nebo hasicí rouškou.

INSTALACE (ODVOD VZDUCHU VEN)

Pokud máte výstup vzduchu ven, může být digestoř zapojena podle obrázku níže na odvod vzduchu (smaltované, hliníkové, ohebné potrubí nebo potrubí z nehořlavého materiálu s vnitřním průměrem 150 mm)

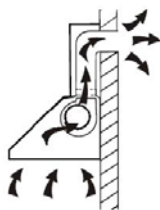

Před instalací jednotku vypněte a vytáhněte ze zásuvky.



1. Digestoř je nutné umístit minimálně 15 mm od zdi. (Viz obr. 1)
2. Vložte digestoř do otvoru v lince (viz obr. 2). Pro upevnění digestoře použijte 4 šrouby ST4*8 a šroub ST4*14 a zámek (viz obr. 3)

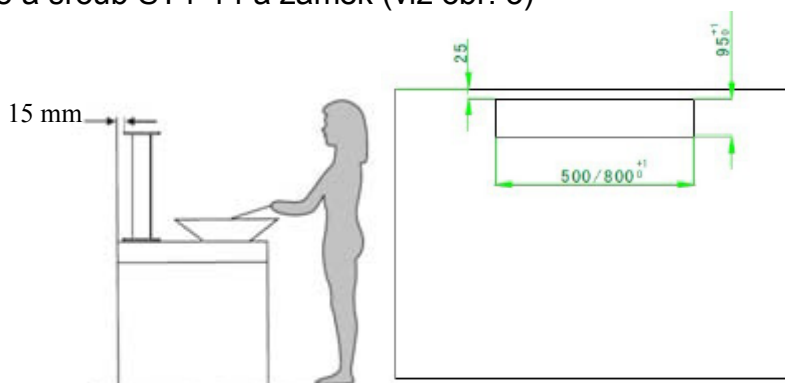

Obr. 1

Obr. 2

3. Upevněte plášť a digestoř 8 šrouby M10*10. Podle prostoru na lince může být odvod vzduchu nahoře, dole, vlevo nebo vpravo (viz obr. 4).

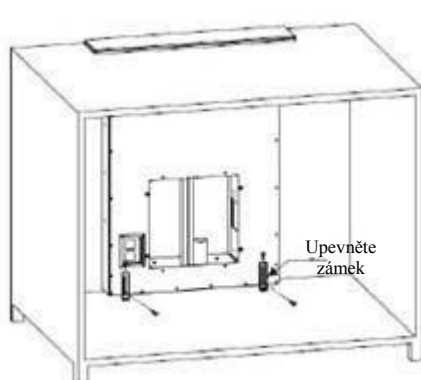

Obr. 3

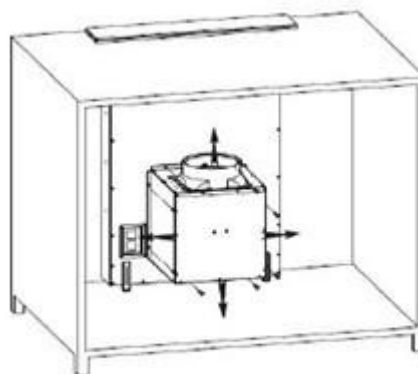

Obr. 4

4. Upevněte potrubí na výstup a pomocí 4 šroubů ST4*14 upevněte krabici PCB, připojte napájení a dokončete instalaci. (Viz obr. 5)

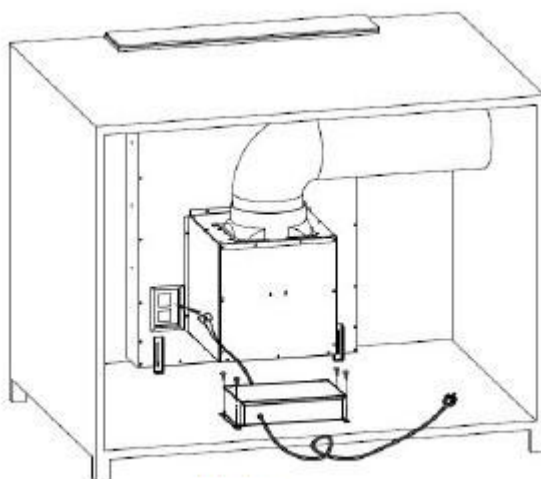

Obr. 5

<p>VAROVÁNÍ:</p> 	<ul style="list-style-type: none"> ➤ Z bezpečnostních důvodů používejte pouze šrouby, které jsou doporučené v tomto návodu. ➤ Pokud nejsou šrouby a upevňovací prvky namontovány podle těchto pokynů, může dojít k úrazu elektrickým proudem.
--	---

Používání digestoře

Ovládání

System ovládání se skládá ze dvou částí – panelu napájení a dotykového panelu. Dotykový panel obsahuje pět funkčních tlačítek (napájení, otáčky, světlo, časovač a posuvník)

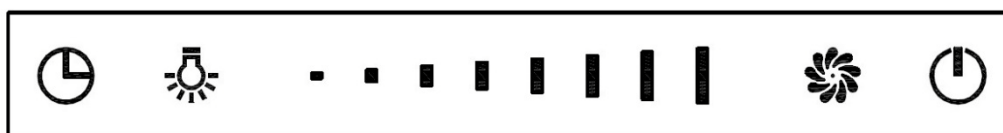

Časovač Světlo

Posuvník

Otáčky Napájení

Funkce

1 Pokud je zapnuto napájení, je digestoř v pohotovostním režimu s podsvícením, které zhasne po 5 sekundách nečinnosti. Pokud chcete digestoř znovu použít, probudte ji z pohotovostního režimu dotykem na jakékoliv tlačítko.

2 Pokud se dotknete tlačítka napájení  na 2 sekundy, digestoř se vysune

nahoru a bude běžet na první rychlost. Pokud znovu stisknete tlačítko napájení  na 2 sekundy, digestoř se posune dolů a vypne se. Pokud vypnete digestoř bez vypnutí motoru, když znovu digestoř otevřete, bude digestoř běžet na stejné otáčky jako před vypnutím.

2.1 Pokud stisknete tlačítko napájení , když se digestoř vysouvá nahoru nebo

zasouvá dolů, pohyb digestoře se zastaví a motor bude dále běžet. Pokud znovu stisknete tlačítko napájení , začne se digestoř zase pohybovat.

3. Zapnutí/vypnutí motoru a nastavení otáček:





3.1 Dotkněte se tlačítka otáček , motor se zapne. Pokud se tlačítka znovu dotknete, motor se vypne.

3.2 Nastavení otáček? Prstem se dotkněte a přejeďte po . Pokud se váš prst zastaví na první nebo druhé značce, motor poběží nejpomalejšímu otáčkami; pokud se váš prst zastaví na třetí nebo čtvrté značce, motor bude běžet na druhé otáčky; pokud se váš prst zastaví na páté nebo šesté značce, motor poběží na třetí otáčky; pokud se váš prst zastaví na sedmé nebo osmé značce, motor poběží na nejvyšší otáčky.



4. Osvětlení:

4.1. Poté, co se digestoř vysune nahoru, asi za 8–10 sekund se automaticky rozsvítí světla.

4.2 Pokud se dotknete tlačítka světla , světla se vypnou. Dalším dotykem na tlačítko světla  se světla zase rozsvítí.

4.3 Pokud se dotknete tlačítka světla , kontrolka se rozbliká. Pokud kontrolka bliká, posuvníkem  můžete nastavit intenzitu světla. Když přejdete na ovládání intenzity světla, posuvník  ovládá intenzitu světla. Na posuvníku je 8 poloh pro osvětlení, každá poloha určuje intenzitu osvětlení. Když přesunete posuvník  na určitý bod, bude intenzita světla odpovídat tomuto bodu. Lze také použít tlačítko  pro ovládání digestoře na kontrolce a nastaví se příslušná intenzita. Pokud nedojde k žádné akci, kontrolka po 15 s přestane blikat.

5. Tlačítko časovače .

5.1 Pokud stisknete tlačítko časovače , když svítí světlo nebo běží motor, digestoř se přepne do režimu časovače. Pokud kontrolka bliká, nastavte časovač posunutím posuvníku . V režimu časovače je osm sekcí: 5 – 10 – 15 – 20 – 25 – 30 – 35 – 40. Stisknutím tlačítka  přejděte do režimu časovače a potvrďte nastavení časovače. Nebo nastavte časovač automaticky o 5 s později. Po vypršení času časovače se automaticky vypne motor a světlo, digestoř přejde do pohotovostního režimu a dekorativní kryt se automaticky uzavře.

5.2 Pokud chcete použít funkci časovače znovu a digestoř je zapnutá, dotkněte se tlačítka časovače a nenastavujte čas. Digestoř použije dříve nastavený čas. Po každých 5 s se nastavení sníží o jednu sekundu. To bude fungovat, dokud nebude nastaven nový čas.

Pokud se při zapnutém časovači dotknete tlačítka otáček nebo osvětlení, funkce časovače se automaticky zruší.

ŘEŠENÍ POTÍŽÍ

Závada	Možná příčina	Řešení
Světlo svítí, ale motor nefunguje	Ventilátor je vypnut	Zapněte ventilátor.
	Ventilátor je porouchaný	Kontaktujte servisní středisko.
	Porucha motoru	Kontaktujte servisní středisko.
Nesvítí světlo, motor nefunguje	Přepálená pojistka v domácnosti	Resetujte/vyměňte pojistky.
	Kabel napájení uvolněný nebo odpojený	Zasuňte kabel do zásuvky. Zapněte zásuvku.
Uniká olej	Jednosměrný ventil nebo výstup nejsou utěsněny	Vymontujte jednosměrný ventil a utěsněte.
	Únik z připojení komína a krytu.	Odpojte komín a utěsněte.
Světla nesvítí	Vadná/porouchaná žárovka	Vyměňte žárovku podle těchto pokynů.
Nedostatečné sání	Vzdálenost mezi digestoří a sporákem a je příliš velká	Umístěte digestoř do správné vzdálenosti.
Digestoř se naklání	Upevňovací šrouby nejsou dostatečně utažené.	Utáhněte šrouby, aby byla digestoř ve vodorovné poloze.

POZNÁMKA:



Jakékoliv opravy elektrického zapojení tohoto spotřebiče musí být v souladu s místními, národními a federálními zákony. Pokud je chcete provést a máte pochybnosti, kontaktujte servisní centrum. Před otevřením jednotky ji vždy odpojte od napájení.

ÚDRŽBA A ČIŠTĚNÍ

Pozor:

- Před údržbou nebo čištěním musí být digestoř odpojena od napájení. Zkontrolujte, že je digestoř vypnutá a odpojena od zásuvky.



- Vnější povrchy jsou náchylné k poškrábání a zdrsňení, proto postupujte podle pokynů pro čištění, aby byl zajištěn co nejlepší výsledek bez poškození.

OBECNÉ INFORMACE

Čištění a údržba spotřebiče se musí provádět, když je spotřebič vychladlý. Zabraňte, aby na povrchu zůstaly zásadité nebo kyselé látky (šťáva z citronu, ocet atd.).

NEREZOVÁ OCEL

Nerezovou ocel je nutné pravidelně čistit (každý týden), aby byla zajištěna její dlouhá životnost. Vysušte čistým suchým hadrem. Lze použít specializovaný prostředek na čištění nerezové oceli.

POZNÁMKA:

Dokonale otřete, aby se nezobrazily na nerezové oceli šmouhy.

POVRCH OVLÁDACÍHO PANELU

Povrch ovládacího panelu lze čistit mýdlovou vodou. Před čištěním zkontrolujte, že je hadr čistý a dobře vyždímaný. Po čištění odstraňte vlhkost suchým měkkým hadrem.

Důležité

Pouijte neutrální čisticí prostředky a nepoužívejte silné chemikálie, silné domácí čisticí prostředky nebo produkty obsahující drsné částice, které by mohly ovlivnit vzhled spotřebiče a odstranit nápisy na ovládacím panelu a zneplatnit záruku.

MŘÍŽKOVÉ TUKOVÉ FILTRY

Mřížkové filtry lze čistit rukou.

- Odstraňte dekorativní panel [04] a otřete jej do čista navlhčeným hadrem. Poté zatlačte na 2 výstupky a vyjměte hliníkový filtr.

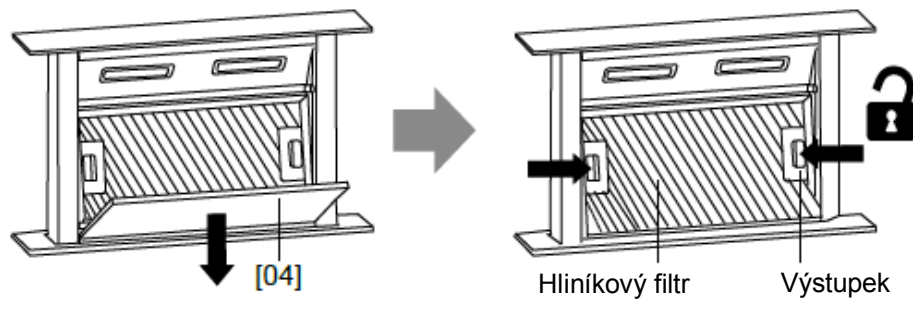

- Otočte hliníkový filtr nohama vzhůru. Poté odstraňte filtr z aktivního uhlí.

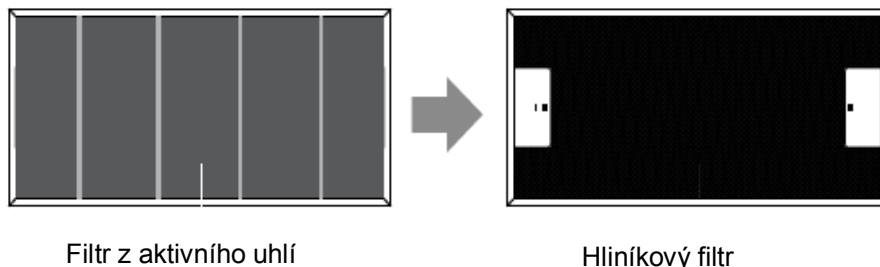

- Ponořte hliníkový filtr do roztoku teplé vody a jemného čisticího prostředku na 10 minut.

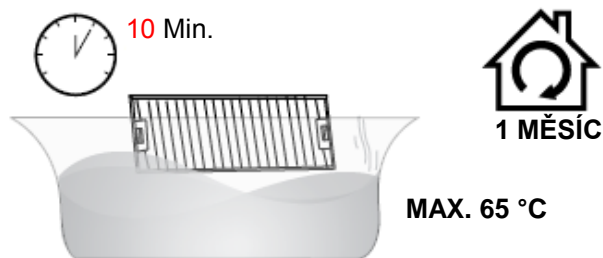

- Vyčistěte měkkým hadrem/kartáčem. Důkladně vypláchněte a dobře osušte.
- Filtr čistěte jednou za měsíc. Pokud je digestoř používána více než 2 hodiny denně, doporučujeme častější čištění.
- V závislosti na četnosti používání digestoře, vyměňte filtr včas! Vždy používejte originální filtry od výrobce.

Vložení filtrů

- Po vyčištění nasadte filtr z aktivního uhlí na hliníkový filtr. Poté zajistěte 4 dráty.

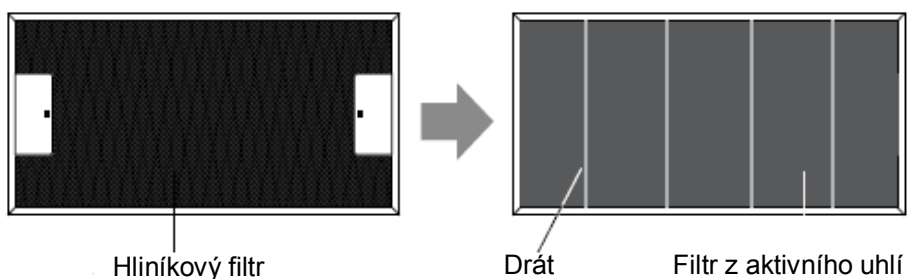

- Vložte hliníkový filtr do digestoře. Poté nasadte dekorativní panel [04] a zavřete jej.

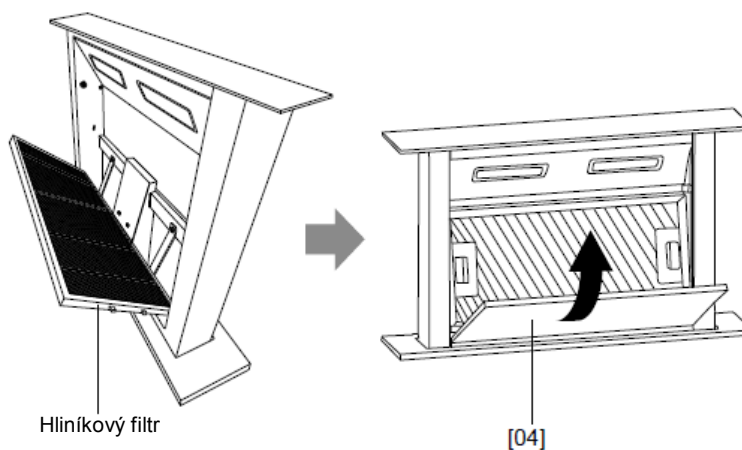

POZNÁMKA:

- Zkontrolujte, že je filtr správně usazen. Jinak se uvolní, což může být nebezpečné.
- Po připojení filtru z aktivního uhlí se síla sání sníží.

VÝMĚNA ŽÁROVKY

<p>Důležité:</p> 	<ul style="list-style-type: none">✧ Žárovku musí vyměnit výrobce, jeho servisní zástupce nebo podobná kvalifikovaná osoba.✧ Před jakoukoliv údržbou spotřebiče vždy vypněte napájení elektrickým proudem. Před tím, než se žárovky dotknete, zkontrolujte, že je zcela vychladlá.✧ Při manipulaci se žárovkou ji držte hadrem nebo pracujte v rukavicích, aby se na žárovku nedostal pot, který by zkrátil životnost žárovky.
--	---

Výměna LED světla

1. Vypněte spotřebič a vytáhněte jej ze zásuvky.
2. Šroubovákem odšroubujte 4 šrouby rámu panelu.
3. Vytáhněte vodič světla a odeberte panel
4. Odšroubujte šrouby objímky světla a vyměňte světlo
5. Připojte vodič a namontujte pomocí šroubů panel.

Poznámka: Při výměně vypněte napájení a odpojte digestoř. Výměnu světla musí provést pouze kvalifikovaný servisní technik.

- ILCOS D kód pro toto světlo je: DSL-4-S-350

--LED moduly -LED světlo strip

– Max. příkon: 1*4 W

– Napětí: DC 12 V

--Rozměry :350mm



OCHRANA ŽIVOTNÍHO PROSTŘEDÍ



Tento spotřebič je označen v souladu s Evropskou směrnicí 2012/19/EU o odpadních elektrických a elektronických zařízeních z roku 2013, která se týká elektrických a elektronických zařízení (OEEZ). OEEZ obsahuje znečišťující látky (které mohou mít negativní dopad na životní prostředí) i základní prvky (které lze znovu použít). Je důležité, aby OEEZ prošel specifickými úpravami, a znečišťující látky tak byly správně odstraněny a zlikvidovány, a aby byly obnoveny všechny materiály. Jednotlivci mohou hrát důležitou roli při zajišťování toho, aby se OEEZ nestal záležitostí pro životní prostředí. Je nezbytné dodržovat několik základních pravidel:

- OEEZ se nesmí likvidovat jako domovní odpad;
- OEEZ by měl být odvezen do vyhrazených sběrných oblastí spravovaných městskou radou neboregistrovanou společností.

V případě objemného OEEZ mohou být v mnoha zemích k dispozici sběry z domácností. Při zakoupení nového spotřebiče lze vrátit starý spotřebič prodejci, který je povinen jej jednorázově bezplatně přijmout, pokud je spotřebič obdobného typu a má stejné funkce jako zakoupený spotřebič.

POZNÁMKA:

Níže je uvedeno, jak je možné omezit celkový dopad na životní prostředí (např. úsporou energie při vaření).

- (1) Namontujte digestoř do správného místa s dobrým větráním.
- (2) Pravidelně digestoř čistěte, aby nebylo blokováno proudění vzduchu.
- (3) Nezapomeňte po vaření vypnout světlo digestoře.
- (4) Nezapomeňte po vaření vypnout digestoř.

INFORMACE PRO ROZEBRÁNÍ

Nerozebírejte spotřebič jiným způsobem, než je uvedeno v návodu. Digestoř nesmí rozebírat uživatel. Na konci životnosti nesmí být spotřebič likvidován společně s komunálním odpadem. Pokyny pro likvidaci získáte u místních úřadů nebo prodejce.

HADD9SS6B
Hotte aspirante
Manuel d'instruction

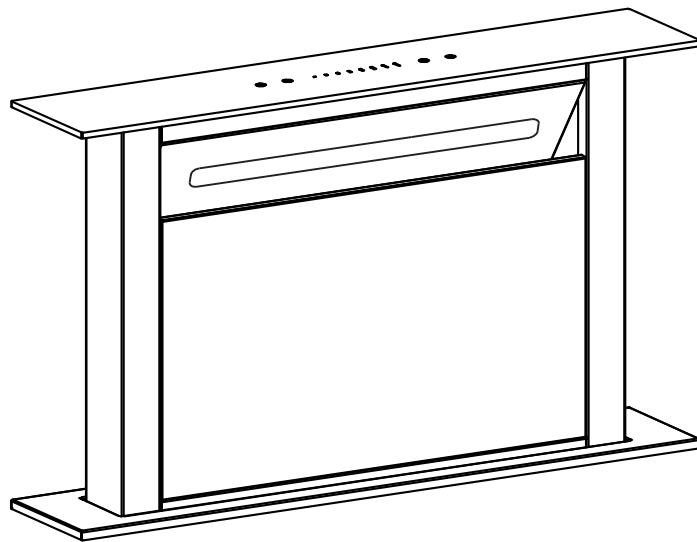

Sommaire

1	Consignes de sécurité
2	Installation
3	Commencez à utiliser votre hotte aspirante
4	Dépannage
5	Entretien et nettoyage
6	Protection de l'environnement

CONSIGNES DE SÉCURITÉ

Ce manuel explique comment installer et utiliser correctement votre hotte aspirante. Veuillez le lire attentivement avant toute utilisation même si vous connaissez bien le produit. Le manuel doit être conservé en lieu sûr pour pouvoir le consulter en cas de besoin.

À ne jamais faire :

- Ne tentez pas d'utiliser la hotte aspirante sans les filtres à graisse ou si les filtres sont excessivement encrassés !
- Ne l'installez jamais au-dessus d'une cuisinière avec un grill de haut niveau.
- Ne laissez pas les poêles à frire sans surveillance pendant leur utilisation car les huiles ou les graisses surchauffées pourraient prendre feu.
- Ne laissez jamais des flammes nues sous la hotte aspirante.



- Si la hotte aspirante est endommagée, n'essayez pas de l'utiliser.
- Ne flambez rien sous la hotte aspirante.
- ATTENTION : Les parties accessibles peuvent devenir chaudes lors de l'utilisation avec des appareils de cuisson.
- La distance minimale entre la surface de support pour les récipients de cuisson sur la plaque de cuisson et la partie la plus basse de la hotte aspirante. (Quand la hotte aspirante est située au-dessus d'une cuisinière à gaz, cette distance doit être d'au moins 65 cm)
- L'air ne doit pas être évacué dans un conduit utilisé pour les fumées provenant d'appareils de combustion à gaz ou fonctionnant avec d'autres carburants.



À toujours faire :

- Important ! Coupez toujours l'alimentation électrique durant

l'installation et l'entretien, comme par exemple quand vous changez une ampoule.

- La hotte aspirante doit être installée conformément aux instructions d'installation et toutes les mesures doivent être respectées.
- Tout le travail d'installation doit être effectué par une personne compétente ou un électricien qualifié.
- Veuillez faire attention quand vous jetez l'emballage. Les enfants pourraient se blesser avec.
- Faites attention aux bords coupants à l'intérieur de la hotte aspirante durant l'installation et le nettoyage.
- Quand la hotte aspirante est située au-dessus d'une cuisinière, la distance minimale entre la surface de support pour les récipients de cuisson sur la plaque de cuisson et la partie la plus basse de la hotte aspirante doit être la suivante :

Cuisinières à gaz :	75 cm
Cuisinières électriques :	65 cm
Cuisinières à charbon ou à mazout :	75 cm
- Vérifiez que les coudes des conduits ne sont pas inférieurs à 90 degrés car cela réduirait l'efficacité de la hotte aspirante.
- Avertissement : Si les vis ou le dispositif de fixation ne sont pas installés conformément à ces instructions, cela peut provoquer des dangers électriques
- Avertissement : Avant d'accéder aux bornes, il faut débrancher tous les circuits d'alimentation.

À toujours faire :

- Placez toujours le couvercle sur les casseroles et les poêles quand vous cuisinez sur une cuisinière à gaz.
- En mode extraction, l'air de la pièce est éliminé par la hotte aspirante. Vérifiez que des mesures de ventilation correctes sont adoptées. La hotte

aspirante élimine les odeurs de la pièce mais pas la vapeur.

- La hotte aspirante est réservée à un usage domestique.



- Si le cordon d'alimentation est endommagé, faites-le remplacer par le fabricant, le service après-vente ou un électricien qualifié pour éviter tout risque d'accident.
- Cet appareil peut être utilisé par des enfants âgés de 8 ans et plus et par des personnes à capacités physiques, sensorielles ou intellectuelles réduites ou sans expérience et connaissances, s'ils sont sous une surveillance appropriée ou bien s'ils ont été informés quant à l'utilisation de l'appareil de manière sûre, et s'ils comprennent les risques impliqués. Les enfants ne doivent pas jouer avec l'appareil. Le nettoyage et l'entretien ne doivent pas être effectués par des enfants sans surveillance.



À toujours faire :

- Attention : L'appareil et ses parties accessibles peuvent devenir chauds

durant le fonctionnement. Évitez de toucher les éléments qui chauffent. Les enfants âgés de moins de 8 ans doivent rester à distance à moins d'être surveillés en permanence.

- Il faut disposer d'une ventilation appropriée dans la pièce où la hotte aspirante est utilisée en même temps que d'autres appareils brûlant du gaz ou d'autres carburants.
- Il existe un risque d'incendie si le nettoyage n'est pas effectué conformément aux instructions.
- Les réglementations relatives à l'évacuation de l'air doivent être respectées.
- Nettoyez régulièrement votre appareil en suivant la méthode fournie dans le chapitre ENTRETIEN.
- Pour des raisons de sécurité, veuillez n'utiliser que des vis de fixation ou de montage de la même taille que celle recommandée dans ce manuel d'instruction.
- En ce qui concerne les détails sur la méthode et la fréquence de nettoyage, veuillez vous reporter au paragraphe relatif à l'entretien et au nettoyage dans le manuel d'instruction.
- Le nettoyage et l'entretien ne doivent pas être effectués par des enfants sans surveillance.
- Quand la hotte aspirante et les appareils alimentés par autre chose que de l'électricité fonctionnent simultanément, la pression négative à l'intérieur de la pièce ne doit pas dépasser 4 Pa (4 x 10⁻⁵ bar).
- **AVERTISSEMENT** : Risque d'incendie : ne rangez pas des objets sur les surfaces de cuisson.
- Il ne faut pas utiliser de nettoyeur vapeur.
- Ne tentez JAMAIS d'éteindre un incendie avec de l'eau, mais éteignez l'appareil puis couvrez la flamme par exemple avec un couvercle ou une couverture pare-flammes.

INSTALLATION (ÉVENT À L'EXTÉRIEUR)

Si vous avez une sortie vers l'extérieur, votre hotte aspirante peut être raccordée comme sur l'image ci-dessous au moyen d'un conduit d'extraction (émail, aluminium, tuyau flexible ou matériau ininflammable avec un diamètre intérieur de 150 mm)

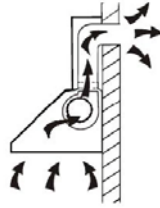

Avant l'installation, éteignez l'unité et débranchez-la de la prise.

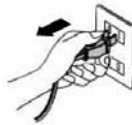

1. La hotte aspirante doit être placée à une distance de 15 mm au-dessus de la surface de cuisson pour un meilleur effet. (Voir Fig. 1)
2. Placez la hotte dans le trou de l'armoire (Voir fig. 2). Utilisez 4 vis ST4*8 et vis ST4*14 et un verrou de fixation pour fixer la hotte (Voir fig. 3).

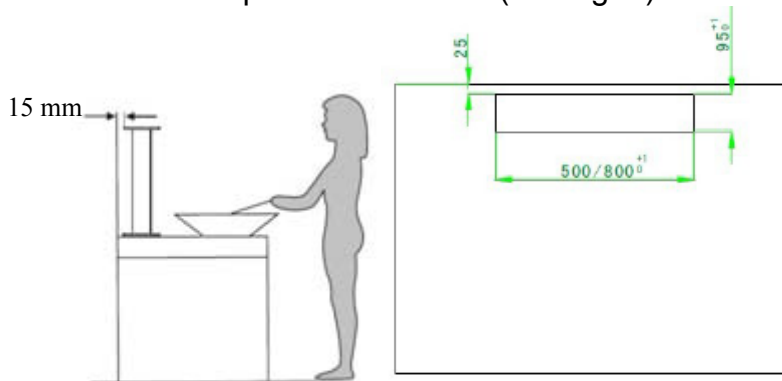

Fig. 1

Fig. 2

3. Raccordez le boîtier et la hotte au moyen de 8 vis M10*10, le sens du vent étant haut, bas, gauche, droite, l'utilisateur peut choisir en fonction de la place de l'armoire (Voir fig. 4).

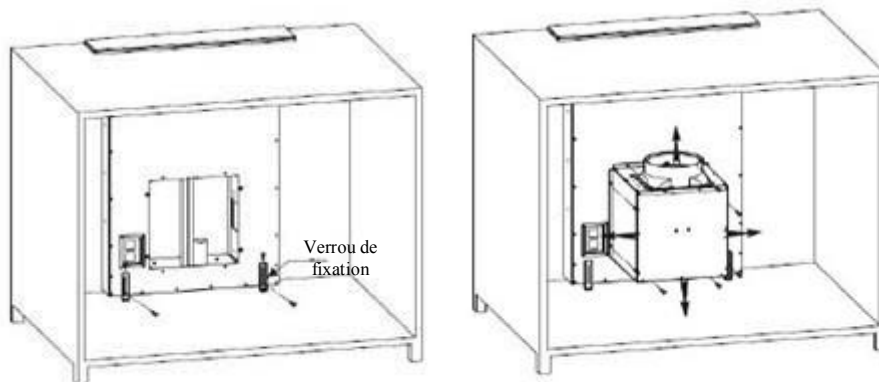

Fig. 3

Fig. 4

4. Fixez la gaine sur la sortie et utilisez 4 vis ST4* pour fixer le boîtier du circuit imprimé, branchez le courant et finissez l'installation (Voir fig. 5).

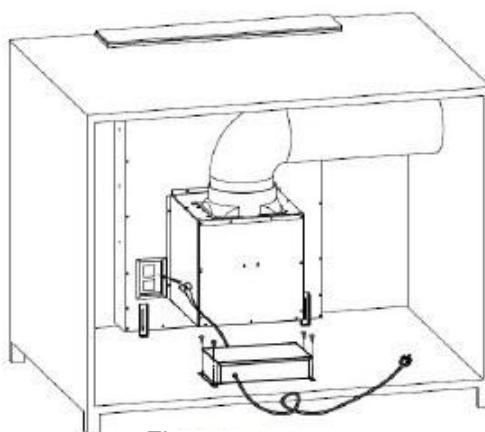



Fig. 5

<p>AVERTISSEMENT :</p> 	<ul style="list-style-type: none"> ➤ Pour des raisons de sécurité, veuillez n'utiliser que des vis de fixation ou de montage de la même taille que celle recommandée dans ce manuel d'instruction. ➤ Si les vis ou le dispositif de fixation ne sont pas installés conformément à ces instructions, cela peut provoquer des dangers électriques.
--	--

Commencez à utiliser votre hotte aspirante

Commande à glissière

Ce système de commande est formé de deux parties, un tableau d'alimentation et un panneau tactile.

Le panneau tactile contient cinq touches de fonction (alimentation, vitesse, éclairage, minuterie, commande à glissière)



Utilisation des fonctions

1 Quand vous appuyez sur Alimentation, la hotte aspirante passera en veille avec le rétroéclairage allumé, le rétroéclairage s'éteindra au bout de 5 secondes sans aucune opération, pour utiliser à nouveau la hotte, effleurez n'importe quelle touche pour la faire sortir de l'état de veille.

2 Effleurez la touche d'alimentation  pendant 2 secondes, la hotte coulisse vers le haut et

fonctionne à la première vitesse. Effleurez à nouveau la touche d'alimentation  pendant 2 secondes, la hotte glisse vers le bas et cesse de fonctionner. Si vous arrêtez la hotte sans arrêter le moteur, quand vous ouvrirez à nouveau la hotte, celle-ci fonctionnera à la vitesse à laquelle elle fonctionnait la dernière fois.

2.1 Appuyez sur la touche d'alimentation , quand la hotte se déplace vers le haut ou vers le bas, la hotte cessera de bouger tandis que le moteur continuera de fonctionner. Appuyez à

nouveau sur la touche d'alimentation  , la hotte recommence à bouger.



3. Paramètre de vitesse et marche/arrêt du moteur :





3.1 Effleurez la touche de vitesse  , le moteur s'allume, effleurez-la à nouveau, le moteur s'éteint.

3.2 Comment régler la vitesse ? Touchez cette zone  , en faisant glisser votre doigt dessus. Quand votre doigt s'arrête sur le premier ou le deuxième point, le moteur fonctionne à la vitesse la plus basse. Quand votre doigt s'arrête sur le troisième ou le quatrième point, le moteur fonctionne à la deuxième vitesse. Quand votre doigt s'arrête sur le cinquième ou le sixième point, le moteur fonctionne à la troisième vitesse. Quand votre doigt s'arrête sur le septième ou le huitième point, le moteur fonctionne à la vitesse la plus élevée.

4. Éclairage :



4.1. Après le glissement vers le haut de la hotte, les lumières s'allument automatiquement en 8 à 10 secondes.

4.2 Effleurez la touche de l'éclairage  , les lumières s'éteignent. Effleurez à nouveau la touche de l'éclairage  , les lumières s'éteignent.

4.3 Quand vous effleurez la touche de l'éclairage  , la lumière pilote clignote. Faites glisser la touche  pour contrôler l'intensité lumineuse quand la lumière pilote clignote. Quand vous entrez dans le contrôle de l'intensité lumineuse, la touche à glissière  contrôle l'intensité lumineuse. Il y a 8 vitesses pour la touche à glissière relatives à l'éclairage, chaque vitesse correspond à une intensité lumineuse. Quand vous effleurez la touche à glissière  et que vous la faites coulisser vers une lumière, celle-ci sera allumée et la lumière aura l'intensité lumineuse correspondante. Vous pouvez également utiliser les touches manuelles en effleurant la touche  pour faire fonctionner la hotte sur une lumière pilote et elle sera allumée sur l'intensité lumineuse correspondante. La lumière pilote cessera de clignoter au bout de 15 s si aucun réglage de fonction n'est effectué.

5. Touche de la minuterie

5.1 Effleurez la touche de la minuterie  quand l'éclairage est allumé ou que le moteur est en marche ; la hotte passera en mode minuterie. Quand la lumière pilote de la minuterie clignote,

faites glisser la touche  pour sélectionner la section de la minuterie. Il y a huit sections de la touche de la minuterie quand la minuterie est activée, à savoir : 5-10-15-20-25-30-35-40, effleurez la touche de la minuterie  pour passer en mode minuterie quand vous confirmez la section de la minuterie. Ou passez en mode minuterie automatiquement au bout de 5 s. Le moteur et l'éclairage s'éteignent automatiquement quand la minuterie s'arrête, la hotte passe alors en mode veille et le couvercle décoratif se ferme automatiquement.

5.2 Utilisez la fonction minuterie à nouveau quand vous maintenez l'appareil allumé, effleurez la touche de la minuterie mais sans régler de durée, la hotte conservera la durée configurée la dernière fois. Elle diminuera d'une seconde au bout de 5 s. Elle fonctionnera comme un nouveau délai après une nouvelle configuration.

Effleurez la touche de la vitesse ou contrôlez l'intensité lumineuse quand la minuterie est en marche, la fonction minuterie sera automatiquement supprimée.

DÉPANNAGE

Problème	Cause possible	Solution
La lumière est allumée mais le moteur ne fonctionne pas	Le ventilateur est éteint	Sélectionnez une position du commutateur du ventilateur.
	Panne du commutateur du ventilateur	Contactez le centre d'assistance.
	Panne du moteur	Contactez le centre d'assistance.
La lumière ne fonctionne pas, le moteur ne fonctionne pas	Les fusibles de la maison ont sauté	Remettez/Remplacez les fusibles.
	Cordon d'alimentation lâche ou débranché	Rebranchez le cordon à la prise de courant. Mettez sous tension la prise de courant.
Fuite d'huile	Le clapet anti-refoulement et la sortie ne sont pas bien étanches	Ôtez le clapet anti-refoulement et rendez-le étanche avec du mastic.
	Fuite au niveau du raccordement de la cheminée et du couvercle	Ôtez la cheminée et rendez-la étanche.
Les lumières ne fonctionnent pas	Ampoules cassées/défectueuses	Changez les ampoules selon ces instructions.
Aspiration insuffisante	La distance entre la hotte aspirante et la plaque de cuisson au gaz est trop importante	Remontez la hotte aspirante à la bonne distance.
La hotte aspirante est inclinée	La vis de fixation n'est pas suffisamment serrée	Serrez la vis de suspension et placez-la à l'horizontale.

REMARQUE :



Toute réparation électrique sur cet appareil doit être conforme aux lois locales et nationales. Veuillez contacter le centre d'assistance si vous avez des doutes avant d'effectuer toute réparation. Débranchez toujours l'unité de la source d'alimentation quand vous ouvrez l'unité.

ENTRETIEN ET NETTOYAGE

Attention :

- Avant d'effectuer l'entretien ou le nettoyage, vous devez débrancher la hotte aspirante de l'alimentation. Vérifiez que la hotte aspirante est éteinte au niveau de la prise murale et que la fiche est débranchée.
- Les surfaces extérieures sont susceptibles d'être rayées et de subir des abrasions, veuillez donc respecter les instructions de nettoyage pour garantir le meilleur résultat possible sans dégât.



GÉNÉRALITÉS

Le nettoyage et l'entretien doivent être effectués quand l'appareil est froid, en

particulier pour le nettoyage. Évitez de laisser des substances alcalines ou acides (jus de citron, vinaigre, etc.) sur les surfaces.

ACIER INOXYDABLE

Il faut nettoyer régulièrement (par ex. une fois par semaine) l'acier inoxydable pour garantir une longue durée de vie. Essuyez-le avec un chiffon doux et sec. Un liquide de nettoyage spécialement conçu pour l'acier inoxydable peut être utilisé.

REMARQUE :

Veillez à essuyer l'appareil le long du grain de l'acier inoxydable pour éviter l'apparition de rayures croisées.

SURFACE DU PANNEAU DE COMMANDE

Le panneau de commande peut être nettoyé avec de l'eau savonneuse chaude. Vérifiez que le chiffon est propre et bien essoré avant d'effectuer le nettoyage. Utilisez un chiffon doux et sec pour éliminer l'excès d'humidité restant après le nettoyage.

Important

Utilisez des détergents neutres et évitez les produits chimiques agressifs, les détergents ménagers puissants ou les produits contenant des abrasifs, car cela affectera l'aspect de l'appareil et pourrait éliminer les dessins imprimés sur le panneau de commande et rendre la garantie caduque.

FILTRES À TAMIS À GRAISSE

Les filtres à tamis peuvent être nettoyés à la main.

- Enlevez la planche décorative [04] et essuyez-la avec un chiffon humide. Puis ôtez le filtre en aluminium en appuyant et en tenant les 2 fentes.

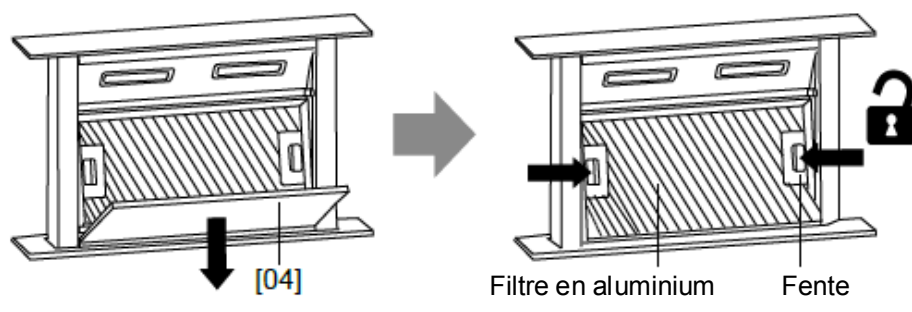

- Retournez le filtre en aluminium. Puis détachez le filtre à charbon.

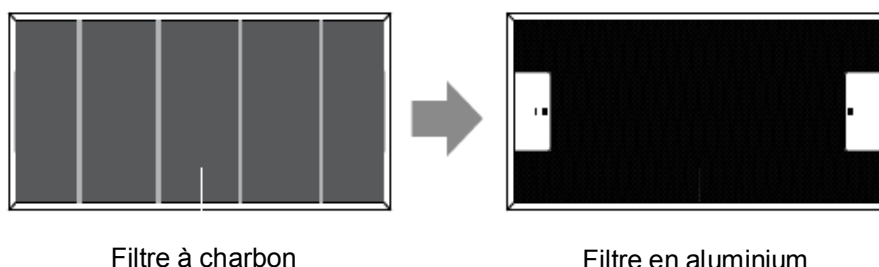

- Plongez le filtre en aluminium dans la solution d'eau chaude et de détergent doux pendant 10 minutes environ.

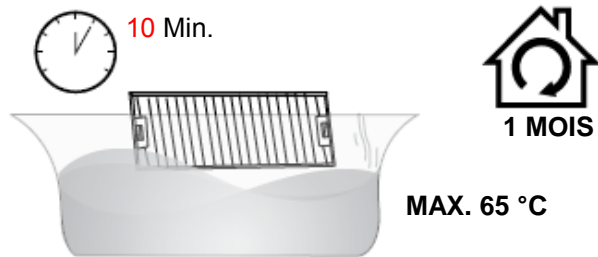

- Nettoyez avec une brosse/un chiffon doux. Rincez soigneusement et séchez bien.
- Nettoyez le filtre tous les mois. Si vous utilisez la hotte pendant plus de 2 heures par jour, nous vous conseillons d'augmenter la fréquence de nettoyage.
- En fonction de la fréquence d'utilisation de la hotte, remplacez le filtre à temps ! Utilisez toujours des filtres authentiques du fabricant.

Fixation des filtres

- Après le nettoyage, fixez le filtre à charbon sur le filtre en aluminium. Puis attachez-le avec 4 fils de fer.

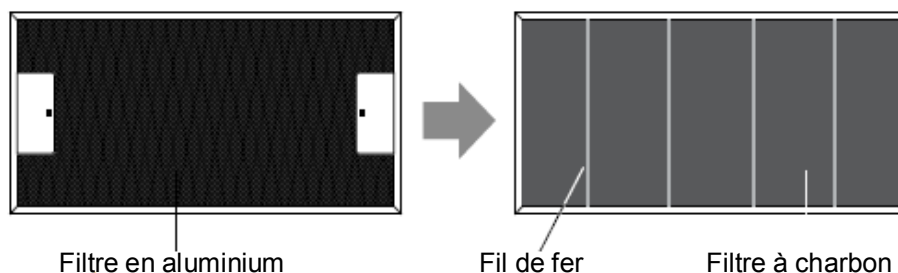

- Introduisez le filtre en aluminium dans la hotte aspirante. Puis introduisez la planche décorative [04] et fermez-la.

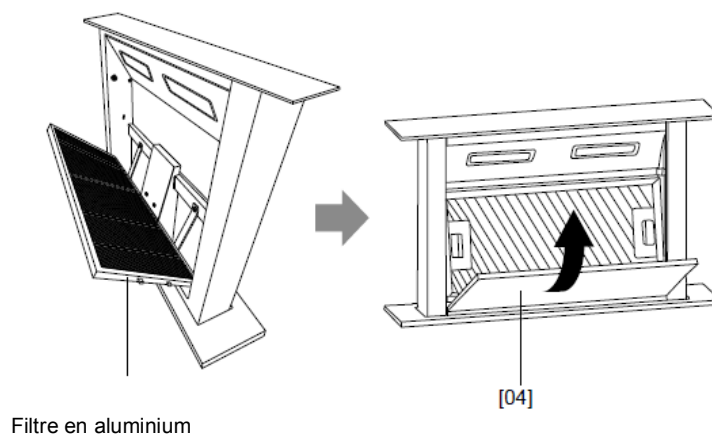

REMARQUE :

- Assurez-vous que le filtre est bien verrouillé. Sinon, il pourrait se détacher et devenir dangereux.
- Quand le filtre à charbon actif est fixé, la puissance d'aspiration diminue.

REMPACEMENT DE L'AMPOULE

<p>Important :</p> 	<ul style="list-style-type: none">✧ L'ampoule doit être remplacée par le fabricant, le service après-vente ou d'autres personnes qualifiées.✧ Coupez toujours le courant avant d'effectuer toute opération sur l'appareil. Quand vous manipulez l'ampoule, assurez-vous qu'elle ait entièrement refroidi avant tout contact direct avec les mains.✧ Quand vous manipulez les ampoules, faites-le avec un chiffon ou des gants pour vous assurer tout contact entre de la transpiration et l'ampoule car cela peut réduire la durée de vie de l'ampoule.
--	---

Changer l'éclairage à LED

1. Éteignez l'appareil et débranchez-le.
 2. Dévissez les 4 vis sur le panneau en verre extérieur avec un tournevis.
 3. Sortez le fil de l'éclairage et ôtez le panneau en verre extérieur.
 4. Dévissez les vis sur l'étrier de l'éclairage et changez l'ampoule.
 5. Branchez le fil de l'éclairage et montez le panneau en verre extérieur en le vissant.
- Remarque : assurez-vous que le courant est coupé et ôtez la hotte aspirante du mur pour effectuer le remplacement. Le changement d'ampoule ne doit être effectué que par du personnel qualifié.

- Le code **ILCOS D** pour cette lampe est le suivant : **DSL-4-S-350**
- modules LED -LED Barrette d'éclairage
- Puissance maxi : 1*4 W
- Plage de tension : DC 12 V
- Dimensions :350mm



PROTECTION DE L'ENVIRONNEMENT



Cet appareil est conforme à la directive Européenne 2012/19/UE relative aux règlements 2013 sur les Déchets d'équipements électriques et électroniques (DEEE) (Waste Electrical and Electronic Equipment - WEEE). La catégorie DEEE recouvre à la fois les substances polluantes (pouvant avoir des retombées négatives sur l'environnement) et les composants de base (pouvant être réutilisés). Il est important que les DEEE subissent des traitements spécifiques pour éliminer et jeter correctement les polluants et récupérer tous les matériaux. Chaque individu peut jouer un rôle important en veillant à ce que les produits DEEE ne deviennent pas un problème pour l'environnement. Pour cela, est essentiel de suivre quelques règles de base :

- les DEEE ne doivent pas être traités comme des déchets ménagers ;
- les DEEE doivent être amenés à des zones de collecte spécifiques gérées par le conseil municipal ou une société dûment enregistrée.

Dans de nombreux pays, des décharges domestiques peuvent être disponibles pour de grands DEEE. Lorsque vous achetez un nouvel appareil, l'ancien peut

REMARQUE :

Les indications suivantes montrent comment réduire l'impact total sur l'environnement (par ex. utilisation de l'énergie) du processus de cuisson.

- (1) Installez la hotte aspirante à un endroit approprié disposant d'une ventilation efficace.
- (2) Nettoyez la hotte aspirante régulièrement de manière à ne pas obstruer le conduit d'air.
- (3) N'oubliez pas d'éteindre la lumière de la hotte aspirante après avoir cuisiné.
- (4) N'oubliez pas d'éteindre la hotte aspirante après avoir cuisiné.

INFORMATIONS POUR LE DÉMONTAGE

Ne démontez pas l'appareil autrement que ce qui est indiqué dans le manuel d'utilisation. L'appareil ne doit pas être démonté par l'utilisateur. À la fin de sa durée de vie, l'appareil ne doit pas être jeté avec les ordures ménagères. Adressez-vous aux autorités locales ou au revendeur pour connaître la méthode de recyclage.

HADD9SS6B

Cappa per cucina

Manuale di istruzioni

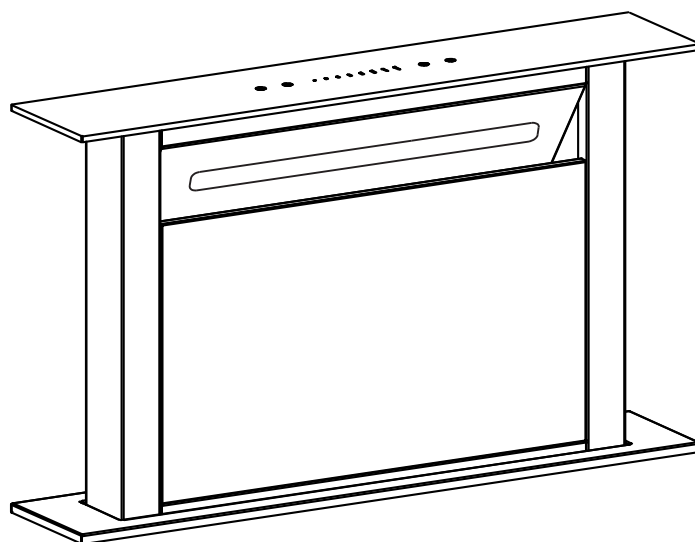

Indice

1	Avvertenze sulla sicurezza
2	Installazione
3	Funzionamento della cappa
4	Soluzione dei problemi
5	Pulizia e manutenzione
6	Protezione dell'ambiente

AVVERTENZE SULLA SICUREZZA

Questo manuale fornisce istruzioni per installare e utilizzare correttamente la cappa, per cui occorre consultarle attentamente anche se il prodotto è già conosciuto. Conservare questo manuale in un luogo sicuro per consultazioni successive.

Cosa non fare:

- Non utilizzare la cappa se i filtri per il grasso mancano o sono sporchi.
- Non installare su fornelli che producono fiamme alte.
- Non lasciare incustodite le padelle per le frittiture, in quanto il surriscaldamento dell'olio o dei grassi potrebbe provocare incendi.
- Non produrre fiamme alte sotto la cappa.



- Non utilizzare la cappa se è danneggiata.
- Non cucinare pietanze al flambé sotto la cappa.
- **ATTENZIONE:** i componenti accessibili potrebbero diventare troppo caldi quando la cappa viene utilizzata con altri elettrodomestici per la cottura degli alimenti.
- Attenersi alla distanza minima tra la superficie di supporto delle pentole sul piano cottura e la parte inferiore della cappa. Se la cappa viene installata su un elettrodomestico a gas, la distanza minima è almeno 65 cm.
- L'aria non deve essere scaricata nella canna fumaria utilizzata per l'evacuazione dei fumi di elettrodomestici che bruciano gas o altri combustibili.



Cosa

fare:

- **Importante:** durante l'installazione e la manutenzione (ad es. la sostituzione

della lampadina), scollegare sempre la fonte di alimentazione elettrica.

- La cappa deve essere installata esattamente come descritto nelle istruzioni.
- L'installazione deve essere effettuata da un elettricista professionista o da una persona competente.
- Smaltire correttamente i materiali di imballo, mantenendoli fuori dalla portata dei bambini.
- Accertarsi che nella cappa non rimangano oggetti taglienti, specialmente durante le operazioni di installazione e manutenzione.
- Se la cappa viene installata su un elettrodomestico a gas, rispettare la distanza minima tra la superficie di supporto delle pentole sul piano cottura e la parte inferiore della cappa:
Fornelli a gas: 75 cm
Fornelli elettrici: 65 cm
Fornelli a olio o carbone: 75 cm
- Accertarsi che le curvature dei tubi non siano inferiori a 90 gradi, altrimenti l'efficienza della cappa diminuisce.
- **Avvertenza:** per evitare pericoli dovuti all'elettricità, installare tutte le viti e i dispositivi di fissaggio descritti nelle presenti istruzioni.
- **Avvertenza:** scollegare l'alimentazione elettrica prima di accedere ai terminali elettrici.

Cosa fare:

- Se il fornello è a gas, coprire sempre le pentole con i coperchi.
- In modalità estrazione, l'aria nell'ambiente viene rimossa dalla cappa. Predispone un'adeguata

ventilazione. La cappa elimina gli odori dall'ambiente, ma non il vapore.

- La cappa deve essere utilizzata solo in ambienti domestici.



- Se il cavo di alimentazione è danneggiato deve essere sostituito dal produttore, da un rappresentante o da una persona competente per evitare rischi.
- Questo elettrodomestico può essere utilizzato da bambini di almeno 8 anni, da persone con ridotte capacità fisiche, sensoriali o mentali e da persone inesperte solo se sono controllate o se hanno appreso le modalità di utilizzo sicuro dell'elettrodomestico e sono consapevoli dei relativi rischi. Impedire ai bambini di giocare con l'elettrodomestico. La pulizia e la manutenzione non devono essere effettuate dai bambini senza supervisione.



Cosa fare:

- **Attenzione:** l'elettrodomestico e i componenti accessibili potrebbero diventare molto caldi durante l'uso. Non

toccare le resistenze. Tenere lontani i bambini di età inferiore a 8 anni o sorvegliarli continuamente.

- Se la cappa viene utilizzata assieme a elettrodomestici che bruciano gas o altri combustibili, predisporre un'adeguata ventilazione dell'ambiente.
- Per evitare il rischio di incendi, eseguire le operazioni di pulizia come descritto nelle istruzioni.
- Attenersi scrupolosamente alle norme e ai regolamenti inerenti allo scarico dell'aria.
- Pulire periodicamente l'elettrodomestico con il metodo descritto nel capitolo **MANUTENZIONE**.
- Per motivi di sicurezza, utilizzare solo viti o dispositivi di montaggio delle dimensioni consigliate nel presente manuale di istruzioni.
- Per la frequenza e il metodo di pulizia, fare riferimento alle istruzioni dettagliate contenute nella sezione dedicata alla pulizia e alla manutenzione.
- La pulizia e la manutenzione non devono essere effettuate dai bambini senza supervisione.
- Se la cappa viene utilizzata contemporaneamente ad altri elettrodomestici alimentati con fonti alternative all'elettricità, la pressione negativa dell'ambiente non deve essere superiore a 4 Pa (4×10^{-5} bar).
- **AVVERTENZA:** per evitare il rischio di incendi, non collocare oggetti sulle superfici di cottura.
- Non adoperare elettrodomestici per la pulizia a vapore.
- In caso di incendio, non provare MAI a estinguerlo con l'acqua; spegnere l'elettrodomestico e coprire la fiamma con un coperchio o una coperta antincendio.

INSTALLAZIONE (SCARICO ESTERNO)

Se è disponibile uno scarico esterno, è possibile collegare la cappa a un condotto di estrazione (smaltato, in alluminio, tubo flessibile o materiale non infiammabile con diametro esterno di 150 mm) come illustrato nella figura seguente.

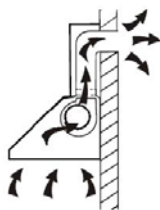

Prima dell'installazione, staccare la spina dalla presa.



1. Collocare la cappa a una distanza minima di 15 mm dalla parete (v. Fig. 1).
2. Collocare la cappa nel foro del vano (v. Fig. 2). Utilizzare 4 viti ST4*8 e ST4*14 e il dispositivo di fissaggio per bloccare la cappa (v. Fig. 3).



Figura 1

Figura 2

3. Collegare l'involucro e la cappa con 8 viti M10*10, scegliendo la direzione di aerazione (in alto, in basso, a sinistra o a destra) in base allo spazio del vano (v. Fig. 4).

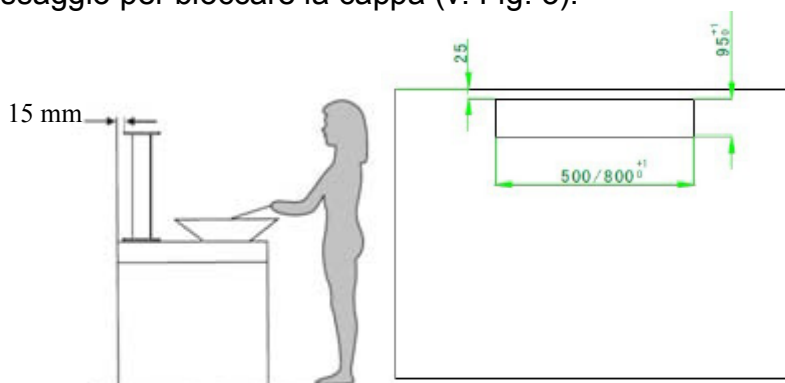

Figura 3

Figura 4

4. Fissare il tubo allo scarico e utilizzare 4 viti ST4*14 per il fissaggio al vano PCB, collegare l'alimentazione e terminare l'installazione (v. Fig. 5).



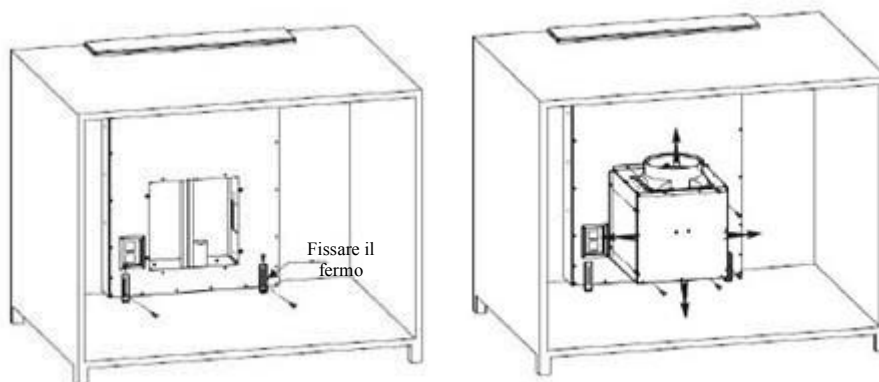

Figura 5

<p>AVVERTENZA:</p> 	<ul style="list-style-type: none"> ➤ Per motivi di sicurezza, utilizzare solo i tipi o dispositivi di montaggio delle dimensioni consigliate nel presente manuale di istruzioni. ➤ Per evitare pericoli dovuti all'elettricità, installare tutte le viti e i dispositivi di fissaggio descritti nelle presenti istruzioni.
--	--

Funzionamento della cappa

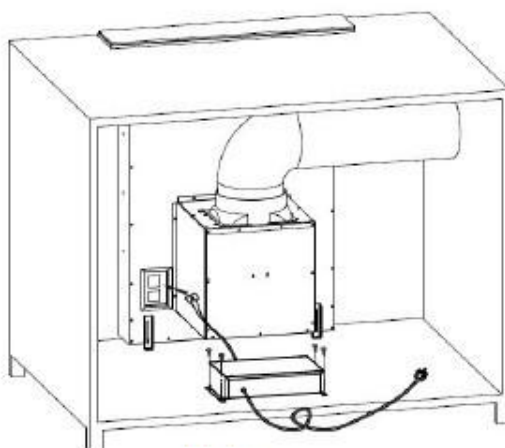
Controllo a scorrimento

Il sistema di controllo è costituito da due elementi: pannello di alimentazione e pannello tattile.



Il pannello tattile include cinque pulsanti (accensione, velocità, illuminazione, timer, controllo a scorrimento)





Timer Illuminazione Controllo a scorrimento Velocità Alimentazione

Funzionamento

1 All'accensione, la cappa rimane in standby con retroilluminazione che si spegne dopo 5 secondi se non viene utilizzata. Per riutilizzare la cappa, toccare un tasto.

2 Toccando il pulsante di accensione  per 2 secondi, la cappa si apre ed entra in funzione alla prima velocità. Toccando nuovamente il pulsante  di accensione per 2 secondi, la cappa si chiude e si spegne. Se si arresta la cappa senza arrestare il motore, quando si riaccende riprende a funzionare all'ultima velocità impostata.

2.1 Premendo il pulsante di accensione , quando la cappa si apre o si chiude, la cappa si blocca e il motore rimane in funzione. Premendo nuovamente il pulsante  di accensione, la cappa riprende a muoversi.



3. Accensione/spengimento del motore e impostazione della velocità:



3.1 Toccando il pulsante della velocità  , il motore si accende; toccando nuovamente il pulsante, il motore si spegne.



3.2 Impostazione della velocità Toccare l'area  facendo scorrere il dito. Arrestando il dito in corrispondenza del primo o del secondo punto, il motore si accende alla velocità minima; arrestando il dito in corrispondenza del terzo o del quarto punto, il motore funziona alla seconda velocità; arrestando il dito in corrispondenza del quinto o del sesto punto, il motore funziona alla terza velocità; arrestando il dito in corrispondenza del settimo o dell'ottavo punto, il motore funziona alla velocità massima.

4. Illuminazione: :



4.1. Dopo l'apertura della cappa, la luce rimane accesa automaticamente per 8-10 secondi.

4.2 Toccando il pulsante dell'illuminazione  , la lampada si spegne. Toccando nuovamente il pulsante dell'illuminazione  , la lampada si accende.

4.3 Toccando il pulsante dell'illuminazione  , la spia lampeggia. Scorrere il pulsante  per controllare l'intensità della luce quando la spia lampeggia.

Passando al controllo dell'intensità della luce, il pulsante di scorrimento  controlla l'intensità luminosa. Per l'illuminazione sono disponibili 8 posizioni per regolare l'intensità luminosa. Toccando il pulsante di scorrimento  e scorrendo su una posizione, la luce si accende con l'intensità luminosa corrispondente. È possibile anche utilizzare i tasti manuali, toccando il pulsante  per azionare la cappa in corrispondenza di una spia per ottenere l'intensità luminosa corrispondente. Se non viene effettuata alcuna regolazione, la spia smette di lampeggiare dopo 15 secondi.

5. Pulsante del timer

5.1 Toccando il pulsante del timer  quando è accesa la luce o il motore è in funzione, la cappa passa alla modalità timer. Quando la spia del timer lampeggia, scorrere il pulsante  per selezionare la funzione timer. Il pulsante del timer prevede 8 posizioni: 5-10-15-20-25-30-35-40. Toccare il pulsante del timer  per accedere alla funzione timer. In alternativa, la funzione timer si attiva automaticamente dopo 5 secondi. Il motore e la luce si spengono automaticamente alla scadenza del timer, la cappa passa in standby e il coperchio decorativo si chiude automaticamente.

5.2 Per riutilizzare la funzione timer all'accensione, toccare il pulsante del timer senza impostare il tempo; la cappa utilizzerà l'ultimo tempo impostato precedentemente, diminuendolo dopo 5 secondi; impostando un altro tempo, funzionerà per il nuovo tempo impostato.

Toccando il pulsante della velocità o controllando l'intensità luminosa con il timer in funzione, la funzione timer si annulla automaticamente.

SOLUZIONE DEI PROBLEMI

Guasto	Causa possibile	Soluzione
La luce si accende ma il motore non funziona.	Interruttore del ventilatore spento.	Scegliere una posizione di funzionamento del ventilatore.
	L'interruttore del ventilatore non funziona.	Rivolgersi al centro assistenza.
	Il motore non funziona.	Rivolgersi al centro assistenza.
La luce non si accende ma il motore funziona.	Fusibili dell'impianto bruciati.	Resetare o sostituire i fusibili.
	Cavo di alimentazione allentato o scollegato.	Inserire la spina nella presa di corrente. Accendere la cappa.
Perdita d'olio.	Valvola a 1 via o scarico non sigillati perfettamente.	Staccare la valvola a 1 via e sigillarla.
	Perdita dal collegamento del camino edel coperchio.	Smontare il camino e sigillarlo.
La luce non funziona.	Lampadina guasta.	Sostituire la lampadina come indicato nelle istruzioni.
Aspirazione insufficiente	La distanza tra la cappa e il fornello a gas è eccessiva.	Rimontare la cappa a una distanza corretta.
La cappa si inclina.	La vite di fissaggio non è stata stretta a sufficienza.	Stringere la vite di fissaggio per collocare la cappa orizzontale.

NOTA:



Eventuali riparazioni elettriche all'elettrodomestico devono essere conformi alle normative nazionali e locali. In caso di dubbi, rivolgersi al centro assistenza. Prima di smontare l'elettrodomestico, scollegarlo sempre dalla fonte di alimentazione elettrica.

PULIZIA E MANUTENZIONE

Attenzione:

- Prima di eseguire le operazioni di pulizia e manutenzione, scollegare la cappa dalla fonte di alimentazione elettrica. Accertarsi che la cappa sia spenta e che la spina sia staccata dalla presa.



- Le superfici esterne sono sensibili ai graffi e alle abrasioni, per cui attenersi scrupolosamente alle istruzioni per la pulizia per ottenere i migliori risultati possibili senza danni.

GENERALITÀ

La pulizia e la manutenzione devono essere eseguite con l'elettrodomestico freddo, specialmente la pulizia. Non lasciare sostanze acide o alcaline (ad es. aceto o succo

di limone) sulle superfici.

ACCIAIO INOX

L'acciaio inox richiede una pulizia regolare (ad es. ogni settimana) per ottimizzarne la durata. Pulire con un panno morbido e pulito. È possibile utilizzare detergenti liquidi per acciaio inox.

NOTA:

strofinare lungo la trama dell'acciaio inox per evitare graffi trasversali antiestetici.

SUPERFICIE DEL PANNELLO DI CONTROLLO

Pulire le incrostazioni sul pannello di controllo con acqua calda e sapone. Utilizzare un panno pulito e ben strizzato. Per eliminare l'umidità in eccesso dopo la pulizia, adoperare un panno morbido.

Importante

Utilizzare detergenti neutri, evitando l'impiego di sostanze chimiche, detersivi potenti o prodotti contenenti abrasivi, per evitare macchie o graffi che annullano la garanzia del produttore.

FILTRI ANTIGRASSO A MAGLIA

I filtri a maglia possono essere puliti manualmente.

- Rimuovere il pannello decorativo [04] e strofinarlo con un panno umido per pulirlo.
- Smontare il filtro di alluminio tenendo premute le 2 feritoie.

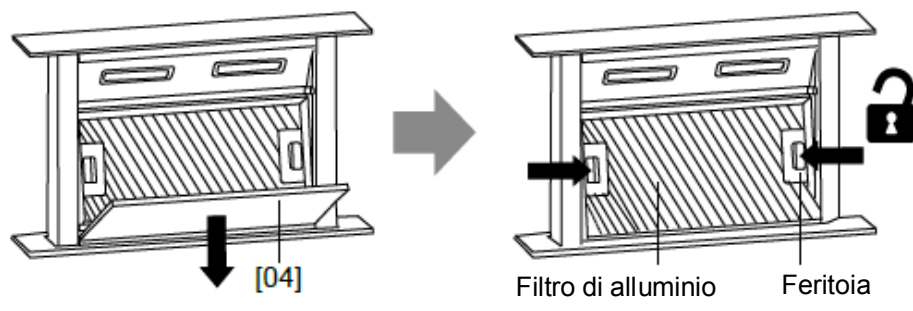

- Capovolgere il filtro di alluminio. Staccare il filtro a carbone.

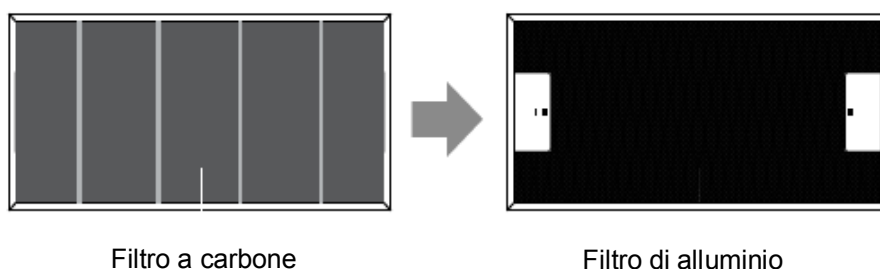

- Immergere il filtro di alluminio in una soluzione di acqua calda e detergente delicato per circa 10 minuti.

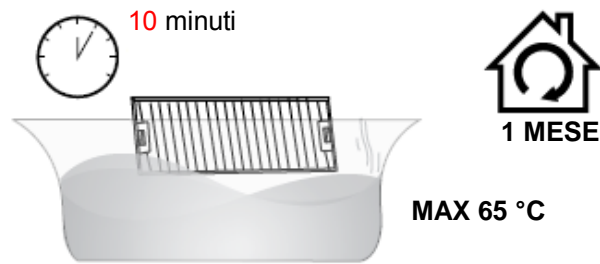

- Pulire con una spazzola o un panno morbido. Risciacquare e asciugare.
- Pulire il filtro ogni mese. Se la cappa viene utilizzata per più di 2 ore al giorno, la pulizia deve essere effettuata più spesso.
- La frequenza di sostituzione del filtro dipende dalla frequenza di utilizzo della cappa. Utilizzare sempre i filtri originali forniti dal produttore.

Fissaggio dei filtri

- Dopo la pulizia, fissare il filtro a carbone al filtro di alluminio e stringere le 4 viti metalliche.

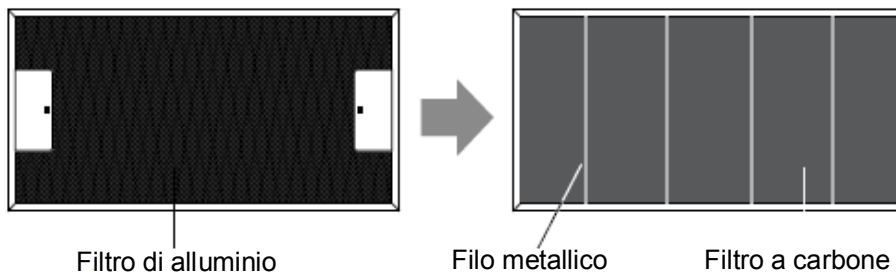

- Inserire il filtro di alluminio nella cappa. Inserire il pannello decorativo [04] e chiuderlo.

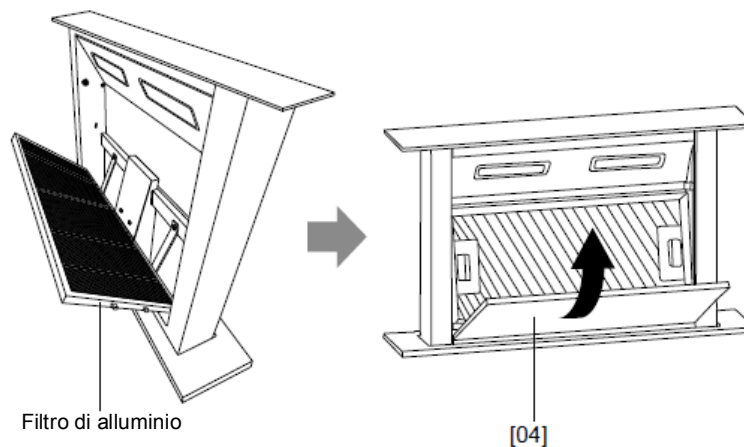

NOTA:

- Accertarsi che il filtro sia bloccato, altrimenti potrebbe allentarsi e provocare danni.
- Se si utilizza un filtro a carboni attivi, la potenza di aspirazione si riduce.

SOSTITUZIONE DELLA LAMPADINA

<p>Importante:</p> 	<ul style="list-style-type: none">✧ La lampadina deve essere sostituita dal produttore, da un rappresentante o da una persona qualificata.✧ Prima di effettuare qualunque operazione sull'elettrodomestico, scollegare sempre la fonte di alimentazione elettrica. Prima di toccare la lampadina con le mani, accertarsi che si sia raffreddata completamente.✧ Per prolungare la durata della lampadina, maneggiare il portalampada con un panno o con i guanti per evitare che il sudore entri a contatto con lampadina.
--	--

Sostituzione della lampadina a LED

1. Spegnerne l'elettrodomestico e staccare la spina.
2. Svitare le 4 viti sul pannello del telaio di vetro esterno.
3. Estrarre il cavo della lampada e staccare il pannello del telaio di vetro.
4. Svitare le viti sulla staffa della lampada e sostituirla.
5. Collegare il cavo di illuminazione e avvitare il pannello del telaio in vetro esterno.

Nota: prima della sostituzione della lampada, accertarsi che la cappa sia spenta e che la spina sia staccata. La sostituzione della lampada deve essere effettuata solo dal personale di assistenza qualificato.

- **Codice ILCOS D per la lampadina: DSL-4-S-350**
- moduli LED -LED striscia luminosa
- Wattaggio max: 1*4 W
- Intervallo di tensione: 12 V DC
- Dimensioni:350mm



PROTEZIONE AMBIENTALE:



Questo apparecchio è etichettato in conformità con la Direttiva Europea 2012/19/UE sui Rifiuti di Apparecchiature Elettriche ed Elettroniche 2013 in materia di apparecchi elettrici ed elettronici (RAEE). I RAEE contengono sia sostanze inquinanti (che possono avere un effetto negativo sull'ambiente) sia elementi base (che possono essere riutilizzati). È importante che i RAEE siano sottoposti a trattamenti specifici per rimuovere e smaltire correttamente gli inquinanti e recuperare tutti i materiali. Gli individui possono svolgere un ruolo importante nel garantire che i RAEE non diventino un problema ambientale; è fondamentale seguire alcune regole di base:

- i RAEE non devono essere trattati come rifiuti domestici;
- i RAEE devono essere portati in apposite aree di raccolta gestite dal Comune o da una società registrata.

In molti paesi possono essere disponibili raccolte domestiche per RAEE di grandi dimensioni. Quando si acquista un nuovo elettrodomestico, quello vecchio può essere restituito al venditore che lo deve accettare gratuitamente come una tantum, purché l'elettrodomestico sia di tipo equivalente e abbia le stesse funzioni dell'elettrodomestico acquistato.

NOTA:

Le istruzioni fornite di seguito spiegano come ridurre l'impatto ambientale totale (ad es. l'uso dell'energia) quando si cucina.

- (1) Installare la cappa in un luogo corretto e adeguatamente ventilato.
- (2) Pulire regolarmente la cappa per evitare ostruzioni nel percorso dell'aria.
- (3) Dopo la cottura, spegnere la lampada della cappa.
- (4) Dopo la cottura, spegnere la cappa.

INFORMAZIONI SULLO SMONTAGGIO

Per smontare l'elettrodomestico, attenersi scrupolosamente alle istruzioni contenute in questo manuale. L'elettrodomestico non può essere smontato dall'utente. Alla fine del ciclo di vita, l'elettrodomestico non deve essere gettato via come rifiuto comune. Consultare le autorità locali o il fornitore per il corretto smaltimento.

HADD9SS6B

Odsávač pár

Návod na obsluhu

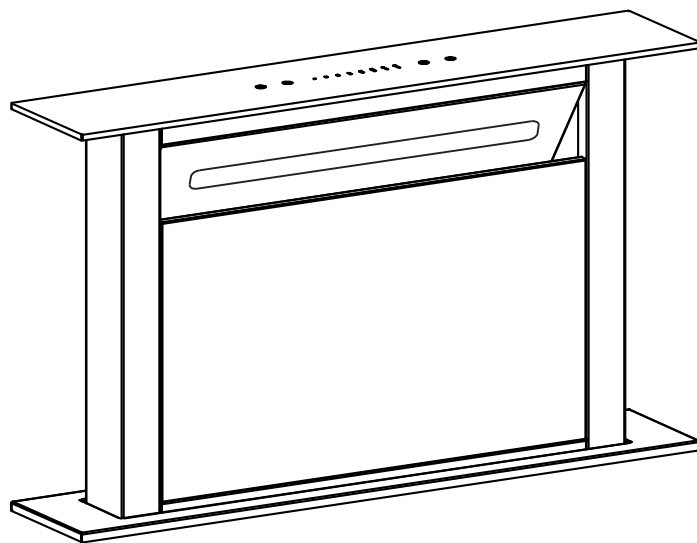

Obsah

1	Bezpečnostné pokyny
2	Inštalácia
3	Začatie používania kuchynského odsávača
4	Riešenie problémov
5	Údržba a čistenie
6	Ochrana životného prostredia

BEZPEČNOSTNÉ POKYNY

Tento návod obsahuje informácie týkajúce sa správnej inštalácie a používania kuchynského odsávača. Pred začatím používania si ho dôkladne prečítajte, a to aj v prípade, že ste sa už s produktom oboznámili. Návod uschovajte na bezpečnom mieste, aby ste doň mohli nahliadnuť v prípade potreby v budúcnosti.

Nikdy nerobte nasledujúce činnosti:

- Nepokúšajte sa používať kuchynský odsávač bez tukových filtrov, alebo ak sú filtre nadmerne zanesené tukom!
- Neinštalujte nad sporák s grilom vo veľkej výške.
- Počas používania nenechávajte panvice bez dohľadu, pretože prehriate tuky alebo oleje môžu vzplanúť.
- Nikdy nenechávajte pod kuchynským odsávačom horieť otvorený plameň.



- Ak je kuchynský odsávač poškodený, nesnažte sa ho používať.
- Pod kuchynským odsávačom nevlambujte.
- **UPOZORNENIE:** Pri používaní s kuchynskými spotrebičmi sa nekryté časti môžu zahrievať na vysoké teploty.
- Minimálna vzdialenosť medzi opornou plochou varných nádob na platni sporáka a najnižšou časťou kuchynského odsávača. (Keď sa kuchynský odsávač nachádza nad plynovým spotrebičom, musí sa dodržať minimálna vzdialenosť 65 cm.)
- Vzduch sa nesmie odvádzať do komína, ktorý slúži na odvádzanie výfukových plynov zo spotrebičov spaľujúcich plyn alebo iné palivá.



Vždy

dodržiavajte nasledujúce pokyny:

- **Dôležité!** Pred začatím inštalácie a údržby, napríklad pred výmenou žiarovky, zakaždým vypnite prívod elektrickej energie z napájacej siete.
- Kuchynský odsávač sa musí inštalovať v súlade s inštalačnými pokynmi a musia sa dodržať všetky rozmery.
- Všetky inštalačné práce musí vykonávať kompetentná osoba alebo kvalifikovaný elektrikár.
- Dohliadnite na správnu likvidáciu baliaceho materiálu. Predstavuje nebezpečenstvo pre deti.
- Dávajte pozor na ostré hrany vnútri kuchynského odsávača, predovšetkým počas inštalácie a čistenia.
- Ak sa kuchynský odsávač nachádza nad plynovým spotrebičom, medzi opornou plochou varných nádob na platni sporáka a najnižšou časťou kuchynského odsávača musí byť zachovaná nasledujúca minimálna vzdialenosť:

Plynové sporáky:	75 cm
Elektrické sporáky:	65 cm
Sporáky na uhlie alebo vykurovací olej:	75 cm
- Uistite sa, že sa na potrubnom vedení nenachádzajú ohyby ostrejšie než 90 stupňov, pretože v opačnom prípade sa zníži účinnosť kuchynského odsávača.
- **Výstraha:** V prípade nenainštalovania skrutiek alebo upevňovacieho zariadenia v súlade s týmito pokynmi môžu hroziť elektrické riziká.
- **Výstraha:** Pred sprístupnením elektrických svoriek treba bezpodmienečne odpojiť všetky napájacie obvody.

Vždy dodržiavajte nasledujúce pokyny:

- Pri príprave pokrmov na plynovom sporáku vždy zakrývajte hrnce a panvice pokrievkami.
- Kuchynský odsávač počas prevádzky v režime odsávania odvádza vzduch

z miestnosti. Dohliadnite na dodržiavanie vhodných opatrení týkajúcich sa vetrania. Kuchynský odsávač odstraňuje z miestnosti pachy, no neodstraňuje paru.

- Kuchynský odsávač pár je určený iba na použitie v domácnosti.



- Ak je prírodný kábel poškodený, musí ho vymeniť výrobca, jeho servisný zástupca alebo osoby s podobnou kvalifikáciou, aby sa predišlo nebezpečenstvu.
- Deti staršie ako 8 rokov a osoby s obmedzenými fyzickými, zmyslovými alebo duševnými schopnosťami alebo s nedostatkom skúseností a vedomostí môžu používať tento spotrebič, ak sú pod dohľadom alebo dostali pokyny týkajúce sa bezpečného používania spotrebiča a ak rozumejú možným rizikám. Deti sa so spotrebičom nesmú hrať. Čistenie a údržbu nesmú vykonávať deti bez dozoru.



Vždy dodržiavajte nasledujúce pokyny:

- **Upozornenie:** Spotrebič a jeho nekryté časti sa počas prevádzky môžu zahrievať na vysoké teploty. Dávajte pozor, aby ste sa nedotkli nahriatych prvkov. Deti mladšie než 8 rokov nesmú mať prístup k zariadeniu, pokiaľ nie sú pod neustálym dozorom.
- Ak sa kuchynský odsávač používa súčasne so spotrebičmi spaľujúcimi plyn alebo iné palivá, treba zaistiť dostatočné vetranie miestnosti.
- Ak sa nevykonáva čistenie v súlade s pokynmi, hrozí riziko požiaru.
- Je potrebné zaistiť plnenie nariadení týkajúcich sa odvádzania vzduchu.
- Spotrebič pravidelne čistite podľa postupu uvedeného v kapitole ÚDRŽBA.
- Z bezpečnostných dôvodov používajte iba tie veľkosti upevňovacích alebo montážnych skrutiek, ktoré sú uvedené v tomto návode na obsluhu.
- Podrobné informácie o postupe a intervaloch čistenia nájdete v časti tohto návodu na obsluhu venovanej údržbe a čisteniu.
- Deti bez dozoru nesmú čistiť spotrebič ani vykonávať jeho bežnú údržbu.
- Keď sa kuchynský odsávač používa súčasne so spotrebičmi napájanými inou než elektrickou energiou, záporný tlak v miestnosti nesmie prekročiť 4 Pa (4×10^{-5} bar).
- **VÝSTRAHA:** Nebezpečenstvo požiaru: na povrch varnej dosky neodkladajte žiadne predmety.
- Nepoužívajte parný čistič.
- Požiar sa NIKDY nepokúšajte hasiť vodou. Vypnite spotrebič a potom zakryte plameň napr. pokrievkou alebo hasiacou dekou.

INŠTALÁCIA (ODVETRÁVANIE DO EXTERIÉRU)

Ak máte vyvedený výstup do exteriéru, kuchynský odsávač môžete pripojiť podľa nasledujúceho obrázka pomocou odsávacieho vedenia (nehorľavá smaltovaná hliníková flexibilná rúra s vnútorným priemerom 150 mm).

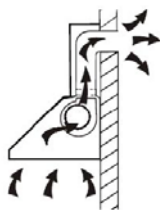

Pred inštaláciou vypnite zariadenie a odpojte ho od elektrickej zásuvky.



1. Medzi kuchynským odsávačom a stenou musí byť zachovaná vzdialenosť minimálne 15 mm. (Pozri obr. 1)
2. Odsávač osadíte do otvoru v skrini. (Pozri obr. 2) Na upevnenie odsávača použijete 4 skrutky ST4 x 8, skrutku ST4 x 14 a upínaciu poistku. (Pozri obr. 3)

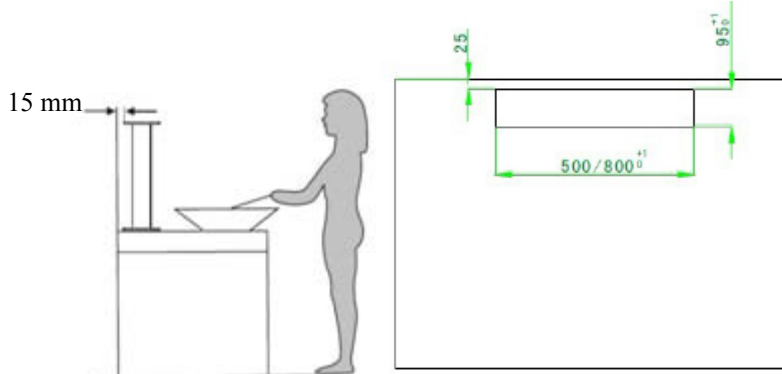

Obr. 1

Obr. 2

3. Kryt a odsávač pripojte pomocou 8 skrutiek M10 x 10. Používateľ môže zvoliť smer fúkania nahor, nadol, doľava alebo doprava v závislosti od priestoru v skrini. (Pozri obr. 4)

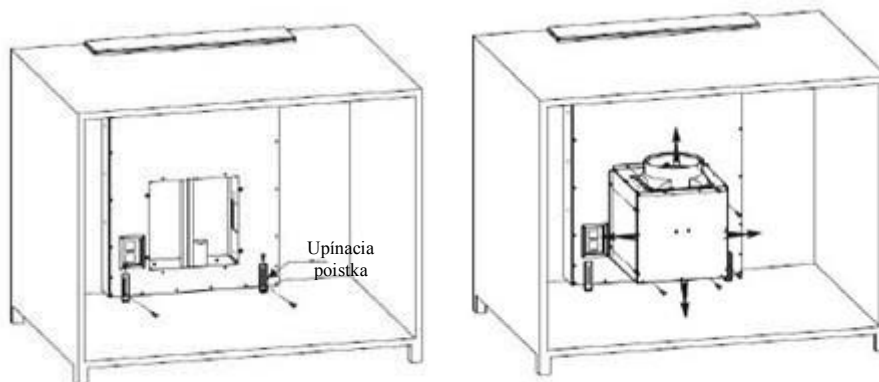

Obr. 3

Obr. 4

4. Rúru pripevnite na výstup a pomocou 4 skrutiek ST4 x 14 namontujte dosku plošných spojov, pripojte napájanie a dokončite inštaláciu. (Pozri obr. 5)

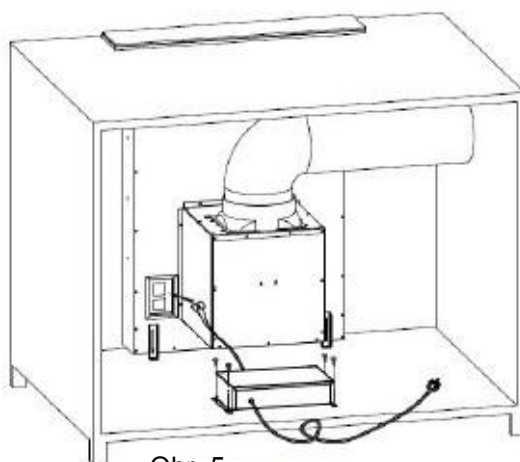

Obr. 5

<p>VÝSTRAHA:</p> 	<ul style="list-style-type: none"> ➤ Z bezpečnostných dôvodov používajte iba tie veľkosti upevňovacích alebo montážnych skrutiek, ktoré sú uvedené v tomto návode na obsluhu. ➤ V prípade nenainštalovania skr utiek alebo upevňovacieho zariadenia v súlade s týmito pokynmi môžu hroziť elektrické riziká.
---	--

Začatie používania kuchynského odsávača



Posuvné ovládanie



Tento systém ovládania pozostáva z dvoch častí – napájacieho panela a dotykového panela. Na dotykovom paneli sa nachádza päť funkčných tlačidiel (napájanie, otáčky, svetlo, časovač, posuvné ovládanie).



Ovládanie funkcií

1 Zapnite napájanie. Odsávač sa uvedie do pohotovostného režimu a rozsvieti sa podsvietenie, ktoré zhasne, ak nevykonáte žiadnu činnosť po dobu 5 sekúnd. Ak chcete znova začať používať odsávač, dotykem na ktorékoľvek tlačidlo ukončíte pohotovostný režim.

2 Dotknite sa tlačidla napájania  na 2 sekundy, odsávač sa vysunie nahor uvedie sa do chodu na prvom stupni otáčok. Znova sa na 2 sekundy dotknite tlačidla napájania , odsávač sa zasunie nadol a prestane pracovať. Ak zastavíte odsávač bez zastavenia motora, po opätovnom otvorení odsávača sa zariadenie uvedie do chodu s otáčkami, ktoré boli použité naposledy.

2.1 Ak stlačíte tlačidlo napájania , keď sa odsávač presúva nahor alebo nadol, odsávač sa prestane pohybovať, ale motor bude bežať naďalej. Po opätovnom stlačení tlačidla napájania  sa odsávač znova uvedie do pohybu.

3. Zapnutie a vypnutie motora a nastavenie otáčok:



3.1 Dotknite sa tlačidla nastavenia otáčok  a motor sa zapne. Po opätovnom dotyku na tlačidlo sa motor vypne.





3.2 Ako postupovať pri nastavovaní otáčok? Dotknite sa tohto miesta

 a posúvajte po ňom prstom. Keď prst zastavíte na prvom alebo druhom dieliku, motor bude bežať s najnižšími otáčkami. Keď prst zastavíte na treťom alebo štvrtom dieliku, motor bude bežať na druhom stupni otáčok. Keď prst zastavíte na piatom alebo šiestom dieliku, motor bude bežať na treťom stupni otáčok. Keď prst zastavíte na siedmom alebo ôsmom dieliku, motor bude bežať s najvyššími otáčkami.



4. Osvetlenie:

4.1. Keď sa odsávač vysunie nahor, svetlá sa rozsvietia automaticky o 8 – 10 sekúnd.

4.2 Dotknite sa tlačidla svetla  a svetlá zhasnú. Po opätovnom dotyku na tlačidlo svetla  sa svetlá rozsvietia.

4.3 Keď sa dotknete tlačidla svetla , pilotné svetlo začne blikať. Keď bliká pilotné svetlo, posúvaním tlačidla  môžete regulovať intenzitu osvetlenia. Po aktivovaní režimu regulácie intenzity osvetlenia možno regulovať intenzitu osvetlenia posuvným regulátorom . Posuvný regulátor má 8 dielikov, pričom každý zodpovedá jednému stupňu intenzity osvetlenia. Keď sa dotknete posuvného regulátora , posuniete ho na jeden dielik a ten sa rozsvieti, osvetlenie bude svietiť s príslušnou intenzitou. Použiť možno aj tlačidlá ručného ovládania: dotykom na tlačidlo  zapnete pilotné svetlo počas prevádzky odsávača a osvetlenie bude svietiť s príslušnou intenzitou. Pilotné svetlo prestane blikať, ak sa v priebehu 15 s nevykoná žiadna úprava funkcie.

5. Tlačidlo časovača

5.1 Dotknite sa tlačidla časovača , keď svieti svetlo alebo beží motor. Odsávač sa prepne do režimu časovača. Keď bliká pilotné svetlo časovača, posúvaním tlačidla  vyberte sekciu časovača. Tlačidlo časovača je v režime časovača rozdelené na osem sekcií, konkrétne: 5 – 10 – 15 – 20 – 25 – 30 – 35 – 40. Dotykom na tlačidlo časovača  uveďte časovač do prevádzky po výbere sekcie časovača. Prípadne sa časovač uvedie do prevádzky automaticky po 5 s. Po dokončení odpočítavania časovača sa motor a osvetlenie automaticky vypnú, odsávač sa uvedie do pohotovostného režimu a dekoratívny kryt sa automaticky zatvorí.

5.2 Ak použijete funkciu časovača znova, keď je zapnuté napájanie, v prípade dotyku na tlačidlo časovača bez nastavovania času sa použije čas, ktorý bol nastavený naposledy. Po uplynutí 5 s sa začne odpočítavanie po sekundách. Po novom nastavení sa použije nový čas.

Keď je zapnutý časovač a dotknete sa tlačidla nastavenia otáčok alebo regulácie intenzity osvetlenia, funkcia časovača sa automaticky deaktivuje.

RIEŠENIE PROBLÉMOV

Chyba	Možná príčina	Riešenie
Svetlo svieti, ale motor nepracuje	Vypnutý spínač ventilátora	Vyberte polohu spínača ventilátora.
	Porucha spínača ventilátora	Obráťte sa na servisné stredisko.
	Porucha motora	Obráťte sa na servisné stredisko.
Svetlo nesvieti, motor nepracuje	Vypálené poistky v dome.	Resetujte/vymeňte poistky.
	Voľný alebo odpojený napájací kábel	Kábel znova zapojte do elektrickej zásuvky. Zapnite elektrickú zásuvku.
Únik oleja	Nedostatočné utesnenie jednosmerného ventilu a výstupu	Odmontujte jednosmerný ventil a utesnite tesniacim prostriedkom.
	Únik cez pripojenie komína a cez kryt	Odmontujte a utesnite komín.
Svetlá nesvietia	Rozbité/chybné žiarovky	Vymeňte žiarovky podľa tohto pokynu.
Nedostatočné odsávanie	Príliš veľká vzdialenosť medzi kuchynským odsávačom a vrchnou časťou sporáka	Kuchynský odsávač namontujte do správnej vzdialenosti.
Kuchynský odsávač sa nakláňa	Nedostatočne utiahnutá upevňovacia skrutka	Utiahnite závesnú skrutku a uveďte ju do vodorovnej polohy.

POZNÁMKA:



Všetky opravy elektrických komponentov tohto spotrebiča musia prebiehať v súlade s platnými miestnymi, štátnymi a federálnymi zákonmi. V prípade akýchkoľvek pochybností sa obráťte sa servisné stredisko, skôr než sa pustíte do takýchto prác. Zariadenie pred otvorením vždy odpojte od zdroja napájania.

ÚDRŽBA A ČISTENIE

Upozornenie:

- Pred začatím vykonávania údržby alebo čistenia odpojte kuchynský odsávač od hlavného zdroja elektrického napájania. Uistite sa, že kuchynský odsávač je vypnutý a zástrčka je vytiahnutá zo zásuvky.



- Vonkajšie povrchy sú citlivé a možno ich poľahky poškriabať alebo odrieť, preto dodržiavajte pokyny týkajúce sa čistenia, aby ste dosiahli najlepšie možné výsledky bez poškodenia.

VŠEOBECNÉ

Údržbu a predovšetkým čistenie vykonávajte na vychladnutom spotrebiči. Dávajte pozor, aby sa na povrchy nedostali zásadité ani kyslé látky (citrónová šťava, ocot a pod.).

NEHRDZAVEJÚCA OCEĽ

Nehrdzavejúca oceľ sa musí pravidelne (každý týždeň) čistiť, aby sa zaistila dlhá životnosť. Na osušenie po čistení použite čistú, jemnú handričku. Môže sa používať špeciálna čistiaca kvapalina na nehrdzavejúcu oceľ.

POZNÁMKA:

Utieranie vykonávajte v smere pozdĺž textúry nehrdzavejúcej ocele, aby na nej nezostali nevzhľadné šmuhy.

POVRCH OVLÁDACIEHO PANELA

Vložku ovládacieho panela možno čistiť teplou mydlovou vodou. Pred čistením sa uistite, či je handra čistá a dôkladne vyžmýkaná. Po čistení utrite zvyšnú vlhkosť suchou, jemnou handričkou.

Dôležité

Používajte neutrálne čistiace prostriedky a nepoužívajte agresívne čistiace chemikálie ani silné čistiace prostriedky určené na použitie v domácnosti alebo produkty obsahujúce brúsivá, pretože negatívne vplyvajú na vzhľad výrobku, môžu odstrániť symboly vytlačené na ovládacom paneli a ich použitie povedie k zániku záruky od výrobcu.

DRÔTENÉ TUKOVÉ FILTRE

Drôtené filtre sa dajú čistiť ručne.

- Odstráňte dekoratívny panel [04] a utrite ho dočista vlhkou handričkou. Následne stlačte a podržte 2 drážky a odstráňte hliníkový filter.

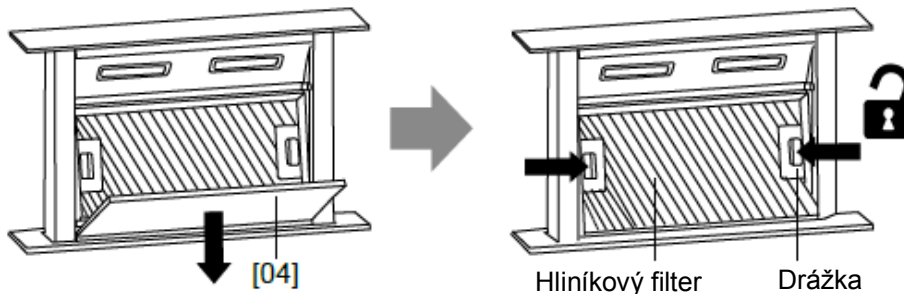

- Hliníkový filter položte horeznačky. Následne odpojte filter s aktívnym uhlím.

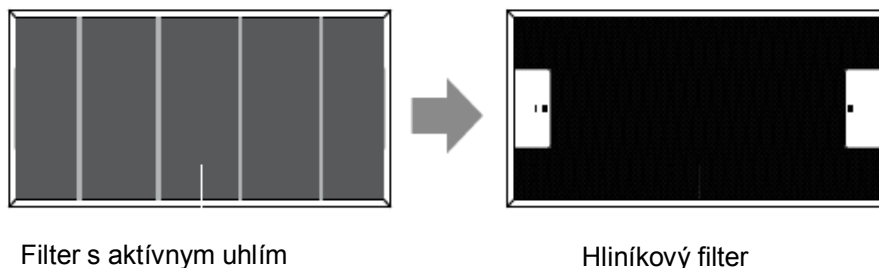

- Filter s aktívnym uhlím ponorte približne na 10 minút do roztoku teplej vody a jemného čistiaceho prostriedku.

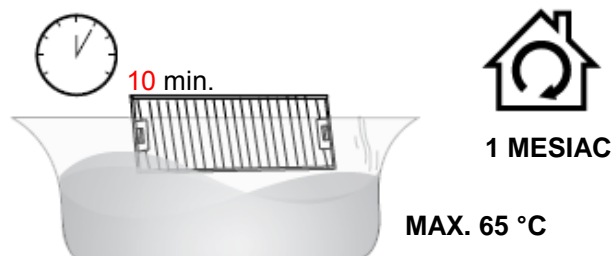

- Vyčistite jemnou handričkou/kefou. Dôkladne opláchnite a osušte.
- Filter čistite každý mesiac. Ak odsávač používate viac než 2 hodiny denne, čistenie odporúčame vykonávať častejšie.
- Filter vymieňajte včas v závislosti od toho, ako často sa odsávač používa! Vždy používajte originálne filtre od výrobcu.

Osádzanie filtrov

- Po čistení osadte filter s aktívnym uhlím na hliníkový filter. Následne ho zaistite 4 železnými drôti.

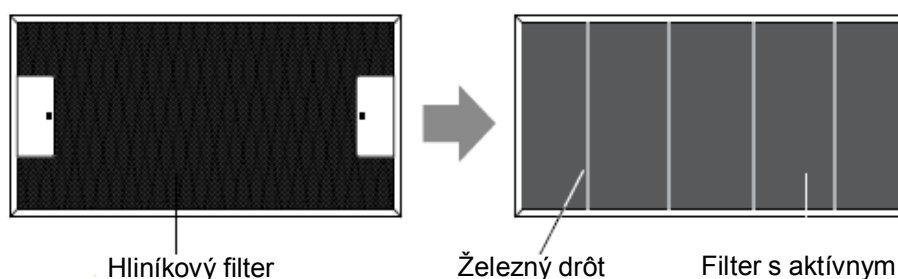

- Hliníkový filter zasuňte do kuchynského odsávača. Následne zasuňte dekoratívny panel [04] a zavrite ho tak, aby zapadol na miesto.

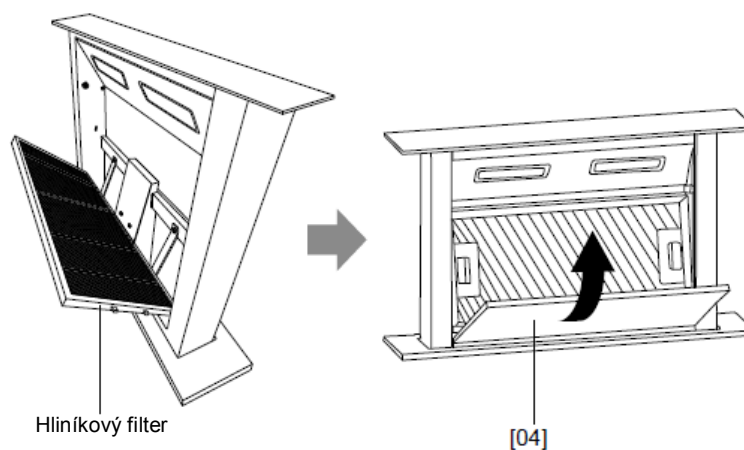

POZNÁMKA:

- Presvedčte sa, či je filter bezpečne zaistený. V opačnom prípade by sa mohol uvoľniť a spôsobiť nebezpečenstvo.
- Po osadení filtra s aktívnym uhlím dôjde k zníženiu odsávacieho výkonu.

VÝMENA ŽIAROVKY

<p>Dôležité:</p> 	<ul style="list-style-type: none">✧ Výmenu žiarovky musí vykonávať výrobca, jeho servisný zástupca alebo osoby s podobnou kvalifikáciou.✧ Pred začatím vykonávania akýchkoľvek prác na spotrebiči vždy vypnite prívod elektrickej energie. Pri manipulácii s ňou žiarovkou sa uistite, že je úplne chladná, až potom ju uchopíte do rúk.✧ Pri manipulácii so žiarovkami použite na uchopenie žiaroviek handričku alebo rukavice, aby nedošlo ku kontaktu telesnej vlhkosti so žiarovkou, pretože to môže viesť k skráteniu životnosti žiarovky.
--	---

Výmena svetla LED

1. Vypnite spotrebič a vyťahnite zástrčku.
 2. Skrutkovačom odskrutkujte 4 skrutky na vonkajšom ráme skleneného panela.
 3. Vytiahnite von kábel svetla a vonkajší rám skleneného panela zložte nadol.
 4. Odskrutkujte skrutky na konzole svetla a vymeňte svetlo.
 5. Pripojte kábel svetla, osadte vonkajší rám skleneného panela a upevnite ho skrutkou.
- Poznámka: Pred začatím vykonávania výmeny vypnite napájanie kuchynského odsávača a odpojte ho od zásuvky. Výmenu svetla smie vykonávať iba kvalifikovaný servisný personál.

- **Kód ILCOS D tejto žiarovky je: DSL-4-S-350**
- Moduly DLED - svetelný pás LED
- max. wattový výkon: 1*4 W
- rozsah napätia: 12 V DC
- Rozmery:350mm



OCHRANA ŽIVOTNÉHO PROSTREDIA



Tento spotrebič je označený v súlade s európskou smernicou 2012/19/EÚ o predpisoch o odpade z elektrických a elektronických zariadení z roku 2013 týkajúcich sa

elektrických a elektronických spotrebičov (OEEZ). OEEZ sa zaoberá znečisťujúcimi látkami (ktoré môžu mať negatívny vplyv na životné prostredie) a základnými prvkami (ktoré sa môžu znovu použiť). Je dôležité, aby OEEZ podstúpili osobitné úpravy na správne odstránenie a likvidáciu znečisťujúcich látok a obnovu všetkých materiálov. Jednotlivci môžu zohrávať dôležitú rolu pri zabezpečovaní toho, aby sa z OEEZ nestal problém životného prostredia; potrebné je dodržiavať niekoľko základných pravidiel:

- s OEEZ sa nesmie nakladať ako s domovým odpadom;
- OEEZ sa musia odvážať do vyhradených zberných oblastí spravovaných mestskou radou alebo registrovanou spoločnosťou.

V mnohých krajinách môžu byť k dispozícii pre veľké OEEZ strediská zberu domového odpadu. Keď si kúpite nový spotrebič, starý spotrebič sa môže vrátiť dodávateľovi, ktorý ho musí prijať bezplatne ako jednorazovú záležitosť, pokiaľ je spotrebič ekvivalentného typu a má rovnaké funkcie ako zakúpený spotrebič.

POZNÁMKA:

Nasledujúce informácie slúžia na zníženie celkového negatívneho vplyvu procesu varenia na životné prostredie (napr. spotreba energie).

- (1) Kuchynský odsávač nainštalujte na vhodné miesto s účinným vetraním.
- (2) Kuchynský odsávač pravidelne čistite, aby nedošlo k upchatiu vzduchového kanála.
- (3) Po varení nezabudnite vypnúť svetlo kuchynského odsávača.
- (4) Po varení nezabudnite vypnúť kuchynský odsávač.

INFORMÁCIE TÝKAJÚCE SA LIKVIDÁCIE

Spotrebič nelikvidujte spôsobom, ktorý nie je uvedený v tomto návode na použitie. Likvidáciu spotrebiča nesmie vykonávať používateľ. Po uplynutí prevádzkovej životnosti sa spotrebič nesmie likvidovať spolu s komunálnym odpadom. Poradenstvo v súvislosti s recykláciou vám poskytnú miestne úrady alebo predstavitelia samosprávy.

HADD9SS6B

Okap kuchenny

Instrukcja obsługi

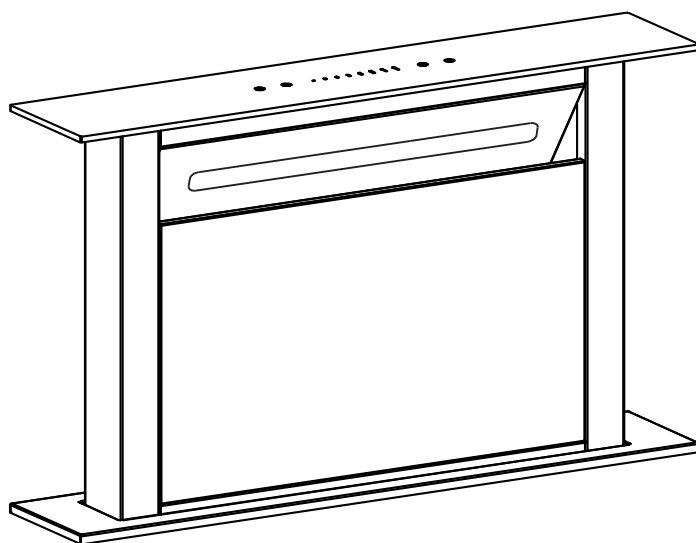

Spis treści

1	Instrukcja bezpieczeństwa
2	Instalacja
3	Zacznij korzystać z okapu kuchennego
4	Usuwanie usterek
5	Konserwacja i czyszczenie
6	Ochrona środowiska

INSTRUKCJA BEZPIECZEŃSTWA

Niniejsza instrukcja objaśnia prawidłową instalację i użytkowanie okapu kuchennego; przeczytaj ją uważnie przed użyciem, nawet jeśli znasz produkt. Instrukcję należy przechowywać w bezpiecznym miejscu, aby móc z niej skorzystać w przyszłości.

Nigdy nie należy robić:

- ★ Nie próbuj używać okapu kuchennego bez filtrów przeciw tłuszczowym lub gdy filtry są nadmiernie zatłuszczone!
- ★ Nie instaluj nad kuchenką z wysokopoziomowym grillem.
- ★ Nie pozostawiaj patelni bez nadzoru podczas smażenia, ponieważ przegrzane tłuszcze czy oleje mogą się zapalić.
- ★ Nigdy nie pozostawiaj otwartego ognia pod okapem kuchennym.



- ★ Jeśli okap kuchenny jest uszkodzony, nie należy go używać.
- ★ Nie należy zbliżać płomienia do okapu kuchennego;
- ★ **OSTROŻNIE:** Dostępne części mogą się nagrzewać podczas używania z urządzeniami do gotowania.
- ★ Minimalna odległość pomiędzy powierzchnią nośną na naczynia kuchenne na płycie grzewczej a najniższą częścią okapu. (Gdy okap kuchenny znajduje się nad kuchenką gazową, odległość ta musi wynosić co najmniej 65 cm)
- ★ Nie wolno odprowadzać powietrza do przewodu kominowego wykorzystywanego do odprowadzania spalin z urządzeń spalających gazy lub inne paliwa.



Zawsze należy robić:

- ★ Ważne! Zawsze odłączaj zasilanie elektryczne od sieci podczas instalacji i konserwacji, jak np. wymiany żarówki.
- ★ Okap kuchenny musi być zainstalowany zgodnie z instrukcją instalacji, przestrzegając przy tym wszystkich wymiarów.
- ★ Wszelkie prace instalacyjne muszą być wykonane przez kompetentną osobę lub wykwalifikowanego elektryka.
- ★ Proszę ostrożnie wyrzucić opakowanie. Stanowi ono zagrożenie dla dzieci.
- ★ Zwróć uwagę na ostre krawędzie wewnątrz okapu kuchennego, szczególnie podczas instalacji i czyszczenia.
- ★ Gdy okap kuchenny znajduje się nad kuchenką gazową, minimalna odległość pomiędzy powierzchnią nośną na naczynia kuchenne na płycie grzewczej a najniższą częścią okapu kuchennego musi wynosić:
Kuchenki gazowe: 75 cm
Kuchenki elektryczne: 65 cm
Kuchenki na węgiel lub olej: 75 cm
- ★ Upewnij się, że kanały wentylacyjne nie są zgięte pod kątem ostrzejszym niż 90 stopni, ponieważ zmniejszy to wydajność okapu kuchennego.
- ★ Ostrzeżenie: Niezamontowanie wkrętów lub urządzenia mocującego zgodnie z niniejszą instrukcją może spowodować zagrożenie elektryczne
- ★ Ostrzeżenie: Przed uzyskaniem dostępu do przyłączy wszystkie obwody zasilania muszą zostać odłączone.

Zawsze należy robić:

- ★ Zawsze kładź pokrywki na garnki i patelnie podczas gotowania na kuchenke gazowej.
- ★ W trybie odprowadzania powietrze w pomieszczeniu jest usuwane przez okap kuchenny. Upewnij się, że została zapewniona odpowiednia wentylacja. Okap kuchenny usuwa z pomieszczenia zapachy, ale nie opary.
- ★ Okap kuchenny jest przeznaczony wyłącznie do użytku domowego.



- ★ Jeśli kabel zasilający ulegnie uszkodzeniu, dla bezpieczeństwa należy zlecić jego wymianę producentowi, autoryzowanemu serwisowi lub osobom o podobnych kwalifikacjach.
- ★ Urządzenie może być obsługiwane przez dzieci powyżej 8 roku życia i przez osoby o ograniczonych możliwościach fizycznych, sensorycznych lub umysłowych lub osoby nieposiadające doświadczenia ani wiedzy pod warunkiem, że są one pod odpowiednim nadzorem lub zostały poinstruowane, jak bezpiecznie obsługiwać urządzenie i rozumieją związane z nim zagrożenia. Dzieci nie powinny bawić się urządzeniem. Czyszczenie i konserwacja nie mogą być wykonywane przez dzieci bez dozoru.



Zawsze należy robić:

- ★ Ostrożnie: Urządzenie oraz jego dostępne części mogą się nagrzewać podczas działania. Uważaj, aby nie dotykać elementów grzejnych. Dzieci w wieku poniżej 8 lat powinny trzymać się z dala od urządzenia, chyba że znajdują się one pod stałym nadzorem.
- ★ W przypadku gdy okapy kuchenne używane są w tym samym czasie co urządzenia spalające gaz lub inne paliwa, musi być zapewniona odpowiednia wentylacja pomieszczenia;
- ★ Jeżeli czyszczenie nie odbywa się zgodnie z instrukcjami, istnieje zagrożenie pożarowe;
- ★ Należy zachować zgodność z przepisami dotyczącymi odprowadzania powietrza.
- ★ Czyść okresowo urządzenie, postępując zgodnie z metodą opisaną w rozdziale KONSERWACJA.
- ★ Ze względów bezpieczeństwa używaj tylko tych samych rozmiarów śrub mocujących czy montażowych, które są zalecane w niniejszej instrukcji obsługi.
- ★ Szczegółowe informacje na temat metody i częstotliwości czyszczenia znajdują się w części poświęconej konserwacji i czyszczeniu w instrukcji obsługi.
- ★ Czyszczenie i konserwacja nie mogą być wykonywane przez dzieci bez dozoru.
- ★ Gdy okap kuchenny i urządzenia zasilane energią inną niż prąd są jednocześnie włączone, ciśnienie ujemne w pomieszczeniu nie może przekraczać 4 Pa (4 x 10⁻⁵ barów).
- ★ **OSTRZEŻENIE:** Niebezpieczeństwo pożaru: nie przechowuj przedmiotów na powierzchniach gotowania.
- ★ Nie należy używać odkurzacza parowego.
- ★ **NIGDY** nie próbuj gasić ognia wodą, lecz wyłącz urządzenie, a następnie przykryj płomień np. pokrywką lub kocem gaśniczym.

INSTALACJA (WENTYLACJA ZEWNĘTRZNEA)

Jeśli dostępny jest wylot na zewnątrz, okap można połączyć przewodem odpływowym (emalia, aluminium, elastyczna rura lub materiał niepalny o średnicy wewnętrznej 150 mm) w sposób pokazany na poniższym rysunku.

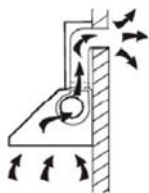

Przed montażem należy wyłączyć urządzenie i odłączyć je od źródła zasilania.



1. Okap kuchenny należy umieścić w odległości co najmniej 15 mm od ściany. (Zob. rys. 1)
2. Włóż okap do otworu w szafce (zob. rys. 2). Użyj 4 szt. śruby ST4*8 i śruby ST4*14 i przykręć blokadę, aby zamocować okap (zob. rys. 3).

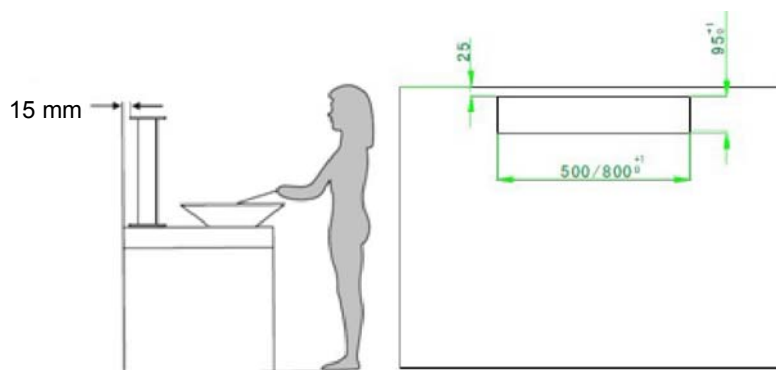

Rys. 1

Rys. 2

3. Podłącz obudowę i okap za pomocą 8 szt. śruby M10*10, użytkownik może wybrać w zależności od miejsca w szafce kierunek przykręcania. Możliwe jest przykręcanie w górę, w dół, w lewo, w prawo (zob. rys. 4).

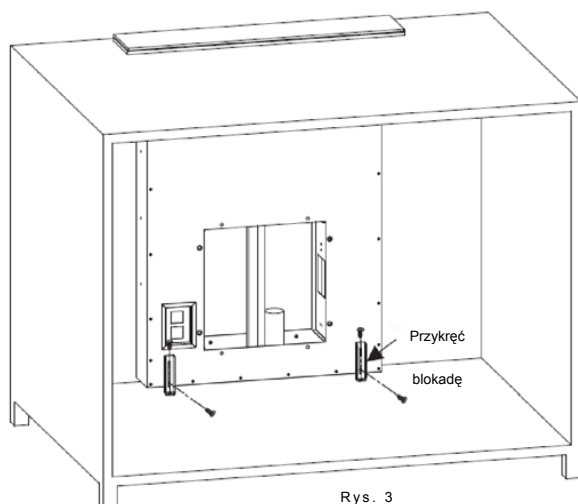

Rys. 3

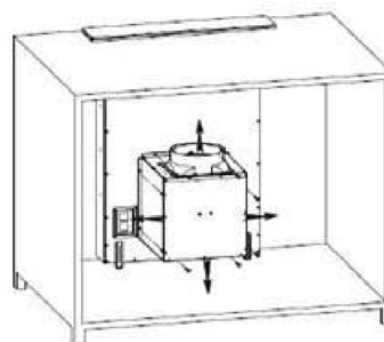

Rys. 4

4. Zamocuj rurę na wylocie i użyj 4 szt. śruby ST4*14 do zamocowania skrzynki PCB, podłącz zasilanie i zakończ instalację (zob. rys. 5).

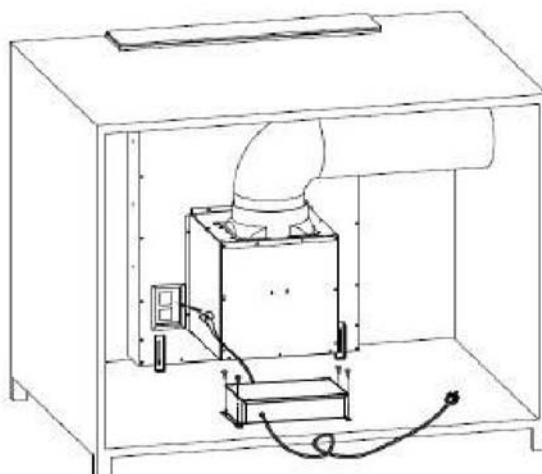

Rys. 5

OSTRZEŻENIE:



- Ze względów bezpieczeństwa używaj tylko tych samych rozmiarów śrub mocujących czy montażowych, które są zalecane w niniejszej instrukcji obsługi.
- Niezamontowanie wkrętów lub urządzenia mocującego zgodnie z niniejszą instrukcją może spowodować zagrożenie elektryczne.

ZACZNIJ KORZYSTAĆ Z OKAPU KUCHENNEGO

Sterowanie przesuwaniem

Ten system sterowania składa się z dwóch części, panelu zasilania i panelu dotykowego. Panel dotykowy zawiera pięć przycisków funkcyjnych (zasilanie, prędkość, oświetlenie, zegar, sterowaniem przesuwaniem)





Zegar Oświetlenie Sterowanie przesuwaniem Prędkość Zasilanie

Funkcjonalne działanie

1 Zasilanie włączone, okap będzie w stanie gotowości z podświetleniem, podświetlenie zgaśnie po 5 sekundach, jeśli w tym czasie nie będzie wykonane żadne działania. W celu ponownego użycia okapu, dotknij dowolnego klawisza.

2 Przytrzymaj przycisk zasilania  przez 2 sekundy, okap przesunie się do góry i będzie

pracować z pierwszą prędkością. Przytrzymaj przycisk zasilania  przez 2 sekundy, okap przesunie się do dołu i przestanie działać. Jeśli zatrzymasz okap, bez zatrzymywania silnika, po ponownym otwarciu okapu, okap będzie działał z prędkością, z jaką działał ostatni raz.

2.1 Naciśnij przycisk zasilania , gdy okap przesuwa się do góry lub do dołu, okap przestanie się przesuwać, przy pracującym silniku. Ponownie naciśnij przycisk zasilania , okap ponownie się przesunie.



3. Włączenie/wyłączenie silnika i ustawienie prędkości:





3.1 Dotknij przycisku prędkości , silnik włączy się; dotknij go ponownie, wyłączy się.

3.2 Jak ustawić prędkość? Dotknij tego obszaru , przesuając po nim palcem. Gdy palec zatrzyma się w pierwszym lub drugim punkcie, silnik będzie pracował z najniższą prędkością; gdy palec zatrzyma się w trzecim lub czwartym punkcie, silnik będzie pracował z drugą prędkością; gdy palec zatrzyma się w piątym lub szóstym punkcie, silnik będzie działał z trzecią prędkością; gdy palec zatrzyma się w siódmym lub ósmym punkcie, silnik będzie pracował z najwyższą prędkością.



4. Oświetlenie: :

4.1 Po przesunięciu okapu, światła zapalą się automatycznie w ciągu 8-10 sekund.

4.2 Dotknij przycisku oświetlenia , światła wyłączą się. Dotknij ponownie przycisku oświetlenia , światła wyłączą się.

4.3 Po dotknięciu przycisku światła , miga lampka pilota. Przesuń przycisk , aby sterować natężeniem światła, gdy miga lampka pilota. Wchodząc w proces sterowania natężeniem światła, przycisk przesuwania  steruje natężeniem światła. Jest 8 prędkości przycisku przesuwania przy oświetleniu, każda prędkość oznacza jeden stopień natężenia światła. Po dotknięciu przycisku przesuwania  i przesunięciu do pierwszego stopnia światła, będzie ono włączone, a światło będzie świecić z odpowiednim natężeniem. Można również użyć przycisków ręcznych, dotykając przycisku  aby obsługiwać okap z jedną lampką pilota i będzie on włączony z odpowiednim natężeniem światła. Lampka pilota przestanie migać po 15 sekundach, jeśli żadna funkcja nie będzie wykorzystywana.

5. Przycisk zegara 

5.1 Dotknij przycisku zegara , gdy włączone jest światło lub silnik; okap będzie pracował z wykorzystaniem zegara. Kiedy lampka kontrolna zegara miga, użyj przycisku przesuwania , aby wybrać sekcję zegara . Istnieje osiem sekcji przycisku zegara, gdy zegar działa, są to:

5-10-15-20-25-30-35-40, dotknij przycisku zegara,  aby wejść do działającego zegara po potwierdzeniu sekcji zegara. Lub wejdź do działającego zegara automatycznie po 5 sekundach. Silnik i światło wyłączają się automatycznie po zakończeniu pracy zegara, okap przechodzi w stan czuwania, dekoracyjna pokrywa zamknie się automatycznie.

5.2 Użyj funkcji zegara ponownie po włączeniu zasilania, dotknij przycisku zegara, ale bez ustawiania czasu, pokrywa okapu zachowa czas, który został ustawiony jako ostatni. Będzie się zmniejszał o sekundę po 5s. Po nowym ustawieniu zegara będzie działał zgodnie z nowym czasem.

Dotknij przycisku prędkości lub steruj natężeniem światła podczas pracy zegara. Funkcja zegara zostanie automatycznie anulowana.

USUWANIE USTEREK

Usterka	Potencjalna przyczyna	Rozwiązanie
Żarówka włączona, ale silnik nie działa	Wyłącznik wentylatora jest wyłączony	Wybierz pozycję wyłącznika wentylatora.
	Wyłącznik wentylatora nie działa	Skontaktuj się z centrum serwisowym.
	Silnik nie działa	Skontaktuj się z centrum serwisowym.
Światło nie działa, silnik nie działa	Przepalone bezpieczniki domowe	Zresetuj/wymień bezpieczniki.
	Przewód zasilający jest luźny lub odłączony	Włóż dobrze przewód zasilający do gniazdka. Włącz gniazdko.
Wyciek oleju	Zawór jednokierunkowy i wylot nie są ciasno uszczelnione	Zdejmij zawór jednokierunkowy i uszczelnij szczeliwem.
	Wyciek z połączenia komina i pokrywy	Zdejmij komin i uszczelnij.
Światła nie działają	Spalone/wadliwe lampki	Wymień lampki zgodnie z niniejszą instrukcją.
Niewystarczające odsysanie	Odległość pomiędzy okapem kuchennym a gazową płytą grzejną jest zbyt duża	Ustaw ponownie okap kuchenny w prawidłowej odległości.
Okap kuchenny jest pochylony	Śruba mocująca nie jest wystarczająco mocno dokręcona	Dokręć śrubę mocującą i ustaw go poziomo.

UWAGA:



Wszelkie naprawy elektryczne tego urządzenia muszą być zgodne z lokalnymi, stanowymi i federalnymi przepisami. W razie jakichkolwiek wątpliwości prosimy o kontakt z centrum serwisowym przed podjęciem któregośkolwiek z powyższych działań. Podczas otwierania urządzenia należy zawsze odłączyć je od źródła zasilania.

KONSERWACJA I CZYSZCZENIE

Ostrożnie:

- Przed rozpoczęciem konserwacji lub czyszczenia okap kuchenny należy odłączyć od głównego źródła zasilania. Upewnij się, że gniazdko ściennie do okapu kuchennego jest wyłączone, a wtyczka wyjęta.
- Zewnętrzne powierzchnie są podatne na zadrapania i otarcia, dlatego należy postępować zgodnie z instrukcjami czyszczenia, aby uzyskać najlepszy możliwy rezultat bez uszkodzeń.



INFORMACJE OGÓLNE

Czyszczenie i konserwacja powinny być przeprowadzane po wystygnięciu urządzenia. Unikaj pozostawiania na powierzchni substancji alkalicznych lub kwaśnych (sok cytrynowy, ocet itp.).

STAL NIERDZEWNA

Stal nierdzewna musi być regularnie czyszczona (np. co tydzień), aby zapewnić długi okres użytkowania. Wycieraj czystą miękką ściereczką. Można użyć specjalistycznego płynu czyszczącego do stali nierdzewnej.

UWAGA:

Upewnij się, że wycieranie odbywa się wzdłuż tekstury stali nierdzewnej, aby zapobiec pojawieniu się nieestetycznych krzyżujących się zarysowań.

POWIERZCHNIA PANELU STEROWANIA

Wkładkę panelu sterowania można wyczyścić ciepłą wodą z mydłem. Przed czyszczeniem upewnij się, że ściereczka jest czysta i dobrze wykręcona. Użyj suchej, miękkiej ściereczki, aby usunąć nadmiar wilgoci pozostawionej po czyszczeniu.

Ważne

Używaj neutralnych detergentów i unikaj używania ostrych chemikaliów, silnych domowych detergentów czy produktów zawierających materiały ściernie, ponieważ wpłynie to na wygląd urządzenia i potencjalnie usunie wszelką drukowaną grafikę na panelu sterowania, jak również spowoduje unieważnienie gwarancji producenta.

FILTRY SIATKOWE PRZECIWTŁUSZCZOWE

Filtry siatkowe można czyścić ręcznie.

- Zdjąć płytę dekoracyjną [04] i przetrzeć wilgotną ściereczką. Następnie należy wyjąć filtr aluminiowy, wciskając i przytrzymując 2 szczeliny.

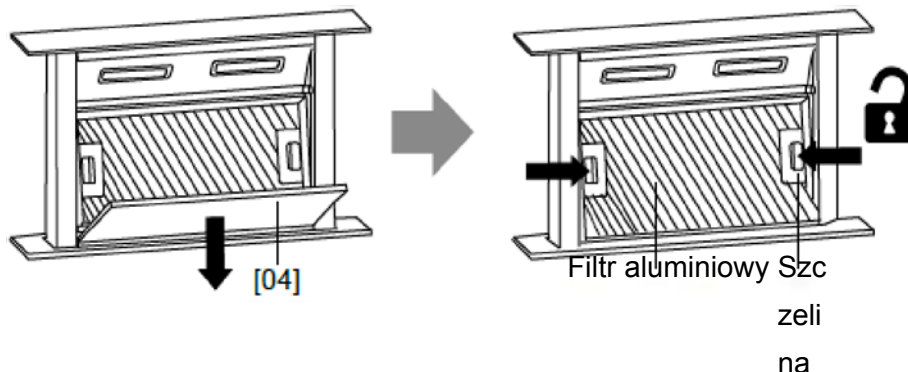

- Umieścić aluminiowy filtr odwrotnie. Następnie odłączyć filtr węglowy.

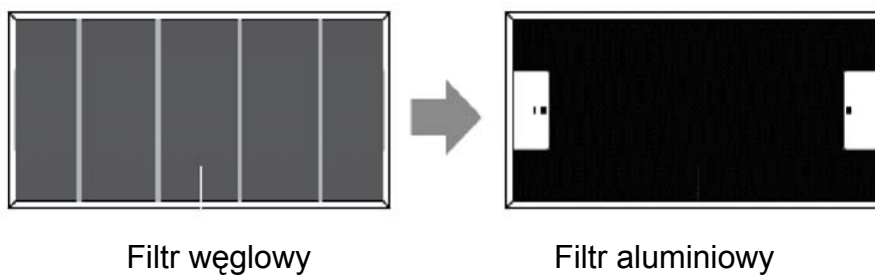

- Namoczyć filtr aluminiowy w roztworze ciepłej wody i łagodnego detergentu na około 10 minut.

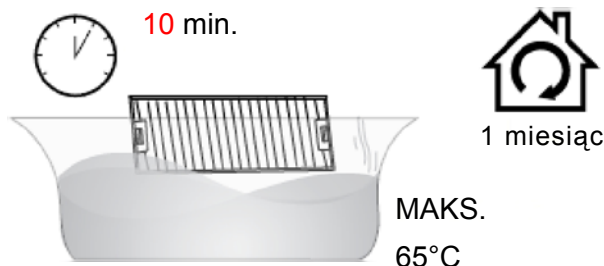

- Czyścić miękką ściereczką/szczotką. Dokładnie spłukać i dobrze wysuszyć.
- Filtr należy czyścić co miesiąc. Jeśli okap jest używany dłużej niż 2 godziny dziennie, zalecamy zwiększenie częstotliwości czyszczenia.
- W zależności od częstotliwości pracy okapu, należy wymienić filtr w odpowiednim czasie! Zawsze używaj oryginalnych filtrów producenta.

Montaż filtrów

- Po wyczyszczeniu należy zamontować filtr węglowy do filtra aluminiowego. Następnie należy zabezpieczyć 4 przewodami żelaznymi.

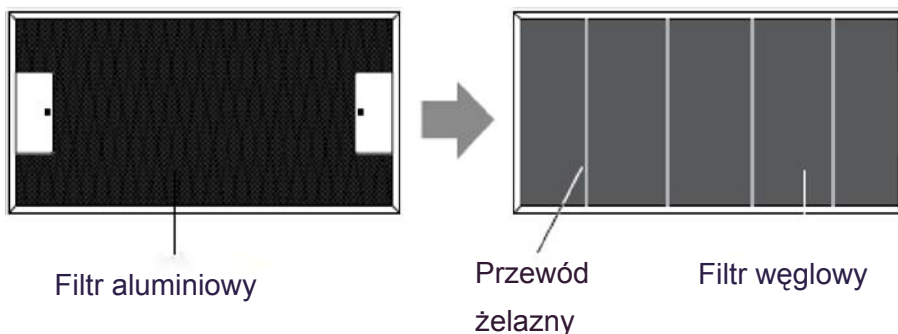

- Włóż filtr aluminiowy do okapu kuchennego. Następnie włóż płytę dekoracyjną [04] i zamknij ją.

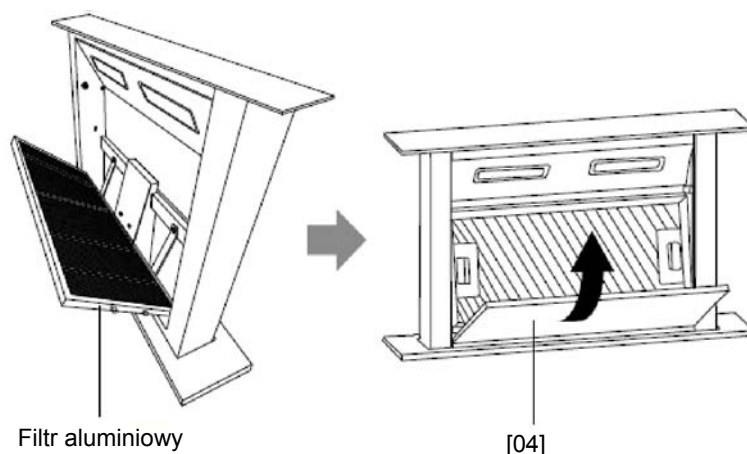

UWAGA:

- Upewnij się, że filtr jest bezpiecznie zablokowany. W przeciwnym razie może się obluźnić i wywołać zagrożenie.
- Po założeniu filtra z węglem aktywnym moc ssania będzie obniżona.

WYMIANA ŻARÓWKI

<p>Ważne:</p> 	<ul style="list-style-type: none">✧ Żarówka musi być wymieniona przez producenta, jego przedstawiciela serwisowego lub podobnie wykwalifikowaną osobę.✧ Zawsze wyłączaj zasilanie elektryczne przed wykonaniem jakichkolwiek czynności na urządzeniu. Podczas obsługi żarówki, upewnij się, że ostygła ona całkowicie przed bezpośrednim kontaktem z rękoma.✧ Podczas obsługi lampek należy użyć szmatki lub rękawic, aby zapewnić, że pot nie wejdzie w kontakt z lampką, ponieważ może to zmniejszyć jej żywotność.
---	---

Wymiana oświetlenia diodowego

1. Wyłącz urządzenie i odłącz zasilanie sieciowe.
2. Odkręć śrubokrętem 4 śruby na zewnętrznym panelu ramy szklanej
3. Wyciągnij przewód świetlny i zdejmij zewnętrzny panel ramy szklanej
4. Odkręć śruby na uchwycie lampy i wymień lampę
5. Podłącz przewód świetlny i przykręć zewnętrzny panel ramy szklanej.

Uwaga: Należy upewnić się, że zasilanie jest wyłączone i wyciągnąć okap kuchenny ze ściany w celu wymiany. Wymiana oświetlenia powinna być przeprowadzana wyłącznie przez wykwalifikowany personel serwisowy.

• Kod ILCOS D dla tej lampy to: DSL-4-S-350

--Moduły LED -LED światło pasek

– Maks. moc: 1*4 W

– Zakres napięcia: DC 12V

--Wymiary:350mm



OCHRONA ŚRODOWISKA:



Niniejsze urządzenie jest oznakowane zgodnie z Dyrektywą Europejską 2012/19/UE w sprawie zużytego sprzętu elektrycznego i elektronicznego 2013, dotyczącą urządzeń elektrycznych i elektronicznych (WEEE). Kategoria WEEE obejmuje zarówno substancje zanieczyszczające (które mogą powodować negatywne skutki dla środowiska), jak i podstawowe komponenty (które mogą zostać ponownie użyte). Ważne jest odpowiednie obchodzenie się z WEEE, aby prawidłowo usuwać substancje zanieczyszczające oraz odzyskiwać wszystkie materiały. Każdy z nas jest odpowiedzialny za to, by WEEE nie stał się problemem środowiskowym; ważne jest przestrzeganie pewnych podstawowych zasad:

WEEE nie należy wyrzucać razem ze zwykłymi odpadami domowymi;

WEEE należy oddać do odpowiednich punktów selektywnej zbiórki odpadów w regionie lub firm zajmujących się ich utylizacją.

W wielu krajach w przypadku WEEE o dużych rozmiarach istnieje możliwość odbioru ich z domu użytkownika. Kiedy kupuje się nowe urządzenie, stare urządzenie można zwrócić sprzedawcy, który odbierze je za darmo na zasadzie „urządzenie za urządzenie”, pod warunkiem, że urządzenie jest odpowiedniego typu i posiada te same funkcje, co nowy dostarczony sprzęt.

UWAGA:

Poniżej pokazano, jak zredukować całkowity wpływ na środowisko (np. zużycie energii) podczas gotowania.

- (1) Zainstaluj okap w odpowiednim miejscu, w którym zapewniona jest skuteczna wentylacja.
- (2) Regularnie czyść okap, aby nie blokować kanałów powietrznych.
- (3) Pamiętaj, aby po zakończeniu gotowania wyłączyć światło okapu kuchennego.
- (4) Pamiętaj, aby po zakończeniu gotowania wyłączyć okap kuchenny.

INFORMACJE DOTYCZĄCE DEMONTAŻU

Nie demontuj urządzenia w sposób niepokazany w instrukcji obsługi. Urządzenie nie może być rozmontowane przez użytkownika. Po zakończeniu użytkowania urządzenia nie należy go wyrzucać wraz z odpadami domowymi. Informacje o recyklingu można otrzymać w miejscowym urzędzie lub u sprzedawcy.

HADD9SS6B

Campana extractora

Manual de instrucciones

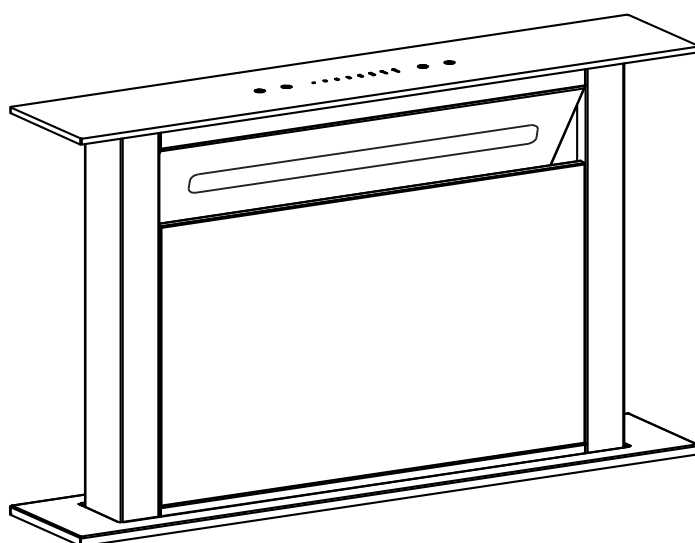

Contenido

1	Instrucciones de seguridad
2	Instalación
3	Empiece a usar su campana extractora
4	Resolución de problemas
5	Mantenimiento y limpieza
6	Protección medioambiental

INSTRUCCIONES DE SEGURIDAD

Este manual explica la correcta instalación y uso de su campana extractora, por favor, léalo detenidamente antes de utilizar el aparato aunque esté familiarizado con el producto. El manual debe guardarse en un lugar seguro para futuras referencias.

No actúe de la siguiente manera:

- ¡No utilice la campana extractora si no cuenta con los filtros de grasa o si estos están demasiado sucios!
- No instale encima de una cocina con una parrilla de alto nivel.
- No deje las sartenes desatendidas durante el uso porque las grasas o aceites sobrecalentados podrían incendiarse.
- Nunca deje llamas debajo de la campana extractora.



- Si la campana extractora está dañada, no intente usarla.
- No flamee debajo de la campana extractora.
- **PRECAUCIÓN:** Las partes accesibles pueden calentarse cuando se usan con electrodomésticos de cocina.
- La distancia mínima entre la superficie de soporte de los utensilios de cocción en la placa y la parte más baja de la campana extractora. (Cuando la campana extractora esté situada encima de un electrodoméstico de gas, esta distancia será de al menos 65 cm)
- El aire no debe descargarse en la misma salida de humos que se utiliza para aparatos que funcionan con gas u otros combustibles.



Actúe siempre de la siguiente manera:

- ¡Importante! Desconecte siempre el suministro eléctrico de la red durante la instalación y el mantenimiento, como el cambio de bombillas.
- La campana extractora debe instalarse de acuerdo con las instrucciones de instalación y siguiendo todas las medidas especificadas.
- Todos los trabajos de instalación deben ser realizados por una persona competente o un electricista cualificado.
- Por favor, deseche el material de embalaje con cuidado. Pueden resultar un peligro para los niños.
- Preste atención a los bordes afilados dentro de la campana extractora, especialmente durante la instalación y limpieza.
- Cuando la campana extractora se monta encima de una cocina de gas, la distancia mínima entre la superficie de apoyo de los recipientes de cocción en la placa de cocción y la parte más baja de la campana extractora debe ser:
Cocinas de gas: 75 cm
Cocinas eléctricas: 65 cm
Cocinas de carbón o aceite: 75 cm
- Asegúrese de que el conducto no presente ángulos inferiores a 90 grados, ya que esto reduciría la eficiencia de la campana extractora.
- Advertencia: No colocar los tornillos o el dispositivo de fijación de acuerdo con estas instrucciones puede provocar riesgos eléctricos.
- Advertencia: Antes de acceder a los terminales, hay que desconectar todos los circuitos de suministro.

Actúe siempre de la siguiente manera:

- Tape siempre las ollas y sartenes cuando cocine en una cocina de gas.
- Cuando está en modo de extracción, el aire de la cocina sale por la campana extractora. Por favor, asegúrese de que se cumplan las medidas de ventilación adecuadas. La campana extractora elimina los olores de la habitación pero no el vapor.
- La campana extractora es solo para uso doméstico.



- Si el cable de alimentación está dañado, debe ser reemplazado por el fabricante, su agente de servicio o profesionales cualificado para evitar riesgos asociados.
- Este aparato pueden utilizarlo niños/as a partir de 8 años de edad y personas con facultades físicas, sensoriales o mentales reducidas, o con falta de experiencia y conocimiento, si lo emplean bajo supervisión o se les instruye acerca de los aspectos de seguridad del producto y entienden los riesgos que comporta. Los niños no deben jugar con el electrodoméstico. Los niños no deben llevar a cabo tareas de limpieza o mantenimiento sin supervisión.



Actúe siempre de la siguiente manera:

- Precaución: El electrodoméstico y sus partes accesibles se pueden calentar durante el funcionamiento. Tenga cuidado de no tocar los elementos calefactores. Los niños menores de 8 años deben mantenerse alejados a menos que estén bajo supervisión permanente.
- En este caso, deberá haber una ventilación adecuada si se utiliza la campana extractora al mismo tiempo que aparatos que funcionan con gas u otros combustibles.
- Hay riesgo de incendio si la limpieza no se realiza de acuerdo con las instrucciones.
- Deben cumplirse las normativas relativas a la extracción del aire.
- Limpie su aparato periódicamente siguiendo el método indicado en el capítulo MANTENIMIENTO.
- Por motivos de seguridad, utilice únicamente el mismo tamaño de tornillo de fijación o montaje que se recomienda en este manual de instrucciones.
- Para más información sobre el método y la frecuencia de limpieza, consulte la sección de mantenimiento y limpieza en el manual de instrucciones.
- Los niños no deben llevar a cabo tareas de limpieza o mantenimiento sin supervisión.
- Cuando la campana extractora y los aparatos alimentados con energía distinta a la eléctrica estén en funcionamiento simultáneamente, la presión negativa en la habitación no debe superar los 4 Pa (4×10^{-5} bar).
- ADVERTENCIA: Peligro de incendio; no coloque objetos sobre las superficies de cocción.
- No utilice limpiadores a vapor.
- Nunca intente apagar un fuego con agua, apague el aparato y luego cubra la llama, por ejemplo, con una tapa o una manta ignífuga.

INSTALACIÓN (SALIDA EXTERIOR)

Si tiene una salida al exterior, su campana extractora puede conectarse como en la foto de abajo mediante un conducto de extracción (esmalte, aluminio, tubo flexible o material no inflamable con un diámetro interior de 150 mm)

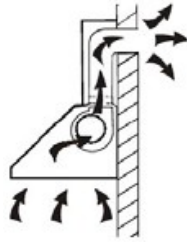

Antes de la instalación, apague el electrodoméstico y desenchúfelo de la toma de corriente.

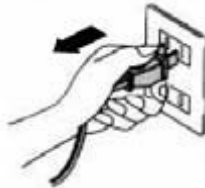

1. La campana extractora debe colocarse a una distancia de 15 mm de la pared como mínimo. (Véase imagen 1)
2. Coloque la campana en el hueco del armario (Véase imagen 2) Utilice 4 tornillos ST4*8 y ST4*14 y apriete para fijar la campana (Véase imagen. 3)



Imagen. 1



Imagen. 2

3. Fije la carcasa y la campana con 8 tornillos M10*10, la dirección del humo es arriba, abajo, izquierda, derecha, el usuario puede seleccionar en función del espacio en el armario (Véase imagen. 4)

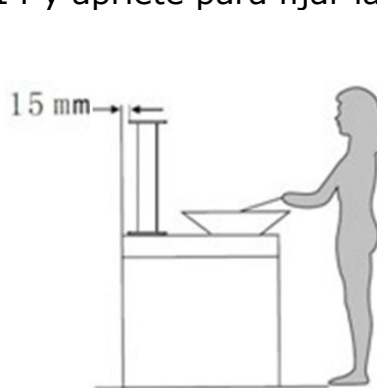

Imagen. 3

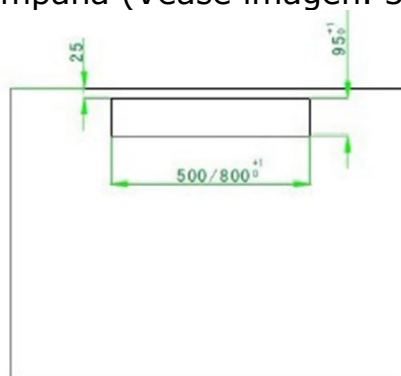

Imagen. 4

4. Fije la tubería en la salida y use 4 tornillos ST4*14 para fijar la caja de la PCB, conecte la alimentación y finalice la instalación (Véase imagen 5).

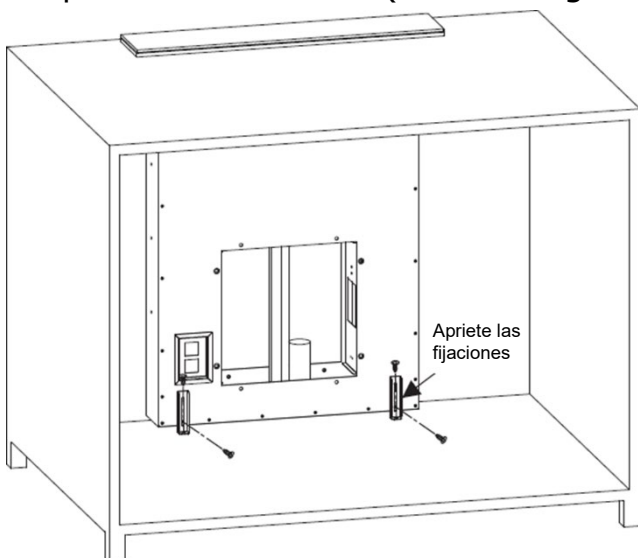

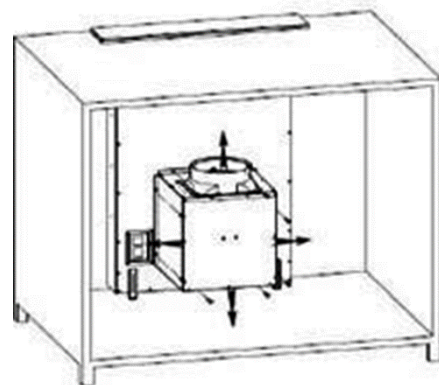

Imagen. 5

<p>ADVERTENCIA:</p> 	<ul style="list-style-type: none">➤ Por motivos de seguridad, utilice únicamente el mismo tamaño de anclaje de fijación o montaje que se recomienda en este manual de instrucciones.➤ No colocar los tornillos o el dispositivo de fijación de acuerdo con estas instrucciones puede provocar riesgos eléctricos.
---	--

Empiece a usar su campana extractora

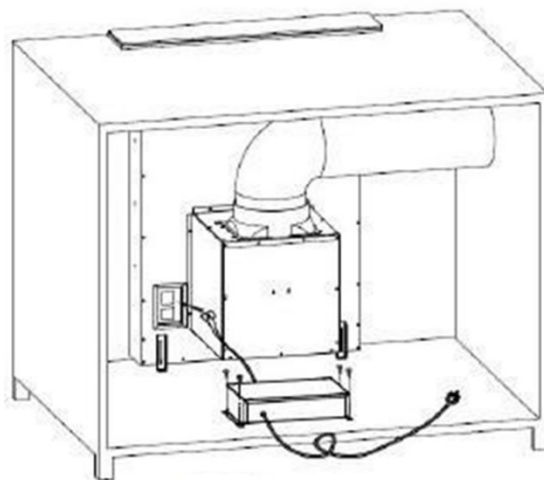
Mandos deslizantes

Este sistema de control consta de dos partes, panel de alimentación y panel táctil. El panel táctil contiene cinco botones de función (potencia, velocidad, iluminación, temporizador, mandos deslizantes)



Tempo-
rizador



Ilumi-
nación



Mandos deslizantes

Velocidad

Potencia

Funcionamiento

- 1 Al encenderla, la campana se pondrá en espera con una luz de fondo, esta luz se apagará en 5 segundos si no se realiza ninguna operación; para volver a utilizar la campana, toque cualquier tecla para salir del modo de espera.
- 2 Toque el botón de encendido  durante 2 segundos, la campana se deslizará hacia arriba y funcionará a la primera velocidad. Vuelva a tocar el botón de encendido  durante 2 segundos, la campana se deslizará hacia abajo y dejará de funcionar. Si detiene la campana sin detener el motor, cuando abra la campana de nuevo, la campana funcionará a la velocidad que funcionó la última vez.

- 2.1 Pulse el botón de encendido  , cuando la campana esté subiendo o bajando, la campana dejará de moverse con el motor en marcha. Vuelva a pulsar el botón de encendido  , la campana se moverá de nuevo.

3. Encendido/apagado del motor y ajuste de velocidad:





- 3.1 Toque el botón de velocidad  , el motor se encenderá; tóquelo de nuevo, se apagará.

- 3.2 ¿Cómo configurar la velocidad? Toque esta área  , deslizando el dedo sobre ella. Cuando su dedo se detiene en el primer o segundo punto, el motor funcionará a la velocidad más baja; cuando su dedo se detiene en el tercer o cuarto punto, el motor funcionará a la segunda velocidad; cuando su dedo se detiene en el quinto o sexto punto, el motor funcionará a la tercera velocidad; cuando su dedo se detiene en el séptimo u octavo punto, el motor funcionará a la velocidad más alta.



4. Iluminación:

- 4.1. Después de que la campana se mueva hacia arriba, las luces se encenderán automáticamente en 8-10 segundos.

- 4.2 Toque el botón de iluminación  , las luces se apagarán. Vuelva a tocar el botón de iluminación  , las luces se apagarán.

- 4.3 Al tocar el botón de iluminación  , el testigo parpadea. Deslice el botón  para controlar la intensidad de la luz cuando el testigo parpadee. Al entrar en el control de la intensidad de la luz, el botón deslizante  controla la intensidad de la luz. Hay 8 velocidades de botón deslizante cuando se enciende, cada velocidad significa una intensidad de luz. Cuando toque el botón deslizante  y deslice a una luz y esté encendida, la luz se quedará encendida con la intensidad de luz correspondiente. También puede usar las teclas manuales tocando el botón para hacer funcionar las campanas con un testigo y se encenderá en la intensidad de luz correspondiente. El testigo dejará de parpadear después de 15 segundos si no hay ajuste de función.

5. Botón del temporizador

- 5.1 Toque el botón del temporizador  cuando la luz o el motor estén funcionando; la campana entrará en modo temporizador. Cuando el testigo del temporizador parpadee, deslice el botón  para seleccionar la sección del temporizador. Hay ocho secciones del botón del temporizador cuando el temporizador está funcionando, que son: 5-10-15-20-25-30-35-40, toque el botón del temporizador  para entrar en funcionamiento cuando confirme la sección del temporizador. O bien, entre en el funcionamiento del temporizador automáticamente 5 segundos más tarde. El motor y la luz se apagan automáticamente al finalizar el temporizador, la campana entrará en modo de espera, la cubierta embellecedora se cerrará automáticamente.
- 5.2 Utilice la función del temporizador de nuevo con la campana encendida; toque el botón del temporizador, pero sin ajuste de tiempo, la campana mantendrá el tiempo que se fijó la última vez. Disminuirá en un segundo después de 5 segundos. Funcionará con un nuevo tiempo después de la nueva configuración. Toque el botón de velocidad o controle la intensidad de la luz cuando el temporizador esté funcionando, la función del temporizador se cancelará automáticamente.

RESOLUCIÓN DE PROBLEMAS

Fallo	Posible causa	Solución
Luz encendida, pero el motor no funciona	El interruptor del ventilador está apagado	Seleccione una posición del interruptor del ventilador.
	El interruptor del ventilador no funciona	Póngase en contacto con el centro de servicio.
	El motor no funciona	Póngase en contacto con el centro de servicio.
La lámpara no funciona, el motor no funciona	Fusibles quemados	Reinicie/Reemplace los fusibles.
	Cable de alimentación suelto o desconectado	Vuelva a colocar el cable en la toma de corriente. Encienda la toma de corriente.
Pérdida de aceite	La válvula unidireccional y la salida no están bien selladas	Retire la válvula unidireccional y séllela con sellador.
	Cortocircuito de la conexión de la chimenea y la carcasa	Baje la chimenea y selle.
Las luces no funcionan	Bombillas rotas/defectuosas	Reemplace las bombillas según las instrucciones.
Aspiración insuficiente	La distancia entre la campana extractora y la cocina de gas es demasiado grande	Vuelva a colocar la campana extractora a la distancia correcta.
La campana extractora se inclina	El tornillo de fijación no está lo suficientemente apretado	Apriete el tornillo de suspensión y póngalo en posición horizontal.



NOTA:

Cualquier reparación eléctrica de este electrodoméstico debe cumplir con sus leyes locales, estatales y federales. Póngase en contacto con el centro de servicio si tiene alguna duda antes de llevar a cabo cualquiera de las operaciones anteriores. Desconecte siempre la unidad de la fuente de alimentación cuando abra la unidad.

MANTENIMIENTO Y LIMPIEZA

Precaución:

- Antes de realizar el mantenimiento o la limpieza, la campana extractora debe desconectarse de la red eléctrica. Asegúrese de que la campana extractora esté apagada y el enchufe esté desconectado.



- Las superficies externas son susceptibles a los arañazos y abrasiones, así que se aconseja de seguir las instrucciones de limpieza para asegurar el mejor resultado posible sin daños.

CONSIDERACIONES GENERAL

La limpieza y el mantenimiento deben llevarse a cabo con el aparato frío, especialmente cuando se limpia. Evite dejar sustancias alcalinas o ácidas (zumo de limón, vinagre, etc.) en las superficies.

ACERO INOXIDABLE

El acero inoxidable debe limpiarse regularmente (por ejemplo, semanalmente) para garantizar una larga duración. Seque con un paño suave y limpio. Se puede utilizar un líquido limpiador especial de acero inoxidable.

NOTA:

Asegúrese de que la limpieza se hace con el grano del acero inoxidable para evitar que aparezca cualquier patrón antiestético de arañosos entrecruzados.

SUPERFICIE DEL PANEL DE CONTROL

Las incrustaciones en el panel de control pueden limpiarse con agua jabonosa tibia. Asegúrese de que el paño esté limpio y bien escurrido antes de limpiarlo. Utilice un paño seco y suave para eliminar el exceso de humedad que quede después de la limpieza.

¡Importante!

Utilice detergentes neutros y evite los productos químicos de limpieza agresivos, detergentes domésticos fuertes o productos abrasivos, ya que esto afectará a la apariencia del aparato y podría llegar a eliminar las imágenes del panel de control y anular la garantía del fabricante.

FILTROS DE MALLA PARA GRASA

Los filtros de malla se pueden limpiar a mano.

- Retire el tablero embellecedor [04] y límpielo con un paño húmedo. A continuación, retire el filtro de aluminio presionando y sosteniendo las 2 ranuras.

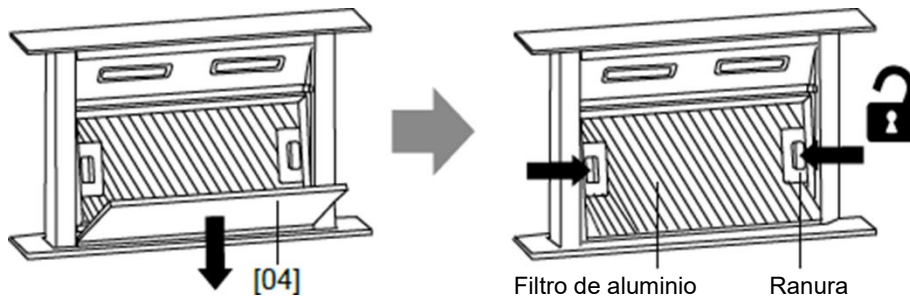

- Coloque el filtro de aluminio boca abajo. A continuación, desconecte el filtro de carbón.

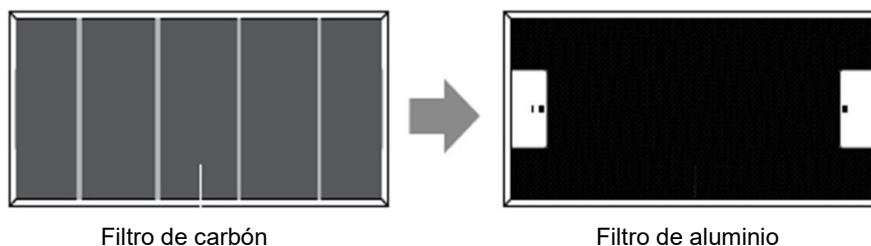

- Ponga el filtro de aluminio en remojo en una solución de agua tibia y detergente suave durante unos 10 minutos.

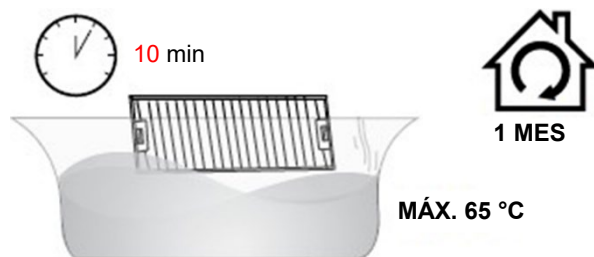

- Limpie con un paño/cepillo suave. Enjuague y seque bien.
- Limpie el filtro mensualmente. Si la campana se utiliza durante más de 2 horas al día, le recomendamos que aumente la frecuencia de limpieza.
- La sustitución del filtro depende de la frecuencia de uso de la campana. Utilice siempre filtros originales del fabricante.

Instalación de los filtros

- Después de limpiarlos, fije el filtro de carbón al filtro de aluminio. A continuación, asegúrelo con los 4 cables de hierro.

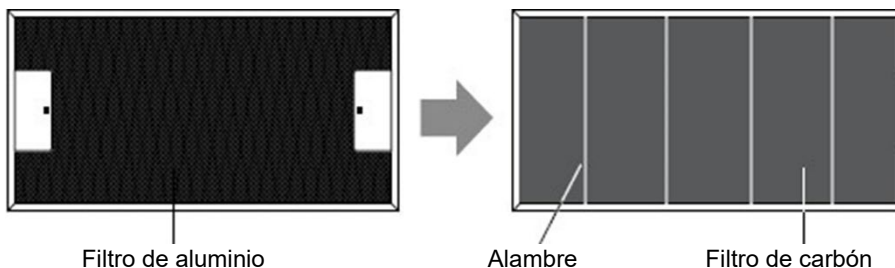

- Inserte el filtro de aluminio en la campana extractora. A continuación, introduce el tablero embellecedor [04] y ciérrelo en su posición.

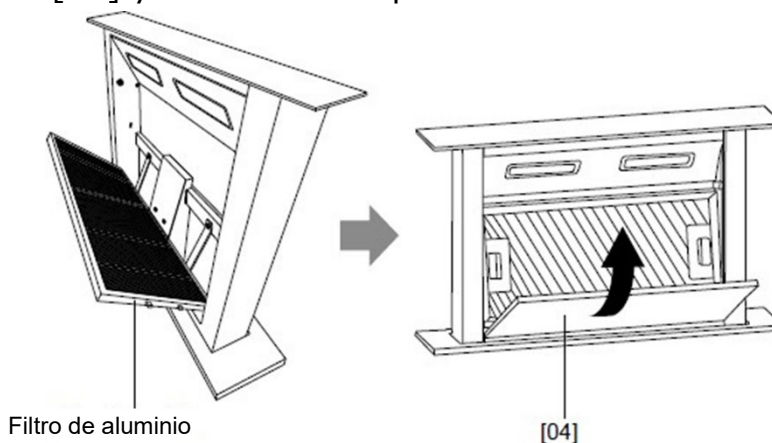

NOTA:

- Asegúrese de que el filtro esté bien cerrado. De lo contrario, se aflojaría y causaría peligro.
- Cuando el filtro de carbón activado se coloca, la potencia de aspiración se reduce.

SUSTITUCIÓN DE LA BOMBILLA

<p>¡Importante:!</p> 	<ul style="list-style-type: none">✧ La bombilla debe ser sustituida por el fabricante, su agente de servicio o por profesionales cualificados.✧ Cambie siempre el suministro de electricidad antes de realizar cualquier operación en el aparato. Al manipular la bombilla, asegúrese de que esté completamente fría antes de cualquier contacto directo con las manos.✧ Al manipular las bombillas, sujételas con un paño o guantes para garantizar que la transpiración no entre en contacto con la bombilla, ya que esto puede afectar a su duración.
---	--

Cambiar la luz LED

1. Apague el aparato y desenchúfelo.
2. Desenrosque los 4 tornillos del panel exterior del marco de vidrio con un destornillador
3. Extraiga el cable de luz y retire el panel exterior del marco de vidrio
4. Desenrosque los tornillos en el soporte de la luz y reemplace la luz
5. Conecte el cable de luz y ensamble el panel exterior del marco de vidrio con un tornillo.

Nota: Por favor, asegúrese de apagar la alimentación y sacar la campana extractora de la pared para cambiarla. Únicamente personal de servicio cualificado puede realizar operaciones de sustitución en la iluminación.

- **El código ILCOS D de esta lámpara es: DSL-4-S-350**

--módulos LED -LED tira ligera

- **Máxima potencia: 1*4W**

- **Rango de tensión: DC 12 V**

- **Dimensiones: 350mm**



PROTECCIÓN MEDIOAMBIENTAL



Este electrodoméstico está certificado conforme a la Directiva Europea 2012/19/UE sobre residuos de aparatos eléctricos y electrónicos (RAEE) y regulaciones de 2013. Los dispositivos RAEE contienen sustancias contaminantes (que pueden tener consecuencias negativas para el medio ambiente) y componentes básicos (que pueden reutilizarse). Es importante que dichos dispositivos estén sujetos a tratamientos específicos para eliminar y desechar correctamente todos los contaminantes y recuperar todos los materiales. Cada individuo puede desempeñar un papel importante a la hora de garantizar que los dispositivos RAEE no se conviertan en un problema medioambiental; para ello, es fundamental seguir algunas reglas básicas:

- los dispositivos RAEE no deben tratarse como residuos domésticos;
- los dispositivos RAEE deben llevarse a los puntos de recogida específicos gestionados por el ayuntamiento o por una empresa registrada.

En muchos países, puede haber disponible un servicio de recogida a domicilio de los RAEE de gran tamaño. Cuando se compra un nuevo aparato, el viejo puede entregarse al

NOTA:

A continuación se muestra cómo reducir el impacto medioambiental total (por ejemplo, el uso de energía) del proceso de cocción).

- (1) Instale la campana extractora en un lugar adecuado donde haya una ventilación eficiente.
- (2) Limpie la campana extractora regularmente para no bloquear el flujo del aire.
- (3) Recuerde apagar la lámpara de la campana extractora después de cocinar.
- (4) Recuerde apagar la campana extractora después de cocinar.

INFORMACIÓN PARA EL DESMONTAJE

No desmonte el aparato sin seguir las recomendaciones del manual de instrucciones. El electrodoméstico no puede ser desmontado por el usuario. Al final de su vida, el electrodoméstico no debe ser eliminado con los residuos domésticos. Consulte con las autoridades locales para más consejos sobre reciclaje.

HADD9SS6B

Exaustor

Manual de instruções

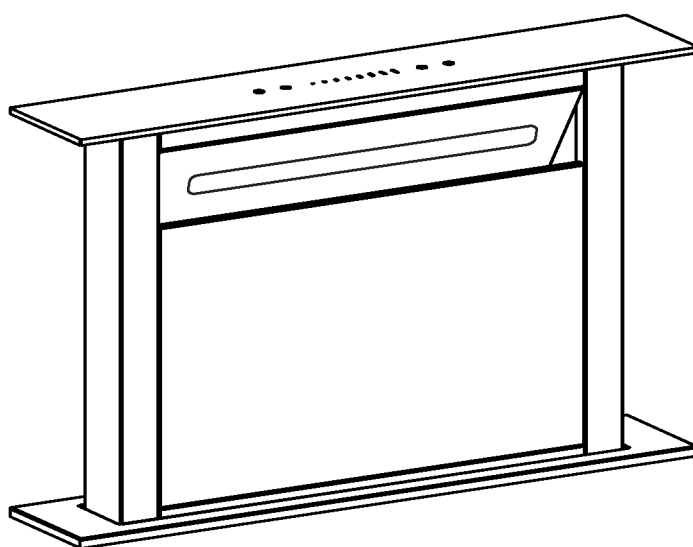

Conteúdo

1	Instruções de segurança
2	Instalação
3	Comece a usar o seu exaustor
4	Resolução de problemas
5	Manutenção e limpeza
6	Proteção ambiente

INSTRUÇÕES DE SEGURANÇA

Este manual explica a instalação e utilização correta do seu exaustor e deve ser lido atentamente antes de usar o aparelhos, mesmo quando já conhece o produto. O manual deve ser mantido num local seguro para referência futura.

Nunca:

- Tentar usar o exaustor sem os filtros de gordura ou se esses mesmos filtros estiverem excessivamente gordurosos!
- Não instalar por cima de um fogão com uma grelha de alto nível.
- Não deixar frigideiras sem vigilância durante a utilização, pois gorduras ou óleos superaquecidos podem incendiar.
- Nunca deixar chamas livres debaixo do exaustor.



- Se o exaustor estiver danificado, não tente usá-lo.
- Não flambejar debaixo do exaustor.
- CUIDADO: As partes acessíveis podem aquecer quando usadas com aparelhos de cozedura.
- Distância mínima entre a superfície de suporte para os recipientes de cozedura na placa e na parte mais baixa do exaustor. (Quando o exaustor estiver situado sobre um aparelho a gás, esta distância deve ser, no mínimo, 65 cm)
- Adescarga do ar não deve ser para um tubo usado para exaustão de fumo de aparelhos que queimam gás ou outros combustíveis.



Deve:

- Importante! Desligar sempre o fornecimento de energia elétrica durante a instalação e manutenção como é o caso da substituição de lâmpadas.
- O exaustor deve ser instalado de acordo com as instruções de instalação e todas as medições cumpridas.
- Todo o trabalho de instalação deve ser realizado por um técnico ou por um electricista qualificado.
- Elimine os materiais de embalagem com cuidado. As crianças são vulneráveis às mesmas.
- Preste atenção aos rebordos afiados no interior do exaustor, especialmente durante a instalação e a limpeza.
- Quando o exaustor está localizado por cima de um aparelho a gás, a distância mínima entre a superfície de apoio dos recipientes de cozedura na placa e a parte mais baixa do exaustor deve ser:
Fogões a gás: 75 cm
Fogões elétricos: 65 cm
Fogões de carvão ou óleo: 75 cm
- Certifique-se de que a conduta não tem curvas mais acentuadas do que 90 graus, pois isto reduzirá a eficiência do exaustor.
- Aviso: A não instalação dos parafusos ou do dispositivo de fixação de acordo com estas instruções pode resultar em riscos elétricos.
- Aviso: Antes de obter acesso aos terminais, todos os circuitos de alimentação devem ser desligados.

Deve:

- Coloque sempre as tampas nos tachos e panelas ao cozinhar num fogão ou placa a gás.
- Quando em modo de extração, o ar na sala é removido pelo exaustor. Certifique-se de que são observadas as medidas adequadas de ventilação. O exaustor remove odores mas não o vapor.
- O exaustor é apenas para uso doméstico.



- Se o cabo de alimentação estiver danificado, deve ser substituído pelo fabricante, pelo seu agente de serviço ou por pessoas qualificadas, para evitar perigo.
- Este equipamento pode ser usado por crianças a partir dos 8 anos de idade e por pessoas com incapacidade física, sensorial ou mental, ou sem experiência e conhecimentos para o fazer, desde que supervisionadas ou devidamente orientadas relativamente ao uso seguro do equipamento e sobre os perigos envolvidos. As crianças não podem brincar com o equipamento. A limpeza e a manutenção não deve ser realizada por crianças sem a supervisão de um adulto.



Deve:

- Cuidado: O equipamento e as partes acessíveis podem estar quentes durante a utilização. Evite tocar nos elementos de aquecimento. As crianças com menos de 8 anos devem manter-se afastadas, exceto quando permanentemente supervisionadas.
- Deve existir ventilação adequada quando o exaustor é usado ao mesmo tempo que os aparelhos que queimam gás ou outros combustíveis.
- Existe risco de incêndio se a limpeza não for realizada de acordo com as instruções
- Os regulamentos relativos a descarga de ar devem ser cumpridos.
- Limpe o seu aparelho periodicamente seguindo o método indicado no capítulo MANUTENÇÃO.
- Por razões de segurança, use apenas o mesmo tamanho de parafusos de fixação ou de montagem recomendados neste manual de instruções.
- Relativamente aos detalhes sobre o método e frequência de limpeza, consulte a secção de manutenção e limpeza no manual de instruções.
- As tarefas de limpeza e de manutenção não devem ser realizadas por crianças sem a supervisão de um adulto.
- Quando o exaustor e dispositivos são alimentados por energias diferentes da eletricidade estão em operação simultânea, a pressão negativa na cozinha não deve exceder 4 Pa (4 x 10⁻⁵ bar).
- AVISO: Perigo de incêndio - não coloque nada sobre as superfícies de cozedura.
- Não deve ser usada limpeza a vapor.
- NUNCA tente apagar um fogo com água! Desligue o equipamento e tape a chama com, por exemplo, uma tampa ou um cobertor de fogo.

INSTALAÇÃO (VENT EXTERIOR)

Se tiver uma saída para o exterior, o seu exaustor pode ser ligado como indica a imagem abaixo através de uma conduta de extração (esmalte, alumínio, tubo flexível ou material inflamável com um diâmetro interior de 150 mm)

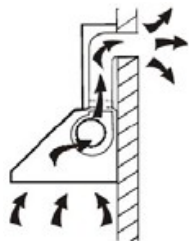

Antes da instalação, desligue a unidade da tomada.



1. O exaustor deve ser colocado, no mínimo, a uma distância de 15 mm da parede. (Veja a Fig1)
2. Coloque o exaustor no espaço vazio existente no armário para esse efeito. (Ver foto) 2) Use os 4 parafusos ST4*8 e o parafuso ST4*14 e aperte para fixar o exaustor. (Ver foto) 3)



Foto 1



Foto 4

3. Ligue a caixa e o exaustor com os 8 parafusos M10*10, o sentido do ar é para cima, para baixo, para a esquerda, para a direita, o utilizador pode selecionar de acordo com o espaço do armário. (Ver foto) 4)

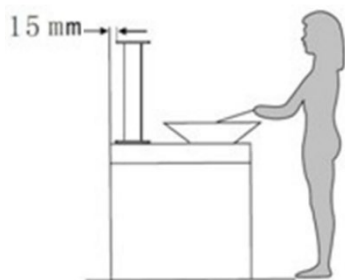

Foto 3

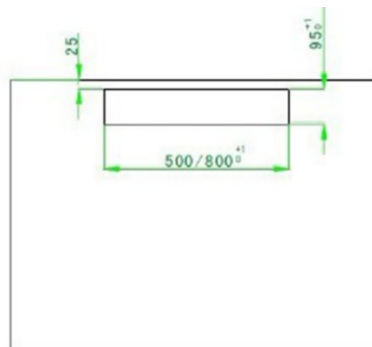

Foto 4

4. Fixe o tubo na tomada e use o parafuso ST4*14 4pcs para fixar a caixa de PCB, conectar a energia e terminar a instalação.(Ver figura 5)

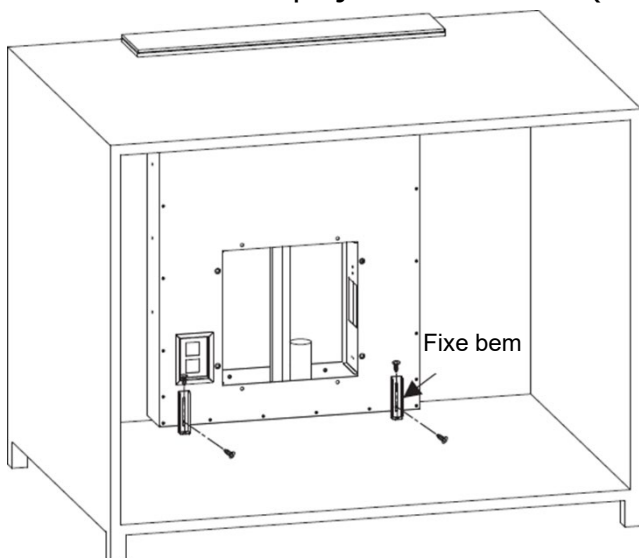

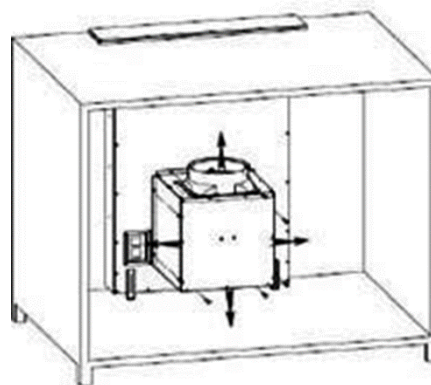

Foto 5

<p>AVISO:</p> 	<p>➤ Por razões de segurança, use sempre o tamanho de parafusos de fixação ou de montagem recomendados neste manual de instruções.</p> <p>➤ A não instalação dos parafusos ou do dispositivo de fixação de acordo com estas instruções pode resultar em riscos elétricos.</p>
---	---

Começar a usar o seu exaustor

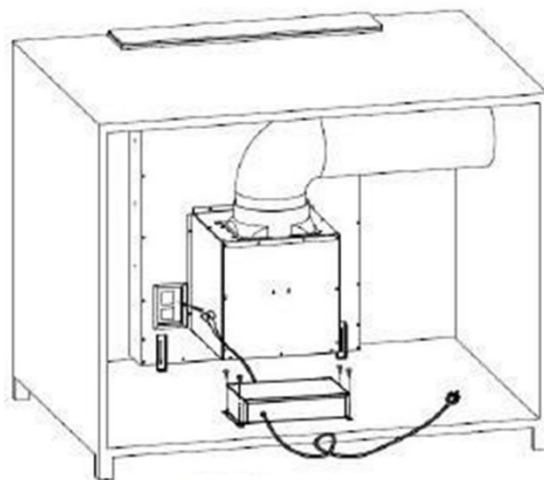
Controlo deslizante

Este sistema de controlo é constituído por duas partes, o painel de alimentação e o painel tátil.

O painel tátil contém cinco botões de função (potência, velocidade, luz, temporizador, controlo deslizante)



Tempo-
rizador



Luz

Controlo deslizante



Veloci-
dade

Potência

Funcionamento

- 1 Ligado, o exaustor mantém-se em standby com retroiluminação, que desliga 5 segundos após o exaustor estar sem funcionar, para usar novamente o exaustor, toque em qualquer tecla para ativar o seu funcionamento.
- 2 Toque no botão de potência , durante 2 segundos, o exaustor desliza para cima e funciona na primeira velocidade. Toque no botão de potência  durante 2 segundos novamente, o exaustor desliza para baixo e deixa de funcionar. Se parar o

exaustor, sem parar o motor, quando abrir o exaustor novamente, este começa a funcionar na velocidade em que se encontrava na última vez.

- 2.1 Pressione o botão de potência  quando o exaustor estiver a subir ou descer, o exaustor deixa de funcionar mas o motor mantém-se em funcionamento. Pressione o botão de potência  novamente, e o exaustor começa a movimentar-se novamente.



3. Ligar/desligar o motor e ajustar a velocidade:





- 3.1 Toque no botão de velocidade , o motor liga; toque novamente, e o motor desliga.

- 3.2 Como definir a velocidade? Toque nesta área , com o dedo deslizando sobre a mesma. Quando o dedo parar no primeiro ou segundo ponto, o motor funciona na velocidade mais baixa; quando o dedo parar no terceiro ou quarto ponto, o motor funciona na segunda velocidade; quando o dedo parar no quinto ou sexto ponto, o motor funciona na terceira velocidade; quando o dedo parar no sétimo ou oitavo ponto, o motor funciona na velocidade mais alta.



4. Iluminação:

- 4.1. Depois do exaustor deslizar para cima, as luzes acendem automaticamente em 8-10 segundos.

- 4.2 Toque no botão de iluminação , e as lâmpadas acendem. Toque no botão de iluminação  novamente, e as lâmpadas apagam.

- 4.3 Quando toca no botão de iluminação , a lâmpada piloto pisca. Deslize o botão  para controlar a intensidade da luz quando a lâmpada piloto estiver a piscar. Ao entrar no controlo da intensidade da luz, o botão deslizante  controla a intensidade da luz. Existem 8 velocidades do botão deslizante durante a iluminação, e cada velocidade representa uma intensidade de luz. Quando tocar no botão deslizante  e deslizar para uma lâmpada acesa, a luz ficará acesa na intensidade correspondente. Também pode usar as teclas manuais tocando no botão para operar o exaustor numa lâmpada piloto que ficará ligada na intensidade correspondente. A lâmpada piloto deixa de piscar após 15 segundos se não houver ajuste da função.

5. Botão de temporizador

- 5.1 Toque no botão do temporizador  quando a lâmpada ou o motor estiverem a funcionar; o exaustor entrará no temporizador a funcionar. Quando a luz piloto do temporizador estiver a piscar, deslize o botão  para seleccionar a secção do temporizador. Existem oito secções do botão do temporizador quando o temporizador está a funcionar, que são: 5-10-15-20-25-30-35-40, toque no botão do temporizador  para entrar no temporizador quando confirmar a secção do temporizador. Ou, entre no temporizador que funcionará automaticamente 5 segundos depois. O motor e a luz são desligados automaticamente quando terminar o temporizador, o exaustor entrará em standby e a tampa decorativa fechará automaticamente.
- 5.2 Use a função do temporizador novamente para manter a energia ligada, toque no botão do temporizador, mas sem a configuração de tempo, o exaustor

mantém-se ligado durante tempo que foi ajustado da última vez. Irá diminuir a cada segundo após 5 segundos e funcionará com o novo tempo depois da nova configuração. Toque no botão de velocidade ou controlo da intensidade da luz quando o temporizador estiver a funcionar, a função do temporizador será cancelada automaticamente.

RESOLUÇÃO DE PROBLEMAS

Falha	Possível Causa	Solução
Luz acesa, mas o motor não funciona	Interruptor do ventilador desligado	Selecione uma posição do interruptor do ventilador.
	Falha do interruptor do ventilador	Contactar o centro de serviços.
	O motor falhou	Contactar o centro de serviços.
A lâmpada não funciona, o motor não funciona	Fusíveis da casa queimados	Reiniciar / Substituir os fusíveis.
	Cabo de alimentação solto ou desligado	Volte a colocar o cabo na tomada elétrica. Ligue a tomada elétrica.
Fuga de óleo	Uma válvula unidirecional e a tomada não estão bem vedadas	Retire a válvula unidirecional e vede com selante.
	Fuga da ligação da chaminé e tampa	Retire a chaminé e vede.
As lâmpadas não funcionam	Globos partidos / com defeito	Substitua os globos de acordo com esta instrução.
Sucção insuficiente	A distância entre o exaustor e a parte superior do gás é demasiada	Coloque novamente o exaustor à distância correta.
O exaustor está inclinado	O parafuso de fixação não está bem apertado	Aperte o parafuso de suspensão e coloque-o na horizontal.



NOTA:

Todas as reparações elétricos neste aparelho devem estar de acordo com as leis locais, estatais e federais. Entre em contacto com o centro de serviços se tiver alguma dúvida antes de realizar qualquer uma das tarefas acima. Ao abrir a unidade, desligue-a sempre da fonte de alimentação

MANUTENÇÃO E LIMPEZA

Cuidado:

- Antes da manutenção ou limpeza, o exaustor deve ser desligado da fonte de alimentação principal. Certifique-se de que o exaustor está desligado da tomada e que a ficha foi removida.

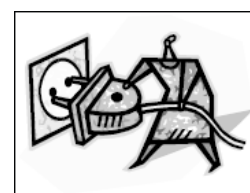

- As superfícies externas são suscetíveis a arranhões e abrasões, pelo que, siga as instruções de limpeza para garantir que é obtido o melhor resultado possível sem danos.

GERAL

A limpeza e a manutenção devem ser realizadas com o aparelho frio, especialmente durante a limpeza. Evite deixar substâncias alcalinas ou ácidas (sumo de limão, vinagre, etc.) nas superfícies.

AÇO INOXIDÁVEL

O aço inoxidável deve ser limpo regularmente (por exemplo, semanalmente) para garantir uma duração longa. Seque com um pano limpo e macio. Pode ser usado um líquido de limpeza de aço inoxidável especializado.

NOTA:

Assegure-se de que a limpeza é feita ao longo do grão do aço inoxidável para impedir o aparecimento de algum tipo de riscos cruzados.

SUPERFÍCIE DO PAINEL DE CONTROLO

O painel de controlo embutido pode ser limpo com água morna e sabão. Antes de limpar, certifique-se de que o pano que vai usar está limpo e bem torcido. Use um pano macio e seco para remover qualquer excesso de humidade depois da limpeza.

Importante

Use detergentes neutros e evite usar produtos químicos abrasivos, detergentes domésticos fortes ou produtos que contenham abrasivos, porque isto irá afetar o aspeto do aparelho e possivelmente remover qualquer impressão no painel de controlo, o que anula a garantia do fabricante.

FILTROS DE GORDURA EM MALHA

Os filtros de malha podem ser limpos manualmente.

- Retire o tabuleiro decorativo [04] e limpe-o com um pano húmido. De seguida, retire o filtro de alumínio mantendo pressionado nas 2 ranhuras.

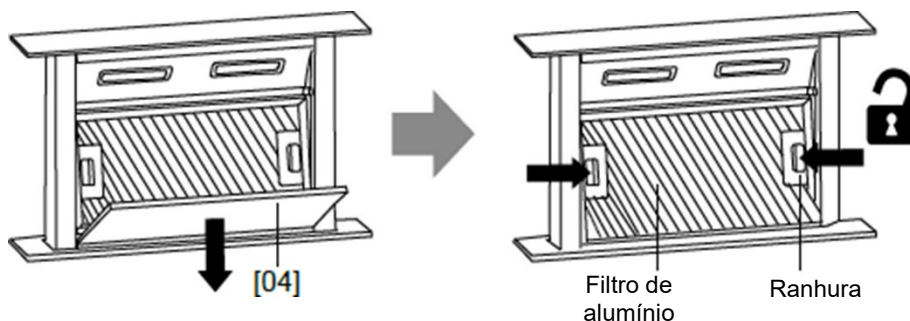

- Coloque o filtro de alumínio virado para baixo. De seguida, retire o filtro de carvão.

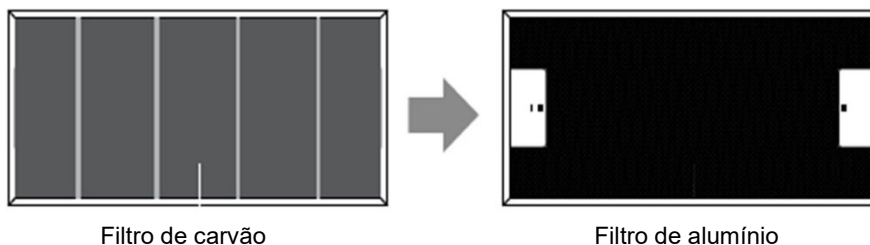

- Mergulhe o filtro de alumínio na solução de água morna e detergente neutro durante cerca de 10 minutos.

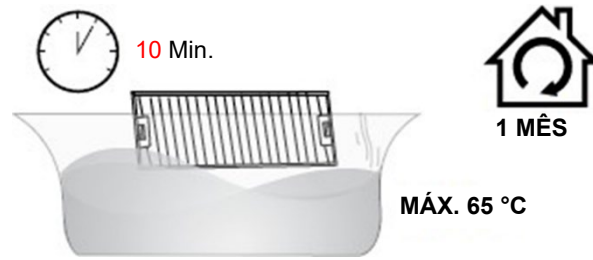

- Limpe com um pano/escova macios. Enxague e seque bem.
- Limpe o filtro mensalmente. Se o exaustor for utilizado durante mais de 2 horas por dia, recomendamos que aumente a frequência da limpeza.
- Dependendo da frequência de utilização do exaustor, substitua o filtro sempre que necessário! Use sempre os filtros originais do fabricante.

Fixação dos filtros

- Depois da limpeza, ligue o filtro de carvão ao filtro de alumínio. Em seguida, fixe com os 4 fios de ferro.

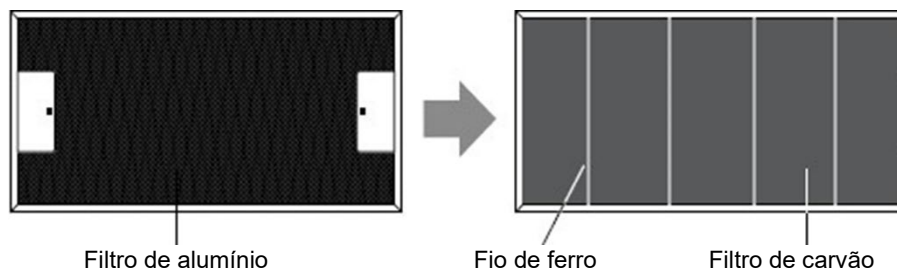

- Insira o filtro de alumínio no exaustor. De seguida, insira a placa decorativa [04] e feche-a na sua posição.

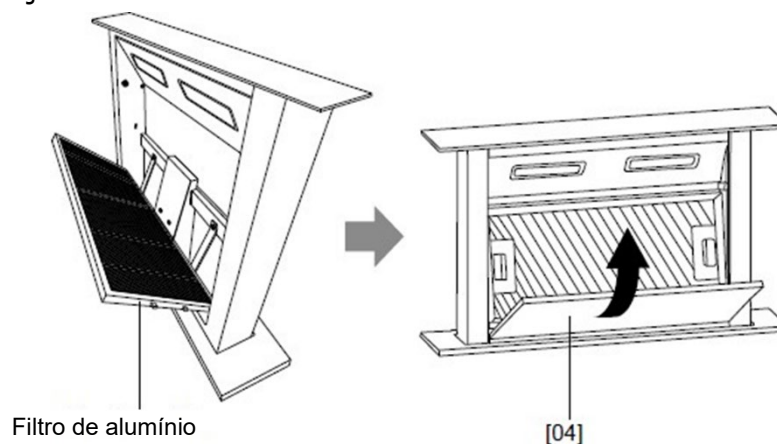

NOTE:

- Make sure the filter is securely locked. Otherwise, it would loosen and cause dangerous.
- When activated carbon filter attached, the suction power will be lowered.

BULB REPLACEMENT

<p>Important :</p> 	<ul style="list-style-type: none">✧ The bulb must be replaced by the manufacturer, its service agent or similarly qualified persons.✧ Always switch off the electricity supply before carrying out any operations on the appliance. When handling bulb, make sure it is completely cool down before any direct contact to hands.✧ When handling globes hold with a cloth or gloves to ensure perspiration does not come in contact with the globe as this can reduce the life of the globe.
--	---

Change the LED light

1. Switch off the appliance and unplug it.
2. Unscrew the 4 screws on the outer glass frame panel by screwdriver
3. Pull out the light wire, and take down the outer glass frame panel
4. Unscrew the screws on the light bracket and replace the light
5. Connect the light wire and assemble the outer glass frame panel by screw.

Note : Pls make sure power off and take out the cooker hood from wall for changing. Light replacement should be carried out by qualified service personnel only.

- ILCOS D code for this lamp is: **DSL-4-S-350**

– LED modules –LED light strip

– Max wattage: 1×4W

– Voltage range: DC 12V

– Dimensions: 350mm



ENVIRONMENTAL PROTECTION:



This appliance is labelled in accordance with European Directive 2012/19/EU on Waste Electrical and Electronic Equipment Regulations 2013 regarding electric and electronic appliances (WEEE). The WEEE contain both polluting substances (that can have a negative effect on the environment) and base elements (that can be reused). It is important that the WEEE undergo specific treatments to correctly remove and dispose of the pollutants and recover all the materials. Individuals can play an important role in ensuring that the WEEE do not become an environmental problem; it is essential to follow a few basic rules:

- the WEEE should not be treated as domestic waste;
- the WEEE should be taken to dedicated collection areas managed by the town council or a registered company.

In many countries, domestic collections may be available for large WEEEs. When you buy a new appliance, the old one can be returned to the vendor who must accept it free of charge as a one-off, as long as the appliance is of an equivalent type and has the same functions as the purchased appliance.

PROTEÇÃO AMBIENTAL



Este aparelho está rotulado em conformidade com a Diretiva Europeia 2012/19/UE relativa aos resíduos de equipamentos elétricos e eletrónicos (REEE) 2013 em relação aos aparelhos elétricos e eletrónicos. Os REEE contêm substâncias poluentes (que podem ter um efeito negativo no meio ambiente) e elementos base (que podem ser reutilizados). É importante que os REEE sejam submetidos a tratamentos específicos para remover e eliminar os poluentes e recuperar todos os materiais. As pessoas podem desempenhar um papel importante para garantir que os REEE não representem um problema ambiental; é essencial que sejam cumpridas algumas normas básicas:

- Os REEE não devem ser tratados como lixo doméstico;
 - Os REEE devem ser levados para áreas de recolha dedicadas administradas pelo município ou por uma empresa registada.
- Em muitos países, as recolhas domésticas podem estar disponíveis para grandes REEEs. Quando compra um aparelho novo, o antigo pode ser devolvido ao revendedor, que deve aceitar tratar da recolha gratuitamente, desde que o aparelho seja de um tipo equivalente e tenha as mesmas funções do aparelho fornecido.

NOTA:

A seguir é apresentado como reduzir o impacto ambiental total (por exemplo, uso de energia) do processo de cozedura).

- (1) Instale o exaustor num local adequado onde exista ventilação eficiente.
- (2) Limpe o exaustor regularmente para não obstruir as vias aéreas.
- (3) Lembre-se de desligar a lâmpada do exaustor depois de cozinhar.
- (4) Lembre-se de desligar o exaustor depois de cozinhar.

INFORMAÇÃO PARA DESMONTAGEM

Não desmonte o aparelho de uma forma contrária à apresentada no manual do utilizador. O aparelho não pode ser desmontado pelo utilizador. No final de vida, o aparelho não deve ser eliminado em conjunto com o lixo doméstico. Consulte as autoridades locais ou o revendedor sobre como proceder relativamente à reciclagem.

HADD9SS6B

Abzugshaube

Bedienungshandbuch

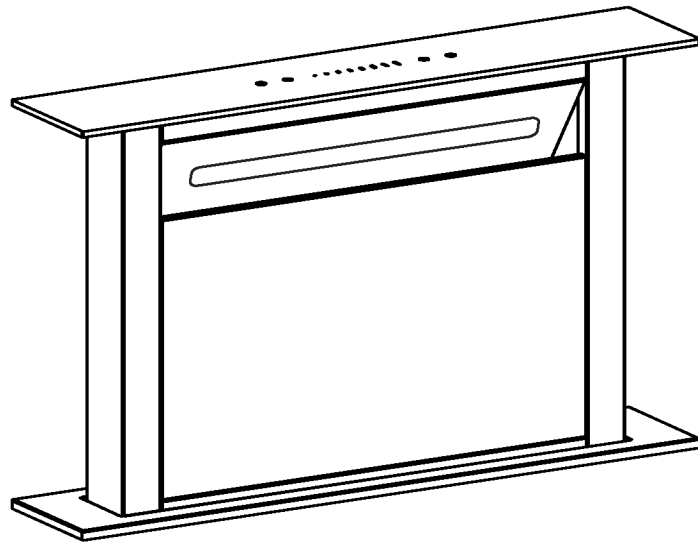

Inhalt

1	Sicherheitshinweise
2	Installation
3	Inbetriebnahme der Abzugshaube
4	Fehlerbehebung
5	Wartung und Reinigung
6	Umweltschutz

SICHERHEITSHINWEISE

Dieses Handbuch beschreibt die ordnungsgemäße Installation und die Verwendung der Dunstabzugshaube. Lesen Sie die Bedienungsanleitung daher sorgfältig durch, auch wenn Sie das Produkt bereits kennen. Das Handbuch sollte für zukünftige Nachschlagezwecke gut aufbewahrt werden.

Was Sie auf keinen Fall tun sollten:

- Lassen Sie die Abzugshaube nicht ohne Fettfilter oder wenn diese übermäßig fettig sind laufen!
- Nicht über einem Herd mit hochgelagertem Grill aufhängen.
- Bratpfannen mit heißem Fett nicht unbeaufsichtigt lassen, weil dieses Feuer fangen könnte.
- Kein offenes Feuer unter der Abzugshaube entzünden.



- Abzugshaube außer Betrieb nehmen, wenn sie beschädigt ist.
- Keine Gerichte unter der Abzugshaube flambieren.
- VORSICHT: Es kann sein, dass bestimmte Teile der Abzugshaube beim Kochen heiß werden.
- Den Mindestabstand zwischen Kochfeld unter den Kochtöpfen/-pfannen und Unterteil der Dunstabzugshaube einhalten. (Wird die Abzugshaube über einem Gasherd angebracht, sollte der Abstand mindestens 65 cm betragen.)
- Die Abluft sollte nicht in einen Rauchfang geleitet werden, der auch für die Abgase einer Gas- oder Ölheizung verwendet wird.



Was Sie immer tun sollten:

- Wichtig! Trennen Sie das Gerät vor der Installation und Wartung (Austausch einer Glühbirne) immer von der Stromversorgung.
- Die Abzugshaube muss gemäß der Installationsanleitung aufgehängt und alle Maße müssen eingehalten werden.
- Sämtliche Installationsarbeiten müssen durch einen Fachmann oder qualifizierten Elektriker vorgenommen werden.
- Verpackungsmaterial ordentlich entsorgen. Es kann für Kinder gefährlich werden.
- Bei der Installation und Reinigung auf scharfe Kanten im Inneren der Abzugshaube achten.
- Wird die Abzugshaube über einem Gasherd angebracht, muss der Mindestabstand zwischen Kochtöpfen und Unterteil der Abzugshaube wie folgt sein:

Gasherd:	75 cm
Elektroherd:	65 cm
Mit Kohle oder Öl befeuerte Herde:	75 cm
- Darauf achten, dass der Abluftkanal keine Knicke hat, die 90 Grad überschreiten, da dies die Effizienz der Abzugshaube reduziert.
- Warnung: Werden Schrauben nicht richtig festgezogen oder wird das Gerät nicht gemäß dieser Anleitung eingebaut, können Gefahren durch elektrischen Strom entstehen.
- Warnung: Bevor mögliche Anschlüsse zugänglich werden, müssen sämtliche Stromzuleitungen getrennt werden.

Was Sie immer tun sollten:

- Töpfe und Pfannen beim Kochen auf einem Gasherd immer mit einem Deckel schließen.
- Ist die Abzugshaube eingeschaltet, wird die Raumluft abgesaugt. Achten Sie darauf, dass für eine ausreichende Belüftung gesorgt ist. Die Abzugshaube saugt Gerüche ab, aber keinen Wasserdampf.
- Die Abzugshaube ist ausschließlich für den Hausgebrauch bestimmt.



- Wenn das Stromkabel beschädigt ist, muss es vom Hersteller oder von seinem Service-Mitarbeiter, oder einer gleichwertig qualifizierten Person ausgetauscht werden, um jegliches Risiko zu vermeiden.
- Dieses Gerät kann von Kindern ab 8 Jahren und Personen mit eingeschränkten körperlichen, sensorischen oder geistigen Fähigkeiten oder mangelnder Erfahrung und mangelndem Wissen benutzt werden, wenn diese in die sichere Bedienung des Geräts eingewiesen wurden oder beaufsichtigt werden und die damit verbundenen Gefahren verstanden haben. Kinder dürfen nicht mit dem Gerät spielen. Reinigung und Pflege darf nicht von Kindern ohne Aufsicht erfolgen.



Was Sie immer tun sollten:

- Vorsicht: Das Gerät und zugängliche Teile können während des Betriebs heiß werden. Seien Sie daher vorsichtig, wenn Sie diese Teile berühren müssen. Kinder unter acht Jahren sollten vom Gerät ferngehalten werden, es sei denn, sie werden permanent beaufsichtigt.
- Für ausreichende Belüftung sorgen, wenn die Abzugshaube zusammen mit Geräten betrieben wird, die Gas oder andere Brennstoffe verbrennen.
- Es besteht ein Brandrisiko, wenn die Reinigung nicht entsprechend dieser Anweisungen durchgeführt wird.
- Vorschriften zur Abluft müssen befolgt werden.
- Reinigen Sie das Gerät regelmäßig entsprechend der Anweisungen im Kapitel „WARTUNG“.
- Verwenden Sie aus Sicherheitsgründen für die Montage nur Schrauben in der Größe, die in diesem Handbuch empfohlen wird.
- Eine detaillierte Anweisung zur Reinigung und deren Häufigkeit finden Sie im Abschnitt „Wartung und Reinigung“ im Bedienungshandbuch.
- Reinigung und Pflege darf nicht von Kindern ohne Aufsicht erfolgen.
- Wird die Abzugshaube zusammen mit Geräten betrieben, die nicht durch Strom, sondern durch andere Energiequellen versorgt werden, darf der Unterdruck im Raum 4 Pa (4 x 10⁻⁵ bar) nicht übersteigen.
- **WARNUNG:** Feuergefahr: Keine Gegenstände auf Kochfeldern ablegen.
- Keinen Dampfreiniger verwenden.
- Löschen Sie ein Feuer NIEMALS mit Wasser, sondern schalten Sie das Gerät aus und decken Sie die Flammen dann ab, z. B. mit einem Deckel oder einer Löschdecke.

INSTALLATION (ABLUFT NACH DRAUSSEN)

Wenn eine Maueröffnung nach draußen vorhanden ist, kann die Abzugshaube wie unten gezeigt über einen Abluftkanal (Emaille, Aluminium, flexibles Rohr aus unbrennbarem Material mit einem Innendurchmesser von 150 mm) an diese angeschlossen werden

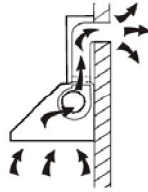

Schalten Sie vor der Installation das Gerät aus und ziehen Sie den Netzstecker.



1. Die Abzugshaube sollte mit einem Abstand von mindestens 15 mm zur Wand aufgehängt werden. (Siehe Abbildung 1)
2. Setzen Sie die Dunstabzugshaube in den Ausschnitt im Einbauschränk ein. (Siehe Abbildung 2) Verwenden Sie 4 Schrauben ST4*8 und ST4*14 und befestigen Sie die Abzugshaube mit der Sperrsicherung (Siehe Abbildung 3).



Abb. 1

Abb. 2

3. Verbinden Sie das Gehäuse und die Abzugshaube mit acht Schrauben M10*10. Die Abzugsrichtung geht nach oben, unten, links oder rechts und kann je nach Beschaffenheit des Einbauschranks gewählt werden. (Siehe Abb. 4)

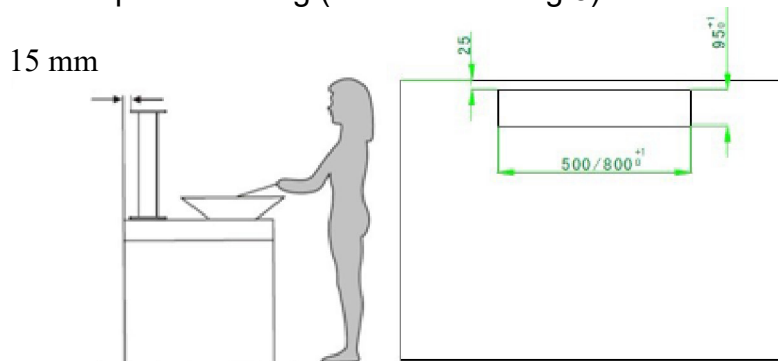

Abb. 3



Abb. 4

4. Befestigen Sie das Abzugsrohr am Auslass und befestigen Sie den PCB-Kasten mit vier Schrauben (ST4*14) daran. Schließen Sie abschließend den Strom an. (Siehe Abb. 5)

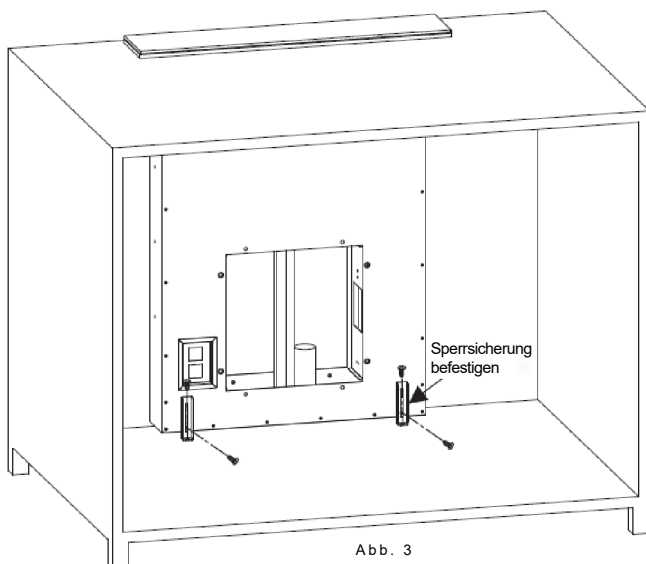

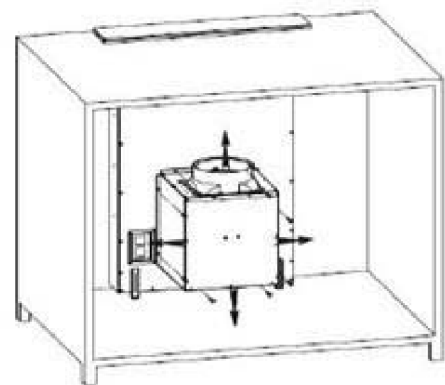

Abb. 5

<p>WARNUNG:</p> 	<ul style="list-style-type: none"> ➤ Verwenden Sie aus Sicherheitsgründen für die Montage nur Schrauben in der Größe, die in diesem Handbuch empfohlen wird. ➤ Werden Schrauben nicht richtig festgezogen oder wird das Gerät nicht gemäß dieser Anleitung eingebaut, können Gefahren durch elektrischen Strom entstehen.
---	---

Inbetriebnahme der Abzugshaube

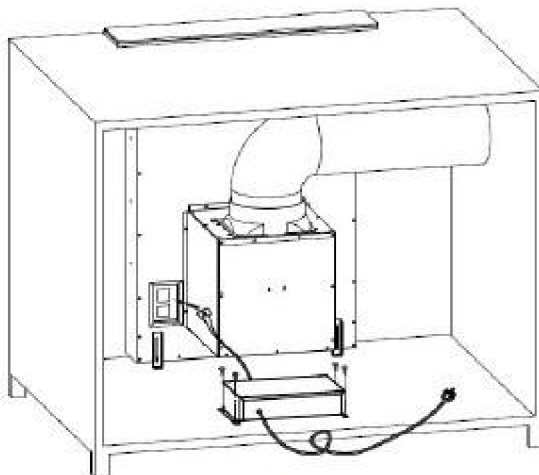
Schieberegler

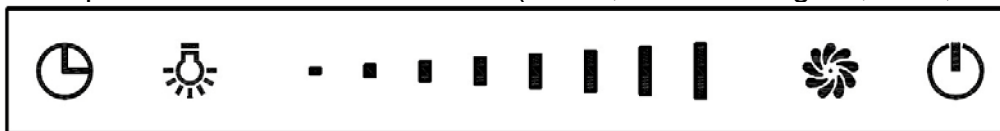

Dieses Bediensystem besteht aus zwei Teilen, dem Bedienfeld und dem Touchpanel. Touchpanel mit fünf Funktionstasten (Strom, Geschwindigkeit, Licht, Timer, Schieberegler)





Timer Beleuchtung Schieberegler Geschwindigkeit Strom

Funktioneller Betrieb

1 Nach dem Einschalten wird die Abzugshaube mit einer Hintergrundbeleuchtung in den Standby-Modus versetzt. Die Hintergrundbeleuchtung erlischt nach 5 Sekunden, wenn die Haube nicht bedient wird.

2 Berühren Sie die Einschalttaste  2 Sekunden lang. Die Abzugshaube wird nach oben geschoben und arbeitet mit der ersten Geschwindigkeit. Berühren Sie die Einschalttaste  erneut 2 Sekunden lang, gleitet die Haube nach unten und wird ausgeschaltet. Wenn Sie die Abzugshaube anhalten, ohne den Motor auszuschalten, arbeitet sie beim erneuten Öffnen mit der gleichen Geschwindigkeit wie beim letzten Mal weiter.

2.1 Drücken Sie die Einschalttaste , wenn die Abzugshaube nach oben oder unten gleitet, stoppt die Bewegung der Haube, während der Motor weiterläuft. Drücken Sie die Einschalttaste  erneut, läuft auch die Abzugshaube wieder.

3. Motor ein/aus und Geschwindigkeitseinstellung:



3.1 Berühren Sie die Geschwindigkeitstaste , schaltet sich der Motor ein; wenn Sie sie erneut berühren, schaltet er sich aus.





3.2 Wie wird die Geschwindigkeit eingestellt? Berühren Sie diesen Bereich

, indem Sie mit dem Finger darüber gleiten. Wenn Ihr Finger am ersten oder zweiten Punkt anhält, läuft der Motor mit der niedrigsten Geschwindigkeit; wenn Ihr Finger am dritten oder vierten Punkt anhält, läuft der Motor mit der zweiten Geschwindigkeit; wenn Ihr Finger am fünften oder sechsten Punkt anhält, läuft der Motor mit der dritten Geschwindigkeit; wenn Ihr Finger am siebten oder achten Punkt anhält, läuft der Motor mit der höchsten Geschwindigkeit.



4. Beleuchtung:

4.1 Nachdem die Haube nach oben geschoben wurde, schaltet sich das Licht automatisch nach 8-10 Sekunden ein.

4.2 Berühren Sie die Lichttaste "", wird es ausgeschaltet. Berühren Sie die Lichttaste "" erneut, schaltet sich das Licht aus.

4.3 Wenn Sie die Taste für das Licht "" berühren, blinkt die Kontrollleuchte. Schieben Sie den Schieberegler "", um die Lichtintensität zu regeln, wenn die Kontrollleuchte blinkt. Regulieren Sie die Lichtintensität über den Schieberegler "". Es gibt 8 Geschwindigkeiten des Schiebereglers bei der Beleuchtung, jede Geschwindigkeit bedeutet eine Lichtintensität. Wenn Sie den Schieberegler "" berühren und auf eine Leuchte schieben, leuchtet diese in der entsprechenden Lichtstärke. Es können auch die manuellen Tasten durch Berühren der Taste "" verwendet werden, um die Abzugshaube mit einer Kontrollleuchte zu betreiben, die dann in entsprechender Lichtstärke leuchtet. Die Kontrollleuchte hört nach 15 Sekunden auf zu blinken, wenn keine Funktion eingestellt wurde.

5. Timer-Taste ""

5.1 Berühren Sie die Timer-Taste "", wenn das Licht oder der Motor in Betrieb ist; die Abzugshaube geht dann in den Timerbetrieb über. Wenn die Kontrollleuchte des Timers blinkt, wählen Sie den Timerbereich über den Schieberegler "" aus. Es gibt acht Bereiche der Timer-Taste, wenn der Timer in Betrieb ist: 5-10-15-20-25-30-35-40, berühren Sie die Timer-Taste "", um in den Timer-Betrieb zu gelangen und bestätigen Sie den Timer-Bereich. Sie können den Timer auch einstellen, wenn er automatisch 5 Sekunden später einsetzt. Der Motor und das Licht werden automatisch ausgeschaltet, wenn der Timer abgelaufen ist. Die Haube geht in den Standby-Modus über und die Abdeckblende schließt sich automatisch.

5.2 Benutzen Sie die Timerfunktion erneut, wenn Sie den Strom eingeschaltet lassen. Berühren Sie die Timer-Taste, aber ohne Zeiteinstellung. Die Haube behält dann die Zeit bei, die beim letzten Mal eingestellt wurde. Sie wird nach 5 Sekunden sekundlich verringert. Nach der Neueinstellung läuft der Timer mit der neuen Zeit.

Berühren Sie die Geschwindigkeitstaste oder regeln Sie die Lichtintensität, wenn der Timer läuft, dann wird die Timerfunktion automatisch beendet.

FEHLERBEHEBUNG

Fehler	Mögliche Ursache	Lösung
Licht an, aber Motor läuft nicht.	Ventilator ist ausgeschaltet.	Lüftergeschwindigkeit auswählen.
	Lüfterschalter defekt.	Kundendienstzentrum kontaktieren.
	Motor läuft nicht.	Kundendienstzentrum kontaktieren.
Licht und Motor funktionieren nicht.	Stromsicherung ist durchgebrannt.	Sicherungen wieder einschalten/austauschen.
	Stromkabel ist lose oder nicht angeschlossen.	Kabel wieder in die Steckdose stecken. Stromversorgung einschalten.
Es tritt Öl aus.	Rückschlagventil und Auslass sind nicht dicht.	Rückschlagventil abnehmen und mit Dichtmaterial abdichten.
	Verbindung zwischen Abzug und Abzugshaube ist undicht.	Abzug abnehmen und abdichten.
Licht funktioniert nicht.	Defekte/fehlerhafte Glühbirnen	Glühbirnen gemäß dieser Anweisung austauschen.
Absaugen nicht stark genug.	Abstand zwischen Abzugshaube und Kochfeld ist zu groß.	Abzugshaube erneut mit dem richtigen Abstand anbringen.
Abzugshaube hängt herunter.	Befestigungsschraube ist nicht fest.	Schraube anziehen, sodass die Abzugshaube wieder gerade hängt.

- HINWEIS:**
-  Alle elektrischen Reparaturen dieses Geräts müssen der geltenden regionalen und bundesweiten Gesetzgebung (VDE-Vorschriften) entsprechen. Wenn Sie Zweifel haben, kontaktieren Sie den Kundendienst, bevor Sie die oben stehenden Maßnahmen durchführen. Gerät immer zuerst von der Stromversorgung trennen, bevor das Gehäuse geöffnet wird.

WARTUNG UND REINIGUNG

Vorsicht:

- Vor der Wartung oder Reinigung die Abzugshaube von der Stromversorgung trennen. Überprüfen Sie, ob die Abzugshaube ausgeschaltet ist und ob der Stecker aus der Steckdose gezogen ist.



- Da die äußeren Oberflächen empfindlich für Kratzer sind, befolgen Sie diese Reinigungshinweise für ein optimales Ergebnis ohne Beschädigungen.

ALLGEMEINES

Die Reinigung und Wartung sollte erfolgen, wenn das Gerät abgekühlt ist. Keine Alkali- oder säurehaltigen Mittel (Zitronensaft, Essig usw.) auf der Oberfläche hinterlassen.

EDELSTAHL

Die Oberfläche aus Edelstahl muss regelmäßig (z. B. wöchentlich) gereinigt werden, damit sie lange hält. Mit einem weichen Tuch abtrocknen. Es kann ein spezieller Edelstahlreiniger verwendet werden.

HINWEIS:

Wischen Sie immer in der Richtung der Körnung des Edelstahls, sodass keine unschönen Kratzmuster entstehen.

OBERFLÄCHE DES BEDIENFELDS

Das eingelassene Bedienfeld kann mit warmem Seifenwasser gereinigt werden. Das saubere Tuch vor dem Reinigen gut ausdrücken. Restliche Feuchtigkeit mit einem weichen trockenen Tuch abreiben.

Wichtig

Verwenden Sie neutrale Reinigungsmittel und keine aggressiven Chemikalien oder Scheuermittel, da diese das Aussehen des Geräts verändern und Aufdrucke entfernen können. Außerdem verfällt dadurch die Garantie des Herstellers.

FETTFILTER

Die Netzfilter können von Hand gereinigt werden.

- Nehmen Sie die Abdeckblende [04] ab und wischen Sie sie mit einem feuchten Tuch ab. Nehmen Sie den Aluminiumfilter heraus, indem Sie auf die zwei Schlitze drücken und ihn herausziehen.

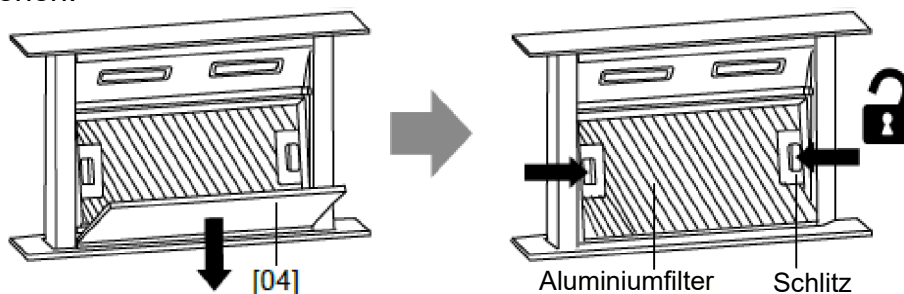

- Drehen Sie den Aluminiumfilter auf den Kopf. Nehmen Sie dann den Aktivkohlefilter heraus.

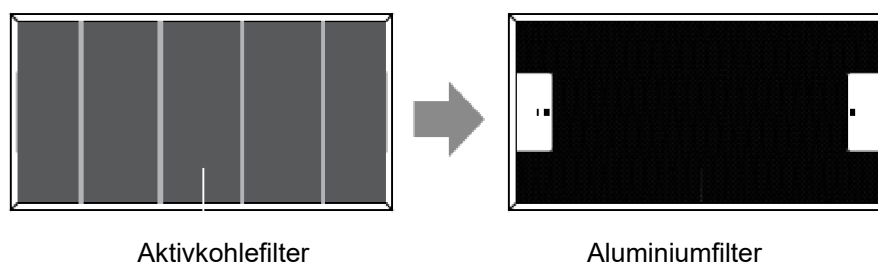

- Weichen Sie den Aluminiumfilter etwa 10 Minuten lang in warmem Seifenwasser ein.

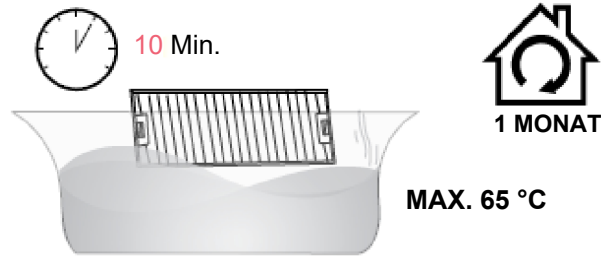

- Mit einem weichen Tuch oder einer Bürste reinigen. Gründlich abspülen und gut abtrocknen.
- Reinigen Sie den Filter monatlich. Wenn die Haube mehr als zwei Stunden pro Tag benutzt wird, empfehlen wir Ihnen, ihn häufiger zu reinigen.
- Je nach Nutzungshäufigkeit der Haube ist der Filter rechtzeitig zu wechseln! Verwenden Sie immer Originalfilter des Herstellers.

Einsetzen von Filtern

- Setzen Sie nach der Reinigung den Kohlefilter in den Aluminiumfilter ein. Dann mit den vier Eisendrähten sichern.

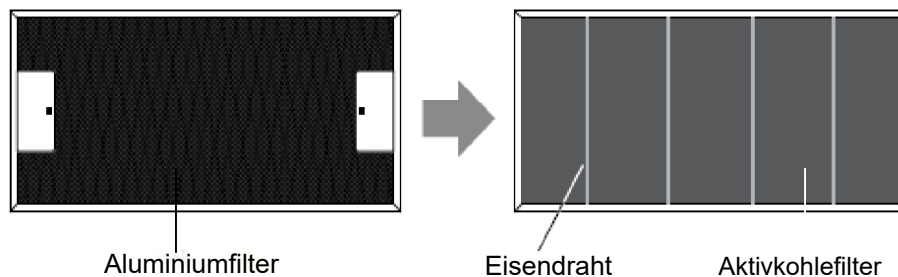

- Setzen Sie den Aluminiumfilter in die Dunstabzugshaube ein. Setzen Sie dann die Zierblende [04] auf und schließen Sie sie.

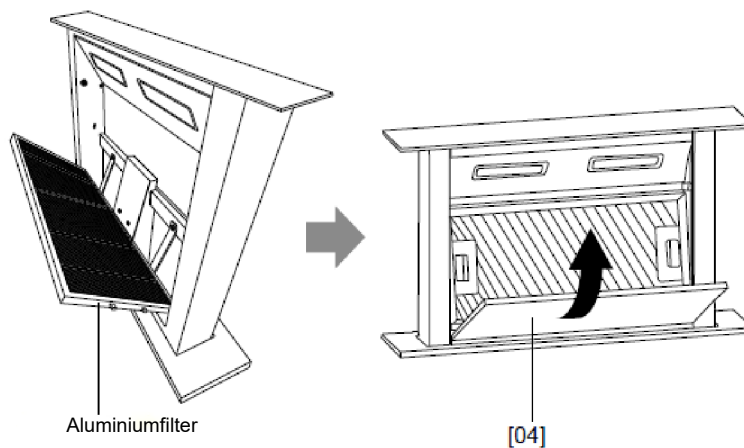

HINWEIS:

- Prüfen Sie, ob der Filter sicher verankert ist. Anderenfalls kann er herausfallen und gefährliche Unfälle verursachen.
- Bei Verwendung eines Aktivkohlefilters wird die Absaugkraft herabgesetzt.

AUSTAUSCH DER LEUCHTMITTEL

<p>Wichtig:</p> 	<ul style="list-style-type: none">✧ Die Lampe muss durch den Hersteller, seinen Kundendienstmitarbeiter oder ähnlich qualifizierte Fachleute ausgetauscht werden.✧ Gerät immer von der Stromversorgung trennen, bevor Reinigungs-, Wartungs- oder Reparaturarbeiten am Gerät durchgeführt werden. Leuchtmittel vor dem Entfernen vollständig abkühlen lassen, bevor sie angefasst wird.✧ Leuchtmittel mit einem Tuch oder mit Handschuhen wechseln, damit kein Schweiß damit in Berührung kommt. Dies kann die Lebensdauer der Lampe verkürzen.
---	---

Austausch der LED-Beleuchtung

1. Das Gerät ausschalten und ausstecken.
2. Lösen Sie die 4 Schrauben an der äußeren Glasabdeckung mit einem Schraubendreher.
3. Ziehen Sie das Lichtkabel heraus, und nehmen Sie die äußere Glasabdeckung ab.
4. Lösen Sie die Schrauben an der Leuchtenhalterung und ersetzen Sie das Leuchtmittel.
5. Schließen Sie das Lichtkabel wieder an, und schrauben Sie die äußere Glasabdeckung wieder fest.

Hinweis: Stellen Sie sicher, dass die Dunstabzugshaube ausgeschaltet ist und nehmen Sie sie zum Auswechseln von der Wand ab. Der Austausch der Beleuchtung sollte nur von qualifiziertem Servicepersonal durchgeführt werden.

- ILCOS D Bezeichnung für diese Lampe lautet: DSL-4-S-350

- LED-Module –LED-Lichtleiste

- Max Wattzahl: 1*4 W

- Spannungsbereich: DC 12V

-Abmessungen: 350mm



UMWELTSCHUTZ:



Dieses Gerät ist entsprechend der EU-Richtlinie 2012/19/EG für Elektro- und Elektronik- Altgeräte 2013 für Elektro- und Elektronik-Geräte (WEEE) gekennzeichnet. Unter die WEEE fallende Elektro- und Elektronik-Altgeräte enthalten sowohl umweltschädliche Stoffe (die negativen Folgen für die Umwelt verursachen) als auch wiederverwendbare Grundstoffe. Es ist wichtig, dass die Elektro- und Elektronik-Altgeräte einer spezifischen Behandlung unterzogen werden, um die Schadstoffe korrekt zu entfernen und zu entsorgen und alle Materialien zurückzugewinnen. Jeder kann dazu beitragen, dass Altelektrogeräte nicht zu einem Umweltproblem werden. Daher sollten unbedingt einige Grundregeln beachtet werden:

- Elektro- und Elektronik-Altgeräte dürfen nicht als Hausmüll entsorgt werden;
- Elektro- und Elektronik-Altgeräte sollten in speziellen Sammelstellen entsorgt werden, die von der Stadtverwaltung oder einem registrierten Unternehmen verwaltet werden.

In vielen Ländern sind inländische Sammlungen für große Elektro- und Elektronik-Altgeräte verfügbar. Bei Kauf eines neuen Geräts können Altgeräte möglicherweise an Händler, die einen kostenlosen 1-zu-1- Umtausch vornehmen müssen, zurückgegeben werden, solange das Gerät dem selben Typ entspricht und über die gleichen Funktionen wie das bereitgestellte Gerät verfügt.

HINWEIS:

Im Folgenden wird erläutert, wie die Umwelt durch den Kochvorgang möglichst wenig belastet wird (z. B. Energieverbrauch).

- (1) Die Abzugshaube an einem gut belüfteten Ort installieren.
- (2) Abzugshaube regelmäßig reinigen, sodass die Lüftung nicht blockiert wird.
- (3) Das Licht an der Abzugshaube nach dem Kochen immer ausschalten.
- (4) Abzugshaube nach dem Kochen immer ausschalten.

INFORMATIONEN FÜR EINE DEMONTAGE

Das Gerät nur wie in der Benutzeranleitung beschrieben öffnen oder aufschrauben.

Der Verbraucher sollte das Gerät nicht vollständig in seine Einzelteile zerlegen. Am Ende seiner Lebensdauer das Gerät nicht mit dem Hausmüll entsorgen. Informieren Sie sich bei der örtlichen Behörde oder beim Abfallentsorger, wie Ihr Gerät entsorgt werden muss.

HADD9SS6B

Hotă pentru aragaz
Manual de instrucțiuni

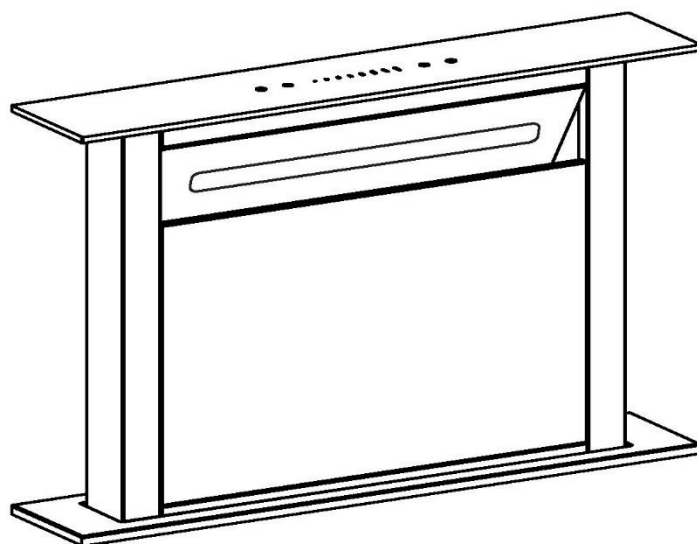

Cuprins

1	Instrucțiuni de siguranță
2	Instalare
3	Începeți utilizarea hotei dvs. pentru aragaz
4	Depanare
5	Întreținere și curățare
6	Protecția mediului

INSTRUCȚIUNI DE SIGURANȚĂ

Acest manual explică modul corect de instalare și utilizare a hotei dvs. pentru aragaz, vă rugăm să îl citiți cu atenție înainte de utilizare, chiar dacă sunteți familiarizat cu produsul. Manualul trebuie păstrat la loc sigur pentru consultări viitoare.

Niciodată:

- Nu încercați să utilizați plita pentru aragaz fără filtrele de grăsime sau dacă filtrele sunt excesiv de pline de grăsime!
- Nu instalați deasupra unui aragaz cu un nivel înalt de frigere.
- Nu lăsați tigăile nesupravegheate în timpul utilizării, deoarece grăsimea sau uleiurile supraîncălzite pot lua foc.
- Nu lăsați flacăra deschisă sub plita pentru aragaz.



- Dacă plita pentru aragaz se deteriorează, nu încercați să o utilizați.
- Nu flambați sub plita pentru aragaz.
- ATENȚIE: Piese accesibile se pot încălzi în timpul utilizării cu aparatele pentru gătit.
- Distanța minimă între suprafața de sprijin pentru vasele de gătit de pe plită și partea cea mai inferioară a plitei. (Atunci când hota pentru aragaz este situată deasupra unui dispozitiv cu gaz, această distanță va fi de cel puțin 65 cm)
- Aerul nu trebuie eliberat spre coșul utilizat pentru evacuarea gazelor provenite de la aparate care funcționează cu gaz sau alți combustibili.



Întotdeauna:

- Important! Opriti întotdeauna alimentarea cu curent de la priză în timpul instalării și întreținerii, cum ar fi înlocuirea unui bec.
- Plita pentru aragaz trebuie instalată în conformitate cu instrucțiunile de instalare și toate măsurătorile urmate.
- Toate lucrările de instalare trebuie efectuate de o persoană competentă sau un electrician calificat.
- Vă rugăm să eliminați cu atenție materialul de ambalat. Copiii sunt vulnerabili la acesta.
- Fiți atenți la marginile ascuțite din interiorul plitei pentru aragaz, în special în timpul instalării și curățării.
- Atunci când plita pentru aragaz este situată deasupra unui aparat care funcționează cu gaz, distanța minimă dintre suprafața de sprijin pentru vasele de gătit de pe plită și partea cea mai inferioară a hotei trebuie să fie:
Aragazuri cu gaz: 75 cm
Aragazuri electrice: 65 cm
Aragazuri cu cărbune sau ulei: 75 cm
- Asigurați-vă că tubulatura nu este îndoită în unghiuri mai ascuțite de 90 de grade, întrucât acest lucru va reduce eficiența hotei pentru aragaz.
- Avertizare: Nereușita de a instala șuruburile sau dispozitivul de fixare în conformitate cu aceste instrucțiuni poate duce la pericole de natură electrică
- Avertizare: Înainte de a obține accesul la terminale, trebuie deconectate toate circuitele de alimentare.

Întotdeauna:

- Puneți capacele deasupra oalelor și tigăilor atunci când gătiți pe un aragaz care funcționează cu gaz.
- În modul de extracție, aerul din cameră este eliminat prin plita pentru aragaz. Asigurați-vă că se implementează măsuri adecvate de aerisire. Hota pentru aragaz elimină mirosurile din cameră, dar nu și aburul.
- Hota pentru aragaz este strict de uz casnic.



- În cazul în care cablul de alimentare este deteriorat, acesta trebuie înlocuit de către producător, agentul de service sau de persoane calificate similare, pentru a evita orice pericol.
- Acest aparat poate fi utilizat de către copiii cu vârste de minim 8 ani și de către persoanele cu abilități fizice, senzoriale sau mentale reduse sau cu lipsă de experiență sau cunoștințe, cu condiția să fie supravegheate sau instruite corespunzător privind modul de utilizare a acestui aparat în siguranță și să înțeleagă pericolele implicate. Nu lăsați copiii să se joace cu aparatul. Curățarea și întreținerea de către utilizator nu vor fi efectuate de copii fără supraveghere.



Întotdeauna:

- **Atenție:** Aparatul și piesele sale accesibile se pot înfierbânta în timpul funcționării. Fiți atenție să evitați atingerea elementelor care se încălzesc. Copiii cu vârste mai mici de 8 ani trebuie să se ferească, cu condiția să fie sub supraveghere permanentă.
- Trebuie să existe aerisirea adecvată a camerei atunci când se utilizează hota pentru aragaz în același timp cu aparatele care ard gaz sau alți combustibili.
- Există riscul de incendiu dacă curățarea nu este efectuată în conformitate cu instrucțiunile
- Regulamentele privind eliminarea aerului trebuie satisfăcute.
- Curățați aparatul periodic urmând metoda descrisă în capitolul ÎNTREȚINERE.
- Din motive de siguranță, vă rugăm să utilizați șuruburi de fixare sau instalare de aceeași dimensiune, care sunt recomandate în acest manual de instrucțiuni.
- În ceea ce privește detaliile despre metoda și frecvența curățării, vă rugăm să consultați secțiunea de întreținere și curățare a acestui manual de instrucțiuni.
- Curățarea și întreținerea de către utilizator nu vor fi efectuate de copii fără supraveghere.
- Atunci când hota pentru aragaz și aparatele alimentate cu energie diferită de curent funcționează simultan, presiunea negativă a camerei nu trebuie să depășească 4 Pa (4 x 10⁻⁵ bari).
- **AVERTIZARE:** Pericol de incendiu: nu depozitați articolele pe suprafețele de gătit.
- Nu trebuie utilizat un dispozitiv de curățat cu aburi.
- Nu încercați NICIODATĂ să stingeți un incendiu cu apă, ci opriți aparatul și apoi acoperiți flacăra, de ex., cu un capac sau o pătură ignifugă.

INSTALARE (VENTILAȚIE ÎN EXTERIOR)

Dacă aveți o priză în exterior, hota dumneavoastră poate fi conectată ca în imaginea de mai jos prin intermediul unei conducte de extracție (email, aluminiu, țevă flexibilă sau material inflamabil cu diametrul interior de 150 mm)

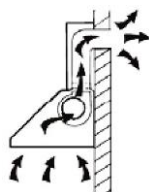

Înainte de instalare, opriți unitatea și deconectați-o de la priză.

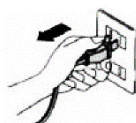

1. Hota trebuie amplasată la o distanță de cel puțin 15 mm de perete. (Vezi imaginea 1)
2. Puneți hota în orificiul dulapului. (Vezi imaginea 2) Folosiți șuruburi de 4 buc ST4*8 și șuruburi ST4*14 și fixați încuietoarea pentru a fixa hota. (Vezi imaginea 3)

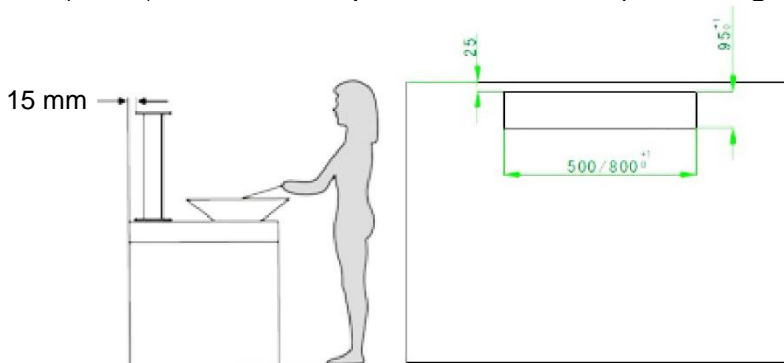

Imag. 1

Imag. 2

3. Conectați carcasa și hota cu șuruburi de 8 buc M10 * 10, direcția curentului este sus, jos, stânga, dreapta, utilizatorul poate selecta în funcție de spațiul dulapului. (Vezi imaginea 4)

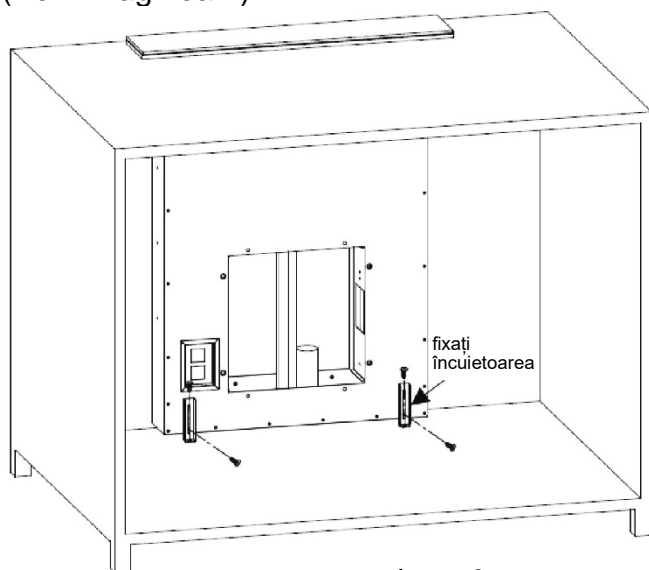

Imag. 3

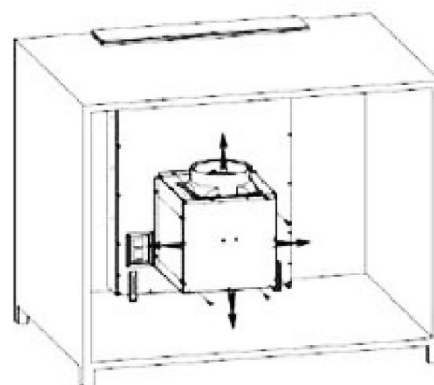

Imag. 4

4. Fixați țeava pe priză și utilizați șuruburi de 4 buc ST4*14 pentru a fixa cutia PCB, conectați alimentarea și finalizați instalarea. (Vezi imaginea 5)

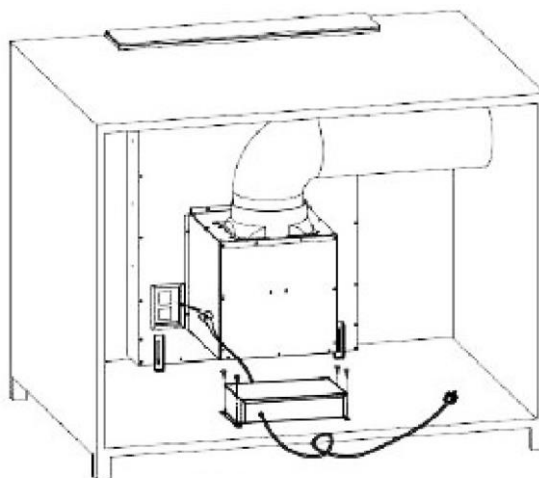

Imag. 5

<p>AVERTIZARE:</p> 	<ul style="list-style-type: none"> ➤ Din motive de siguranță, vă rugăm să utilizați șuruburi de fixare sau instalare de aceeași dimensiune, care sunt recomandate în acest manual de instrucțiuni. ➤ Eșecul de a instala șuruburile sau dispozitivul de fixare în conformitate cu aceste instrucțiuni poate duce la pericole de natură electrică.
---	---

Începeți utilizarea hotei dvs. pentru aragaz

Control cu glisare

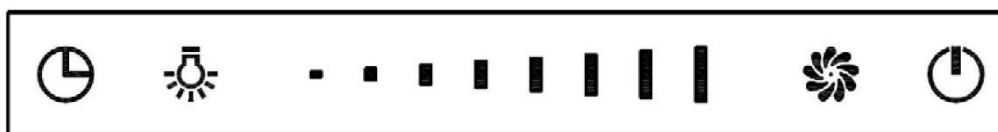

Acest sistem de control este format din două părți, panou de alimentare și panou tactil. Panoul tactil conține cinci butoane funcționale (putere, viteză, lumină, cronometru, control glisant)





Cronometru Lumină Control cu glisare Viteză Putere

Operare funcțională

1 Porniți, hota va fi în așteptare cu iluminare de fundal, iluminarea de fundal se va stinge după 5 secunde fără nicio operațiune, pentru a utiliza din nou hota, atingeți orice tastă pentru a activa mișcarea de așteptare.

2 Atingeți butonul de pornire  timp de 2 secunde, capota va aluneca în sus și funcționează la prima viteză. Atingeți butonul de pornire  din nou timp de 2 secunde, capota va aluneca în jos și va înceta să funcționeze. Dacă opriți hota, fără a opri motorul, când deschideți din nou hota, hota va funcționa la viteza cu care a funcționat ultima dată.

2.1 Apăsați butonul de pornire  , când hota se ridică sau coboară, hota se va opri din mișcare, motorul continuă să funcționeze. Apăsați butonul de pornire  din nou, hota se va mișca din nou.



3 Pornirea/oprirea motorului și setarea vitezei:





3.1 Atingeți butonul de viteză  , motorul se va porni; atingeți-l din nou, se va opri.

3.2 Cum se setează viteza? Atingeți această zonă  , cu degetul alunecând pe aceasta. Când degetul se oprește în primul sau al doilea punct, motorul va funcționa la cea mai mică viteză; când degetul se oprește în al treilea sau al patrulea punct, motorul va funcționa la a doua viteză; când degetul se oprește în al cincilea sau al șaselea punct, motorul va funcționa la a treia viteză; când degetul se oprește în al șaptelea sau al optulea punct, motorul va funcționa la cea mai mare viteză.



4 Iluminat: :

4.1 După ce hota glisează în sus, luminile se vor aprinde automat în 8-10 secunde.

4.2 Atingeți butonul de lumină  , luminile se vor stinge. Atingeți butonul de lumină  din nou, luminile se vor stinge.

4.3 Când atingeți butonul de lumină  , indicatorul luminos clipește. Glisați butonul  pentru a controla intensitatea luminii atunci când becul pilot clipește. Când intrați în controlul intensității luminii, butonul lateral  controlează intensitatea luminii. Există 8 viteze ale butonului de glisare la aprindere, fiecare viteză înseamnă o intensitate a luminii. Când atingeți butonul de glisare  și glisați la o lumină și aceasta va fi aprinsă, lumina va fi aprinsă la intensitatea luminii corespunzătoare. De asemenea, poate folosi tastele manuale atingând butonul  pentru a acționa hotele pe o singură lumină pilot și va fi aprinsă cu intensitatea luminoasă corespunzătoare. Indicatorul luminos va înceta să clipească după 15 secunde dacă nu există nicio ajustare a funcției.

5 Butonul cronometrului

5.1 Atingeți butonul temporizatorului  când lumina sau motorul funcționează; hota va intra în funcționare cu temporizator. Când indicatorul luminos al temporizatorului clipește, glisați butonul  pentru a selecta secțiunea cronometru. Există opt secțiuni ale butonului temporizatorului când temporizatorul funcționează, acestea sunt: 5-10-15-20-25-30-35-40, atingeți butonul temporizatorului  pentru a intra în funcționarea temporizatorului când confirmați secțiunea temporizatorului. Sau, accesați în cronometrul care funcționează automat 5 secunde mai târziu. Motorul și lumina se sting automat la terminarea cronometrului, hota va intra în standby, capacul decorativ se va închide automat.

5.2 Folosiți din nou funcția de cronometru când mențineți alimentarea pornită, atingeți butonul temporizatorului, dar fără a seta ora, hota va păstra ora care a setată ultima dată. Va scădea cu o secundă după 5 secunde. Va funcționa ca un timp nou după o nouă setare.

Atingeți butonul de viteză sau controlați intensitatea luminii atunci când cronometrul funcționează, funcția de cronometru se va anula automat.

DEPANARE

Eroare	Cauză posibilă	Soluție
Lumina se aprinde, dar motorul nu funcționează	Comutatorul ventilatorului este oprit	Selectați o poziție a comutatorului ventilatorului.
	Comutatorul ventilatorului nu pornește	Contactați centrul de service.
	Motorul nu funcționează	Contactați centrul de service.
Lumina nu funcționează, motorul nu funcționează	Siguranțele casei au sărit	Resetați/Înlocuiți siguranțele.
	Cablul de alimentare e slăbit sau deconectat	Repoziționați cablul la priză. Porniți alimentarea.
Scurgere de ulei	O supapă unidirecțională și evacuarea nu sunt strânse	Scoateți supapa unidirecțională și sigilați cu agent de etanșare.
	Scurgere din conexiunea cu coșul și capacul	Demontați coșul și etanșați.
Luminile nu funcționează	Becuri defecte/sparte	Înlocuiți becurile conform acestei instrucțiuni.
Aspirație insuficientă	Distanța dintre hota pentru aragaz și partea superioară a aragazului este prea mare	Repoziționați hota pentru aragaz pentru a corecta distanța.
Hota pentru aragaz se înclină	Șurubul de fixare nu este suficient de strâns	Strângeți șurubul de agățare și puneți-l pe poziție orizontală.

NOTĂ:



Orice reparații electrice la acest aparat trebuie să respecte legile locale, statale și federale. Vă rugăm să contactați centrul de service dacă aveți îndoieli înainte de a efectua oricare dintre cele de mai sus. Deconectați întotdeauna unitatea de la sursa de alimentare când deschideți unitatea.

ÎNTREȚINERE ȘI CURĂȚARE

Atenție:

- Înainte de efectuarea lucrărilor de întreținere sau curățare, hota pentru aragaz trebuie deconectată de la alimentarea cu curent. Asigurați-vă că hota pentru aragaz este oprită de la priza de pe perete și că ștecărul este scos.
- Suprafețele externe sunt susceptibile la zgârieturi și abraziuni, astfel că vă rugăm să urmați instrucțiunile de curățare pentru a vă asigura că se ating cele mai bune rezultate posibile fără deteriorări.



INFORMAȚII GENERALE

Curățarea și întreținerea trebuie efectuate cu aparatul rece, mai ales la curățare. Evitați să lăsați pe suprafețe substanțe alcaline sau acide (suc de lămâie, oțet etc.).

INOX

Inoxul trebuie curățat periodic (de ex., săptămânal) pentru a garanta o lungă durată de viață. Uscați cu o lavetă curată moale. Trebuie utilizat un lichid de curățare special pentru inox.

NOTĂ:

Asigurați-vă că ștergerea se face de-a lungul granulației inoxidului pentru a preveni apariția oricăror tipare de zgâriere încrucișată neprezentabile.

SUPRAFAȚA PANOULUI DE CONTROL

Panoul de control încorporat poate fi curățat utilizând apă caldă cu săpun. Asigurați-vă că laveta este curată și bine stoarsă înainte de curățare. Utilizați o lavetă moale pentru a elimina orice exces de umezeală lăsat după curățare.

Important

Utilizați detergenți neutri și evitați utilizarea substanțelor chimice de curățare dure, a detergenților domestici puternici sau a produselor care conțin abrazivi, întrucât acest lucru va afecta aspectul aparatului și potențial elimină orice lucrare decorativă imprimată de pe panoul de control și va anula garanția producătorului.

FILTRELE PLASĂ DE GRĂSIME

Filtrele din plasă se pot curăța manual.

- Scoateți placa decorativă [04] și ștergeți-o cu o cârpă umedă. Apoi, scoateți filtrul de aluminiu apăsând și menținând cele 2 fante.

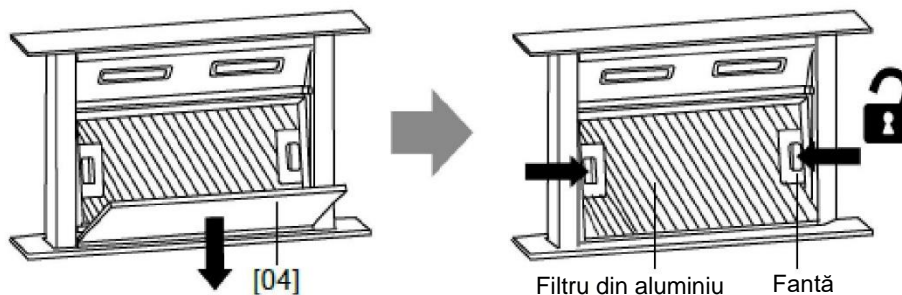

- Așezați filtrul de aluminiu cu susul în jos. Apoi detașați filtrul de carbon.

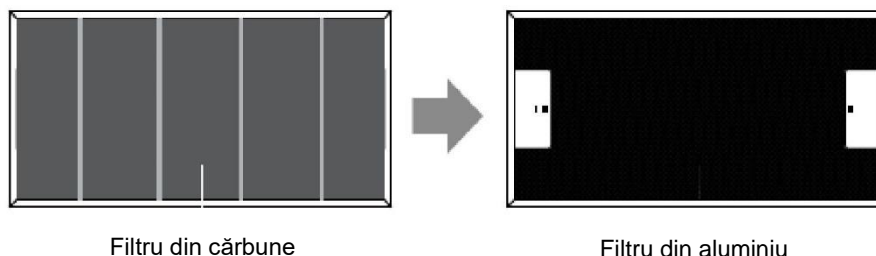

- Înmuiați filtrul de aluminiu în soluția de apă caldă și detergent slab timp de aproximativ 10 minute.

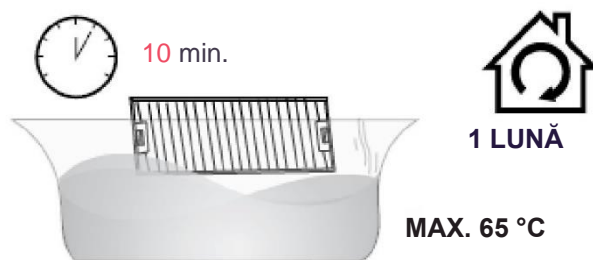

- Curățați cu o cârpă/perie moale. Clătiți temeinic și uscați bine.
- Curățați filtrul lunar. Dacă hota este folosită mai mult de 2 ore pe zi, vă recomandăm să măriți frecvența de curățare.
- În funcție de frecvența de utilizare a hotei, înlocuiți filtrul la timp! Utilizați întotdeauna filtre originale de la producător.

Atașarea filtrelor

- După curățare, atașați filtrul de carbon la filtrul de aluminiu. Apoi fixați cu cele 4 fire de fier.

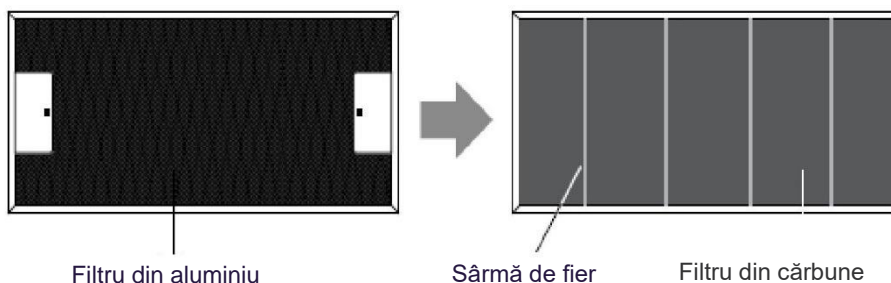

- Introduceți filtrul de aluminiu în hotă. Apoi introduceți placa decorativă [04] și închideți-o la loc.

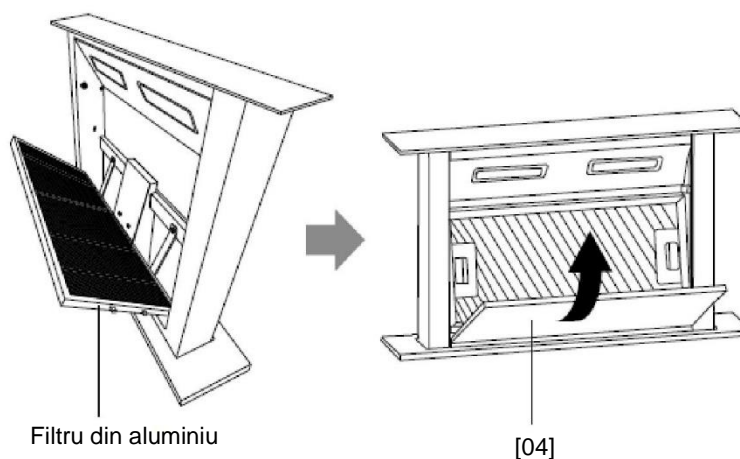

NOTĂ:

- Asigurați-vă că filtrul este fixat. În caz contrar, acesta se va slăbi și va provoca pericole.
- La activarea filtrului de carbon atașat, puterea de aspirație va fi scăzută.

ÎNLOCUIREA BECULUI

<p>Important:</p> 	<ul style="list-style-type: none">✧ Becul trebuie înlocuit de producător, agentul său de service sau persoane calificate similar.✧ Opriti întotdeauna alimentarea cu curent înainte de a efectua orice operație asupra aparatului. La manipularea becului, asigurați-vă că este complet rece înainte de orice contact direct cu mâinile.✧ La manipularea becurilor, țineți cu o cârpă sau mănuși pentru a garanta că transpirația nu intră în contact cu becul, deoarece acest lucru poate reduce durata de viață a becului.
---	--

Schimbați lumina LED

1. Opriti aparatul și scoateți-l din priză.
2. Deșurubați cele 4 șuruburi de pe panoul exterior al cadrului de sticlă cu o șurubelniță
3. Trageți firul de lumină și scoateți panoul exterior al cadrului de sticlă
4. Deșurubați șuruburile de pe suportul luminii și înlocuiți lumina
5. Conectați firul de lumină și asamblați panoul exterior al cadrului de sticlă cu șuruburi.

Notă: Vă rugăm să asigurați-vă că opriti și scoateți hota de pe perete pentru schimbare. Înlocuirea luminii trebuie efectuată numai de personal de service calificat.

- Codul ILCOS D pentru acest bec este: **DSL-4-S-350**
- Module LED - bandă luminoasă LED
- Tensiune maximă: 1x4W
- Interval de tensiune: DC 12V
- Dimensiuni: 350 mm



PROTECȚIA AMBIENTALĂ:



Acest aparat este etichetat în conformitate cu Directiva Europeană 2012/19/UE privind Reglementările privind deșeurile de echipamente electrice și electronice 2013 privind aparatele electrice și electronice (DEEE). DEEE conține substanțele poluante (care pot avea un efect negativ asupra mediului) și elementele de bază (care pot fi reutilizate). Este important ca DEEE să fie supuse tratamentelor specifice pentru a îndepărta și elimina corect substanțele poluante și a recupera toate materialele. Persoanele pot juca un rol important în a asigura că DEEE nu devin o problemă de mediu: este vital să urmați câteva dintre regulile de bază:

- DEEE nu trebuie tratate drept reziduu domestic;
- DEEE trebuie duse în zone de colectare dedicate, gestionate de primărie sau de o companie autorizată. În multe țări, colectările domestice pot fi disponibile pentru DEEE de dimensiuni mari. atunci când cumpărați un aparat nou, cel vechi poate fi returnat la distribuitorul care trebuie să îl accepte gratuit câte unul, atât timp cât aparatul este de tip echivalent și are aceleași funcții ca și aparatul achiziționat.

NOTĂ:

Următoarele indică modul în care reduce impactul total asupra mediului (de ex., consumul de energie) al procesului de gătit).

- (1) Instalați hota pentru aragaz într-un loc unde există o aerisire eficientă.
- (2) Curățați hota pentru aragaz periodic, astfel încât să nu blocați aerisirea.
- (3) Nu uitați să opriți lumina hotei pentru aragaz după gătire.
- (4) Nu uitați să opriți hota pentru aragaz după gătire.

INFORMAȚII PENTRU DEMONTARE

Nu demontați aparatul într-un mod care nu este ilustrat în manual. Aparatul nu poate fi demontat de utilizator. La sfârșitul duratei de viață, aparatul nu trebuie eliminat împreună cu reziduurile menajere. Verificați cu Autoritatea locală sau distribuitorul pentru informații de reciclare.