

| | Originalbetriebsanleitung | Benzinkettensäge |
|------------|---|-------------------------|
| D | Originalbetriebsanleitung | Benzinkettensäge |
| GB | Translation of the original instructions | Chain saw |
| F | Traduction du mode d'emploi d'origine | Scie à chaîne à moteur |
| I | Traduzione del Manuale d'Uso originale | Motorová et zová pila |
| NL | Vertaling van de originele gebruiksaanwijzing | Motorová re azová pí |
| CZ | Překlad originálního návodu k provozu | Motorkettingzaag |
| SK | Preklad originálneho návodu na prevádzku | Motosega a catena |
| H | Az eredeti használati utasítás fordítása | Motoros láncfrés |
| SLO | Prevod originalnih navodil za uporabo | Motorkædesav |
| HR | Prijevod originalnog naputka za uporabu. | Sierra de cadena |
| BG | Превод на оригиналната инструкция | Motorna verižna Saga |
| RO | Traducerea modului original de utilizare | Motorna lanana pila |



KS 400-41

94883

KS 450-46

94886

KS 500-55

94889

GÜDE GmbH & Co. KG
Birkichstrasse 6
74549 Wolpertshausen
Deutschland



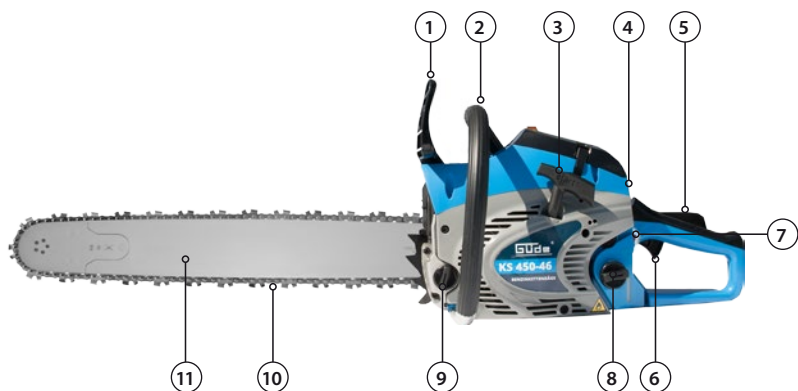

DEUTSCH

Bitte lesen Sie die Betriebsanleitung vor Inbetriebnahme sorgfältig durch.

ENGLISH

Please read the instructions carefully before starting the machine.

FRANÇAIS

Veillez lire avec soin le mode d'emploi avant la mise en service

ITALIANO

Leggere attentamente le istruzioni per l'uso prima di mettere in funzione l'elettrotensile.

NEDERLANDS

Graag instructies zorgvuldig doorlezen vóórdat u de machine in gebruik neemt.

ČESKY

Před spuštěním stroje si pečlivě přečtete návod k používání.

SLOVENSKY

Pred prvým použitím prístroja si pozorne prečítajte návod na obsluhu.

MAGYAR

Kérjük alaposan olvassa el a tájékoztatót mielőtt a gépet használja.

SLOVENIJA

Pred uvedbo v pogon prosim natančno preberite priložena navodila za uporabo.

HRVATSKI

Prije puštanja u rad pažljivo pročitajte naputak za upotrebu.

БЪЛГАРСКИ

Преди пускане на уреда в действие моля прочетете внимателно инструкцията за използване.

ROMÂNIA

Va rugăm să citiți cu atenție modul de utilizare înaintea punerii utilajului în funcțiune.



INBETRIEBNAHME | STARTING-UP THE MACHINE | MISE EN SERVICE | MESSA IN FUNZIONE |
INBEDRIJFSTELLING | UVEDENÍ DO PROVOZU | UVEDENIE DO PREVÁDZKY | ŰZEMBE HELYEZÉS |
UVEDBA V POGON | PUŠTANJE U RAD | ПУСКАНЕ В ДЕЙСТВИЕ | PUNEREA ÎN FUNCŢIUNE _____ 2

| | | |
|-------------------|---|-----------|
| Deutsch | TECHNISCHE DATEN BESTIMMUNGSGEMÄSSE VERWENDUNG SICHERHEITSHINWEISE WARTUNG GEWÄHRLEISTUNG _____ | 23 |
| English | TECHNICAL DATA SPECIFIED CONDITIONS OF USE SAFETY INSTRUCTIONS MAINTENANCE GUARANTEE _____ | 29 |
| Français | CARACTÉRISTIQUES TECHNIQUES UTILISATION CONFORME À LA DESTINATION CONSIGNES DE SÉCURITÉ ENTRETIEN GARANTIE _____ | 35 |
| Italiano | DATI TECNICI USO IN CONFORMITÀ ALLA DESTINAZIONE ISTRUZIONI DI SICUREZZA MANUTENZIONE GARANZIA _____ | 41 |
| Nederlands | TECHNISCHE GEGEVENS VOORGESCHREVEN GEBRUIK VAN HET SYSTEEM VEILIGHEIDSADVIEZEN ONDERHOUD GARANTIE _____ | 47 |
| Cesky | TECHNICKÉ ÚDAJE POUŽITÍ V SOULADU S URČENÍM BEZPEČNOSTNÍ POKYNY ÚDRŽBA ZÁRUKA _____ | 53 |
| Slovensky | TECHNICKÉ ÚDAJE POUŽITIE PODĽA PREDPISOV BEZPEČNOTNÉ POKYNY ÚDRŽBA ZÁRUKA _____ | 59 |
| Magyar | MŰSZAKI ADATOK RENDELTETÉS SZERINTI HASZNÁLAT BIZTONSÁGI UTASÍTÁSOK KARBANTARTÁS JÓTÁLLÁS _____ | 65 |
| Slovenija | TEHNIČNI PODATKI UPORABA V SKLADU Z NAMENOM VARNOSTNI NAPOTKI VZDRŽEVANJE GARANCIJA _____ | 71 |
| Hrvatski | TEHNIČKI PODACI NAMJENSKA UPORABA SIGURNOSNE UPUTE ODRŽAVANJE JAMSTVO _____ | 77 |
| Български | ТЕХНИЧЕСКИ ДАННИ ИЗПОЛЗВАНЕ В СЪОТВЕТСТВИЕ С ПРЕДНАЗНАЧЕНИЕТО ИНСТРУКЦИИ ПО БЕЗОПАСНОСТ ПОДДРЪЖКА _____ | 83 |
| România | DATE TEHNICE UTILIZARE CONFORM DESTINAŢIEI INSTRUCŢIUNI DE SECURITATE ÎNŢREŢINERE GARANŢIE _____ | 89 |

EG-Konformitätserklärung | EU Declaration of Conformity | Certificat de conformité aux directives européennes |
Dichiarazione di conformità alla norme UE | EU-conformiteitverklaring | Prohlášení o shodě EU | Vyhlášení o zhode EU |
EU-Megfelelőségi nyilatkozat | EV-izjave o skladnosti | Izjave o istovjetnosti EU |
ЕС-декларацията за съответствие | UE-DeclaraŢiei de conformitate | Izjave o istovjetnosti EU _____

96



LIEFERUMFANG | DELIVERED ITEMS | ARTICLES DÉLIVRÉS | VOLUME DELLA FORNITURA |
LEVERINGSOMVANG | OBJEM DODÁVKY | ROZSAH DODÁVKY | SZÁLLÍTÁSI TERJEDELEM |
OBSEG DOBAVE | OPSEG ISPORUKE | ОБЕМ НА ДОСТАВКАТА | VOLUMUL LIVRĂRII |



DE SICHERES ARBEITEN MIT DER MOTORSÄGE
GB SAFE WORK WITH CHAIN SAW
FR TRAVAIL SÛR AVEC LA SCIE À MOTEUR
IT LAVORO SICURO CON LA SEGÀ MOTORIZZATA
NL VEILIG WERKEN MET DE MOTORZAAG
CZ BEZPEČNÁ PRÁCE S MOTOROVOU PÍLOU
SK BEZPEČNÁ PRÁCA S MOTOROVOU PÍLOU
HU BIZTONSÁGOS MUNKA A MOTOROS FÜRÉSSZEL
SI VARNOST PRI UPORABI VERIŽNE ŽAGE
HR SIGURAN RAD S MOTORNOM PILOM
BG БЕЗОПАСНА РАБОТА С МОТОРНИЯ ТРИОИ
RO O MUNCĂ SIGURĂ CU FERĂSTRĂUL CU MOTOR



2

DE INBETRIEBNAHME
GB STARTING-UP THE MACHINE
FR MISE EN SERVICE
IT MESSA IN FUNZIONE
NL INBEDRIJFSTELLING
CZ UVEDENÍ DO PROVOZU
SK UVEDENIE DO PREVÁDZKY

HU ÜZEMBE HELYEZÉS
SI UVEDBA V POGON
HR PUŠTANJE U RAD
BG ПУСКАНЕ В ДЕЙСТВИЕ
RO PUNEREA ÎN FUNCȚIUNE

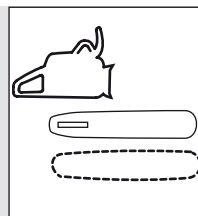

7

DE BETRIEB
GB OPERATION
FR FONCTIONNEMENT
IT ESERCIZIO
NL GEBRUIK
CZ PROVOZ
SK PREVÁDZKA

HU ÜZEMELTETÉS
SI DELOVANJE
HR RAD
BG РАБОТА
RO FUNCȚIONARE

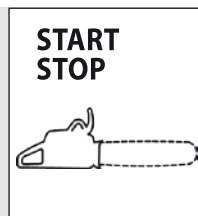

11

DE WARTUNG
GB MAINTENANCE
FR ENTRETIEN
IT MANUTENZIONE
NL ONDERHOUD
CZ ÚDRŽBA
SK ÚDRZBA

HU KARBANTARTÁS
SI VZDRŽEVANJE
HR ODRŽAVANJE
BG ПОДДРЪЖКА
RO ÎNTREȚINERE

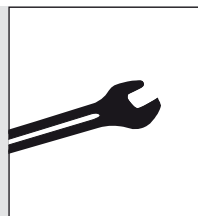

14



DE SÄGEANWEISUNGEN

GB INSTRUCTIONS FOR CUTTING

FR CONSIGNES DE SCIAGE

IT ISTRUZIONI PER TAGLIO

NL ZAAGAANWIJZINGEN

CZ POKYNY PRO ŘEZÁNÍ

SK POKYNY PRE REZANIE

HU VÁGÁSI UTASÍTÁSOK

SI NAPOTKI ZA ŽAGANJE

HR UPUTE ZA REZANJE

BG ИНСТРУКЦИИ ЗА РЯЗАНЕ

RO INSTRUCȚIUNI PENTRU TĂIERE

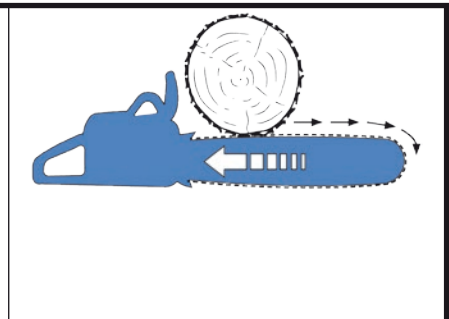
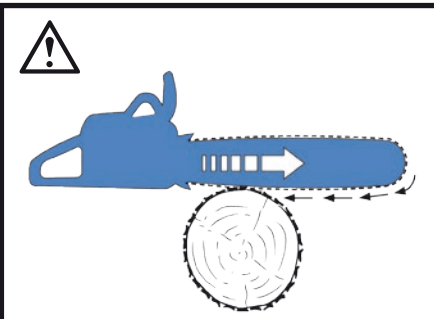
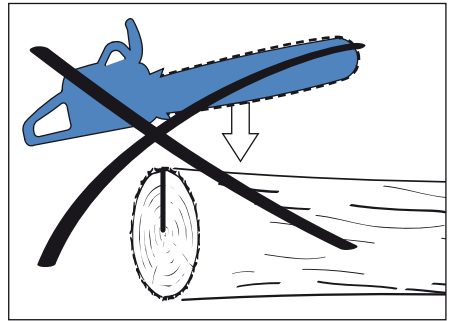
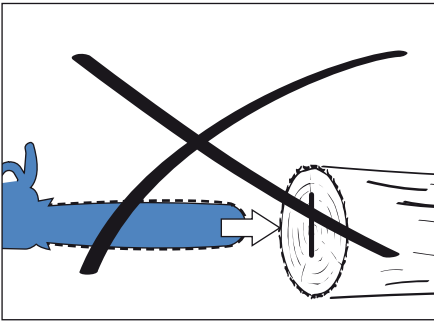
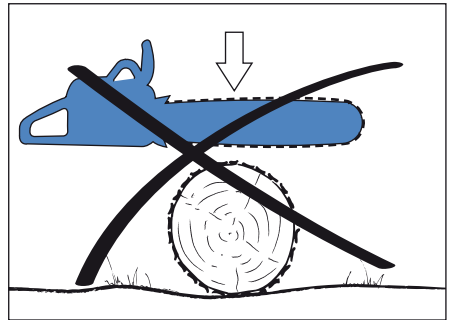
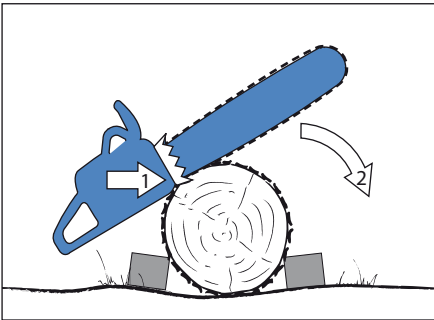

DE RÜCKSCHLAG
 GB BACK KICK
 FR REBOND
 IT CONTRACOLPO
 NL TERUGSLAG
 CZ ZPĚTNÝ NÁRAZ
 SK SPÄTNÝ NÁRAZ

HU VISSZACSAPODÁS
 SI POVRATNI SUNEK
 HR POVRATNI UDAR
 BG ОБРАТЕН УДАР
 RO RECUL

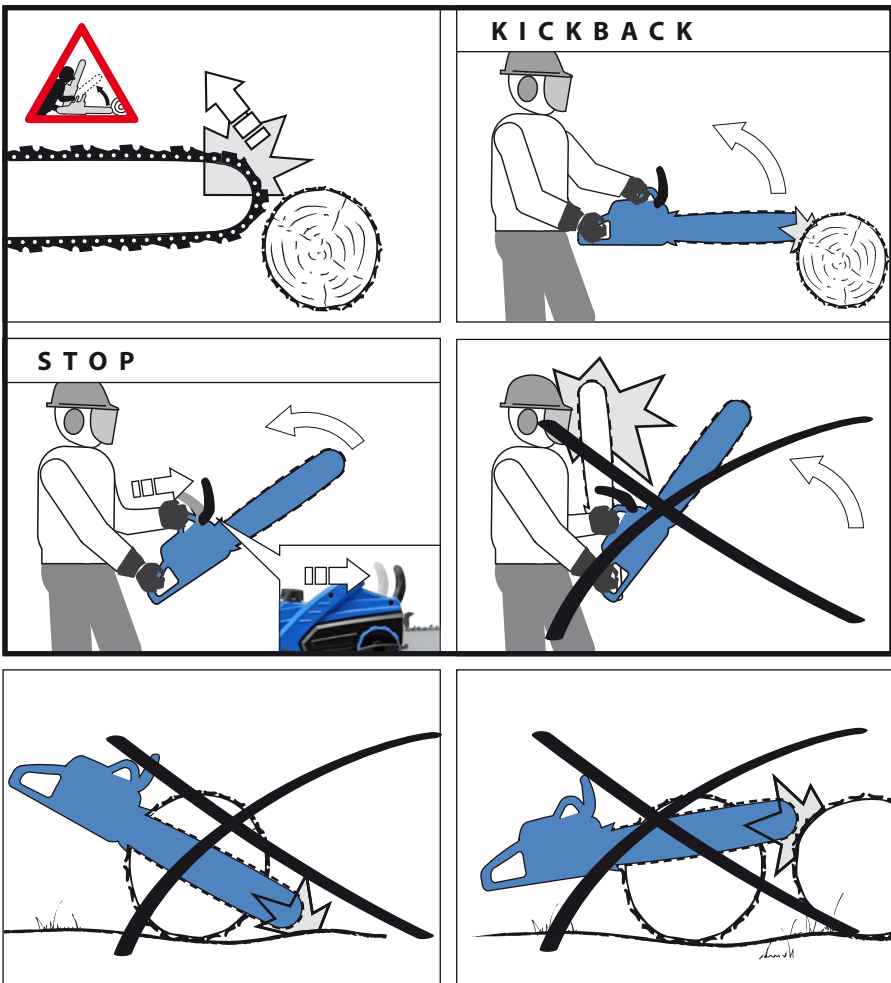



DE BAUM FÄLLEN
 GB TREE LOGGING
 FR ABATTAGE D'ARBRES
 IT TAGLIO DELL'ALBERO
 NL BOOM KAPPEN
 CZ KÁCENÍ STROMU
 SK KÁLANIE STROMU

HU FA KIVÁGÁS
 SI PODIRANJE DREVES
 HR RUŠENJE STABLA
 BG СЕЧЕНЕ НА ДЪРВЕТА
 RO TĂIEREA COPACILOR

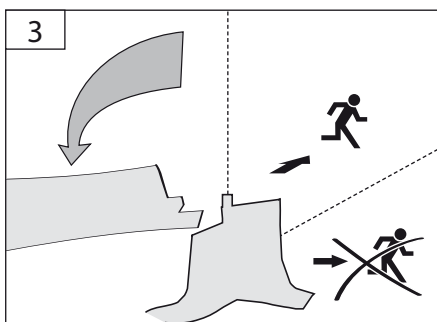
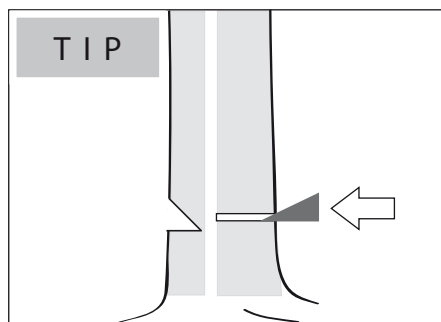
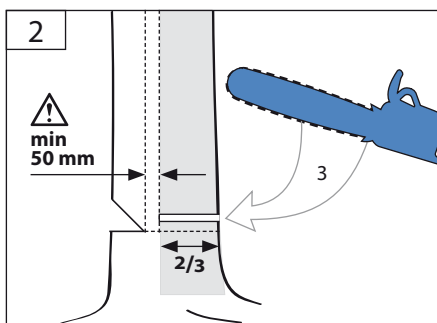
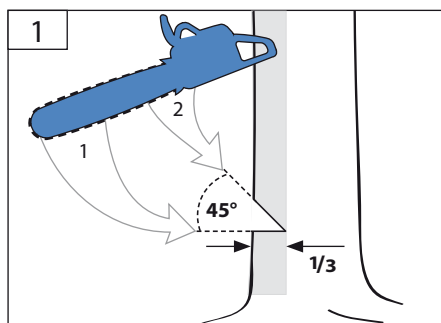
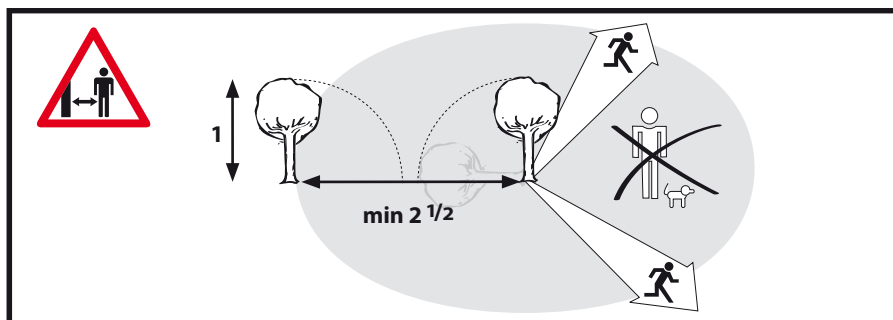

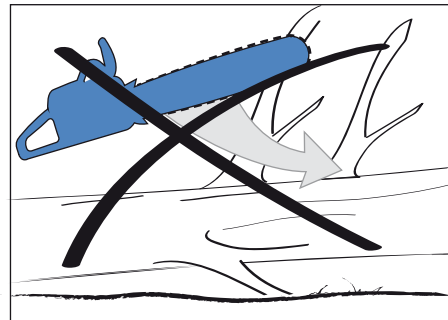
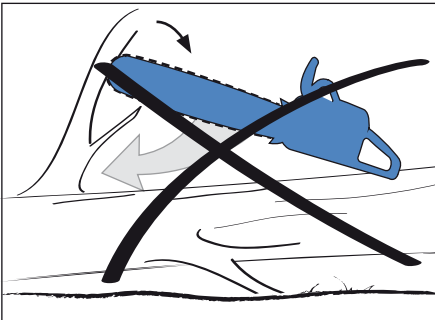
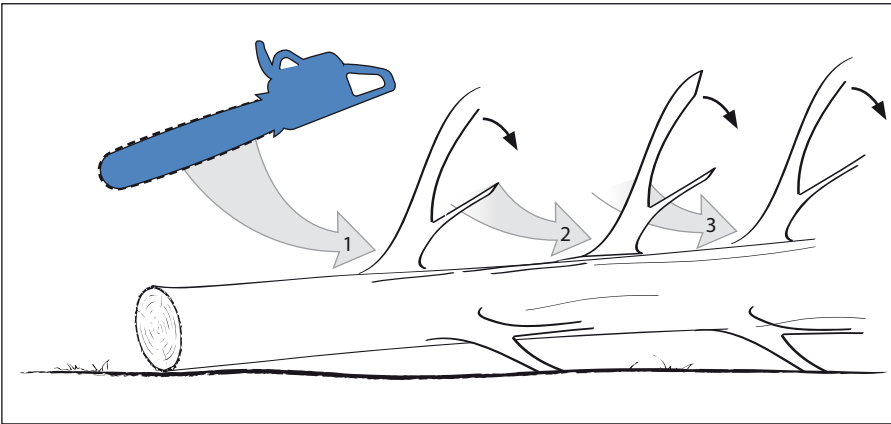
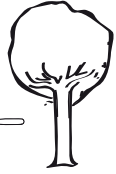
DE ENTASTEN**GB** BRANCHES REMOVAL**FR** ELAGAGE**IT** DIRAMAZIONE**NL** VERWIJDEREN VAN TAKKEN**CZ** VYVĚTVOVÁNÍ**SK** ODVETVOVANIE**HU** GALLYTALANÍTÁS**SI** REZENJE VEJA**HR** PODREZIVANJE GRANA**BG** ПРЕМАХВАНЕ НА КЛОНИ**RO** TĂIEREA



DE BAUMSTAMM ABLÄNGEN
GB TRUNK TRIMMING
FR COUPAGE DE SOUCHES
IT TAGLIO DEL TRONCO
NL BOOMSTAM AFKORTEN
CZ PŘÍŘEZÁVÁNÍ KMENU
SK PRÍREZÁVANIE KMEŇA

HU A FATÖRZS FELVÁGÁSA
SI OBREZOVANJE HLODA
HR PODREZIVANJE STABLA
BG ПОДРЯЗВАНЕ НА ТРУПИ
RO AJUSTAREA TRUNCHIULUI

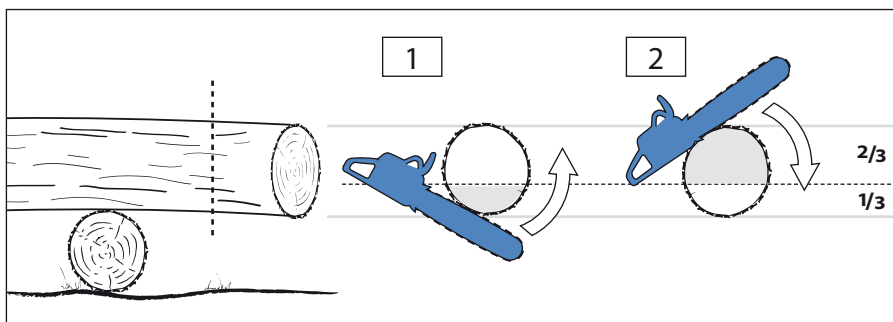
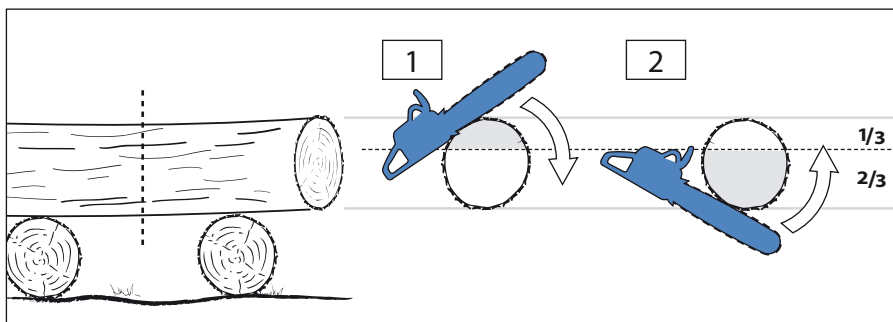
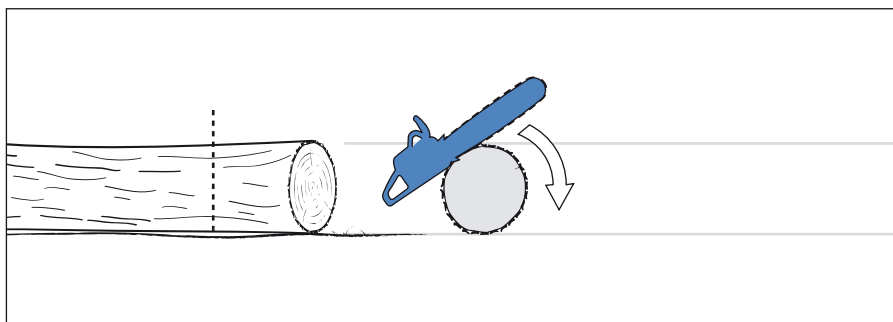

DE EINBAU KETTENSCHWERT UND KETTE
GB ASSEMBLY OF CHAIN BAR AND CHAIN
FR MONTAGE DU GUIDE-CHAÎNE ET DE LA CHAÎNE
IT MONTAGGIO DELLA LISTA DI SEGA E DELLA CATENA
NL INBOUW KETTINGBALK EN KETTING
CZ MONTÁŽ ŘETĚZOVÉ LIŠTY A ŘETĚZU
SK MONTÁŽ REŤAZOVEJ LIŠTY A REŤAZE

HU A LÁNCLÉC ÉS A LÁNC FELSZERELÉSE
SI MONTAŽA MEČA IN VERIGE
HR MONTAŽA VODILICE LANCA I LANCA
BG МОНТАЖ НА ВЕРИЖНАТА ЛЕТВА И ВЕРИЖАТА
RO MONTAJUL GHIDAJULUI ȘI A LANȚULUI

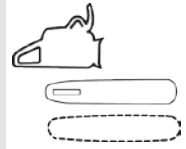

1



2

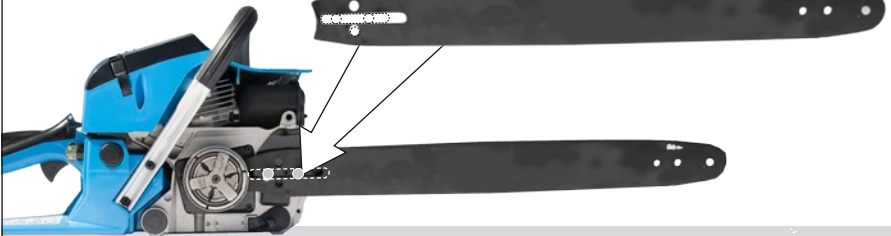

3

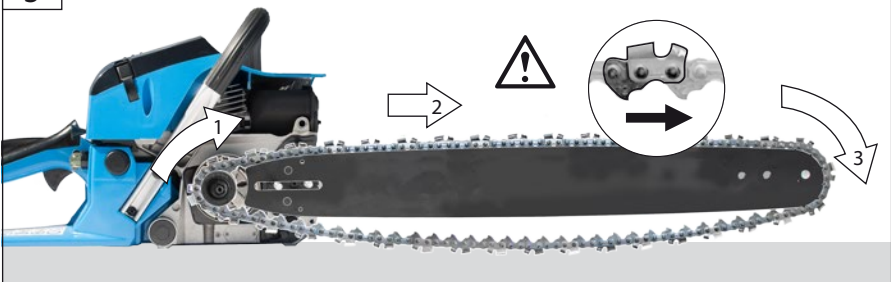

8

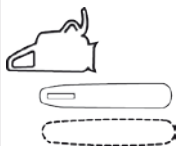

DE EINBAU KETTENSCHWERT UND KETTE
GB ASSEMBLY OF CHAIN BAR AND CHAIN
FR MONTAGE DU GUIDE-CHAÎNE ET DE LA CHAÎNE
IT MONTAGGIO DELLA LISTA DI SEGA E DELLA CATENA
NL INBOUW KETTINGBALK EN KETTING
CZ MONTÁŽ ŘETĚZOVÉ LIŠTY A ŘETĚZU
SK MONTÁŽ REŤAZOVEJ LIŠTY A REŤAZE

HU A LÁNCLÉC ÉS A LÁNC FELSZERELÉSE
SI MONTAŽA MEČA IN VERIGE
HR MONTAŽA VODILICE LANCA I LANCA
BG МОНТАЖ НА ВЕРИЖНАТА ЛЕТВА И ВЕРИГАТА
RO MONTAJUL GHIDAJULUI ȘI A LANȚULUI



KS 450-46
KS 500-55

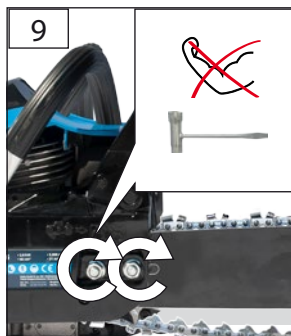
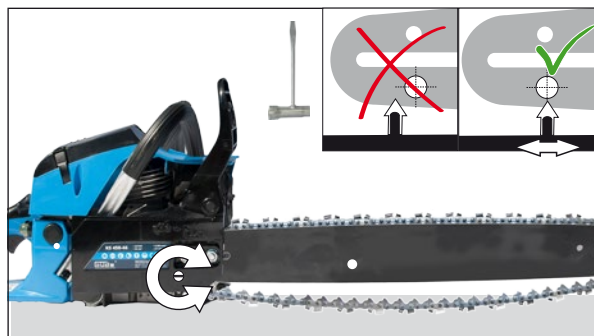
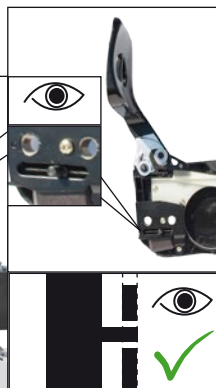
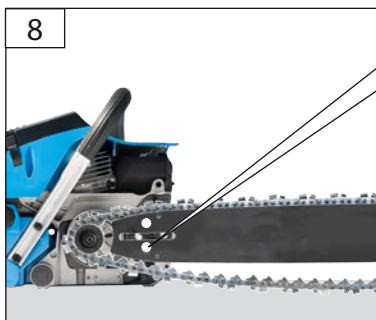

10



DE KETTENSPIANNUNG
GB CHAIN TENSION
FR TENSION DE LA CHAÎNE
IT TENSIONE DELLA CATENA
NL KETTINGSPANNING
CZ NAPNUTÍ ŘETĚZU
SK NAPNUTIE REŤAZE

HU LÁNC FESZÜLTSGÉT
SI VERIGA NAPETOSTI
HR LANAC NAPETOSTI
BG ОБТЯГНАЕТО НА ВЕРИГАТА
RO LANȚULUI DE TENSIUNE

DE EINBAU KETTENSCHWERT UND KETTE

GB ASSEMBLY OF CHAIN BAR AND CHAIN

FR MONTAGE DU GUIDE-CHAÎNE ET DE LA CHAÎNE

IT MONTAGGIO DELLA LISTA DI SEGA E DELLA CATENA

NL INBOUW KETTINGBALK EN KETTING

CZ MONTÁŽ ŘETĚZOVÉ LIŠTY A ŘETĚZU

SK MONTÁŽ REŤAZOVEJ LIŠTY A REŤAZE

HU A LÁNCLÉC ÉS A LÁNC FELSZERELÉSE

SI MONTAŽA MEČA IN VERIGE

HR MONTAŽA VODILICE LANCA I LANCA

BG МОНТАЖ НА ВЕРИЖНАТА ЛЕТВА И ВЕРИГАТА

RO MONTAJUL GHIDAJULUI ȘI A LANȚULUI

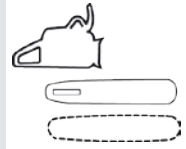

KS 400-41

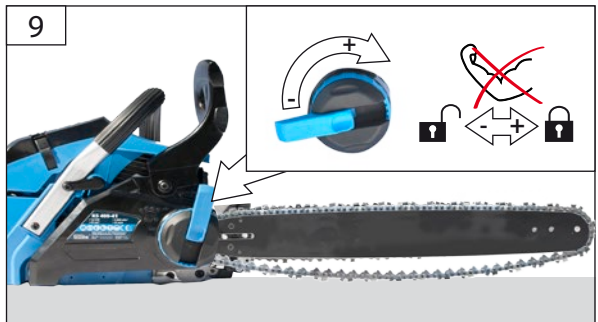
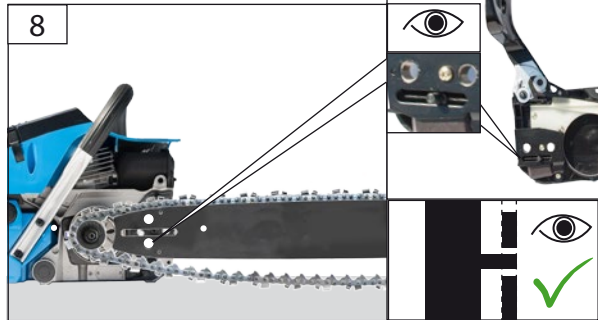

9



DE KETTENSANNUNG

GB CHAIN TENSION

FR TENSION DE LA CHAÎNE

IT TENSIONE DELLA CATENA

NL KETTINGSPANNING

CZ NAPNUTÍ ŘETĚZU

SK NAPNUTIE REŤAZE

HU LÁNC FESZÜLTSGÉT

SI VERIGA NAPETOSTI

HR LANAC NAPETOSTI

BG ОБЯГАНЕТО НА ВЕРИГАТА

RO LANȚULUI DE TENSIUNE



DE KETTENSPIANNUNG

GB CHAIN TENSION

FR TENSION DE LA CHAÎNE

IT TENSIONE DELLA CATENA

NL KETTINGSPIANNING

CZ NAPNUTÍ ŘETĚZU

SK NAPNUTIE REŤAZE

HU LÁNC FESZÜLTSGÉT

SI VERIGA NAPETOSTI

HR LANAC NAPETOSTI

BG ОБЯГАНЕТО НА ВЕРИГАТА

RO LANȚULUI DE TENSIUNE



TIP

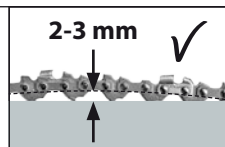
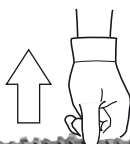

D Kettenspannung einer neuen Kette nach ca. fünf Sägevorgängen erneut einstellen. Danach bei abgeschaltetem Motor alle 50 Sägevorgänge Kettenspannung prüfen und einstellen.

GB Repeat tensioning of new chain after approx. 5 cuts. With the engine off, check and adjust the chain tension after every 50 cuttings.

F Réglez à nouveau la tension de la nouvelle chaîne après environ cinq coupes. Ensuite, le moteur arrêté, contrôlez et réglez la tension de la chaîne toutes les 50 coupes.

I Controllare la tensione della nuova catena dopo averla utilizzato per cinque volte circa. A motore spento verificare e regolare ogni 50 tagli la tensione della catena.

NL Kettingspanning van een nieuwe ketting na ca. vijf zaagsneden opnieuw instellen. Vervolgens telkens bij uitgeschakelde motor, om de 50 zaagprocessen, de kettingspanning controleren en nastellen.

CZ Napnutí nového řetězu po cca pěti řezáních opět seřídte. Poté při vypnutém motoru zkontrolujte a nastavte po každých 50 řezáních napnutí řetězu.

SK Napnutie novej reťaze po cca piatich rezaniach opäť nastavte. Potom pri vypnutom motore skontrolujte a nastavte po každých 50 rezaniach napnutie reťaze.

H Az új lánc feszültségét kb. 5 vágás után újra állítsa be. Azután kikapcsolt motornál ellenőrizze és állítsa be minden 50.-ig vágás után a lánc feszültségét.

SLO Po peti uporabi verigo ponovno napnite oz. nastavite. Nato z ugasnjemim motorjem preverite in nastavite vsakih 50 minut napetost verige.

HR Poslije pet ciklusa rezanja ponovno podesite napetost novog lanca. Zatim kod isključenog motora provjerite napetost lanca i podesite je nakon svakih 50 rezanja.

BG Напъна на новата верига при бл. след пет рязания регулирайте отново. След това при изключен мотор проверете и настройте след всеки 50 рязания изпъването на веригата.

RO După circa cinci tăieri, reglați din nou întinderea lanțului nou. După care, cu motorul oprit, controlați și reglați după fiecare 50 de tăieri, întinderea lanțului.

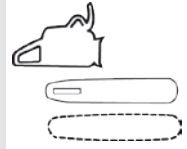
DE KETTENSpannung**GB CHAIN TENSION****FR TENSION DE LA CHAÎNE****IT TENSIONE DELLA CATENA****NL KETTINGSPANNING****CZ NAPNUTÍ RETĚZU****SK NAPNUTIE REŤAZE****HU LÁNC FESZÜLTSGÉT****SI VERIGA NAPETOSTI****HR LANAC NAPETOSTI****BG ОБТЯГАНЕТО НА ВЕРИГАТА****RO LANȚULUI DE TENSIUNE****KS 450-46****KS 500-55**

1

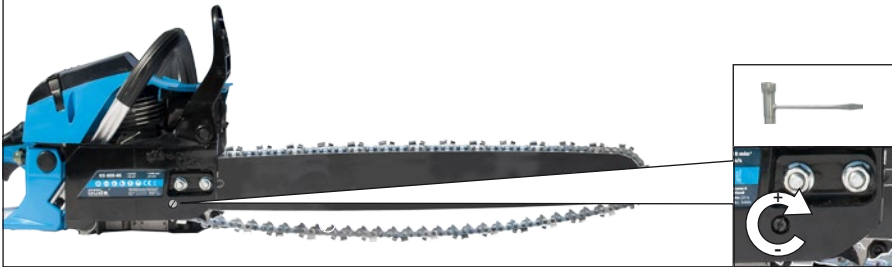

2

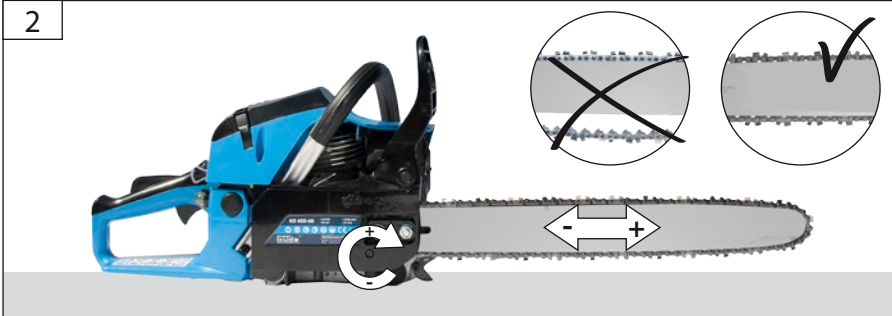

3

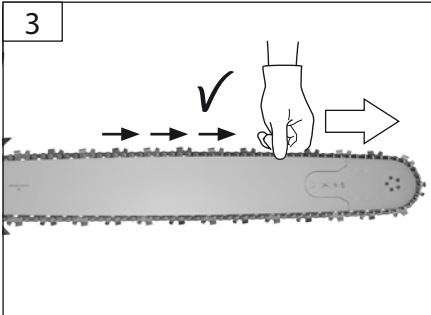

4



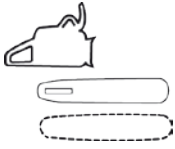

DE KETTENSPIANNUNG

GB CHAIN TENSION

FR TENSION DE LA CHAÎNE

IT TENSIONE DELLA CATENA

NL KETTINGSPIANNING

CZ NAPNUTÍ ŘETĚZU

SK NAPNUTIE ŘETĚZE

HU LÁNC FESZÜLTSGÉT

SI VERIGA NAPETOSTI

HR LANAC NAPETOSTI

BG ОБТЯГАНЕТО НА ВЕРИГАТА

RO LANȚULUI DE TENSIUNE



KS 400-41

1

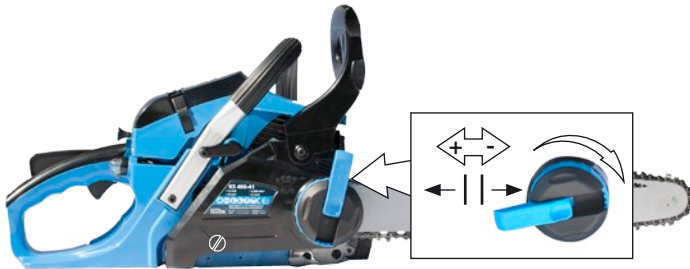

2

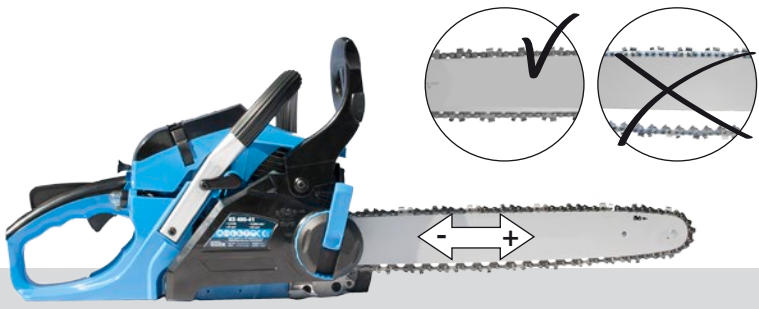

3

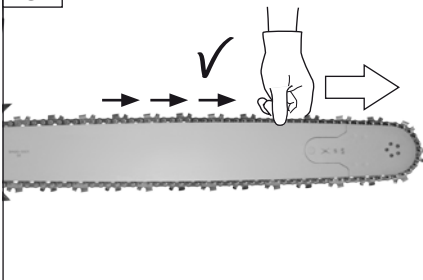

4

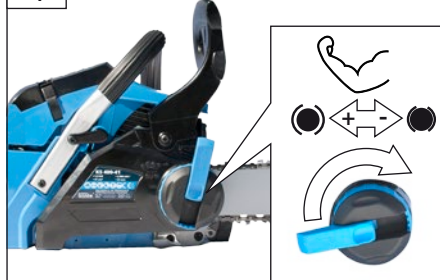

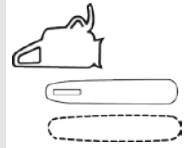
DE TANKEN**GB** FUEL TANK FILLING**FR** RAVITAILLEMENT**IT** RABBOCCO**NL** TANKEN**CZ** TANKOVÁNÍ**SK** TANKOVANIE**HU** TANKOLÁS**SI** DOLIVANJE GORIVA**HR** DOPUNJAVANJE GORIVA**BG** ЗАРЕЖДАНЕ**RO** ALIMENTAREA CU COMBUSTIBIL

KS 450-46
KS 500-55

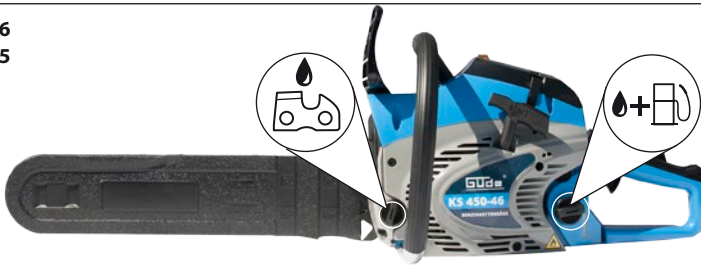

KS 400-41

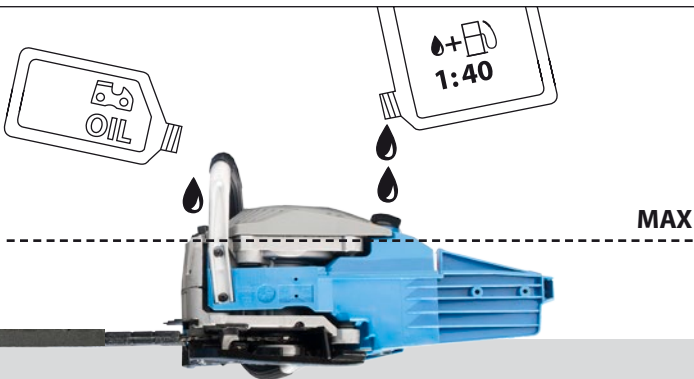
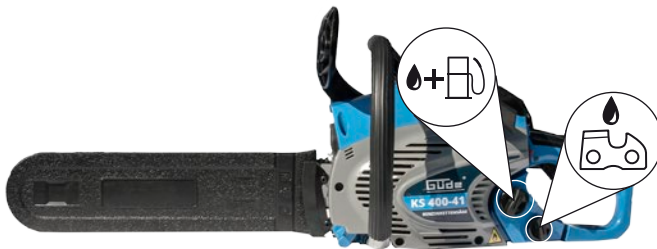



DE **BETRIEB**
 GB **OPERATION**
 FR **FONCTIONNEMENT**
 IT **ESERCIZIO**
 NL **GEBRUIK**
 CZ **PROVOZ**
 SK **PREVÁDZKA**

HU **ÜZEMELTETÉS**
 SI **DELOVANJE**
 HR **RAD**
 BG **РАБОТА**
 RO **FUNCȚIONARE**

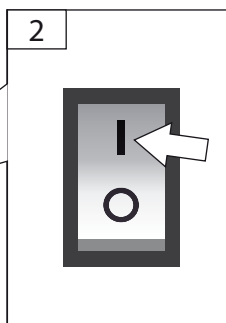
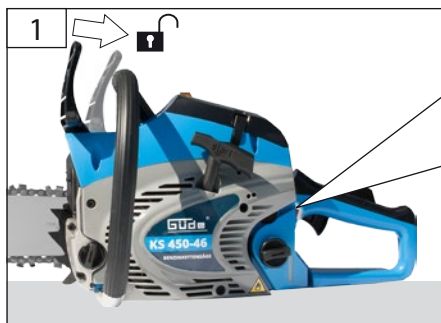
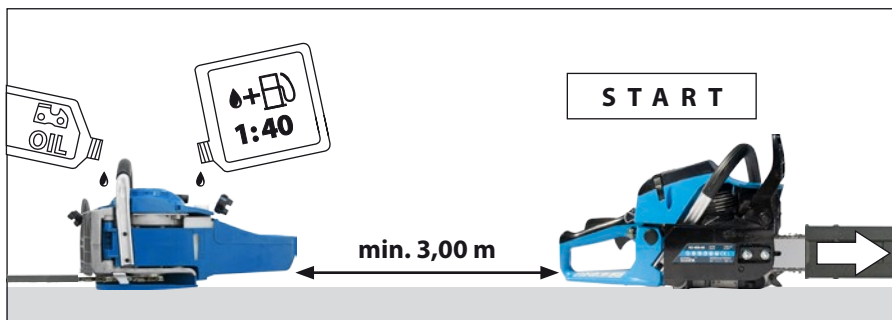

3

| | |
|-----------------------------|---------------------------|
| DE KALTSTART | HU HIDEG STARTOLÁS |
| GB COLD START | SI HLADNI ZAGON |
| FR DÉMARRAGE À FROID | HR HLADNI START |
| IT START A FREDDO | BG СТУДЕН СТАРТ |
| NL KOUDE START | RO START LA RECE |
| CZ STUDENÝ START | |
| SK STUDENÝ ŠTART | |

6

| | |
|-----------------------------|---------------------------|
| DE WARMSTART | HU MELEG STARTOLÁS |
| GB WARM START | SI TOPLNI ZAGON |
| FR DÉMARRAGE À CHAUD | HR TOPLNI START |
| IT START A CALDO | BG ТОПЪЛ СТАРТ |
| NL WARME START | RO START LA CALD |
| CZ TEPLÝ START | |
| SK TEPLÝ ŠTART | |

DE BETRIEB / KALTSTART**GB** OPERATION / COLD START**FR** FONCTIONNEMENT / DÉMARRAGE À FROID**IT** ESERCIZIO / START A FREDDO**NL** GEBRUIK / KOUDE START**CZ** PROVOZ / STUDENÝ START**SK** PREVÁDZKA / STUDENÝ ŠTART**HU** ÜZEMELTETÉS / HIDEG STARTOLÁS**SI** DELOVANJE / HLADNI ZAGON**HR** RAD / B HLADNI START**BG** РАБОТА / СТУДЕН СТАРТ**RO** FUNCȚIONARE / START LA RECE

3a



3b



4-8 x





| | | | |
|-----------|------------------------------------|-----------|-------------------------------|
| DE | BETRIEB / KALTSTART | HU | ÜZEMELTETÉS / HIDEG STARTOLÁS |
| GB | OPERATION / COLD START | SI | DELOVANJE / HLADNI ZAGON |
| FR | FONCTIONNEMENT / DÉMARRAGE À FROID | HR | RAD / B HLADNI START |
| IT | ESERCIZIO / START A FREDDO | BG | РАБОТА / СТУДЕН СТАРТ |
| NL | GEBRUIK / KOUDE START | RO | FUNCȚIONARE / START LA RECE |
| CZ | PROVOZ / STUDENÝ START | | |
| SK | PREVÁDZKA / STUDENÝ ŠTART | | |



4

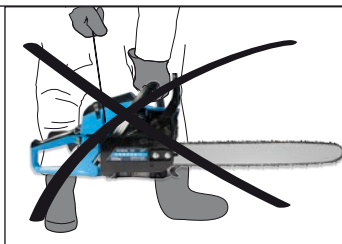
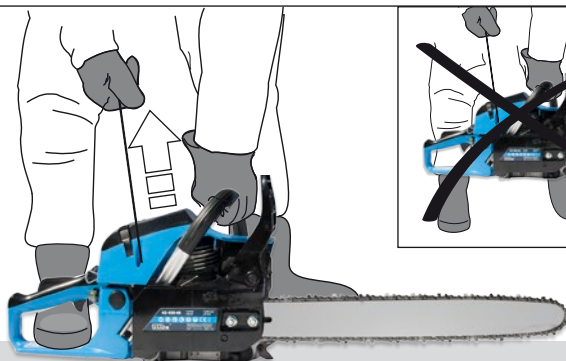

DE Anwerfseil ca. 3-5x kräftig ziehen bis erste hörbare Zündung erfolgt.

GB Pull firmly the starting rope approx. 3-5 times till the first noise of running is evident.

FR DTirez fermement 3-5x sur le câble de démarrage, jusqu'au premier allumage audible.

IT Tirare fortemente cca 3-5 volte la funicella d'avviamento, finché non avviene la prima accensione udibile.

NL Aan het startkoord ca. 3-5x krachtig trekken, tot de eerste hoorbare ontsteking plaatsvindt.

CZ Za nahazovací lanko zatáhněte silně cca 3-5x, dokud nedojde k prvnímu slyšitelnému zapálení.

SK Za štartovacie lanko zatiahnite silno cca 3 – 5x, pokým nedojde k prvému počuteľnému zapáleniu

HU A startoló zsinórt 3-5X erősen rántsa meg, addig, míg hallhatóan be nem kapcsolódik.

SI Vžigalno vrv potegnite približno 3-5x, dokler ne zaslišite ustrezen zagonski zvok motorja

HR Za pokretanje stroja povucite saju za paljenje (3-5 puta) dok ne čujete zvuk paljenja motora.

BG Дръпнете прилб. 3-5 пъти стартиращото въженце, докато не се стигне до първото чуваемо запалване.

RO Trageți puternic de circa 3-5 ori de cablul de pornire până la prima aprindere perceptibilă.

5

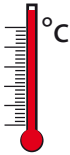

| | | | |
|-----------|------------------------------------|-----------|-------------------------------|
| DE | BETRIEB / WARMSTART | HU | ÜZEMELTETÉS / MELEG STARTOLÁS |
| GB | OPERATION / WARM START | SI | DELOVANJE / TOPLI ZAGON |
| FR | FONCTIONNEMENT / DÉMARRAGE À CHAUD | HR | RAD / TOPLI START |
| IT | ESERCIZIO / START A CALDO | BG | РАБОТА / СТУДЕН СТАРТ |
| NL | GEBRUIK / WARME START | RO | FUNCȚIONARE / START LA CALD |
| CZ | PROVOZ / TEPLÝ START | | |
| SK | PREVÁDZKA / TEPLÝ ŠTART | | |

DE Starten eines betriebswarmen Motors. Starten nach Startvorbereitungen des Kaltstarts.

GB Start-up of warm engine.
Start-up of cool engine.

FR Démarrage du moteur chaud.
Démarrage après le démarrage à froid.

IT Avviamento del motore caldo.
Avviamento dopo lo start a freddo.

NL Starten van een bedrijfswarme motor.
Starten na startvoorbereidingen van de koude start.

CZ Startování zahřátého motoru.
Startování po studeném startu.

SK Štartovanie zahriateho motora.
Štartovanie po studenom štarte.

HU Felmelegedett motor startolása.
Startolás hideg start után.

SI Zagon pregretega motorja.
Zagon hladnega motorja.

HR Paljenje zagrijanog motora.
Paljenje poslije hladnog starta.

BG Стартиране на загрят мотор.
Стартиране след студен старт.

RO Startul motorului încălzit.
Pornirea după un start la rece.

6

START



7

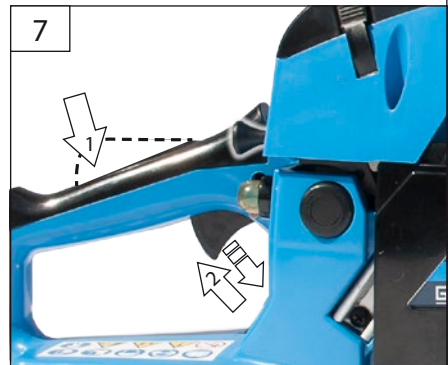

DE Wenn der Motor nach 2-3 maligem Ziehen nicht läuft, kompletten Startvorgang (Kaltstart) wiederholen.

GB If the engine does not start after first 2-3 attempts, repeat completely the cold start-up procedure.

FR Si le moteur ne démarre pas après 2-3 tractions, répétez complètement le démarrage (démarrage à froid).

IT Se il motore non parte dopo 2-3 tiri, ripetere completamente l'avviamento (start a freddo)

NL Als de motor na 2-3 keer trekken niet draait, de complete start (koude start) herhalen.

CZ Pokud motor po 2-3 zatáhnutích nenaskočí, zopakujte kompletně start (studený start).

SK Ak motor po 2 – 3 zatiahnutiach nenaskočí, zopakujte kompletne štart (studený štart).

HU Az esetben, ha a motor 2-3 megrántás után nem indul be, az egész startot kompletten ismétlje meg (hideg startolás)

SI V kolikor motorja po 2-3 vlekeh ne uspete prižgati, ponovite način zagona (hladen zagon).

HR Ukoliko se motor ne pali niti nakon 2-3 povlačenja sajle, ponovite sve korake za hladni start motora.

BG Ако мотора след 2-3 дръввания не заработи, повторете изцяло стартирането (студен старт).

RO Dacă motorul nu va demara după 2-3 trageri, repetați startul complet de la început (startul la rece).



DE BETRIEB / WARMSTART

GB OPERATION / WARM START

FR FONCTIONNEMENT / DÉMARRAGE À CHAUD

IT ESERCIZIO / START A CALDO

NL GEBRUIK / WARME START

CZ PROVOZ / TEPLÝ START

SK PREVÁDZKA / TEPLÝ ŠTART

HU ÜZEMELTETÉS / MELEG STARTOLÁS

SI DELOVANJE / TOPLI ZAGON

HR RAD / TOPLI START

BG РАБОТА / СТУДЕН СТАРТ

RO FUNCȚIONARE / START LA CALD



S T O P

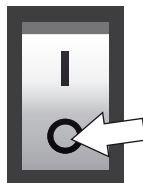

S T O P

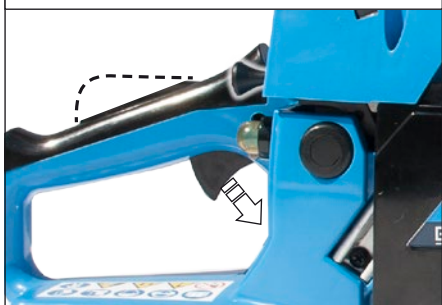

DE BETRIEB
GB OPERATION
FR FONCTIONNEMENT
IT ESERCIZIO
NL GEBRUIK
CZ PROVOZ
SK PREVÁDZKA

HU ÜZEMELTETÉS
SI DELOVANJE
HR RAD
BG РАБОТА
RO FUNCȚIONARE

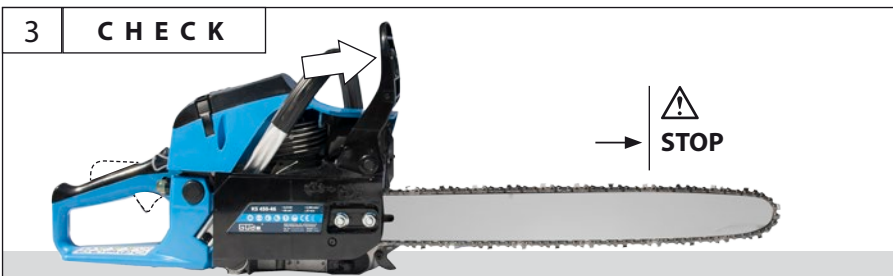
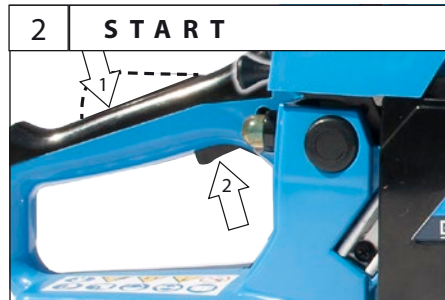

DE Kette läuft nach dem Ausschalten noch kurz nach
GB Chain runs out briefly after switching off!
FR La chaîne continue à tourner pendant quelques instants après l'arrêt!
IT Dopo lo spegnimento, la catena si muove ancora per qualche momento

NL Ketting draait na het uitschakelen nog kort na!
CZ Řetěz po vypnutí ještě krátce dobíhá!
SK Reťaz po vypnutí ešte krátko dobieha!
HU A kikapcsolás után a lánc még kis ideig fut.
SI Ko napravo izklopite, veriga še nekaj časa doteka!
HR Lanac se poslije napinjanja ipak kreće nakon zaustavljanja pile!
BG Веригата след изключване още за кратко се движи!
RO Lanțul, după întindere, se mai oprește!
BA Lanac se posle zatezanja ipak kreće i nakon zaustavljanja rada testere!



DE KETTENSCHMIERUNG EINSTELLEN

GB CHAIN LUBRICATION ADJUSTMENT

FR RÉGLAGE DU GRAISSAGE DE LA CHAÎNE

IT REGOLAZIONE DELLA LUBRIFICAZIONE DELLA CATENA

NL KETTINGSMERING INSTELLEN

CZ NASTAVENÍ MAZÁNÍ ŘETĚZU

SK NASTAVENIE MAZANIA ŘEŤAZE

HU A LÁNCKENÉS BEÁLLÍTÁSA

SI NASTAVITEV MAZANJA VERIGE

HR PODEŠAVANJE PODMAZIVANJA LANCA

BG РЕГУЛИРАНЕ НА СМАЗВАНЕТО НА ВЕРИГАТА

RO REGLAREA LUBRIFIERII LANȚULUI

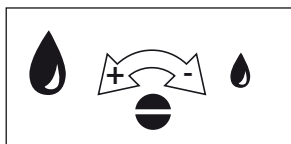

DE SÄGEKETTE SCHÄRFEN**GB** SAW CHAIN SHARPENING**FR** AFFÛTAGE DE LA CHAÎNE DE SCIE**IT** AFFILAMENTO DELLA CATENA DA TAGLIO**NL** ZAAGKETTING SLIJPEN**CZ** NAOSTŘENÍ PÍLOVÉHO ŘETĚZU**SK** NAOSTRENIE PÍLOVEJ REŤAZE**HU** A FÜRÉSZLÁNC KIÉLEZÉSE**SI** BRUŠENJE VERIGE**HR** OŠTRENJA LANCA PILE**BG** ОСТРЕНЕ НА ТРИОНЕНАТА ВЕРИГА**RO** ASCUȚIREA LANȚULUI DE FERĂSTRĂU**TIP****P 2300 A**

Art.-Nr. 94135

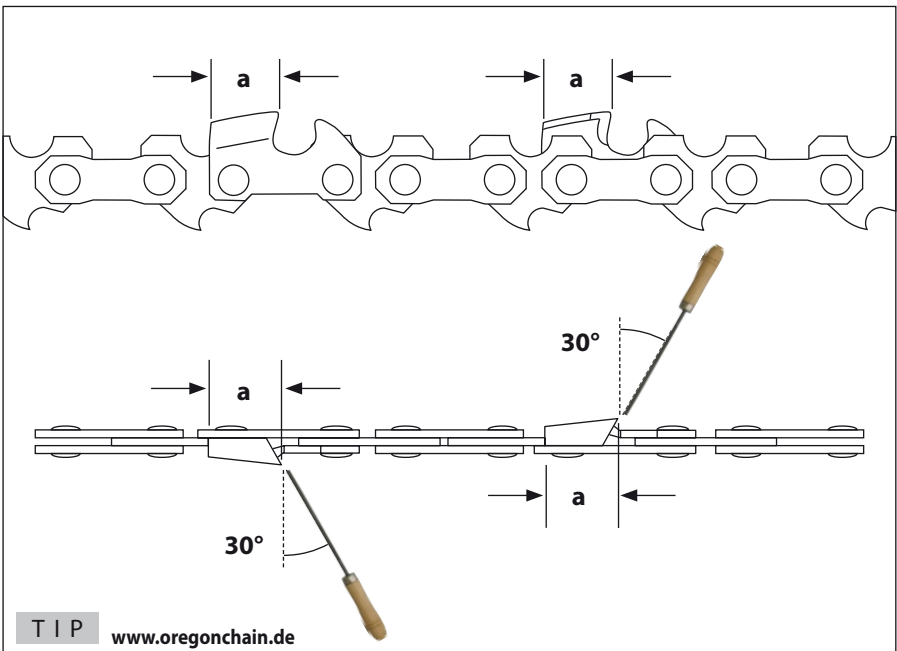
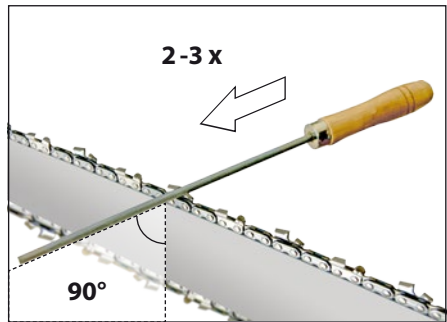

www.guede.com

**TIP**

www.oregonchain.de



| | | | |
|-----------|--|-----------|--|
| DE | LUFTFILTER REINIGEN ODER AUSTAUSCHEN | HU | TISZITTSÁKIVAGY CSERÉLJE KALEVEGŐSZŰRŐT |
| GB | CLEAN OR REPLACE THE AIR FILTER | SI | ZRAČNI FILTER OČISTITE |
| FR | NETTOYEZ OU REMPLACEZ LE FILTRE À AIR | HR | OČISTITE ZRAČNI FILTAR ILI |
| IT | PULIRE O SOSTITUIRE IL FILTRO DELL'ARIA | BG | ПОЧИСТЕТЕ ИЛИ СМЕХЕТЕ |
| NL | BOUGIE SCHOONMAKEN OF VERVERGEN | RO | CURĂȚAȚI SAU ÎNLOCUIȚI FILTRUL |
| CZ | VYČISTĚTE NEBO VYMĚŇTE VZDUCHOVÝ FILTR | | |
| SK | VYČISTITE ALEBO VYMĚŇTE VZDUCHOVÝ FILTR | | |

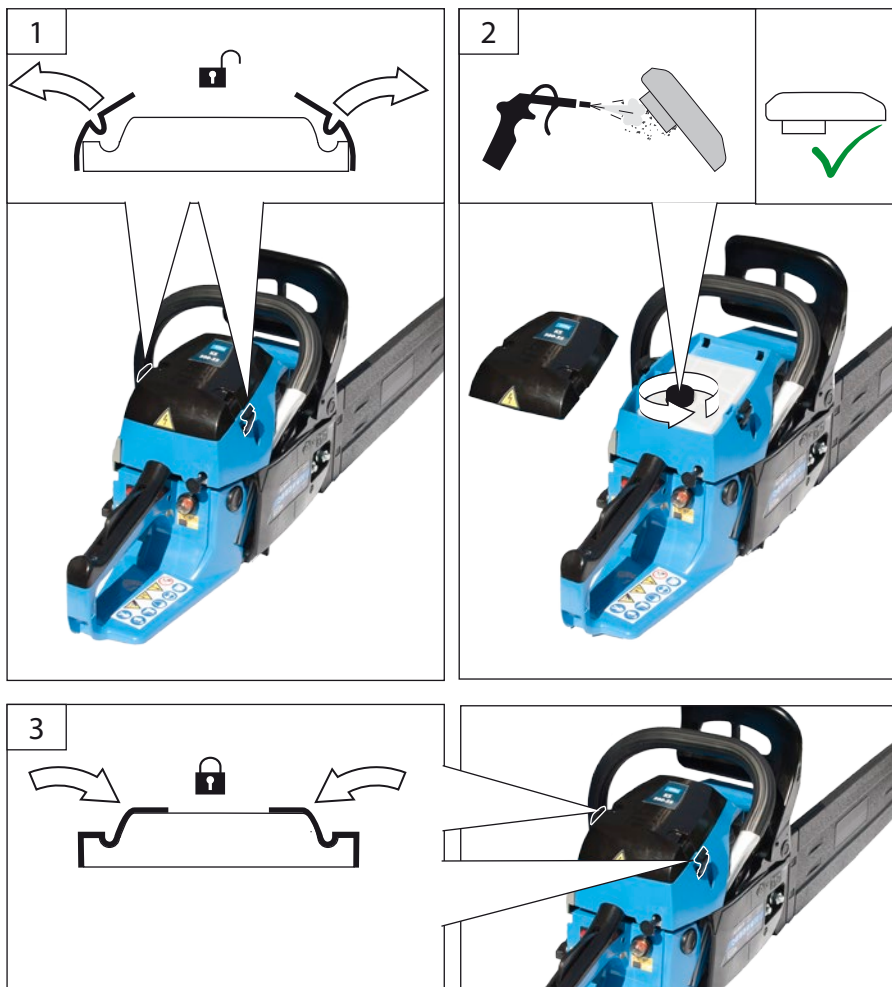

Technische Daten

| Motorkettensäge | KS 400-41 | KS 450-46 | KS 500-55 |
|---|------------------------|------------------------|------------------------|
| Artikel-Nr. | 94883 | 94886 | 94889 |
| Hubraum | 41 cm ³ | 46 cm ³ | 56 cm ³ |
| Max. Leistung 2-Takt-Motor | 1,5 kW (2,05 PS) | 2,0 kW (2,72 PS) | 2,3 kW (3,15 PS) |
| Leerlaufdrehzahl | 3300 min ⁻¹ | 3300 min ⁻¹ | 3300 min ⁻¹ |
| Kettengeschwindigkeit | 21 m/s | 21 m/s | 22 m/s |
| Tankinhalt | 0,26 l | 0,55 l | 0,55 l |
| Mischungsverhältnis 2-Takt-Öl : Kraftstoff | 1:40 | 1:40 | 1:40 |
| Kettenöltank | 0,21 l | 0,26 l | 0,26 l |
| Sägeschwert Typ | Oregon Double Guard | | |
| Schnittlänge* | ca. 400 mm | ca. 450 mm | ca. 500 mm |
| Schwertlänge | ca. 460 mm | ca. 505 mm | ca. 560 mm |
| Sägekette Typ | Xtraguard | | |
| Kettenteilung / Treibgliedstärke | 3/8" / 1,3 mm | 3/8" / 1,3 mm | 0,325" / 1,5 mm |
| Anzahl Treibglieder | 57 | 62 | 78 |
| Kettenrad: | 6 T x 3/8" | 7 T x 3/8" | 7 T x 0,325" |
| Gewicht (Netto) ohne Kett, Schwert, leerer Tank | 5,5 kg | 6,8 kg | 7,5 kg |
| Geräuschangaben | | | |
| Schalldruckpegel L _{pA} ¹⁾ | 99 dB (A) | 99 dB (A) | 99 dB (A) |
| Gemessener Schallleistungspegel L _{WA} ¹⁾ | 110 dB (A) | 110 dB (A) | 110 dB (A) |
| Garantierter Schallleistungspegel L _{WA} ²⁾ | 114 dB (A) | 114 dB (A) | 114 dB (A) |
| Gehörschutz tragen! | | | |
| Vibrationsangaben | | | |
| Schwingungsemissionswert a _h ³⁾ | 6,5 m/s ² | 7,5 m/s ² | 7,5 m/s ² |

* ohne Stammkrallen

¹⁾ am Arbeitsplatz, Gemessen nach ISO 22868, Unsicherheit K=3 dB (A),

²⁾ Gemessen nach 2000/14/EC, 2005/88/EC

³⁾ Gemessen nach EN ISO 22867, Unsicherheit K=1,5 m/s²

WARNUNG: Der tatsächliche Schwingungsemissionswert kann sich je nach Art und Weise der Anwendung vom angegebenen Wert unterscheiden.

Der Schwingungspegel kann für den Vergleich von Elektrowerkzeugen miteinander verwendet werden.

Er eignet sich auch für eine vorläufige Einschätzung der Schwingungsbelastung.

Für eine genaue Abschätzung der Schwingungsbelastung sollten auch die Zeiten berücksichtigt werden, in denen das Gerät abgeschaltet ist oder zwar läuft, aber nicht tatsächlich im Einsatz ist. Dies kann die Schwingungsbelastung über den gesamten Arbeitszeitraum deutlich reduzieren.

Legen Sie zusätzliche Sicherheitsmaßnahmen zum Schutz der Bedienperson vor der Wirkung von Schwingungen fest wie zum Beispiel: Wartung von Elektrowerkzeug und Einsatzwerkzeugen, Warmhalten der Hände, Organisation der Arbeitsabläufe.



Benutzen Sie das Gerät erst nachdem Sie die Bedienungsanleitung aufmerksam gelesen und verstanden haben. Machen Sie sich mit den Bedienungselementen und dem richtigen Gebrauch des Gerätes vertraut. Beachten Sie alle in der Anleitung aufgeführten Sicherheitshinweise. Verhalten Sie sich verantwortungsvoll gegenüber anderen Personen.

Der Bediener ist verantwortlich für Unfälle oder Gefahren gegenüber Dritten.

Das Gerät darf nur von Personen betrieben werden, die das 18. Lebensjahr vollendet haben. Eine Ausnahme stellt die Benutzung als Jugendlicher dar, wenn die Benutzung im Zuge einer Berufsausbildung zur Erreichung der Fertigkeit unter Aufsicht eines Ausbilders erfolgt.

Falls über den Anschluss und die Bedienung des Gerätes Zweifel entstehen sollten, wenden Sie sich an den Kundendienst.

Maschine

- ① Kettenbremse / vorderer Handschutz
- ② Griff
- ③ Seilstarter
- ④ Choke
- ⑤ Sicherheitsauslöser
- ⑥ Gashebel
- ⑦ Ein-/Ausschalter
- ⑧ Einfüllstutzen Kraftstoff
- ⑨ Einfüllstutzen Kettenöl
- ⑩ Sägekette
- ⑪ Sägeschwert

Bestimmungsgemäße Verwendung

Die Kettensäge darf nur zum Sägen von Holz - quer zur Faserrichtung - verwendet werden. Unter Berücksichtigung der technischen Daten und Sicherheitshinweise.

Dieses Gerät darf nur wie angegeben bestimmungsgemäß verwendet werden. Bei Nichtbeachtung der Bestimmungen, aus den allgemein gültigen Vorschriften sowie den Bestimmungen aus dieser Anleitung, kann der Hersteller für Schäden nicht verantwortlich gemacht werden.

⚠ Benutzen Sie das Gerät nur im Außenbereich und niemals in geschlossenen oder schlecht belüfteten Räumen.

Restrisiken

⚠ Verletzungsgefahr!

Kontakt mit der Sägekette kann zu tödlichen Schnittverletzungen führen.

Niemals mit den Händen in die laufende Sägekette greifen.

⚠ Rückschlaggefahr!

Rückschlag kann zu tödlichen Schnittverletzungen führen.

⚠ Verbrennungsgefahr!

Kette und Führungsschiene erhitzen sich im Betrieb.

⚠ Vergiftungsgefahr!

Giftige Äbgame und Öl-Dämpfe können zu Vergiftungen führen.

Verhalten im Notfall

Leiten Sie die der Verletzung entsprechend notwendigen Erste Hilfe Maßnahmen ein und fordern Sie schnellst möglich qualifizierte ärztliche Hilfe an. Bewahren Sie den Verletzten vor weiteren Schädigungen und stellen Sie diesen ruhig. Für einen eventuell eintretenden Unfall sollte immer ein Verbandskasten nach DIN 13164 am Arbeitsplatz griffbereit vorhanden sein. Dem Verbandskasten entnommenes Material ist sofort wieder aufzufüllen. Wenn Sie Hilfe anfordern, machen Sie folgende Angaben
1. Ort des Unfalls, 2. Art des Unfalls, 3. Zahl der Verletzten, 4. Art der Verletzungen

Symbole



Warnung/Achtung!



Bedienungsanleitung lesen



Schutzbrille tragen!
Gehörschutz tragen!



Schutzhelm tragen!



Schutzhandschuhe tragen!



Sicherheitsschuhe mit Schnittschutz, griffiger Sohle und Stahlkappe tragen!



Schutzkleidung mit Schnittschutzeinlage tragen!



Warnung vor gefährlichem Rückschlag



Abstand von Personen!
Achten Sie darauf, dass sich keine Personen im Gefahrenbereich aufhalten.



Brandgefahr: Rauchen und offenes Feuer verboten.



Vor allen Arbeiten am Gerät Motor ausschalten.



Warnung vor gefährlicher elektrischer Spannung



Warnung vor feuergefährlichen Stoffen



CE Konformitätszeichen

Sicherheitshinweise



WARNUNG

Lesen Sie alle Sicherheitshinweise und Anweisungen. Versäumnisse bei der Einhaltung der Sicherheitshinweise und Anweisungen können elektrischen Schlag, Brand und/oder schwere Verletzungen verursachen.

Bewahren Sie alle Sicherheitshinweise und Anweisungen für die Zukunft auf.

- **Halten Sie bei laufender Säge alle Körperteile von der Sägekette fern. Vergewissern Sie sich vor dem Starten der Säge, dass die Sägekette nichts berührt.** Beim Arbeiten mit einer Kettensäge kann ein Moment der Unachtsamkeit dazu führen, dass Bekleidung oder Körperteile von der Sägekette erfasst werden.
- **Halten Sie die Kettensäge immer mit Ihrer rechten Hand am hinteren Griff und Ihrer linken Hand am vorderen Griff.** Das Festhalten der Kettensäge in umgekehrter Arbeitshaltung erhöht das Risiko von Verletzungen und darf nicht angewendet werden.
- **Tragen Sie Schutzbrille- und Gehörschutz. Weitere Schutzausrüstung für Kopf, Hände, Beine und Füße wird empfohlen.** Passende Schutzkleidung mindert die Verletzungsgefahr durch umherfliegendes Spanmaterial und zufälliges Berühren der Sägekette.
- Arbeiten Sie mit der Kettensäge nicht auf einem Baum. Bei Betrieb einer auf einem Baum besteht Verletzungsgefahr.
- **Achten Sie immer auf festen Stand und benutzen Sie die Kettensäge nur, wenn Sie auf festem, sicherem und ebenem Grund stehen.** Rutschiger Untergrund oder instabile Standflächen wie auf einer

Leiter können zum Verlust des Gleichgewichts oder zum Verlust der Kontrolle über die Kettensäge führen.

- **Rechnen Sie beim Schneiden eines unter Spannung stehenden Astes damit, dass dieser zurückfedert.** Wenn die Spannung in den Holzfasern freikommt, kann der gespannte Ast die Bedienperson treffen und/oder die Kettensäge der Kontrolle entreißen.
- **Seien Sie besonders vorsichtig beim Schneiden von Unterholz und jungen Bäumen.** Das dünne Material kann sich in der Sägekette verfangen und auf Sie schlagen oder Sie aus dem Gleichgewicht bringen.
- **Tragen Sie die Kettensäge am vorderen Griff im ausgeschalteten Zustand, die Sägekette von Ihrem Körper abgewandt. Bei Transport oder Aufbewahrung der Kettensäge stets die Schutzabdeckung aufziehen.** Sorgfältiger Umgang mit der Kettensäge verringert die Wahrscheinlichkeit einer versehentlichen Berührung mit der laufenden Sägekette.
- **Befolgen Sie Anweisungen für die Schmierung, die Kettenspannung und das Wechseln von Zubehör.** Eine unsachgemäß gespannte oder geschmierte Kette kann entweder reißen oder das Rückschlagrisiko erhöhen.
- **Halten Sie Griffe trocken, sauber und frei von Öl und Fett.** Fettige, ölige Griffe sind rutschig und führen zum Verlust der Kontrolle.
- **Nur Holz sägen. Die Kettensäge nicht für Arbeiten verwenden, für die sie nicht bestimmt ist – Beispiel: Verwenden Sie die Kettensäge nicht zum Sägen von Plastik, Mauerwerk oder Baumaterialien, die nicht aus Holz sind.** Die Verwendung der Kettensäge für nicht bestimmungsgemäße Arbeiten kann zu gefährlichen Situationen führen.

Ursachen und Vermeidung eines Rückschlags:

Rückschlag kann auftreten, wenn die Spitze der Führungsschiene einen Gegenstand berührt oder wenn das Holz sich biegt und die Sägekette im Schnitt festklemmt.

Eine Berührung mit der Schienenspitze kann in manchen Fällen zu einer unerwarteten nach hinten gerichteten Reaktion führen, bei der die Führungsschiene nach oben und in Richtung des Bedieners geschlagen wird.

Das Verklemmen der Sägekette an der Oberkante der Führungsschiene kann die Schiene rasch in Bedienerrichtung zurücksstoßen.

Jeder dieser Reaktionen kann dazu führen, dass Sie die Kontrolle über die Säge verlieren und sich möglicherweise schwer verletzen. Verlassen Sie sich nicht ausschließlich auf die in der Kettensäge eingebauten Sicherheitseinrichtungen. Als Benutzer einer Kettensäge sollten Sie verschiedene Maßnahmen ergreifen, um unfall- und verletzungsfrei arbeiten zu können.

Ein Rückschlag ist die Folge eines falschen oder fehlerhaften Gebrauchs des Elektrowerkzeugs. Er kann durch geeignete Vorsichtsmaßnahmen, wie nachfolgend beschrieben, verhindert werden:

- **Halten Sie die Säge mit beiden Händen fest, wobei Daumen und Finger die Griffe der Kettensäge umschließen. Bringen Sie Ihren Körper und die Arme in eine Stellung, in der Sie den Rückschlagkräften standhalten können.** Wenn geeignete Maßnahmen getroffen werden, kann der Bediener die Rückschlagkräfte beherrschen. Niemals die Kettensäge loslassen.
- **Vermeiden Sie eine abnormale Körperhaltung und sägen Sie nicht über Schulterhöhe.** Dadurch wird ein unbeabsichtigtes Berühren mit der Schienenspitze vermieden und eine bessere Kontrolle der Kettensäge in unerwarteten Situationen ermöglicht.
- **Verwenden Sie stets vom Hersteller vorgeschriebene Ersatzschienen und Sägeketten.** Falsche Ersatzschienen und Sägeketten können zum Reißen der Kette und/oder zu Rückschlag führen.
- **Halten Sie sich an die Anweisungen des Herstellers für das Schärfen und die Wartung der Sägekette.** Zu niedrige Tiefenbegrenzer erhöhen die Neigung zum Rückschlag.

Beachten Sie nationale Bestimmungen und Vorschriften für den Einsatz von Kettensägen.

Achten Sie beim Transport darauf, dass kein Kraftstoff oder Öl auslaufen kann.

Beim Arbeiten entstehender Staub ist oft gesundheitsschädlich und sollte nicht in den Körper gelangen. Geeignete Staubschutzmaske tragen.

Weitere Sicherheitshinweise

⚠ Überprüfen Sie vor jeder Inbetriebnahme sämtliche Schraub- und Steckverbindungen sowie Schutzeinrichtungen auf Festigkeit und richtigen Sitz und ob alle Beweglichen Teile leichtgängig sind.

⚠ Es ist strengstens untersagt, die an der Maschine befindlichen Schutzeinrichtungen zu demontieren, abzuändern oder Zweck zu entfremden oder fremde Schutzeinrichtungen anzubringen.

⚠ Das Gerät darf nicht benutzt werden falls es beschädigt ist oder die Sicherheitseinrichtungen defekt sind. Tauschen Sie abgenutzte und beschädigte Teile aus.

Sorgen Sie bei der Arbeit mit dem Gerät immer für ausreichende Beleuchtung bzw. gute Lichtverhältnisse.

⚠ **Achtung beim Rückwärtsgehen, Stolpergefahr!**

Entfernen Sie abgeschnittene Zweige/Äste sofort aus dem Arbeitsbereich um Verletzungen zu verhindern.

Der Ein-/ Ausschalter und der Sicherheitsschalter dürfen nicht arretiert werden.

Wartung

⚠ Vor allen Arbeiten am Gerät Motor abstellen und Zündkerzenstecker ziehen.

Reparaturen und Arbeiten, die nicht in dieser Anleitung beschrieben wurden, nur von qualifiziertem Fachpersonal durchführen lassen.

Nur Originalzubehör und Originalersatzteile verwenden.

Verwenden Sie nur biologisch abbaubares Kettenöl Maschine, insbesondere Lüftungsschlitze, stets sauber halten. Gerätekörper niemals mit Wasser abspritzen!

Die Maschine und deren Komponenten nicht mit Lösemittel, entzündlichen oder giftigen Flüssigkeiten reinigen. Zum Reinigen nur ein feuchtes Tuch benutzen.

Behandeln Sie alle beweglichen Teile mit einem umweltfreundlichen Öl.

Reinigen Sie nach jeder Benutzung die Sägekette und das Schwert sorgfältig. Reiben Sie ihn mit einem öligen Lappen ab oder sprühen Sie ihn mit einem Metallpflegespray ein.

Stumpfe, verbogene oder beschädigte Ketten und Schwerter müssen ausgewechselt werden.

Nur ein regelmäßig gewartetes und gut gepflegtes Gerät kann ein zufriedenstellendes Hilfsmittel sein. Wartungs- und Pflegemängel können zu unvorhersehbaren Unfällen und Verletzungen führen.

Bei Bedarf finden Sie die Ersatzteilliste im Internet unter www.guede.com.

Lagern Sie das Gerät an einem trockenen Ort.

Gewährleistung

Die Gewährleistungszeit beträgt 12 Monate bei gewerblicher Nutzung, 24 Monate für Verbraucher und beginnt mit dem Zeitpunkt des Kaufs des Gerätes.

Die Gewährleistung erstreckt sich ausschließlich auf Mängel, die auf Material- oder Herstellungsfehler zurückzuführen sind. Bei Geltendmachung eines Mangels im Sinne der Gewährleistung ist der original Kaufbeleg mit Verkaufsdatum beizufügen.

Von der Gewährleistung ausgeschlossen sind unsachgemäße Anwendungen, wie z. B. Überlastung des Gerätes, Gewaltanwendung, Beschädigungen durch Fremdeinwirkung oder durch Fremdkörper. Nichtbeachtung der Betriebsanleitung und normaler Verschleiß sind ebenfalls von der Gewährleistung ausgeschlossen.

Wichtige Kundeninformation

Bitte beachten Sie, dass eine Rücksendung innerhalb oder auch außerhalb der Gewährleistungszeit grundsätzlich in der Originalverpackung erfolgen sollte. Durch diese Maßnahme werden unnötige Transportschäden und deren oft strittige Regelung wirkungsvoll vermieden. Nur im Originalkarton ist Ihr Gerät optimal geschützt und somit eine reibungslose Bearbeitung gesichert.

Seriennummer:

Artikelnummer:

Baujahr:

Tel.: +49 (0) 79 04 / 700-360

Fax: +49 (0) 79 04 / 700-51999

E-Mail: support@ts.guede.com

Service

Sie haben technische Fragen? Eine Reklamation? Benötigen Ersatzteile oder eine Betriebsanleitung? Auf der Homepage der Firma Güde GmbH & Co. KG (www.guede.com) im Bereich Service helfen wir Ihnen schnell und unbürokratisch weiter. Bitte helfen Sie uns Ihnen zu helfen. Um Ihr Gerät im Reklamationsfall identifizieren zu können benötigen wir die Seriennummer sowie Artikelnummer und Baujahr. Alle diese Daten finden Sie auf dem Typenschild. Um diese Daten stets zur Hand zu haben, tragen Sie diese bitte unten ein.

Inspektions- und Wartungsplan

| | | |
|-------------------------------------|---|---|
| Allgemein | Gesamte Säge Kunststoffgehäuse Sägekette Sägeschiene Kettenrad Kettenbremse Kupplung | Regelmäßig äußerlich reinigen. Regelmäßig in der Fachwerkstatt überprüfen lassen. Auf Brüche und Risse überprüfen. Regelmäßig nachschärfen lassen.. Regelmäßig reinigen. Regelmäßig reinigen. Regelmäßige Funktionsprüfung. Regelmäßige Funktionsprüfung. (Kette darf sich im Leerlauf nicht bewegen). |
| Vor jeder Inbetriebnahme | Sägekette Sägeschiene Kettenschmierung Kettenbremse Auslaufbremse EIN/AUS-Schalter Öltankverschluss | Auf Beschädigungen und Schärfe überprüfen. Kettenspannung kontrollieren. Funktionsprüfung. Funktionsprüfung. Funktionsprüfung. Funktionsprüfung. Auf Dichtigkeit überprüfen. Bei Beschädigungen in Fachwerkstatt reparieren lassen. |
| Nach jeder Außerbetriebnahme | Sägeschiene Schienenaufnahme | Öleintrittsbohrung reinigen. Reinigen, insbesondere die Ölführungsnut. |
| Aufbewahrung | Kettenöltank Sägekette / Sägeschiene Gesamte Säge | Entleeren. Demontieren, reinigen und leicht einölen. Führungsnut der Sägeschiene reinigen. Gereinigte und gewartete Säge sicher in einem trockenem Raum - außerhalb der Reichweite von Kindern - lagern. Nach längerer Lagerung die Elektrosgäge in einer Fachwerkstatt überprüfen lassen (restliches Öl kann harzig werden und das Ventil der Ölpumpe verstopfen) |

Störungssuche

| Störung | Ursache | Fehlerbehebung |
|---|---|---|
| Der Motor startet nicht | <ol style="list-style-type: none"> 1. Betriebsschalter auf „AUS“ 2. Tank leer 3. Motor abgesoffen 4. Zündkerze verschmutzt, (Kohlerückstände auf den Elektroden), Elektrodenabstand zu groß 5. Vergaser, -düsen verschmutzt 6. Kerzenanschluss, Zündkabel schadhaf 7. Kein Zündfunke | <ol style="list-style-type: none"> 1. Betriebsschalter auf „EIN“ stellen 2. Vollarbeiten 3. Gas wegnehmen, mehrere Male starten, wenn nötig, Zündkerze ausbauen, reinigen und trocknen 4. Kerze reinigen, Wärmewert der Kerze kontrollieren evtl. Zündkerze erneuern, 0,6-0,8 mm einstellen 5. Vergaser in Fachwerkstatt reinigen, ausblasen lassen 6. In Fachwerkstatt erneuern lassen. 7. Kurzschlußknopf, Kabel kontrollieren, Zündmodul prüfen, evtl. in Fachwerkstatt austauschen, Spaltmaß (0,3-0,4 mm) einstellen lassen. |
| Der Motor läuft im Leerlauf zu schnell | <ol style="list-style-type: none"> 1. Motor kalt | <ol style="list-style-type: none"> 1. Langsam warmfahren evtl. Choke etwas schließen. |
| Der Motor gibt keine Höchstleistung | <ol style="list-style-type: none"> 1. Zündkerze verschmutzt, (Kohlerückstände auf den Elektroden), Elektrodenabstand zu groß 2. Vergaser, -düsen verschmutzt 3. Vergaser, -düsen verschmutzt 4. Auspuff, Zylinderauslasskanal 5. Dichtring im Kurbelgehäuse undicht 6. Zylinder, Kolben/-ringe abgenutzt 7. Falsches Kraftstoffgemisch (zuviel Öl) 8. Falsche Zündung | <ol style="list-style-type: none"> 1. Kerze reinigen, Wärmewert der Kerze kontrollieren evtl. Zündkerze erneuern, 0,6-0,8 mm einstellen 2. Vergaser in Fachwerkstatt reinigen, ausblasen lassen 3. Reinigen 4. Auspuff in Fachwerkstatt abbauen und reinigen, Kohlerückstände entfernen lassen. 5. In Fachwerkstatt erneuern lassen. 6. Zylinder, Kolben oder -ringe in Fachwerkstatt erneuern, Zylinder auf Übermaß aufschleifen und Kolbenübergröße montieren lassen. 7. Gemäß Anleitung tanken 8. Spaltmaß des Zündmoduls (0,3-0,4 mm) in Fachwerkstatt einstellen lassen. |
| Der Motor kommt nicht zum Stillstand | <ol style="list-style-type: none"> 1. Kerze hellgrau mit Anzeichen zum Glühen (Schmelzperlen) 2. Kohlerückstände im Verbrennungsraum | <ol style="list-style-type: none"> 1. Kerze mit höherem Wärmewert einbauen. 2. Zylinderkopf, Kolbenboden und Zylinderkanäle in Fachwerkstatt reinigen lassen. |

Technical Data

| Chain saw | KS 400-41 | KS 450-46 | KS 500-55 |
|--|------------------------|------------------------|------------------------|
| Art. No | 94883 | 94886 | 94889 |
| Contents | 41 cm ³ | 46 cm ³ | 56 cm ³ |
| Max. Power 2-stroke motor | 1,5 kW (2,05 PS) | 2,0 kW (2,72 PS) | 2,3 kW (3,15 PS) |
| Idle speed | 3300 min ⁻¹ | 3300 min ⁻¹ | 3300 min ⁻¹ |
| Chain speed | 21 m/s | 21 m/s | 22 m/s |
| tank capacity | 0,26 l | 0,55 l | 0,55 l |
| Oil mixing ratio for 2-stroke motors: fuel | 1:40 | 1:40 | 1:40 |
| Chain oil tank | 0,21 l | 0,26 l | 0,26 l |
| Saw bar Type | Oregon Double Guard | | |
| Cutting length* | ca. 400 mm | ca. 450 mm | ca. 500 mm |
| Bar length | ca. 460 mm | ca. 505 mm | ca. 560 mm |
| Saw chain Type | Xtraguard | | |
| Segment / Guiding footing thickness | 3/8" / 1,3 mm | 3/8" / 1,3 mm | 0,325" / 1,5 mm |
| Number of guiding footings | 57 | 62 | 78 |
| Chain saw wheel: | 6 T x 3/8" | 7 T x 3/8" | 7 T x 0,325" |
| Weight (net) without bar, chain and empty tank | 5,5 kg | 6,8 kg | 7,5 kg |
| Noise details | | | |
| Sound pressure level L _{PA} ¹⁾ | 99 dB (A) | 99 dB (A) | 99 dB (A) |
| Measured sound power level L _{WA} ¹⁾ | 110 dB (A) | 110 dB (A) | 110 dB (A) |
| Guaranteed sound power level L _{WA} ²⁾ | 114 dB (A) | 114 dB (A) | 114 dB (A) |
| Wear ear protectors! | | | |
| Vibration details | | | |
| Vibration emission value a _n ³⁾ | 6,5 m/s ² | 7,5 m/s ² | 7,5 m/s ² |

* without claw

¹⁾ At work place, Measured according to ISO 22868, Uncertainty K=3 dB (A),

²⁾ Measured according to 2000/14/EC, 2005/88/EC

³⁾ Measured according to EN ISO 22867, Uncertainty K=1,5 m/s²

WARNING: The vibration emission level will vary because of the ways in which a power tool can be used and may increase above the level given in this information sheet.

The vibration emission level may be used to compare one tool with another.

It may be used for a preliminary assessment of exposure.

An accurate estimate of the vibratory load should also take into account the times when the tool is shut down or when it is running but not actually in use. This may significantly reduce the vibratory load over the total working period.

Identify additional safety measures to protect the operator from the effects of vibration such as: maintain the tool and the accessories, keep the hands warm, organisation of work patterns.



Read and understand the operating instructions before using the appliance. Familiarise with the control elements and how to use the appliance properly. Abide by all the safety measures stated in the service manual. Act responsibly toward third parties.

The operator is responsible for accidents or risks to third parties.

Persons over 18 years of age can only work on the appliance. An exception includes youngsters trained in order to reach knowledge under supervision of the trainer during occupational education.

In case of any doubts about connection and operation refer please to our customer center

Device

- ① Chain break / Front hands protection
- ② Handle
- ③ Bowden starter
- ④ Choke
- ⑤ Safety switch
- ⑥ throttle-lever
- ⑦ ON/OFF switch
- ⑧ Fuel top-up funnel
- ⑨ Chain oil top-up funnel
- ⑩ Saw chain
- ⑪ Saw bar

Specified Conditions Of Use

The chainsaw may only be used for cutting wood – across the fibres, with regard to the technical specifications and safety instructions.

Do not use this product in any other way as stated for normal use. Not observing general regulations in force and instructions from this manual does not make the manufacturer liable for damages.

 Use the appliance only outside, never use it in confined and bad ventilated areas.

Residual risks

Danger of injury !

Contact with the saw chain can cause casualties.

Never touch moving chain by hands.

Danger of kickback !

Kickback can lead to casualties.

Danger of burns !

Chain and guiding groove warm up in operation.

Risk of poisoning!

Toxic exhaust fumes and oil vapors can cause poisoning.

Emergency procedure

Conduct a first-aid procedure adequate to the injury and summon qualified medical attendance as quickly as possible. Protect the injured person from further harm and calm them down. For the sake of eventual accident, in accordance with DIN 13164, a workplace has to be fitted with a first-aid kit. It is essential to replace any used material in the first-aid kit immediately after it has been used. If you seek help, state the following pieces of information:

1. Accident site, 2. Accident type, 3. Number of injured persons, 4. Injury type(s)

Symbols



Warning/caution!



Read the Operating Instructions



Wear eye protective goggles !

Wear ear protectors!



Wear protective helmet !



Wear protective gloves !



Wear safety cut through resistant shoes with safety sole and steel toe !



Wear protective clothing with cut through resistant ply !



Warning against dangerous kickback



Keep distance of persons!

Observe to keep out of dangerous zone



Fire danger: Prohibited smoking and open fire using.



Switch off the engine before any work on it.



Warning against dangerous voltage



Warning about inflammable substances



CE marking

Safety Instructions



WARNING

Read all safety warnings and all instructions. Failure to follow the warnings and instructions may result in electric shock, fire and/or serious injury.

Save all warnings and instructions for future reference.

- **Keep all parts of your body in safe distance from the saw when running. Before starting the saw, make sure the saw chain does not touch anything.** A moment of inattention when working with the chainsaw is able to cause the saw chain to catch your clothes or parts of your body.
- **Use your right hand to hold the chainsaw by its rear handle and your left hand to hold it by its front handle.** Holding the chainsaw the opposite way increases the risk of injury and you must not do that.
- **Wear protective glasses and ear protectors. Further, wearing head, hand and leg protection equipment is recommended.** Suitable protective clothing minimises the risk of injury by thrown-away wood chips and possible contact with the saw chain.
- Do not work on trees with the chainsaw. There is a risk of injury when working on a tree.
- **Provide safe posture at all times and use the chainsaw only when standing on a solid, safe and level surface.** A slippery or unstable surface, such as ladder, may lead to loss of balance or loss of control over the chainsaw.
- **When cutting a tense branch, be sure to know that the branch will bounce back.** If tension in the wood fibres gets released, the tense branch may hit the operator and/or cause a loss of control over the chainsaw.
- **Be especially careful when cutting scrubs and saplings.** Thin material may get caught in the chainsaw and hit you or you may lose your balance.

- **Carry the chainsaw by the front handle in a switched-off condition and the saw chain must be deflected from your body. Fit a protection cover on the chainsaw whenever it is transported or stored.** Careful chainsaw treatment reduces the likelihood of an accidental contact with the running saw chain.
- **Follow the lubrication, chain tension and accessory equipment replacement instructions.** A chain that is not tightened or lubricated in a professional manner may crack or increase the risk of backlash.
- **Keep the handles dry, clean and with no oil and fat.** Handles dirty with fat or oil are slippery and lead to loss of control.
- **Wood to be cut only. Do not use the chainsaw for works for which it has not been designed – example: do not use the chainsaw to cut plastic material, masonry or building materials not made of wood.** Using the chainsaw for works that are in conflict with the designation may lead to dangerous situations.

Backlash causes and prevention:

Backlash may take place when the saw bar point touches an item or when the wood bends and the saw chain gets stuck in the cutting.

In many cases, a contact with the bar point may lead to a situation when the operator unexpectedly bends backward and the bar is ejected upward toward the operator as a result.

Sticking of the saw chain on the upper edge of the bar may throw the bar intensely off toward the operator.

Each such reaction may lead to losing control over the saw and you may get seriously injured. Do not fully rely on the safety equipment fitted in the chainsaw. As the chainsaw user, you should take various measures to be able to work without any accident and injury.

Back impact is a result of an improper or wrong use of power tools. This can be prevented by appropriate preventive measures, as described below:

- **Hold the saw firmly with both hands; clamp the chainsaw handle with thumbs and fingers. Position your body and arms so that you could absorb the back impact.** If appropriate measures are taken, the operator is able to control the back impact force. Never drop the chainsaw.
- **Avoid abnormal body posture and do not cut above the shoulder level.** This will prevent a contact with the bar point and the chainsaw will be controlled better in unexpected situations.
- **Spare bars and saw chains specified by the manufacturer to be used at all times.** Wrong spare bars and saw chains may lead to chain overloading and/or backlash.
- **Follow the manufacturer instructions for chainsaw sharpening and maintenance.** Too low depth limiters increase the tendency to back impact.

Observe national regulations and instructions for chain saws operation.

Take care to prevent from fuel and oil leakage during transport.

The dust that arises when working with this tool can be detrimental to health and therefore not reach the body. Wear a suitable dust protection mask.

Other safety instructions

⚠ Before using, check the tightness and proper seating of all screwed and socket joints and protective equipment and if all moving parts are moving smoothly.

⚠ It is strictly prohibited to demount, adjust and alienate the protective equipment on the machine or put other protective equipment on the machine.

⚠ Do not use the appliance if damaged or the safety equipment is defective. Replace any worn and damaged parts.

Provide adequate lighting or good lighting conditions when working with the machine.

⚠ **Be careful when going backwards – risk of tripping!**

Do not run! Immediately remove cut branches/knots from the work area to prevent injuries. Watch out for falling branches!

The ON/OFF switch and safety switch must not be locked.

Maintenance

⚠ Switch the engine off and remove the socket plug before any work on the engine.

Repairs and works specified in these Instructions may only be performed by qualified authorised staff.

Use only original accessories and original spare parts.

Biodegradable oil for chains to be used only.

Keep the device, in particular the air vents, clean at all times. Never spray water on the device body!

Never clean the machine and its components with solvents, flammable or toxic liquids. Use only a damp cloth making.

Apply environment-friendly oil to all moving parts.

After each use, clean the saw and sword chain carefully. Wipe it with a cloth moistened in oil or apply metal treatment spray on it.

Blunt, bent or damaged chains and swords must be replaced.

Only a regularly maintained and treated appliance can serve as a satisfactory aid. Insufficient maintenance and care can lead to unforeseen accidents and injuries.

If necessary, a list of spare parts can be found at www.guede.com.

Machine to be stored in a dry place.

Guarantee

Warranty period of 12 months applies to commercial use and 24 months applies to private use and commences on the day of purchase of the device.

The guarantee solely covers inadequacies caused by material defect or manufacturing defect. Original payment voucher with the sales date needs to be submitted for any claim in the guarantee period.

The guarantee does not cover any unauthorised use such as appliance overloading, use of violence, damage as a result of any unauthorised interference or caused by foreign items. Failing to follow the operating and assembly instructions and common wear are also not included in the guarantee.

Important information for the customer

Please be sure to know that returning the product in or after the warranty period must be made in the original packaging.

Service

Do you have any technical questions? Any claim? Do you need any spare parts or operating instructions? We will quickly help you and without needles bureaucracy at our web pages at www.guede.com in the Servicing part. Please help us be able to help you. In order to identify your device in case of claim we need the serial No., product No. and year of production. All this data can be found on the type label. Please enter it here for future reference:

Serial No.:

Art. No.:

Year of production:

Tel.: +49 (0) 79 04 / 700-360

Fax: +49 (0) 79 04 / 700-51999

E-Mail: support@ts.guede.com

Inspection and maintenance plan

| | | |
|--|--|---|
| Generally | Complete saw Plastic body Saw chain Chain saw bar Chain saw wheel Chain break Clutch | Regularly clean the outer part Let regularly checked by authorized workshop Check for cracks and fissures Let regularly sharpen. Clean regularly Clean regularly Regular functional test Regular functional test (Chain can not move in idle run). |
| Before any start-up | Saw chain Chain saw bar Chain lubrication Chain break Follow-up brake ON/OFF switch Oil tank cap | Check for damages and sharpness Check the chain tension Functional test Functional test Functional test Functional test Check for tightness In case damage let repaired in authorized workshop |
| After every take out of service | Chain saw bar Bar fixture | Clean the oil top-up opening Clean above all guiding oil groove |
| storage | Chain oil tank Saw chain / Chain saw bar Complete saw | Drain Dismount, clean and lubricate slightly by oil Clean the saw guiding groove Cleaned chain saw store safely in dry room - out of children reach. Let the chain saw checked by authorized workshop after long term storage (remaining oil can be resinous and clog the oil pump valve) |

Defects searching

| Defect | Cause | Failure removal |
|---|---|--|
| The motor does not start | <ol style="list-style-type: none"> 1. Put the operational switch to OFF position 2. Empty fuel tank 3. Over floated motor 4. Sooted spark plug (carbon residues on electrodes), electrodes distance too big 5. Dirty carburettor, dirty carburettor nozzles 6. Damaged spark plug contact, faulty ignition cable 7. Missing spark | <ol style="list-style-type: none"> 1. Put the operational switch to ON position 2. Top-up fully the fuel tank 3. Reduce throttle, start couple times, in case of necessity dismantle spark plug, clean and dry it 4. Clean the spark plug, check the plug thermal value, possibly change the plug, set the electrodes distance to 0.6-0.7 mm 5. ✓Let the carburettor cleansed, blow through by air in authorized workshop 6. let changed in authorized workshop 7. Check the switch-off button, cable and ignition module, poss. Let replaced in authorized workshop, let adjusted gap to 0.3-0.4 mm |
| Idle speed too high | <ol style="list-style-type: none"> 1. Cold engine | <ol style="list-style-type: none"> 1. Heat up slowly, poss. Close slightly choke |
| Engine does not give max. output | <ol style="list-style-type: none"> 1. Sooted spark plug (carbon residues on electrodes), electrodes distance too big 2. Dirty carburettor, dirty carburettor nozzles 3. Dirty carburettor, dirty carburettor nozzles 4. Exhaust, exhaust channel of cylinder 5. Leaky sealing gasket in crankcaset 6. Worn-down cylinders, pistons, piston rings 7. Bad fuel/oil mix (too much oil) 8. Bad ignition | <ol style="list-style-type: none"> 1. Clean the spark plug, check the plug thermal value, possibly change the plug, set the electrodes distance to 0.6-0.7 mm 2. Let the carburettor cleansed, blow through by air in authorized workshop 3. Clean 4. Let the exhaust dismantle and clean in authorized workshop, let clean the carbon residues 5. Let replaced in authorized workshop 6. Let replaced cylinders, pistons and piston rings in authorized workshop, let the cylinders ground with end lap and let installed oversize piston 7. Fill the fuel tank according to the manual 8. Contact gap size of ignition module (0.3-0.4 mm) let adjusted in authorized workshop |
| Motor can not be switched off | <ol style="list-style-type: none"> 1. Light-grey spark plug with traces of burning (melting pearls) 2. residues of carbon in the combustion chamber | <ol style="list-style-type: none"> 1. Install spark plug of higher thermal value 2. Let cleaned the cylinder head, piston top and cylinder channels in authorized workshop |

Caractéristiques Techniques

| Scie à chaîne à moteur | KS 400-41 | KS 450-46 | KS 500-55 |
|--|------------------------|------------------------|------------------------|
| N° de commande | 94883 | 94886 | 94889 |
| Cylindrée | 41 cm ³ | 46 cm ³ | 56 cm ³ |
| Puissance max. Moteur à deux temps | 1,5 kW (2,05 PS) | 2,0 kW (2,72 PS) | 2,3 kW (3,15 PS) |
| Nombre de tours lors de la marche à vide | 3300 min ⁻¹ | 3300 min ⁻¹ | 3300 min ⁻¹ |
| Vitesse de chaîne | 21 m/s | 21 m/s | 22 m/s |
| Volume du réservoir | 0,26 l | 0,55 l | 0,55 l |
| Rapport de mélange d'huile pour moteur à deux temps : carburant | 1:40 | 1:40 | 1:40 |
| Réservoir d'huile de chaîne | 0,21 l | 0,26 l | 0,26 l |
| Guide-chaîne Type | Oregon Double Guard | | |
| Longueur de coupe* | ca. 400 mm | ca. 450 mm | ca. 500 mm |
| Longueur du guide-chaîne | ca. 460 mm | ca. 505 mm | ca. 560 mm |
| Chaîne de scie Type | Xtraguard | | |
| Division / Épaisseur de la patte de guidage | 3/8" / 1,3 mm | 3/8" / 1,3 mm | 0,325" / 1,5 mm |
| Nombre de pattes de guidage | 57 | 62 | 78 |
| Roue à chaîne: | 6 T x 3/8" | 7T x 3/8" | 7 T x 0,325" |
| Poids (net) sans chaîne et guide-chaîne | 5,5 kg | 6,8 kg | 7,5 kg |
| Données relatives au bruit | | | |
| Niveau de pression acoustique L _{pa} ¹⁾ | 99 dB (A) | 99 dB (A) | 99 dB (A) |
| Niveau de puissance acoustique mesuré L _{wa} ¹⁾ | 110 dB (A) | 110 dB (A) | 110 dB (A) |
| Niveau de puissance acoustique garanti L _{wa} ²⁾ | 114 dB (A) | 114 dB (A) | 114 dB (A) |
| Portez une protection auditive! | | | |
| Données relatives aux vibrations | | | |
| Valeur d'émission vibratoire a _h ³⁾ | 6,5 m/s ² | 7,5 m/s ² | 7,5 m/s ² |

* without claw

¹⁾ sur le lieu de travail, Mesuré selon ISO 22868, Incertitude K=3 dB (A),

²⁾ Mesuré selon 2000/14/EC, 2005/88/EC

³⁾ Mesuré selon EN ISO 22867, Incertitude K=1,5 m/s²

AVERTISSEMENT: Le niveau réel des vibrations peut différer de la valeur indiquée dans ces consignes en fonction du type et du mode d'utilisation .

Le niveau des vibrations peut être utilisé pour la comparaison mutuelle des appareils électriques.

Convient également pour l'examen préalable de la charge par vibrations.

Pour estimer de manière exacte la charge par vibrations pendant une certaine durée de travail, il faut également tenir compte des temps d'arrêt ou de marche à vide de l'appareil. Cela peut entraîner une réduction sensible du volume de charge par vibrations sur la durée totale de travail.

Définir les mesures de sécurité supplémentaires relatives à la protection de l'utilisateur contre les effets des vibrations, telles que : entretien technique des outils électriques et appareils, maintien de la chaleur des mains, organisation du travail.



Lisez attentivement ce mode d'emploi avant la première utilisation de la pompe et assurez-vous de l'avoir bien compris. Familiarisez-vous avec les éléments de commande et l'utilisation correcte de l'appareil. Respectez toutes les consignes de sécurité figurant dans le mode d'emploi. Comportez vous de façon responsable vis-à-vis d'autres personnes.

L'utilisateur est responsable des accidents et dangers vis-à-vis de tierces personnes.

L'appareil peut être utilisé uniquement par des personnes de plus de 18 ans. Exception faite des adolescents manipulant l'appareil dans le cadre de l'enseignement professionnel sous la surveillance du formateur.

Si vous avez des doutes en ce qui concerne le branchement et l'utilisation de l'appareil, contactez le service clients.

Machine

- ① Frein de la chaîne/protection des mains avant
- ② poignée
- ③ starter Bowden
- ④ starter
- ⑤ interrupteur de sécurité
- ⑥ manette de gaz
- ⑦ Interrupteur ON/OFF
- ⑧ goulot de remplissage de carburant
- ⑨ goulot de remplissage d'huile de chaîne
- ⑩ Chaîne de scie
- ⑪ Guide-chaîne

Utilisation Conforme à la destination

La scie à chaîne peut être utilisé uniquement pour couper du bois - en travers des fibres, en tenant compte des données techniques et des mesures de sécurité.

Ce dispositif peut être utilisé uniquement dans le but indiqué. Le fabricant décline toute responsabilité en cas de non respect des dispositions des règles en vigueur et des dispositions indiquées dans ce mode d'emploi.

⚠ Utilisez l'appareil uniquement à l'extérieur, jamais dans des pièces fermées ou mal ventilées.

Risques résiduels

⚠ Risque de blessures!

Le contact avec la chaîne de scie peut provoquer des blessures mortelles par coupures!

Ne mettez jamais les mains dans la chaîne de scie en mouvement.

⚠ Risque de rebond

Le rebond peut provoquer des blessures par coupure mortelles.

⚠ Risque de brûlure!

La chaîne et le guide-chaîne chauffent pendant le fonctionnement.

⚠ Risque d'intoxication!

Les gaz d'échappement toxiques et les vapeurs d'huile peut provoquer un empoisonnement.

Conduite en cas d'urgence

Effectuez les premiers gestes de secours et appelez rapidement les premiers secours. Protégez le blessé d'autres blessures et calmez-le. Pour des raisons de risque d'accident, le lieu de travail doit être équipé d'une armoire à pharmacie selon DIN 13164. Il est nécessaire de compléter immédiatement le matériel pris dans l'armoire à pharmacie. Si vous appelez les secours, fournissez les renseignements suivants:

1. Lieu d'accident, 2. Type d'accident, 3. Nombre de blessés, 4. Type de blessure

Symboles



Avertissement / attention!



Lisez le mode d'emploi avant l'utilisation.



Portez des lunettes de protection!

Portez une protection auditive!



Portez un casque de protection!



Portez des gants de protection !



Portez des chaussures de sécurité avec protection contre les coupures, semelle antidérapante et bout en acier !



Portez une tenue de protection avec doublure contre perçage!



Avertissement - risque de rebond dangereux



Distance des personnes!
Veillez à ce que personne ne se trouve dans la zone dangereuse.



Risque d'incendie.: Défense de fumer, feu ouvert interdit.



Avant toute intervention sur l'appareil, arrêtez le moteur.



Avertissement – tension électrique dangereuse



Attentions substances inflammables



symbole CE

Instructions De Sécurité

AVERTISSEMENT

Lisez toutes les consignes et instructions de sécurité. Le non respect des consignes indiquées ci-dessous peuvent engendrer une électrocution, un incendie et/ou des blessures graves.

Conservez toutes les consignes et instructions de sécurité pour une utilisation ultérieure.

- Lorsque la scie est en marche, tenez-la à une distance de sécurité de toutes les parties du corps. Avant de mettre la scie en marche, assurez-vous que la chaîne de scie ne touche aucun objet. Un instant d'inattention lors du travail avec la scie à chaîne suffit pour que la chaîne de scie s'accroche à une partie des vêtements ou du corps.
- Tenez toujours la scie à chaîne de la main droite par la poignée arrière et de la main gauche par la poignée avant. Le maintien de la scie à chaîne d'une autre manière augmente le risque d'accidents et est interdit.
- Portez des lunettes de protection et une protection auditive. Il est également recommandé de porter des accessoires de protection de la tête, des mains et des pieds. Une tenue adéquate minimise le risque de blessure par des copeaux éjectés et le contact éventuel avec la chaîne de scie.
- N'utilisez pas la scie à chaîne pour travailler sur un arbre. Le travail sur un arbre entraîne le risque de blessures.
- Veillez toujours à une bonne posture et utilisez la scie à chaîne uniquement lorsque vous vous trouvez sur une surface solide, sûre et droite. Une surface glissante ou un support instable – tel qu'échelle – peut provoquer la perte d'équilibre ou la perte de contrôle de la scie à chaîne.
- Lorsque vous coupez une branche sous tension, prenez en considération le fait que la branche effectue un rebond. En cas de libération de la

tension dans les fibres du bois, la branche sous tension peut atteindre l'utilisateur et/ou provoquer la perte de contrôle de la scie à chaîne.

- **Soyez particulièrement prudents lors de la coupe des taillis et de jeunes arbres.** Le matériel fin peut coincer dans la scie à chaîne et vous blesser ou vous faire perdre l'équilibre.
- **Portez la scie à chaîne en état arrêté par la poignée avant, chaîne de scie détournée de votre corps. Lors du transport ou le stockage de la scie à chaîne, placez toujours le fourreau sur le guide-chaîne.** Une manipulation soigneuse de la scie à chaîne réduit la possibilité de contact accidentel avec la chaîne de scie en marche.
- **Respectez les consignes de graissage, de tension de la chaîne et de remplacement des accessoires.** Une chaîne tendue ou graissée de façon incompétente peut rompre ou augmenter le risque de rebond.
- **Maintenez les poignées sèches, propres et sans huiles et graisses.** Les poignées salies par la graisse ou l'huile glissent et engendrent la perte de contrôle.
- **Sciez uniquement du bois. N'utilisez pas la scie à chaîne pour des travaux pour lesquels elle n'ai pas été conçue, par exemple, n'utilisez pas la scie à chaîne pour scier du plastique, la maçonnerie ou des matériaux de construction qui ne sont pas en bois.** L'utilisation de la scie à chaîne pour des travaux contraires à la destination peut engendrer des situations dangereuses.

Causes et prévention du rebond :

Le rebond peut être provoqué par le contact de la pointe du guide-chaîne avec un objet ou lorsque le bois se plie et la chaîne de scie se coince dans la fente.

Le contact avec la pointe du guide-chaîne peut dans de nombreux cas engendrer le penchement inattendu de l'utilisateur en arrière, ce qui entraîne l'éjection du guide-chaîne vers le haut dans le sens de l'utilisateur.

Le coincement de la chaîne de scie sur l'arête supérieure du guide-chaîne peut éjecter violemment le guide-chaîne en arrière dans la direction de l'utilisateur.

Une telle réaction peut engendrer la perte de contrôle de la scie et de graves blessures. Ne vous fiez pas exclusivement aux dispositifs de sécurité intégrés à la scie à chaîne. En tant qu'utilisateur d'une scie à chaîne, vous devriez adopter diverses mesures pour travailler sans accidents et blessures.

Un rebond est une conséquence d'une utilisation incorrecte ou erronée de l'outil électrique. Il peut être évité par en adoptant des mesures de prévention adéquates décrites ci-dessous :

- **Maintenez la scie fermement à deux mains en entourant la poignée de la scie à chaîne avec les pouces et les doigts. Placez votre corps et vos bras en position permettant de résister à la force de rebond.** Si l'utilisateur adopte des mesures

adéquates, il peut résister aux forces du rebond. Ne lâchez jamais la scie à chaîne.

- **Évitez une posture anormale du corps et ne coupez pas au-dessus de la hauteur des épaules.** Ceci permet d'éviter le contact accidentel avec la pointe du guide-chaîne et un meilleur contrôle de la scie à chaîne dans des situations inattendues.
- **Utilisez uniquement les guides-chaîne et les chaînes de scie de remplacement prescrits par le fabricant.** Des guides-chaîne et des chaînes de scie incorrects peuvent engendrer la rupture de la chaîne et/ou un rebond.
- **Suivez les consignes du fabricant pour l'affûtage et l'entretien de la scie à chaîne.** Les limiteurs de profondeurs trop bas augmentent le risque de rebond.

Respectez les règles nationales et les règles d'utilisation de scies à chaîne.

Veillez à éviter des fuites de carburant ou d'huile lors du transport.

Les poussières qui sont dégagées pendant les travaux sont souvent nocives pour la santé et ne devraient pas pénétrer dans le corps. Porter un masque de protection approprié contre les poussières.

Autres consignes de sécurité

⚠ Avant chaque utilisation, contrôlez la solidité et le serrage correct de tous les raccords vissés et emboîtés, les dispositifs de protection et la marche facile de toutes les parties mobiles.

⚠ Il est strictement interdit de démonter, modifier et retirer volontairement les dispositifs de protection situés sur la machine ou d'y placer d'autres dispositifs de protection.

⚠ N'utilisez pas l'appareil lorsqu'il est endommagé ou lorsque les dispositifs de sécurité sont défectueux. Remplacez les pièces usées et endommagées.

Lors du travail avec l'appareil, veillez toujours à un éclairage suffisant ou à des conditions de lumière suffisantes.

⚠ **Attention à la marche à reculons, risque de trébuchement.**

Afin d'éviter tout risque de blessures, retirez immédiatement les branches/tronçons coupés de l'espace de travail.

Il est interdit de verrouiller l'interrupteur marche/arrêt et l'interrupteur de sécurité.

Entretien

⚠ Avant tout travail sur le moteur, arrêtez-le et retirez l'antiparasite de la bougie d'allumage.

Les réparations et travaux non décrits dans ce mode d'emploi doivent être effectués uniquement par un personnel qualifié agréé.

Utilisez uniquement des accessoires et des pièces de rechange d'origine.

Utilisez uniquement de l'huile à chaînes biodégradable.

Maintenez la machine et en particulier les orifices d'aération propres. Ne pulvérisez jamais de l'eau sur l'appareil !

Ne nettoyez pas l'appareil et ses composants à l'aide de solvants et de liquides inflammables ou toxiques. Utilisez uniquement un chiffon humide, en veillant d'abord à ce que la fiche soit débranchée de la prise électrique.

Traitez toutes les pièces mobiles avec une huile écologique.

Après chaque utilisation, nettoyez soigneusement la chaîne de scie et le guide-chaîne. Nettoyez-la à l'aide d'un chiffon imbibé d'huile ou pulvérisez dessus le spray pour le traitement des métaux.

Des chaînes et guide-chaîne émoussés, courbés ou endommagés doivent être immédiatement remplacés.

Seul un appareil régulièrement entretenu et traité peut donner satisfaction. Un entretien insuffisant peut engendrer des accidents et des blessures

En cas de besoin, vous trouverez la liste de pièce détachées sur les pages web www.guede.com.

Stockez l'appareil à un endroit sec.

Garantie

La durée de la garantie est de 12 mois en cas d'une utilisation industrielle et de 24 mois pour le consommateur final. La période de garantie commence à courir à compter de la date d'achat de l'appareil.

La garantie concerne exclusivement les imperfections provoquées par le défaut du matériel ou le défaut de fabrication. En cas de réclamation pendant la durée de la garantie, il est nécessaire de joindre l'original du justificatif d'achat avec la date d'achat.

La garantie n'inclut pas une utilisation incompétente telle que surcharge de l'appareil, utilisation de la force, endommagement par intervention étrangère ou objets étrangers. Le non respect du mode d'emploi et du mode de montage ainsi que l'usure normale ne sont pas non plus inclus dans la garantie.

Informations importantes pour le client.

Nous vous informons que l'appareil doit être retourné pendant la durée de la garantie ou après la garantie dans son emballage d'origine. Cette mesure permet d'éviter efficacement l'endommagement inutile lors du transport. L'appareil est protégé de façon optimale seulement dans l'emballage d'origine et son traitement continu est ainsi assuré.

Numéro de série:

Numéro de commande :

Année de fabrication:

Tel.: +49 (0) 79 04 / 700-360

Fax: +49 (0) 79 04 / 700-51999

E-Mail: support@ts.guede.com

Service

Vous avez des questions techniques ? Une réclamation ? Vous avez besoin de pièces détachées ou d'un mode d'emploi ? Nous vous aiderons rapidement et sans paperasserie inutile par l'intermédiaire de nos pages Web www.guede.com dans la rubrique Service. Aidez-nous pour que nous puissions vous aider. Pour identifier votre appareil en cas de réclamation, nous avons besoin du numéro de série, numéro de produit et l'année de fabrication. Toutes ces informations se trouvent sur la plaque signalétique. Pour avoir ces informations toujours à porté de main, veuillez les inscrire ici :

Plan des révisions et de l'entretien

| | | |
|---------------------------------------|--|--|
| Généralités | Scie entière Corps en plastique Chaîne de scie Guide-chaîne Roue à chaîne Frein de la chaîne jonction | Nettoyez régulièrement la partie extérieure. Faites contrôler régulièrement par un atelier agréé. Contrôlez les fissures et les ruptures. Faites affûter régulièrement. Nettoyez régulièrement. Nettoyez régulièrement. Contrôle régulier de la fonction. Contrôle régulier de la fonction. (La chaîne ne bouge pas à régime lent). |
| Avant chaque mise en marche | Chaîne de scie Guide-chaîne Graissage de la chaîne Frein de la chaîne Frein à inertie Interrupteur ON/OFF Bouchon du réservoir d'huile | Contrôlez l'endommagement et l'acuité Contrôlez la tension de la chaîne Contrôle de la fonction Contrôle de la fonction Contrôle de la fonction Contrôle de la fonction Contrôlez l'étanchéité. En cas d'endommagement, faire réparer par un atelier agréé. |
| Après chaque mise hors service | Guide-chaîne Ancrage du guide-chaîne | Nettoyez l'orifice de remplissage d'huile. Nettoyez en particulier la fente d'huile de guidage. |
| Stockage | Réservoir d'huile de chaîne Chaîne de scie / Guide-chaîne Scie entière | Videz Démontez, nettoyez et graissez légèrement à l'huile Nettoyez la fente de guidage du guide-chaîne Rangez la scie nettoyée et traitée dans une pièce sèche, hors de portée des enfants. Après un stockage prolongé, faites contrôler la scie électrique par un atelier agréé (le reste d'huile peut devenir résineux et boucher la valve de la pompe à huile). |

Recherche des pannes

| Panne | Cause | Résolution d'une panne |
|---|--|--|
| Le moteur ne démarre pas | <ol style="list-style-type: none"> 1. Placez l'interrupteur de service en position „OFF“ 2. Réservoir vide 3. Moteur noyé 4. Bougie d'allumage encrassée (restes de charbon sur les électrodes), distance des électrodes trop importante 5. Carburateur encrassé, buses du carburateur encrassées 6. Antiparasite de la bougie d'allumage défectueux, câble d'allumage défectueux 7. Manque d'étincelle d'allumage | <ol style="list-style-type: none"> 1. Placez l'interrupteur de service en position „ON“ 2. Remplissez le réservoir 3. Réduisez le gaz, démarrez plusieurs fois, si nécessaire, démontez la bougie d'allumage, nettoyez-la et séchez-la. 4. Nettoyez la bougie, contrôlez la valeur thermique de la bougie ou remplacez-la, réglez à 0,6 - 0,8 mm 5. VFaites nettoyer et souffler le carburateur dans un atelier agréé 6. Faites réparer dans un atelier agréé 7. Contrôlez le bouton de court-circuit, le câble et le module d'allumage ou faites-les remplacer par un atelier agréé, faites régler la dimension de fente (0,3 - 0,4 mm). |
| Moteur tourne à vide trop rapidement | <ol style="list-style-type: none"> 1. Moteur froid | <ol style="list-style-type: none"> 1. Chauffez lentement ou fermez légèrement le starter. |
| Le moteur ne fournit pas la puissance maximale | <ol style="list-style-type: none"> 1. Bougie d'allumage encrassée (restes de charbon sur les électrodes), distance des électrodes trop importante 2. Carburateur encrassé, buses du carburateur encrassées 3. Carburateur encrassé, buses du carburateur encrassées 4. Pot d'échappement, conduit d'échappement du cylindre 5. Bague d'étanchéité dans le carter de moteur non étanchet 6. Cylindres, pistons, bagues de piston usés 7. Mauvais mélange de carburant (excès d'huile) 8. Mauvais allumage | <ol style="list-style-type: none"> 1. Nettoyez la bougie, contrôlez la valeur thermique de la bougie ou remplacez-la, réglez à 0,6 - 0,8 mm 2. Faites nettoyer et souffler le carburateur dans un atelier agréé 3. Nettoyez 4. Faites démonter le pot d'échappement par un atelier agréé, faites supprimer les restes de charbons 5. Faites remplacer par un atelier agréé 6. Faites remplacer les cylindres, pistons et bagues de piston par un atelier agréé, faites meuler les cylindres avec porte-à-faux et faites monter un piston de taille 7. Ravitaillez selon le mode d'emploi 8. Faites régler la dimension de fente du module d'allumage (0,3 - 0,4 mm) par un atelier agréé |
| Impossible d'arrêter le moteur | <ol style="list-style-type: none"> 1. La bougie gris-claire porte des marques de brûlure (perles de fusion) 2. Restes de charbon dans l'espace d'allumage | <ol style="list-style-type: none"> 1. Montez une bougie avec valeur thermique plus élevée 2. Faites nettoyer la tête de cylindre, le fond du piston et les conduits du cylindre par un atelier agréé |

Dati Tecnici

| Motosega a catena | KS 400-41 | KS 450-46 | KS 500-55 |
|--|------------------------|------------------------|------------------------|
| Cod. ord.: | 94883 | 94886 | 94889 |
| Volume | 41 cm ³ | 46 cm ³ | 56 cm ³ |
| Potenza max. Motore a 2 tempi | 1,5 kW (2,05 PS) | 2,0 kW (2,72 PS) | 2,3 kW (3,15 PS) |
| Numero dei giri a vuoto | 3300 min ⁻¹ | 3300 min ⁻¹ | 3300 min ⁻¹ |
| Velocità della catena | 21 m/s | 21 m/s | 22 m/s |
| Volume del serbatoio | 0,26 l | 0,55 l | 0,55 l |
| Rapporto combustibile : olio per i motori a 2 tempi | 1:40 | 1:40 | 1:40 |
| Serbatoio d'olio per le catene | 0,21 l | 0,26 l | 0,26 l |
| Lista della sega Tipo | Oregon Double Guard | | |
| Lunghezza di taglio* | ca. 400 mm | ca. 450 mm | ca. 500 mm |
| Lunghezza della lista | ca. 460 mm | ca. 505 mm | ca. 560 mm |
| catena da taglio Tipo | Xtraguard | | |
| Elemento / Spessore della tacca di guida | 3/8" / 1,3 mm | 3/8" / 1,3 mm | 0,325" / 1,5 mm |
| Numero delle tacche | 57 | 62 | 78 |
| Ruota dentata: | 6 T x 3/8" | 7T x 3/8" | 7 T x 0,325" |
| Peso (netto) senza la catena e lista | 5,5 kg | 6,8 kg | 7,5 kg |
| Dati di rumorosità | | | |
| Livello di rumorosità L _{PA} ¹⁾ | 99 dB (A) | 99 dB (A) | 99 dB (A) |
| Livello di potenza sonora misurato L _{WA} ¹⁾ | 110 dB (A) | 110 dB (A) | 110 dB (A) |
| Livello di potenza sonora garantito L _{WA} ²⁾ | 114 dB (A) | 114 dB (A) | 114 dB (A) |
| Utilizzare le protezioni dell'udito! | | | |
| Dati della vibrazione | | | |
| Valore di emissione dell'oscillazione a _h ³⁾ | 6,5 m/s ² | 7,5 m/s ² | 7,5 m/s ² |

* without claw

¹⁾ sul luogo di lavoro, Misurato conf. ISO 22868, Incertezza della misura K=3 dB (A),

²⁾ Misurato conf. 2000/14/EC, 2005/88/EC

³⁾ Misurato conf. EN ISO 22867, Incertezza della misura K=1,5 m/s²

AVVERTENZA: Il livello reale delle vibrazioni, in dipendenza al tipo e modo dell'uso della lista, può essere diverso dal valore indicato nelle presenti istruzioni.

E' possibile utilizzare il livello delle vibrazioni per il confronto reciproco degli apparecchi elettrici.

E' adatto anche alla pre-valutazione del carico dalle vibrazioni

Per una valutazione precisa della sollecitazione da vibrazioni si deve tenere conto anche dei tempi in cui l'utensile è spento oppure è acceso senza però essere utilizzato. Questo può ridurre sensibilmente la sollecitazione da vibrazioni per l'intero periodo di tempo operativo.

Adottare misure di sicurezza supplementari per proteggere l'utilizzatore dall'effetto delle vibrazioni, come ad esempio: manutenzione dell'utensile elettrico e degli accessori, tenere le mani calde, organizzazione dello svolgimento del lavoro.



Usare l'apparecchio solo dopo aver letto con attenzione e capito le istruzioni per l'uso. Prendere in conoscenza gli elementi di comando e l'uso corretto dell'apparecchio. Rispettare tutte le istruzioni di sicurezza riportate nel Manuale. Comportarsi con cura verso le altre persone.

L'operatore è responsabile verso i terzi degli incidenti oppure pericoli.

Possono lavorare con l'apparecchio solo le persone che hanno raggiunto 18 anni. L'eccezione rappresenta lo sfruttamento dei minorenni per lo scopo dell'addestramento professionale per raggiungere la pratica sotto controllo dell'istruttore.

In caso dei dubbi sul collegamento ed uso dell'apparecchio, rivolgersi cortesemente al CAT.

Macchina

- ① Freno della catena / protezione delle mani anteriore
- ② manico
- ③ avviatore a funicella
- ④ iniettore
- ⑤ interruttore di sicurezza
- ⑥ levetta dell'acceleratore
- ⑦ interruttore ON/OFF
- ⑧ boccone da rabbocco del combustibile
- ⑨ boccone da rabbocco dell'olio per le catene
- ⑩ catena da taglio
- ⑪ Lista della sega

Uso in conformità alla destinazione

La sega a catena ad può essere utilizzata solo per taglio della legna - nel senso trasversale verso le fibre. Attendendosi ai dati tecnici ed istruzioni di sicurezza. Questo impianto può essere utilizzato solo per lo scopo indicato. All'inadempimento delle istituzioni delle direttive generalmente valide e delle istituzioni nel presente Manuale il costruttore non assume alcuna responsabilità dei danni.

⚠ Utilizzare l'apparecchio solo all'esterno, mai nei locali chiusi oppure mal ventilati.

Pericoli residuali

⚠ Pericolo delle ferite!

Il contatto con la catena da taglio può causare gli incidenti mortali da taglio.

Mai toccare con le mani la catena da taglio in movimento.

⚠ Pericolo del contraccolpo!

Il contraccolpo può causare gli incidenti mortali da taglio.

⚠ Pericolo delle ustioni!

La catena e la lista di guida si riscaldano durante l'esercizio.

⚠ Rischio di avvelenamento!

Formazione di sostanze tossiche e vapori di olio può causare avvelenamento.

Comportamento in caso d'emergenza

Applicare il pronto soccorso relativo all'incidente e rivolgersi più rapidamente al medico qualificato. Proteggere il ferito agli ulteriori incidenti e tranquillizzarlo. Con riferimento alla DIN 13164, il luogo di lavoro deve essere sempre dotato della cassetta di pronto soccorso per eventuali incidenti. Il materiale utilizzato deve essere aggiunto immediatamente. In caso di richiesta del pronto soccorso comunicare le seguenti informazioni:

1. Luogo dell'incidente, 2. Tipo dell'incidente, 3. Numero dei feriti, 4. Tipo della ferita

Simboli



Avviso/attenzione!



Prima dell'uso leggere il Manuale d'Uso



Utilizzare gli occhiali di protezione!
Utilizzare le protezioni dell'udito!



Utilizzare l'elmetto di protezione!



Utilizzare i guanti di protezione!



Utilizzare la calzatura di sicurezza con la protezione al taglio, base antiscivolo e punta d'acciaio!



Utilizzare la tuta con rivestimento di protezione al taglio!

| | |
|---|---|
|  | Avviso al contraccolpo pericoloso |
|  | Distanza dalle persone! Attendarsi a che non stia nessuno nella zona pericolosa. |
|  | Pericolo dell'incendio: Divieto del fumare e della fiamma viva |
|  | Prima di qualsiasi intervento sull'apparecchio spegnere il motore |
|  | Avviso alla pericolosa tensione elettrica |
|  | Attenzione sostanze infiammabili |
|  | Simbolo CE |

Norme Di Sicurezza

AVVERTENZA

Leggere tutte le istruzioni ed avvertimenti di sicurezza. Mancata osservazione delle avvertenze sottostanti potrebbe provocare scosse elettriche, incendi e/o seri incidenti.

Conservare tutte le indicazioni e istruzioni di sicurezza per il loro futuro uso.

- Con la sega in marcia tenere tutte le parti di corpo in distanza sicura dalla stessa. Prima di avviare la sega accertarsi che la catena da taglio non tocchi niente. Al lavoro con la sega a catena basta un solo momento di disattenzione e la catena della sega potrebbe afferrare l'indumento oppure la parte del corpo.
- Reggere sempre la sega a catena con la mano destra sul manico posteriore e con la mano sinistra sul manico anteriore. Reggere la sega a catena in modo inverso aumenta il rischio degli infortuni e non si deve utilizzare.
- Utilizzare sempre gli occhiali di protezione e protezione dell'udito. In più si raccomanda l'utilizzo dei mezzi di protezione della testa, delle mani e dei piedi. Una tuta di protezione idonea minimizza il rischio delle ferite dalle scaglie volanti dell'eventuale contatto con la catena della sega.
- Non lavorare con la sega a catena essendo sull'albero. Al lavoro sull'albero origina il rischio dell'infortunio.
- Attendarsi sempre all'atteggiamento sicuro ed utilizzare la sega a catena solo stando sul suolo rigido, sicuro e piano. La superficie scivolante oppure un supporto instabile – ad es. scala marina – può portare alla perdita d'equilibrio oppure la perdita di controllo sulla sega a catena.

- **Rendere conto al taglio del ramo sotto la tensione che il ramo oscilla indietro.** Allentata la tensione delle fibre di legno, il ramo sotto la tensione potrebbe colpire l'operatore oppure causare la perdita del controllo sulla sega a catena.
- **Al taglio dei rampolli e degli alberi giovani porre sempre tanta attenzione.** Il materiale sottile può essere afferrato dalla sega a catena colpendovi oppure causare la perdita dell'equilibrio.
- **Trasportare la sega a catena spenta, reggendola sul manico anteriore, con la catena da taglio rivolta dal corpo.** Per il trasporto oppure conservazione della sega a catena metterla sempre nella custodia di protezione. La manipolazione accurata della sega a catena diminuisce la probabilità del contatto accidentale con la catena da taglio in movimento.
- **Rispettare le istruzioni per lubrificazione, tesa della catena e cambio degli accessori.** La catena tesa oppure lubrificata scorrettamente può rompersi oppure aumentare il rischio di retrocolpo.
- **Mantenere i manichi asciutti e senza le tracce dell'olio e/o grasso.** I manichi sporchi del grasso oppure l'olio scivolano e portano alla perdita del controllo.
- **Tagliare solo la legna. Non utilizzare la sega a catena per i lavori, ai quali non è destinata – per esempio: Non utilizzare la sega a catena per tagliare la plastica, muratura oppure i materiali edili i cui non sono di legno.** L'uso della sega a catena per i lavori in controversia alla destinazione può provocare le situazioni pericolose.

Motivi e prevenzione contro il retrocolpo:

Il retrocolpo può avvenire se la punta della lista di guida tocchi un oggetto, oppure se il legno si piega e la catena da taglio s'incunea nella fessura.

Il contatto con l'estremità della lista può causare in tanti casi che l'operatore s'inclina accidentalmente dietro ed in conseguenza di ciò, la lista di guida viene lanciata su enl senso dell'operatore.

L'incuneamento della catena da taglio sul bordo superiore della lista di guida può lanciarla fortemente indietro nel senso dell'operatore.

Ognuno di tali eventi può portare alla perdita di controllo della sega ed alle gravi ferite. Non fidarsi esclusivamente dei dispositivi di sicurezza incorporati nella sega a catena. L'utente della sega a catena dovrebbe adottare le varie misure per lavorare senza gli incidenti ed infortuni.

Il colpo di ritorno è dovuto all'utilizzo incorretto o errato degli utensili elettrici. Può essere evitato provvedendo alle misure di prevenzione idonee descritte di sotto:

- **Tenere fermamente la sega con entrambe le mani, serrare tra i pollici e le dita il manico della sega a catena.** Il vostro corpo e le armi devono assumere una posizione tale da essere capaci di affrontare le forze del colpo di ritorno. Se si provvede alle misure adeguate, l'operatore può gestire le forze relative al colpo di ritorno. Mai lasciare

insorvegliata la motosega a catena.

- **Evitare l'atteggiamento del corpo anomalo e non tagliare in altezza superiore alle spalle.** Viene cos  evitato il contatto accidentale con la punta della lista di guida e sar  migliore anche il controllo della sega a catena nelle situazioni inattendibili.
- **Per cambio utilizzare solo le liste e le catene da taglio prescritte dal costruttore.** Le liste di guida e le catene da taglio non originali possono provocare la rottura della catena oppure il retrocolpo.
- **Osservare le istruzioni del produttore relative all'affilatura e manutenzione della sega a catena.** Riduttori di profondit  troppo bassi aumentano la tendenza a d un colpo di ritorno.

Rispettare le prescrizioni nazionali e le prescrizioni d'uso delle seghe a catena.

Attendersi a che durante il trasporto non possa avvenire la fuga del combustibile o l'olio.

La polvere che si produce durante il lavoro   spesso dannosa per la salute e non dovrebbe essere aspirata. Portare un'adeguata mascherina protettiva.

Altre norme di sicurezza

⚠ Prima di ogni utilizzo controllare la fermezza e una corretta posizione di tutte le giunzioni a vite e di serraggio, nonch  i dispositivi di protezione e se tutte le parti mobili funzionano con facilit .

⚠ E' severamente vietato smontare, modificare o strumentalmente alienare i dispositivi di protezione che si trovano sulla macchina, o posizionare su essa i dispositivi di protezione estranee.

⚠ Non utilizzare l'apparecchio se risulta danneggiato o se i dispositivi di protezione sono difettosi. Sostituire le parti usurate o difettose.

Durante il lavoro con l'apparecchio assicurare sempre l'illuminazione sufficiente, rispett. buone condizioni di visibilit .

⚠ **Attenti mentre si cammina all'indietro, rischio di inciampare!**

Rimuovere immediatamente dal luogo di lavoro tutti i rami/nodi tagliati per evitare lesioni.

L'interruttore on/off e l'interruttore di sicurezza non vanno mai chiusi a chiave.

Manutenzione

⚠ Per tutti lavori sul motore spegnere il motore e sfilare il cappuccio della candela d'accensione.

Tutte le riparazioni e i lavori non descritte nel presente manuale d'uso possono essere eseguite solo da personale qualificato e autorizzato.

Utilizzare solo gli accessori e ricambi originali.

Usare solo l'olio per catena biodegradabile

Mantenere la macchina pulita, soprattutto aperture di ventilazione. Mai spruzzare l'acqua sul corpo della macchina!

Non pulire la macchina e i suoi componenti con solventi, liquidi infiammabili o tossici. Impiegare solamente un panno umido.

Tutte le parti mobili trattare con olio ecologico.

Dopo ogni utilizzo pulire con cura la catena della sega e la spada. Strofinarla con panno inumidito di olio o spruzzarla con spray per il trattamento dei metalli.

Le catene e spade smussate, piegate o danneggiate devono essere sostituite.

Solo l'apparecchio periodicamente mantenuto e curato pu  essere un'aiutante soddisfacente. La manutenzione e cura mancanti possono portare agli incidenti e ferite inaspettabili.

In caso di necessit  consultare la lista dei ricambi sul sito www.guede.com.

Conservare l'apparecchio in un luogo asciutto.

Garanzia

Il periodo di garanzia   di 12 mesi in caso di uso industriale, di 24 mesi per i consumatori, e inizia a decorrere dalla data dell'acquisto dell'apparecchio.

La garanzia include esclusivamente gli inconvenienti dovuti dal difetto del materiale oppure dal difetto dalla produzione. Per la contestazione in garanzia occorre allegare l'originale del documento d'acquisto riportante la data di vendita.

La garanzia non include l'uso profano, es. sovraccarico dell'apparecchio, manomissione, danni dall'intervento estero oppure dagli oggetti. La garanzia non include anche l'inosservanza del Manuale d'Uso, del montaggio e l'usura normale.

Informazioni importanti per il cliente

Facciamo presente che la restituzione in garanzia o anche dopo il periodo di garanzia va sempre fatta nell'imballaggio originale. Tale misura previene, in modo efficiente, il danneggiamento inutile durante il trasporto evitando i problemi durante il disbrigo del reclamo. L'apparecchio   protetto, in modo ottimale, solo nel suo imballaggio originale, quello che garantisce il disbrigo normale.

Servizio

Avete le domande tecniche? Contestazioni? Avete bisogno dei ricambi oppure del Manuale d'Uso? Sul nostro sito <http://www.guede.com/support>, nel settore Servizio, Vi aiuteremo velocemente ed in via non burocratica. Ci daresti la mano, per favore, per poter aiutar Vi? Per poter identificare il Vostro apparecchio nel caso di contestazione abbiamo bisogno del numero di serie, cod. ord. e l'anno di produzione. Tutte queste indicazioni troverete sulla targhetta della macchina. Per avere questi dati sempre disponibili, indicarli qui sotto, per favore:

N° serie:

Cod. ord.:

Anno di produzione:

Tel.: +49 (0) 79 04 / 700-360

Fax: +49 (0) 79 04 / 700-51999

E-Mail: support@ts.guede.com

Programma delle ispezioni e della manutenzione

| | | |
|--|---|---|
| Generalità | Sega intera Corpo in plastica Catena da taglio Lista della sega Ruota dentata Freno della catena giunto | Pulire periodicamente la parte esterna Far controllare periodicamente dal CAT. Controllare le fessure e fratture Far affilare periodicamente. Pulire periodicamente Pulire periodicamente Controllo periodico della funzione Controllo periodico della funzione (La catena non può muoversi in marcia a vuoto). |
| Prima di ogni messa in funzione | Catena da taglio Lista della sega Lubrificazione della catena Freno della catena Freno di percorso Interruttore ON/OFF Tappo del serbatoio d'olio | Controllare la difettosità e capacità tagliente Controllare la tensione della catena Controllo funzione Controllo funzione Controllo funzione Controllo funzione Controllare la tenuta Far riparare i difetti dal CAT. |
| Dopo ogni messa fuori funzione | Lista della sega Reggia della lista | Pulire il foro da rabbocco d'olio Pulire soprattutto la canaletta guida l'olio |
| Stoccaggio | Serbatoio d'olio per le catene Catena da taglio / Lista della sega Sega intera | Svuotare Smontare, pulire e lubrificare leggermente con olio Pulire la canaletta di guida sulla lista di sega Conservare la sega pulita e curata in sicurezza nel locale asciutto - fuori la portata dei bambini Conservata la sega elettrica per tempo più lungo, far controllarla dal CAT (i residui dell'olio possono indurirsi ed intasare la valvola della pompa d'olio) |

Ricerca dei guasti

| Guasto | Causa | Rimozione del difetto |
|--|---|--|
| Motore non parte | <ol style="list-style-type: none"> 1. L'interruttore da funzione mettere in posizione „OFF“ 2. Serbatoio vuoto 3. Motore „strapieno“ 4. Candela d'accensione sporca (residui dei carboncini sugli elettrodi), la distanza degli elettrodi troppo grande 5. Carburatore sporco, ugelli del carburatore sporchi 6. Cappuccio della candela difettoso, cavo d'accensione difettoso 7. Manca la scintilla d'accensione | <ol style="list-style-type: none"> 1. Mettere l'interruttore in posizione „ON“ 2. Riempire il serbatoio 3. Abbassare l'accelerazione, avviare alcune volte, in caso di necessità estrarre la candela d'accensione, pulire e asciugare 4. Pulire la candela, controllare il valore termico della candela, cambiare event. la candela, registrare 0,6-0,8 mm 5. VFar pulire e soffiare il carburatore presso il CAT 6. Far sostituire dal CAT 7. Controllare il pulsante da corto circuito, il cavo e modulo d'accensione, far sostituire eventualmente dal CAT, far registrare la distanza (0,3-0,4 mm) |
| Motore in marcia a vuoto va troppo veloce | <ol style="list-style-type: none"> 1. Motore freddo | <ol style="list-style-type: none"> 1. Riscaldare gradatamente, event. chiudere un po' l'inietttore |
| Motore non presta la potenza massima | <ol style="list-style-type: none"> 1. Candela d'accensione sporca (residui dei carboncini sugli elettrodi), la distanza degli elettrodi troppo grande 2. Carburatore sporco, gli ugelli del carburatore sporchi 3. Carburatore sporco, gli ugelli del carburatore sporchi 4. Scarico fumi, canale da scarico fumi del cilindro 5. Non tiene l'anello da tenuta nel basamento del motore 6. Cilindri, pistoni, anelli del pistone consumati 7. Miscela scorretta del combustibile (troppo l'olio) 8. Accensione male | <ol style="list-style-type: none"> 1. Pulire la candela, controllare il valore termico della candela, cambiare event. la candela, registrare 0,6-0,8 mm 2. Far pulire e soffiare il carburatore presso il CAT 3. Pulire 4. Far smontare e pulire lo scarico fumi dal CAT, far pulire i residui dei carboncini 5. Far cambiare dal CAT 6. Far cambiare i cilindri, pistoni ed anelli del pistone dal CAT, far rettificare i cilindri ad oltrepasso e far montare un pistone a dimensione eccessiva 7. Rabboccare secondo le istruzioni 8. Far registrare dal CAT la distanza del modulo d'accensione (0,3-0,4 mm) |
| Non è possibile spegnere il motore | <ol style="list-style-type: none"> 1. Candela in grigio chiaro con le tracce di bruciatura (perla di fusione) 2. Residui dei carboncini nella camera da combustione | <ol style="list-style-type: none"> 1. Montare una candela con valore termico superiore 2. Far pulire dal CAT la testa del cilindro e canali del cilindro |

Technische Gegevens

| Motorkettingzaag | KS 400-41 | KS 450-46 | KS 500-55 |
|--|------------------------|------------------------|------------------------|
| Artikel-Nr. | 94883 | 94886 | 94889 |
| Slagvolume | 41 cm ³ | 46 cm ³ | 56 cm ³ |
| Max. vermogen Tweetaktmotor | 1,5 kW (2,05 PS) | 2,0 kW (2,72 PS) | 2,3 kW (3,15 PS) |
| Onbelast toerental | 3300 min ⁻¹ | 3300 min ⁻¹ | 3300 min ⁻¹ |
| Kettingsnelheid | 21 m/s | 21 m/s | 22 m/s |
| Tankinhoud | 0,26 l | 0,55 l | 0,55 l |
| Mengverhouding 2-taktolie: Brandstof | 1:40 | 1:40 | 1:40 |
| Kettingolietank | 0,21 l | 0,26 l | 0,26 l |
| Zaagbalk Type | Oregon Double Guard | | |
| Kniplengte* | ca. 400 mm | ca. 450 mm | ca. 500 mm |
| Balklengte | ca. 460 mm | ca. 505 mm | ca. 560 mm |
| Zaagketting Type | Xtraguard | | |
| Afstand / Dikte drijfschakel | 3/8" / 1,3 mm | 3/8" / 1,3 mm | 0,325"/ 1,5 mm |
| Aantal drijfschakels | 57 | 62 | 78 |
| Kettingwiel: | 6 T x 3/8" | 7 T x 3/8" | 7 T x 0,325" |
| Gewicht (netto) zonder ketting en kettingbalk | 5,5 kg | 6,8 kg | 7,5 kg |
| Geluidsgegevens | | | |
| Geluidsdrukniveau L _{pA} ¹⁾ | 99 dB (A) | 99 dB (A) | 99 dB (A) |
| Gemeten geluidsdrukniveau L _{WA} ¹⁾ | 110 dB (A) | 110 dB (A) | 110 dB (A) |
| Gegarandeerd geluidsdrukniveau L _{WA} ²⁾ | 114 dB (A) | 114 dB (A) | 114 dB (A) |
| Draag oorbeschermers! | | | |
| Vibratiegegevens | | | |
| Trillingsemisiewaarde a _n ³⁾ | 6,5 m/s ² | 7,5 m/s ² | 7,5 m/s ² |

* without claw

¹⁾ op de werkplaats, Gemeten volgens ISO 22868, Onzekerheid K=3 dB (A),

²⁾ Gemeten volgens 2000/14/EC, 2005/88/EC

³⁾ Gemeten volgens EN ISO 22867, Onzekerheid K=1,5 m/s²

WAARSCHUWING: Het trillingsniveau verandert afhankelijk van het gebruik van het elektrische gereedschap en kan in sommige gevallen boven de in deze gebruiksaanwijzing aangegeven waarde liggen.

Het trillingspeil kan voor het vergelijken van elektrische werktuigen met elkaar gebruikt worden

Hij is ook geschikt voor een voorlopige inschatting van de trillingsbelasting.

Voor een precieze beoordeling van de trillingsbelasting dienen ook de tijden in aanmerking te worden genomen dat het apparaat uitgeschakeld is of weliswaar loopt, maar niet in gebruik is. Hierdoor kan de trillingsbelasting voor de gehele werkruimte aanmerkelijk afnemen.

Stel extra veiligheidsmaatregelen vast voor de beveiliging van de gebruiker tegen het effect van trillingen, zoals bijvoorbeeld: onderhoud van elektrisch en inzetgereedschap, het warm houden van de handen en de organisatie van arbeidsprocessen.



Gebruik het apparaat pas nadat u de gebruiksaanwijzing gelezen en begrepen hebt. Maakt u zich met de bedieningselementen en het juiste gebruik van het apparaat vertrouwd. Let op alle, in de gebruiksaanwijzing aangegeven, veiligheidsinstructies. Gedraagt u zich verantwoord tegenover andere personen.

De bedienende persoon is verantwoordelijk voor ongevallen of gevaren tegenover derden.

Het apparaat mag slechts door personen gebruikt worden van 18 jaar of ouder. Uitzondering hierop is het gebruik door jeugdige personen bij een beroepsopleiding ter verkrijging van vaardigheid en indien dit onder toezicht van een opleider plaats vindt.

Indien betreffende de aansluiting en het bedienen van het apparaat twijfels ontstaan, kunt u zich tot de klantendienst wenden.

Machine

- ① Kettingrem / voorste handbescherming
- ② Greep
- ③ Koordstarter
- ④ Choke
- ⑤ Veiligheidsuitschakeling
- ⑥ Gashendel
- ⑦ Aan/uit-schakelaar
- ⑧ Vuldop voor brandstof
- ⑨ Vuldop voor kettingolie
- ⑩ Zaagketting
- ⑪ Zaagbalk

Voorgeschreven Gebruik Van Het Systeem

De kettingzaag mag enkel voor het zagen van hout - haaks op de nerfrichting - gebruikt worden Rekening houdend met de technische gegevens en veiligheidsinstructies.

Dit apparaat uitsluitend gebruiken voor normaal gebruik, zoals aangegeven. Bij niet naleving van de bepalingen uit de algemeen geldende voorschriften, evenals van de bepalingen uit deze gebruiksaanwijzing, kan de producent voor schaden niet aansprakelijk gesteld worden.

⚠ Gebruik het apparaat enkel in de open lucht en nooit in gesloten of slecht geventileerde ruimten.

Restrisico's

⚠ Letselgevaar!

Contact met de zaagketting kan tot dodelijke snijdverwondingen leiden.

Nooit met de handen in de lopende zaagketting grijpen.

⚠ Gevaar van terugslag!

Een terugslag kan tot dodelijke snijverwondingen leiden.

⚠ Verbrandingsgevaar!

Ketting en geleiderail worden door het gebruik warm.

⚠ Risico van vergiftiging!

Giftige uitlaatgassen en olie dampen kan leiden tot vergiftiging.

Handelswijze in noodgeval

Tref de noodzakelijke maatregelen om éérste hulp te verlenen, die met het letsel overeenkomt en vraag zo snel mogelijk gekwalificeerde medische hulp aan. Bescherm gewonde personen voor overig letsel en stel ze gerust. Voor het eventueel plaatsvinden van een ongeval zou altijd een verbandtrommel, volgens DIN 13164, op de werkplaats bij de hand moeten zijn. Het uit de verbandtrommel genomen materiaal dient onmiddellijk aangevuld te worden. Indien u hulp vraagt, geef de volgende gegevens door:

1. Plaats van het ongeval, 2. Soort van het ongeval, 3. Aantal gewonden mensen, 4. Soort verwondingen

Symbolen



Waarschuwing/Let op!



Gebruiksaanwijzing lezen



Veiligheidsbril dragen!
Draag oorbeschermers!



Veiligheidshelm dragen!



Veiligheidshandschoenen dragen!



Veiligheidsschoenen met bescherming tegen insnijden, geribde zolen en stalen neuzen dragen!



Beschermende kleding met een beschermende laag tegen insnijden dragen!



Let op gevaarlijke terugslag



Afstand van personen!
Let op dat er zich geen personen in de gevarenumgeving ophouden.



Brandgevaar: Roken en open vuur verboden.



Vóór alle werkzaamheden aan het apparaat de motor uitschakelen.



Waarschuwing voor gevaarlijke elektrische spanning



Waarschuwing voor brandgevaarlijke stoffen



CE Symbool

Veiligheidsadviezen



WAARSCHUWING

Lees alle veiligheidsinstructies en aanwijzingen. Het niet opvolgen van veiligheidsinstructies en aanwijzingen kan een elektrische schok, brand en/of zware letsels veroorzaken.

Bewaar voor de toekomst alle veiligheidsinstructies en aanwijzingen.

- **Houd bij een draaiende zaag alle lichaamsdelen op afstand van de zaagketting.** Controleer voor het starten van de zaag dat de zaagketting niets raakt. Bij werkzaamheden met een kettingzaag kan een moment van onoplettendheid veroorzaken dat kleding of lichaamsdelen door de zaagketting gegrepen worden.
- **Houd de kettingzaag altijd met de rechter hand aan de achterste handgreep en de linker hand aan de voorste handgreep vast.** Het vasthouden van de kettingzaag op een andere wijze verhoogt het risico van letsels en mag niet toegepast worden.
- **Draag een veiligheidsbril en een gehoorbeschermmer. Overige beschermende uitrustingen voor hoofd, handen, benen en voeten worden aanbevolen.** Een passende beschermende kleding verlaagt het letselgevaar door rondvliegend spaanmateriaal en het ongewenst aanraken van de zaagketting.
- Werk met de kettingzaag niet in een boom. Bij gebruik in een boom bestaat letselgevaar.
- **Let altijd op een stabiele stand en gebruik de kettingzaag alleen dan, als u op een veilige en stabiele ondergrond staat.** Een glibberige ondergrond of instabiele standplaatsen, zoals op een ladder, kunnen tot verlies van de balans of verlies van de controle over de kettingzaag leiden.
- **Reken bij het zagen van een onder spanning staande tak er op dat deze terug kan veren.** Als

de spanningen in de houtvezels vrij komen, kan de onder spanning staande tak de bedienende persoon raken en/of de kettingzaag aan de controle ontnemen.

- **Wees voorzichtig bij het zagen van onderhoud en jonge bomen.** Het dunne materiaal kan in de zaagketting blijven steken en op u slaan of u uit de balans brengen.
- **Draag de kettingzaag aan de voorste handgreep en in uitgeschakelde toestand, de zaagketting van uw lichaam afgewend. Bij transport of opslag van de kettingzaag altijd de beschermafdekking plaatsen.** Het zorgvuldig omgaan met de kettingzaag verlaagd de waarschijnlijkheid van een ongewenste aanraking met de draaiende zaagketting.
- **Volg de aanwijzingen voor de smering op, alsmede voor de kettingspanning en het vervangen van onderdelen.** Een onjuist gespannen of gesmeerde ketting kan scheuren en/of het terugslagrisico verhogen.
- **Houd de handgrepen droog, schoon en vrij van olie en vet.** Vette, door olie vervuilde handgrepen zijn glibberig en leiden tot verlaging van de controle.
- **Uitsluitend hout zagen.** De kettingzaag niet voor werkzaamheden gebruiken waarvoor deze niet bestemd is – voorbeeld: gebruik de kettingzaag niet voor het zagen van plastic, metselwerk of bouwmaterialen die niet van hout zijn. Het gebruik van de kettingzaag voor niet reglementaire werkzaamheden kan tot gevaarlijke situaties leiden.

Oorzaken en vermindering van terugslag:

Terugslag kan optreden, indien de punt van de geleiderail een voorwerp raakt of indien het hout zich buigt en de zaagketting zich in de snede vastklemt.

Aanraking met het railpunt kan in vele gevallen tot een onverwachte, naar achteren gerichte reactie leiden waarbij de geleiderail naar boven en in de richting van de bedienende persoon wordt geslagen.

Door vastklemmen van de zaagketting aan de bovenkant van de geleiderail kan de rail al snel in de richting van de bedienende persoon terug stoten.

Elk van deze reacties kan veroorzaken dat u de controle over de zaag verliest en u mogelijk zwaar verwond raakt. Vertrouw niet uitsluitend op de in de kettingzaag ingebouwde veiligheidsinrichtingen. Als gebruiker van een kettingzaag moet u verschillende maatregelen nemen om zonder ongevallen en letselervrij te kunnen werken.

Terugslag is het gevolg van een onjuist of foutief gebruik van het elektrische werktuig. Dit kan door geschikte voorzorgsmaatregelen, zoals hieronder beschreven, voorkomen worden:

- **De zaag met beide handen vasthouden waarbij duimen en vingers de handgrepen van de kettingzaag omsluiten. Uw lichaam en armen moeten zich in een positie bevinden waarin weerstand tegen de terugslagkrachten geboden**

kan worden. Indien passende maatregelen worden genomen, kan de bedienende persoon de terugslagkrachten bedwingen. Nooit de ketting-zaag loslaten.

- **Vermijd een abnormale lichaamshouding en zaag niet boven schouderhoogte.** Daardoor wordt een ongewenst aanraken met de railpunt vermeden en een betere controle van de ketting-zaag in onverwachte situaties mogelijk.
- **Gebruik altijd de door de producent voorgeschreven reservereils en -zaagkettingen.** Onjuiste reservereils en zaagkettingen kunnen tot scheuren van de ketting en/of tot terugslag leiden.
- **Volg de aanwijzingen van de producent op voor het slijpen en onderhoud van de zaagketting.** Te lage dieptebegrenzers verhogen de neiging tot terugslag.

Volg nationale bepalingen en voorschriften op voor het gebruik van kettingzagen.

Let er bij het transport op dat geen brandstof of olie kan uitlopen.

Het gedurende het werken vrijkomende stof is doorgaans schadelijk voor de gezondheid en mag niet met het lichaam in aanraking komen. Draag derhalve een geschikt stofbeschermsmasker.

Overige veiligheidsinstructies

⚠ Controleer vóór elke inbedrijfstelling de schroef- en steekverbindingen, evenals de beschermingsinrichtingen, op vastheid en een juiste plaatsing en daarbij of alle bewegende delen lichtdraaiend zijn.

⚠ Het is streng verboden de aan de machine aangebrachte veiligheidsinrichtingen te demonteren, het gebruiksdoel te veranderen of vreemde beschermingsinrichtingen te monteren.

⚠ Het apparaat mag niet gebruikt worden, als dit beschadigd is of de beschermingsinrichtingen defect zijn. Vervang versleten of beschadigde onderdelen.

Zorg bij het werken met de machine voor voldoende verlichting, resp. voor goede lichtomstandigheden.

⚠ **Let bij het achteruitlopen op struikelgevaar!**

Verwijder de afgesneden takken onmiddellijk uit de werkomgeving om letsels te voorkomen.

De aan/uit-schakelaar en de veiligheidsschakelaar mogen niet vergrendeld worden.

Onderhoud

⚠ Vóór alle werkzaamheden aan het apparaat de motor uitschakelen en de bougiestekker uitnemen.

Reparaties en werkzaamheden, die niet in deze aanwijzing worden beschreven, enkel door gekwalificeerd personeel laten uitvoeren.

Gebruik alléén origineel toebehoren en originele onderdelen.

Gebruik uitsluitend biologisch afbreekbare kettin-golie.

De machine, in het bijzonder de luchtsleuven, altijd goed schoon houden. Nooit water op het apparaatlichaam spuiten! De machine, in het bijzonder de luchtsleuven, altijd goed schoon houden. Nooit water op het apparaatlichaam spuiten! De machine, in het bijzonder de luchtsleuven, altijd goed schoon houden. Nooit water op het apparaatlichaam spuiten!

Reinig de machine en zijn onderdelen niet met oplosmiddelen, ontvlambare of giftige vloeistoffen. Gebruik uitsluitend een vochtige doek en controleer of de stekker uit het stopcontact is genomen.

Behandel alle beweegbare onderdelen met milieuvriendelijke olie.

Reinig na elk gebruik de zaagketting en de balk zorgvuldig. Wrijf deze met een oliehoudende doek in of bespreek deze met een onderhoudsspray voor metalen.

Botte, verbogen of beschadigde kettingen en balken dienen vervangen te worden.

Enkel een regelmatig onderhouden en een goed verzorgd apparaat kan een tot tevredenheid werkend hulpmiddel zijn. Onderhouds- en verzorgingsfouten kunnen tot onvoorziene ongevallen en letsels leiden.

Bij behoefte vindt u de reserveonderdelenlijst op het internet onder www.guede.com.

Bewaar het apparaat in een droge ruimte.

Garantie

De garantieperiode is 12 maanden bij commercieel gebruik en 24 maanden voor eindgebruikers en begint met de datum van aankoop van het apparaat.

De garantie heeft uitsluitend betrekking op onvolkomenheden die op materiaal- of productiefouten betrekking hebben. Bij een claim van een onvolkomenheid, in de zin van garantie, dient de originele aankoopfactuur met de aankoopdatum bijgesloten te worden.

Van garantie uitgesloten zijn verkeerd gebruik, zoals bijv. overbelasting van het apparaat, gebruik van geweld, beschadigingen door vreemde invloeden of door vreemde voorwerpen. De niet-naleving van gebruiks- en montageaanwijzingen en normale slijtage zijn eveneens van garanties uitgesloten.

Belangrijke informatie voor klanten

Houd er rekening mee dat een retourzending, binnen of ook buiten de garantieperiode, principieel in de originele verpakking uitgevoerd zou moeten worden. Door deze maatregel worden onnodige transportschaden en hun vaak controversiële regelgevingen effectief vermeden. Enkel in de originele doos is uw apparaat optimaal beschermd en blijft daardoor een soepele verwerking gewaarborgd.

Serienummer:

Artikelnummer:

Bouwjaar:

Tel.: +49 (0) 79 04 / 700-360
 Fax: +49 (0) 79 04 / 700-51999
 E-Mail: support@ts.guede.com

Service

Hebt u technische vragen? Een reclamatie? Hebt u reserveonderdelen of een gebruiksaanwijzing nodig? Op onze website www.guede.com in helpen wij u snel en niet-bureaucratisch verder. Help ons om u te helpen, a.u.b. Om uw apparaat in geval van reclamatie te kunnen identificeren hebben wij het serie+nummer evenals artikelnummer en productiejaar nodig. Deze gegevens vindt u op het typeplaatje. Vul deze gegevens hieronder in om deze altijd bij de hand te hebben.

Inspectie- en onderhoudsschema

| | | |
|------------------------------------|---|--|
| Algemeen | Gehele zaag Kunststofkast Zaagketting Zaagrail Kettingwiel Kettingrem Koppeling | Regelmatig aan de buitenkant reinigen. Regelmatig in een vakkundige werkplaats laten controleren. Op scheuren en breuken controleren. Regelmatig laten naslijpen. Regelmatig schoonmaken. Regelmatig schoonmaken. Regelmatige functiecontrole. Regelmatige functiecontrole. (De ketting mag tijdens de vrijloop niet bewegen). |
| Vóór iedere inbedrijfneming | Zaagketting Zaagrail Kettingsmering Kettingrem Uitlooprem AAN/UIT-schakelaar Olietankafsluitdop | Op beschadigingen en scherpte controleren. Kettingspanning controleren. Functietest Functietest Functietest Functietest Op dichtheid controleren. Bij beschadigingen in een vakkundige werkplaats laten repareren. |
| Na iedere uitschakeling | Zaagrail Railopname | Ingangsboring voor olie schoonmaken. Schoonmaken, in het bijzonder de oliegeleidegleuf. |
| Bewaring | Kettingolietank Zaagketting / Zaagrail Gehele zaag | Leeg maken. Demontieren, schoonmaken en licht met olie insmeren. Geleidegleuf van de zaagrail schoonmaken. Schoongemaakte en onderhouden zaag veilig in een droge ruimte - buiten het bereik van kinderen - bewaren. Na een langere opslag de elektrische zaag in een vakkundige werkplaats laten controleren (overgebleven olie kan hard worden en het ventiel van de oliepomp verstopen) |

Oplossing van storingen

| Storing | Oorzaak | Oplossen van problemen |
|---|--|--|
| De motor start niet | <ol style="list-style-type: none"> 1. Bedrijfsschakelaar op "UIT" 2. Tank is leeg 3. Motor is verzopen 4. Bougie is vervuild (koolresten op de elektroden), afstand van elektroden is te groot 5. Carburateur, -sproeiers zijn vervuild 6. Aansluiting van de bougie of bougiekabel is beschadigd 7. Geen ontstekingsvonk | <ol style="list-style-type: none"> 1. Bedrijfsschakelaar op "AAN" instellen 2. Voltanken 3. Gas wegnemen, meerdere malen starten; indien nodig, bougie demonteren, schoonmaken en drogen. 4. Bougie schoonmaken, type van de bougie controleren, eventueel bougie vernieuwen, afstand 0,6-0,8 mm instellen 5. VCarburateur in een vakkundige werkplaats laten schoonmaken en uitblazen 6. In een vakkundige werkplaats laten vervangen. 7. Kortsluitknop, kabel en ontsteking controleren, eventueel in een vakkundige werkplaats vervangen, afstand op 0,3-0,4 mm instellen. |
| De motor draait in vrijloop te snel | <ol style="list-style-type: none"> 1. Motor koud | <ol style="list-style-type: none"> 1. Langzaam opwarmen, eventueel choke iets sluiten |
| De motor geeft niet voldoende vermogen | <ol style="list-style-type: none"> 1. Bougie is vervuild (koolresten op de elektroden), afstand van elektroden is te groot 2. Carburateur, - sproeiers zijn vervuild 3. Carburateur, - sproeiers zijn vervuild 4. Uitlaat, uitlaatkanaal van de cilinder 5. Carterpakking lekt 6. Cilinder, zuiger/-ringen versleten 7. Onjuist brandstofmengsel (te veel olie) 8. Ontsteking niet juist | <ol style="list-style-type: none"> 1. Bougie schoonmaken, type van de bougie controleren, eventueel bougie vernieuwen, afstand 0,6-0,8 mm instellen 2. Carburateur in een vakkundige werkplaats laten schoonmaken, uitblazen 3. Schoonmaken 4. Uitlaat in een vakkundige werkplaats laten uitbouwen en schoonmaken, koolresten laten verwijderen. 5. In een vakkundige werkplaats laten vervangen. 6. Cilinder, zuiger of -ringen in een vakkundige werkplaats laten vernieuwen, cilinder op overmaat uitslijpen en zuigerovermaat monteren. 7. Overeenkomstig handleiding tanken 8. Afstand van de ontsteking op (0,3-0,4 mm) in een vakkundige werkplaats laten instellen. |
| De motor stopt niet | <ol style="list-style-type: none"> 1. Bougie lichtgrijs met aanduiding tot gloeien (smeltparels) 2. Koolresten in verbrandingsruimte | <ol style="list-style-type: none"> 1. Bougie met hogere verbrandingswaarde monteren 2. Cilinderkop, zuigerbodem en cilinderkanalen in een vakkundige werkplaats laten schoonmaken. |

Technické údaje

| Motorová řetězová pila | KS 400-41 | KS 450-46 | KS 500-55 |
|---|------------------------|------------------------|------------------------|
| Obj. č. | 94883 | 94886 | 94889 |
| Obsah | 41 cm ³ | 46 cm ³ | 56 cm ³ |
| Max. výkon 2-taktní motor | 1,5 kW (2,05 PS) | 2,0 kW (2,72 PS) | 2,3 kW (3,15 PS) |
| Počet otáček při běhu naprázdno | 3300 min ⁻¹ | 3300 min ⁻¹ | 3300 min ⁻¹ |
| Rychlost řetězu | 21 m/s | 21 m/s | 22 m/s |
| Obsah nádrže | 0,26 l | 0,55 l | 0,55 l |
| Směšovací poměr olej pro 2-taktní motory:palivo | 1:40 | 1:40 | 1:40 |
| Nádrž na řetězový olej | 0,21 l | 0,26 l | 0,26 l |
| lišta pily Typ | Oregon Double Guard | | |
| Délka řezu* | ca. 400 mm | ca. 450 mm | ca. 500 mm |
| Délka lišty | ca. 460 mm | ca. 505 mm | ca. 560 mm |
| pilový řetěz Typ | Xtraguard | | |
| Dílek / Tloušťka vodicí patky | 3/8" / 1,3 mm | 3/8" / 1,3 mm | 0,325" / 1,5 mm |
| Počet vodicích patek | 57 | 62 | 78 |
| Řetězové kolo: | 6 T x 3/8" | 7 T x 3/8" | 7 T x 0,325" |
| Hmotnost (netto) bez řetězu a lišty | 5,5 kg | 6,8 kg | 7,5 kg |
| Údaje o hlučnosti | | | |
| Hladina akustického tlaku L _{pA} ¹⁾ | 99 dB (A) | 99 dB (A) | 99 dB (A) |
| Naměřená hladina akustického výkonu L _{WA} ¹⁾ | 110 dB (A) | 110 dB (A) | 110 dB (A) |
| Zaručená hladina akustického výkonu L _{WA} ²⁾ | 114 dB (A) | 114 dB (A) | 114 dB (A) |
| Použijte chrániče sluchu! | | | |
| Údaje o vibraci | | | |
| Hodnota vibračních emisí a _h ³⁾ | 6,5 m/s ² | 7,5 m/s ² | 7,5 m/s ² |

* without claw

¹⁾ na pracovišti, Změřeno podle ISO 22868, Kolísavost K=3 dB (A),

²⁾ Změřeno podle 2000/14/EC, 2005/88/EC

³⁾ Změřeno podle EN ISO 22867, Kolísavost K=1,5 m/s²

VAROVÁNÍ: Skutečná hladina vibrací se může v závislosti na typu a způsobu použití lišit od hodnoty uváděné v těchto pokynech.

Hladina vibrací se může použít pro vzájemné porovnání elektrických přístrojů.

Hodí se i pro předběžné posouzení zatížení vibracemi.

Kvůli přesnému odhadu zatížení vibracemi v průběhu určité pracovní doby by se měly zohlednit rovněž časy, ve kterých je přístroj vypnutý nebo sice běží, ale ve skutečnosti není v nasazení. To může značně redukovat objem zatížení vibracemi v průběhu celé pracovní doby.

Stanovte doplňková bezpečnostní opatření pro ochranu obsluhy před účinky vibrací jako například: technická údržba elektrického nářadí a přístrojů, udržování teploty rukou, organizace pracovních procesů.



Čerpadlo použijte teprve po pozorném přečtení a porozumění návodu k obsluze. Seznamte se s ovládacími prvky a správným použitím přístroje. Dodržujte všechny v návodu uvedené bezpečnostní pokyny. Chovejte se zodpovědně vůči třetím osobám. Obsluha je odpovědná za nehody či nebezpečí vůči třetím osobám.

Na přístroji smí pracovat jen osoby, jež dosáhly 18 let. Výjimku představuje využití mladistvých, pokud se toto děje během profesního vzdělávání za účelem dosažení dovednosti pod dohledem školitele

Pokud máte o zapojení a obsluze přístroje pochybnosti, obraťte se na zákaznický servis.

Stroj

- ① Brzda řetězu / přední ochrana rukou
- ② rukojeť
- ③ bovdenový startér
- ④ sytič
- ⑤ bezpečnostní spínač
- ⑥ plynová páčka
- ⑦ spínač ON/OFF
- ⑧ hrdlo pro plnění paliva
- ⑨ hrdlo pro plnění řetězového oleje
- ⑩ pilový řetěz
- ⑪ lišta pily

Použití v souladu s určením

řetězová pila se smí používat jen k řezání dřeva – směrem napříč vláken. S ohledem na technické údaje a bezpečnostní pokyny.

Toto zařízení lze používat jen pro uvedený účel. Při nedodržení ustanovení z obecně platných předpisů a ustanovení z tohoto návodu nelze výrobce činit odpovědným za škody.

⚠ Přístroj používejte pouze venku, nikdy ne v uzavřených nebo špatně větraných prostorech.

Zbytková nebezpečí

⚠ Nebezpečí úrazu!

Kontakt s pilovým řetězem může vést ke smrtelným řezným poraněním.

Rukama nikdy nesahejte do pohybujícího se pilového řetězu.

⚠ Nebezpečí zpětného nárazu!

Zpětný náraz může vést ke smrtelným řezným poraněním.

⚠ Nebezpečí popálení!

Řetěz a vodicí lišta se během provozu zahřívají.

⚠ Nebezpečí otravy!

Toxických výfukových plynů a olejové páry mohou způsobit otravu.

Chování v případě nouze

Zaveďte úrazu odpovídající potřebnou první pomoc a vyzvěte co možná nejrychleji kvalifikovanou lékařskou pomoc. Chraňte zraněného před dalšími úrazy a uklidněte jej. Kvůli případné nehodě musí být na pracovišti vždy po ruce lékárníčka první pomoci dle DIN 13164. Materiál, který si z lékárníčky vezmete, je třeba ihned doplnit. Pokud požadujete pomoc, uveďte tyto údaje:

1. Místo nehody, 2. Druh nehody, 3. Počet zraněných, 4. Druh zranění

Symboly



Výstraha/pozor!



Přečtěte si návod k obsluze



Noste ochranné brýle!
Používejte chrániče sluchu!



Noste ochrannou helmu!



Noste ochranné rukavice!



Noste bezpečnostní obuv s ochranou proti proříznutí, drsnou podrážkou a ocelovou špičkou!



Noste ochranný oděv s ochrannou vložkou proti proříznutí!



Výstraha před nebezpečným zpětným nárazem

| | |
|---|--|
|  | Odstup od osob! Dbejte na to, aby se v nebezpečné oblasti nikdo nezdržoval. |
|  | Nebezpečí požáru: Zákaz kouření a otevřeného ohně. |
|  | Před každou prací na přístroji vypněte motor. |
|  | Výstraha před nebezpečným elektrickým napětím |
|  | Dávejte pozor na hořlavé látky |
|  | CE symbol |

Bezpečnostní Upozornění

VAROVÁNÍ

Přečtěte si všechny bezpečnostní pokyny a instrukce. Chyby při dodržování níže uvedených pokynů mohou vést k úderu elektrickým proudem, požáru a/nebo vážným úrazům.

Všechny bezpečnostní pokyny a instrukce uschovejte pro budoucí použití.

- Je-li pila v chodu, všechny části těla držte v bezpečné vzdálenosti od ní. Před spuštěním pily se ujistěte, že se pilový řetěz ničeho nedotýká. Při práci s řetězovou pilou může stačit okamžik nepozornosti a pilový řetěz zachytí oděv nebo části těla.
- Řetězovou pilu držte vždy svou pravou rukou za zadní rukojeť a svou levou rukou za přední rukojeť. Držení řetězové pily opačným způsobem zvyšuje riziko úrazů a nesmí se používat.
- Noste ochranné brýle a chrániče uší. Dále se doporučuje nosit pomůcky na ochranu hlavy, rukou a nohou. Vhodný ochranný oděv minimalizuje riziko poranění odletujícími třískami a případného kontaktu s pilovým řetězem.
- S řetězovou pilou nepracujte na stromě. Pracujete-li na stromě, vzniká nebezpečí úrazu.
- Dbejte vždy na bezpečný postoj a řetězovou pilu používejte jen tehdy, když stojíte na pevném, bezpečném a rovném podkladu. Kluzký povrch nebo nestabilní podklad – např. žebřík – může vést ke ztrátě rovnováhy nebo ke ztrátě kontroly nad řetězovou pilou.
- Při řezání větve, která je pod napětím, počítejte s tím, že se větev odpruží zpět. Pokud se uvolní napětí ve vláknech dřeva, větev pod napětím může zasáhnout obsluhu a/nebo způsobit ztrátu kontroly nad řetězovou pilou.

- Při řezání podrostu a mladých stromů buďte vždy zvlášť opatrní. Tenký materiál se může v řetězové pile zachytit a uhodit Vás nebo Vás vyvést z rovnováhy.
- Řetězovou pilu noste za přední rukojeť ve vypnutém stavu, s pilovým řetězem odvráceným od Vašeho těla. Při přepravě nebo skladování řetězové pily natáhněte na pilu vždy ochranný kryt. Pečlivé zacházení s řetězovou pilou snižuje pravděpodobnost náhodného kontaktu se zapnutým pilovým řetězem.
- Dodržujte pokyny pro mazání, napnutí řetězu a výměnu příslušenství. Neodborně napnutý nebo namazaný řetěz může prasknout nebo zvýšit riziko zpětného nárazu.
- Rukojeti udržujte suché, čisté a bez oleje a tuku. Rukojeti znečištěné tukem či olejem jsou kluzké a vedou ke ztrátě kontroly.
- Řežte jen dřevo. Řetězovou pilu nepoužívejte pro práce, k nimž není určena – příklad: Řetězovou pilu nepoužívejte k řezání plastu, zdiva nebo stavebních materiálů, které nejsou ze dřeva. Použití řetězové pily pro práce, které jsou v rozporu s určením, může vést k nebezpečným situacím.

Příčiny a prevence zpětného nárazu:

Ke zpětnému nárazu může dojít, když se špička vodící lišty dotkne předmětu nebo když se dřevo ohýbá a pilový řetěz se zaklíní v řezu.

Kontakt se špičkou lišty může v mnoha případech vést k tomu, že se obsluha nečekaně zakloní dozadu, v důsledku čehož je vodící lišta vyhozena nahoru ve směru obsluhy.

Zaklínění pilového řetězu na horní hraně vodící lišty může lištu prudce odmrštit zpět ve směru obsluhy. Každá takováto reakce může vést k tomu, že ztratíte kontrolu nad pilou a můžete se vážně zranit. Nespolehejte se výhradně na bezpečnostní zařízení zabudovaná v řetězové pile. Jako uživatel řetězové pily byste měli přijmout různá opatření k tomu, abyste mohli pracovat bez nehod a úrazů.

Zpětný ráz je důsledek nesprávného nebo chybného používání elektrického nářadí. Lze tomu zabránit vhodnými preventivními opatřeními, jak je popsáno níže:

- Držte pilu pevně oběma rukama, přičemž palci a prsty sevřete rukojeť řetězové pily. Postavte se tělem a pažemi do polohy, ve které budete moci čelit silám zpětného rázu. Pokud se provedou vhodná opatření, může obsluha ovládat síly zpětného rázu. Nikdy nepouštějte řetězovou pilu.
- Vyhněte se abnormálnímu držení těla a neřežte nad výškou ramen. Tím se zabrání náhodnému kontaktu se špičkou lišty a bude tak možná lepší kontrola řetězové pily v nečekaných situacích.
- Používejte vždy výrobce předepsané náhradní lišty a pilové řetězy. Špatné náhradní lišty a pilové řetězy mohou vést k přetržení řetězu a/nebo zpětnému nárazu.

- **Řiďte se pokyny výrobce pro ostření a údržbu řetězové pily.** Příliš nízké omezovače hloubky zvyšují tendenci ke zpětnému rázu.

Dodržujte národní předpisy a předpisy pro použití řetězových pil.

Při přepravě dbejte na to, aby nemohlo dojít k úniku paliva nebo oleje.

Prach vznikající při práci s tímto náradím může být zdraví škodlivý. Proto by neměl přijít do styku s tělem. Používejte při práci vhodnou ochranou masku.

Další bezpečnostní pokyny

⚠ Před každým použitím zkontrolujte pevnost a správný dosed všech šroubovaných a nástrčných spojů, a ochranná zařízení, a zda mají všechny pohyblivé části lehký chod.

⚠ Je co nejpřísněji zakázáno demontovat, upravovat a účelově odcizovat ochranná zařízení nacházející se na stroji, nebo na něj umisťovat cizí ochranná zařízení.

⚠ Nepoužívejte přístroj, pokud je poškozený nebo jsou vadná bezpečnostní zařízení. Opotřeбенé a poškozené díly vyměňte.

Při práci s přístrojem vždy zajistěte dostatečné osvětlení, resp. dobré světelné poměry.

⚠ **Pozor při chůzi pozpátku, nebezpečí zakopnutí!**

Odstraňte okamžitě z pracovního prostoru uříznuté větve/suky, aby se zabránilo zranění.

Zapínač/vypínač a bezpečnostní spínač se nesmí zamýkat.

Údržba

⚠ Před všemi pracemi na motoru vypněte motor a vytáhněte nástrčku zapalovací svíčky.

opravy a práce, nepopsané v tomto návodu, smí provést jen kvalifikovaný autorizovaný personál.

Používejte jen originální příslušenství a originální náhradní díly.

Používejte jen biologicky odbouratelný olej na řetězy

Udržujte stroj, zejména větrací otvory, vždy v čistém stavu. Těleso stroje nikdy neostříkujte vodou!

Pro čištění kompresoru a jeho součástí nepoužívejte ředidla, hořlavé nebo toxické kapaliny.

Všechny pohyblivé díly ošetřete ekologickým olejem.

Po každém použití pečlivě očistěte řetěz pily a šavli. Otrěte je hadrem navlhčeným v oleji, nebo ji postříkejte spreje na ošetřování kovů.

Tupé, ohnuté nebo poškozené řetězy a šavle se musí vyměnit.

Jen pravidelně udržovaný a ošetřovaný přístroj může být uspokojivou pomůckou. Nedostatečná údržba a péče může vést k nepředvídaným nehodám a úrazům.

V případě potřeby najdete seznam náhradních dílů na internetové stránce www.guede.com.

Přístroj skladujte na suchém místě.

Záruka

Záruční doba činí 12 měsíců při průmyslovém použití, 24 měsíců pro spotřebitele a začíná dnem nákupu přístroje.

Záruka se vztahuje výhradně na nedostatky způsobené vadou materiálu nebo výrobní vadou. Při reklamaci v záruční době je třeba přiložit originální doklad o koupi s datem prodeje.

Do záruky nespadá neodborné použití jako např. přetížení přístroje, použití násilí, poškození cizím zásahem nebo cizími předměty. Nedodržení návodu k použití a montáži a normální opotřebení rovněž nespadá do záruky.

Důležité informace pro zákazníka

Upozorňujeme, že vrácení během záruční doby nebo i po záruční době je třeba zásadně provést v originálním obalu. Tímto opatřením se účinně zabrání zbytečnému poškození při dopravě a jeho často spornému vyřízení. Přístroj je optimálně chráněn jen v originálním obalu, a tím je zajištěno plynulé zpracování.

Servis

Máte technické otázky? Reklamaci? Potřebujete náhradní díly nebo návod k obsluze? Na naší domovské stránce www.guede.com Vám v oddílu Servis pomůžeme rychle a nebyrokraticky. Prosím pomozte nám pomoci Vám. Aby bylo možné Váš přístroj v případě reklamace identifikovat, potřebujeme sériové číslo, objednávací číslo a rok výroby. Všechny tyto údaje najdete na typovém štítku. Abyste měli tyto údaje vždy po ruce, запиšte si je prosím dole.

Sériové číslo:

Objednávací číslo:

Rok výroby:

Tel.: +49 (0) 79 04 / 700-360

Fax: +49 (0) 79 04 / 700-51999

E-Mail: support@ts.guede.com

Plán prohlídek a údržby

| | | |
|--|--|---|
| Všeobecně | <p>Celá pila</p> <p>Plastové těleso</p> <p>Pilový řetěz</p> <p>Lišta pily</p> <p>Řetězové kolo</p> <p>Brzda řetězu</p> <p>spojka</p> | <p>Pravidelně čistěte vnější část.</p> <p>Nechte pravidelně zkontrolovat v autorizované dílně.</p> <p>Zkontrolujte praskliny a trhliny.</p> <p>Nechte pravidelně naostřit..</p> <p>Pravidelně čistěte.</p> <p>Pravidelně čistěte.</p> <p>Pravidelná kontrola funkce.</p> <p>Pravidelná kontrola funkce. (Řetěz se nemůže na volnoběh pohybovat).</p> |
| Před každým uvedením do provozu | <p>Pilový řetěz</p> <p>Lišta pily</p> <p>Mazání řetězu</p> <p>Brzda řetězu</p> <p>Doběhová brzda</p> <p>Spínač ON/OFF</p> <p>Uzávěr olejové nádrže</p> | <p>Zkontrolujte poškození a ostrost.</p> <p>Zkontrolujte napnutí řetězu.</p> <p>Kontrola funkce.</p> <p>Kontrola funkce.</p> <p>Kontrola funkce.</p> <p>Kontrola funkce.</p> <p>Zkontrolujte těsnost.</p> <p>Při poškození nechte opravit v autorizované dílně.</p> |
| Po každém vyřazení z provozu | <p>Lišta pily</p> <p>Úchyt lišty</p> | <p>Vyčistěte otvor pro nalévání oleje.</p> <p>Vyčistěte, především vodicí olejovou drážku.</p> |
| Uložení | <p>Nádrž na řetězový olej</p> <p>Pilový řetěz / Lišta pily</p> <p>Celá pila</p> | <p>Vypustěte.</p> <p>Odmontujte, vyčistěte a lehce namažte olejem. Vyčistěte vodicí drážku lišty pily.</p> <p>Vyčištěnou a ošetřenou pilu uložte bezpečně v suché místnosti - mimo dosah dětí.</p> <p>Po dlouhodobějším skladování nechte elektrickou pilu zkontrolovat v autorizované dílně (zbylý olej může zpřeskyřčnatět a ucpat ventil olejového čerpadla)</p> |

Vyhledávání poruch

| Porucha | Příčina | Odstranění poruchy |
|---|--|--|
| Motor nespouští | <ol style="list-style-type: none"> 1. Provozní spínač dejte do polohy „OFF“ 2. Prázdňá nádrž 3. „Uchlazený“ motor 4. Znečištěná zapalovací svíčka, (zbytky uhlíků na elektrodách), příliš velká vzdálenost elektrod 5. Znečištěný karburátor, znečištěné trysky karburátoru 6. Vadná nástrčka svíčky, vadný zapalovací kabel 7. Chybí zapalovací jiskra | <ol style="list-style-type: none"> 1. Provozní spínač dejte do polohy „ON“ 2. Natankujte plnou nádrž 3. Uberte plyn, několikrát nastartujte, v případě nutnosti zapalovací svíčku vymontujte, vyčistěte a osušte 4. Svíčku vyčistěte, zkontrolujte tepelnou hodnotu svíčky, svíčku příp. vyměňte, nastavte 0,6-0,8 mm 5. V Karburátor nechte vyčistit, vyfoukat v autorizované dílně 6. Nechte vyměnit v autorizované dílně. 7. Zkontrolujte zkratovací knoflík, kabel a zapalovací modul, příp. nechte vyměnit v autorizované dílně, nechte nastavit spárový rozměr (0,3-0,4 mm). |
| Motor běží na volnoběh příliš rychle | <ol style="list-style-type: none"> 1. Studený motor | <ol style="list-style-type: none"> 1. Pomalu zahřívejte, příp. trochu přivřete sytič. |
| Motor nepodává maximální výkon | <ol style="list-style-type: none"> 1. Znečištěná zapalovací svíčka, (zbytky uhlíků na elektrodách), příliš velká vzdálenost elektrod 2. Znečištěný karburátor, znečištěné trysky karburátoru 3. Znečištěný karburátor, znečištěné trysky karburátoru 4. Výfuk, výfukový kanál válce 5. Netěsný těsnicí kroužek v klikové skříně 6. Opatřebený válec, písty, pístní kroužky 7. Špatná směs paliva (příliš mnoho oleje) 8. Špatné zapalování | <ol style="list-style-type: none"> 1. Svíčku vyčistěte, zkontrolujte tepelnou hodnotu svíčky, svíčku příp. vyměňte, nastavte 0,6-0,8 mm 2. Karburátor nechte vyčistit, vyfoukat v autorizované dílně 3. Vyčistěte 4. Výfuk nechte demontovat a vyčistit v autorizované dílně, nechte odstranit zbytky uhlíků. 5. Nechte vyměnit v autorizované dílně. 6. Válec, písty a pístní kroužky nechte vyměnit v autorizované dílně, válec nechte zabrousit s přesahem a nechte namontovat píst nadměrné velikosti. 7. Natankujte podle návodu 8. Spárový rozměr zapalovacího modulu (0,3-0,4 mm) nechte nastavit v autorizované dílně. |
| Motor nelze vypnout | <ol style="list-style-type: none"> 1. Světlešedá svíčka se stopami spálení (tavné perly) 2. Zbytky uhlíků ve spalovacím prostoru | <ol style="list-style-type: none"> 1. Namontujte svíčku s vyšší tepelnou hodnotou. 2. Hlavu válce, dno pístu a kanály válce nechte vyčistit v autorizované dílně. |

Technické údaje

| Motorová reťazová píla | KS 400-41 | KS 450-46 | KS 500-55 |
|--|------------------------|------------------------|------------------------|
| Obj. č. | 94883 | 94886 | 94889 |
| Obsah | 41 cm ³ | 46 cm ³ | 56 cm ³ |
| Max. výkon 2-taktný motor | 1,5 kW (2,05 PS) | 2,0 kW (2,72 PS) | 2,3 kW (3,15 PS) |
| Otáčky naprázdno | 3300 min ⁻¹ | 3300 min ⁻¹ | 3300 min ⁻¹ |
| Rýchlosť reťaze | 21 m/s | 21 m/s | 22 m/s |
| Obsah nádrže | 0,26 l | 0,55 l | 0,55 l |
| Zmiešavací pomer olej pre 2-taktné motory:palivo | 1:40 | 1:40 | 1:40 |
| Nádrž na reťazový olej | 0,21 l | 0,26 l | 0,26 l |
| lišta píly Typ | Oregon Double Guard | | |
| Dĺžka rezu* | ca. 400 mm | ca. 450 mm | ca. 500 mm |
| Dĺžka lišty | ca. 460 mm | ca. 505 mm | ca. 560 mm |
| pílová reťaz Typ | Xtraguard | | |
| Rozstup reťaze / Hrúbka vodiacej pätky | 3/8" / 1,3 mm | 3/8" / 1,3 mm | 0,325" / 1,5 mm |
| Počet vodiacich pätiiek | 57 | 62 | 78 |
| Reťazové koleso: | 6 T x 3/8" | 7T x 3/8" | 7 T x 0,325" |
| Hmotnosť (netto) bez reťaze a lišty | 5,5 kg | 6,8 kg | 7,5 kg |
| Údaje o hlučnosti | | | |
| Hladina akustického tlaku L _{PA} ¹⁾ | 99 dB (A) | 99 dB (A) | 99 dB (A) |
| Nameraná hladina akustického výkonu L _{WA} ¹⁾ | 110 dB (A) | 110 dB (A) | 110 dB (A) |
| Garantovaná hladina akustického výkonu L _{WA} ²⁾ | 114 dB (A) | 114 dB (A) | 114 dB (A) |
| Používajte ochranu sluchu! | | | |
| Údaje o vibráciach | | | |
| Hodnota vibračných emisií a _v ³⁾ | 6,5 m/s ² | 7,5 m/s ² | 7,5 m/s ² |

* without claw

¹⁾ na pracovisku, Merané podľa ISO 22868, Kollisavosť K=3 dB (A),

²⁾ Merané podľa 2000/14/EC, 2005/88/EC

³⁾ Merané podľa EN ISO 22867, Kollisavosť K=1,5 m/s²

POZOR: Skutočná hladina vibrácií sa môže v závislosti na type a spôsobe použitia líšiť od hodnoty uvádzanej v týchto pokynoch.

Hladina vibrácií sa môže použiť na vzájomné porovnanie elektrických prístrojov.

Hodí sa aj na predbežné posúdenie kmitavého namáhania.

Kvôli presnému odhadu zaťaženia vibráciami počas určitej pracovnej doby by sa mala zohľadniť tiež doba, počas ktorej je prístroj vypnutý alebo beží an voľnobeh. Toto môže značne redukovať objem zaťaženia vibráciami v priebehu celej pracovnej doby.

Stanovte dodatočné bezpečnostné opatrenia pre ochranu obsluhy pred účinkami vibrácií, ako napríklad: údržba elektrického náradia a prístrojov, udržiavanie teploty rúk, organizácia pracovných procesov.



Čerpadlo použite až po pozornom prečítaní a porozumení návodu k obsluhu. Oboznámte sa s ovládacími prvkami a správnym použitím prístroja. Dodržujte všetky bezpečnostné pokyny uvedené v návode. Správajte sa zodpovedne voči tretím osobám.

Obsluha je zodpovedná za nehody či nebezpečenstvo voči tretím osobám.

Na prístroji smú pracovať len osoby, ktoré dosiahli 18 rokov. Výnimku predstavuje využitie mladistvých, ak sa toto deje počas profesijného vzdelávania s cieľom dosiahnutia zručností pod dohľadom školiteľa.

Ak máte o zapojení a obsluhu prístroja pochybnosti, obráťte sa na zákaznícky servis.

Stroj

- ① Brzda reťaze / predná ochrana rúk
- ② rukoväť
- ③ bovdenový štartér
- ④ sýtič
- ⑤ bezpečnostný spínač
- ⑥ plynová páčka
- ⑦ spínač ON/OFF
- ⑧ hrdlo pre plnenie paliva
- ⑨ hrdlo pre plnenie reťazového oleja
- ⑩ pílová reťaz
- ⑪ lišta píly

Použitie Podľa Predpisov

Reťazová píla sa smie používať len na rezanie dreva – smerom naprieč vlákien. S ohľadom na technické údaje a bezpečnostné pokyny.

Tento prístroj sa smie používať len v súlade s uvedenými predpismi. Pri nedodržaní ustanovení všeobecne platných predpisov a ustanovení z tohto návodu nie je možné výrobcu považovať za zodpovedného za škody.

⚠ Prístroj používajte iba vonku, nikdy nie v uzavretých alebo zle vetraných priestoroch.

Zvyškové nebezpečenstvá

⚠ Nebezpečenstvo úrazu!

Kontakt s pílovou reťazou môže viesť k smrteľným rezným poraneniam.

Rukami nikdy nesiahajte do pohybujúcej sa pílovej reťaze.

⚠ Nebezpečenstvo spätného nárazu!

Spätný náraz môže viesť k smrteľným rezným poraneniam.

⚠ Nebezpečenstvo popálenia!

Reťaz a vodiaca lišta sa počas prevádzky zahrievajú.

⚠ Nebezpečenstvo otravy!

Toxických výfukových plynov a olejovej pary môžu spôsobiť otravu.

Správanie v prípade núdze

Poskytnite úrazu zodpovedajúcu potrebnú prvú pomoc a privolajte čo možno najrýchlejšie kvalifikovanú lekársku pomoc. Chráňte zraneného pred ďalšími úrazmi a upokojte ho. Pre prípadnú nehodu musí byť na pracovisku vždy poruke lekárnička prvej pomoci podľa DIN 13164. Materiál, ktorý si z lekárničky vezmete, je potrebné ihneď doplniť. Ak požadujete pomoc, uveďte tieto údaje:

1. Miesto nehody, 2. Druh nehody, 3. Počet zranených, 4. Druh zranenia

Symbols



Výstraha/pozor!



Prečítajte si návod na obsluhu



Používajte ochranné okuliare!

Používajte ochranu sluchu!



Používajte ochrannú prilbu!



Používajte ochranné rukavice!



Používajte bezpečnostnú obuv s ochranou proti prerazaniu, drsnou podrážkou a ocelovou špičkou!



Noste ochranný odev s ochrannou vložkou proti prerazaniu!



Výstraha pred nebezpečným spätným nárazom



Odstup od osôb!
Dbajte na to, aby sa v nebezpečnej oblasti nikto nezdržoval.



Nebezpečenstvo požiaru: Zákaz fajčenia a otvoreného ohňa.



Pred každou prácou na prístroji vypnite motor.



Výstraha pred nebezpečným elektrickým napätím



Dávajte pozor na horľavé látky



CE symbol

Bezpečnostné Pokyny



POZOR

Prečítajte si všetky bezpečnostné pokyny a inštrukcie. Chyby pri dodržiavaní nižšie uvedených pokynov môžu viesť k zásahu elektrickým prúdom, požiaru a/alebo vážnym úrazom.

Všetky bezpečnostné pokyny a inštrukcie uschovejte na budúce použitie.

- Ak je píla v chode, všetky časti tela držte v bezpečnej vzdialenosti od nej. Pred spustením píly sa uistite, že sa pílová reťaz ničoho nedotýka. Pri práci s reťazovou pilou môže stačiť okamih nepozornosti a pílová reťaz zachytí odev alebo časti tela.
- Reťazovú pílu držte vždy svojou pravou rukou za zadnú rukoväť a svojou ľavou rukou za prednú rukoväť. Držanie reťazovej píly opačným spôsobom zvyšuje riziko úrazu a nesmie sa používať.
- Noste ochranné okuliare a chrániče uší. Ďalej sa odporúča nosiť pomôcky na ochranu hlavy, rúk a nôh. Vhodný ochranný odev minimalizuje riziko poranenia odletujúcimi trieskami a prípadného kontaktu s pílovou reťazou.
- S reťazovou pilou nepracujte na strome. Ak pracujete na strome, vzniká nebezpečenstvo úrazu.
- Dbajte vždy na bezpečný postoj a reťazovú pílu používajte len vtedy, keď stojíte na pevnom, bezpečnom a rovnom podklade. Klzký povrch alebo nestabilný podklad – napr. rebřík – môže viesť k strate rovnováhy alebo k strate kontroly nad reťazovou pilou.
- Pri rezaní vetvy, ktorá je pod napätím, počítajte s tým, že sa vetva odpruží späť. Ak sa uvoľní napätie vo vláknach dreva, vetva pod napätím môže zasiahnuť obsluhu a/alebo spôsobiť stratu kontroly nad reťazovou pilou.

- Pri rezaní podrastu a mladých stromov buďte vždy zvlášť opatrní. Tenký materiál sa môže v reťazovej pile zachytiť a udrieť vás alebo vás vyvieť z rovnováhy.
- Reťazovú pílu noste za prednú rukoväť vo vypnutom stave, s pílovou reťazou odvrátenou od vášho tela. Pri preprave alebo skladovaní reťazovej píly natiahnite na pílu vždy ochranný kryt. Pozorné zaobchádzanie s reťazovou pilou znižuje pravdepodobnosť náhodného kontaktu s bežiacou pílovou reťazou.
- Dodržujte pokyny pre mazanie, napnutie reťaze a výmenu príslušenstva. Neodborne napnutá alebo namazaná reťaz môže prasknúť alebo zvýšiť riziko spätného nárazu.
- Rukoväti udržiavajte suché, čisté a bez oleja a tuku. Rukoväti znečistené tukom či olejom sú klzké a vedú k strate kontroly.
- Režte len drevo. Reťazovú pílu nepoužívajte na práce, na ktoré nie je určená – príklad: Reťazovú pílu nepoužívajte na rezanie plastu, muriva alebo stavebných materiálov, ktoré nie sú z dreva. Použitie reťazovej píly na práce, ktoré sú v rozpore s určením, môže viesť k nebezpečným situáciám.

Príčiny a prevencia spätného nárazu:

K spätnému nárazu môže dôjsť, keď sa špička vodiacej lišty dotkne predmetu alebo keď sa drevo ohýba a pílová reťaz sa zaklíni v reze.

Kontakt so špičkou lišty môže v mnohých prípadoch viesť k tomu, že sa obsluha nečakane zakloní dozadu, v dôsledku čoho sa vodiaca lišta vyhodí hore v smere obsluhy.

Zaklinenie pílovej reťaze na hornej hrane vodiacej lišty môže lištu prudko odmrštiť späť v smere obsluhy. Každá takáto reakcia môže viesť k tomu, že stratíte kontrolu nad pilou a môžete sa vážne zraniť. Nespoliehajte sa výhradne na bezpečnostné zariadenia zabudované v reťazovej pile. Ako používateľ reťazovej píly by ste mali prijať rôzne opatrenia na to, aby ste mohli pracovať bez nehôd a úrazov.

Spätný ráz je dôsledok nesprávneho alebo chybného používania elektrického náradia. Je možné tomu zabrániť vhodnými preventívnymi opatreniami, ako je popísané nižšie:

- Držte pílu pevne oboma rukami, pričom palmami a prstami zovrite rukoväť reťazovej píly. Postavte sa telom a pažami do polohy, v ktorej budete môcť čeliť silám spätného rázu. Ak sa vykonajú vhodné opatrenia, môže obsluha ovládať sily spätného rázu. Nikdy nepúšťajte reťazovú pílu.
- Vyhnite sa abnormálnemu držaniu tela a nerežte nad výškou ramien. Tým sa zabráni náhodnému kontaktu so špičkou lišty a bude tak možná lepšia kontrola reťazovej píly v nečakaných situáciách.
- Používajte vždy výrobcom predpísané náhradné lišty a pílové reťaze. Zlé náhradné lišty a pílové reťaze môžu viesť k pretrhnutiu reťaze a/alebo spätnému nárazu.

- **Riadte sa pokynmi výrobcu na ostrenie a údržbu reťazovej pily.** Prilíši nízke obmedzovače hĺbky zvyšujú tendenciu k spätnému rázu.

Dodržujte národné predpisy a predpisy pre použitie reťazových píl.

Pri preprave dbajte na to, aby nemohlo dôjsť k úniku paliva alebo oleja.

Prach vznikajúci pri práci môže byť škodlivý zdraviu. Pri práci nosiť vhodnú ochrannú masku, aby sa nedostal do ľudského organizmu.

Ďalšie bezpečnostné pokyny

⚠ Pred každým použitím skontrolujte pevnosť a správne upevnenie všetkých skrutkových a nástrčných spojov a ľahký chod všetkých pohyblivých častí.

⚠ Je prísne zakázané demontovať, upravovať a účelovo odpájať ochranné zariadenia nachádzajúce sa na stroji, alebo naň umiestňovať cudzie ochranné zariadenia.

⚠ Nepoužívajte prístroj, ak je poškodený alebo sú chybné bezpečnostné zariadenia. Opotrebené a poškodené diely vymeňte.

Pri práci s prístrojom vždy zaistíte dostatočné osvetlenie, resp. dobré svetelné pomery.

⚠ **Pozor pri chôdzi pospiatky, nebezpečenstvo zakopnutia!**

Odstráňte okamžite z pracovného priestoru odrezané vetvy, aby sa zabránilo zraneniu.

Zapínač/vypínač a bezpečnostný spínač sa nesmú reťavať.

Údržba

⚠ Pred všetkými prácami na motore vypnite motor a vytiahnite nástrčku zapalovacej sviečky.

Opavy a práce, nepopísané v tomto návode, smie vykonať len kvalifikovaný autorizovaný personál.

Používať len originálne príslušenstvo a originálne náhradné diely.

Používajte len biologicky odbúrateľný olej na reťaze

Udržujte stroj, najmä vetracie otvory, vždy v čistom stave. Teleso stroja nikdy nečistíte prúdom vody!

Nečistite prístrojové zariadenie a jeho komponenty riedidlami, horľavými alebo toxickými kvapalinami.

Všetky pohyblivé diely ošetríte ekologickým olejom.

Po každom použití starostlivo očistíte reťaz pily a lištu. Utrite ich handrou navlhčenou v oleji, alebo ju postriekajte sprejom na ošetrovanie kovov.

Tupé, ohnuté alebo poškodené reťaze a lišta sa musia vymeniť.

Len pravidelne udržiavaný a ošetrovaný prístroj môže byť spoľahlivou pomocou. Nedostatočná údržba a

starostlivosť môže viesť k nepredvídaným nehodám a úrazom.

V prípade potreby nájdete zoznam náhradných dielov na internetovej stránke www.guede.com.

Prístroj skladujte na suchom mieste.

Záruka

Záručná lehota je 12 mesiacov pri priemyselnom použití, 24 mesiacov pre spotrebiteľa a začína dňom nákupu prístroja.

Záruka sa vzťahuje výhradne na nedostatky spôsobené chybou materiálu alebo výrobnou chybou. Pri reklamácii v záručnej lehote je potrebné priložiť originálny doklad o kúpe s dátumom predaja.

Do záruky nespadá neodborné použitie, ako napr. preťaženie prístroja, použitie násilia, poškodenie cudzím zásahom alebo cudzími predmetmi.

Nedodržanie návodu na použitie a montáž a normálne opotrebenie tiež nespadá do záruky.

Dôležité informácie pre zákazníka

Upozorňujeme, že vrátenie počas záručnej lehoty alebo i po záručnej lehote je potrebné zásadne vykonať v originálnom obale. Týmto opatrením sa účinne zabráni zbytočnému poškodeniu pri doprave a často spornému vybaveniu. Prístroj je optimálne chránený len v originálnom obale, a tým je zaistené plynulé spracovanie.

Servis

Máte technické otázky? Reklamáciu? Potrebujete náhradné diely alebo návod na obsluhu? Na našej domovskej stránke www.guede.com vám v oddiele Servis pomôžeme rýchlo a nebyrokraticky. Pomôžte nám, prosím, aby sme mohli pomôcť vám. Aby bolo možné váš prístroj v prípade reklamácie identifikovať, potrebujeme sériové číslo, objednávacie číslo a rok výroby. Všetky tieto údaje nájdete na typovom štítku. Aby ste mali tieto údaje vždy poruke, zapíšte si ich, prosím, dole.

Sériové číslo:

Objednávacie číslo:

Rok výroby:

Tel.: +49 (0) 79 04 / 700-360

Fax: +49 (0) 79 04 / 700-51999

E-Mail: support@ts.guede.com

Plán prehliadok a údržby

| | | |
|--|---|---|
| Všeobecne | <p>Celá píla</p> <p>Plastové teleso</p> <p>Píllová reťaz</p> <p>Lišta píly</p> <p>Reťazové koleso</p> <p>Brzda reťaze</p> <p>spojka</p> | <p>Pravidelne čistite vonkajšiu časť.</p> <p>Nechajte pravidelne skontrolovať v autorizovanej dielni.</p> <p>Skontrolujte praskliny a trhliny.</p> <p>Nechajte pravidelne naostriť.</p> <p>Pravidelne čistite.</p> <p>Pravidelne čistite.</p> <p>Pravidelná kontrola funkcie.</p> <p>Pravidelná kontrola funkcie. (Reťaz sa nemôže na voľnobeh pohybovať).</p> |
| Pred každým uvedením do prevádzky | <p>Píllová reťaz</p> <p>Lišta píly</p> <p>Mazanie reťaze</p> <p>Brzda reťaze</p> <p>Dobehová brzda</p> <p>Spínač ON/OFF</p> <p>Uzáver olejovej nádrže</p> | <p>Skontrolujte poškodenie a ostrosť.</p> <p>Skontrolujte napnutie reťaze.</p> <p>Kontrola funkcie.</p> <p>Kontrola funkcie.</p> <p>Kontrola funkcie.</p> <p>Kontrola funkcie.</p> <p>Skontrolujte tesnosť.</p> <p>Pri poškodení nechajte opraviť v autorizovanej dielni.</p> |
| Po každom vypnutí z prevádzky | <p>Lišta píly</p> <p>Úchytka lišty</p> | <p>Vyčistite otvor pre nalievanie oleja.</p> <p>Vyčistite, predovšetkým vodiacu olejovú drážku.</p> |
| Uloženie | <p>Nádrž na reťazový olej</p> <p>Píllová reťaz / Lišta píly</p> <p>Celá píla</p> | <p>Vypustite.</p> <p>Odmontujte, vyčistite a zľahka namažte olejom. Vyčistite vodiacu drážku lišty píly.</p> <p>Vyčistenú a ošetrenú pílu uložte bezpečne v suchej miestnosti – mimo dosahu detí.</p> <p>Po dlhodobejšom skladovaní nechajte elektrickú pílu skontrolovať v autorizovanej dielni (zvyšný olej môže zoživičnatiť a upchať ventil olejového čerpadla)</p> |

Vyhľadávanie porúch

| Porucha | Príčina | Odstránenie poruchy |
|---|--|--|
| Motor neštartuje | <ol style="list-style-type: none"> 1. Prevádzkový spínač dajte do polohy „OFF“ 2. Prázdna nádrž 3. „Presatý“ motor 4. Znečistená zapalovacia sviečka, (zvyšky uhlíkov na elektródach), príliš veľká vzdialenosť elektród 5. Znečistený karburátor, znečistené dýzy karburátora 6. Chybná nástrčka sviečky, chybný zapalovací kábel 7. Chýba zapalovacia iskra | <ol style="list-style-type: none"> 1. Prevádzkový spínač dajte do polohy „ON“ 2. Natankujte plnú nádrž 3. Uberte plyn, niekoľkokrát naštartujte, v prípade nutnosti zapalovaciu sviečku vymontujte, vyčistite a osušte 4. Sviečku vyčistite, skontrolujte tepelnú hodnotu sviečky, sviečku príp. vymeňte, nastavte 0,6 – 0,8 mm 5. V Karburátor nechajte vyčistiť, vyfúkať v autorizovanej dielni 6. Nechajte vymeniť v autorizovanej dielni. 7. Skontrolujte skratovací gombík, kábel a zapalovací modul, príp. nechajte vymeniť v autorizovanej dielni, nechajte nastaviť škárový rozmer (0,3 – 0,4 mm). |
| Motor beží na volnobeh príliš rýchlo | <ol style="list-style-type: none"> 1. Studený motor | <ol style="list-style-type: none"> 1. Pomaly zahrievajte, príp. trochu privrite sýtič. |
| Motor nepodáva maximálny výkon | <ol style="list-style-type: none"> 1. Znečistená zapalovacia sviečka, (zvyšky uhlíkov na elektródach), príliš veľká vzdialenosť elektród 2. Znečistený karburátor, znečistené dýzy karburátora 3. Znečistený karburátor, znečistené dýzy karburátora 4. Výfuk, výfukový kanál valca 5. Netesný tesniaci krúžok v kľukovej skrini 6. Opotrebované valce, piesty, piestne krúžky 7. Zlá zmes paliva (príliš veľa oleja) 8. Zlé zapalovanie | <ol style="list-style-type: none"> 1. Sviečku vyčistite, skontrolujte tepelnú hodnotu sviečky, sviečku príp. vymeňte, nastavte 0,6 – 0,8 mm 2. Karburátor nechajte vyčistiť, vyfúkať v autorizovanej dielni 3. Vyčistite 4. Výfuk nechajte demontovať a vyčistiť v autorizovanej dielni, nechajte odstrániť zvyšky uhlíkov. 5. Nechajte vymeniť v autorizovanej dielni. 6. Valce, piesty a piestne krúžky nechajte vymeniť v autorizovanej dielni, valce nechajte zabrusiť s presahom a nechajte namontovať piest nadmernej veľkosti. 7. Natankujte podľa návodu 8. Škárový rozmer zapalovacieho modulu (0,3 – 0,4 mm) nechajte nastaviť v autorizovanej dielni. |
| Motor nie je možné vypnúť | <ol style="list-style-type: none"> 1. Svetlosivá sviečka so stopami spálenia (tavné perly) 2. Zvyšky uhlíkov v spaľovacom priestore | <ol style="list-style-type: none"> 1. Namontujte sviečku s vyššou tepelnou hodnotou. 2. Hlavu valca, dno piesta a kanály valca nechajte vyčistiť v autorizovanej dielni. |

Műszaki Adatok

| Motoros láncfűrész | KS 400-41 | KS 450-46 | KS 500-55 |
|--|------------------------|------------------------|------------------------|
| Megrend.szám | 94883 | 94886 | 94889 |
| Tartalom | 41 cm ³ | 46 cm ³ | 56 cm ³ |
| Max. teljesítmény 2 ütemű motor | 1,5 kW (2,05 PS) | 2,0 kW (2,72 PS) | 2,3 kW (3,15 PS) |
| Üresjárat fordulatszám | 3300 min ⁻¹ | 3300 min ⁻¹ | 3300 min ⁻¹ |
| A lánc sebessége | 21 m/s | 21 m/s | 22 m/s |
| Tartály köbtartalma | 0,26 l | 0,55 l | 0,55 l |
| Az olaj keverési aránya 2 ütemű motorokhoz: üzemanyag | 1:40 | 1:40 | 1:40 |
| A láncolaj tartálya | 0,21 l | 0,26 l | 0,26 l |
| fűrészléc Típus | Oregon Double Guard | | |
| Vágási hossz* | ca. 400 mm | ca. 450 mm | ca. 500 mm |
| A léc hossza | ca. 460 mm | ca. 505 mm | ca. 560 mm |
| fűrészlánc Típus | Xtraguard | | |
| A vezető talp része / Vastagsága | 3/8" / 1,3 mm | 3/8" / 1,3 mm | 0,325" / 1,5 mm |
| A vezető talpak száma | 57 | 62 | 78 |
| Lánckerék: | 6 T x 3/8" | 7T x 3/8" | 7 T x 0,325" |
| Tömegsúly (nettó) lánc és léc nélkül | 5,5 kg | 6,8 kg | 7,5 kg |
| Zajártalom adatok | | | |
| akusztikus nyomás szint L _{PA} ¹⁾ | 99 dB (A) | 99 dB (A) | 99 dB (A) |
| Mért akusztikus teljesítményszint L _{WA} ¹⁾ | 110 dB (A) | 110 dB (A) | 110 dB (A) |
| Garantált akusztikus teljesítményszint L _{WA} ²⁾ | 114 dB (A) | 114 dB (A) | 114 dB (A) |
| Hallásvédő eszköz használata ajánlott! | | | |
| Rezgésártalom adatok | | | |
| Rezgés emisszió érték a _h ³⁾ | 6,5 m/s ² | 7,5 m/s ² | 7,5 m/s ² |

* without claw

¹⁾ a munkahelyen, mérve... szerint ISO 22868, K bizonytalanság=3 dB (A),

²⁾ mérve... szerint 2000/14/EC, 2005/88/EC

³⁾ mérve... szerint EN ISO 22867, K bizonytalanság=1,5 m/s²

FIGYELMEZTETÉS: A rezgésszint az elektromos szerszám használatának megfelelően változni fog, és némely esetben meghaladhatja az útmutatókban megadott értéket.

A vibráció szintje felhasználható az egyes elektromos berendezések összehasonlítására

Az érték alkalmas a vibrációs terhelés felbecsülésére is.

A vibrációs terhelés pontos meghatározásához, a munkaidő bizonyos szakaszában, azokat az időket is figyelembe kell venni, amikor a készülék ki van kapcsolva, vagy bár működik, de ténylegesen nem dolgoznak vele. Ez a teljes munkaidőre vonatkozó vibrációs terhelést lényegesen lecsökkentheti.

Vezessen be kiegészítő biztonsági intézkedéseket a ő személy, vibráció elleni védelmére, pl: az elektromos szerszámok és berendezések műszaki karbantartása, a kezek melegen tartása, s a munkafolyamatok szervezése.



Csak azután használja a szivattyút, miután figyelmesen elolvasta és megértette a kezelési útmutatót. Ismerkedjen meg az irányító elemekkel és a berendezés szabályszerű használatával! Tartsa be a biztonsági utasításokat. Viselkjen figyelmesen harmadik személyel szemben.

A kezelő személy felelős a balesetekért és a harmadik személy biztonságáért.

A géppel kizárólag 18 éven felüli személyek dolgozhatnak. Kivételt képez a fiatalokúak foglalkoztatása szakképzés alatt az oktató felügyelete mellett szakképzettség elsajátítása érdekében.

Az esetben, ha a gép bekapcsolásával és kezelésével kapcsolatban kételyei támadnak, forduljon a szervizszólgálatához.

Gép

- ① Láncfék/ a kezek első védelme
- ② fogantyú
- ③ bowden startör
- ④ szivató
- ⑤ biztonsági kapcsolat
- ⑥ gázkar
- ⑦ ON/OFF kapcsoló
- ⑧ üzemanyag töltő garat
- ⑨ láncolaj töltő garat
- ⑩ fűrészlánc
- ⑪ fűrészléc

Rendeltetés szerinti használat

Az láncfűrész kizárólag fafűrészelésre használható – rostirányra merőlegesen. Tekintettel a műszaki adatokra és biztonsági rendelkezésekre.

A készüléket kizárólag az alábbiakban leírtaknak megfelelően szabad használni. Ebben az utasításban foglalt általánosan érvényes előírások mellőzése következtében beállt károkért a gyártó nem felelős

⚠ A gépet kinti környezetben használja. Tilos a használata zárt, vagy rosszul szellőztethető térésekben

Maradékveszélyek

⚠ Sebesülés veszély!

A fűrészlánccal való kapcsolat halálos vágási sérülésekhez vezethet.

Tilos kézzel megérinteni a mozgó fűrészlánccot

⚠ Visszacsapódás veszélye!

A visszacsapódás halálos vágási sérülésekhez vezethet.

⚠ Egési sebesülések veszélye!

A lánc és a vezető lécs munka alatt felmelegszenek

⚠ Fennáll a mérgezés!

Mérgező kipufogó füst és gőzök okozhat mérgezést.

Viselkedés kényszerhelyzetben

Igyekezzen a balesetnek megfelelően elsősegélyt nyújtani, s minél hamarabb biztosítson be orvosi segítséget. A sebesültet nyugtassa meg, s védje további balesettől. Az esetleges balesetek miatt a munkahelyen, a DIN 13164 norma követelménye szerint, mindig legyen kéznél, elsősegély nyújtáshoz, kézi patika. Amit, szükség esetén, a kézi patikából kivesz, azonnal pótolja vissza. Ha segítségre van szüksége, tüntesse fel az alábbi adatokat:

1. A baleset színhelye, 2. A baleset típusa, 3. A sebesültek száma, 4. A sebesülések típusa

SymbolySymboly



Figyelmeztetés/vigyázz!!



Használat előtt olvassa el a használati utasítást!



Viseljen védő szemüveget
Hallásvédő eszköz használata ajánlott!



Viseljen védő sisakot



Viseljen védő munkakesztyűket



Viseljen biztonsági munkacipőt átvágás elleni védelemmel, érdes talppal és acél orral!



Viseljen vágás elleni védő betéttel ellátott védő munkaruhát



Figyelmeztetés veszélye visszacsapódásra



Személyektől való távolság!
Ügyeljen arra, hogy senki ne tartózkodjon a veszélyes területen



Tűzveszély: Tilos a dohányzás és nyílt láng használata



A gépen végzendő munkák előtt kapcsolja ki a motort.



Vigyázz! Magas feszültség!



Figyelmeztetés tűzveszélyes anyagokra



CE jelzet

Biztonsági Tudnivalók



FIGYELMEZTETÉS

Olvassa el az összes biztonsági utasítást és rendelkezést. Az alábbi utasítások hibás betartása áramütés, tűz és/vagy súlyos balesetveszélyt jelent.

A jövőbeni újraolvasáshoz őrizzen meg minden biztonsági utasítást és rendelkezést.

- Az esetben, ha a láncfűrész működik, tartsa testét biztonságos távolságban. A láncfűrész bekapcsolása előtt győződjön meg arról, hogy a fűrészlánc semmihez sem ér hozzá. A láncfűrészsel való munka közben elég egy pillanat figyelmetlenség, s a fűrészlánc bekaphatja a ruháját, vagy egyes testrészeit.
- A láncfűrész, a hátsó fogantyúnál fogva, tartsa jobb kézzel, s bal kezével tartsa az első fogantyút. Tilos a láncfűrész fordított módon tartani, ezzel növeli a sebesülés veszélyét.
- Viseljen védő szemüveget és fülvédő berendezést. Ajánlatos feje, kezei és lábai védelmére szolgáló segédeszközöket viselni. Megfelelő munkaruha minimalizálja az elhajított darabok, s a fűrészláncsal való kapcsolat által kiváltott sebesüléseket.
- Tilos a láncfűrészsel fákon dolgozni, így ugyanis balesetveszély fenyeget.
- Ügyeljen biztonságos testtartására, a láncfűrész kizárólag abban az esetben használja, ha szilárd, biztonságos, egyenes alapon áll. Csúszós, vagy nem stabil alapot – pl. létra – egyensúlyvesztéséhez vezethet, melynek eredményeként elvesztheti a láncfűrész feletti uralmát.
- Kifeszült gally vágása esetén számítson arra, hogy a gally visszaugrik. Az esetben, ha a farostokban felszabadul feszültség, a gally megütheti a kezelő személyt, vagy elvesztheti a láncfűrész feletti uralmát.

- Az aljnövényzet és fiatal fák vágásánál legyen nagyon óvatos. A vékony faanyag beakadhat a láncfűrészbe, megütheti a kezelő személyt, aki elvesztheti egyensúlyát.
- A láncfűrész az első fogantyúnál fogva, kikapcsolt állapotban vigye, a fűrészlánc testétől elfordított állapotban legyen. A láncfűrész szállítása, vagy raktározása alatt, minden esetben szerelje rá a láncfűrészre a védő burkolatot. A láncfűrészsel való óvatos manipuláció csökkenti a működő fűrészláncsal való véletlen érintkezést.
- Tartsa be a kenésre, láncfeszítésre és a kellekék cseréjére vonatkozó utasításokat. Laikusan kifestített, vagy olajozott lánc elszakadhat, vagy növelheti a visszacsapás veszélyét.
- A fogantyút tartsa tiszta, száraz, olajmentes állapotban. A zsíradékkal szennyezett fogantyú csúszós, ami a gép feletti uralom elvesztéséhez vezet.
- Kizárólag faanyagot vágjon. A láncfűrész rendeltetése szerint használja – pl. tilos a használata műanyag, falanyag, vagy építészeti anyagok vágására, melyek nem fából vannak. A láncfűrész használata olyan munkákhoz, melyek rendeltetésével ellentétben állanak, veszélyes helyzetekhez vezethet.

A visszacsapás okai és megelőzése:

Visszacsapás az esetben állhat be, ha a vezetőlc csúcsa hozzá ér a vágandó tárgyhoz, vagy a faanyag elmozdul és a fűrészlánc beszorul a vágásba.

A vezetőlc csúcsával való kontaktus több esetben ahhoz vezethet, hogy a kezelő személy váratlanul hátradől, aminek eredményeként a vezetőlc ki lesz dobva felfelé, a kezelő személy irányába.

A beakadt fűrészlánc a vezetőlc felső élén hirtelen visszacsapódhat a kezelő személy felé. Minden ilyen reakció eredményeként, elvesztheti a láncfűrész feletti uralmát és súlyosan megsebesülhet.

Nem elég a láncfűrészbe szerelt biztonsági berendezésre számítani. Ön, a láncfűrész kezelője, olyan intézkedéseket vezessen be, hogy balesetek és sebsülések nélkül dolgozhasson. A visszacsapás a villamos szerszám megfelelően, vagy hibás használatának az eredménye.

A visszaütés az elektromos szerszámok helytelen használatának következménye. Az alábbi megelőző intézkedésekkel kerülhető el:

- A hüvelykujjaival és ujjaival megmarkolva a láncfűrész markolatát tartsa két kézzel a fűrész. A testét és karját olyan helyzetben tartsa, hogy ellenálljanak a visszaütésnek. Megfelelő intézkedések fogantatosítása esetén a kezelőszemélyzet képes ellenőrizni a visszaütés erőhatásait. Soha ne ejtse le a láncfűrész.
- Kerülje ki az abnormális testtartást, ne vágjon a vállainál nagyobb magasságban. Így megelőzi a vezetőlc csúcsának véletlen megérintését és a véletlenül beállt helyzetekben jobban uralkodhat a láncfűrészen.

- **Kizárólag a gyártó által előírt pót vezetőlécet és fűrészláncot használjon.** Megfelelőtlen pót vezetőléc és fűrészlánc használata a lánc elszakadásához/vagy visszacsapásához vezethet.
- **Tartsa be a láncfűrész gyártójának karbantartására és tisztításra vonatkozó utasításait.** A túlságosan alacsony mélység-ütőközőknek köszönhetően a szerszám fokozottan hajlamos a visszaütésre.

Tartsa be a láncfűrészre vonatkozó helyi előírásokat és a használati utasításokat.

Szállítás alatt ügyeljen arra, nehogy kifolyjon az olaj, vagy az üzemanyag

A munka során keletkező por gyakran egészségre káros, ezért ne kerüljön a szervezetbe. Hordjon e célra alkalmas porvédőmaszkot.

Egyéb biztonsági utasítások

⚠ Minden használatba vétel előtt ellenőrizze le az összes csavarkötés és dugókulcsos kötés megfelelő felfekvését, továbbá a gép biztonsági berendezéseit, illetve hogy minden mozgó alkatrész könnyen jár.

⚠ A lehető legszigorúbban tilos leszerelni, átalakítani vagy eltulajdonítani a gépen található védő- és biztonsági elemeket, továbbá a gépre idegen védelemeket szerelni.

⚠ Soha ne használja a gépet, ha sérült, vagy meghibásodtak a biztonsági berendezései. Az elkopott és sérült részeket cserélje ki.

A géppel folytatott munkavégzés során biztosítson megfelelő fényforrást ill. látási viszonyokat.

⚠ **Óvatosan hátráljon, felbukás veszélye!**

Járjon! Ne fusson!

Az akku behelyezése előtt győződjön meg róla, hogy a készülék kikapcsolt állapotú.

Karbantartás

⚠ A motoron végzendő munkák előtt kapcsolja ki a motort és távolítsa el a gyújtógyertya dugaszát.

Javításokat és azokat a munkákat, melyeket a használati utasítás nem tartalmaz, kizárólag autorizált szakemberek végezhetnek!

Csak eredeti tartozékokat és eredeti pótalkatrészeket alkalmazzon!

Kizárólag biológiailag lebontható láncolajat használjon

Tartsa mindig tisztán a gépet, különösen pedig a szellőző nyílásokat. Soha ne tisztítsa a gépházat vízsugárral!

Ne tisztítsa a gépet és annak tartozékait oldószerrel, gyúlékony vagy mérgező anyagokkal, csak egy megnedvesített rongyot használjon, miután ellenőrizte hogy a gép áramtalanítva van.

A gép mozgó részeit kenje be olyan olajjal, mely nincs káros hatással a környezetre!

Minden használatot követően gondosan tisztogassa meg a láncot és a vezetőlécet. Törölje át olajjal átitatott ruhadarabbal, vagy permetezze be fémek ápolására alkalmas spray-vel.

A tompa, elgörbült vagy sérült láncot és vezetőlécet haladéktalanul ki kell cserélni.

Kizárólag rendszeresen karbantartott és kezelt gép lehet megbízható segédeszköz. Elégtelen karbantartás és kezelés előre nem látható balesetekhez és sérülésekhez vezethet.

Szükség esetén nézze meg a pótalkatrész listát a www.guede.com honlapon

A szerszámot száraz helyen tárolja.

Jótállás

Jótállás időtartama 12 hónap ipari használat esetén, fogyasztó esetén 24 hónap, jótállás a készülék megvétele napján kezdődik.

A jótállás kizárólag az anyagi, vagy gyártási hibákból eredő elégtelenségekre vonatkozik. Reklamáció esetén fel kell mutatni az eredeti, a vásárláskor kapott, s a vásárlás dátumával ellátott iratot.

A jótállás nem vonatkozik a géppel való szaktalan használat következtében bekövetkező hibákra, pl. a gép túlterhelése, erőszakos használata, vagy idegen tárgyakkal való megrongálódása. A használati utasítás mellőzése következményeire, szerelési és szokásos, normális elhasználódásra sem vonatkozik a jótállás.

Fontos információk az ügyfél részére

Felhívjuk a felhasználó figyelmét, hogy mind a jótállási időben, mind annak lejártát követően visszaadásra kizárólag az eredeti csomagolásban kerülhet sor. Ezek hatékonyan megelőzhetők a berendezés szállítás közbeni megsérülése, illetve a vitás reklamációs esetek. A készüléket az eredeti csomagolása optimálisan óvja, és így biztosított a reklamációs igény mielőbbi feldolgozása.

Gyártási szám:

Megrendelési szám

Gyártási év:

Tel.: +49 (0) 79 04 / 700-360

Fax: +49 (0) 79 04 / 700-51999

E-Mail: support@ts.guede.com

Szervíz

Vannak kérdései? Reklamáció? Szüksége van pótalkatrészekre, vagy használati utasításra? Honlapunkon a www.guede.com címen szervíz terén gyorsan, bürokráciát kizárva segítségére leszünk. Kérem, segítsen, hogy segíthessünk. Hogy gépét reklamáció esetén identifkálhassuk, szükségünk van a gyártási számra, a szortiment tételszámára és a gyártási évre. Ezek az adatok fel vannak tüntetve a típus címken. Hogy mindig kéznél legyenek, kérem, jegyezze fel az lábbiakban.

Gépszemle és karbantartási terv

| | | |
|---|---|--|
| Általánosan | Az egész fűrészből Műanyag test Fűrészlánc Fűrészléc Lánckerék Láncfék Láncfék csatlakozó | A belső részt rendszeresen tisztítsa Rendszeresen ellenőriztesse autorizált műhelyben Ellenőrizze a repedéseket és a szakadásokat Rendszeresen éleztesse meg. Rendszeresen tisztítsa Rendszeresen tisztítsa A funkció rendszeres ellenőrzése A funkció rendszeres ellenőrzése (A lánc, a szabadfutásra nem mozog). |
| Minden üzembehelyezés előtt | Fűrészlánc Fűrészléc Lánckenés Láncfék Lejárási fék ON/OFF kapcsoló Az olajtartály kupakja | Ellenőrizze a károsodást és az élességet. Ellenőrizze a lánc feszültségét Ellenőrizze a funkciót Ellenőrizze a funkciót Ellenőrizze a funkciót Ellenőrizze a funkciót Ellenőrizze a tömítettségét Károsodás esetén autoizált műhelyben javíttassa meg. |
| Minden üzemből való kiiktatás után | Fűrészléc Léctartó berendezés | Tisztítsa ki az olajtöltő garatot Elsősorban a vezető olajhorony tisztítsa ki. |
| Tárolás | A láncolaj tartálya Fűrészlánc / Fűrészléc Az egész fűrészből | Engedje ki Szerelje le, tisztítsa ki és finoman olajozza meg Tisztítsa ki a fűrészléc vezető hornyát A kitisztított és karbantartott fűrészt helyezze el biztonságosan száraz helységbe, ahová nem juthatnak gyerekek. Az elektromos fűrészt, hosszabb ideig tárolás után, ellenőriztesse autorizált műhelyben (a maradék olaj elgyantásodik és bedugaszolja az olajszivattyú szeleptét) |

Üzemzavarok kikeresése

| Üzemzavar | Ok | Hiba elhárítása |
|---|---|---|
| A motor nem startol | <ol style="list-style-type: none"> 1. A kapcsolót tegye „OFF” helyzetbe 2. Üres tartály 3. „Túltelített” motor 4. Szennyezett gyújtógyertya (az elektródokon szénmaradékok), s az elektródok távolsága túlságosan nagy. 5. Szennyezett karburátor, szennyezett karburátor szűrőfeje. 6. A gyújtógyertya dugasza és a gyújtó kábel hibás 7. Nincs gyújtó szikra | <ol style="list-style-type: none"> 1. A kapcsolót tegye „ON” helyzetbe 2. Töltse tele a tartályt 3. Vegye le a gáza, néhányszor startoljon, szükség esetén szerelje ki a gyújtógyertyát, tisztítsa ki és szárítsa meg 4. A gyertyát tisztítsa ki, ellenőrizze a gyertya hőértékét, a gyertyát szükség esetén cserélje ki, s állítsa be az elektródok távolságát 0,6-0,8mm-re. 5. VA karburátort hagyja kitisztítani és kifuvatni autorizált műhelyben 6. Cseréltesse ki autorizált műhelyben 7. Ellenőrizze a rövidzárlatos gombot, a kábelt, a bekapcsoló modult, szükség esetén cseréltesse ki autorizált műhelyben, s állítsa be a hézagméretet (0,3-0,4 mm). |
| A motor a szabadfutásra túlságosan gyorsan fut | <ol style="list-style-type: none"> 1. Hideg motor | <ol style="list-style-type: none"> 1. Lassackán melegítse, esetleg kissé nyissa ki a szivatót. |
| A motor nem nyújt maximális teljesítményt. | <ol style="list-style-type: none"> 1. Szennyezett gyújtógyertya (az elektródokon szénmaradékok), s az elektródok távolsága túlságosan nagy. 2. Szennyezett karburátor, szennyezett karburátor szűrőfeje. 3. Szennyezett karburátor, szennyezett karburátor szűrőfeje. 4. Kipufogó cső, a henger kipufogó csatornája 5. A forgatószekrény tömítő gyűrűje nem tömít. 6. Elkopott hengerek, dugattyúk, dugattyú gyűrűk 7. Az üzemanyag keverék nem megfelelő (túlságosan sok az olaj) 8. Rossz begyújtás | <ol style="list-style-type: none"> 1. A gyertyát tisztítsa ki, ellenőrizze a gyertya hőértékét, a gyertyát szükség esetén cserélje ki, s állítsa be az elektródok távolságát 0,6-0,8mm-re. 2. A karburátort hagyja kitisztítani és kifuvatni autorizált műhelyben 3. Tisztítsa ki 4. A kipufogó csövet szereltesse le, tisztítsa ki autorizált műhelyben, távolítsa el a szénmaradékokat. 5. Cseréltesse ki autorizált műhelyben 6. A hengereket, dugattyúkat, dugattyú gyűrűket cseréltesse ki autorizált műhelyben, a hengert köszörültesse ki túlfedéssel és szereltesse be nagyméretű dugattyút. 7. Tankoljon az utasítás szerint 8. A begyújtó modul hézagméretét (0,3-0,4 mm) állítsa be autorizált műhelyben |
| A motort nem lehet kikapcsolni | <ol style="list-style-type: none"> 1. Világos szürke gyertya égési nyomok (olvadó biztosíték) 2. Szénmaradékok az égési térségben | <ol style="list-style-type: none"> 1. Szereljen be magasabb hőértékű gyertyát 2. A hengerfejet, a dugattyú alját és a henger csatornát tisztítsa ki autorizált műhelyben |

Tehnični podatki

| Motorna verižna žaga | KS 400-41 | KS 450-46 | KS 500-55 |
|---|------------------------|------------------------|------------------------|
| Kataloška številka: | 94883 | 94886 | 94889 |
| Vsebina | 41 cm ³ | 46 cm ³ | 56 cm ³ |
| Zmogljivost maks. 2-taktni motor | 1,5 kW (2,05 PS) | 2,0 kW (2,72 PS) | 2,3 kW (3,15 PS) |
| Število vrtljajev pri delovanju brez obremenitve | 3300 min ⁻¹ | 3300 min ⁻¹ | 3300 min ⁻¹ |
| Hitrost verige | 21 m/s | 21 m/s | 22 m/s |
| Vsebina rezervoarja | 0,26 l | 0,55 l | 0,55 l |
| Mešalno razmerje olja za 2-taktne motorje: gorivo | 1:40 | 1:40 | 1:40 |
| Rezervoar za verižno olje | 0,21 l | 0,26 l | 0,26 l |
| meč žage Tip | Oregon Double Guard | | |
| Dolžina rezanja* | ca. 400 mm | ca. 450 mm | ca. 500 mm |
| Dolžina verižne letve | ca. 460 mm | ca. 505 mm | ca. 560 mm |
| veriga žage Tip | Xtraguard | | |
| Delec / Debelina vodilnega podstavka | 3/8" / 1,3 mm | 3/8" / 1,3 mm | 0,325" / 1,5 mm |
| Število vodilnih podstavkov | 57 | 62 | 78 |
| Verižno kolo: | 6 T x 3/8" | 7T x 3/8" | 7 T x 0,325" |
| Neto teža brez verige in meča | 5,5 kg | 6,8 kg | 7,5 kg |
| Podatki o hrupnosti | | | |
| Akustični tlak L _{pA} ¹⁾ | 99 dB (A) | 99 dB (A) | 99 dB (A) |
| Zajamčena ravan akustične zmogljivosti L _{WA} ¹⁾ | 110 dB (A) | 110 dB (A) | 110 dB (A) |
| Zajamčena ravan akustične zmogljivosti L _{WA} ²⁾ | 114 dB (A) | 114 dB (A) | 114 dB (A) |
| Uporabljajte zaščito za sluh | | | |
| Podatki o vibraciji | | | |
| Vrednost emisij, nastalih pri vibriranju a _h ³⁾ | 6,5 m/s ² | 7,5 m/s ² | 7,5 m/s ² |

* without claw

¹⁾ na delovnem mestu, Izmerjeno po ISO 22868, Nihanje K=3 dB (A),

²⁾ Izmerjeno po 2000/14/EC, 2005/88/EC

³⁾ Izmerjeno po EN ISO 22867, Nihanje K=1,5 m/s²

OPOZORILO: Dejanska ravan vibracij se lahko razlikuje glede na tip in način uporabe od parametrov, ki so navedeni v teh napotkih.

Nivo vibracij se lahko uporabi za medsebojno primerjavo električnih naprav.

Služi za približno presojo obremenitve z vibracijami.

Zaradi bolj natančnih rezultatov pri ugotavljanju obremenitev z vibracijami, je potrebno v času uporabe upoštevati tudi čas, kadar je naprava izklopljena oz. čas, kadar deluje, vendar se ne uporablja. To lahko občutno zniža stopnjo obremenitve z vibracijami v času uporabe naprave.

Določite dopolnilne varnostne ukrepe za zaščito uporabnika pred učinkom vibriranja kot npr.: tehnično vzdrževanje električnega orodja in naprav, skrb za pravilno tople roke, organiziranje delovnega procesa itd..



Uporabljajte napravo šele, ko natančno preberete in dojamete to navodilo za uporabo. Seznanite se z nastavitvami in s pravilno uporabo naprave. Upoštevajte varnostne napotke, ki so navedeni v tem navodilu. Obnašajte se odgovorno napram drugim osebam.

Uporabnik odgovarja za morebitne škode ali nevarnosti tretjih oseb.

Mladoletniki lahko uporabljajo napravo, ko dopolnijo 18. leto starosti. Izjema so mladoletniki, ki se kot vajenci udeležijo del z namenom, da se naučijo pravilne uporabe; morajo pa biti pod stalnim nadzorom učitelja.

Za morebitna vprašanja glede priključitve ali načina uporabe naprave, se obrnite na proizvajalca (ali na njegov servisni center).

Stroj

- ① Zavora verige / sprednji ščitnik za roke
- ② ročaj
- ③ vlečni zaganjač
- ④ čok
- ⑤ Varnostno stikalo
- ⑥ ročica za plin
- ⑦ stikalo ON/OFF
- ⑧ odprtina za dolivanje goriva
- ⑨ odprtina za dolivanje verižnega olja
- ⑩ veriga žage
- ⑪ meč žage

Uporaba v skladu z namenom

Verižna žaga s polnilno se lahko uporablja za žaganje lesa – prečno preko vlaken. Z ozirom na tehnične podatke in varnostne napotke.

Napravo lahko uporabljate le v naveden namen. Proizvajalec ne odgovarja za škode in posledice, ki bi nastale zaradi neupoštevanja splošno veljavnih predpisov in določil v tem navodilu za uporabo.

⚠ Napravo uporabljajte samo na prostem, nikoli pa ne v zaprtih ali slabo prezračenih prostorih.

Sekundarne nevarnosti

⚠ Nevarnost poškodb!

Stik z delujočo verigo žage je smrtno nevaren. Nikoli se z rokami ne dotikajte premične žagine verige.

⚠ Nevarnost povratnega sunka!

Povratni sunki lahko pripeljejo do smrtnih poškodb zaradi vreznin.

⚠ Nevarnost opeklin!

Veriga in meč se med delovanjem pregrevata.

⚠ Nevarnost zastrupitve!

Strupenih izpušnih plinov in oljnih par lahko povzroči zastrupitev.

Ukrepi v zasilnih primerih

Poškodovani osebi začnite čimprej dajati ustrezno prvo pomoč in pokličite zdravnika specialista v najkrajšem možnem času. Zavarujte jo pred drugimi nevarnostmi in jo pomirite. Zaradi reševanja morebitnih nezgodnih situacij, mora biti na delovnem mestu vedno prisotna omarica ali škatla prve pomoči, v skladu z DIN 13164. Material, potreben za prvo pomoč, ki ga porabite, takoj dopolnite z novim. Če potrebujete strokovno pomoč, izpolnite prosim sledeče podatke: 1. Kraj nezgode, 2. Vrsta nezgode, 3. Število ranjenih oseb, 4. Vrsta poškodb

Simboli



Opozorilo/previdno!



Preberite navodilo za uporabo!



Uporabljajte zaščitna očala!
Uporabljajte zaščito za sluh



Uporabljajte zaščitno čelado!



Uporabljajte zaščitne rokavice!



Uporabljajte varnostne čevlje z zaščito proti vrezninam, nedrsečim podplatom in z jeklenim sprednjim delom čevlja!



Uporabljajte zaščitno obleko z vložki za zaščito proti vrezninam!



Opozarja na nevarnost povratnega sunka!



Varnostna razdalja oseb!
Poskrbite, da v delovnem prostoru stroja nihče ne stoji.



Nevarnost požara.: Kajenje in uporaba odprtega ognja sta prepovedana.



Pred vsakim poseganjem v napravo ugasnite motor.



Opozorilo pred nevarnostjo električnega udara.



Opozorilo pred vnetljivimi snovmi



Simbol CE

Varnostni Napotki



OPOZORILO

Natančno preberite vse varnostne napotke in vsebino tega navodila. Napake ob upoštevanju spodaj navedenih napotkov lahko povzročijo električni udar, požar in/ali hude poškodbe.

Vse varnostne napotke in priporočila shranite na varno za kasnejšo rabo.

- Kadar žaga deluje, vse dele telesa držite v varni razdalji od nje. Pred zagonom naprave se prepričajte, če se veriga žage ničesar ne dotika. Pri delu z verižno žago zadostuje trenutek nepazljivosti, da se del obleke ali telesa zatakne za verigo.
- Verižno žago držite vedno z desno roko za zadnji ročaj, z levo pa za sprednji ročaj. Napačno držanje žage povečuje nevarnost poškodb, zato se ne sme uporabljati.
- Vedno nosite varnostna očala in zaščito sluha! Priporočamo tudi uporabo za zaščito glave, rok in nog. Ustrezna zaščitna obleka zmanjšuje nevarnost poškodb zaradi letečih delcev in morebitnega stika z listom žage.
- Ne uporabljajte verižne žage za delo na drevesu. Z uporabo žage neposredno na drevesu obstaja večja nevarnost poškodb.
- Vedno stojte varno in v ravnatežu, žago uporabljajte le, če stojite na trdni, varni in ravni podlagi. Drсна površina ali nestabilna podlaga – npr. lestev – lahko povzroči izgubo ravnateža in nadzora nad napravo.
- Pri žaganju veje, ki je napeta, ravnajte previdno zaradi možnega sunka veje. Ko popusti napetost v lesnih vlaknih, lahko veja udari uporabnika in/ali povzroči izgubo nadzora nad verižno žago.
- Pri žaganju podrasti in mladih dreves ravnajte vedno previdno. Tanek material se lahko zatakne v verižno žago in Vas udari ali povzroči izgubo ravnateža.

- Napravo vedno nosite za sprednji ročaj in izklopljeno; veriga mora biti obrnjena stran od telesa. Pri transportu ali skladiščenju verižne žage vedno namestite ščitnik meča. Natančno rokovanje z verižno žago zmanjšuje verjetnost slučajnega stika z vključenim listom žage.
- Upoštevajte napotke za mazanje, napenjanje verige in zamenjavo opreme. Nestrokovno napeta ali podmazana veriga lahko počí ali poveča nevarnost povratnega sunka.
- Ročaj naprave naj bo vedno suh in razmaščen. Masten ročaj lahko povzroči nezgode zaradi izgube nadzora nad delujočo napravo.
- Žagajte samo les. Ne uporabljajte verižne žage v namen, kateremu ne služi – primer: Ne uporabljajte verižne žage za žaganje plastike, zidakov ali gradbenega materiala, ki ni lesen. Z uporabo naprave v namen, kateremu ne služi, prihaja do nevarnih situacij.

Vzroki in preventivni ukrepi za preprečevanje povratnega sunka:

Do povratnega sunka lahko pride takrat, ko se konica meča dotakne premeta ali ko se les upogne, da se veriga zagozdi v zarezí.

Stik s konico meča lahko velikokrat pripelje do tega, da uporabnik nepričakovano izgubi ravnatežje, se zamaja nazaj, meč pa zleti navpično proti uporabniku. Zatik verige na zgornjem robu lahko meč naglo odbije nazaj proti uporabniku.

Vsaka podobna reakcija lahko pripelje do tega, da izgubite nadzor nad žago in se hudo poškodujete. Nezanášajte se le na varnostni sistem, s katerim je opremljena naprava. Kot uporabnik verižne žage morate preventivno ukrepati tako, da preprečíte morebitne nezgode in poškodbe.

Povratni sunek je posledica nepravilne ali nenatančne uporabe naprave. To lahko preprečíte z ustreznimi preventivnimi ukrepi, kot je opisano spodaj:

- Žago držite trdno z obema rokama, s tem da s prsti trdno oprimate njen ročaj. S telesom in rokami se postavite v položaj, v katerem boste lahko zoperstavili silam povratnega sunka. Ob ustreznih ukrepih lahko uporabnik uravnava moči povratnega sunka. Nikoli ne spuščajte verižne žage iz rok.
- Vedno stojte stabilno, trdno in v ravnatežu in ne žagajte nad višino ramen. S tem boste preprečili slučajen stik s konico žage, bolje boste imeli svoje orodje pod kontrolo tudi v nepričakovanih situacijah.
- Vedno uporabljajte le originalne ščitnike in verige, ki jih priporoči proizvajalec. Neustrezna oprema, kot so meči, verige itd. lahko povzročijo trganje verige in ali povratni sunek.
- Upoštevajte napotke proizvajalca za brušenje in vzdrževanje verige. Prenizki omejevalniki globine povečujejo možnost povratnega sunka.

Upoštevajte krajevne predpise za uporabo verižnih žag.

Pri transportu pazite, da ne pride do iztekanja goriva ali olja.

Prah, ki nastaja pri delu, je pogosto zdravju škodljiv in naj ne zaide v telo. Nosite ustrezno masko proti prahu.

Ostali varnostni napotki

⚠ Pred vsako uporabo preverite, če je naprava trdno privita: vse vijake spoje, natične dele in ščitnike, ter če vsi premični deli delujejo brezhibno.

⚠ Strogo je prepovedana demontaža, prilagajanje in namensko snemanje zaščitnih naprav, ki se nahajajo na stroju – prav tako je prepovedano nanj nameščati druge zaščitne elemente.

⚠ Naprave ne uporabljajte, v kolikor je poškodovana oz. če je poškodovan njen varnostni sistem. Obrabljene poškodovane dele zamenjajte z novimi.

Pri delu z napravo vedno poskrbite, da bo delovni prostor dobro osvetljen.

⚠ **Pazite pri vzvratni hoji, nevarnost spotike!**

Nemudoma odstranite iz delovnega prostora odrezane veje/grče, da se izognete poškodbam.

Stikalo za vklop/izklop in varnostno stikalo ne sme ostati zaklenjeno.

Vzdrževanje

⚠ Pred vsakim poseganjem v stroj vedno izklopite motor in snemite priključek na svečki!

Popravila in dela, ki niso opisana v teh navodilih za uporabo lahko opravlja le pooblaščen osebje.

Uporabljajte samo originalne rezervne dele in originalno opremo.

Uporabljajte le biološko razgradljivo olje za verige.

Stroj, predvsem pa prezračevalne odprtine morajo biti vedno čiste. Ohišja nikoli ne perite z vodo!

Stroj in njegove sestavne dele ne smete čistiti s toplimi, vnetljivimi ali strupenimi tekočinami. Za čiščenje uporabljajte samo navlaženo krpo.

Vse premične dele naprave redno negujte z ekološkim oljem.

Po vsakršni uporabi natančno očistite verigo žage in meč. Obrišite z naoljeno krpo ali nanesite razpršilec za nego kovin.

Tope, upognjene ali poškodovane verige in meče zamenjajte z novimi.

Le redno vzdrževana in dobro negovana naprava lahko zanesljivo služi svojemu namenu. Nežadostno ali neredno vzdrževanje in nega lahko povzroči nepričakovane nezgode ali poškodbe.

PO potrebi boste našli seznam rezervnih delov na

spletnih straneh www.guede.com.

Napravo shranjujte na primernem suhem mestu.

Garancija

Garancija traja 12 mesecev v primeru industrijske rabe ali 24 mesecev pri potrošniku in se začne na dan prodaje naprave.

Garancija velja le za tovarniške napake oz. napake, nastale na materialih, iz katerih je naprava izdelana. Če zahtevate popravila v okviru garancije vedno priložite veljaven račun, ki mora vsebovati datum prodaje in podpis prodajalca.

Garancija ne velja, v kolikor napravo uporablja oseba, ki ni strokovno usposobljena, ali če do okvare pride zaradi nestrokovnega posega v napravo ali stika s tujki. Neupoštevanje navodil za uporabo in montažo ter obraba naprave tekom normalne uporabe prav tako ne sodi v sklop garancije.

Pomembna informacija za stranke

Opozarjamo Vas, da napravo v času garancije ali izven nje vračate zavito v originalnem ovitku. S tem ukrepom se učinkovito prepreči odvečno škodovanje pri transportu ali spornemu reševanju. Naprava je optimalno varovana samo, če je zavita v originalni ovitek in tako je možna tekoča obdelava.

Servis

Ali imate tehnična vprašanja? Reklamacijo? Ali potrebujete rezervne dele ali nova navodila za uporabo? Na naši spletni strani www.guede.com Vam bomo v oddelku Servis hitro pomagali. Prosimo, pomagajte nam, da bomo lahko mi pomagali vam. Da lahko Vašo napravo v primeru reklamiranja identificiramo, prosimo, da nam pošljete serijsko številko, št. naročila in leto izdelave. Vse navedene podatke boste našli na tipski etiketi. Da imate vse navedene informacije pri roki, jih prosim vnesite tu

Serijska številka:

Kataloška številka:

Leto izdelave:

Tel.: +49 (0) 79 04 / 700-360

Fax: +49 (0) 79 04 / 700-51999

E-Mail: support@ts.guede.com

Plan nadziranja in vzdrževanja

| | | |
|----------------------------------|---|--|
| Splošne informacije | Celotna žaga Plastično ohišje Veriga žage Meč žage Verižno kolo Zavora verige spojka | Redno čistite zunanji del. Pregled prepustite strokovnjakom pooblaščenega servisa. Preverite razpoke in poškodbe. Redno brusite.. Redno čistite. Redno čistite. Redna kontrola delovanja. Redna kontrola delovanja. (Veriga v prostem teku ne deluje). |
| Pred vsako uvedbo v pogon | Veriga žage Meč žage Mazanje verige Zavora verige Zavora za dotek Stikalo ON/OFF Pokrov oljnega rezervoarja | Preverite morebitne poškodbe ali ostrrost. Preverite, če je veriga napeta. Preverjanje delovanja. Preverjanje delovanja. Preverjanje delovanja. Preverjanje delovanja. Preverite zatesnjenost. Poškodovane dele naj zamenjajo strokovnjaki v servisni delavnici. |
| Po vsakem izklopu | Meč žage Držaj meča | Očistite odprtino za dolivanje olja. Očistite predvsem vodilni oljni utor. |
| Shranjevanje | Rezervoar za verižno olje Veriga žage / Meč žage Celotna žaga | Izpustite. Demontirajte in očistite ter rahlo namažite z oljem. Očistite vodilni utor meča žage. Očiščeno in negovano žago shranite na varno in suho mesto – izven dosega otrok. Če je niste uporabljali dalj časa, odnesite žago na pregled v pooblaščen delavnico (prostalo olje se lahko strdi in zamaši ventil oljne črpalke). |

Morebitne okvare

| Okvara | Vzrok | Rešitev |
|--|--|--|
| Motor ne vžge | <ol style="list-style-type: none"> 1. Stikalo delovanja premaknite v položaj "OFF" 2. Prazen rezervoar 3. Motor ima preveliko porabo 4. Svečka je umazana (na elektrodah so ostanki ogljika) elektrode so med seboj preveč oddaljene 5. V uplinjaču ali v njegovih šobah je umazanija. 6. Priključek ali kabel svečke je poškodovan. 7. Manjka iskra. | <ol style="list-style-type: none"> 1. Stikalo delovanja premaknite v položaj "ON" 2. V rezervoar nalijte gorivo do vrha 3. Zmanjšajte plin, ponovite zagon, po potrebi odvijte svečko, očistite jo in posušite. 4. Svečko očistite, preverite njeno toplotno vrednost oz. jo zamenjajte, ali nastavite na 0,6-0,8 mm 5. VUplinjač naj očistijo strokovnjaki v servisni delavnici. 6. Popravilo prepustite strokovnjakom pooblaščenega servisa. 7. Preverite gumb kratkega stika, kabel in vžigalni modul, oz. njegovo zamenjavo oz. nastavev dimenzije (0,3-0,4 mm) prepustite strokovnjakom servisa. |
| Motor deluje prehitro v prostem teku | <ol style="list-style-type: none"> 1. Motor je hladen | <ol style="list-style-type: none"> 1. Počasi ogrevajte ali zmanjšajte čok. |
| Motor ne deluje s polno zmogljivostjo | <ol style="list-style-type: none"> 1. Svečka je umazana (na elektrodah so ostanki ogljika) elektrode so med seboj preveč oddaljene 2. V uplinjaču ali v njegovih šobah je umazanija. 3. V uplinjaču ali v njegovih šobah je umazanija. 4. Izpušna cev, izpušni kanal cilindra. 5. Netesen obroček v batni omariciti 6. Obrabljeni cilindri, bati in batni obročki 7. Napačna mešanica goriva (preveč olja) 8. Napačen vžig | <ol style="list-style-type: none"> 1. Svečko očistite, preverite njeno toplotno vrednost oz. jo zamenjajte, ali nastavite na 0,6-0,8 mm 2. Uplinjač naj očistijo strokovnjaki v servisni delavnici. 3. Očistite 4. Za demontažo izpušne cevi mora poskrbeti strokovnjak, ki odstrani tudi ostanke ogljikov. 5. Popravilo prepustite strokovnjakom pooblaščenega servisa. 6. Cilindre, bate in batne obročke, večji bat Vam bodo prav tako zamenjali ali prebrusili v pooblaščenih delavnici. 7. Dolijte gorivo po navodilu. 8. Dimenzija utora vžigalnega modula (0,3-0,4 mm) mora biti strokovno nastavljena. |
| Izklop motorja ni mogoč | <ol style="list-style-type: none"> 1. Svetlo siva svečka je umazana – (pregoreli ostanki). 2. Ostanki ogljika v vžigalnem prostoru. | <ol style="list-style-type: none"> 1. Uporabite svečko z višjo temperaturno vrednostjo 2. Čiščenje glave cilindra, dna bata in kanalov cilindra prepustite strokovnjakom. |

Tehnički podaci

| Motorna lančana pila | KS 400-41 | KS 450-46 | KS 500-55 |
|--|------------------------|------------------------|------------------------|
| Br. za narudžbu | 94883 | 94886 | 94889 |
| Obujam | 41 cm ³ | 46 cm ³ | 56 cm ³ |
| Maksimalna snaga 2-taktni motor | 1,5 kW (2,05 PS) | 2,0 kW (2,72 PS) | 2,3 kW (3,15 PS) |
| Broj okretaja praznog hoda | 3300 min ⁻¹ | 3300 min ⁻¹ | 3300 min ⁻¹ |
| Brzina lanca | 21 m/s | 21 m/s | 22 m/s |
| Omjer miješanja ulje za 2-taktne motore:gorivo | 0,26 l 1:40 | 0,55 l 1:40 | 0,55 l 1:40 |
| Spremnik ulja za podmazivanje lanca | 0,21 l | 0,26 l | 0,26 l |
| vodilica pile Tip | Oregon Double Guard | | |
| Duljina rezanja* | ca. 400 mm | ca. 450 mm | ca. 500 mm |
| Duljina vodilice | ca. 460 mm | ca. 505 mm | ca. 560 mm |
| lanac pile Tip | Xtraguard | | |
| Razmak / Debljina karike lanca | 3/8" / 1,3 mm | 3/8" / 1,3 mm | 0,325" / 1,5 mm |
| Broj karika lanca | 57 | 62 | 78 |
| Lančanik: | 6 T x 3/8" | 7 T x 3/8" | 7 T x 0,325" |
| Masa (neto) bez lanca i vodilice | 5,5 kg | 6,8 kg | 7,5 kg |
| Podaci o razini buke | | | |
| Razina akustičkog tlaka L _{pA} ¹⁾ | 99 dB (A) | 99 dB (A) | 99 dB (A) |
| Izmjerena razina akustičke snage L _{WA} ¹⁾ | 110 dB (A) | 110 dB (A) | 110 dB (A) |
| Garantirana razina akustičke snage L _{WA} ²⁾ | 114 dB (A) | 114 dB (A) | 114 dB (A) |
| Koristiti odgovarajuću zaštitu sluha! | | | |
| Podaci o vibracijama | | | |
| Vrijednost vibracija a _h ³⁾ | 6,5 m/s ² | 7,5 m/s ² | 7,5 m/s ² |

* without claw

¹⁾ na radilištu, Izmjereno prema ISO 22868, Nesigurnost K=3 dB (A),

²⁾ Izmjereno prema 2000/14/EC, 2005/88/EC

³⁾ Izmjereno prema EN ISO 22867, Nesigurnost K=1,5 m/s²

UPOZORENIE: Razina vibracija može biti različita ovisno o vrsti i načinu upotrebe električnog alata i u nekim slučajevima može prekoračiti vrijednosti navedene u ovom naputku.

Razina vibracija može poslužiti za međusobnu usporedbu električnih alata.

Razina vibracija je prikladna i za prethodnu procjenu opterećenja vibracijama.

Za točnu procjenu opterećenja vibracijama u obzir treba uzeti i vremenske intervale tijekom kojih je uređaj isključen ili intervale kada je samo uključen, ali nije u upotrebi. To može do značajne mjere smanjiti ukupno opterećenje vibracijama tijekom cijelog vremena rada sa električnim alatom.

Poduzmite dodatne mjere sigurnosti za zaštitu osoblja postrojenja od vibracija, kao na primjer: tehničko održavanje električnih alata i uređaja, održavanje određene temperature ruku, organizacija radnih postupaka.



Pumpu koristite tek nakon što ste pročitali i shvatili sve upute navedene u naputku za upotrebu. Upoznajte se s načinom i ispravnim korištenjem uređaja i njegovim komandnim elementima. Pridržavajte se svih sigurnosnih uputa navedenih u naputku za korištenje. Uvijek se ponašajte odgovorno prema trećim osobama.

Osoblje stroja snosi odgovornost prema trećim osobama za sve štete ili rizike.

Sa strojem smiju raditi samo osobe koje su navršile 18 godina. Iznimku predstavljaju samo maloljetne osobe u okviru programa stručne prakse i obrazovanja pod nadzorom voditelja praktične nastave.

U slučaju bilo kakve sumnje u vezi instalacije i korištenja uređaja obratite se klijentskom servisu.

Mašina

- ① Kočnica lanca / prednja zaštita ruku
- ② drška
- ③ sajla za startanje
- ④ ćoka
- ⑤ sigurnosni prekidač
- ⑥ plinska poluga
- ⑦ prekidač ON/OFF
- ⑧ grlo za dopunjavanje goriva
- ⑨ grlo za dopunjavanje ulja za podmazivanje lanca
- ⑩ lanac pile
- ⑪ vodilica pile

Namjenska uporaba

Lančana pila se ne smije koristiti za sječenje drva – poprečno preko vlakana. S obzirom na tehničke podatke i sigurnosne upute.

Ovaj stroj smije se koristiti samo u navedene svrhe. U slučaju nepoštivanja odredbi opće važećih propisa i uputa navedenih u ovom Naputku za uporabu proizvođač stroja ne snosi nikakvu odgovornost za eventualne štete.

⚠ Postrojenje koristite samo u vanjskoj sredini a ne u zatvorenim prostorijama ili prostorijama s nedovoljnim provjetranjem.

Sekundarne opasnosti

⚠ Opasnost od ozljeda!

Kontakt s lancem pile može dovesti do reznih ozljeda sa smrtnim ishodom.

Nikada nemojte rukama dirati lanac pile dok je pila u radu.

⚠ Opasnost od povratnog udara!

Povratni udar može uzrokovati rezne ozljede sa smrtnim ishodom.

⚠ Opasnost od opekotina!

Tijekom rada pumpe lanac i vodilica su zagrijani na visoku temperaturu.

⚠ Rizik od trovanja!

Otrovne ispušnih plinova i ulja pare mogu izazvati trovanje.

Postupanje u slučaju nužde

Pružite povrijeđenoj osobi prvu pomoć koja odgovara vrsti ozljede i odmah potražite liječničku pomoć. Štitite ozlijeđenu osobu od drugih ozljeda i probajte je smiriti. Za slučaj nesreća i ozljeda na radnom mjestu mora biti na raspolaganju priručna ljekarna za pružanje prve pomoći prema standardu DIN 13164. Upotrebljeni materijal iz priručne ljekarne treba zatim odmah dopuniti. Jako tražite liječničku pomoć, navedite sljedeće podatke: 1. Mjesto nezgode, 2. Vrsta nezgode, 3. Broj ozlijeđenih osoba, 4. Vrsta ozljede

Simboli



Upozorenje/Pažnja!



Pročitajte naputak za korištenje



Pri radu uvijek nosite zaštitne naočale!
Koristiti odgovarajuću zaštitu sluha!



Pri radu uvijek nosite zaštitnu kacigu!



Pri radu uvijek nosite zaštitne rukavice!



Pri radu uvijek nosite sigurnosnu zaštitnu obuću otpornu na presjecanje, s hrpavom potplatom i čeličnom špicom!



Pri radu uvijek nosite zaštitno radno odijelo sa zaštitnim uloškom otpornim na rezanje/presjecanje!

| | |
|---|--|
|  | Pazite na mehanički povratni udar |
|  | Udaljenost od osoba! Osigurajte da se u zoni opasnosti ne zadržavaju osobe. |
|  | Opasnost od požara: Zabranjeno pušenje i rad s otvorenom vatrom. |
|  | Prije izvođenja bilo kakvih radova na postrojenju ugasite motor. |
|  | Upozorenje na opasnost od ozljeda uslijed strujnog udara |
|  | Upozorenje od požarno opasnih tvari |
|  | Simbol CE |

Sigurnosne Upute

UPOZORENJE

Pročitajte sve sigurnosne upute i preporuke.

Greške i nepoštivanje navedenih uputa mogu uzrokovati strujni udar, požar i/ili ozbiljne ozljede.

Sve sigurnosne upute i preporuke sačuvajte za upotrebu u budućnosti.

- Dok je pila u radu, držite sve dijelove tijela na dovoljnoj udaljenosti od pile. Prije pokretanja pile provjerite da lanac nije u dodiru s bilo kakvim predmetima. Kod rada s lančanom pilom dovoljan je trenutak nepažnje i lanac pile može zahvatiti odjeću ili dijelove tijela.
- Kod rada s lančanom pilom uvijek desnom rukom držite stražnji rukohvat, a lijevom rukom pridržavajte prednji rukohvat. Držanje lančane pile na drugi način povećava rizik od ozljeda i ne smije se koristiti.
- Pri radu morate uvijek nositi zaštitne naočale i zaštitu sluha. Dalje je preporučljivo koristiti zaštitna sredstva za zaštitu glave, ruku i nogu. Odgovarajuće radno odijelo minimalizira rizik od ozljeda uslijed kontakta s piljevinom ili eventualno i lancem pile.
- Nikada nemojte koristiti lančanu pilu stojeći na stablu. Ako pilu koristite stojeći na stablu, postoji opasnost od ozbiljnih ozljeda.
- Pri radu uvijek zauzmite stabilan položaj i lančanu pilu koristite samo stojeći na čvrstoj, sigurnoj i ravnoj podlozi. Kliske površine ili nestabilne podloge – na primjer ljestve – mogu uzrokovati neravnotežu ili gubitak kontrole na lančanom pilom.

- Kod rezanja grana koje su pod mehaničkim pritiskom, računajte s time da će grana izletjeti (opasnost od povratnog udara). U slučaju oslobađanja od napetosti u vlaknima drva grana može izletjeti i udariti korisnika pile i/ili korisnik može izgubiti kontrolu nad lančanom pilom.
- Kod rezanja niskih grmova i mladih stabala postupajte vrlo oprezno. Tanki materijal može ostati zaglavljn unutar lančane pile pa Vas može udariti ili izbaciti iz ravnoteže.
- Lančanu pilu nosite držeći je za prednji rukohvat u isključenom stanju, s time da lanac pile mora biti okrenut od Vašeg tijela. Kod prijevoza ili skladištenja stavite preko lančane pile zaštitni poklopac. Oprezno postupanje kod rada s lančanom pilom smanjuje rizik od slučajnog dodira s lancem pile.
- Pridržavajte se uputa za podmazivanje, napinjanje lanca i zamjenu dodatne opreme pile. Nestručno napinjanje ili nestručno podmazivanje lanca može uzrokovati pucanje lanca ili povećati rizik od povratnog udara.
- Rukohvat mora biti uvijek čist, suh i bez masti. Rukohvate onečišćene mazivom ili uljem s kliske i mogu uzrokovati gubitak kontrole nad pilom.
- Pilu koristite samo za rezanje drva. Nemojte koristiti lančanu pilu za radove za koje nije namijenjena – primjer: Nemojte koristiti lančanu pilu za rezanje plastičnih ili zidarskih odnosno građevinskih nedrvenih materijala. Korištenje lančane pile za radove koji ne odgovaraju njenoj namjeni može uzrokovati opasne situacije.

Uzroci i sprječavanje povratnog udara:

Do povratnog udara može doći ako vrh vodilice dodirne neki predmet ili ako lanac pile zaglavi unutar obratka uslijed savijanja drva.

Dodir predmeta sa vrhom vodilice može dovesti, u mnogim slučajevima, do toga da se korisnik nagne unazad zbog čega dolazi do izlijetanja vodilice u smjeru korisnika.

Ako lanac pile zaglavi na gornjoj ivici vodilice, vodilica može biti naglo izbačena prema korisniku.

U takvim slučajevima korisnik može izgubiti kontrolu nad pilom što može uzrokovati ozbiljne ozljede. Nemojte se pouzdati samo u integrirane sigurnosne elemente lančane pile. Kao korisnik lančane pile trebali biste poduzeti određene mjere radi sigurnosti na radu i sprječavanje ozljeda i šteta.

Do povratnog udara može doći uslijed pogrešnog ili nestručnog korištenja električnog alata. Isto se može spriječiti prigodnim preventivnim mjerama, kao što je opisano u daljem tekstu:

- Pilu držite čvrsto objema rukama tako da palčevi i prsti obuhvaćaju rukohvate lančane pile. Tijelo, jednu i drugu pazuhu držite u položaju, kako biste mogli lagano amortizirati povratni udar. Prilikom vršenja prigodnih mjera, može korisnik kontrolirati silu povratna udara. Nikad nemojte puštati uređaj iz ruku.

- **Izbjegavajte neuobičajene pozicije tijela i nemojte rezati predmete koji se nalaze iznad visine ramena.** Time ćete izbjeći dodir sa vrhom vodilice i imat ćete bolju kontrolu nad lančanom pilom u neočekivanim situacijama.
- **Uvijek koristite rezervne vodilice i lance propisane od strane proizvođača.** Neodgovarajuće vodilice i lanci mogu dovesti do pucanja lanca i/ili povratnog udara.
- **Pridržavajte se uputa proizvođača za oštrenje i održavanje lanca pile.** Preniski graničnici dubine povećavaju tendenciju povratna udara.

Pridržavajte se važećih narodnih propisa i propisa za korištenje lančanih pila.

Prilikom prijevoza spriječite gubitak odnosno istjecanje goriva ili ulja.

Pršina koja nastaje prilikom rada je često nezdrava i ne bi smjela dospjeti u tijelo. Nositi prikladnu zaštitnu masku protiv prašine.

Ostale sigurnosne upute

⚠ Prije svake uporabe provjerite dali su svi zamjenjivi i montažni dijelovi pravilno namješteni da li je uređaj zaštićen i da li svi pokretni dijelovi rade besprijekorno.

⚠ Demontirati, prilagođavati i namjensko skidati štitnike na uređaju pa zamjenjivati iste neoriginalnim dijelovima je strogo zabranjeno.

⚠ Zabranjena je uporaba uređaja, ako je isti oštećen ili ako su oštećeni njegovi sigurnosni dijelovi. Oštećene i istrošene dijelove zamijenite novima.

Prilikom rada sa aparatom uvijek osigurajte dovoljno osvjetljenje.

⚠ **Pazite prilikom hodanja unazad jer se možete spotaknuti!**

Iz radnog prostora odmah otklonite odrezane grane/čvorove kako bi se spriječile ozljede.

Gumb za uklj./isklj. i sigurnosni prekidač ne zaključavajte.

Održavanje

⚠ Prilikom svih radova na uređaju isključite motor skinite priključak sa svječiće.

Popravke i radove koji nisu navedeni u ovom Naputku, smiju vršiti samo stručno osposobljene ovlaštene osobe.

Koristite samo originalnu opremu i rezervne dijelove.

Koristite samo biološki razgradivo ulje za lance.

Stroj a prije svega otvore za prozračivanje moraju biti uvijek čisti. Tijelo stroja nikad ne perite vodom!

Stroj i njegove komponente nemojte čistiti otapalima, zapaljivim i otrovnim tekućinama. Za čišćenje primijenite samo vlažnu krpnu. Prije morate biti sigurni da ste izvukli utikač iz strujne utičnice.

Sve pokretne dijelove kosilice podmažite ekološkim uljem.

Nakon svake uporabe temeljito očistite lanac pile i mač. Obrisite ih nauljenom krpom ili ih poprskajte sprejem za održavanje metala.

Tupi, savijeni ili oštećeni lanci i mačevi moraju se zamijeniti novima.

Samo redovito održavanje i tehnički pregledi mogu osigurati ispravno funkcioniranje pumpe. Nedovoljno ili neodgovarajuće održavanje mogu dovesti do nepredvidivih šteta ili ozljeda.

Prema potrebi možete potražiti spisak rezervnih dijelova na internetnoj stranici www.guede.com.

Uređaj čuvajte na suhom mjestu.

Jamstvo

Garantni rok je 12 mjeseci prilikom industrijske uporabe, a 24 mjeseca za potrošača i počinje na dan prodaje uređaja.

Jamstvo se odnosi isključivo na mane/kvarove uzrokovane zbog mana materijala ili tvorničke greške. U slučaju reklamacije unutar jamstvenog roka neophodno je dostaviti originalni račun kao potvrdu o kupnji, s navedenim datumom prodaje.

Jamstvo ne pokriva kvarove nastale uslijed nestručne upotrebe proizvoda kao što su na primjer preopterećenje, nasilno korištenje, oštećenje uslijed nestručnogeovlaštenog zahvata ili kvarovi nastali u dodiru sa stranim predmetima. Jamstvo ne pokriva niti štete nastale uslijed nepoštivanja naputka za upotrebu i montažu te uobičajeno habanje proizvoda.

Važna informacija za korisnika

Proizvod uvijek vraćajte u originalnoj ambalaži ako je u pitanju servis u sklopu garancije. Pomoću ove bezbjednosne mjere učinkovito spriječite oštećenje prilikom transporta i njegovog spornog rješavanja. Uređaj je optimalno zaštićen samo, kada se nalazi u originalnoj ambalaži, čime se osigurava tekuća obrada.

Servis

Imate li tehnička pitanja? Želite podnijeti reklamaciju? Potrebni su Vam rezervni dijelovi ili naputak za upotrebu? Na našem homepage www.guede.com u sekciji Servis ćemo Vam pomoći, brzo i bez nepotrebne papirologije. Molimo Vas da nam pomognete pomoći Vam. Radi jednostavne identifikacije Vašeg stroja u slučaju podnošenja reklamacije, potreban nam je serijski broj proizvoda, broj za narudžbu te godina proizvodnje. Svi ovi podaci navedeni su na tipskoj pločici stroja. Kako biste imali ove podatke uvijek pri ruci, upišite ih, molim, u dole navedena polja.

Serijski broj

Broj za narudžbu

Godina proizvodnje

Tel.: +49 (0) 79 04 / 700-360

Fax: +49 (0) 79 04 / 700-51999

E-Mail: support@ts.guede.com

Plan tehničkih pregleda i održavanja

| | | |
|---|---|--|
| Općenito | Cijela pila Plastično kućište Lanac pile Vodilica pile Lančanik Kočnica lanca spojka | Redovito čistite unutrašnjost. Dajte provjeriti u autoriziranom servisu u redovitim intervalima. Provjerite pukotine. Dajte naoštритi u redovitim intervalima.. Redovito čistiti. Redovito čistiti. Redovni pregled funkcioniranja Redovni pregled funkcioniranja (Lanac se ne smije kretati u slobodnom hodu). |
| Prije svakog puštanja u pogon | Lanac pile Vodilica pile Podmazivanje lanca Kočnica lanca Kočnica za zaustavljanje Prekidač ON/OFF Čep uljnog spremnika | Provjerite oštećenja i oštrinu. Provjerite napetost lanca. Provjera funkcioniranja. Provjera funkcioniranja. Provjera funkcioniranja. Provjera funkcioniranja. Provjerite nepropusnost. U slučaju oštećenja odnesite proizvod na popravak u autorizirani servis. |
| Poslije svakog stavljanja van pogona | Vodilica pile Prihvat vodilice | Očistite otvor za dopunjavanje ulja. Očistite posebno utor za dovod ulja. |
| Uskladištenje | Spremnik ulja za podmazivanje lanca Lanac pile / Vodilica pile Cijela pila | Ispustite. Demontirajte, očistite i malo podmažite uljem. Očistite utor vodilice pile. Očišćenu pilu stavite na sigurno mjesto u suhoj prostoriji - van dosega djece. Poslije duljeg vremena skladištenja dajte pilu na pregled u autorizirani servis (postoji opasnost da će se višak ulja pretvoriti u smolu i začepiti ventil uljne pumpe) |

Utvrđivanje kvarova

| Kvar | Uzrok | Otklanjanje kvara |
|---|---|---|
| Motor se ne pali | <ol style="list-style-type: none"> 1. Stavite prekidač u položaj „OFF“ 2. Rezervoar je prazan 3. Prepunjeni motor 4. Onečišćena svjećica za paljenje (višak ugljika na elektrodama), prevelika udaljenost elektroda 5. Onečišćeni karburator, onečišćene dizne karburatora 6. Oštećeni priključni dio svjeće za paljenje, oštećeni priključni kabel za napajanje 7. Nema iskre za paljenje | <ol style="list-style-type: none"> 1. Stavite prekidač u poziciju „ON“ 2. Napunite spremnik goriva 3. Smanjite gas, nekoliko puta probajte upaliti motor, prema potrebi izvadite svjećicu za paljenje, očistite je i osušite. 4. Svjećicu za paljenje očistite, provjerite termičku vrijednost svjeće, prema potrebi je zamijenite, podesite 0,6-0,8 mm 5. VDajte karburator očistiti mlazom zraka u autoriziranom servisu 6. Daje zamijeniti u autoriziranom servisu. 7. Provjerite gumb za kratki spoj, kabel i modul za paljenje, prema potrebi dajte zamijeniti ove dijelove u autoriziranom servisu, dajte podesiti razmak (0,3-0,4 mm). |
| Motor se u praznom hodu vrti prebrzo | <ol style="list-style-type: none"> 1. Hladni motor | <ol style="list-style-type: none"> 1. Lagano ga zagrijavajte, eventualno malo pritvorite zaklopku čoka. |
| Motor ne radi s maksimalnom snagom | <ol style="list-style-type: none"> 1. Onečišćena svjećica za paljenje (višak ugljika na elektrodama), prevelika udaljenost elektroda 2. Onečišćeni karburator, onečišćene dizne karburatora 3. Onečišćeni karburator, onečišćene dizne karburatora 4. Ispuh, ispušni kanal cilindra 5. Nezabrtvljeni brtveni prsten u kućištu motorat 6. Istrošeni cilindri, klipovi, klipni prsteni 7. Loša smjesa goriva (prevelika količina ulja) 8. Loše paljenje | <ol style="list-style-type: none"> 1. Svjećicu za paljenje očistite, provjerite termičku vrijednost svjeće, prema potrebi je zamijenite, podesite vrijednost od 0,6-0,8 mm 2. Karburator dajte očistiti mlazom zraka u autoriziranom servisu 3. Očistiti 4. Ispuh dajte demontirati i očistiti u autoriziranom servisu, dajte ukloniti ostatke ugljika. 5. Dajte zamijeniti u autoriziranom servisu. 6. Cilindre, klipove i klipne prstene dajte zamijeniti u autoriziranom servisu, cilindre dajte prebrusiti s preklomom i dajte montirati klip prekomjerne veličine. 7. Napunite spremnik prema uputstvu 8. Razmak modula za paljenje (0,3-0,4 mm) dajte podesiti u autoriziranom servisu. |
| Motor se ne gasi | <ol style="list-style-type: none"> 1. Svjetlosiva svjećica za paljenje s tragovima paljenja (perle) 2. Ostaci ugljika u prostoru za sagorijevanje | <ol style="list-style-type: none"> 1. Montirajte svjećicu za paljenje s većom termičkom vrijednošću. 2. Glavu cilindra, dno klipa i kanale cilindra dajte očistiti u autoriziranom servisu. |

Технически данни

| Моторен верижен трион | KS 400-41 | KS 450-46 | KS 500-55 |
|---|------------------------|------------------------|------------------------|
| Заявка № | 94883 | 94886 | 94889 |
| Съдържание | 41 cm ³ | 46 cm ³ | 56 cm ³ |
| Максимална мощност 2-тактов мотор | 1,5 kW (2,05 PS) | 2,0 kW (2,72 PS) | 2,3 kW (3,15 PS) |
| Обороти на празен ход | 3300 min ⁻¹ | 3300 min ⁻¹ | 3300 min ⁻¹ |
| Скорост на веригата | 21 m/s | 21 m/s | 22 m/s |
| Обем на резервоара | 0,26 l | 0,55 l | 0,55 l |
| Смесващо съотношение на маслото за 2-тактни мотори:гориво | 1:40 | 1:40 | 1:40 |
| Резервоар за масло на веригата | 0,21 l | 0,26 l | 0,26 l |
| летва на триона Тип | Oregon Double Guard | | |
| Дължина на рязане* | ca. 400 mm | ca. 450 mm | ca. 500 mm |
| Дължина на летвата | ca. 460 mm | ca. 505 mm | ca. 560 mm |
| трионена верига Тип | Xtraguard | | |
| Част / дебелина на водещата пета | 3/8" / 1,3 mm | 3/8" / 1,3 mm | 0,325"/ 1,5 mm |
| Брой на водещите пети | 57 | 62 | 78 |
| Верижно колело: | 6 T x 3/8" | 7T x 3/8" | 7 T x 0,325" |
| Тегло (нетто) без верига и летва | 5,5 kg | 6,8 kg | 7,5 kg |
| Данни за шум | | | |
| Ниво на звукова мощност L _{рА} ¹⁾ | 99 dB (A) | 99 dB (A) | 99 dB (A) |
| Измерено ниво на звукова мощност L _{WA} ¹⁾ | 110 dB (A) | 110 dB (A) | 110 dB (A) |
| Гарантирано ниво на звукова мощност L _{WA} ²⁾ | 114 dB (A) | 114 dB (A) | 114 dB (A) |
| Да се носи предпазно средство за слуха! | | | |
| Данни за вибрациите | | | |
| Стойност на вибрационните емисии a _h ³⁾ | 6,5 m/s ² | 7,5 m/s ² | 7,5 m/s ² |

* without claw

¹⁾ на работното място, Измерено според ISO 22868, Несигурност K=3 dB (A),²⁾ Измерено според 2000/14/EC, 2005/88/EC³⁾ Измерено според EN ISO 22867, Несигурност K=1,5 m/s²

ВНИМАНИЕ: Нивото на шума ще се промени в зависимост от използването на електроинструмента и в някои случаи може да надвишава посочената в тези указания стойност.

Нивото на вибрациите може да се използва за взаимно сравнение на електрическите уреди.

Подходящ е и за временна оценка на вибрационното натоварване.

Заради точното отгатване на натоварването от вибрации в течение на определено работно време би трябвало да се вземат в предвид също времената , в които уреда е изключен или работи, но в действителност не е използван. Това може значително да намали обема на натоварване от вибрации в течение на цялото работно време.

Определете допълнителни мерки за безопасност за предпазване на обслужването пред въздействията на вибрации като например: техническа поддръжка на електрическите инструменти и уреди, поддържане на температурата на ръцете, организация на работните процеси.



Използвайте помпата едва след като внимателно сте прочели и разбрали упътването за обслужване. Запознайте се с управляващите елементи и правилната употреба на уреда. Спазвайте всички инструкции за безопасност посочени в упътването. Дръжте се отговорно спрямо трети лица.

Обслужващия отговаря за злополуки или опасности спрямо трети лица.

С уреда могат да работят само лица, които са навършили 18 години. Изключения прави използването на непълнолетни само, ако това става по време на професионалното обучение с цел постигане на умение под надзора на обучаващото лице.

Ако имате съмнения относно свързването и обслужването на уреда, обърнете се към клиентски сервиз.

Машина

- ① Спирачка на веригата / предна защита на ръцете
- ② дръжка
- ③ бовденен стартер
- ④ сабуратор
- ⑤ безопасен включвател
- ⑥ лостче на газта
- ⑦ включвател ON/OFF
- ⑧ гърло за пълнене на гориво
- ⑨ гърло за пълнене на верижно масло
- ⑩ трионена верига
- ⑪ летва на триона

Използване в съответствие с предназначението

верижан трион може да се използва само за рязане на дърво - в посока през влакната. Като се имат в предвид техническите данни и инструкциите за безопасност. Lančana pila se ne smije koristiti za sječenje drva – poprečno preko vlakana. S obzirom na tehničke podatke i sigurnosne upute.

Този уред може да се използва по предназначение само както е посочено. При неспазване на разпоредбите от общо валидните предписания и разпоредби от това упътване производителя не може да се вини за възникнали щети

⚠ Използвайте уреда само навън, никога не го използвайте в затворени или лошо проветривани помещения.

Остатъчни опасности

⚠ Опасност за злополука!

Контакт с трионения диск може да доведе до смъртоносни резни наранявания .

Никога не пишайте с ръце движещата се трионена верига.

⚠ Опасност за обратен удар!

Обратния удар може да доведе до смъртоносни резни наранявания.

⚠ Опасност за нараняване!

Веригата и водещата летва по време на работа загреват

⚠ Опасност от отравяне!

Токсични газове и изпарения маслени изпарения може да предизвика отравяне.

Поведение в случай на беда

Окажете при злополука съответната първа помощ и повикайте колкото се може по бързо квалифицирана медицинска помощ. Предпазете пострадалия от други злополуки и го успокойте. Заради евентуална злополука на работното място трябва винаги да има под ръка аптечка за първа помощ според DIN 13164. Материала, който вземете от аптечката трябва да бъде допълнен веднага. Ако искате помощ, посочете тези данни: 1. Място на злополуката, 2. Вид на злополуката, 3. Брой на ранените, 4. Вид нараняване

Символи



Предупреждение/ внимание!



Прочетете упътването за обслужване



Носете предпазни очила!

Да се носи предпазно средство за слуха!



Носете предпазна каска!



Носете предпазни ръкавици!



Носете безопасни обувки със защита против прерязване, груба подметка и стоманен връх!



Носете предпазно облекло и предпазна вложка против прерязване!



Предупреждение за опасен обратен удар



Дистанция пред хора!
Обърнете внимание за това в опасната област да не се задържа никой!



Опасност за пожар: Забранено е пушенето и отворен огън.



Преди всяка работа върху уреда изключете мотора.



Предупреждение за опасно електрическо напрежение



Предупреждение от запалими материали



CE символ

Указания За Безопасност



ВНИМАНИЕ

Прочетете всички указания и инструкции за безопасност. Грешки при спазване на долупосочените указания могат да доведат до токов удар, пожар и/или сериозни злополуки.

Съхранявайте всички указания и инструкции за безопасност за бъдеща употреба.

- Когато триона е в движение, дръжте всички части от тялото на безопасно разстояние от него. Преди стартиране на триона се убедете, че трионения диск не докосва нищо. При работа с верижния трион е достатъчен момент на невнимание и трионената верига може да захване облекло или части от тялото.
- Дръжте верижния трион винаги със своята дясна ръка за задната дръжка и с лявата си ръка за предната дръжка. Държането на верижния трион по обратен начин повишава риска за злополука и не бива да се използва.
- Носете предпазни очила и защита за ушите. Също се препоръчва да се носят помагала за предпазване на главата, ръцете и краката. Подходящото предпазно облекло свежда до минимум риска за нараняване от отлитачи трески и евентуален контакт с трионената верига.
- Не работете с верижния трион на дърво. Ако работите на дърво, възниква опасност за злополука.
- Грижете се винаги за безопасно държане и използвайте верижния трион само тогава, когато стоите на здрава, безопасна и равна основа. Хлъзгава повърхност или нестабилна основа – напр. стълба – може да доведе до загуба на равновесие или до загубата на контрол над верижния трион.
- При рязане на клон, който е под напрежение

се съобразявайте с това, че клона ще пружинира обратно. Ако напрежението се освободи във влакната на дървото, клона под напрежение може да засегне обслужващия и/или да причини загуба на контрол над верижния трион.

- При рязане на издънки и млади дървета бъдете винаги много внимателни. Тънкия материал може да се захване във верижния трион и да Ви удари или да Ви извади от равновесие.
- Носете верижния трион за предната дръжка в изключено състояние, с трионена верига насочена настрана от Вашето тяло. При транспортиране или съхранение на верижния трион винаги навлечете на триона предпазен капак. Старателното боравене с верижния трион понижава вероятността за случаен контакт с включена трионена верига.
- Спазвайте инструкциите за смазване, обтягане на веригата и смяна на принадлежностите. Непрофесионално обтеганата или смазана верига може да се скъса или да повиши риска за обратен удар (отскок).
- Поддържайте дръжките сухи, чисти и без масло и мазнотии. Замърсените с мазнотии или масло дръжки са хлъзгави и водят до загуба на контрол.
- Рехете само дърво. Не употребявайте верижния трион за работа, за която не е предназначено – пример: Не употребявайте верижния трион за рязане на пластмаса, зидове или строителни материали, които не са от дърво. Употребата на верижния трион за работи, които са в противоречие с предназначението, може да доведе до опасни ситуации.

Причини и предотвратяване на обратен удар (отскок):

До отскок може да се стигне, когато върха на водещата летва докосне предмета или когато дървото се огъва и трионената верига се заклещи в рязане.

Контакт с върха на летвата в много случаи може да доведе до това, че обслужващия неочаквано се наведе назад, в резултат, на което водещата летва е отхвърлена нагоре по посока на обслужващия.

Заклещването на трионената верига на горния ръб на водещата летва може рязко да отхвърли летвата обратно по посока на обслужващия.

Всяка такава реакция може да доведе до това, че ще загубите контрол над триона и можете сериозно да се нараните.

Откатът (обратния тласък) е резултат на неправилна или погрешна употреба на електрическия инструмент. Това може да се предотврати чрез подходящи превантивни мерки, както е описано по-долу:

- Дръжте триона здраво с двете си ръце, същевременно с палците и другите пръсти

стиснете ръкохватката на верижния трион. Застанете с тялото и ръцете си в положение, в което ще бъдете в състояние да устоявате на силите на отката. Ако се предприемат всички подходящи мерки, операторът може да контролира силата на отката. Никога не пускайте верижния трион.

- **Дръжте триона здраво с двете ръце, при което палците и пръстите обхващат дръжките на верижния трион.** Дръжте своето тяло и ръце в такава позиция, в която сте способни да удържите отскока. Ако са приети подходящи мерки, обслужващия може да овладее отскока. Никога не пускайте верижния трион от ръцете.
- **Избягнете абнормално държане на тялото и не режете над височината на рамената.** С това ще се предотврати случаен контакт с върха на летвата и така ще бъде възможен по-добър контрол над верижния трион в неочаквани ситуации.
- **Следвайте инструкциите на производителя за заточване и поддръжка на верижни триони.** Прекалено ниските ограничители на дълбочината засилват тенденцията към откат (обратен тласък).

Спазвайте държавните разпоредби и предписите за използване на верижни триони.

При транспортиране се погрижете за това да не може да се стигне до изтичане на гориво или масло.

Праختъ, който се образува при работа, често е вреден за здравето и не бива да попада в тялото. Да се носи подходяща прахозащитна маска.

Допълнителни инструкции за безопасност

⚠ Преди всяко използване, проверете силата и правилното сядане на всички завинтени и нанизвани инструменти и предпазни средства, и дали всички движещи се части се движат безпроблемно.

⚠ Най-строго е забранено да се премахват, изменят и целенасочено да се отнемат предпазни съоръжения намиращи се върху машината или да се поставят върху тях чужди предпазни съоръжения.

⚠ Не използвайте уреда, ако е повреден или оборудван за безопасност е дефектно. Заменете износените и повредените части.

По време на работа с уреда винаги осигурете достатъчно осветление, респ. добри светлинни условия.

⚠ **Бъдете внимателни при ходене назад, съществува опасност от спъване!**

Незабавно премахнете отрязаните клони / клонки от работното място, за да се избегне нараняване.

Включвателя / Изключвателя и ключа за безопасност не трябва да се заключват.

Поддръжка

⚠ Преди всякакви работи по мотора изключете мотора и извадете лулата на запалващата свещ.

Ремонти и работи, които не са описани в това упътване, може да извършва само квалифициран оторизиран персонал.

Да се използват само оригинални аксесоари и оригинални резервни части.

Използвайте само биоразградими масла за вериги

Поддържайте машината, особено вентилационните отвори, винаги в чисто състояние. Никога не пръскайте корпуса на машината с вода!

Не почиствайте машината с разтворители и леснозапалими или отровни течности. За целта използвайте единствено леко навлажнена кърпа, но едва след като сте се уверили, че щепселът е изваден от електрическия контакт.

Обслужете всички подвижни части с екологично масло.

След всяка употреба, внимателно почистете верижния трион и сабята. Избършете ги с кърпа, напоена с масло или ги напърскайте със спрей за поддръжка на метали.

Тъпи, изкривени или повредени вериги и сабя трябва да се сменят.

Само редовно поддържан и обслужван уред може да бъде задоволително помагало. Недостатъчната поддръжка и грижа може да доведе до неочаквани инциденти и злополуки.

В случай на необходимост ще намерите списък на резервните части на интернет страницата www.guede.com.

Съхранявайте уреда на сухо място.

Гаранция

Гаранционния срок представлява 12 месеца при промишлена употреба, 24 месеца за потребители и започва от деня на закупуване на уреда.

Гаранцията се отнася изключително за недостатъци причинени поради дефекти на материала или фабрични дефекти. При упражняване на рекламации в гаранционния срок прибавете оригинален документ от закупуването с дата на покупката

От право на гаранция са изключени непрофесионална употреба като напр. претоварване на уреда, употреба със сила, увреждане от чуждо лице или от чужд предмет. Неспазване на упътването за употреба и упътването за монтаж и нормалното износване също са изключени от гаранция.

Важни информации за клиента.

Предупреждаваме, че връщането по време на гаранционния срок или и след гаранционния срок е необходимо винаги да се извърши в оригинална опаковка. С тази мярка ще се избегне излишното увреждане по време на транспортиране и неговото често спорно уреждане. Устройството е защитено оптимално само в оригиналната опаковка, и така е осигурена плавна преработка.

Сервиз

Имате ли технически въпроси? Рекламации? Необходими ли Ви са резервни части или упътване за обслужване? На нашите страници www.guede.com в отдел Сервиз ще Ви помогнем бързо и без излишна бюрокрация. Помогнете ни, моля, за да можем да Ви помагаме. За да можем да идентифицираме Вашия уред в случай на рекламация, ни е необходимо да знаем неговия

сериен номер, номера на продукта и година на производство. Всички тези данни ще намерите на типовата табелка. За да ги имате под ръка постоянно, запишете ги, моля, тук.

Сериен номер

Номер на продукта:

Година на производство

Tel.: +49 (0) 79 04 / 700-360

Fax: +49 (0) 79 04 / 700-51999

E-Mail: support@ts.guede.com**План на прегледи и поддръжка**

| | | |
|---|---|--|
| Общо | Цял трион Пластмасов корпус Трионена верига Летва на триона Верижно колело Спирачка на веригата съединител | Редовно почиствайте външната част. Редовно оставете да се провери в оторизирана работилница. Проверете за пукнатини и цепнатини Редовно оставете да се наостри. Редовно почиствайте Редовно почиствайте Редовен контрол на функциониране Редовен контрол на функциониране (На свободни обороти веригата не може да се движи). |
| Преди всяко пускане в действие | Трионена верига Летва на триона Смазване на веригата Спирачка на веригата Спирачка за намаляване на скоростта Включвател ON/OFF Капачка на масления резервоар | Проверете за повреждане и острота Проверете обтягането на веригата Контрол на функцията Контрол на функцията Контрол на функцията Контрол на функцията Проверете плътността При повреда оставете за ремонт в оторизирана работилница |
| Преди всяко премахване от работа | Летва на триона Захващане на летвата | Почистете отвора за наливане на масло Главно почистете водещата маслена фуга |
| Съхранение | Резервоар за масло на веригата Трионена верига / Летва на триона Цял трион | Източете Демонтирайте, почистете и леко намажете с масло Почистете водещата фуга на летвата на триона Почистения и обслужен циркуляр съхранявайте в сухо и безопасно помещение - недостъпно за деца След продължително съхранение оставете електрическия циркуляр да бъде проверен в оторизирана работилница (останалото масло може да смоляся и да задръсти клапана на маслената помпа) |

Търсене на повреди

| Повреда | Причина | Отстраняване на неизправността |
|--|---|---|
| Мотора не стартира | <ol style="list-style-type: none"> 1. Работния включвател сложете в положение „OFF“ 2. Празен резервоар 3. „Задавен“ мотор 4. Замърсена запалваща свещ, (остатък от нагар на електродите), прекалено голямо разстояние между електродите 5. Замърсен карбуратор, замърсени дюзи на карбуратора 6. Дефектна лула на свещта, дефектен кабел на запалване 7. Липсва запалваща искра | <ol style="list-style-type: none"> 1. Работния включвател сложете в положение „ON“ 2. Заредете пълен резервоар 3. Намалете газа, няколко пъти стартирайте, в случай на необходимост демонтирайте запалващата свещ, почистете и изсушете 4. Почистете свещта, проверете топлинната стойност на свещта, евент. сменете свещта, регулирайте 0,6-0,8 мм 5. Оставете карбуратора да бъде почистен, продухан в оторизирана работилница 6. Оставете да бъде сменен в оторизирана работилница 7. Проверете шунтиращото копче, кабела и запалващия модул, евент. оставете да бъде сменен в оторизирана работилница, оставете да се настрои разстояние на фугата (0,3-0,4 мм). |
| На свободни обороти мотора се движи прекалено бързо | <ol style="list-style-type: none"> 1. Студен мотор | <ol style="list-style-type: none"> 1. Бавно загревайте, евент. малко затворете сабуратора. |
| Мотора не дава максимална мощност | <ol style="list-style-type: none"> 1. Замърсена запалваща свещ, (остатък от нагар на електродите), прекалено голямо разстояние между електродите 2. Замърсен карбуратор, замърсени дюзи на карбуратора 3. Замърсен карбуратор, замърсени дюзи на карбуратора 4. Ауспух, ауспухов канал на цилиндъра 5. Неуплътнява семеринга в картерат 6. Износени цилиндри, бутала, сегменти на буталата 7. Лоша смес на горивото (прекалено много масло) 8. Лошо запалване | <ol style="list-style-type: none"> 1. Почистете свещта, проверете топлинната стойност на свещта, евент. сменете свещта, регулирайте 0,6-0,8 мм 2. Оставете карбуратора да бъде почистен, продухан в оторизирана работилница 3. Почистете 4. Оставете ауспуха да бъде демонтиран и почистен в оторизирана работилница, оставете да бъдат отстранени остатъците от нагар. 5. Оставете да бъде сменен в оторизирана работилница 6. Оставете цилиндрите, буталата и сегментите на буталата да бъдат сменени в оторизирана работилница, оставете цилиндрите да бъдат шлайфани така, че да се застъпват и оставете да бъде монтирано бутало с по-голям размер 7. Заредете според упътването 8. Разстоянието на фугата на запалващия модул (0,3-0,4 мм) оставете да се настрои в оторизирана работилница |
| Мотора не може да се изключи | <ol style="list-style-type: none"> 1. Светлосива свещ със следи от изгаряне (разтапящи се перли) 2. Остатъци от нагар в горивното пространство | <ol style="list-style-type: none"> 1. Монтирайте свещ с по-висока топлинна стойност 2. Оставете главата на цилиндъра, дъното на буталото и каналите на цилиндъра да бъдат почистени в оторизирана работилница. |

Date Tehnice

| Motoferăstrău cu lanț | KS 400-41 | KS 450-46 | KS 500-55 |
|---|------------------------|------------------------|------------------------|
| Comandă nr. | 94883 | 94886 | 94889 |
| Volum | 41 cm ³ | 46 cm ³ | 56 cm ³ |
| Putere max. Motor în 2 timpi | 1,5 kW (2,05 PS) | 2,0 kW (2,72 PS) | 2,3 kW (3,15 PS) |
| Turația la mersul în gol | 3300 min ⁻¹ | 3300 min ⁻¹ | 3300 min ⁻¹ |
| Viteză lanț | 21 m/s | 21 m/s | 22 m/s |
| Volumul rezervorului | 0,26 l | 0,55 l | 0,55 l |
| Raport de amestec ulei pentru motorul în 2 timpi: combustibil | 1:40 | 1:40 | 1:40 |
| Rezervor pentru uleiul de lanț. | 0,21 l | 0,26 l | 0,26 l |
| bara ferăstrăului Tip | Oregon Double Guard | | |
| Lungimea secțiunii* | ca. 400 mm | ca. 450 mm | ca. 500 mm |
| Lungime bară | ca. 460 mm | ca. 505 mm | ca. 560 mm |
| Lanț de ferăstrău Tip | Xtraguard | | |
| Particulă / Grosimea glisierii | 3/8" / 1,3 mm | 3/8" / 1,3 mm | 0,325" / 1,5 mm |
| Număr glisiere | 57 | 62 | 78 |
| Roată lanț: | 6 T x 3/8" | 7T x 3/8" | 7 T x 0,325" |
| Greutatea (netto) fără lanț și bară | 5,5 kg | 6,8 kg | 7,5 kg |
| Date privind zgomotul | | | |
| Nivelul presiunii acustice L _{PA} ¹⁾ | 99 dB (A) | 99 dB (A) | 99 dB (A) |
| Nivel măsurat al puterii sunetului L _{WA} ¹⁾ | 110 dB (A) | 110 dB (A) | 110 dB (A) |
| Nivelul garantat al puterii sunetului L _{WA} ²⁾ | 114 dB (A) | 114 dB (A) | 114 dB (A) |
| Purtați căști de protecție a auzului | | | |
| Date despre vibrații | | | |
| Valoarea emisiilor de zgomot a _h ³⁾ | 6,5 m/s ² | 7,5 m/s ² | 7,5 m/s ² |

* without claw

¹⁾ la locul de muncă, Măsurat conform ISO 22868, Nesiguranță K=3 dB (A),

²⁾ Măsurat conform 2000/14/EC, 2005/88/EC

³⁾ Măsurat conform EN ISO 22867, Nesiguranță K=1,5 m/s²

AVERTISMENT: Nivelul real de oscilații se va putea modifica în funcție de tipul și modul de întrebuințare a sculei electrice față de valorile prezentate în aceste instrucțiuni.

Nivelul de vibrații poate fi folosit pentru o comparație reciprocă a aparatelor electrice

El se pretează și pentru o evaluare preliminară a solicitării la vibrații.

Pentru o evaluare exactă a solicitării la vibrații în cursul unui anumit program de lucru, ar trebui avute în vedere și perioadele de timp în care utilajul este deconectat sau este în funcțiune dar în realitate nu este solicitat.

Aceasta poate reduce în mod însemnat volumul de solicitare cu vibrații pe întreaga perioadă a programului de muncă.

Stabiliți măsuri suplimentare de securitate pentru protecția personalului de deservire împotriva efectelor vibrațiilor, ca de ex. întreținerea sculelor și aparatelor electrice, întreținerea temperaturii mâinilor, organizarea proceselor de muncă.



Utilizați pompa abia după ce ați citit cu atenție și ați înțeles modul de operare. Faceți cunoștință cu elementele de comandă și utilizarea corectă a utilajului. Respectați toate instrucțiunile de securitate cuprinse în manual. Comportați-vă cu responsabilitate față de terțe persoane.

Personalul de deservire este responsabil de accidente-le sau periclitarea persoanelor terțe.

Utilajul poate fi operat numai de persoane care au împlinit vârsta de 18 ani. Excepție o fac minorii în cadrul pregătirii lor profesionale pentru a obține deprinderi, aceasta doar sub supravegherea instructorului.

Dacă aveți dubii referitor la conectarea și operarea utilajului, apălați la servisul pentru clienți.

Mașină

- ① Frână lanț/protecția anterioară a mâinilor
- ② mâner
- ③ Starter cu bowden
- ④ saturator
- ⑤ comutator de siguranță
- ⑥ manetă pentru gaz
- ⑦ Comutator ON/OFF
- ⑧ pâlnie pentru umplere combustibil
- ⑨ pâlnie pentru umplere ulei pentru lanț
- ⑩ Lanț de ferăstrău
- ⑪ bara ferăstrăului

Utilizare conform destinației

Ferăstrăul cu lanț, cu, se poate utiliza numai pentru tăierea lemnelor - în direcție transversală, de-a curmezișul fibrei, luând în considerare datele tehnice și instrucțiunile de securitate.

Această instalație se poate utiliza numai în scopul prezentat. Nerespectând prevederile din prescripțiile și instrucțiunile general valabile cuprinse în prezentul manual, producătorul nu poate fi răspunzător de daunele survenite.

⚠ Folosiți utilajul numai în mediu extern, niciodată în spații închise sau prost aerisite.

Pericole remanente

⚠ Pericol de accidentare!

Contactul cu lanțul ferăstrăului poate avea ca urmare accidente mortale, prin tăiere.

Nu atingeți niciodată cu mâna lanțul ferăstrăului în mișcare.

⚠ Pericol de recul!

Reculul poate duce la accidente mortale, prin tăiere.

⚠ Pericol de arsuri!

Lanțul și bara de ghidare se încălzesc în timpul funcționării.

⚠ Pericol de intoxicare!

Vapori toxici de eșapament și a vaporilor de ulei poate provoca intoxicații.

Comportament în cazuri extreme

Acordați rănitului primul ajutor și chemați într-un timp cât mai scurt ajutorul calificat al medicului. Păziți rănitul de alte accidente, și calmați-l. În cazul unui eventual accident, la locul de muncă trebuie să se găsească întotdeauna la îndemână o trusă medicală de prim-ajutor, conform normei DIN 13164. Materialul pe care îl veți consuma din trusa medicală trebuie completat imediat. În caso di richiesta del pronto soccorso comunicare le seguenti informazioni: 1. Locul accidentului, 2. Tipul accidentului, 3. Numărul răniților, 4. Tipul rănirii

Simboluri



Avertisment/atenție!



Citiți modul de utilizare.



Purtați ochelari de protecție!
Purtați căști de protecție a auzului



Purtați cască de protecție!



Purtați mănuși de protecție!



Purtați încălțăminte de securitate cu protecție împotriva tăierii, cu talpă aspră și vârf de oțel!



Purtați haine de protecție și inserție de protecție împotriva tăierii!



Atenție - pericol de recul!



La distanță de persoane!
Aveți grijă ca nimeni să nu se găsească în zona periculoasă



Pericol de incendiu: Este interzis fumatul și focul deschis.



Înainte de orice lucrări pe utilaj, deconectați motorul.



Avertisment împotriva pericolului tensiunii electrice



Avertizare de materiale inflamabile



simbol CE

Instrucțiuni De Securitate

AVERTISMENT

Citiți toate instrucțiunile de securitate Erori în respectarea instrucțiunilor de mai jos pot duce la electrocutare, incendii și/sau accidente grave

Păstrați toate instrucțiunile de securitate pentru o utilizare ulterioară

- **Țineți toate părțile corpului la o distanță sigură de ferăstrăul în funcțiune.** Înainte de a porni ferăstrăul, convingeți-vă că lanțul ferăstrăului nu se atinge de nimic. Lucrând cu ferăstrăul cu lanț, este suficient o clipă de neatenție ca ferăstrăul cu lanț să prindă îmbrăcămintea sau părți ale corpului.
- **Țineți întotdeauna cu mâna dreaptă ferăstrăul cu lanț de mânerul din spate iar cu mâna stângă țineți mânerul din față.** Ținerea ferăstrăului cu lanț în poziție invers măjorează riscul de accident și este interzis de a se utiliza într-un astfel de mod.
- **Purtați ochelari de protecție și cască pentru urechi.** Se mai recomandă să purtați accesorii care să vă ocrotească capul, mâinile și picioarele. O îmbrăcăminte de protecție adecvată reduce riscul de accidentare cu așchile care se desprind din material și cu un eventual contact cu ferăstrăul cu lanț.
- Nu lucrați cu ferăstrăul cu lanț pe copac. Lucrând pe copac, apare riscul de accidentare.
- **Aveți grijă să aveți întotdeauna o poziție sigură și să utilizați ferăstrăul cu lanț numai atunci când vă aflați pe o bază solidă, sigură și plană.** O suprafață alunecoasă sau o bază nesigură – de ex. o scară – poate duce la pierderea echilibrului sau a controlului asupra ferăstrăului cu lanț.
- **Atunci când tăiați o creangă care este încordată, trebuie să țineți cont de revenirea ei înapoi.** Această tensiune care se eliberează din fibrele lemnului poate afecta operatorul și/sau poate provoca pierderea controlului asupra ferăstrăului cu lanț.

- **Fiți deosebit de atenți atunci când tăiați tufșurile și arborii tineri.** Materialul subțire se poate agăța în ferăstrău și poate să vă lovească sau poate să vă facă să vă pierdeți echilibrul.
- **Purtați ferăstrăul deconectat ținându-l de mânerul din față și, cu lanțul ferăstrăului în direcția opusă corpului dumneavoastră.** Atunci când transportați sau depozitați ferăstrăul cu lanț, aplicați pe el capacul de protecție. O manipulare atentă cu acest ferăstrău reduce probabilitatea contactului întâmplător cu lanțul ferăstrăului în funcțiune.
- **Respectați instrucțiunile pentru lubrifiere, ținerea lanțului și înlocuirea accesoriilor.** Un lanț întins sau lubrifiat neprofesional poate plesni sau poate majora riscul reculului.
- **Întrețineți mânerele în stare uscată, curate și fără urme de ulei sau grăsime.** Mânerele murdare de ulei și grăsimi sunt alunecoase și provoacă pierderea controlului.
- **Tăiați numai lemn.** Nu utilizați ferăstrăul cu lanț la lucrări pentru care nu este destinat – exemplu: nu utilizați ferăstrăul cu lanț la tăierea materialelor plastice, a zidului sau a materialelor de construcție care nu sunt din lemn. Utilizarea ferăstrăului cu lanț la munci care sunt contrarii destinației sale pot duce la situații periculoase.

Cauzele și prevenirea reculului:

Reculul poate lua naștere atunci când vârful șinei de ghidaj se atinge de obiect sau când lemnul se înconvoaie iar lanțul ferăstrăului se împănăază în tăietură.

Contactul cu vârful șinei de ghidaj poate duce în multe cazuri la faptul că operatorul, pe neașteptate, dă înapoi, în urma acestei mișcări șina de ghidaj sare în sus, în direcția operatorului. Împănarea lanțului ferăstrăului în partea de sus a șinei de ghidaj poate să o proiecteze repede înapoi în direcția operatorului.

Fiecare reacție de acest fel poate duce la pierderea controlului asupra ferăstrăului, putând să vă accidentați grav. Nu contactați în exclusivitate numai pe instalațiile de securitate montate pe ferăstrău. În calitate de utilizator al ferăstrăului cu lanț ar trebui să luați diferite măsuri pentru a putea lucra fără accidente.

Recul este rezultatul folosirii neindicate sau eronate a sculelor electrice. Acesta poate fi evitat cu ajutorul unor metode adecvate de preventive, descrise mai jos:

Reculul este rezultatul unei utilizări incorecte sau necorespunzătoare a sculelor electrice.

- **Țineți ferăstrăul ferm cu ambele mâini, strângeți mânerul ferăstrăului cu lanț între degetul mare și restul degetelor.** Corpul și brațele trebuie să fie într-o poziție care să vă permită să faceți față forței de recul. Dacă se vor lua măsuri adecvate, operatorul poate să stăpânească forța de recul.
- **Limitatoare de profunzime prea mici măjorează riscul de recul.** Respectați prescripțiile naționale și prescripțiile aferente utilizării ferăstraiei cu lanț.

- **Fiți atenți ca în timpul transportului să nu intervenă ieder de combustibil sau ulei.** Praful care apare când se lucrează cu această sculă poate fi dăunător sănătății și prin urmare nu trebuie să atingă corpul. Purtați o mască de protecție corespunzătoare împotriva prafului.
- **Respectați instrucțiunile producătorului referitor la îngrijirea și întreținerea ferăstrăului cu lanț.** Limitatorii de adâncime cu o înălțime redusă, majorează tendința de formare a reculului.

Respectați prescripțiile naționale și prescripțiile aferente utilizării ferăstrăielor cu lanț.

Fiți atenți ca în timpul transportului să nu intervenă ieder de combustibil sau ulei.

Praful care apare când se lucrează cu această sculă poate fi dăunător sănătății și prin urmare nu trebuie să atingă corpul. Purtați o mască de protecție corespunzătoare împotriva prafului.

Alte instrucțiuni de securitate

⚠ Înainte de fiecare utilizare, verificați rezistența și așezarea corectă a tuturor îmbinărilor cu șuruburi și cuplare, instalațiile de protecție, dacă toate părțile mobile au o funcționare corectă.

⚠ Este strict interzis a se demonta, ajusta și înlătura intenționat instalațiile de protecție aflate pe utilaj sau a se amplasa pe utilaj instalații de protecție străine.

⚠ Nu operați un utilaj atâta timp cât este deteriorat sau are instalațiile de protecție defecte. Înlocuiți piesele uzate și ds deteriorate.

Asigurați-vă o iluminare suficientă, respectiv condiții de iluminare bună atunci când lucrați cu utilajul.

⚠ **Atenție la mersul înapoi, pericol de împiedicare!**

Înlăturați imediat din spațiul de lucru crengile /nodurile retezate, veți evita astfel accidentările.

Este interzisă închiderea întrerupătorului și comutatorului de siguranță.

Întreținere

⚠ Înaintea tuturor lucrărilor pe motor, opriți motorul și deconectați bujia.

Reparațiile și lucrările care nu sunt descrise în prezentul manual pot fi efectuate numai de personal calificat și autorizat .

Utilizați numai accesorii și piese de schimb originale. Utilizați numai ulei pentru lanțuri biodegradabil.

Întreține utilajul în stare curată, în special orificiile de aerisire. Nu stropiți niciodată cu apă corpul utilajului! Nu folosiți solvenți, lichide inflamabile sau toxice pentru curățarea pistolului. Utilizați în acest scop o cârpă umedă; verificați mai întâi ca ștecărul să fie scos din priză.

Tratați toate piesele mobile cu ulei ecologic.

Curățați cu grijă lanțul ferăstrăului și sabia. Ștergeți cu o cârpă muiată în ulei sau aplicați un spray pentru tratarea metalelor.

Lanțurile și săbiile teșite, îndoite sau deteriorate trebuie înlocuite.

Numai un utilaj întreținut și îngrijit cu regularitate poate fi de un ajutor real. Întreținerea și grija insuficientă de utilaj poate duce la accidente neprevăzute.

În caz de necesitate, veți găsi lista pieselor de schimb pe pagina www.guede.com.

Depozitați utilajul într-un loc uscat.

Garanție

Perioada de garanție de 12 luni la o utilizare industrială, 24 de luni pentru consumatori, începând cu data achiziției aparatului.

Garanția se referă în exclusivitate la defecțiunile provocate de defectele de material sau de producție. La reclamația în perioada de garanție trebuie prezentat documentul de achiziție original, cu data vânzării.

Garanția nu ia în considerare utilizarea neprofesională, ca de ex. suprasolicitarea utilajului, utilizarea forțată, defectarea prin intervenție străină sau cu obiecte străine. Nerespectarea modului de utilizare și de montaj ca și uzura normală de asemenea nu intră în garanție.

Informații importante pentru client

Atragem atenția că înapoierea utilajului în timpul perioadei de garanție și după aceasta trebuie efectuată numai în ambalajul original. Această măsură este luată pentru a se evita deteriorarea inutilă în timpul transportului și soluționarea deseori controversată a acesteia. Utilajul este protejat în mod optim numai în ambalajul original, astfel este asigurată și soluționarea rapidă și fără piedici a reclamației.

Service

Aveți întrebări de ordin tehnic? Reclamații? Aveți nevoie de piese de schimb sau de manualul de operare? Pe site-ul nostru www.guede.com, la secția de Servis vă vom ajuta în mod rapid și nebirocratic. Vă rugăm să ne ajutați să vă ajutăm. Pentru ca utilajul dvs. să poată fi identificat în caz de reclamație, avem nevoie de numărul seriei, numărul comenzii și de anul de producție. Toate aceste date le veți găsi pe plăcuța de tip. Pentru ca toate aceste date să fie mereu la îndemână, vă rugăm să le notați mai jos.

Nr. serie:

Nr. comandă:

An de producție:

Tel.: +49 (0) 79 04 / 700-360

Fax: +49 (0) 79 04 / 700-51999

E-Mail: support@ts.guede.com

Plan de verificări și întreținere

| | | |
|---|---|--|
| În general | Ferăstrăul întreg Corp de plastic Lanț de ferăstrău Șina ferăstrăului Roată lanț Frână lanț cuplă | Curățați cu regularitate partea externă Verificați cu regularitate la un atelier autorizat. Controlați fisurile și crăpăturile. Dați cu regularitate la ascuțit.. Curățați cu regularitate. Curățați cu regularitate. Control regulat a funcționii. Control regulat a funcționii. (Lanțul nu se poate mișca în mersul în gol!). |
| Înainte de fiecare puneri în funcțiune | Lanț de ferăstrău Șina ferăstrăului Lubrifiere lanț Frână lanț Frână de oprire Comutator ON/OFF Închizătorul rezervorului de ulei | Controlați gradul de deteriorare și ascuțire Controlați întinderea lanțului. Verificarea funcționii. Verificarea funcționii. Verificarea funcționii. Verificarea funcționii. Controlați etanșeitatea. În caz de defectare, apelați pentru reparație la un atelier autorizat. |
| După fiecare scoatere din funcțiune | Șina ferăstrăului Brătară șină | Curățați orificiul pentru turnarea uleiului. Curățați în deosebi canelura de ungere. |
| Depozitare | Rezervor pentru uleiul de lanț. Lanț de ferăstrău / Șina ferăstrăului Ferăstrăul întreg | Evacuați. Demontați, curățați, ungeți ușor cu ulei. Curățați ghidajul conducător al șinei ferăstrăului. Depozitați ferăstrăul curățat și îngrijit la loc sigur, într-o încăpere uscată și inaccesibilă copiilor. După o perioadă mai lungă de depozitare, dați ferăstrăul electric la verificat într-un atelier autorizat (resturile de ulei pot rezinifica și infunda supapa pompei de ulei) |

Depistarea defecțiunilor

| Defecțiune | Cauză | Înlăturare defecțiune |
|---|--|---|
| Motorul nu pornește | <ol style="list-style-type: none"> 1. Treceți comutatorul de operare în poziția „OFF” 2. Rezervor gol 3. Motor „inecat” 4. Bujie de aprindere murdară (resturi de cărbune pe electrozi), distanța electrozilor prea mare 5. Carburator murdar, jicloarele carburatorului murdare 6. Corpul bujiei defect, cablul de aprindere defect 7. Lipsește scânteia de aprindere | <ol style="list-style-type: none"> 1. Treceți comutatorul de operare în poziția „ON” 2. Faceți plinul rezervorului 3. Reduceți ambreiajul, porniți de câteva ori, la nevoie demontați bujia, curățați-o și uscați-o 4. Curățați bujia, controlați valoarea termică a bujiei, eventual înlocuiți bujia, reglați la 0,6-0,8mm 5. VDați la curățat, suflat carburatorul la un atelier autorizat 6. Dați la înlocuit la un atelier autorizat. 7. Controlați butonul de scurt circuit, cablul și modulul de aprindere, eventual dați la înlocuit într-un atelier autorizat, cereți reglarea dimensiunii fantei (0,3-0,4mm). |
| Motorul, la mersul în gol, turează prea mult | <ol style="list-style-type: none"> 1. Motor rece | <ol style="list-style-type: none"> 1. Încălziți încet, eventual închideți puțin saturatorul. |
| Motorul nu exercită performanță maximă | <ol style="list-style-type: none"> 1. Bujie de aprindere murdară (resturi de cărbune pe electrozi), distanța electrozilor prea mare 2. Carburator murdar, jicloarele carburatorului murdare 3. Carburator murdar, jicloarele carburatorului murdare 4. Eșapament, canalul de emisie a cilindrilor 5. Inelul de etanșare nu etanșează suficient în cartier 6. Cilindri, pistonii, segmentii de piston uzați 7. Amestec prost de combustibil (prea mult ulei) 8. Aprindere defectuoasă | <ol style="list-style-type: none"> 1. Curățați bujia, controlați valoarea termică a bujiei, eventual înlocuiți bujia, reglați la 0,6-0,8mm 2. Dați carburatorul la curățat, suflat într-un atelier autorizat 3. Curățați 4. Dați la demontat și curățat eșapamentul într-un atelier autorizat, dați la înlăturat resturile de cărbune. 5. Dați la înlocuit la un atelier autorizat. 6. Dați la înlocuit cilindrii, pistonii și segmentii de piston într-un atelier autorizat, dați la șlefuit cilindrii, cu strângere, și montați un piston supra-dimensionat. 7. Umpleți rezervorul cu combustibil conform manualului. 8. Dimensiunea fantei a modulului de aprindere (0,3-0,4mm) trebuie reglată la un atelier autorizat. |
| Motorul nu se poate deconecta | <ol style="list-style-type: none"> 1. Bujia de culoare gri deschis cu urme de ars (perlă topită) 2. Resturi de cărbune în spațiul de ardere | <ol style="list-style-type: none"> 1. Montați bujia cu o valoare termică superioară 2. Dați la curățat la un atelier autorizat capacul cilindrilor, fundul cursei pistonului și canelurile cilindrilor. |

Original – EG-Konformitätserklärung

Hiermit erklären wir, dass die nachfolgend bezeichneten Geräte aufgrund ihrer Konzipierung und Bauart sowie in den von uns in Verkehr gebrachten Ausführungen den einschlägigen, grundlegenden Sicherheits- und Gesundheitsanforderungen der EG-Richtlinien entsprechen.

Bei einer nicht mit uns abgestimmten Änderung der Geräte verliert diese Erklärung Ihre Gültigkeit.

Translation of the EC-Declaration of Conformity

We, hereby declare the conception and construction of the below mentioned appliances correspond - at the type of construction being launched - to appropriate basic safety and hygienic requirements of EC Directives.

In case of any change to the appliance not discussed with us the Declaration expires.

Traduction de la déclaration de conformité CE

Nous, Déclarons par la présente que les appareils indiqués répondent du point de vue de leur conception, construction ainsi que de leur réalisation mise sur le marché, aux exigences fondamentales correspondantes des directives de la CE en matière de sécurité et d'hygiène. Cette déclaration perd sa validité après une modification de l'appareil sans notre approbation préalable.

Traduzione della dichiarazione di conformità CE

Dichiariamo con il presente noi, che la concezione e costruzione degli apparecchi elencati, nelle realizzazioni che stiamo introducendo alla vendita, sono conforme ai requisiti principali delle direttive CE sulla sicurezza ed igiene.

Nel caso della modifica dell'apparecchio da noi non autorizzata, la presente dichiarazione perde la propria validità.

Vertaling van de EG-Konformiteitverklaring

Hiermede verklaren wij, dat de genoemde machine, op grond van zijn ontwerp en bouwwijze, evenals de door ons in omloop gebrachte uitvoeringen, aan de desbetreffende fundamentele veiligheids- en gezondheidverordeningen van de EG-richtlijnen voldoen. Bij een niet met ons overeengekomen wijziging aan het apparaat verliest deze verklaring haar geldigheid.

Překlad prohlášení o shodě EU

Tímto prohlašujeme my, že koncepce a konstrukce uvedených přístrojů v provedeních, která uvádíme do oběhu, odpovídá příslušným základním požadavkům směrnice EU na bezpečnost a hygienu. V případě změny přístroje, která s námi nebyla konzultována, ztrácí toho prohlášení svou platnost.

Peklad vyhlásenie o zhode EÚ

Týmto vyhlasujeme my, že koncepcia a konštrukcia uvedených prístrojov vo vyhotoveniach, ktoré uvádzame do obehu, zodpovedá príslušným základným požiadavkám smernice EÚ na bezpečnosť a hygienu. V prípade zmeny prístroja, ktorá s nami nebola konzultovaná, stráca toho vyhlásenie svoju platnosť.

Fordítása azonossági nyilatkozat EU

Ezzel kijelentjük mi, a hogy a lentiekben megjelölt gépipari termék, koncepciója és tervezése, az általunk forgalomba kerülő kivitelezésben, megfelel az EU illetékes biztonsági és higiéniai szabályzatok alapkövetelményeinek. A gépen, a velünk való konzultáció nélkül végzett változások esetén, a jelen nyilatkozat érvényességét veszti.

Prevod izjava o ustreznosti EU

S tem izjavljamo, da koncepcija in gradba spodaj navedenih naprav v izvedbah, ki jih uvajamo na trg, odgovarja pristojnim osnovnim zahtevam smernic EU za varnost in higieno. V primeru spremembe naprave, o kateri se niste posvetovali z nami, ta izjava izgubi svojo veljavnost.

Prevođenje u Izjava o sukladnosti EU

Ovime izjavljujemo da koncepcija i konstrukcija navedenih strojeva u izvedbi u kojoj se isti puštaju u promet, udovoljavaju odgovarajućim osnovnim zahtjevima smjernica EU u području sigurnosti i higijene. Ova Izjava prestaje važiti u slučaju promjene opreme izvršene bez naše suglasnosti.

Превод на Декларация за съответствие с ЕС

С това декларираме ние, че концепцията и конструкцията на посочените уреди в изпълнения, които пускаме в обръщение, отговарят на съответните изисквания на инструкциите на ЕС за безопасност и хигиена. В случай на изменение на уреда, което не е било консултирано с нас, тази декларация губи своята валидност.

Traducere a declarație de conformitate UE

Prin prezenta noi declarăm, că concepția și construcția utilajelor prezentate, în execuția în care sunt puse în circulație, sunt conforme cu exigențele de bază aferente directivelor UE privind securitatea și igiena. În cazul modificărilor pe utilaj care nu au fost consultate cu noi, prezenta declarație își pierde valabilitatea.

Prevođenje u Izjava o usklađenosti sa propisima EU

Ovim izjavljujemo da koncepcija i konstrukcija navedenih uređaja, a u izvedbi u kojoj se isti puštaju u promet, zadovoljavaju odgovarajuće osnovne zahteve iz direktiva EU u vezi sa sigurnošću i higijenom. Ova izjava prestaje da važi u slučaju promena na opremi izvršenih bez naše saglasnosti.

Tłumaczenie Deklaracji zgodności WE

Niniejszym oświadczamy, my że koncepcja i konstrukcja przedstawionych poniżej urządzeń w wersji, która jest wprowadzona do obiegu, odpowiada stosownym podsta-wowym wymogom dyrektywy UE dotyczących bezpieczeństwa i higieny. Niniejsza deklaracja przestaje obowiązywać w przypadku zmiany urządzenia, która nie została z nami skonsultowana.

AT uygunluk beyanı tercümesi

Beyan ederiz ki aşağıda belirtilen piyasaya sürdüğümüz modellerin tasarım ve yapıları itibarıyla güvenlik ve hijyen ile ilgili AB yönetmeliklerine uygun olduğunu beyan ederiz. Aletlerde bize danışılmadan yapılacak bir değişiklik durumunda işbu beyanname geçerliliğini yitirir.

BENZINKETTENSÄGE

Chain saw | Scie à chaîne à moteur | Motorová řetězová pila
| Motorová reťazová pila | Motorkettingzaag | Motosega a
catena | Motoros láncfűrész | Motorkædesav | Sierra de
cadena | Motorna verižna žaga | Motorna lančana pila |
Motorna lančana testera | Motorna lančana testera |
Motoferåstråu culant

94883 / KS 400-41

Einschlägige EG-Richtlinien

Appropriate EU Directives | Directives de la CE applicables | Prohlášení o shodě EU | Vyhlásenie o zhode EU | Desbetreffende EG-Richtlijnen | Direttive CE applicabili | Illetékes EU előírások | Primjenjive smjernice EU | Uporabne smernice EU | Directivele UE aferente | Съответни наредби на ЕС | Primjenjive smjernice EU | Stosowne dyrektywy UE | Ilgijli AB yönetmelikleri

- 2014/35/EU 2014/30/EU
 1935/2004/EC 1907/2006/EC
 2011/65/EC ROHS 2009/142/EC
 89/686/EEC (PPE)
 2006/42/EC

 Annex IV

Notified Body Name: Intertek Deutschland GmbH
No: Address: Stangenstraße 1, 70771
Leinfelden-Echterdingen

Type Ex. Cert.-No.:

 97/68/EC_2010/26/EC

Emission No.: e11*97/68SA*2012/46*2698*01 (KS 400-41)

 2000/14/EC_2005/88/EC**Konformitätsbewertungsverfahren**

Method of compliance assessment | Mode d'examen de la conformité | Modo di valutazione della conformità | Conformiteitsbeoordelingsprocedure | Způsob posouzení shody | Spôsob posúdenia zhody | Az azonosság megítélésének a módja | Način presoje istovetnosti | Način ocjenjivanja sukladnosti | Начин на обсъждане на сходство | Modul de evaluare a conformitații | Način ocjenjivanja usklađenosti | Uygunluk deęerlendirme usulü | Metoda oceny zgodności **Annex V**

Wolpertshausen, 14/06/2016

Helmut Arnold

Geschäftsführer | Managing Director | Gérant | Amministratore delegato | Bedrijfsleider | Jednatel | Konateľ |
Ügyvezető igazgató | Direktor | Direktor | Управител | Administrator | Direktor | Sirket temsilcisi | Durektor
Güde GmbH & Co. KG, Birkichstraße 6, 74549 Wolpertshausen, Germany

Joachim Bürkle

GÜDE GmbH & Co. KG, Birkichstraße 6, 74549 Wolpertshausen, Germany

Bevollmächtigt die technischen Unterlagen zusammenzustellen.

Authorized to compile the technical file | Autorisé à compiler la documentation technique. | Autorizzato alla preparazione della documentazione tecnica | Gemachtigt voor samenstelling van de technische documenten +| Zplnomocnén k sestavování technických podkladů. | Splnomocneny zostavit technické podklady. | Müszaki dokumentáció összeállítására felhatalmazva | Pooblaščen za izdelavo spisov tehnične dokumentacije. | Ovlašten za formiranje tehničke dokumentacije. | Упълномощен за съставяне на техническата документация | İmputerniciti să elaboreze documentația tehnică. | Ovlašten za formiranje tehničke dokumentacije. | Teknik evrakları hazırlamakla görevlendirilmiştir. | Upelnomocniony do zestawienia danych technicznych

Angewandte harmonisierte Normen

Harmonised standards used | Normes harmonisées applicables | Použité harmonizované normy | Použité harmonizované normy | Gebruikte harmoniserende normen | Applicate norme armonizzate | Használt harmonizált normák | Primijeni harmonizirani standardi | Uporabljeni usklajeni standardi | Norme armonizate folosite | Използвани хармонизирани норми | Primijeni harmonizirani standardi | Wykorzystane zharmonizowane normy | Kullanilan uyum normları

EN ISO 11681-1:2011

EN ISO 14982:2009

AFPS GS 2014:01 PAK

Garantierter Schalleistungspegel

Guaranteed sound power level | Niveau de puissance acoustique garanti | Livello di potenza sonora garantito | Gegarandeerd geluidsdrnkniveau | Zaručená hladina akustického výkonu | Garantovaná hladina akustického výkonu | Garantált akusztikus teljesítményszint | Zajamčena ravan akustične zmogljivosti | Garantirana razina akustičke snage | Гарантирано ниво на звукова мощност | Nivelul garantat al puterii sunetului | Garantovani nivo akustične snage | Garanti edilen gürlütlü emisyonu seviyesi | Gwarantowany poziom mocy akustycznej

L_{WA} 114 dB (A)**Gemessener Schalleistungspegel**

Measured sound power level | Niveau de puissance acoustique mesuré | Livello di potenza sonora misurato | Gemeten geluidsdrnkniveau | Naměřená hladina akustického výkonu | Nameraná hladina akustického výkonu | Mért akusztikus teljesítményszint | Zajamčena ravan akustične zmogljivosti | Izmerjena razina akustičke snage | Измерено ниво на звукова мощност | Nivel măsurat al puterii sunetului | Izmereni nivo akustične snage | Ölçülen gürlütlü emisyonu seviyesi | Zmierzony poziom mocy akustycznej

L_{WA} 110 dB (A)

BENZINKETTENSÄGE

Chain saw | Scie à chaîne à moteur | Motorová řetězová pila
| Motorová řetězová pila | Motorkettingzaag | Motosega a
catena | Motoros láncfűrész | Motorkædesav | Sierra de
cadena | Motorna verižna žaga | Motorna lančana pila |
Motorna lančana testera | Motorna lančana testera |
Motoferästrå culant

94886 / KS 450-46

Einschlägige EG-Richtlinien

Appropriate EU Directives | Directives de la CE applicables | Prohlášení o shodě EU | Vyhlásenie o zhode EU | Desbetreffende EG-Richtlijnen | Direttive CE applicabili | Illetékes EU előírások | Primjenjive smjernice EU | Uporabne smernice EU | Directivele UE aferente | Съответни наредби на ЕС | Primjenjive smjernice EU | Stosowne dyrektywy UE | Ilgijli AB yönetmelikleri

 2014/35/EU 2014/30/EU 1935/2004/EC 1907/2006/EC 2011/65/EC ROHS 2009/142/EC 89/686/EEC (PPE) 2006/42/EC **Annex IV**

Notified Body
No:

Name: Intertek Deutschland GmbH
Address: Stangenstraße 1, 70771
Leinfelden-Echterdingen

Type Ex. Cert.-No.:

 97/68/EC_2010/26/EC

Emission No.: e 11*97/68SA*2010/26*2731*00 (KS 450-46)

 2000/14/EC_2005/88/EC**Konformitätsbewertungsverfahren**

Method of compliance assessment | Mode d'examen de la conformité | Modo di valutazione della conformità | Conformiteitsbeoordelingsprocedure | Způsob posouzení shody | Spősob posúdenia zhody | Az azonoság megítélésének a módja | Način presoje istovetnosti | Način ocjenjivanja sukladnosti | Начин на обсъждане на сходство | Modul de evaluare a conformităţii | Način ocenjivanja usklađenosti | Uygunluk deęerlendirme usulü | Metoda oceny zgodności **Annex V**

Wolpertshausen, 14/06/2016

Helmut Arnold

Geschäftsführer | Managing Director | Gérant | Amministratore delegato | Bedrijfsleider | Jednatel | Konateľ |
Ügyvezető igazgató | Direktro | Direktor | Управител | Administrator | Direktor | Sirket temsilcisi | Durektor
Güde GmbH & Co. KG, Birkichstraße 6, 74549 Wolpertshausen, Germany

Joachim Bürkle

GÜDE GmbH & Co. KG, Birkichstraße 6, 74549 Wolpertshausen, Germany

Bevollmächtigt die technischen Unterlagen zusammenzustellen.

Authorized to compile the technical file | Autorisé à compiler la documentation technique. | Autorizzato alla preparazione della documentazione tecnica | Gemachtigt voor samenstelling van de technische documenten +) Zplnomocněn k sestavení technických podkladů. | Splnomocnený zostaviť technické podklady. | Műszaki dokumentáció összeállításra felhatalmazva | Pooblaščen za izdelavo spisov tehnične dokumentacije. | Ovlašten za formiranje tehničke dokumentacije. | Упълномощен за съставяне на техническата документация | İmputernic să elaboreze documentația tehnică. | Ovlašten za formiranje tehničke dokumentacije. | Teknik evrakları hazırlamakla görevlendirilmiştir. | Upelnomocniony do zestawienia danych technicznych

Angewandte harmonisierte Normen

Harmonised standards used | Normes harmonisées applicables | Použité harmonizované normy | Použité harmonizované normy | Gebruikte harmoniserende normen | Applicate norme armonizzate | Használt harmonizált normák | Primijeni harmonizirani standardi | Uporabljeni usklajeni standardi | Norme armonizate folosite | Използвани хармонизирани норми | Primijeni harmonizirani standardi | Wykorzystane zharmonizowane normy | Kullananilan uyum normları

EN ISO 11681-1:2011

EN ISO 14982:2009

AfPS GS 2014:01 PAK

Garantierter Schalleistungspegel

Guaranteed sound power level | Niveau de puissance acoustique garanti | Livello di potenza sonora garantito | Gegarandeerd geluidsdrukniveau | Zaručená hladina akustického výkonu | Garantovaná hladina akustického výkonu | Garantált akusztikus teljesítményszint | Zajamčena ravan akustične zmogljivosti | Garantirana razina akustičke snage | Гарантирано ниво на звукова мощност | Nivelul garantat al puterii sunetului | Garantovani nivo akustične snage | Garantí edlilen gürültü emisyonu seviyesi | Gwarantowany poziom mocy akustycznej

 L_{WA} 114 dB (A)**Gemessener Schalleistungspegel**

Measured sound power level | Niveau de puissance acoustique mesuré | Livello di potenza sonora misurato | Gemeten geluidsdrukniveau | Naměřená hladina akustického výkonu | Nameraná hladina akustického výkonu | Mért akusztikus teljesítményszint | Zajamčena ravan akustične zmogljivosti | Izmerjena razina akustičke snage | Измерено ниво на звукова мощност | Nivel măsurat al puterii sunetului | Izmereni nivo akustične snage | Ölçülen gürültü emisyonu seviyesi | Zmierzony poziom mocy akustycznej

 L_{WA} 110 dB (A)

BENZINKETTENSÄGE

Chain saw | Scie à chaîne à moteur | Motorová řetězová pila | Motorová řetězová pila | Motorkettingzaag | Motosega a catena | Motoros láncfűrész | Motorkædesav | Sierra de cadena | Motorna verižna žaga | Motorna lančana pila | Motorna lančana testera | Motorna lančana testera | Motoferästräu culant

94889 / KS 500-55

Einschlägige EG-Richtlinien

Appropriate EU Directives | Directives de la CE applicables | Prohlášení o shodě EU | Vyhlášení o zhode EU | Desbetreffende EG-Richtlijnen | Direttive CE applicabili | Illetékes EU előírások | Primjenjive smjernice EU | Uporabne smernice EU | Directivele UE aferente | Съответни наредби на ЕС | Primjenjive smjernice EU | Stosowne dyrektywy UE | Ilgili AB yönetmelikleri

- 2014/35/EU 2014/30/EU
 1935/2004/EC 1907/2006/EC
 2011/65/EC ROHS 2009/142/EC
 89/686/EEC (PPE)
 2006/42/EC

 Annex IV

Notified Body
No:

Name: Intertek Deutschland GmbH
Address: Stangenstraße 1, 70771
Leinfelden-Echterdingen

Type Ex. Cert.-No.:

 97/68/EC_2010/26/EC

Emission No.: e11*97/68SA*2010/26*2731*00 (KS 500-55)

 2000/14/EC_2005/88/EC**Konformitätsbewertungsverfahren**

Method of compliance assessment | Mode d'examen de la conformité | Modo di valutazione della conformità | Conformiteitsbeoordelingsprocedure | Způsob posouzení shody | Spôsob posúdenia zhody | Az azonosság megítélésének a módja | Način presoje istovetnosti | Način ocjenjivanja sukladnosti | Начин на обсъждане на съходство | Modul de evaluare a conformității | Način ocjenjivanja usklađenosti | Uygunluk deęerlendirme usulü | Metoda oceny zgodności **Annex V**

Wolpertshausen, 14/06/2016

Helmut Arnold

Geschäftsführer | Managing Director | Gérant | Amministratore delegato | Bedrijfsleider | Jednatel | Konateľ | Úgyvezető igazgató | Direktör | Direktor | Управител | Administrator | Direktor | Şirket temsilcisi | Durektor
Güde GmbH & Co. KG, Birkichstraße 6, 74549 Wolpertshausen, Germany

Joachim Bürkle

GÜDE GmbH & Co. KG, Birkichstraße 6, 74549 Wolpertshausen, Germany

Bevollmächtigt die technischen Unterlagen zusammenzustellen.

Authorized to compile the technical file | Autorisé à compiler la documentation technique. | Autorizzato alla preparazione della documentazione tecnica | Gemachtigd voor samenstelling van de technische documenten +| Zplnomocněn k sestavování technických podkladů. | Splnomocnený zostaviť technické podklady. | Műszaki dokumentáció összeállításra felhatalmazva | Pooblaščen za izdelavo spisov tehnične dokumentacije. | Ovlašten za formiranje tehničke dokumentacije. | Упълномощен за съставяне на техническата документация | Импутернич сá elaboraze documentația tehnică. | Ovlašten za formiranje tehničke dokumentacije. | Teknik evrakları hazırlamakla görevlendirilmiştir. | Upelnomocniony do zestawienia danych technicznych

Angewandte harmonisierte Normen

Harmonised standards used | Normes harmonisées applicables | Použité harmonizované normy | Použité harmonizované normy | Gebruikte harmoniserende normen | Applicate norme armonizzate | Használt harmonizált normák | Primijenjeni harmonizirani standardi | Uporabljeni usklajeni standardi | Norme armonizate folosite | Използвани хармонизирани норми | Primijenjeni harmonizirani standardi | Wykorzystane zharmonizowane normy | Kullanan iluyum normları

EN ISO 11681-1:2011

EN ISO 14982:2009

AfPS GS 2014:01 PAK

Garantierter Schalleistungspegel

Guaranteed sound power level | Niveau de puissance acoustique garanti | Livello di potenza sonora garantito | Gegarandeerd geluidsdruk niveau | Zaručená hladina akustického výkonu | Garantovaná hladina akustického výkonu | Garantált akusztikus teljesítményszint | Zajamčena ravan akustične zmogljivosti | Garantirana razina akustičke snage | Гарантирано ниво на звукова мощност | Nivelul garantat al puterii sunetului | Garantovani nivo akustične snage | Garanti edilen gürlütlü emisyonu seviyesi | Gwarantowany poziom mocy akustycznej

L_{WA} 114 dB (A)**Gemessener Schalleistungspegel**

Measured sound power level | Niveau de puissance acoustique mesuré | Livello di potenza sonora misurato | Gemeten geluidsdruk niveau | Naměřená hladina akustického výkonu | Nameraná hladina akustického výkonu | Mért akusztikus teljesítményszint | Zajamčena ravan akustične zmogljivosti | Izmerjena razina akustičke snage | Измерено ниво на звукова мощност | Nivel măsurat al puterii sunetului | Izmereni nivo akustične snage | Ölçülen gürlütlü emisyonu seviyesi | Zmierzony poziom mocy akustycznej

L_{WA} 110 dB (A)

GÜDE GmbH & Co. KG
Birkichstrasse 6
74549 Wolpertshausen
Deutschland
Tel.: +49-(0)7904/700-0
Fax.: +49-(0)7904/700-250
eMail: info@guede.com

