

SK Návod na obsluhu

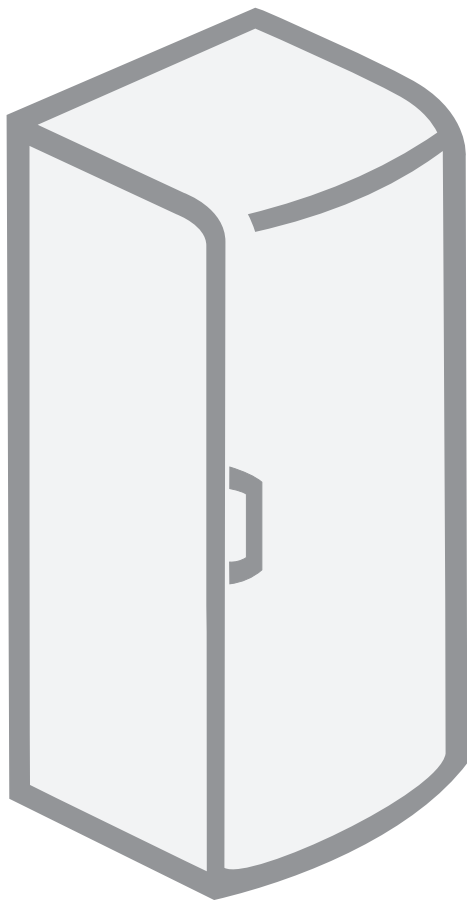

Domáca mraznička

Ďakujeme za dôveru, ktorú ste nám preukázali zakúpením nášho spotrebiča.
Želáme Vám veľa potešenia pri používaní spotrebiča.

Tento spotrebič je určený výhradne pre použitie v domácnosti.

Domáca mraznička je určená na použitie v domácnostiach, na zmrazovanie čerstvého jedla a dlhodobé uskladnenie zmrazeného jedla (až do jedného roka, podľa druhu jedla).

Dôležité upozornenia	3
Niekoľko tipov, ako ušetriť energiu s vašou kombinovanou chladničkou s mrazničkou	5
Popis spotrebiča.....	6
Inštalácia a pripojenie	8
Zmena smeru otvárania dvierok	10
Obsluha spotrebiča	13
Zmrazovanie čerstvého jedla a uskladnenie	18
zmrazeného jedla.....	18
Rozmrazovanie spotrebiča	20
Čistenie spotrebiča	21
Odstraňovanie problémov	22
Informácie o hlukoch / zvukoch spotrebiča.....	23

Dôležité upozornenia

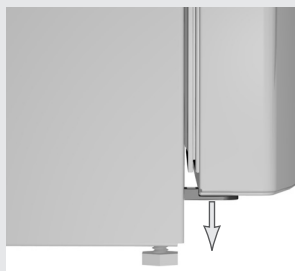

- Zariadenie môžu používať deti staršie ako 8 rokov a osoby so zníženými fyzickými a zmyslovými schopnosťami alebo s nedostatočnými skúsenosťami ak sú pod dozorom alebo boli poučené o bezpečnom používaní a porozumeli možným rizikám. Nedovoľte deťom hrať sa so zariadením. Čistenie a údržbu nesmú vykonávať deti bez dozoru.
- Pred pripojením spotrebiča si pozorne prečítajte návod na obsluhu, ktorý popisuje spotrebič a jeho správne a bezpečné použitie. Návod na obsluhu platí pre viacero typov / modelov; preto môže obsahovať popisy nastavení a zariadenia, ktoré nebudú dostupné na vašej chladničke. Tento návod tiež platí pre „NO FROST“ verzie mrazničiek so zabudovaným ventilátorom a automatickým rozmrazovaním.
- Odstráňte obalový materiál, ktorý je určený na ochranu spotrebiča, alebo určitých jeho častí počas prepravy.
- Rozpery sú založené na rohoch dvier; tieto by ste mali odstrániť a priložené krytky (iba pri niektorých modeloch) by ste mali založiť do otvorov.
- Pred pripojením k elektrickej sieti by mal spotrebič stáť v zvislej stojatej polohe najmenej 2 hodiny. Takto sa môžete vyhnúť prevádzkovým poruchám spôsobených prepravou na chladiacom systéme, ktoré by mohli nastať.
- Spotrebič musíte pripojiť k elektrickej sieti a uzemniť v súlade s platnými normami a smernicami.
- Spotrebič by ste nemali používať vonku a nemali by ste ho vystaviť dažďu.
- Spotrebič musíte odpojiť od elektrickej siete (odpojte sieťový kábel zo zásuvky) pred čistením, alebo pred výmenou žiarovky.
- Ak je sieťový kábel poškodený, mal by ho vymeniť servisný technik, alebo iná oprávnená osoba.
- Ak spotrebič nepoužívate dlhšiu dobu, vypnite ho príslušným tlačidlom a odpojte ho od elektrickej siete. Vyprázdnite spotrebič, odmrázte ho, vyčistite a nechajte dvere pootvorené.
- Na ochranu životného prostredia zlikvidujte spotrebič po jeho životnosti odovzdaním do autorizovaného zberného strediska odpadu.
- Obalový materiál je vyrobený s ekologicky nezávadných materiálov, ktoré sa dajú recyklovať, zlikvidovať, alebo zničiť bez ohrozenia životného prostredia.
- Deti by sa nemali hrať so spotrebičom.
- Typový štítok so základnými informáciami o spotrebiči je prilepený vo vnútri spotrebiča. Ak typový štítok nie je vo vašom jazyku, nahradte ho štítkom dodaným so spotrebičom.

- **Upozornenie!** Vetracie štrbiny na spotrebiči, alebo zabudované prvky musia byť vždy čisté a voľné.
- **Upozornenie!** Na rozmrazovanie chladničky nepoužívajte mechanické zariadenia, alebo nástroje, ani žiadne iné spôsoby, okrem tých, pre ktoré to odporučil výrobca.
- **Upozornenie!** Pri inštalácii, čistení, alebo presúvaní spotrebiča dávajte pozor, aby ste nepoškodili izoláciu na častiach chladiaceho systému. Takto sa tiež vyhnete ohrozeniu životného prostredia.
- **Upozornenie!** Vo vnútri mrazničky nepoužívajte elektrické spotrebiče, okrem tých, ktoré boli vyslovene povolené výrobcom chladničky s mrazničkou.



Symbol na výrobku alebo na jeho obale znamená, že s výrobkom sa nesmie zaobchádzať ako s domovým odpadom. Namiesto toho ho treba odovzdať v zbernom stredu na recykláciu elektrických alebo elektronických zariadení. Zabezpečte, že tento výrobok bude zlikvidovaný správnym postupom, aby ste predišli negatívnym vplyvom na životné prostredie a ľudské zdravie, čo by bolo spôsobené nesprávnym postupom pri jeho likvidácii. Podrobnejšie informácie o recyklácii tohto výrobku získate, ak zavoláte miestny úrad vo Vašom bydlisku, zberné suroviny alebo obchod, v ktorom ste výrobok kúpili.

Niekoľko tipov, ako ušetriť energiu s vašou kombinovanou chladničkou s mrazničkou

- Dodržiavajte pokyny na inštaláciu.
- Neotvárajte dverka častejšie, než je nutné.
- Občas skontrolujte, či môže za spotrebičom vzduch voľne prúdiť.
- Kondenzačnú jednotku pripevnenú na zadnej stene spotrebiča musíte udržiavať v čistote (pozrite časť “ Čistenie prístroja “
- Ak je tesnenie poškodené alebo uvoľnené, vymeňte ho čo najskôr.
- Potraviny ukladajte v uzavretých nádobách alebo iných vhodných obaloch.
- Pred vložením uvareného jedla do chladničky, dbajte na to, aby bolo jedlo vychladnuté na izbovú teplotu.
- Zmrazené potraviny rozmrazujte v chladiacom priestore.
- Vyberte mraziace zásuvky a police vo dverách, ako je popísané v návode, aby ste využili celý priestor.
- Umiestnite akumulátory chladu (iba pri niektorých modeloch) priamo na mrazené potraviny, na prednej strane, v hornej časti mrazničky.
- Mrazničku s manuálnym rozmrazovaním rozmrazujte, keď vrstva námrazy dosiahne na povrchu hrúbku asi 3-5 mm.
- Uistite sa, že police sú rovnomerne rozložené a že jedlo je usporiadané tak, aby umožňovalo voľný obeh vzduchu (pozor dodržiavajte odporúčané usporiadanie potravín, ako je popísané v návode).
- V zariadeniach, ktoré sú vybavené ventilátorom dbajte na to, aby otvory ventilátora neboli zakryté.

Popis spotrebiča

TRADIČNÁ MRAZNIČKA

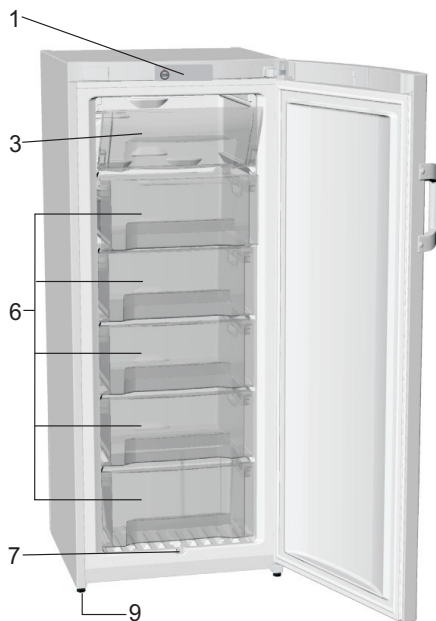
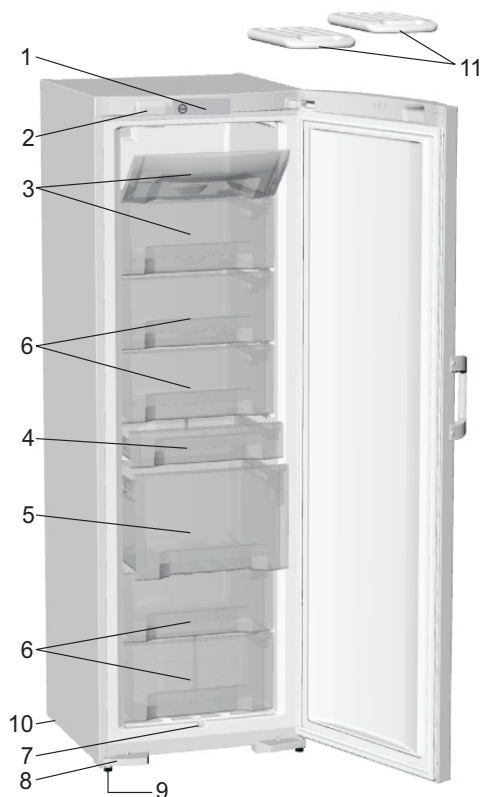

- 1 Ovládací panel
- 2 Vnútročné osvetlenie*
- 3 Mraziaci oddiel
- 4 Rýchle zmrazenie menších množstiev jedla*
- 5 Väčšia zásuvka SpaceBox*
- 6 Odkladacia priehradka

- 7 Odtoková drážka
- 8 Podpera nožičky*
- 9 Nožička
- 10 Koleska*
- 11 Chladiaci akumulátor*

- Vnútročné príslušenstvo (vybavenie) spotrebiča sa môže líšiť v závislosti od modelu.
- Zásuvky sú chránené proti náhodnému vypadnutiu. Na vysunutie zásuvky zo spotrebiča, ho otvore a nadvihnite prednú časť nahor, potom ju vysuňte. Určité modely sú vybavené výsuvnými koľajničkami, ktoré uľahčujú otvorenie. Vysúvacie koľajničky zásuvky sa vyberajú nadvihnutím zadného konca a vysunutím v uhle pod 45°. Vložte opačným postupom.

* Iba určité modely.

MRAZNIČKA NO FROST

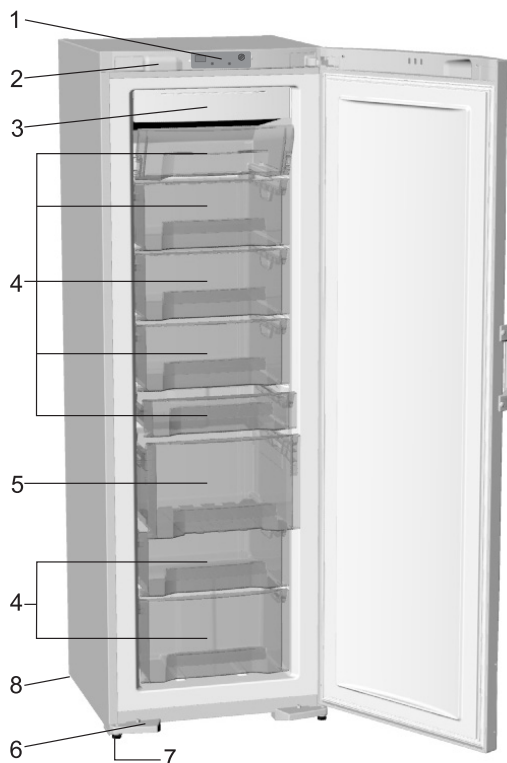

- 1 Ovládací panel
- 2 Vnútročné osvetlenie*
- 3 Mraziaca jednotka NO FROST (chladíč, ventilátor...)*
- 4 Mraziaca a skladovacia oblasť
- 5 Veľký priestor – zásuvka SpaceBox *
- 6 Podpera nožičky *
- 7 Nožička
- 8 Koliesko*

- Interior accessories of the appliance may vary according to the model.
- Drawers are protected against accidental extraction. To extract the drawer from the appliance, open it and lift front part upwards, then pull it out. Certain models are fitted with pull-out slide guides which facilitate opening. Pull-out guide drawers are extracted by lifting the rear end and pulling out inclined under the 45° angle. Reinsert in opposite sequence.
- Ventilátor (skrytý v mraziacej jednotke) poskytuje lepšie šírenie teploty. Je vypnutý, keď sú otvorené dverka mrazničky, alebo pri nečinnosti kompresora.

* Iba určité modely.

Inštalácia a pripojenie

Výber miestnosti

- Spotrebič by ste mali inštalovať do suchej, dobre vetranej miestnosti. Spotrebič bude pracovať správne, ak teplota okolia bude v rozsahoch uvedených nižšie v tabuľke. Trieda spotrebiča je uvedená na typovom štítku so základnými informáciami o spotrebiči.

Trieda	Teplota
SN (pod normál)	od +10°C do +32°C
N (bežná)	od +16°C do +32°C
ST (subtropická)	od +16°C do +38°C
T (tropická)	od +16°C do +43°C

Inštalácia spotrebiča

Inštaláciu spotrebiča by mali vykonať najmenej dve osoby, aby ste sa vyhli akémukoľvek fyzickému zraneniu, alebo poškodeniu spotrebiča.

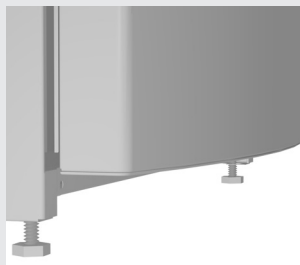

- Spotrebič by mal stáť pevne vo zvislej polohe a dostatočne stabilnom základe. V prednej časti je spotrebič vybavený dvoma nastaviteľnými nožičkami, ktoré môžete použiť na vyváženie spotrebiča (iba pri niektorých modeloch).
- Ak sa nad spotrebičom nachádza časť kuchynskej linky, mala by byť vytvorená vzdialenosť najmenej 5 centimetrov medzi touto časťou linky a chladničkou, aby ste zabezpečili dostatočné chladenie kondenzátorovej jednotky.
- Nevystavujte spotrebič priamemu slnečnému žiareniu, ani ho neumiestňujte do blízkosti zdrojov tepla. Ak sa tomu nedá vyhnúť, nainštalujte izolačnú dosku.
- Spotrebiču sú priložené dve rozpierky, ktoré namontujte na horný okraj kondenzátora, čím sa zabráni blízkemu umiestneniu spotrebiča ku stene (majú len vybrané modely). Rozpierky sú univerzálne vzhľadom na rôznu vzdialenosť kondenzátora od spotrebiča, preto ich musíte patrične otočiť a namontovať na spotrebič.

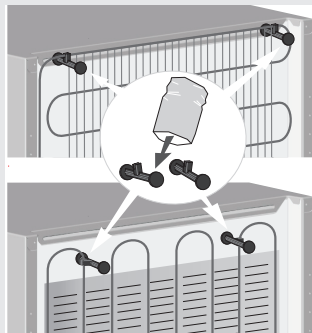

- Na spodnej časti vpredu spotrebiča je umiestnená rúčka pre ľahšiu manipuláciu (len pri niektorých modeloch). Spotrebič môže stáť voľne, alebo môže byť umiestnený vedľa kuchynskej linky alebo steny. Dávajte pozor na priestor potrebný na otvorenie dverí a vysúvanie zásuviek a poličiek (viď schéma inštalácie).

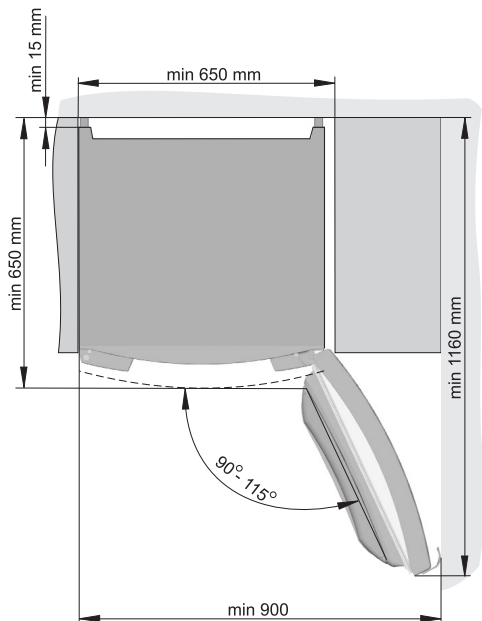

Poznámka: Pri umiestnení spotrebičov vedľa seba je potrebné zakúpiť a nainštalovať anti-kondenzačnú sadu.

Kód pre objednanie sady: 151046

Pripojenie spotrebiča

- Použite sieťový kábel na pripojenie spotrebiča k elektrickému napájaniu. Zásuvka v stene by mala byť vybavená zemiacim vodičom (bezpečná). Menovité napätie a frekvencia sú vyznačené na typovom štítku so základnými informáciami o spotrebiči
- Spotrebič by ste mali pripojiť k elektrickému napájaniu a uzemniť v súlade s platnými normami a smernicami. Spotrebič zvládne krátkodobé odchýlky od menovitého napätia, ale nie väčšie ako -6 % až +6%.

Zmena smeru otvárania dverok

Potrebné náradie: skrutkovač (očkový kľúč) č. 8, skrutkovač, torx25, plochý skrutkovač screwdriver

1. Pomocou plochého skrutkovača odskrutkujte kryty A a B1.
2. Odstraňte smerom zhora nadol: záves dvier (C), dvere (D) a záves dvier (E1). Uistite sa, že dvierka nie sú poškodené.
3. Presunte krycie zástrčky (H) na opačnú stranu.

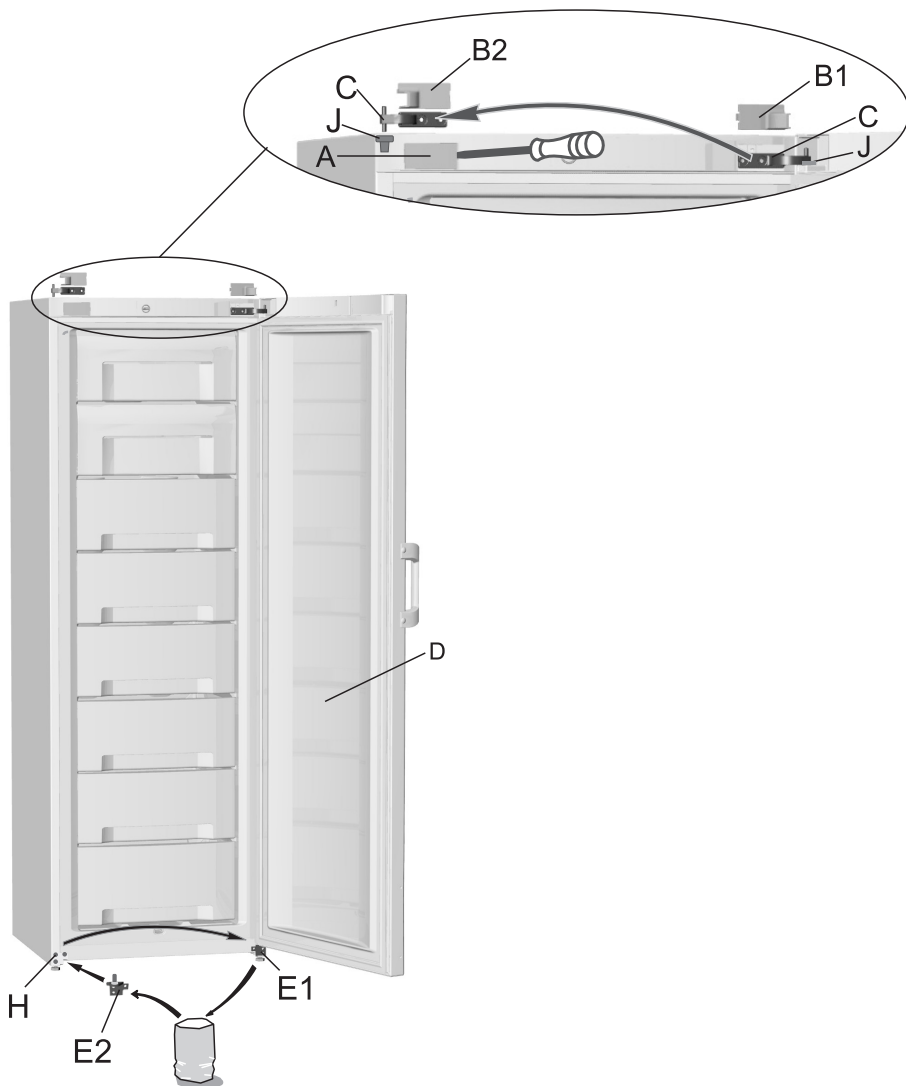

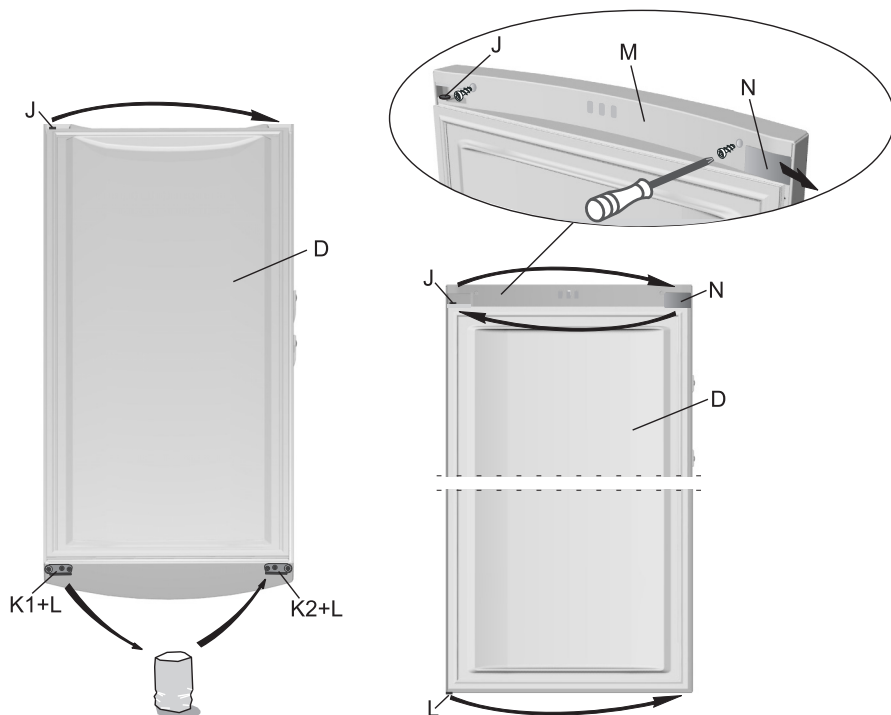

4. **VERZIA I: Dvere (D):** presunite záves (J) na opačnú stranu. Odstráňte držiak dvier (K1) s podperou (L) a pripojte symetrický držiak (K2) dodaný vo vrecúšku s podperou (L), na opačnú stranu.

VERZIA II: Dvere (D): odskrutkujte skrutku krytu dvier (M) a vyberte ju vrátane krytu (N). Presunite záves (J) na opačnú stranu dvier. Otočte kryt (N) o 180° a presunite ho na opačnú stranu krytu (M); potom založte kryt naspäť. Odstráňte držiak dvier (K1) spolu s podperou (L) a pripojte symetrický držiak (K2) dodaný vo vrecúšku spolu s podperou (L), na opačnú stranu.

5. Začnite zdola a pokračujte smerom nahor: pripojte dolný záves (E2, dodaný vo vrecúšku), namontujte dvere (D) a pripojte záves (C). Nezabudnite vymeniť podložky, keď boli predtým odmontované.
6. Nainštalujte krytky A a B2 (krytka B2 je dodaná vo vrecúšku).
7. **Výmena rukoväte:** odstráňte kryty, odskrutkujte skrutky a pripojte rukoväť na opačnú stranu. Založte krytky na opačnú stranu. Vložte zástrčky dodané vo vrecúšku do dier, kde bude pripojená rukoväť. Uschovajte časti B1, E1, a K1 pre prípad potreby opätovnej zmeny smeru otvorenia dvier neskôr.

* Držiaky K1 a K2 sú nainštalované iba pri niektorých modeloch.

Požadované náradie: nástrčný kľúč Nr. 8, skrutkovač, uťahovací moment 25

Pozor! Po odskrutkovaní uchytenia pre závesy dvere pridržať, aby nespadli a nepoškodili sa.

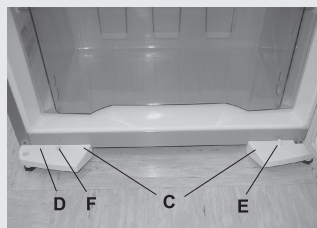
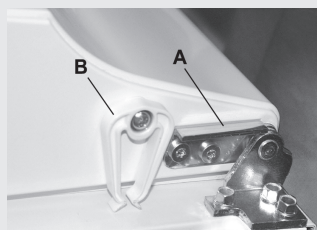

1. Odstrániť kryt horného závesu (odložiť pre prípadné použitie v budúcnosti), odstrániť aj kryt na protiľahlej strane krytu horného závesu (na protiľahlej strane vložíte počas montáže priložený kryt) a odstrániť kryt na protiľahlej strane hornej časti dverí.
2. Odskrutkovať skrutky horného závesu a dvere vybrať zo spodného závesu.
3. Na spodnej strane dverí odskrutkovať skrutky výkyvnej narážky a narážku vybrať (A). Narážku si odložte na neskoršie použitie. Priloženú narážku s ložiskom upevniť na protiľahlú stranu dverí.
4. Odskrutkovať systém tlakového zavierania dverí (B) a upevniť ho na protiľahlú stranu dverí (len určité modely).
5. Prístroj nakloniť dozadu (max. 35°) aby spočíval na zadnej strane skrine. Odskrutkovať skrutky pre podpory nožičiek (C) - vľavo a vpravo a vybrať kryt podpory nožičiek (D) a uložiť ho na protiľahlú stranu. Vykonajte šetrné odstránenie a medzi sebou zamente vytrčajúci čap (E) za zakritú záslepku (F) platí to pri modeloch so systémom samozatváracích dverí. Odskrutkovať tri skrutky držiace spodný záves (záves odložiť na neskoršie použitie) a na protiľahlej strane upevniť priložený spodný záves.
6. Pri montáži postupovať v opačnom poradí.

Poznámka:

V prístrojoch s rukoväťou po celej výške dverí, nie je možné opačné otváranie dverí.

OVLÁDACÍ PANEL I

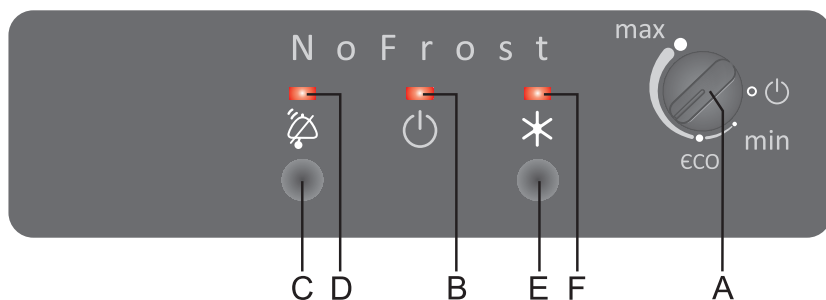

OVLÁDACÍ PANEL II

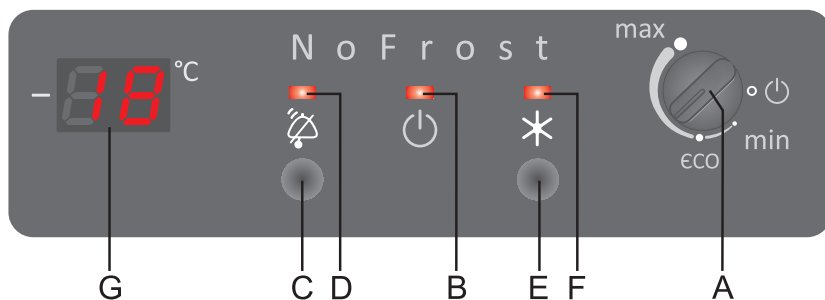

A Ovládač nastavenia teploty a hlavný vypínač on/off

B Kontrolka: svieti, keď je spotrebič v prevádzke

C Potvrdzovacie tlačílo zvukovej signalizácie mrazničky

D Kontrolka: bliká pri zvukovej signalizácii

E Tlačílo zosilnenia výkonu mrazničky

F Kontrolka: svieti pri aktívnej funkcii zosilnenia mraziaceho výkonu

G Digitálny displej teploty zobrazuje aktuálnu teplotu v spotrebiči od -16°C to -24°C *

* Iba pri niektorých modeloch.

označenie No Frost – iba pri niektorých modeloch.

Vypnite a zapnite spotrebiča on/off

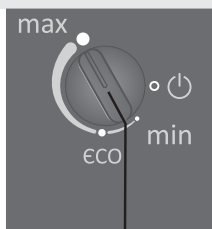

A

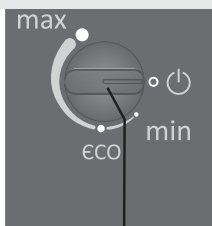

A

Nastavení teploty v spotřebiči

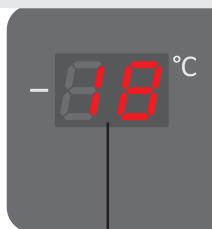

G

Zapnite spotrebič otáčaním ovládača **A** smerok k označeniu max. Kontrolka **B** sa rozsvieti.

Na vypnutie spotrebiča, nasmerujte zdierku ovládača k označeniu  (v spotrebiči je stále prúd a napätie).

- Nastavte požadovanú teplotu otočným ovládačom **A** dial. Teplotu môžete nastaviť v rozsahu **min** do **max**.
- Odporúčane nastavenie voliča teploty je v pozícií **eco** (alebo -18°C pre spotrebiče s digitálnym displejom).
- Pri spotrebičoch s digitálnym displejom, bude displej pri zmene nastavenia teploty blikať a zobrazovať nastavenú teplotu. Keď blikanie prestane, postup nastavenia je ukončený a nastavenie sa automaticky uloží.

Po prvom zapnutí spotrebiča bliká teplota -16°C znázomená na displeji G. Tento displej ukazuje teplotu, kým neklesne pod túto úroveň. Potom sa blikanie zastaví a digitálny displej ukazuje aktuálnu teplotu.

Zvýšenie mraziaceho výkonu

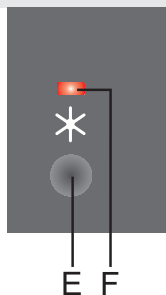

- Použite toto nastavenie po prvom zapnutí spotrebiča, pred čistením a keď pridáte väčšie množstvo jedla (viď "Postup zmrazovania").
- Stlačte tlačidlo **E** – kontrolka **F** sa rozsvieti. Funkcia sa automaticky deaktivuje po dvoch dňoch.

Signalizácia vysokej teploty

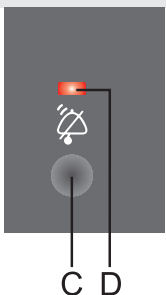

Ak je teplota príliš vysoká, kontrolka **D** začne blikať a aktivuje sa prerušovaný zvukový signál. Alarm sa automaticky vypne, keď sa mraznička ochladí na teplotu, pri ktorej nehrozí nebezpečenstvo pokazenia potravín.

- Po prvom zapnutí spotrebiča sa funkcia zvukovej signalizácie teploty odloží o 24 hodín, pretože je predpoklad, že teplota v mraziacej časti neklesne pod primeranú úroveň.
- Toto zabraňuje nežiadúcim zvukovým signalizáciám. Potvrďte a vypnite zvukovú signalizáciu stlačením tlačidla **C**.
- Zvuková signalizácia sa aktivuje každých 24 hodín, ak teplota v mrazničke nie je dostatočne nízka, aby zabránila pokazeniu jedla.

OVLÁDACÍ PANEĽ III

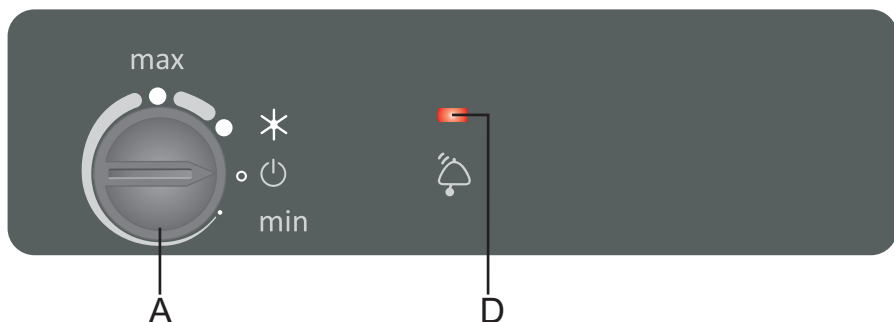

OVLÁDACÍ PANEĽ IV

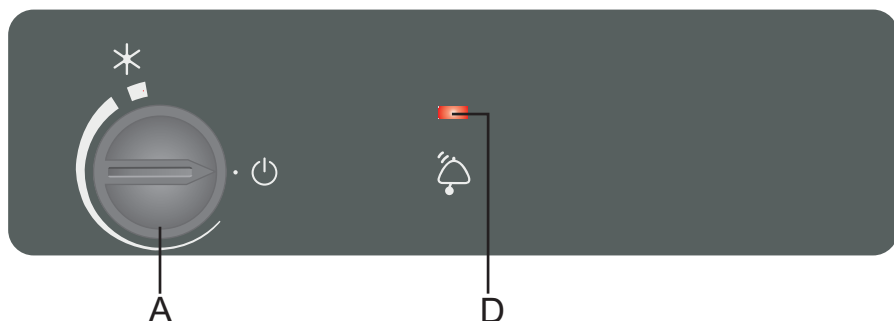

A Volič teploty, on/off a super mrazenia

D Kontrolka svieti / bliká: Upozornenie na vysokú teplotu

Zapnutie spotrebiča

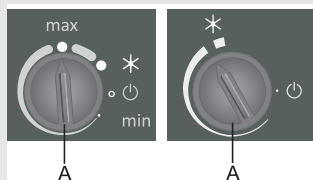

Otáčajte otočný volič teploty **A** v smere hodinových ručičiek k hrubšie vyznačenému koncu pruhu.

Ovládací panel III:

Keď spotrebič zapnete prvýkrát, bude svietiť kontrolka **D**. Táto kontrolka zhasne automaticky, keď sa mraznička ochladí na teplotu, ktorá už ďalej nepredstavuje nebezpečenstvo pokazenia potravín.

Ovládací panel IV:

Keď spotrebič zapnete prvýkrát, upozornenie na vysokú teplotu bude fungovať až po 24 hodinách prevádzky spotrebiča, kým spotrebič nedosiahne primeranú teplotu. Tým sa zabráni neúmyselnej aktivácii alarmu.

Vypnutie spotrebiča

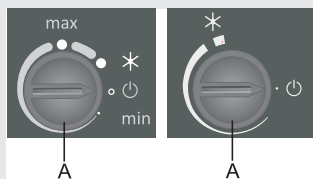

Otočte ovládač **A** späť na pozíciu, kde šípky ukazujú na symbol  (spotrebič je stále pod prúdom).

Nastavenie teploty spotrebiča

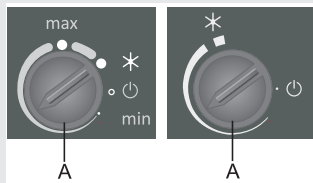

- Odporúčané nastavenie otočného voliča teploty **A** je v polovici medzi tenším a hrubším koncom pruhu..
- Zmena v teplote životného prostredia (okolia) ovplyvní teplotu v spotrebiči. Nastavenie ovládača teploty by ste mali podľa toho regulovať.
Pozícia smerom k hrubšie vyznačenej časti znamená nižšiu teplotu v spotrebiči (chladnejšie). Nastavenie smerom k tenšie vyznačenej časti, vyššiu teplotu (teplejšie).

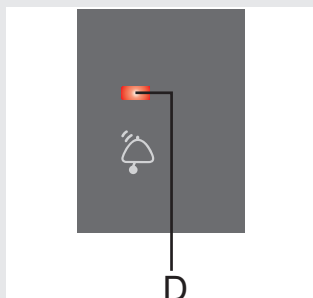

- Kontrolka **D** bude svietiť / blikať, keď teplota v mrazničke stúpne na úroveň, ktorá je príliš vysoká a zhasne, keď teplota klesne späť na úroveň, ktorá ďalej nepredstavuje riziko pokazenia potravín (viď kapitola »Riešenie problémov«).

Zmrazovanie čerstvého jedla a uskladnenie zmrazeného jedla

Postup zmrazovania

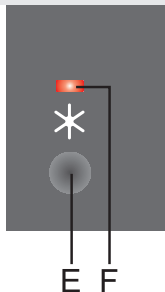

⚠ Maximálne množstvo čerstvého jedla, ktoré môžete vložiť do spotrebič súčasne je uvedená na typovom štítku so základnými informáciami na spotrebiči. Ak sa toto množstvo prekročí, kvalita zmrazenia bude horšia, ako bude kvalita už zmrazeného jedla.

- Aktivujte zvýšenie výkonu mrazničky 24 hodín predzmrazovaním čerstvého jedla:
 - **ovládaci panel I a II**: stlačte tlačíto **E** key (kontrolka Fsa rozsvieti),
 - **ovládaci panel III a IV**: otočte ovládač **A** na * zvýšenie mraziaceho výkonu. Po 24 hodinách vložte čerstvé jedlo do mraziacej časti.

Čerstvé jedlo by nemalo byť v kontakte s už zmrazeným jedlom v mrazničke!

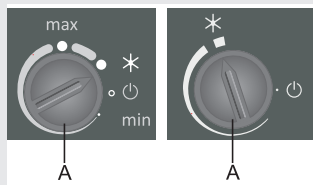

- Keď zmrazujete menšie množstvo jedla (1 - 2 kg), aktivácia funkcie super zmrazovania nie je potrebná.
- Po 24 hodinách môžete jedlo presunúť do iných častí mrazničky a postup zmrazovania môžete zopakovať, ak je to potrebné.
- Po zmrazení otočte ovládač **A** späť na požadované nastavenie (ovládaci panel III a IV).
- Ak zosilnenie zmrazovania nedeaktivujete manuálne, bude automaticky vypnuté po približne 2 dňoch. Potom sa teplota v mraziacej časti vráti na poslednú nastavenú hodnotu (poloha otočného ovládača zostane na *).
- Modely mrazničky NO FROST umožňujú zmrazovanie vo všetkých zásuvkách, ale nie viac ako 7 kg v príslušnej zásuvke a 4 kg v dolnej zásuvke.
- Aby ste využili celkovú kapacitu mrazničky, vyberte zásuvky a položte zabalené jedlo priamo na policičku.

Dôležité upozornenia k zmrazovaniu čerstvého jedla

- ⚠ Mrazničku by ste mali používať iba na zmrazovanie jedla, ktoré je vhodné na zmrazovanie. Jedlo by malo byť vždy čerstvé a dostatočnej kvality.**
- ⚠ Vyberte vhodné balenie pre jedlo a správne ho zabaľte.**
- ⚠ Balenie by malo byť vzduchotesné a vodotesné, aby sa zabránilo strate vlhkosti alebo vitamínov z jedla.**
- ⚠ Poznačte druh jedla, množstvo a dátum zmrazenia na každé balenie s jedlom.**
- ⚠ Je dôležité, aby sa jedlo zmrazilo čo najrýchlejšie ako je to možné: preto by ste mali uprednostniť menšie balenia. Pred zmrazovaním by ste mali jedlo ochladiť.**

Uskladnenie predmrazeného jedla

- Keď uskladňujete alebo zmrazujete jedlo, dodržujte pokyny výrobcu. Teplota a dátum minimálnej trvanlivosti sú vyznačené na obale.
- Vyberajte iba jedlá s nepoškodeným balením, uskladnené v mrazničkách pri teplotách nižších ako -18°C.
- Nekupujte balenia jedla pokryté námrazou, pretože to je znak, že jedlo bolo mierne rozmrazené niekoľkokrát. Takéto jedlo má nižšiu kvalitu.
- Keď prepravujete zmrazené jedlo, vyhnite sa rozmrazeniu / roztaveniu. Vyššia teplota vyústi do kratšej doby uskladnenia a zníži kvalitu jedla.

Doby uskladnenia pre zmrazené jedlo

Odporúčané doby uskladnenia v mrazničke

Jedlo	Doba
ovocie, hovädzina	od 10 do 12 mesiacov
zelenina, teľacina, hydina	od 8 do 10 mesiacov
jelenina	od 6 do 8 mesiacov
bravčovina	od 4 do 6 mesiacov
naporcované, nakrájané, mleté mäso	4 mesiace
chlieb, pečivo, jedlo o okamžitej konzumácii, chudé ryby	3 mesiace
držky / vnútornosti	2 mesiace
údená klobása, tučné ryby	1 mesiac

Rozmrazenie zmrazeného jedla

Mikroorganizmy sa nezničia zmrazovaním. Po rozmrazení sa ich aktivita intenzívne obnoví a jedlo sa môže rýchlejšie skaziť. Preto použite rozmrazené jedlo čo najrýchlejšie, ako je to možné. Čiastočné rozmrazenie znižuje výživnú hodnotu jedla, najmä ovocia, zeleniny a jedla k okamžitej spotrebe.

Funkcia výroby ľadu



Odstráňte kryt formy na ľad (dodávané iba s niektorými modelmi) a naplňte ho studenou vodou, alebo inou tekutinou vhodnou na zmrazovanie až po označenie. Zatvorte ju a umiestnite na poličku mrazničky formou nadol.

Forma na ľad umožňuje urobiť osem kociek ľadu. Odporúčame urobiť zásobu kociek ľadu. Na vybratie kociek z formy, nalejte na ňu trochu studenej vody, zatrasťte, otvorte kryt a vytraste kocky z formy.

Zásobník chladu (len u niektorých modelov)

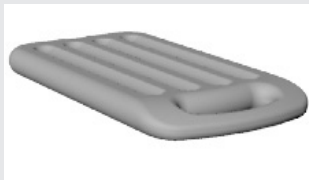

V prípade výpadku napájania bude batéria slúžiť pre spomalenie nárastu teploty. Zásobníky sú najviac efektívne, keď sú umiestnené priamo nad mrazené potraviny, v hornej časti mraziaceho priestoru.

V prípade, že akumulátory chladu nie sú použité, spotreba energie môže byť vyššia a spotrebič môže častejšie potrebovať odmrazenie.

Rozmrazovanie spotrebiča

Odmrazovanie mrazničky

- Mrazničku by ste mali odmraziť 2 - 3 krát za rok, alebo aj častejšie, v prípade častého otvárania dvierok. Umiestnenie zásobníkov chladu (len u niektorých modelov) priamo nad zmrazené potraviny v hornej časti mrazničky môže koľkokrát znížiť potrebu odmrazovania mrazničky.
- 24 hodín pred rozmrazovaním otočte tlačidlo **A** na pozíciu **SF** (Superzmrazovanie)

Po 24 hodinách vyberte zmrazené jedlo z mrazničky a chráňte ho pred roztavením.

- Odpojte spotrebič – otočte volič teploty **A** do polohy  a odpojte sieťový kábel zo zásuvky.
- Vysuňte výlevku cez dolnú časť mrazničky a umiestnite pod ňu nádobu na vodu z roztopeného ľadu a námrazy.
- Nepoužívajte elektrické spotrebiče na rozmrazenie spotrebiča (sušič vlasov atď.);
- Keď rozmrazujete chladničku, nepoužívajte žiadne rozmrazovacie spreje, pretože tieto môžu poškodiť umelohmotné povrchy alebo spôsobiť ujmu na zdraví.
- Vyčistite vnútro spotrebiča a utrite ho do sucha (pozri čistenie spotrebiča).
- Pred vrátením jedla do mrazničky, pripojte spotrebič k elektrickému napájaniu a otočte ovládač **A** späť na požadované nastavenie.

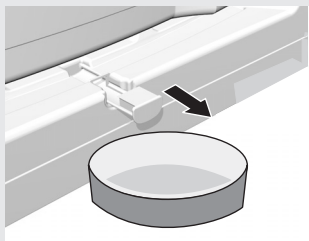

Rozmrazovanie mrazničky NO FROST

- Rozmrazovanie mrazničky NO FROST je automatické. Pravidelné vyskytovanie a vrstvy námrazy sa automaticky stráca.

Pred čistením odpojte spotrebič od elektrického napájania – otočte volič teploty **A** do polohy  a odpojte sieťový kábel zo zásuvky v stene.

- Pomocou **jemnej handry** vyčistíte povrchy. Čističe obsahujúce **brúsne častice, kyseliny, alebo rozpúšťadlá, nie sú vhodné**, pretože poškodia povrch!

Vyčistíte **exteriér spotrebiča** vodou, alebo miernym roztokom mydlovej vody.

Lakované a hliníkové povrchy môžete čistiť vlažnou vodou, do ktorej pridajte trochu jemného saponátu. Čistiace prostriedky s nízkym obsahom alkoholu sú tiež prípustné (napr. čističe okien). Čističe s obsahom alkoholu nie sú povolené na čistenie umelohmotných častí.

Čistite **vnútro** spotrebiča vlažnou vodou, do ktorej môžete pridať trochu octu.

- Námraza a ľad nahromadené vo vrstve 3 – 5 mm spôsobí zvýšenú spotrebu energie; preto by ste ich mali pravidelne odstraňovať (toto neplatí pri spotrebičoch NO FROST). Nepoužívajte žiadne ostré predmety, rozpúšťadla a spreje.
- **Kondenzačnú jednotku** na zadnej strane chladničky by ste mali vždy udržiavať čistú, čistiť prach a zvyšky výparov z kuchyne. Použite jemnú nekovovú kefku alebo vysávač na pravidelné čistenie prachu.
- Po vyčistení, zapnite spotrebič a vložte jedlo späť.

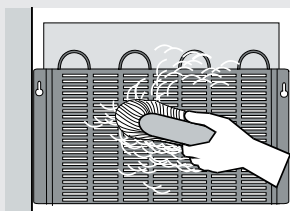

Odstraňovanie problémov

Problém:	Príčina alebo náprava:
Po pripojení k elektrickému napájaniu spotrebič nefunguje:	<ul style="list-style-type: none"> • Uistite sa, že zásuvka v stene je zapojená a zástrčka spotrebiča je v zásuvke.
Chladiaci systém bol v prevádzke nepretržite dlhú dobu:	<ul style="list-style-type: none"> • Príliš vysoká teplota okolia. • Dvere sa otvárajú príliš často, alebo sa nechávajú otvorené príliš dlho. • Dvere nie sú náležite zatvorené (medzi dvermi a chladničkou sa môže nachádzať nečistota, dvere môžu byť vychýlené, skontrolujte tesnenie atď.). • Vložené príliš mnoho čerstvého jedla. • Nedostatočné chladenie kompresora a chladiča. Skontrolujte kolobeh vzduchu za spotrebičom a vyčistite chladič.
Tvorba ľadu vo vnútri mrazničky je výsledkom:	<ul style="list-style-type: none"> • Zlého tesnenia dvier. Ak je tesnenie znečistené, alebo poškodené, vyčistite ho, alebo vymeňte. • Dvere sa otvárajú príliš často, alebo sa nechávajú otvorené príliš dlho. • Vkladaním horúceho jedla do mrazničky.
Kontrolka D svieti / bliká:	<ul style="list-style-type: none"> • Časté otváranie dvier, dvere otvorené príliš dlho. • Nesprávne zatvorené dvere (čistočky medzi dverami a tesnením, prehnuté dvere, poškodené tesnenia, atď...). • Príliš dlhý výpadok prúdu. • Nadmerné množstvo čerstvého jedla vložené naraz.
Dvere sa neotvárajú ľahko:	<ul style="list-style-type: none"> • Ak si želáte otvoriť dvere mrazničky ihneď, alebo krátko po ich zatvorení, budete cítiť dosť silný odpor. Keď sú dvere mrazničky otvorené, nejaký chladný vzduch unikne z mraziacej časti a je nahradený teplým vzduchom z okolia. Keď sa tento vzduch chladí, vytvorí podtlak, čo spôsobí odpor pri otváraní dvier. Po niekoľkých minútach sa podmienky ustália a dvere sa dajú opäť ľahko otvoriť.
Výmena žiarovky (len určité modely):	 <ul style="list-style-type: none"> • Pred výmenou žiarovky odpojte prístroj zo siete. Dajte dolu plastový kryt, nahraďte žiarovku novou (E14, rovnaké napätie ako pôvodná zo závodu) a opäť uložte kryt. • Nezabudnite: stará žiarovka nepatrí do organického odpadu. • Osvetľovacia žiarovka je spotrebný materiál a nevzťahuje sa na ňu záruka. • Žiarovky používané v tomto spotrebiči sú špeciálne určené na používanie výhradne u vybraných domácich spotrebičov. Nie sú vhodné pre osvetlenie miestnosti v domácnosti.
Kontrolka B bliká:	<ul style="list-style-type: none"> • Ak bliká kontrolka B, zavolajte servisného technika.
Výskyt bzučania po zatvorení dvier:	<ul style="list-style-type: none"> • Po zatvorení dvier sa môže vyskytnúť nejaké bzučanie. Tento jav je normálny a nastane kvôli vyrovnaniu tlaku.
Zobrazený kód chyby (iba určité modely):	<ul style="list-style-type: none"> • Ak sa na digitálnom displeji objaví znak E (iba určité modely), zavolajte servisného technika.

Ak sa žiadna vyššie uvedená príčina nepodobá vášmu problému, spojte sa, prosím s najbližším servisným strediskom a uveďte typ, model a sériové číslo, ako je vyznačené na typovom štítku so základnými informáciami nalepenom vo vnútri spotrebiča.

Chladenie v chladničke s mrazničkou je umožnené chladiacim systémom s chladičom (pri niektorých spotrebičoch tiež s ventilátorom), ktorý vydáva určitú úroveň hluku počas prevádzky. Úroveň hluku závisí od inštalácie, správneho používania a veku spotrebiča.

- **Po spustení spotrebiča**, môže byť chladič trochu hlučnejší (bublavý zvuk, hluk spôsobený obehom chladiva cez chladiaci systém). To nie je znak poruchy a neovplyvňuje to životnosť spotrebiča. Časom sa úroveň tohto hluku zníži.
- Niekedy sa počas prevádzky spotrebiča môže objaviť **prudký alebo hlasnejší zvuk**, ktorý sa objaví mimoriadne; je to väčšinou výsledok neprávnej inštalácie:
 - Spotrebič musíte umiestniť vodorovne a pevne na tvrdom podklade.
 - Spotrebič by nemal byť v kontakte so stenou, alebo príslušným nábytkom.
 - Uistite sa, že zariadenie vo vnútri spotrebiča je náležite namontované a že hluk nie je spôsobený kmitajúcimi konzervami, fľašami, alebo inými nádobami narážajúcimi na seba.

VYHRADZUJEME SI PRÁVO NA ZMENY, KTORÉ
NEOVPLYVNIA FUNKČNOSŤ SPOTREBIČA.

Návody na použitie zariadenia nájdete aj na našej stránke www.gorenje.com / < <http://www.gorenje.com> />

FREEZER BASIC



263004

sk (05-16)