



---

**CS** Bubnová sušička  
**SK** Sušička

---

Návod k použití  
Návod na používanie

2  
23



**Electrolux**

## OBSAH

1. BEZPEČNOSTNÍ INFORMACE.....	3
2. BEZPEČNOSTNÍ POKYNY .....	5
3. POPIS SPOTŘEBIČE.....	7
4. OVLÁDACÍ PANEL.....	7
5. TABULKA PROGRAMŮ.....	8
6. FUNKCE.....	10
7. NASTAVENÍ.....	11
8. PŘED PRVNÍM POUŽITÍM.....	12
9. DENNÍ POUŽÍVÁNÍ.....	13
10. TIPY A RADY.....	14
11. ČIŠTĚNÍ A ÚDRŽBA.....	15
12. ODSTRAŇOVÁNÍ ZÁVAD.....	17
13. TECHNICKÉ ÚDAJE.....	18
14. STRUČNÝ PŘEHLED.....	20

## MYSLÍME NA VÁS

Děkujeme, že jste si zakoupili spotřebič značky Electrolux. Vybrali jste si produkt, se kterým jsou spjaty desítky let profesionálních zkušeností a inovací. Tento důmyslný a stylový spotřebič byl navržen s ohledem na jeho uživatele. Kdykoliv jej proto používáte, můžete se spolehnout, že pokaždé dosáhnete skvělých výsledků.

Vítá Vás Electrolux.

**Navštivte naše stránky ohledně:**



Rady ohledně používání, brožury, poradce při potížích, servisních informací:  
[www.electrolux.com/webselfservice](http://www.electrolux.com/webselfservice)



Registrace vašeho spotřebiče, kterou získáte lepší servis:  
[www.registerelectrolux.com](http://www.registerelectrolux.com)



Nákupu příslušenství, spotřebního materiálu a originálních náhradních dílů pro váš spotřebič:

[www.electrolux.com/shop](http://www.electrolux.com/shop)

## PÉČE O ZÁKAZNÍKY A SERVIS

Doporučujeme používat originální náhradní díly. Při kontaktu se servisním střediskem se ujistěte, že máte k dispozici následující údaje: Model, výrobní číslo (PNC), sériové číslo. Tyto informace jsou uvedeny na typovém štítku.

⚠ Upozornění / Důležité bezpečnostní informace

ℹ Všeobecné informace a rady

📄 Poznámky k ochraně životního prostředí

Změny vyhrazeny.

## 1. ⚠ BEZPEČNOSTNÍ INFORMACE

Tento návod si pečlivě přečtěte ještě před instalací spotřebiče a jeho prvním použitím. Výrobce nenese odpovědnost za žádný úraz ani škodu v důsledku nesprávné instalace nebo použití. Návod k použití vždy uchovávejte na bezpečném a přístupném místě pro jeho budoucí použití.



- Přečtěte si přiložené pokyny.

### 1.1 Bezpečnost dětí a postižených osob



#### **VAROVÁNÍ!**

Hrozí nebezpečí udušení, úrazu nebo jiných trvalých následků.

- Tento spotřebič smí používat děti starší osmi let nebo osoby se sníženými fyzickými, smyslovými nebo duševními schopnostmi nebo osoby bez patřičných zkušeností a znalostí, pouze pokud tak činí pod dozorem nebo vedením, které zohledňuje bezpečný provoz spotřebiče, a pokud rozumí rizikům spojeným s provozem spotřebiče.
- Nenechte děti hrát si se spotřebičem.
- Děti mladší tří let bez stálého dozoru držte z dosahu spotřebiče.
- Všechny obaly uschovejte z dosahu dětí a řádně je zlikvidujte.
- Prací prostředky uschovejte z dosahu dětí.
- Jsou-li dvířka spotřebiče otevřená, nedovolte dětem a domácím zvířatům, aby se k němu přibližovaly.
- Pokud je spotřebič vybaven dětskou bezpečnostní pojistkou, doporučuje se ji aktivovat.
- Čištění a uživatelskou údržbu spotřebiče by neměly provádět děti bez dozoru.

### 1.2 Všeobecné bezpečnostní informace

- Neměňte technické parametry tohoto spotřebiče.

- Je-li bubnová sušička umístěná na pračce, použijte speciální spojovací soupravu. Spojovací soupravu, dostupnou u vašeho autorizovaného prodejce, lze použít pouze u spotřebiče uvedeného v pokynech dodaných spolu s příslušenstvím. Před instalací si je pečlivě přečtěte (viz instalační leták).
- Tento spotřebič lze nainstalovat jako volně stojící nebo jej lze umístit pod kuchyňskou desku se správným volným prostorem (viz instalační leták).
- Spotřebič neinstalujte za zamykatelné dveře, posuvné dveře a dveře se závěsem na opačné straně, kde by dvířka spotřebiče nešla zcela otevřít.
- Větrací otvor umístěný vespod spotřebiče nesmí být zakrytý kobercem, rohoží ani jinou podlahovou krytinou.
- VAROVÁNÍ: Tento spotřebič se nesmí napájet přes externí spínací zařízení, jako jsou časovače, nebo připojovat k okruhu, který je při používání pravidelně zapínán a vypínán.
- Sít'ovou zástrčku zapojte do sít'ové zásuvky až na konci instalace spotřebiče. Zkontrolujte, zda je zástrčka po instalaci spotřebiče přístupná.
- Zajistěte správnou ventilaci, která brání zpětnému toku nechtěných plynů ze spotřebičů spalujících jiná paliva včetně otevřených topenišť do místnosti.
- Jestliže je poškozený napájecí kabel, smí ho vyměnit pouze výrobce, autorizované servisní středisko nebo osoba s podobnou příslušnou kvalifikací, jinak by mohlo dojít k úrazu.
- Nepřekračujte maximální náplň 8 kg (viz část „Tabulka programů“).
- Nepoužívejte spotřebič, pokud je prádlo zašpiněno průmyslovými chemikáliemi.
- Setřete vlákna nebo zbytky obalu, které se nahromadily kolem spotřebiče.
- Nespouštějte spotřebič bez filtru. Před a po každém použití vyčistěte filtr na vlákna.

- Nevyprané prádlo v bubnové sušičce nesušte.
- Prádlo znečištěné látkami jako jedlý olej, aceton, alkohol, benzín, petrolej, odstraňovače skvrn, terpentýn nebo odstraňovače vosku je nutné nejprve vyprat v horké vodě s velkým množstvím pracího prostředku, a teprve pak sušit v bubnové sušičce.
- V bubnové sušičce se nesmějí sušit předměty z pěnové pryže (latexové pěny), koupací čepice, nepromokavé tkaniny, oděvy s gumovou vložkou nebo oděvy či polštáře s vycpávkami z pěnové pryže.
- Avivážní přípravky nebo podobné prostředky je nutné používat výhradně podle pokynů jejich výrobce.
- Vyměte z oděvů všechny předměty jako zapalovače nebo zápalky, které by mohly způsobit vznícení.
- **VAROVÁNÍ:** Pokud zastavíte bubnovou sušičku před koncem sušicího cyklu, musíte všechno prádlo rychle vyjmout a rozprostřít tak, aby se teplo mohlo rozptýlit.
- Před každou údržbou spotřebič vždy vypněte a vytáhněte síťovou zástrčku ze zásuvky.

## 2. BEZPEČNOSTNÍ POKYNY

### 2.1 Instalace

- Odstraňte veškerý obalový materiál.
- Poškozený spotřebič nainstalujte ani nepoužívejte.
- Řiďte se pokyny k instalaci dodanými spolu s tímto spotřebičem.
- Při přemísťování spotřebiče buďte vždy opatrní, protože je těžký. Vždy používejte ochranné rukavice a uzavřenou obuv.
- Nainstalujte nebo nepoužívejte spotřebič tam, kde může teplota klesnout pod 5 °C nebo stoupnout nad 35 °C.
- Podlaha, na níž má být spotřebič umístěn, musí být plochá, stabilní, žáruvzdorná a čistá.
- Zkontrolujte, zda mezi spotřebičem a podlahou může proudit vzduch.
- Při stěhování spotřebič vždy udržujte ve svislé poloze.
- Zadní stěna spotřebiče musí být umístěna směrem ke zdi.

- Když spotřebič umístíte na konečné místo, pomocí vodováhy zkontrolujte, zda je zcela vyrovnán. Jestliže ne, seřiďte nožičky podle potřeby.

### 2.2 Připojení k elektrické síti



#### **VAROVÁNÍ!**

Hrozí nebezpečí požáru nebo úrazu elektrickým proudem.

- Síťovou zástrčku zapojte do síťové zásuvky až na konci instalace spotřebiče. Po instalaci musí zůstat síťová zástrčka nadále dostupná.
- Spotřebič musí být uzemněn.
- Zkontrolujte, zda údaje na typovém štítku souhlasí s parametry elektrické sítě.
- Vždy používejte správně instalovanou síťovou zásuvku s ochranou proti úrazu elektrickým proudem.

- Nepoužívejte rozbočovací zástrčky ani prodlužovací kabely.
- Neodpojujte spotřebič ze zásuvky tahem za kabel. Vždy tahejte za zástrčku.
- Nedotýkejte se napájecího kabelu či síťové zástrčky mokřýma rukama.
- Tento spotřebič je v souladu se směrnicemi EHS.

## 2.3 Použití spotřebiče



### **VAROVÁNÍ!**

Hrozí nebezpečí poranění, zásahu elektrickým proudem, požáru nebo poškození spotřebiče.

- Tento spotřebič je určen pouze k domácímu použití.
- Nesušte poškozené kusy oblečení (natržené, roztržené), které obsahují vycpávky nebo výplně.
- Sušte pouze tkaniny vhodné pro sušení v bubnové sušičce. Dodržujte pokyny na etiketách oděvů.
- Pokud jste vyprali prádlo s pomocí odstraňovače skvrn, před spuštěním sušičky proveďte dodatečný cyklus máchání.
- Kondenzovanou či destilovanou vodu nepijte ani ji nepoužívejte k vaření pokrmů. Může lidem či zvířatům způsobit zdravotní potíže.
- Na otevřená dvířka si nesedejte, ani si na ně nestoupejte.
- Promočené oděvy v bubnové sušičce nesušte.

## 2.4 Vnitřní osvětlení



### **VAROVÁNÍ!**

Nebezpečí úrazu.

- Viditelné záření LED, nedívejte se přímo do světelného paprsku.
- Toto osvětlení LED je určeno pro buben. Nelze je znovu použít pro jiné účely.
- Pokud je potřeba vnitřní osvětlení vyměnit, kontaktujte autorizované servisní středisko.

## 2.5 Čištění a údržba



### **VAROVÁNÍ!**

Hrozí nebezpečí poranění nebo poškození spotřebiče.

- K čištění spotřebiče nepoužívejte proud vody nebo páru.
- Vyčistěte spotřebič vlhkým měkkým hadrem. Používejte pouze neutrální mycí prostředky. Nepoužívejte žádné prostředky s drsnými částicemi, drátěnky, rozpouštědla nebo kovové předměty.
- Při čištění spotřebiče postupujte opatrně, aby nedošlo k poškození chladicího systému.

## 2.6 Kompresor



### **VAROVÁNÍ!**

Hrozí nebezpečí poškození spotřebiče.

- Kompresor a přidružený systém je u bubnových sušiček naplněn speciálním prostředkem bez fluorochloro- halogenovaných uhlovodíků. Systém musí zůstat těsný. Poškození systému může vést k úniku.

## 2.7 Likvidace



### **VAROVÁNÍ!**

Hrozí nebezpečí úrazu či udušení.

- Odpojte spotřebič od elektrické sítě a přívodu vody.
- Odřízněte síťový kabel v blízkosti spotřebiče a zlikvidujte jej.
- Odstraňte dveřní západku, abyste zabránili uvěznění dětí a domácích zvířat v bubnu.
- Spotřebič zlikvidujte v souladu s místními předpisy pro likvidaci elektrického a elektronického odpadu (WEEE).

### 3. POPIS SPOTŘEBIČE

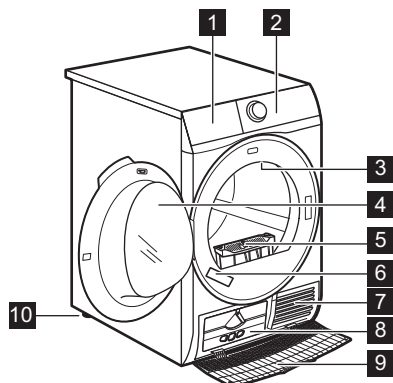

- 1** Nádržka na vodu
- 2** Ovládací panel
- 3** Vnitřní osvětlení
- 4** Dvířka spotřebiče
- 5** Filtr
- 6** Typový štítek
- 7** Otvory pro proudění vzduchu
- 8** Víko výměníku tepla
- 9** Kryt výměníku tepla
- 10** Seřiditelné nožičky

**i** Pro usnadnění plnění prádlem nebo usnadnění instalace je u dvířek možnost změny jejich otevírání. (viz samostatný leták).

### 4. OVLÁDACÍ PANEL

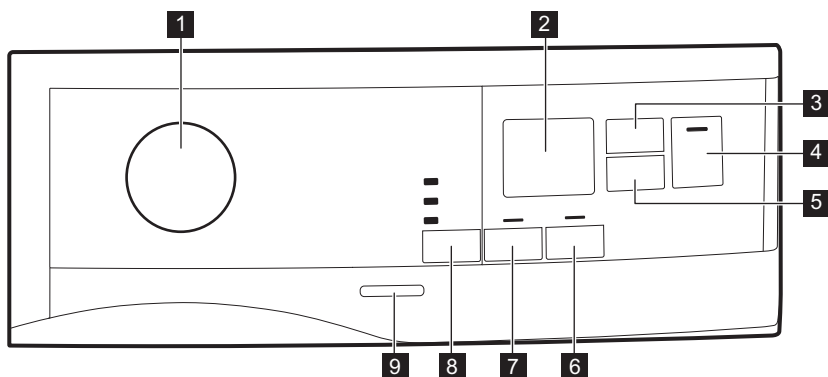

- 1** Volič programů a spínač ● RESET
- 2** Displej
- 3** Dotykové tlačítko Čas sušení
- 4** Dotykové tlačítko Start/Pauza
- 5** Dotykové tlačítko Odložený start
- 6** Dotykové tlačítko Extra proti zmačkání
- 7** Dotykové tlačítko Extra tichý
- 8** Dotykové tlačítko Úroveň usušení
- 9** Tlačítko Zap/Vyp



Dotyková tlačítka stiskněte dotykem prstu v oblasti se symbolem nebo názvem funkce. Při používání ovládacího panelu nenoste rukavice. Dbejte na to, aby byl ovládací panel vždy čistý a suchý.

## 4.1 Displej









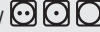
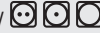

Symbol na displeji	Popis symbolů
	funkce Čas sušení je zapnutá
	funkce odloženého startu je zapnutá
	ukazatel: <i>zkontrolujte výměník tepla</i>
	ukazatel: <i>vyčistěte filtr</i>
	ukazatel: <i>vypusťte zásobník na vodu</i>
	dětská bezpečnostní pojistka je zapnutá
— — —	nesprávná volba nebo volič v poloze ● „Reset“.
2 : 0 0	délka programu
: 1 0 - 2 : 0 0	délka funkce Čas sušení
1 h - 2 0 h	délka odloženého startu

## 5. TABULKA PROGRAMŮ

Program	Náplň 1)	Vlastnosti / Značka tkaniny
2) Bavlna Eco	8 kg	Bavlněné tkaniny - Suché do skříňě /
Bavlna	8 kg	Bavlněné tkaniny. Program pro denní použití. /

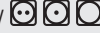

Program	Náplň <sup>1)</sup>	Vlastnosti / Značka tkaniny
Syntetika	3,5 kg	Syntetické a směšové tkaniny. / 
Jemné	4 kg	Prádlo z jemných tkanin jako viskóza, umělé hedvábí, akryl a jejich směsi. / 
Přikrývka	3 kg	Jednoduché či dvojitě prošivané přikrývky a povlaky na polštář (s peřím, prachovým peřím nebo syntetickou výplní). / 
Osvěžení	1 kg	K osvěžení uložených tkanin.
Hedvábí 	1 kg	Ručně pratelné hedvábí šetrně. / 
Vlna  	1 kg	<p>Vlněné tkaniny. Šetrné sušení ručně prátelných vlněných oděvů. Po dokončení programu toto oblečení okamžitě vyjměte.</p> <div style="text-align: center;">  <p><b>WOOL HAND WASH SAFE</b></p> </div> <p>Sušicí program pro vlnu u této pračky schválila společnost Woolmark pro praní vlněných oděvů určených pro ruční praní za podmínky, že tyto oděvy se budou prát podle pokynů výrobce tohoto spotřebiče. Pokyny k další péči o prádlo naleznete na etiketě oděvů. M1525 Symbol Woolmark představuje v mnoha zemích certifikační známku.</p>
Venkovní 	2 kg	Venkovní oblečení, pracovní oděvy, sportovní oblečení, voděodolné a prodyšné bundy, bundy-blúzy s odnímatelnou fleecovou vložkou nebo vnitřní termoizolací. Vhodné pro sušení v bubnové sušičce. / 
Denim	4 kg	Oděvy pro volný čas jako džíny, mikiny, apod. z různých silných materiálů (např. u krku, na manžetách, ve švech). / 

Program	Náplň 1)	Vlastnosti / Značka tkaniny
Ložní prádlo XL	4,5 kg	Až tři sady ložního prádla, z nichž jedna může být dvojitě velikosti. / ☺☺☺
Mix XL	6 kg	Směs oděvů z bavlny, bavlny a syntetiky a syntetických tkanin. / ☺☺☺



1) Maximální hmotnost je uváděna pro suché prádlo.

2) Program  Bavlna Suché do skříně odpovídá „standardnímu programu pro bavlnu“. Je vhodný k sušení vlhkého běžného bavlněného prádla a v rámci spotřeby energie se jedná o neúspornější program.

## 6. FUNKCE

### 6.1 Úroveň usušení

Pomocí této funkce je prádlo lépe usušené. K dispozici jsou tři možné volby:

-  Extra suché
-  Suché do skříně
-  Suché k žehlení

### 6.2 Extra tichý

Spotřebič pracuje při nízké hladině hluku, aniž by to mělo vliv na kvalitu sušení. Spotřebič pracuje pomalu při delší době programu.

### 6.3 Extra proti zmačkání

Prodlouží standardní fázi proti pomačkání (dlouhou 30 minut) na konci sušicího cyklu o dalších 60 minut. Tato

funkce zabraňuje pomačkání prádla. Prádlo můžete během fáze proti pomačkání vyjmout.

### 6.4 Čas sušení

Můžete nastavit délku programu 10 minut až 2 hodiny. Nastavení délky odpovídá množství prádla ve spotřebiči.









U menšího množství prádla nebo jeho jediného kusu doporučujeme nastavit krátkou délku.

### 6.5 Funkce Čas sušení u programu Vlna

Funkce, kterou lze použít u programu Vlna k úpravě konečného stupně suchosti na sušší nebo méně suchý.

### 6.6 Tabulka funkcí

Programy <sup>1)</sup>	Úroveň usušení			Extra tichý	Extra proti zmačkání	Čas sušení
						
 Bavlna Eco	■				■	
Bavlna	■	■	■	■	■	■
Syntetika	■	■	■	■	■	■
Jemné		■			■	

Programy <sup>1)</sup>	Úroveň usušení	Extra tichý	Extra proti zmačkání	Čas sušení
Příkrývka	■			
Osvěžení			■	
Hedvábí 	■		■	
Vlna 				■ <sup>2)</sup>
Venkovní 	■			
Denim	■	■		
Ložní prádlo XL	■	■	■	
Mix XL	■	■		■

1) Spolu s programem můžete zvolit jednu nebo více funkcí. Zapnete či vypnete je stisknutím příslušného dotykového tlačítka.

2) Viz kapitola FUNKCE: Funkce Čas sušení u programu Vlna

## 7. NASTAVENÍ

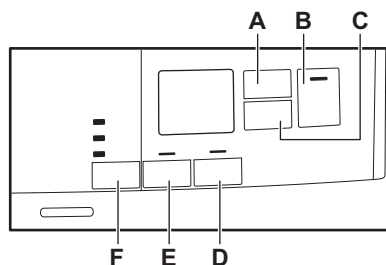

- A. Dotykové tlačítko Čas sušení
- B. Dotykové tlačítko Start/Pauza
- C. Dotykové tlačítko Odložený start
- D. Dotykové tlačítko Extra proti zmačkání
- E. Dotykové tlačítko Extra tichý
- F. Dotykové tlačítko Úroveň usušení

### 7.1 Funkce dětské bezpečnostní pojistky

Tato funkce brání dětem hrát si se spotřebiče během nastavování programu nebo v jeho průběhu. Dotyková tlačítka jsou zablokována.

Odblokované je pouze tlačítko Zap/Vyp.

### Zapnutí funkce dětské bezpečnostní pojistky:

1. Stisknutím tlačítka Zap/Vyp zapnete spotřebič.
2. Na několik sekund stiskněte a podržte dotykové tlačítko (D). Zobrazí se ukazatel funkce dětské bezpečnostní pojistky.

Zobrazí se ukazatel funkce dětské bezpečnostní pojistky.





Funkci dětské bezpečnostní pojistky lze během probíhajícího programu vypnout. Stiskněte a podržte stejné dotykové tlačítko, dokud se ukazatel dětské bezpečnostní pojistky nepřestane zobrazovat. Funkce dětské bezpečnostní pojistky není k dispozici osm sekund po zapnutí spotřebiče.

## 7.2 Úprava stupně zbývající vlhkosti prádla

Chcete-li změnit výchozí stupeň zbývající vlhkosti prádla:

1. Stisknutím tlačítka Zap/Vyp zapněte spotřebič.
2. Počkejte asi osm sekund.
3. Současně stiskněte a podržte tlačítka (F) a (E).

Zobrazí se jeden z těchto ukazatelů:

-  - maximální suchost prádla
  -  - vyšší suchost prádla
  -  - standardní suchost prádla
4. Opakovaně stiskněte a podržte tlačítka (F) a (E), dokud se nezobrazí ukazatel správného stupně.
  5. Po pěti sekundách se displej vrátí do normálního režimu.

## 7.3 Ukazatel nádržky na vodu

Ve výchozím nastavení je ukazatel nádržky na vodu zapnutý. Zobrazí se, když se dokončí program nebo když je zapotřebí nádržku na vodu vyprázdnit.



Pokud je nainstalována vypouštěcí souprava (doplňkové příslušenství), spotřebič automaticky vypustí vodu z této nádržky. V takovém případě doporučujeme ukazatel nádržky na vodu vypnout. Informace o dostupném příslušenství naleznete v přiloženém letáku.

## Vypnutí ukazatele nádržky na vodu:

1. Stisknutím tlačítka Zap/Vyp zapněte spotřebič.
2. Počkejte asi osm sekund.
3. Současně stiskněte a podržte dotyková tlačítka (E) a (D).

Na displeji se zobrazí jedna z těchto dvou konfigurací:

- Na displeji se zobrazí „Vyp“. Po pěti sekundách se displej vrátí do normálního režimu.
- Na displeji se zobrazí „Zap“. Po pěti sekundách se displej vrátí do normálního režimu.

## 7.4 Zapnutí/vypnutí zvukové signalizace

Zvukovou signalizaci zapnete či vypnete současným stisknutím a podržením dotykových tlačítek (A) a (C) na dvě sekundy.

# 8. PŘED PRVNÍM POUŽITÍM



Zadní obal bubny se automaticky odstraní při prvním spuštění sušičky. Je možné, že přitom zaznamenáte určitý hluk.

Před prvním použitím spotřebiče:

- Vyčistěte buben sušičky vlhkým hadrem.
- Spusťte krátký program (např. 30 minut) s vlhkým prádlem.



Na začátku sušicího programu (prvních 3–5 min) může být zvuk poněkud hlasitější. Důvodem je spouštění kompresoru. Jedná se o běžný jev u spotřebičů s kompresorem, jako jsou chladničky a mrazničky.

## 9. DENNÍ POUŽÍVÁNÍ

### 9.1 Spuštění programu bez odloženého startu

1. Připravte prádlo a naplňte spotřebič.



#### POZOR!

Při zavírání dvířek se ujistěte, že se mezi dvířka spotřebiče a gumové těsnění nezachytilo prádlo.

2. Stisknutím tlačítka Zap/Vyp zapněte spotřebič.
3. Nastavte správný program a funkce pro daný druh náplně.

Na displeji se zobrazí délka programu.



Zobrazený čas sušení odpovídá 5kg náplni u programů pro sušení bavlny nebo džínů. U ostatních programů čas sušení odpovídá doporučené náplni prádla. Čas sušení u programů pro sušení bavlny a džínů s náplní větší než 5 kg je delší.

4. Stiskněte dotykové tlačítko Start/Pauza.  
Program se spustí.

### 9.2 Spuštění programu s odloženým startem

1. Nastavte správný program a funkce pro daný druh náplně.
2. Opakovaně stiskněte tlačítko odloženého startu, dokud se na displeji nezobrazí požadovaná prodleva.



Spuštění programu můžete odložit o nejméně 1 hodinu a nejdéle 20 hodin.

3. Stiskněte dotykové tlačítko Start/Pauza.

Na displeji se zobrazí odpočet do odloženého startu.

Po dokončení odpočtu se spustí nastavený program.

### 9.3 Změna programu





1. Stisknutím tlačítka Zap/Vyp spotřebič vypněte.
2. Stisknutím tlačítka Zap/Vyp zapněte spotřebič.
3. Nastavte program.

#### Popřípadě:

1. Otočte voličem do polohy ● „Reset“.
2. Počkejte jednu sekundu. Na displeji se zobrazí — — —.
3. Nastavte program.

### 9.4 Na konci programu

Když je program dokončen:





- Zazní přerušovaný zvukový signál.
- Na displeji se zobrazí  :  
- Zobrazí se ukazatele  Filtr a  Nádžka.
- Kontrolka Start/Pauza svítí.

Pokud byla nastavena funkce Extra proti zmačkání, spotřebič bude pokračovat v chodu s fází ochrany proti zmačkání po dobu přibližně 30 minut nebo déle (viz kapitola *Funkce - Extra proti zmačkání*).

Fáze ochrany proti zmačkání odstraňuje zmačkání vašeho prádla.

Prádlo lze odebrat před dokončením fáze ochrany proti zmačkání. Pro lepší výsledky doporučujeme prádlo odebrat těsně před koncem ne po dokončení této fáze.

Po dokončení fáze ochrany proti zmačkání:

- Na displeji se stále zobrazuje  :  
- Zobrazí se ukazatele  Filtr a  Nádžka.
- Kontrolka Start/Pauza zhasne.

1. Stisknutím tlačítka Zap/Vyp spotřebič vypněte.
2. Otevřete dvířka spotřebiče.
3. Vyjměte prádlo.
4. Zavřete dvířka spotřebiče.



Po dokončení programu vždy vyčistěte filtr a vyprázdněte nádržku na vodu.

## 9.5 Funkce pohotovostního režimu

Aby se snížila spotřeba energie, tato funkce vypne automaticky spotřebič:

- Po pěti minutách, když nespustíte žádný program.
- Po pěti minutách po dokončení programu.



Je-li volič v poloze ● „Reset“, doba je snížena na 30 sekund.

## 10. TIPY A RADY

### 10.1 Příprava prádla

- Zatáhněte zipy.
- Zapněte knoflíky povlaků na příkrývky a polštáře.
- Nenechte pásky a tkanice (např. zástěr) volně. Před spuštěním programu je svažte.
- Vyndejte všechny předměty z kapes.
- Oblečení s vnitřní bavlněnou vrstvou obraťte vnitřní stranou navrch. Bavlněná vrstva musí být navrch.
- Vždy zvolte program vhodný pro typ sušeného prádla.
- Nevkládejte spolu světlé a tmavé barvy.
- U bavlněných žerzejů a pleteného oblečení použijte vhodný program, abyste zabránili jejich sražení.
- Nepřesahujte maximální náplň uvedenou v kapitole s programy nebo zobrazenou na displeji.
- Sušte pouze prádlo, které je vhodné pro sušení v bubnové sušičce. Viz etikety oděvů.
- Nesušte společně velké a malé kusy prádla. Malé kusy prádla se mohou zachytit ve velkých kusech a zůstat tak vlhké.

Etiketa oděvu	Popis
	Prádlo je vhodné pro sušení v bubnové sušičce.
	Prádlo je vhodné pro sušení v bubnové sušičce při vyšších teplotách.
	Prádlo je vhodné pro sušení v bubnové sušičce pouze při nízkých teplotách.
	Prádlo není vhodné pro sušení v bubnové sušičce.

# 11. ČIŠTĚNÍ A ÚDRŽBA

## 11.1 Čištění filtru

1.

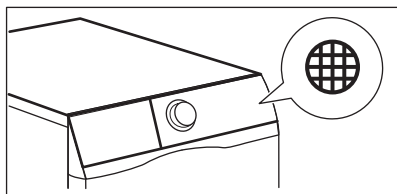

2.

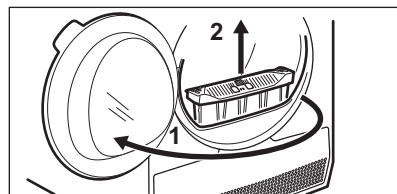

3.

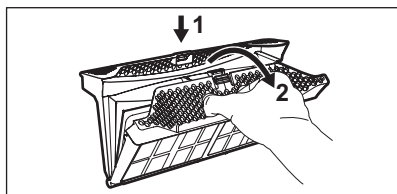

4.

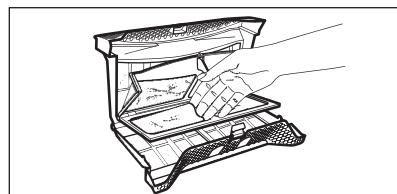

5. 1)

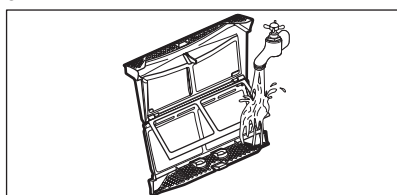

6.

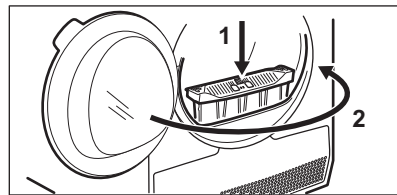

1) V případě potřeby vyčistěte filtr pomocí teplé vody a kartáčku nebo pomocí vysavače.

## 11.2 Vypuštění vodní nádržky

1.

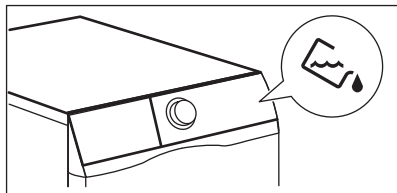

2.

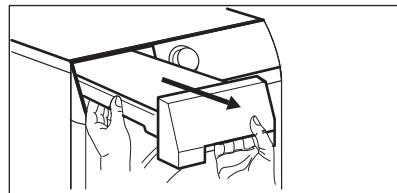

3.

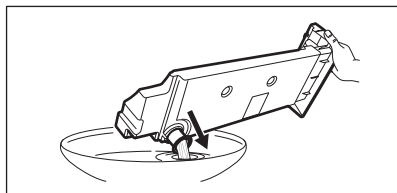

4.

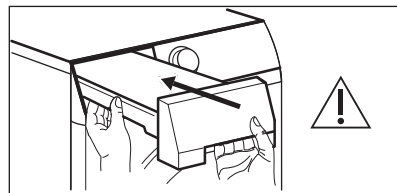

- i** Vodu z nádržky můžete použít jako destilovanou vodu (např. pro žehlení s párou). Před použitím z vody odstraňte pomocí filtru nečistoty.

### 11.3 Čištění výměníku tepla

1.

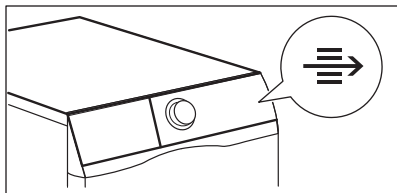

2.

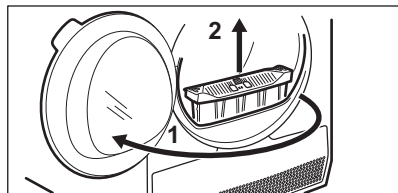

3.

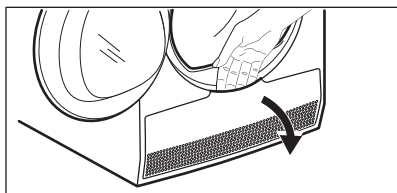

4.

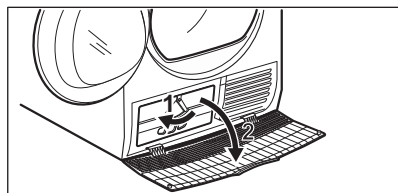

5.

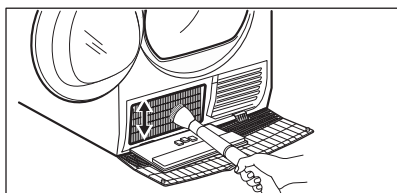

6.

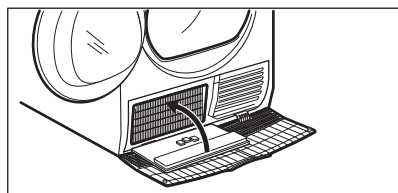

7.

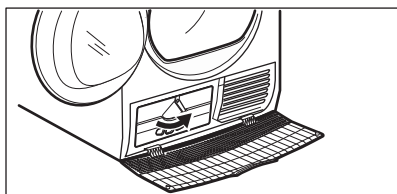

8.

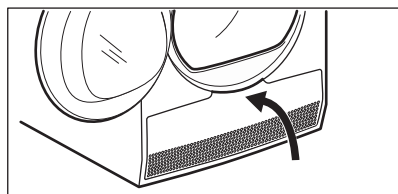

9.

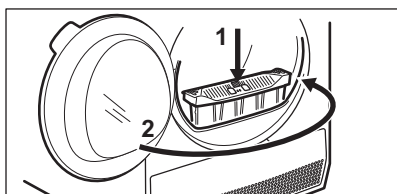



**POZOR!**

Nedotýkejte se kovového povrchu holýma rukama. Nebezpečí úrazu. Používejte ochranné rukavice. Čištění provádějte opatrně, abyste nepoškodili kovový povrch.

**11.4 Čištění bubnu****VAROVÁNÍ!**

Před čištěním spotřebiče vypojte ze zásuvky.

K čištění vnitřku a žeber bubnu použijte neutrální mýdlový prostředek. Vyčištěný povrch osušte měkkým hadrem.

**POZOR!**

K čištění bubnu nepoužívejte abrazivní prostředky nebo drátěnku.

**11.5 Čištění ovládacího panelu a skříňe spotřebiče**

K čištění ovládacího panelu a skříňe spotřebiče použijte neutrální mýdlový prostředek.

K čištění použijte vlhký hadr. Vyčištěný povrch osušte měkkým hadrem.

**POZOR!**

K čištění spotřebiče nepoužívejte čisticí prostředky na nábytek nebo přípravky, které mohou způsobit korozi.

**11.6 Čištění otvorů pro proudění vzduchu**

Pomocí vysavače odstraňte vlákna z otvorů pro proudění vzduchu.

**12. Odstaňování závad**

Problém	Možné řešení
Nelze zapnout spotřebič.	Ujistěte se, že je zástrčka zapojená do síťové zásuvky.
	Zkontrolujte pojistku v rozvodné skříňce (instalace v domácnosti).
Nespustil se program.	Stiskněte Start/Pauza.
	Přesvědčte se, že jsou dvířka spotřebiče zavřena.
Dvířka spotřebiče nelze zavřít.	Zkontrolujte správnou instalaci filtru.
	Ujistěte se, že se mezi dvířka spotřebiče a gumové těsnění nezachytilo prádlo.
Spotřebič přerušil chod.	Zkontrolujte, zda je nádržka na vodu prázdná. Stisknutím tlačítka Start/Pauza program opět spustíte.
	Náplň je příliš malá, zvětšete náplň nebo použijte program Čas sušení.
Délka programu je příliš dlouhá nebo nejsou uspokojivé výsledky sušení. <sup>1)</sup>	Ujistěte se, že hmotnost prádla odpovídá délce programu.
	Přesvědčte se, že je filtr čistý.

Problém	Možné řešení
	Prádlo je příliš mokré. Prádlo znovu odstředíte v pračce.
	Zajistěte teplotu v místnosti v rozmezí +5 až +35 °C. Optimální teplota v místnosti je 19 °C až 24 °C.
	Zvolte program Čas sušení nebo Extra suché. <sup>2)</sup>
Na displeji se zobrazí — — —.	Pokud chcete nastavit nový program, spotřebič vypněte a zapněte.
	Ujistěte se, že dané funkce jsou vhodné pro zvolený program.
Na displeji se zobrazí chybový kód (např. E51).	Vypněte a zapněte spotřebič. Spustěte nový program. Pokud se problém objeví znovu, obraťte se na servisní středisko.

1) Po maximálně pěti hodinách se program automaticky ukončí.

2) Při sušení velkých kusů prádla může dojít k tomu, že některé části prádla budou stále vlhké (např. prostěradla).

## 12.1 Pokud nejsou výsledky sušení uspokojivé

- Byl zvolen nesprávný program.
- Filtr je ucpaný.
- Výměník tepla je zanesený.
- Ve spotřebiči bylo příliš mnoho prádla.
- Buben je znečištěný.
- Nesprávné nastavení snímače vodivosti (vhodnější nastavení viz

kapitola „Nastavení - Úprava stupně zbývající vlhkosti prádla“).

- Otvory pro proudění vzduchu jsou ucpané.
- Teplota v místnosti je příliš nízká nebo příliš vysoká (optimální teplota v místnosti je 19 °C až 24 °C)

## 13. TECHNICKÉ ÚDAJE

Výška x Šířka x Hloubka	850 x 600 x 630 mm (maximálně 640 mm)
Max. hloubka s otevřenými dvířky spotřebiče	1 100 mm
Max. šířka s otevřenými dvířky spotřebiče	950 mm
Nastavitelná výška	850 mm (+ 15 mm - seřiditelné nožičky)
Objem bubnu	118 l
Maximální náplň prádla	8 kg
Napětí	230 V
Frekvence	50 Hz

Celkový příkon	900 W
Třída energetické účinnosti	<b>A++</b>
Spotřeba energie <sup>1)</sup>	<b>1,99 kWh</b>
Roční spotřeba energie <sup>2)</sup>	235 kWh
Příkon v režimu zapnutého spotřebiče	0,13 W
Příkon v režimu vypnutého spotřebiče	0,13 W
Typ použití	Domácnost
Přípustná okolní teplota	+5 °C až +35 °C
Úroveň ochrany proti průniku pevných částic a vlhkosti, kterou zajišťuje ochranný kryt s výjimkou míst, kde není nízkonapěťové vybavení chráněno proti vlhkosti	<b>IPX4</b>
Tento výrobek obsahuje hermeticky uzavřený fluorový skleníkový plyn	
Označení plynu	R134a
Hmotnost	0,300 kg
Potenciál globálního oteplování (GWP)	1430

<sup>1)</sup> V souladu s normou EN 61121. 8 kg bavlny, odstředěné při rychlosti 1 000 ot/min.

<sup>2)</sup> Spotřeba energie v kWh za rok, na základě 160 sušicích cyklů standardního programu pro bavlnu při plné a částečné náplni a spotřeby při režimech s nízkou spotřebou. Skutečná spotřeba energie za program závisí na způsobu použití spotřebiče (NARIŽENÍ (EU) č. 392/2012).

### 13.1 Údaje o spotřebě

Program	Odstředěno při / zbytková vlhkost	Doba sušení	Spotřeba energie
Bavlna 8 kg			
Suché do skříně	1 400 ot/min / 50%	130 min.	1,67 kWh
	1 000 ot/min / 60%	154 min.	1,99 kWh
Suché k žehlení	1 400 ot/min / 50%	97 min.	1,21 kWh
	1 000 ot/min / 60%	118 min.	1,51 kWh
Syntetika 3,5 kg			
Suché do skříně	1 200 ot/min / 40%	55 min.	0,60 kWh
	800 ot/min / 50%	67 min.	0,75 kWh

## 14. STRUČNÝ PŘEHLED

### 14.1 Denní použití

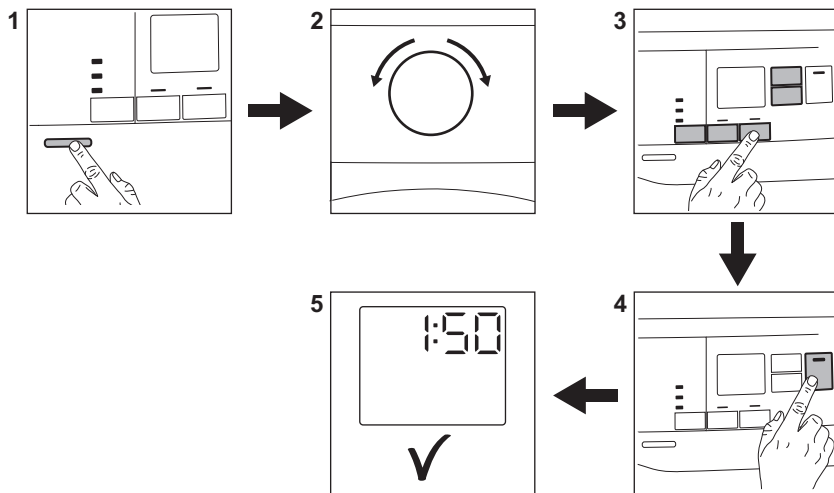

1. Stisknutím tlačítka Zap/Vyp zapnete spotřebič.
2. Pootočte programovým voličem na požadovaný program.
3. Spolu s programem můžete zvolit jednu nebo více speciálních funkcí.

- Funkci zapnete nebo vypnete stisknutím příslušného tlačítka.
4. Ke spuštění programu stiskněte tlačítko **Start/Pauza**.
  5. Spotřebič se zapne.

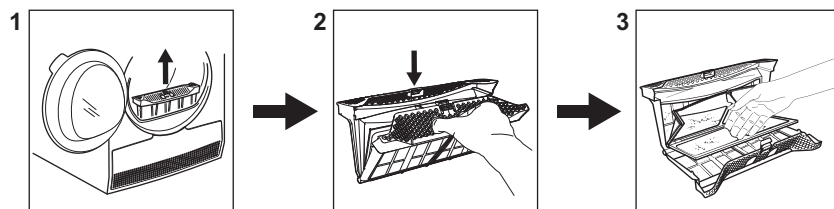

### 14.2 Čištění filtru



Na konci každého programu se na displeji zobrazí symbol  a je nutné vyčistit filtr.

## 14.3 Tabulka programů

Program	Náplň <sup>1)</sup>	Vlastnosti / Značka tkaniny
 2) Bavlna Eco	8 kg	Bavlněné tkaniny - Suché do skříně / 
Bavlna	8 kg	Bavlněné tkaniny. Program pro denní použití. / 
Syntetika	3,5 kg	Syntetické a směšové tkaniny. / 
Jemné	4 kg	Prádlo z jemných tkanin jako viskóza, umělé hedvábí, akryl a jejich směsi. / 
Přikrývka	3 kg	Jednoduché či dvojité prošívané přikrývky a povlaky na polštář (s peřím, prachovým peřím nebo syntetickou výplní). / 
Osvěžení	1 kg	K osvěžení uložených tkanin.
Hedvábí 	1 kg	Ručně pratelné hedvábí šetrně. / 
Vlna  	1 kg	<p>Vlněné tkaniny. Šetrné sušení ručně prátelných vlněných oděvů. Po dokončení programu toto oblečení okamžitě vyjměte.</p> <div style="text-align: center;">   <p><b>WOOL HAND WASH SAFE</b></p> </div> <p>Sušicí program pro vlnu u této pračky schválila společnost Woolmark pro praní vlněných oděvů určených pro ruční praní za podmínky, že tyto oděvy se budou prát podle pokynů výrobce tohoto spotřebiče. Pokyny k další péči o prádlo naleznete na etiketě oděvů. M1525 Symbol Woolmark představuje v mnoha zemích certifikační známku.</p>
Venkovní 	2 kg	Venkovní oblečení, pracovní oděvy, sportovní oblečení, voděodolné a prodyšné bundy, bundy-blůzy s odfouknutelnou fleecovou vložkou nebo vnitřní termoizolací. Vhodné pro sušení v bubnové sušičce. / 

Program	Náplň <sup>1)</sup>	Vlastnosti / Značka tkaniny
Denim	4 kg	Oděvy pro volný čas jako džíny, mikiny, apod. z různě silných materiálů (např. u krku, na manžetách, ve švech). / 
Ložní prádlo XL	4,5 kg	Až tři sady ložního prádla, z nichž jedna může být dvojitě velikosti. / 
Mix XL	6 kg	Směs oděvů z bavlny, bavlny a syntetiky a syntetických tkanin. / 

1) Maximální hmotnost je uváděna pro suché prádlo.

2) Program  Bavlna Suché do skříně odpovídá „standardnímu programu pro bavlnu“. Je vhodný k sušení vlhkého běžného bavlněného prádla a v rámci spotřeby energie se jedná o nejušpornější program.

## 15. POZNÁMKY K OCHRANĚ ŽIVOTNÍHO PROSTŘEDÍ

Recyklujte materiály označené symbolem . Obaly vyhodte do příslušných odpadních kontejnerů k recyklaci. Pomáhejte chránit životní prostředí a lidské zdraví a recyklovat elektrické a elektronické spotřebiče

určené k likvidaci. Spotřebiče označené příslušným symbolem  nelikvidujte spolu s domovním odpadem. Spotřebič odevzdejte v místním sběrném dvoře nebo kontaktujte místní úřad.

# OBSAH

1. BEZPEČNOSTNÉ INFORMÁCIE.....	24
2. BEZPEČNOSTNÉ POKYNY.....	26
3. POPIS VÝROBKU.....	28
4. OVLÁDACÍ PANEL.....	28
5. TABUĽKA PROGRAMOV.....	29
6. VOLITEĽNÉ FUNKCIE.....	31
7. NASTAVENIE.....	33
8. PRED PRVÝM POUŽITÍM.....	34
9. KAŽDODENNÉ POUŽÍVANIE.....	34
10. TIPY A RADY.....	35
11. OŠETROVANIE A ČISTENIE.....	36
12. RIEŠENIE PROBLÉMOV.....	39
13. TECHNICKÉ ÚDAJE.....	40
14. RÝCHLY SPRIEVODCA.....	42

## MYSLÍME NA VÁS

Ďakujeme, že ste si kúpili spotrebič značky Electrolux. Vybrali ste si výrobok, ktorý v sebe skrýva desaťročia odborných skúseností a inovácií. Je dômyselný a štýlový a pri jeho navrhovaní sme mysleli predovšetkým na vás. Pri každom použití si tak môžete byť istí, že dosiahnete vynikajúce výsledky.

Vítajte vo svete Electrolux.

**Navštívte našu internetovú stránku, kde nájdete:**



Tipy na používanie, brožúry, pokyny na riešenie problémov a informácie o údržbe:

**[www.electrolux.com/webselfservice](http://www.electrolux.com/webselfservice)**



Zaregistrujte si výrobok a využívajte ešte lepšie služby:

**[www.registerelectrolux.com](http://www.registerelectrolux.com)**



Môžete si kúpiť príslušenstvo, spotrebný materiál a originálne náhradné diely pre váš spotrebič:

**[www.electrolux.com/shop](http://www.electrolux.com/shop)**

## STAROSTLIVOSŤ A SLUŽBY ZÁKAZNÍKOM

Odporúčame, aby ste používali originálne náhradné diely.

Keď budete kontaktovať autorizované servisné stredisko, nezabudnite si pripraviť nasledujúce údaje: Model, číslo výrobku, sériové číslo.

Tieto informácie nájdete na typovom štítku.

 Varovanie/upozornenie – Bezpečnostné pokyny

 Všeobecné informácie a tipy

 Ochrana životného prostredia

Vyhradzujeme si právo na zmeny bez predchádzajúceho upozornenia.

## 1. ⚠ BEZPEČNOSTNÉ INFORMÁCIE

Pred začiatkom inštalácie a používaním spotrebiča si pozorne prečítajte priložený návod na používanie. Výrobca nezodpovedá za telesnú ujmu ani za škody spôsobené nesprávnou montážou alebo používaním. Tieto pokyny uskladnite na bezpečnom a prístupnom mieste, aby ste do nich mohli v budúcnosti nahliadnuť.



- Prečítajte si dodané pokyny.

### 1.1 Bezpečnosť detí a zraniteľných osôb



#### VAROVANIE!

Hrozí nebezpečenstvo udusenía, poranenia alebo trvalého postihnutia.

- Tento spotrebič smú používať deti staršie ako 8 rokov a osoby so zníženou fyzickou, zmyslovou alebo psychickou spôsobilosťou alebo nedostatkom skúseností a znalostí, iba ak sú pod dozorom zodpovednej osoby alebo ak boli zodpovednou osobou poučené o bezpečnom používaní spotrebiča a rozumejú prípadným rizikám.
- Nedovoľte, aby sa deti hrali so spotrebičom.
- Deti do 3 rokov nesmú mať prístup k spotrebiču, iba ak sú nepretržite pod dohľadom zodpovednej osoby.
- Obaly vždy uschovajte mimo dosah detí a náležite ich zlikvidujte.
- Pracie prostriedky uschovajte mimo dosahu detí.
- Keď sú dvierka otvorené, nedovoľte deťom a domácim zvieratám, aby sa k nim priblížili.
- Ak má spotrebič detskú poistku, mala by byť zapnutá.
- Deti nesmú spotrebič bez dozoru čistiť ani vykonávať žiadnu údržbu na spotrebiči.

### 1.2 Všeobecná bezpečnosť

- Nemeňte technické parametre tohto spotrebiča.
- Ak chcete sušičku umiestniť na práčku, použite príslušnú montážnu súpravu. Montážnu súpravu



dostupnú u autorizovaného predajcu možno použiť len so spotrebičmi uvedenými v pokynoch, ktoré sa dodávajú s príslušenstvom. Pred inštaláciou si ich pozorne prečítajte (riadte sa pokynmi k inštalácii).

- Spotrebič môžete inštalovať ako voľne stojaci spotrebič alebo pod kuchynský pult vo výklenku s potrebnými rozmermi (riadte sa pokynmi na inštaláciu).
- Spotrebič neinštalujte za uzamykateľné dvere, posuvné dvere ani dvere so závesom na opačnej strane, kde dvierka spotrebiča nemožno úplne otvoriť.
- Vetrací otvor v dolnej časti spotrebiča nesmie byť zakrytý kobercom, podložkou ani inou pokrývkou podlahy.
- VAROVANIE: Spotrebič sa nesmie zapájať cez externé spínacie zariadenie, ako napr. časovač, ani nesmie byť zapojený do obvodu, ktorý sa pravidelne vypína a zapína.
- Sieťovú zástrčku zapojte do sieťovej zásuvky až na konci procesu inštalácie. Skontrolujte, či je prívodný elektrický kábel po inštalácii prístupný.
- V miestnosti inštalácie spotrebiča zabezpečte vhodné vetranie a postarajte sa o to, aby sa do miestnosti nevracali nežiaduce plyny zo spotrebičov spaľujúcich plyn alebo iné palivá, ani spaliny zo zariadení s otvoreným plameňom.
- Ak je poškodený elektrický napájací kábel, musíte ho dať vymeniť u výrobcu, v autorizovanom servisnom stredisku alebo u kvalifikovanej osoby, aby sa predišlo nebezpečenstvu.
- Neprekračujte maximálnu náplň 8 kg (pozrite si kapitolu „Tabuľka programov“).
- Spotrebič nepoužívajte, ak boli kusy bielizne vyčistené priemyselnými chemikáliami.
- Odstráňte vlákna alebo obalové nečistoty, ktoré sa nahromadili okolo spotrebiča.

- Spotrebič nepoužívajte bez filtra. Filter na zachytávanie vlákien čistite pred alebo po každom použití.
- Nesušte v bubnovej sušičke odevy, ktoré neboli vyprané.
- Predmety znečistené látkami ako je olej na varenie, acetón, alkohol, benzín, petrolej, čističe škvŕn, terpentín, vosky a odstraňovače vosku sa pred sušením v sušičke musia vyprať v horúcej vode so zvýšenou dávkou pracieho prostriedku.
- Predmety ako molitan (latexová pena), kúpacie čiapky, vode odolné textilie, pogumované predmety a šaty či vankúše plnené molitanom by sa nemali sušiť v tejto sušičke.
- Avivážne prípravky alebo podobné výrobky sa musia používať iba v súlade s pokynmi od výrobcu produktu.
- Z bielizne vyberte všetky predmety, ktoré by mohli byť zdrojom vznietenia ako napr. zapalovače alebo zápalky.
- VAROVANIE: Nikdy nezastavujte bubnovú sušičku pred skončením sušiaceho cyklu, ak bielizeň okamžite nevyberiete a nerozprestriedate, aby sa teplo rozptýlilo.
- Pred vykonávaním údržby spotrebič vypnite a vytiahnite jeho zástrčku zo sieťovej zásuvky.

## 2. BEZPEČNOSTNÉ POKYNY

### 2.1 Inštalácia

- Odstráňte všetky obaly.
- Neinštalujte ani nepoužívajte poškodený spotrebič.
- Dodržiavajte pokyny pre inštaláciu dodané so spotrebičom.
- Vždy dávajte pozor, ak presúvate spotrebič, pretože je ťažký. Vždy používajte ochranné rukavice a uzavretú obuv.
- Spotrebič neinštalujte ani nepoužívajte na miestach, kde teplota môže byť nižšia ako 5 °C alebo vyššia ako 35 °C.
- Podlaha, kde má byť spotrebič umiestnený, musí byť rovná, stabilná, čistá a odolná voči vyššej teplote.
- Zabezpečte prúdenie vzduchu medzi spotrebičom a podlahou.
- Pri presúvaní držte spotrebič vo vertikálnej polohe.
- Zadnú stranu spotrebiča je potrebné umiestniť k stene.
- Po umiestnení spotrebiča do konečnej trvalej polohy skontrolujte pomocou vodováhy, či je vo vodorovnej polohe. Ak nie je vo vodorovnej polohe, zvýšte alebo znížte nožičky podľa potreby.

## 2.2 Zapojenie do elektrickej siete



### **VAROVANIE!**

Hrozí nebezpečenstvo požiaru a zásahu elektrickým prúdom.

- Sieťovú zástrčku pripojte do sieťovej zásuvky až po dokončení inštalácie. Po inštalácii sa uistite, že máte prístup k sieťovej zástrčke.
- Spotrebič musí byť uzemnený.
- Uistite sa, že parametre na typovom štítku sú kompatibilné s elektrickým napätím zdroja napájania.
- Vždy používajte správne inštalovanú uzemnenú zásuvku.
- Nepoužívajte viaczásuvkové adaptéry a predlžovacie káble.
- Spotrebič neodpájajte potiahnutím za sieťové káble. Vždy ťahajte za zástrčku.
- Nedoťkajte sa elektrického napájacieho kábla ani jeho zástrčky mokrymi rukami.
- Tento spotrebič spĺňa smernice EHS.

## 2.3 Použitie



### **VAROVANIE!**

Hrozí nebezpečenstvo poranenia, úrazu elektrickým prúdom, požiaru, popálenín alebo poškodenia spotrebiča.

- Tento spotrebič je určený iba na použitie v domácnosti.
- Nesušte poškodené odevy (roztrhnuté, rozstrapkané), ktoré obsahujú vypchávkky alebo výplň.
- V tejto sušičke je možné sušiť iba bielizeň vhodnú na sušenie v sušičke. Dodržiavajte pokyny na štítku bielizne.
- Ak ste bielizeň prali s odstraňovačom škvrín, pred začatím sušenia vykonajte extra cyklus plákania.
- Skondenzovanú/destilovanú vodu nepite ani ju nepoužívajte na prípravu jedla. Ľudom a domácim zvieratám môže spôsobiť zdravotné problémy.
- Na otvorené dverka si nesadajte ani na ne nestúpajte.

- V sušičke nesušte mokré odevy, z ktorých kvapká voda.

## 2.4 Vnútorne osvetlenie



### **VAROVANIE!**

Hrozí nebezpečenstvo poranenia.

- Viditeľné žiarenie diódy LED – nepozerajte sa priamo do lúča.
- Žiarovka LED je určená na osvetlenie bubna. Žiarovka sa nesmie používať na iné účely osvetlenia.
- Ak treba vymeniť vnútorné osvetlenie, obráťte sa na autorizované servisné stredisko.

## 2.5 Ošetrovanie a čistenie



### **VAROVANIE!**

Hrozí nebezpečenstvo poranenia alebo poškodenia spotrebiča.

- Na čistenie spotrebiča nepoužívajte prúd vody ani paru.
- Spotrebič čistite vlhkou mäkkou handričkou. Používajte iba neutrálne saponáty. Nepoužívajte abrazívne prostriedky, drôtenky, rozpúšťadlá ani kovové predmety.
- Pri čistení spotrebiča buďte opatrní, aby ste predišli poškodeniu chladiaceho systému.

## 2.6 Kompresor



### **VAROVANIE!**

Hrozí nebezpečenstvo poškodenia spotrebiča.

- Kompresor a jeho systém v sušičke je naplnený špeciálnym prostriedkom, ktorý neobsahuje uhľovodíky s fluórom ani s chlóróm. Tento systém musí byť vždy riadne utesnený. Poškodenie systému môže spôsobiť únik tohto prostriedku.

## 2.7 Likvidácia



### **VAROVANIE!**

Hrozí nebezpečenstvo poranenia alebo udusenía.

- Spotrebič odpojte od elektrickej siete a prívodu vody.
- Prívodný elektrický kábel odrežte blízko pri spotrebiči a zlikvidujte ho.
- Odstráňte západku dvierok, aby ste zabránili uviaznutiu detí a domácich zvierat v bubne.
- Spotrebič zlikvidujte v súlade s miestnymi požiadavkami na recykláciu elektrických a elektronických spotrebičov (WEEE).

### 3. POPIS VÝROBKU

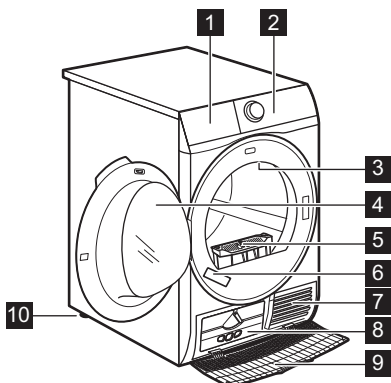

- 1 Nádržka na vodu
- 2 Ovládací panel
- 3 Vnútročné osvetlenie
- 4 Dvierka spotrebiča
- 5 Filter
- 6 Typový štítok
- 7 Otvory na prúdenie vzduchu
- 8 Veko výmenníka tepla
- 9 Kryt výmenníka tepla
- 10 Nastaviteľné nožičky



V záujme jednoduchého vkladania bielizne a jednoduchšej inštalácie je možné zmeniť smer otvárania dvierok. (pozrite si samostatnú brožúru).

### 4. OVLÁDACÍ PANEL

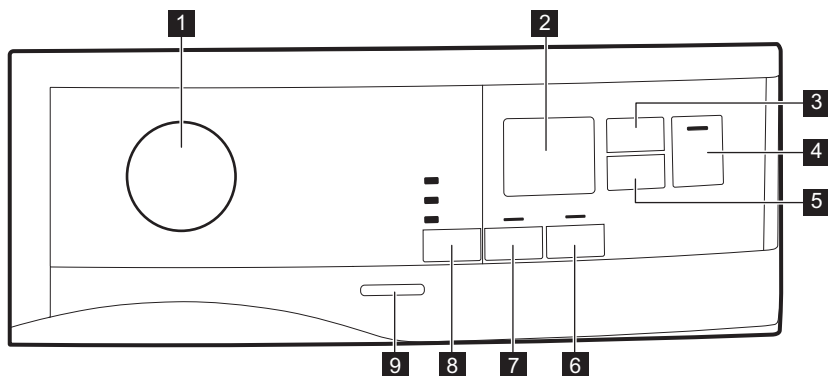

- 1 Volič programov a ● vypínač RESET
- 2 Displej
- 3 Dotykové tlačidlo Čas sušenia (Čas sušenia)

- 4** Dotykové tlačidlo Start/Pauza (Štart/Prestávka)
- 5** Dotykové tlačidlo Odložený start (Posunutý štart)
- 6** Dotykové tlačidlo Extra proti zmačkání (Extra proti pomačkanie)
- 7** Dotykové tlačidlo Extra tichý
- 8** Dotykové tlačidlo Úroveň sušení (Úroveň sušenia)

**9** Tlačidlo Zap/Vyp



Prstom sa dotknite dotykového tlačidla v oblasti so symbolom alebo názvom funkcie. Ovládací panel neobsluhujte v rukavičiach. Dbajte na to, aby bol ovládací panel vždy čistý a suchý.







## 4.1 Displej





Symbol na displeji	Popis symbolu
	funkcia Čas sušenia zap
	funkcia Posunutý štart zap
	ukazovateľ: <i>skontrolujte výmenník tepla</i>
	ukazovateľ: <i>vyčistite filter</i>
	ukazovateľ: <i>vypustite nádobu na vodu</i>
	detská poistka zap
	nesprávny výber alebo je tlačidlo v polohe ● „Reset“
	dĺžka programu
	Trvanie časového programu sušenia
	Nastavený posunutý štart

## 5. TABUĽKA PROGRAMOV

Program	Náplň <sup>1)</sup>	Vlastnosti / Štítko na odevu
<sup>2)</sup> Bavlna (Bavlna) Eco	8 kg	Bavlnené tkaniny - Suchá na uloženie /

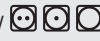
Program	Náplň <sup>1)</sup>	Vlastnosti / Štítok na odev
Bavlna (Bavlna)	8 kg	Bavlnené tkaniny. Program pre každodenné používanie / ☺☐☐
Syntetika (Syntetika)	3,5 kg	Syntetika a zmesové tkaniny. / ☺☐☐☐
Jemné (Jemná bielizeň)	4 kg	Jemné tkaniny ako viskóza, umelý hodváb, akryl a ich zmesi. / ☺☐☐☐
Přikrývka (Prikrývka)	3 kg	Jednoduché alebo dvojité paplóny a vankúše (s perovou, páperovou alebo syntetickou náplňou). / ☺☐☐☐
Osvěžení (Oživenie vzhľadu)	1 kg	Osvieženie textílií, ktoré ste mali odložené.
Hedvábí (Hodváb) 	1 kg	Ručne praná hodváb jemne. / ☺☐☐☐
Vlna (Vlna)  	1 kg	<p>Vlnené tkaniny. Jemné sušenie vlnených odevov vhodných na ručné pranie. Keď sa program skončí, hneď vyberte bielizeň.</p> <div style="text-align: center;">   <p><b>WOOL HAND WASH SAFE</b></p> </div> <p>Cyklus sušenia vlny tohto spotrebiča bol schválený spoločnosťou The Woolmark Company na sušenie vlnených odevov, ktoré sú označené symbolom ručného prania «hand wash», za predpokladu, že odevy sa sušia v súlade s pokynmi výrobcu tohto spotrebiča. Pri ďalšej starostlivosti o odevy postupujte podľa pokynov na štítku. M1525 Symbol Woolmark je v mnohých krajinách certifikačnou obchodnou značkou.</p>
Vonku 	2 kg	Odevy určené na nosenie vonku, technické, športové, nepremokavé a priedušné odolné bundy s odnímateľnou flaušovou alebo vnútornou izolačnou vrstvou. Vhodné na sušenie v sušičke. / ☺☐☐☐

Program	Náplň <sup>1)</sup>	Vlastnosti / Štítok na odev
Denim	4 kg	Sušenie odevov na voľný čas, ako sú džínsy, teplákové bundy a podobne, s rôznou hrúbkou materiálu (napr. pri krku, na manžetách a švoch). / 
Ložní prádlo (Posteľná bielizeň) XL	4,5 kg	Až tri súbavy posteľnej bielizne, z ktorých jedna môže byť dvojitej veľkosti. / 
Rychlá smíš. Náplň (Rýchly program na zmiešanú bielizeň) XL	6 kg	Kombinácia odevov vyrobených z bavlny, zmesi bavlny a syntetiky a syntetických tkanín. / 



1) Maximálna hmotnosť sa vzťahuje na suchú bielizeň.

2) Program  Bavlna (Bavlna) Suché do skříně (Suché na uloženie) je „štandardný program na bavlnu“. Je vhodný na sušenie bežnej vlhkej bavlnenej bielizne a ide o najúčinnejší program na sušenie vlhkej bavlnenej bielizne, pokiaľ ide o spotrebu elektrickej energie.

## 6. VOLITEĽNÉ FUNKCIE

### 6.1 Úroveň usušenia (Úroveň usušenia)

Táto funkcia pomáha vysušiť bielizeň intenzívnejšie. Je možné vybrať z 3 nastavení:

-  Extra suché (Extra suché)
-  Suché do skříně (Suché na uloženie)
-  Suché k žehlení (Suché na žehlenie)

### 6.2 Extra tichý

Spotrebič je menej hlučný, ale nemá to vplyv na kvalitu sušenia. Spotrebič pracuje pomaly a cyklus trvá dlhšie.

### 6.3 Extra proti zmačkaniu (Extra proti pomačkaniu)

Predlžuje štandardnú fázu proti pokrčeniu (30 minút) o 60 minút na konci

cyklu sušenia. Táto funkcia pomáha zabrániť krčeniu bielizne. Počas fázy proti pokrčeniu môžete bielizeň vybrať.

### 6.4 Čas sušenia (Čas sušenia)

Môžete nastaviť trvanie programu, a to od 10 minút do 2 hodín. Nastavené trvanie by malo zodpovedať množstvu bielizne v spotrebiči.











Odporúčame, aby ste pre malé množstvá bielizne alebo len pre jeden kus bielizne nastavili krátke trvanie sušenia.

### 6.5 Čas sušenia (Čas sušenia) svieti Vlna (Vlna) program

Voliteľná funkcia pre program Vlna (Vlna) na nastavenie konečnej úrovne vysušenia na viac suchú alebo menej suchú.

## 6.6 Tabuľka voliteľných funkcií

Programy <sup>1)</sup>	Úroveň usušeni (Úroveň sušenia)			Extra tichý	Extra proti zmačkani (Extra proti pomačkaniu)	Čas sušeni (Čas sušenia)
						
 Bavlna (Bavlna) <b>Eco</b>		■			■	
Bavlna (Bavlna)	■	■	■	■	■	■
Syntetika (Syntetika)	■	■	■	■	■	■
Jemné (Jemná bielizeň)		■			■	
Přikrývka (Přikrývka)		■				
Osvěžení (Oživenie vzhľadu)					■	
Hedvábí (Hodváb) 		■			■	
Vlna (Vlna)  						■ 2)
Vonku 		■				
Denim	■	■			■	
Ložní prádlo (Posteľná bielizeň) <b>XL</b>	■	■	■		■	
Rychlá smíš. Náplň (Rýchly program na zmiešanú bielizeň) <b>XL</b>	■	■			■	■

1) K programu môžete nastaviť 1 alebo viac funkcií. Ak ich chcete zapnúť alebo vypnúť, stlačte príslušné dotykové tlačidlo.

2) Pozrite si kapitolu VOLITEĽNÉ FUNKCIE: Časový program sušenia pri programe Vlna



## 7. NASTAVENIE

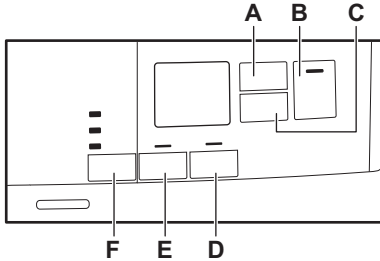

- A. Dotykové tlačidlo Čas sušenia (Čas sušenia)
- B. Dotykové tlačidlo Start/Pauza (Štart/Prestávka)
- C. Dotykové tlačidlo Odložený start (Posunutý štart)
- D. Dotykové tlačidlo Extra proti zmačkaniu (Extra proti pomačkanie)
- E. Dotykové tlačidlo Extra tichý
- F. Dotykové tlačidlo Úroveň usušenia (Úroveň sušenia)

### 7.1 Funkcia detskej poistky

Táto voľiteľná funkcia zabráni deťom hrať sa so spotrebičom počas nastaveného a/alebo prebiehajúceho programu. Dotykové tlačidlá sú zablokované.

Odblokované je iba tlačidlo Zap/Vyp.

#### Aktivovanie funkcie detskej poistky:

1. Stlačením tlačidla Zap/Vyp spotrebič zapnete.
2. Stlačte a niekoľko sekúnd podržte dotykové tlačidlo (D). Ukazovateľ detskej poistky sa rozsvieti.

Ukazovateľ detskej poistky sa rozsvieti.





Počas prebiehajúceho programu je možné vypnúť funkciu detskej poistky. Stlačte a podržte rovnaké dotykové tlačidlo, až kým nezhasne ukazovateľ detskej poistky. Funkcia detskej poistky nie je k dispozícii prvých osem sekúnd po zapnutí spotrebiča.

### 7.2 Nastavenie stupňa zostatkovej vlhkosti bielizne

Ak chcete zmeniť predvolený stupeň zostatkovej vlhkosti bielizne:

1. Stlačením tlačidla Zap/Vyp spotrebič zapnete.
2. Počkajte približne 8 sekúnd.
3. Naraz stlačte a podržte tlačidlá (F) a (E).

Rozsvieti sa jeden z týchto ukazovateľov:

-  - maximálne suchá bielizeň
  -  - suchšia bielizeň
  -  - štandardne suchá bielizeň
4. Opakovane stláčajte a podržte tlačidlá (F) a (E), až kým sa nerozsvieti ukazovateľ správnej úrovne.
  5. Po 5 sekundách sa displej vráti do normálneho režimu.

### 7.3 Ukazovateľ nádoby na vodu

Ukazovateľ nádoby na vodu je po dodaní spotrebiča zapnutý. Rozsvieti sa po skončení programu, alebo keď je potrebné vyprázdniť nádobu na vodu.



Ak je namontovaná odtoková súprava (dodatočné príslušenstvo), spotrebič automaticky vypustí vodu z nádoby na vodu. V tomto prípade odporúčame, aby ste vypli ukazovateľ nádoby na vodu. Informácie o dostupnom príslušenstve nájdete v priloženom letáku.

#### Vypnutie ukazovateľa nádoby na vodu:

1. Stlačením tlačidla Zap/Vyp spotrebič zapnete.
2. Počkajte približne 8 sekúnd.
3. Naraz stlačte a podržte dotykové tlačidlá (E) a (D).

Na displeji sa zobrazí jedna z týchto 2 konfigurácií:

- Na displeji sa zobrazí „Off“. Po piatich sekundách sa displej vráti do normálneho režimu.
- Na displeji sa zobrazí „On“. Po piatich sekundách sa displej vráti do normálneho režimu.

## 8. PRED PRVÝM POUŽITÍM



Pri prvom zapnutí sušičky sa automaticky odstráni obal zadného bubna. Môžete začuť hluk.

Pred prvým použitím spotrebiča:

- Vyčistite bubon sušičky vlhkou handričkou.
- Spustíte krátky program (napr. 30-minútový) s vlhkou bielizňou.



Na začiatku cyklu sušenia (prvých 3 až 5 min.) môže byť úroveň hlučnosti mierne vyššia. Dôvodom je nábeh kompresora. Je to bežné pre spotrebiče s kompresorovým pohonom ako chladničky a mrazničky.

## 9. KAŽDODENNÉ POUŽÍVANIE

### 9.1 Spustenie programu bez posunutia štartu

1. Pripravte bielizeň a vložte ju do spotrebiča.



#### UPOZORNENIE!

Dbajte na to, aby sa pri zatváraní dvierok nezachytila bielizeň medzi dvierka spotrebiča a gumené tesnenie.

2. Stlačením tlačidla Zap./Vyp. spotrebič zapnite.
3. Nastavte správny program a voliteľné funkcie pre daný druh náplne.

Na displeji sa zobrazí trvanie programu.



Zobrazený čas sušenia sa vzťahuje na náplň 5 kg pre programy pre bavlnu a džínsy. Pri iných programoch sa čas sušenia vzťahuje na odporúčané náplne. Čas sušenia pri programoch na bavlnu a džínsy je pri náplniach nad 5 kg dlhší.

4. Stlačte dotykové tlačidlo Start/Pauza (Štart/Prestávka). Program sa spustí.

### 7.4 Zapnutie a vypnutie zvukovej signalizácie

Ak chcete vypnúť alebo zapnúť zvukovú signalizáciu, naraz stlačte a približne 2 sekundy podržte dotykové tlačidlá (A) a (C).

### 9.2 Spustenie programu s posunutým štartom

1. Nastavte správny program a voliteľné funkcie pre daný druh náplne.
2. Opakovane stláčajte tlačidlo posunutého štartu, až kým sa na displeji nezobrazí požadovaná hodnota posunutia.



Spustenie programu môžete odložiť o minimálne 1 hodinu až po maximálne 20 hodín.

3. Stlačte dotykové tlačidlo Start/Pauza (Štart/Prestávka).

Na displeji sa zobrazí odpočítavanie času posunutého štartu. Keď sa odpočítavanie skončí, program sa spustí.

### 9.3 Zmena programu



1. Stlačením tlačidla Zap./Vyp. spotrebič vypnite
2. Stlačením tlačidla Zap./Vyp. spotrebič zapnite.
3. Nastavte program.

## Alternatívne:

1. Otočte volič do polohy ● „Reset“.
2. Počkajte 1 sekundu. Na displeji sa zobrazí symbol .
3. Nastavte program.

## 9.4 Po skončení programu

Po skončení programu:

- Znie prerušovaný zvukový signál.
- Na displeji sa zobrazí .
- Ukazovatele  Filtr (Filter) a  Nádržka (Nádrž) sa rozsvietia.
- Svieti ukazovateľ Start/Pauza (Štart/Prestávka).





Spotrebič pokračuje v činnosti fázou proti pokrčeniu po dobu približne ďalších 30 alebo viac minút ak bola nastavená funkcia Extra proti zmačkání (Extra proti pomačkanie) (pozrite si kapitolu *Voliteľná funkcia - Extra proti zmačkání (Extra proti pomačkanie)*).

Fáza proti pokrčeniu redukuje pokrčenie bielizne.

Bielizeň môžete zo spotrebiča vybrať ešte pred dokončením fázy proti pokrčeniu. V záujme dosiahnutia lepších výsledkov vám odporúčame, aby ste

bielizeň vybrali až tesne pred alebo po dokončení fázy.

Po dokončení fázy proti pokrčeniu:

- Na displeji je ešte stále zobrazené  : .
- Ukazovatele  Filtr (Filter) a  Nádržka (Nádrž) sa rozsvietia.
- Start/Pauza (Štart/Prestávka) zhasne.

1. Stlačením tlačidla Zap/Vyp spotrebič vypnite.
2. Otvorte dvierka spotrebiča.
3. Vyberte bielizeň.
4. Zatvorte dvierka spotrebiča.



Po dokončení programu vždy vyčistite filter a vyprázdnite nádobu na vodu.

## 9.5 Pohotovostná funkcia

Táto funkcia automaticky vypne spotrebič, aby sa znížila spotreba energie:

- Po 5 minútach, ak nespustíte program.
- Po 5 minútach od ukončenia programu.



Čas sa skráti na 30 sekúnd ak volič ukazuje na polohu ● „Reset“.

# 10. TIPY A RADY

## 10.1 Príprava bielizne

- Zatvorte zipsy.
- Zapnite gombíky/zipsy posteľnej bielizne.
- Šnúrký ani stuhy (napr. stuhy na zástere) nesušte voľné. Pred spustením programu ich zaviazte.
- Z vreciek vyberte všetky predmety.
- Obráťte naruby kusy bielizne s vnútornou vrstvou z bavlny. Bavlnená vrstva musí smerovať von.
- Vždy nastavte program vhodný pre druh vysušenej bielizne.
- Nedávajte spolu svetlé a tmavé farby.

- Aby ste predišli zrazeniu, použite vhodný program na bavlnu, džínsovinu a pletené odevy.
- Neprekračujte maximálnu dávku uvedenú v kapitole o programoch alebo zobrazenú na displeji.
- Sušte iba bielizeň vhodnú na sušenie v sušičke. Riadte sa pokynmi na štítku bielizne.
- Nesušte spolu veľké a malé kusy bielizne. Malé kusy bielizne sa môžu zachytiť vnútri veľkých kusov a zostať mokré.

Štítok	Popis
<input type="checkbox"/>	Bielizeň je vhodná na sušenie v sušičke.
<input type="checkbox"/>	Bielizeň je vhodná na sušenie v sušičke pri vyšších teplotách.
<input type="checkbox"/>	Bielizeň je vhodná na sušenie v sušičke iba pri nízkych teplotách.
<input checked="" type="checkbox"/>	Bielizeň nie je vhodná na sušenie v sušičke.

## 11. OŠETROVANIE A ČISTENIE

### 11.1 Čistenie filtra

1.

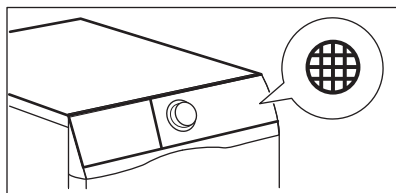

2.

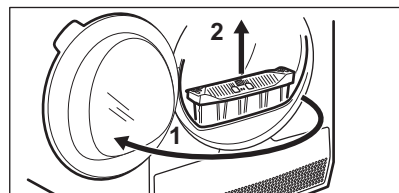

3.

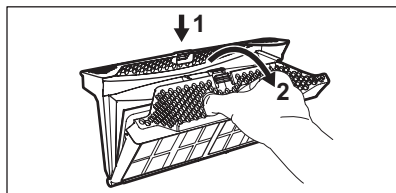

4.

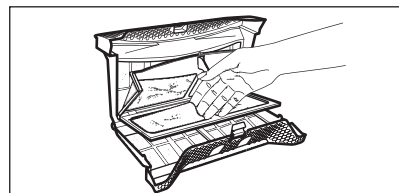

5. 1)

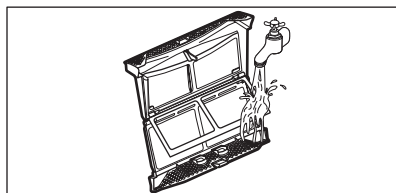

6.

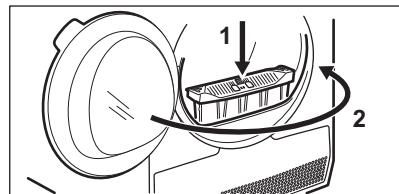

1) V prípade potreby vyčistite filter teplou vodou z vodovodu za pomoci kefy a/alebo vysávača.

## 11.2 Vyprázdenie nádrčky na vodu

1.

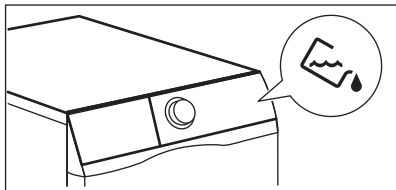

2.

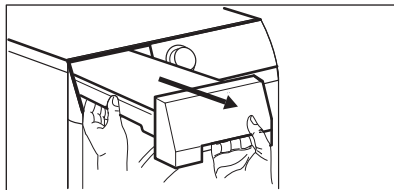

3.

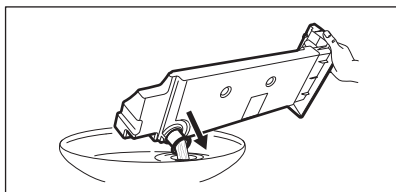

4.

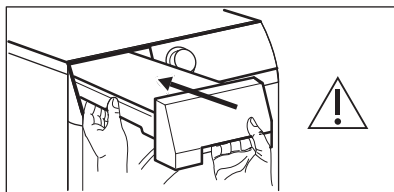

Vodu z nádoby môžete používať ako náhradu destilovanej vody (napr. na žehlenie s naparovaním). Pred použitím vody z nej pomocou filtra odstráňte nečistoty.

## 11.3 Čistenie výmenníka tepla

1.

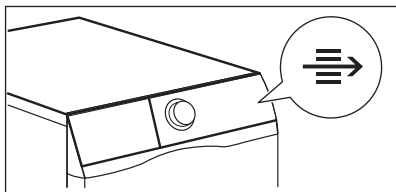

2.

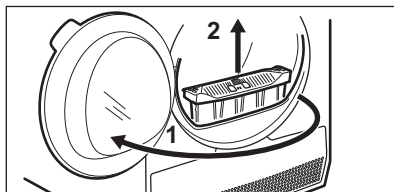

3.

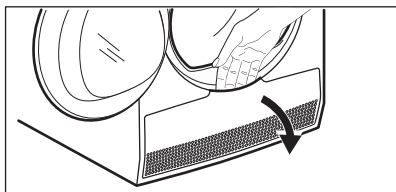

4.

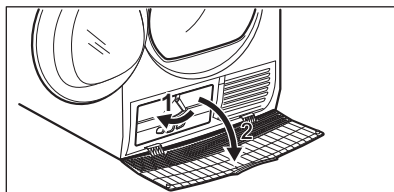

5.

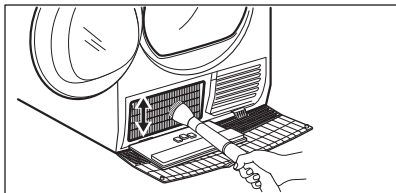

6.

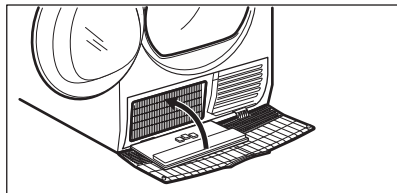

7.

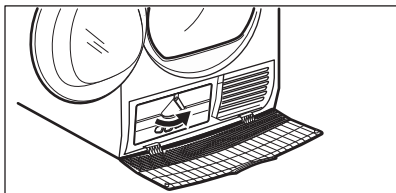

8.

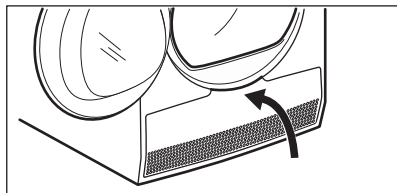

9.

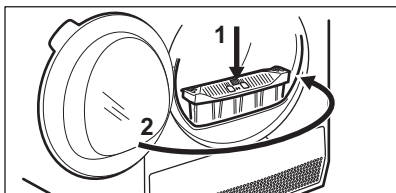
**UPOZORNENIE!**

Kovového povrchu sa nedotýkajte holými rukami. Hrozí nebezpečenstvo poranenia. Noste ochranné rukavice. Čistite opatrne, aby ste nepoškodili kovový povrch.

**11.4 Čistenie bubna****VAROVANIE!**

Pred čistením spotrebič odpojte od elektrickej siete.

Na čistenie vnútra bubna a filtrov bubna použite štandardný neutrálny mydlový saponát. Vyčistený povrch vysušte mäkkou handričkou.

**UPOZORNENIE!**

Na čistenie bubna nepoužívajte abrazívne materiály ani oceľové drôtenky.

**11.5 Čistenie ovládacieho panela a krytu**

Na čistenie ovládacieho panela a krytu používajte štandardný neutrálny mydlový saponát.

Umývajte navlhčenou handričkou. Vyčistený povrch vysušte mäkkou handričkou.

**UPOZORNENIE!**

Na čistenie spotrebiča nepoužívajte čistiace prostriedky na nábytok ani prostriedky, ktoré môžu spôsobiť koróziu.

**11.6 Čistenie otvorov na prúdenie vzduchu**

Pomocou vysávača odstráňte z otvorov na prúdenie vzduchu vlákna.

## 12. RIEŠENIE PROBLÉMOV

Problém	Možné riešenie
Spotrebič sa nedá zapnúť.	Uistite sa, že je zástrčka pripojená do sieťovej zásuvky.
	Skontrolujte poistku v skrinke s poistkami (domáca sieť).
Program sa nespúšťa.	Stlačte tlačidlo Start/Pauza (Štart/Prestávka).
	Uistite sa, že sú dvierka spotrebiča zatvorené.
Dvierka spotrebiča sa nedajú zatvoriť.	Uistite sa, že je filter namontovaný správne.
	Uistite sa, že sa bielizeň nezachytila medzi dvierka spotrebiča a gumené tesnenie.
Spotrebič sa počas prevádzky vypne.	V prípade potreby vyprázdňte nádržku na vodu. Stlačením tlačidla Start/Pauza (Štart/Prestávka) opäť spustíte program.
	Náplň je príliš malá, pridajte náplň alebo použite program Čas sušenia (Čas sušenia).
Cyklus trvá príliš dlho alebo je výsledok sušenia neuspokojivý. <sup>1)</sup>	Uistite sa, že hmotnosť bielizne je vhodná pre dĺžku trvania daného programu.
	Uistite sa, že je filter čistý.
	Bielizeň je príliš vlhká. Bielizeň znovu odstreďte v práčke.
	Uistite sa, že je izbová teplota vyššia ako +5 °C a nižšia ako +35 °C. Optimálna izbová teplota je 19 °C až 24 °C.
	Nastavte program Čas sušenia (Čas sušenia) alebo Extra suché (Extra suché). <sup>2)</sup>
Na displeji sa zobrazí symbol — — —	Ak chcete nastaviť nový program, vypnite a zapnite spotrebič.
	Uistite sa, že voliteľné funkcie sú vhodné pre daný program.
Na displeji sa zobrazí chybový kód (napr. E51).	Vypnite a zapnite spotrebič. Spustíte nový program. Ak sa problém vyskytne znovu, obráťte sa na servisné stredisko.

<sup>1)</sup> Po približne 5 hodinách sa program automaticky ukončí.

<sup>2)</sup> Pri sušení veľkých kusov bielizne sa môže stať, že niektorá oblasť zostane vlhká (napr. posteľné plachty).

## 12.1 Výsledky sušenia nie sú uspokojivé

- Nastavili ste nesprávny program.
- Filter je zanesený.
- Výmenník tepla je zanesený.
- V spotrebiči bolo príliš veľa bielizne.
- Bubon je špinavý.
- Nesprávne nastavenie senzora vodivosti (pozrite si kapitolu „Nastavenia – Nastavenie stupňa zostatkovej vlhkosti bielizne“ a zvolíte lepšie nastavenie).
- Otvory na prúdenie vzduchu sú upchané.
- Izbová teplota je príliš nízka alebo príliš vysoká (optimálna izbová teplota je 19 °C až 24 °C)

## 13. TECHNICKÉ ÚDAJE

Výška x šírka x hĺbka	850 x 600 x 630 mm (maximálne 640 mm)
Max. hĺbka s otvorenými dverkami spotrebiča	1100 mm
Max. šírka s otvorenými dverkami spotrebiča	950 mm
Nastaviteľná výška	850 mm (+ 15 mm – nastaviteľné nožičky)
Objem bubna	118 l
Maximálna náplň	8 kg
Napätie	230 V
Frekvencia	50 Hz
Celkový výkon	900 W
Energetická trieda	<b>A++</b>
Spotreba energie <sup>1)</sup>	<b>1,99 kWh</b>
Ročná spotreba energie <sup>2)</sup>	235 kWh
Spotreba energie v pohotovostnom režime	0,13 W
Spotreba energie vo vypnutom režime	0,13 W
Druh použitia	Domácnosť
Povolená teplota okolia	+5 °C až +35 °C
Úroveň ochrany proti vniknutiu pevných častíc a vlhkosti je zabezpečená ochranným krytom, okrem miesta, kde nemá nízkonapäťové zariadenie žiadnu ochranu proti vlhkosti	<b>IPX4</b>
Tento výrobok obsahuje hermeticky uzavreté fluórované plyny	
Označenie plynu	R134a



Hmotnosť	0,300 kg
Potenciál globálneho otepľovania (GWP)	1430

1) Podľa normy EN 61121. 8 kg bavlny odstredenej pri 1 000 ot./min.

2) Spotreba energie za rok v kWh vypočítaná pre 160 cyklov sušenia so štandardným programom na sušenie bavlny pri plnej a čiastočnej náplni a na základe spotreby pri úsporných režimoch. Skutočná spotreba energie na cyklus bude závisieť od spôsobu používania spotrebiča (NARIADENIE (EÚ) č. 392/2012).

### 13.1 Údaje o spotrebe

Program	Odstredené pri / zvyšková vlhkosť	Čas sušenia	Spotreba energie
Bavlna (Bavlna) 8 kg			
Suché do skříně (Suché na uloženie)	1 400 ot./min. / 50%	130 min.	1,67 kWh
	1000 ot./min. / 60%	154 min.	1,99 kWh
Suché k žehlení (Suché na žehlenie)	1 400 ot./min. / 50%	97 min.	1,21 kWh
	1000 ot./min. / 60%	118 min.	1,51 kWh
Syntetika (Syntetika) 3,5 kg			
Suché do skříně (Suché na uloženie)	1 200 ot./min. / 40%	55 min.	0,60 kWh
	800 ot./min. / 50%	67 min.	0,75 kWh

## 14. RÝCHLY SPRIEVODCA

### 14.1 Každodenné používanie

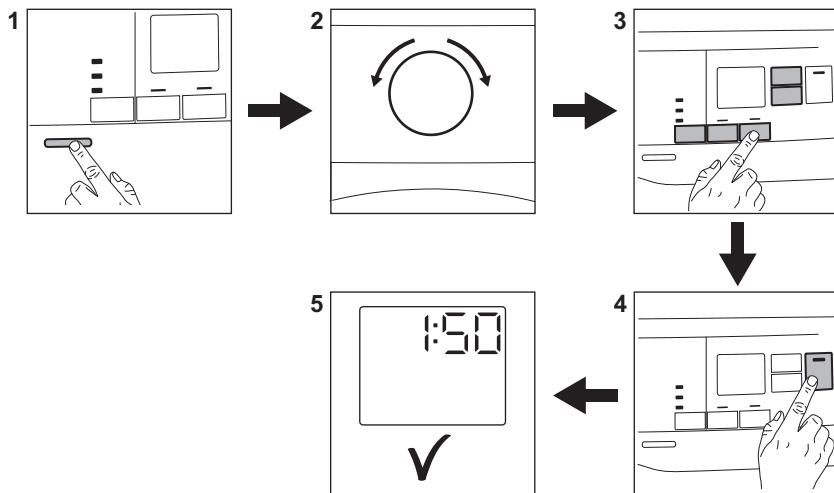

1. Stlačením tlačidla Zap/Vyp spotrebič zapnete.
2. Pomocou voliča programov nastavíte program.
3. K programu môžete nastaviť 1 alebo viac špeciálnych voliteľných funkcií. Voliteľnú funkciu zapnete alebo vypnete dotykom príslušného tlačidla.
4. Ak chcete spustiť program, stlačte tlačidlo **Štart/Prestávka**.
5. Spotrebič sa spustí.



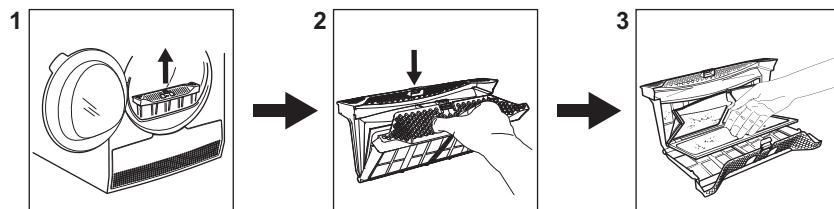





### 14.2 Čistenie filtra



Na konci každého cyklu sa na displeji rozsvieti symbol filtra  a musíte vyčistiť filter.

## 14.3 Tabuľka programov



Program	Náplň <sup>1)</sup>	Vlastnosti / Štítko na odev
 2) Bavlna (Bavlna) <b>Eco</b>	<b>8 kg</b>	Bavlnené tkaniny - Suchá na uloženie /  
Bavlna (Bavlna)	<b>8 kg</b>	Bavlnené tkaniny. Program pre každodenné používanie /  
Syntetika (Syntetika)	<b>3,5 kg</b>	Syntetika a zmesové tkaniny. /   
Jemné (Jemná bielizeň)	<b>4 kg</b>	Jemné tkaniny ako viskóza, umelý hodváb, akryl a ich zmesi. /   
Prikrývka (Prikrývka)	<b>3 kg</b>	Jednoduché alebo dvojité paplóny a vankúše (s perovou, páperovou alebo syntetickou náplňou). /   
Osvženie (Oživenie vzhľadu)	<b>1 kg</b>	Osvieženie textílií, ktoré ste mali odložené.
Hedvábí (Hodváb) 	<b>1 kg</b>	Ručne praná hodváb jemne. /   
Vlna (Vlna)  	<b>1 kg</b>	<p>Vlnené tkaniny. Jemné sušenie vlnených odevov vhodných na ručné pranie. Keď sa program skončí, hneď vyberte bielizeň.</p> <div style="text-align: center;">  <p><b>WOOL HAND WASH SAFE</b></p> </div> <p>Cyklus sušenia vlny tohto spotrebiča bol schválený spoločnosťou The Woolmark Company na sušenie vlnených odevov, ktoré sú označené symbolom ručného prania «hand wash», za predpokladu, že odevy sa sušia v súlade s pokynmi výrobcu tohto spotrebiča. Pri ďalšej starostlivosti o odevy postupujte podľa pokynov na štítku. M1525 Symbol Woolmark je v mnohých krajinách certifikačnou obchodnou značkou.</p>

Program	Náplň <sup>1)</sup>	Vlastnosti / Štítok na odev
Vonku 	2 kg	Odevy určené na nosenie vonku, technické, športové, nepremokavé a priedušné odolné bundy s odnímateľnou flaušovou alebo vnútornou izolačnou vrstvou. Vhodné na sušenie v sušičke. /   
Denim	4 kg	Sušenie odevov na voľný čas, ako sú džínsy, teplákové bundy a podobne, s rôznou hrúbkou materiálu (napr. pri krku, na manžetách a švoch). /   
Ložní prádlo (Posteľná bielizeň) XL	4,5 kg	Až tri súbavy posteľnej bielizne, z ktorých jedna môže byť dvojitej veľkosti. /   
Rychlá smíš. Náplň (Rýchly program na zmiešanú bielizeň) XL	6 kg	Kombinácia odevov vyrobených z bavlny, zmesi bavlny a syntetiky a syntetických tkanín. /   

1) Maximálna hmotnosť sa vzťahuje na suchú bielizeň.

2) Program  Bavlna (Bavlna) Suché do skříně (Suché na uloženie) je „štandardný program na bavlnu“. Je vhodný na sušenie bežnej vlhkej bavlnenej bielizne a ide o najúčinnejší program na sušenie vlhkej bavlnenej bielizne, pokiaľ ide o spotrebu elektrickej energie.

## 15. OCHRANA ŽIVOTNÉHO PROSTREDIA

Materiály označené symbolom  odovzdajte na recykláciu.  Obal hodte do príslušných kontajnerov na recykláciu. Chráňte životné prostredie a zdravie ľudí a recyklujte odpad z elektrických a elektronických spotrebičov. Nelikvidujte

spotrebiče označené symbolom spolu s odpadom z domácnosti.  Výrobok odovzdajte v miestnom recyklačnom zariadení alebo sa obráťte na obecný alebo mestský úrad.







[www.electrolux.com/shop](http://www.electrolux.com/shop)



136950080-A-242017

