

Z7615

GB	LED Desk Lamp KAREN
CZ	LED stolní lampa KAREN
SK	LED stolná lampa KAREN
PL	Lampa biurkowa LED KAREN
HU	LED KAREN asztali lámpa
SI	LED namizna svetilka KAREN
RS HR BA ME	LED stolna lampa KAREN
DE	LED Tischlampe KAREN
UA	Світлодіодний настільний світильний KAREN
RO MD	LED lampă de masă KAREN
LT	LED stalinė lempa KAREN
LV	LED galda lampa KAREN
EE	LED laualamp KAREN
BG	LED настолна лампа KAREN

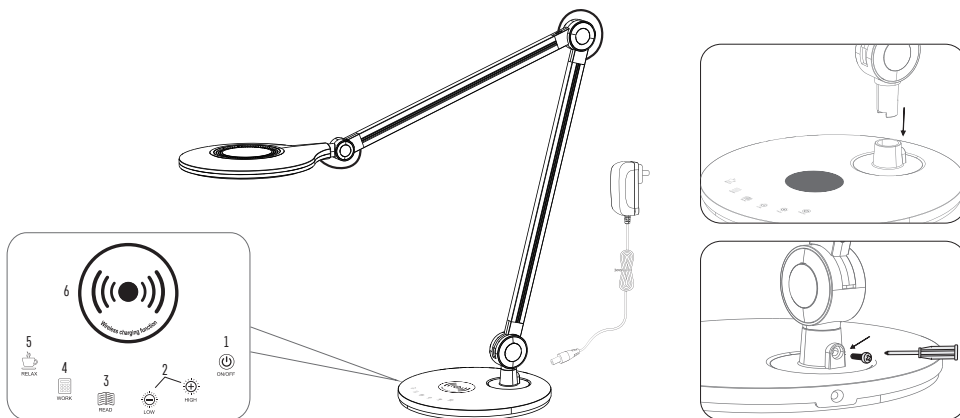

www.emos.eu



GB | LED Desk Lamp KAREN

Color – black
Type: Z7615

Technical information:

Performance: 10 W
IP code: IP20
Supply voltage: 100–240 V AC/50 Hz/13.5 V DC
Luminous flux: 600 lm
Chromaticity temperature: 3 000 K | 4 000 K | 6 000 K
Length of lead cable: 130 cm
Wireless charging
1 – On/Off
2 – Dimming
3 – Light colour change (6 000 K)
4 – Light colour change (4 000 K)
5 – Light colour change (3 000 K)
6 – Wireless charging

Other information:

The equipment is designed for indoor use.
Do not connect another lamp.
In case of a defect, do not repair the lamp on your own!
Do not use unless fully unpacked.
Before any handling disconnect from electrical mains.
Light sources are not replaceable.
Do not interfere with electrical connections.



Do not dispose with domestic waste. Use special collection points for sorted waste. Contact local authorities for information about collection points. If the electronic devices would be disposed on landfill, dangerous substances may reach groundwater and subsequently food chain, where it could affect human health.

EMOS spol. s r.o. declares that the Z7615 is in compliance with the essential requirements and other relevant provisions of Directive. The device can be freely operated in the EU. The Declaration of Conformity can be found at <http://www.emos.eu/download>.

CZ | LED stolní lampa KAREN

Barva – černá
Typ: Z7615

Technické informace:

Výkon: 10 W
Krytí: IP20
Napájecí napětí: 100–240 V AC/50 Hz/13.5 V DC
Světelný tok: 600 lm
Teplota chromatičnosti: 3 000 K | 4 000 K | 6 000 K
Délka přívodního kabelu: 130 cm
Bezdrátové nabíjení
1 – zapnutí/vypnutí
2 – stmívání
3 – změna barvy (6 000 K)
4 – změna barvy (4 000 K)
5 – změna barvy (3 000 K)
6 – bezdrátové nabíjení

Další informace:

Zařízení je určeno pro vnitřní použití.
Nenapojujte na další svítidlo.
V případě poruchy lampičku neopravujte!
Nepoužívejte v nerozbaleném stavu.
Při manipulaci odpojte z elektrické sítě.
Světelné zdroje nejsou vyměnitelné.
Nezasahujte do zapojení.



Nevyhazujte elektrické spotřebiče jako netříděný komunální odpad, použijte sběrná místa tříděného odpadu. Pro aktuální informace o sběrných místech kontaktujte místní úřady. Pokud jsou elektrické spotřebiče uloženy na skládkách odpadků, nebezpečné látky mohou prosakovat do podzemní vody a dostat se do potravního řetězce a poškodovat vaše zdraví.

EMOS spol. s r.o. prohlašuje, že Z7615 je ve shodě se základními požadavky a dalšími příslušnými ustanoveními směrnice. Zařízení lze volně provozovat v EU. Prohlášení o shodě lze najít na webových stránkách <http://www.emos.eu/download>.

SK | LED stolná lampa KAREN

Farba – čierna

Typ: Z7615

Technické informácie:

Výkon: 10 W

Krytie: IP20

Napájacie napätie: 100–240 V AC/50 Hz/13.5 V DC

Svetelný tok: 600 lm

Teplota chromatičnosti: 3 000 K | 4 000 K | 6 000 K

Dĺžka prírodného kábla: 130 cm

Bezdrôtové nabíjanie

1 – zapnutí/vypnutí

2 – stmívaní

3 – zmena farby svetla (6 000 K)

4 – zmena farby svetla (4 000 K)

5 – zmena farby svetla (3 000 K)

6 – bezdrôtové nabíjanie

Ďalšie informácie:

Zariadenie je určené pre vnútorné použitie.

Nezapájajte na ďalšie svetidlo.

V prípade poruchy lampičku neopravujte!

Nepoužívajte v nerozbalenom stave.

Pri manipulácii odpojte z elektrickej siete.

Svetelné zdroje nie sú vymeniteľné.

Nezasahujte do zapojenia.



Nevyhadzujte elektrické spotrebiče ako netriedený komunálny odpad, použité zberné miesta triedeného odpadu. Pre aktuálne informácie o zberných miestach kontaktujte miestne úrady. Pokiaľ sú elektrické spotrebiče uložené na skládkach odpadkov, nebezpečné látky môžu presakovať do podzemnej vody a dostať sa do potravinového reťazca a poškodzovať vaše zdravie.

EMOS spol. s r.o. prehlasuje, že Z7615 je v zhode so zákonnými požiadavkami a ďalšími príslušnými ustanoveniami smernice. Zariadenie je možné voľne prevádzkovať v EÚ. Prehlásenie o zhode možno nájsť na webových stránkach <http://www.emos.eu/download>.

PL | Lampa biurkowa LED KAREN

Kolor – czarny

Typ: Z7615

Specyfikacja:

Moc: 10 W

Stopień ochrony: IP20

Napięcie zasilania: 100–240 V AC/50 Hz/13.5 V DC

Strumień świetlny: 600 lm

Temperatura barwowa: 3 000 K | 4 000 K | 6 000 K

Długość przewodu zasilającego: 130 cm

Bezprzewodowe ładowanie

1 – włącz/wyłącz

2 – ściemnianie

3 – zmiana barwy światła (6 000 K)

4 – zmiana barwy światła (4 000 K)

5 – zmiana barwy światła (3 000 K)

6 – ładowanie bezprzewodowe

Pozostałe informacje:

Urządzenie jest przeznaczone do użytku wewnątrz pomieszczeń.

Nie podłączaj do innych opraw oświetleniowych.

W razie awarii lampy nie należy naprawiać!

Nie włączaj bez rozpakowania.

Przed manipulacjami wyłącz z sieci elektrycznej.

Źródła światła nie są przystosowane do wymiany.

Nie wolno ingerować do połączeń.



Zgodnie z przepisami Ustawy o ZSEIE zabronione jest umieszczanie łącznie z innymi odpadami zużytego sprzętu oznakowanego symbolem przekreślonego kosza. Użytkownik, chcąc pozbyć się sprzętu elektronicznego i elektrycznego, jest zobowiązany do oddania go do punktu zbierania zużytego sprzętu. W sprzęcie nie znajdują się składniki niebezpieczne, które mają szczególnie negatywny wpływ na środowisko i zdrowie ludzi.

EMOS spol. s r.o. oświadcza, że wyrób Z7615 jest zgodny z wymaganiami podstawowymi i innymi, właściwymi postanowieniami dyrektywy. Urządzenie można bez ograniczeń użytkować w UE. Deklaracja zgodności znajduje się na stronach internetowych <http://www.emos.eu/download>.

HU | LED KAREN asztali lámpa

Szín – fekete

Típus: Z7615

Műszaki adatok:

Teljesítmény: 10 W

Védés: IP20

Tápfeszültség: 100–240 V AC/50 Hz/13.5 V DC

Fényáram: 600 lm

Színhőmérséklet: 3 000 K | 4 000 K | 6 000 K

Kábel hossza: 130 cm

Vezeték nélküli

1 – be/ki

2 – tompítás

3 – fény színének változtatása (6 000 K)

4 – fény színének változtatása (4 000 K)

5 – fény színének változtatása (3 000 K)

6 – vezeték nélküli töltés

További információk:

A készülék beltéri használatra alkalmas.

Ne csatlakoztassa másik lámpatesthez.

A meghibásodott lámpatest saját kezű javítása tilos!

Ne használja kicsomagolatlan állapotban.

Kezeléskor húzza ki az elektromos hálózatból.

A fényforrások nem cserélhetők.

Ne módosítsa a kapcsolást.



Az elektromos készülékeket ne dobja a vegyes háztartási hulladék közé, használja a szelektív hulladékgyűjtő helyeket. A gyűjtőhelyekre vonatkozó aktuális információkért forduljon a helyi hivatalokhoz. Ha az elektromos készülékek a hulladéktárolókba kerülnek, veszélyes anyagok szivároghatnak a talajvízbe, melyek így bejuthatnak a táplálékláncba és veszélyeztethetik az Ön egészségét és környezetét.

Az EMOS spol. s r.o. kijelenti, hogy az Z7615 megfelel az irányelv alapvető követelményeinek és egyéb vonatkozó rendelkezéseinek. A készülék az EU teljes területén használható. A megfelelőségi nyilatkozat letölthető az alábbi honlapról: <http://www.emos.eu/download>.

SI | LED namizna svetilka KAREN

Barva – črna
Nasvet: Z7615

Tehnični podatki:

Moč: 10 W
Zaščitna stopnja: IP20
Napajalna napetost: 100–240 V AC/50 Hz/13.5 V DC
Svetlobni tok: 600 lm
Temperatura kromatičnosti: 3 000 K | 4 000 K | 6 000 K
Dolžina dovodnega kabla: 130 cm
Brezstično polnjenje
1 – vklop/izklop
2 – zatemnjevanje
3 – sprememba barve svetlobe (6 000 K)
4 – sprememba barve svetlobe (4 000 K)
5 – sprememba barve svetlobe (3 000 K)
6 – brezstično polnjenje

Drugi podatki:

Naprava je predvidena za notranjo uporabo.
Ne priključujte na drugo svetilko.
V primeru okvare lučke ne popravljajte!
Ne uporabljajte v neodprtem stanju.
Pri manipulaciji izklopite iz električnega omrežja.
Svetlobni viri niso zamenljivi.
Ne posegajte v priključitev.

 Električnih naprav ne odlagajte med mešane komunalne odpadke, uporabljajte zbirna mesta ločenih odpadkov. Za aktualne informacije o zbirnih mestih se obrnite na krajevne urade. Če so električne naprave odložene na odlagališčih odpadkov, lahko nevarne snovi pronikajo v podtalnico, pridejo v prehransko verigo in škodijo vašemu zdravju.

EMOS spol. s r.o. izjavlja, da sta Z7615 v skladu z osnovnimi zahtevami in drugimi z njimi povezanimi določbami direktive. Naprava se lahko prosto uporablja v EU. Izjava o skladnosti je del navodil ali pa jo lahko najdete na spletnih straneh <http://www.emos.eu/download>.

RS|HR|BA|ME | LED stolna lampa KAREN

Boja – crna
Tip: Z7615

Tehnički podaci:

Snaga: 10 W
IP kod: IP20
Napon napajanja: 100–240 V AC/50 Hz/13.5 V DC
Svetlosni fluks: 600 lm
Temperatura boje: 3 000 K | 4 000 K | 6 000 K
Dulžina strujnog kabla: 130 cm
Bežično punjenje
1 – uključeno/isključeno
2 – priгуšivanje
3 – promjena boje svjetla (6 000 K)
4 – promjena boje svjetla (4 000 K)
5 – promjena boje svjetla (3 000 K)
6 – bežično punjenje

Za više informacija:

Oprema je namijenjena za unutarnju upotrebu.
Nemojte priključiti na sljedeće svjetlo.
U slučaju kvara nemojte svjetlo popravljati!
Ne koristite u ne rastavljenom stanju.
Prilikom rukovanja izvucite iz električne mreže.
Izvori svjetlosti nisu zamjenjivi.
Ne dirajte u priključenje.

 Ne bacajte električne uređaje kao nerazvrstani komunalni otpad, koristite centre za sakupljanje razvrstanog otpada. Za aktualne informacije o centrima za sakupljanje otpada kontaktirajte lokalne vlasti. Ako se električni uređaji odlože na deponije otpada, opasne materije mogu prodrijeti u podzemne vode i ući u lanac ishrane i oštetiti vaše zdravlje.

EMOS spol. s r.o. izjavljuje da su uređaj Z7615 sukladni osnovnim zahtjevima i ostalim važećim odredbama Direktive. Upotreba uređaja dopuštena je u zemljama članicama EU. Izjava o sukladnosti nalazi se na adresi <http://www.emos.eu/download>.

DE | LED Tischlampe KAREN

Farbe – schwarz
Typ: Z7615

Technische Informationen:

Leistung: 10 W
Schutzart: IP20
Versorgungsspannung: 100–240 V AC/50 Hz/13.5 V DC
Lichtstrom: 600 lm
Farbarttemperatur: 3 000 K | 4 000 K | 6 000 K
Anschlusskabel: 130 cm
Drahtlose Laden.
1 – ein-/ausschalten
2 – dimmen
3 – änderung der Lichtfarbe (6 000 K)
4 – änderung der Lichtfarbe (4 000 K)
5 – änderung der Lichtfarbe (3 000 K)
6 – drahtloses Laden

Weitere Informationen:

Die Anlage ist für den Einsatz in Innenräumen bestimmt.
An keine weitere Leuchte anschliessen.
Im Storfal die kleine Leuchte nicht reparieren!
Nur ausgepackt benutzen.
Bei Manipulation vom elektrischen Netz trennen.
Die Lichtquellen sind nicht austauschbar.
Nicht in die Schaltung eingreifen.

 Die Elektroverbraucher nicht als unsortierter Kommunalabfall entsorgen. Sammelstellen für sortierten Abfall bzw. Müll benutzen. Setzen Sie sich wegen aktuellen Informationen über die jeweiligen Sammelstellen mit örtlichen Behörden in Verbindung. Wenn Elektroverbraucher auf üblichen Mülldeponien gelagert werden, können Gefahrstoffe ins Grundwasser einsickern und in den Lebensmittelumlauf gelangen, Ihre Gesundheit beschädigen und Ihre Gemütlichkeit verderben.

Die Firma EMOS spol. s r.o. erklärt, dass Z7615 mit den Grundanforderungen und den weiteren dazugehörigen Bestimmungen der EU-Richtlinie konform ist. Das Gerät kann innerhalb der EU frei betrieben werden. Die Konformitätserklärung finden Sie auf folgender Webseite: <http://www.emos.eu/download>.

UA | Світлодіодний настільний світильний KAREN

Колір – чорний
тип: Z7615

Технічна інформація:

Потужність: 10 Вт
Ступінь захисту: IP20
Напруга живлення: 100–240 В змінного струму/50 Гц/13,5 В постійного струму
Струм світла: 600 лм
Колірна температура: 3 000 К | 4 000 К | 6 000 К
Довжина підводного кабеля: 130 см
Безконтактна зарядка
1 – вмикання/вимикання
2 – сутеніння
3 – зміна кольору світла (6 000 К)
4 – зміна кольору світла (4 000 К)
5 – зміна кольору світла (3 000 К)
6 – бездротова зарядка

Послідуюча інформація:

Виріб призначений для використання у приміщеннях.
Не підключайте до іншого світильника.
У разі дефекту світильник не ремонтуйте!
Використовуйте розпакованому стані.
Під час маніпуляції виключіть з електромережі.
Джерела світла не можуть бути замінені.

 Не викидуйте електричні пристрої як несортовані комунальні відходи, користуйтеся місцями збору комунальних відходів. За актуальною інформацією про місця збору звертайтеся до установ за місцем проживання. Якщо електричні пристрої розміщені на місцях з відходами, то небезпечні речовини можуть проникати до підземних вод і дістатися до харчового обігу та пошкоджувати ваше здоров'я.

EMOS spol. s r.o. повідомляє, що Z7615 відповідає основним вимогам та іншим відповідним положенням Директиви. Пристроєм можливо користуватися в ЄС. Декларація відповідності являється частиною інструкції для користування або можливо її знайти на веб-сайті <http://www.emos.eu/download>.

RO|MD | LED lampă de masă KAREN

Culoare – neagră
Tip: Z7615

Informații tehnice:

Puterea: 10 W
Carcasă: IP20
Tensiunea de alimentare: 100–240 V AC/50 Hz/13,5 V DC
Flux de lumină: 600 lm
Temperatura cronică: 3 000 K | 4 000 K | 6 000 K
Lungimea cablului de alimentare: 130 cm
Încărcare fără fir
1 – pornire/oprire
2 – dimare
3 – modificarea culorii luminii (6 000 K)
4 – modificarea culorii luminii (4 000 K)

5 – modificarea culorii luminii (3 000 K)
6 – încărcare fără fir

Alte informații:

Aparatul este destinat pentru utilizare în interior.
Nu conectați la altă lampă.
În cazul defectivității nu reparați lampa!
Nu utilizați în stare nedespachetată.
La manipulare deconectați de la rețeaua electrică.
Sursele de lumină nu sunt înlocuibile.
Nu interveniți la circuit.



Nu aruncați consumatorii electrici la deșeurile comunale nesortate, folosiți bazele de recepție a deșeurilor sortate. Pentru informații actuale privind bazele de recepție contactați organele locale. Dacă consumatorii electrici sunt depozitați la stocuri de deșeurile comunale, substanțele periculoase se pot infiltrea în apele subterane și pot să ajungă în lanțul alimentar, periclitând sănătatea și confortul dumneavoastră.

EMOS spol. s r.o. declară, că Z7615 este în conformitate cu cerințele de bază și alte prevederi corespunzătoare ale directivei. Aparatul poate fi utilizat liber în UE. Declarația de conformitate sau se poate găsi pe paginile <http://www.emos.eu/download>.

LT | LED stalinė lempa KAREN

Spalva – juoda
Tipas: Z7615

Techninė informacija:

Eksplotacinės sąlygos: 10 W
IP kodas: IP20
Maitinimo įtampa: 100–240 V AC/50 Hz/13,5 V DC
Šviesos srautas: 600 lm
Chromatiškumo temperatūra: 3 000 K | 4 000 K | 6 000 K
Laido su šviniu apvalkalu ilgis: 130 cm
Belaidis įkrovimas
1 – įjungti/išjungti
2 – pritemdymas
3 – šviesos spalvos pakeitimas (6 000 K)
4 – šviesos spalvos pakeitimas (4 000 K)
5 – šviesos spalvos pakeitimas (3 000 K)
6 – belaidis įkrovimas

Kita informacija:

Prietaisas skirtas naudoti vidaus patalpose.
Neprijunkite kitos lempos.
Pastebėję defektą, lempos netaisykite patys!
Nenaudokite pilnai neišpakuotos.
Prieš ką nors darydami, išjunkite iš elektros lizdo.
Šviesos šaltiniai nekeičiami.
Nelieskite elektros jungčių.



Nemeskite kartu su buitinėmis atliekomis. Pristatykite į specialius rūšiuojamoms atliekoms skirtus surinkimo punktus. Susisiekiite su vietinėmis valdžios institucijomis, kad šios suteiktų informaciją apie surinkimo punktus. Jei elektroniniai prietaisai yra išmetami atliekų užkasimo vietose, kenksmingos medžiagos gali patekti į gruntinius vandenius, o paskui ir į maisto grandinę, ir tokiu būdu pakenkti žmonių sveikatai.

EMOS spol. s r.o. deklaruoja, kad Z7615 atitinka pagrindinius Direktyvos reikalavimus ir susijusias nuostatas. Prietaisą

galima laisvai naudoti ES. Atitikties deklaraciją galima rasti adresu <http://www.emos.eu/download>.

LV | LED galda lampa KAREN

Krāsa – melns
Tips: Z7615

Tehniskā informācija:

Veiktspēja: 10 W
IP kods: IP20
Barošanas spriegums: 100–240 V AC/50 Hz/13.5 V DC
Gaismas plūsma: 600 lm
Krāsu temperatūra: 3 000 K | 4 000 K | 6 000 K
Kabeļa garums: 130 cm
Bezvadu uzlāde
1 – ieslēgšana/izslēgšana
2 – aptumšošana
3 – gaismas krāsas maiņa (6 000 K)
4 – gaismas krāsas maiņa (4 000 K)
5 – gaismas krāsas maiņa (3 000 K)
6 – bezvadu uzlāde

Papildu informācija:

Šis aprīkojums ir paredzēts lietošanai iekštelpās. Nepieslēdziet vēl vienu lampu. Bojājumu gadījumā neveiciet remontu saviem spēkiem! Nelietot, kamēr iepakojums nav pilnībā noņemts. Pirms pārvietošanas atvienot no elektrotīkla. Gaismas avoti nav nomaināmi. Elektriskos savienojumus nedrīkst pārveidot.

 Neizmetiet kopā ar sadzīves atkritumiem. Šim nolūkam izmantojiet īpašus atkritumu šķirošanas un savākšanas punktus. Lai gūtu informāciju par šādiem savākšanas punktiem, sazinieties ar vietējo pašvaldību. Ja elektroniskās ierīces tiek likvidētas izgāztuvē, bīstamas vielas var nonākt pazemes ūdeņos un tālāk arī barības ķēdē, kur tās var ietekmēt cilvēka veselību.

EMOS spol. s r.o. apliecinā, ka Z7615 atbilst Direktīvas pamatprasībām un pārējiem atbilstošajiem noteikumiem. Ierīci var brīvi lietot ES. Atbilstības deklarācija ir pieejama <http://www.emos.eu/download>.

EE | LED laualamp KAREN

Vārv – must
Tüüp: Z7615

Tehniline informatsioon:

Jõudlus: 10 W
IP-kood: IP20
Toitepinge: 100–240 V AC/50 Hz/13.5 V DC
Valgusvoog: 600 lm
Vārvuse temperatuur: 3 000 K | 4 000 K | 6 000 K
Juhtmeakaabi pikkus: 130 cm
Juhtmeta laadimine
1 – sees/vāļjas
2 – hāmarlumine
3 – kerge vārvuse muutus (6 000 K)
4 – kerge vārvuse muutus (4 000 K)
5 – kerge vārvuse muutus (3 000 K)
6 – juhtmeta laadimine

Muu info:

Seadmed on ette nähtud kasutamiseks siseruumides. Ärge ühendage veel üht lampi. Vea korral ärge parandage lampi ise! Ärge kasutage, kui see pole täielikult pakendatud. Enne mis tahes käitlemist ühendage elektrivõrgust lahti. Valgusti pirne ei saa vahetada. Ärge häirige elektriuhendusi.

 Ärge visake ära koos olmejäätmetega. Kasutage spetsiaalseid sorteeritud jäätmete kogumispunkte. Teavet kogumispunktide kohta saate kohalikult omavalitsuselt. Elektroonikaseadmete prügimäele viskamisel võivad ohtlikud ained pääseda põhjavette ja seejärel toiduahelasse ning mõjutada nii inimeste tervist.

EMOS spol. s r.o. kinnitab, et toode koodiga Z7615 on kooskõlas direktiivi nõuete ja muude sätetega. Seda seadet tohib Eli riikides vabalt kasutada. Vastavusdeklaratsioon on osa kasutusjuhendist ja see on leitav ka kodulehel <http://www.emos.eu/download>.

BG | LED настолна лампа KAREN

Цвят – черен
Тип: Z7615

Технически характеристики:

Мощност: 10 W
IP код: IP20
Захранващо напрежение: 100–240 V AC/50 Hz/13.5 V DC
Светлинен поток: 600 lm
Цветна температура: 3 000 K | 4 000 K | 6 000 K
Дължина на кабела: 130 cm
Безжично зареждане
1 – вкл./изкл.
2 – регулиране на силата на светлината
3 – промяна на цвета на светлината (6 000 K)
4 – промяна на цвета на светлината (4 000 K)
5 – промяна на цвета на светлината (3 000 K)
6 – безжично зареждане

Допълнителна информация:

Този уред е предназначен за използване в закрити помещения.

Не свързвайте друга лампа.

В случай на неизправност не се опитвайте да ремонтирате лампата сами!

Не използвайте лампата, преди да сте я разопаковали напълно.

Преди да боравите с лампата, я изключете от електрическата мрежа.

Светлинните източници не са сменяеми.

Не извършвайте дейности, свързани с вътрешните електрически вериги на уреда.

 Не изхвърляйте електрически уреди с несортираните домакински отпадъци; предавайте ги в пунктовете за събиране на сортирани отпадъци. Актуална информация относно пунктовете за събиране на сортирани отпадъци може да получите от компетентните местни органи. При изхвърляне на електрически уреди на сметищата е възможно в подпочвените води да попаднат опасни вещества, които след това да преминават в хранителната верига и да увредят здравето на хората.

EMOS spol. s r.o. декларира, че Z7615 отговаря на основните изисквания и други разпоредби на Директива. Оборудването може да се използва свободно в рамките на ЕС. Декларацията за съответствие е част от това ръководство и може да бъде намерена също на уебсайта <http://www.emos.eu/download>.

GARANCIJSKA IZJAVA

1. Izjavljamo, da jamčimo za lastnosti in brezhibno delovanje v garancijskem roku.
2. Garancijski rok prične teči z datumom izročitve blaga in velja 24 mesecev.
3. EMOS SI, d.o.o. jamči kupcu, da bo v garancijskem roku na lastne stroške odpravil vse pomanjkljivosti na aparatu zaradi tovarniške napake v materialu ali izdelavi.
4. Za čas popravila se garancijski rok podaljša.
5. Če aparat ni popravljen v roku 45 dni od dneva prijave okvare lahko prizadeta stranka zahteva novega ali vračilo plačanega zneska.
6. Garancija preneha, če je okvara nastala zaradi:
 - nestrokovnega-nepooblaščenega servisa
 - predelave brez odobritve proizvajalca
 - neupoštevanja navodil za uporabo aparata
7. Garancija ne izključuje pravic potrošnika, ki izhajajo iz odgovornosti prodajalca za napake na blagu.
8. Če ni drugače označeno, velja garancija na ozemelskem območju Republike Slovenije.
9. Proizvajalec zagotavlja proti plačilu popravilo, vzdrževanje blaga, nadomestne dele in priklopne aparate tri leta po poteku garancijskega roka.
10. Naravna obraba aparata je izključena iz garancijske obveznosti. Isto velja tudi za poškodbe zaradi nepravilne uporabe ali preobremenitve.

NAVODILA ZA REKLAMACIJSKI POSTOPEK

Lastnik uveljavlja garancijski zahtevek tako, da ugotovljeno okvaro prijavi pooblaščen delavnici (EMOS SI, d.o.o., Rimska cesta 92, 3311 Šempeter v Savinjski dolini) pisno ali ustno. Kupec je odgovoren, če s prepozno prijavo povzroči škodo na aparatu. Po izteku garancijskega roka preneha pravica do uveljavljanja garancijskega zahtevka. Priložen mora biti potrjen garancijski list z originalnim računom. EMOS SI, d.o.o. se obvezuje, da bo aparat zamenjal z novim, če ta v tem garancijskem roku ne bi deloval brezhibno.

ZNAMKA: _____ LED namizna svetilka KAREN _____

TIP: _____ Z7615 _____

DATUM IZROČITVE BLAGA: _____

Servis: EMOS SI, d.o.o., Rimska cesta 92, 3311 Šempeter v Savinjski dolini, Slovenija
tel: +386 8 205 17 21
reklamacije@emos-si.si