

ESI5550LOX
ESI5550LAX

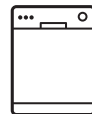

SR Машина за прање посуђа
SK Umývačka
SL Pomivalni stroj

Упутство за употребу 2
Návod na používanie 25
Navodila za uporabo 47



Electrolux

САДРЖАЈ

1. БЕЗБЕДНОСНЕ ИНФОРМАЦИЈЕ.....	3
2. БЕЗБЕДНОСНА УПУТСТВА.....	4
3. ОПИС ПРОИЗВОДА.....	6
4. КОМАНДНА ТАБЛА.....	7
5. ПРОГРАМИ.....	8
6. ПОДЕШАВАЊА.....	9
7. ОПЦИЈЕ.....	12
8. ПРЕ ПРВЕ УПОТРЕБЕ.....	13
9. СВАКОДНЕВНА УПОТРЕБА.....	14
10. КОРИСНИ САВЕТИ.....	16
11. НЕГА И ЧИШЋЕЊЕ.....	18
12. РЕШАВАЊЕ ПРОБЛЕМА.....	20
13. ТЕХНИЧКЕ ИНФОРМАЦИЈЕ.....	23

МИ МИСЛИМО НА ВАС

Хвала вам што сте купили Electrolux уређај. Одабрали сте производ који са собом носи више деценија професионалног искуства и иновација. Генијалан и модеран, дизајниран је имајући у виду вас. Према томе, сваки пут када га користите можете бити сигурни да ћете добити одличне резултате. Добро дошли у Electrolux.

Посетите наш веб сајт на адреси:



Обезбедите савете у вези са коришћењем, брошуре, решења за проблеме, информације о сервисирању:

www.electrolux.com/webselfservice



Региструјте свој производ ради боље услуге:

www.registerelectrolux.com



Купите додатни прибор, потрошне материјале и оригиналне резервне делове за свој уређај:

www.electrolux.com/shop

БРИГА О КОРИСНИКУ И СЕРВИСИРАЊЕ

Препоручујемо вам да користите оригиналне резервне делове.

Приликом обраћања сервисној служби, проверите да ли поседујете следеће податке: Модел, број производа (PNC), серијски број.

Информације се могу наћи на плочици са техничким карактеристикама.

 Упозорење/опрез - упутства о безбедности

 Опште информације и савети

 Информацији о заштити животне средине

Задржано право измена.

1. ⚠ БЕЗБЕДНОСНЕ ИНФОРМАЦИЈЕ

Пре инсталације и коришћења уређаја, пажљиво прочитајте приложено упутство. Произвођач није одговоран за било какве повреде или штете које су резултат неисправне инсталације или употребе. Чувајте упутство за употребу на безбедном и приступачном месту за будуће коришћење.

1.1 Безбедност деце и осетљивих особа

- Овај уређај могу да користе деца старија од 8 година и особе са смањеним физичким, чулним или менталним способностима, као особе којима недостају искуство и знање, уколико им се обезбеди надзор или им се дају упутства у вези са употребом уређаја на безбедан начин и уколико схватају могуће опасности.
- Немојте да дозволите деци да се играју уређајем.
- Детерџенте држите ван домашаја деце.
- Децу и кућне љубимце држите подаље од уређаја док су његова врата отворена.
- Деца не смеју да обављају чишћење и корисничко одржавање уређаја без надзора.

1.2 Опште мере безбедности

- Овај уређај је намењен за коришћење у домаћинствима и сличним окружењима, као што су:
 - куће на фармама; кухиње за особље у продавницама, канцеларијама и другим радним окружењима;
 - од стране клијената у хотелима, мотелима, пансионима и другим окружењима стационарног типа;
- Не мењајте спецификацију овог уређаја.
- Радни притисак воде (минимум и максимум) мора бити између 0.5 (0.05) / 8 (0.8) бара (МПа)

- Поштујте максималан број од 13 места подешавања.
- Уколико је кабл за напајање оштећен, њега мора да замени произвођач, његов Овлашћени сервисни центар или лица сличне квалификације, како би се избегла опасност.
- Прибор за јело са оштрим врховима ставите у корпу за прибор за јело тако да врхови буду окренути надоле или хоризонтално положени.
- Не остављајте уређај без надзора ако су му врата отворена како бисте избегли да их случајно нагазите.
- Пре било каквог поступка одржавања уређаја, искључите га и извадите утикач кабла за напајање из зидне утичнице.
- Не чистите уређај распршивачима воде нити паром под високим притиском.
- Ако уређај има отворе за вентилацију у постолу, они не смеју бити прекривени нпр. тепихом.
- Уређај треба да се повеже на довод воде помоћу новог приложеног црева. Старо црево се не сме поново користити.

2. БЕЗБЕДНОСНА УПУТСТВА

2.1 Инсталирање



УПОЗОРЕЊЕ!

Само квалификована особа може да инсталира овај уређај.

- Уклоните комплетну амбалажу.
- Немојте да монтирате или користите оштећен уређај.
- Немојте монтирати или користити уређај на местима на којима је температура нижа од 0 °C.
- Придржавајте се упутства за монтирање које сте добили уз уређај.
- Увек водите рачуна приликом померања уређаја зато што је тежак. Увек користите заштитне рукавице и затворену обућу.

- Проверите да ли је постолу уређаја правилно монтирано и причвршћено за стабилне делове.

2.2 Прикључење на електричну мрежу



УПОЗОРЕЊЕ!

Ризик од пожара и струјног удара.

- Уређај мора да буде уземљен.
- Уверите се да су параметри на плочици са техничким карактеристикама компатибилни са одговарајућим параметрима електричне мреже за напајање.
- Увек користите прописно уграђену утичницу заштићену од струјног удара.

- Немојте да користите адаптере са више утичница и продужне каблове.
- Проверите да нисте оштетили главно напајање и кабл за напајање. Уколико струјни кабл треба да се замени, то треба да обави наш овлашћени сервисни центар.
- Прикључите главни кабл за напајање на зидну утичницу тек на крају инсталације. Водите рачуна да постоји приступ мрежном утикачу након инсталације.
- Не вуците кабл за напајање како бисте искључили уређај. Кабл искључите тако што ћете извући утикач из утичнице.
- Овај уређај је усклађен са директивама ЕЕЗ-а.
- Само УК и Ирска. Овај уређај је опремљен утикачем од 13 ампера. Ако је потребно променити осигурач за утичницу, користити искључиво осигурач од 13 ампера АСТА (BS 1362).

2.3 Прикључивање воде

- Немојте оштетити црева за воду.
- Пре прикључења на нове цеви, или цеви које нису коришћене дуже време, или где је вршена поправка или монтирани нови уређаји (водомери, итд.), пустите воду да истече док не буде чиста и бистра.
- Уверите се да не постоји видљиво цурење воде током и након прве употребе уређаја.
- Црево за довод воде има сигурносни вентил и облогу унутрашњег црева за напајање.

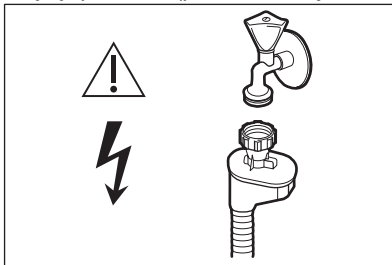

УПОЗОРЕЊЕ!

Опасност од електричног напона.

- Уколико је црево за довод воде оштећено, одмах затворите славину за воду и искључите кабл за напајање из утичнице. Обратите се Овлашћеном сервисном центру да бисте заменили црево за довод воде.

2.4 Употреба

- Немојте седати нити стајати на отворена врата.
- ДETERџЕНТИ за машину за прање посуђа су опасни. Поштујте упутства о безбедности са паковања детерџента.
- Немојте да пијете нити да се играте са водом у уређају.
- Не уклањајте посуђе из уређаја пре него што се програм заврши. На посуђу могу остати трагови детерџента.
- Уређај може да испусти врелу пару ако отворите врата док је програм у току.
- Запаљиве материје или предмете натопљене запаљивим материјама немојте стављати унутар и поред уређаја или на њега.

2.5 Одлагање



УПОЗОРЕЊЕ!

Постоји могућност од повређивања или гушења.

- Одвојте кабл за напајање уређаја од мрежног напајања.
- Одсеците кабл за напајање и баците га у смеће.
- Уклоните ручицу од врата да бисте спречили да се деца и кућни љубимци затворе у уређају.

3. ОПИС ПРОИЗВОДА

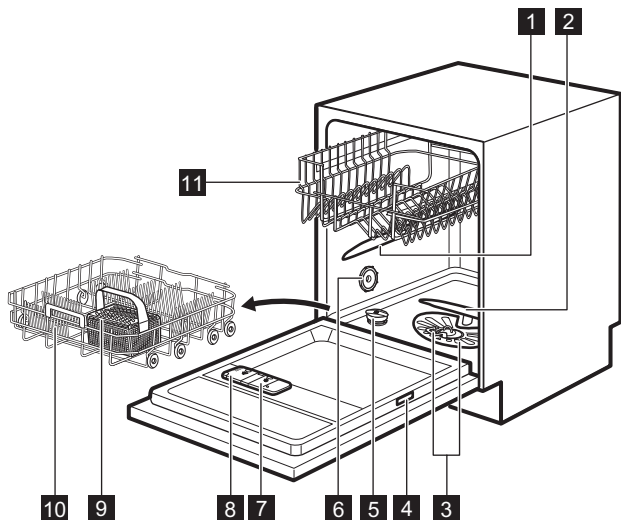

1 Горња дршка са прскалицама

2 Доња дршка са прскалицама

3 Филтери

4 Плочица са техничким
карактеристикама

5 Посуда за со

6 Отвор за ваздух

7 Дозатор за средство за испирање

8 Дозатор детерџента

9 Корпа за прибор за јело

10 Доња корпа

11 Горња корпа

4. КОМАНДНА ТАБЛА

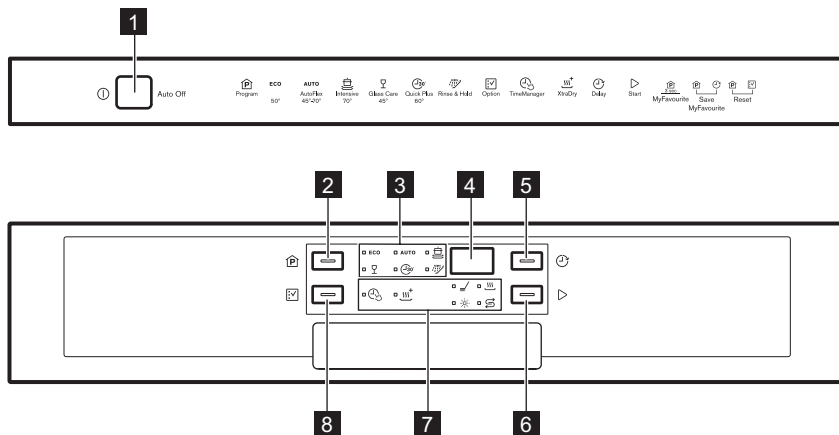





- | | |
|--|------------------------------|
| 1 Дугме за укључивање/
искључивање | 5 Дугме Delay |
| 2 Дугме Program | 6 Дугме Start |
| 3 Индикатори програма | 7 Индикатори |
| 4 Дисплеј | 8 Дугме Option |

4.1 Индикатори

Индикатор	Опис
	Фаза прања. Пали се када је фаза прања активна.
	Фаза сушења. Укључује се када је активна фаза сушења.
	TimeManager индикатор.
	XtraDry индикатор.
	Индикатор средства за испирање. Увек је искључен док је програм активан.
	Индикатор за со. Увек је искључен док је програм активан.

5. ПРОГРАМИ

Програм	Степен задрљаности Врста посуђа	Фазе програма	Опције
ECO 1)	<ul style="list-style-type: none"> Нормалан степен задрљаности Судови и прибор за јело 	<ul style="list-style-type: none"> Претпрање Прање 50 °C Испирања Сушење 	<ul style="list-style-type: none"> TimeManager XtraDry
AUTO 2)	<ul style="list-style-type: none"> Све Посуђе, прибор за јело, лонци и тигањи 	<ul style="list-style-type: none"> Претпрање Прање од 45°C до 70°C Испирања Сушење 	<ul style="list-style-type: none"> XtraDry
	<ul style="list-style-type: none"> Висок степен задрљаности Посуђе, прибор за јело, лонци и тигањи 	<ul style="list-style-type: none"> Претпрање Прање 70 °C Испирања Сушење 	<ul style="list-style-type: none"> TimeManager XtraDry
 3)	<ul style="list-style-type: none"> Свежа задрљаност Судови и прибор за јело 	<ul style="list-style-type: none"> Прање 60 °C или 65 °C Испирања 	<ul style="list-style-type: none"> XtraDry
	<ul style="list-style-type: none"> Нормална или мала удрљаност Осетљиво посуђе и стаклени предмети 	<ul style="list-style-type: none"> Прање 45 °C Испирања Сушење 	<ul style="list-style-type: none"> XtraDry
 4)	<ul style="list-style-type: none"> Све 	<ul style="list-style-type: none"> Претпрање 	





1) Са овим програмом постижете најефикаснију потрошњу воде и електричне енергије за посуђе и прибор за јело који су нормално задрљани. (Ово је стандардни програм за институте за тестирање).

2) Уређај препознаје степен задрљаности и количину посуђа у корпама. Он аутоматски подешава температуру и количину воде, потрошњу електричне енергије и трајање програма.

3) Са овим програмом можете опрати свеже задрљано посуђе. Овај програм даје добре резултате прања за кратко време.

4) Са овим програмом можете брзо да исперете посуђе и тиме спречите да се остаци хране задрже на посуђу и да се непријатни мириси шире из уређаја. За овај програм не користите детерџент.

5.1 Вредности потрошње

Програм 1)	Вода (л)	Потрошња електричне енергије (kWh)	Трајање (мин)
ECO	9.9	0.820	237
AUTO	7 - 12	0.7 - 1.5	45 - 160
	13 - 15	1.4 - 1.6	140 - 160
	9	0.8	30
	13 - 14	0.9 - 1.1	70 - 85
	4	0.1	14

1) Притисак и температура воде, промене у напону, опције и количина посуђа могу да измене ове вредности.

5.2 Информације за институте за тестирање

За све потребне информације у вези са учинком током тестирања, пошаљите мејл на:

info.test@dishwasher-production.com

Запишите број производа (PNC) који се налази на плочици са техничким карактеристикама.

6. ПОДЕШАВАЊА

6.1 Режим избора програма и кориснички режим

Када се уређај налази у режиму избора програма, можете да подесите програм и пређете у кориснички режим.

Подешавања која су доступна у корисничком режиму:

- Ниво омекшивача воде према тврдоћи воде.
- Активирање или деактивирање обавештења да је потрошено средство за испирање.
- Активирање или деактивирање AirDry.

Пошто уређај меморише сачуване параметре, нема потребе да се конфигурише пре сваког циклуса.

Како се подешава режим избора програма

Уређај је у режиму избора програма када је индикатор програма **ECO** укључен и дисплеј приказује трајање програма.

Након активације, уређај је према подразумеваним подешавањима у режиму избора програма. Ако није, подесите режим за избор програма на следећи начин:

Истовремено притисните и задржите **Program** и **Option** док је уређај у режиму за избор програма.

6.2 Омекшивач воде

Омекшивач воде уклања минерале из воде, који би имали штетно дејство на резултате прања и на сам уређај.

Што је већи садржај минерала, то је вода тврђа. Тврдоћа воде се мери еквивалентном скалом.

Омекшивач воде треба применити према тврдоћи воде у Вашем крају. Ваш локални снабдевач водом може

да вас посаветује у вези са тврдоћом воде у Вашем крају. Важно је да се подеси тачан ниво омекшивача воде да би се обезбедили добри резултати прања.

Тврдоћа воде

Немачки степени (°dH)	Француски степени (°fH)	ммол/л	Енглески степени (Clarke)	Ниво омекшивача воде
47 - 50	84 - 90	8.4 - 9.0	58 - 63	10
43 - 46	76 - 83	7.6 - 8.3	53 - 57	9
37 - 42	65 - 75	6.5 - 7.5	46 - 52	8
29 - 36	51 - 64	5.1 - 6.4	36 - 45	7
23 - 28	40 - 50	4.0 - 5.0	28 - 35	6
19 - 22	33 - 39	3.3 - 3.9	23 - 27	5 1)
15 - 18	26 - 32	2.6 - 3.2	18 - 22	4
11 - 14	19 - 25	1.9 - 2.5	13 - 17	3
4 - 10	7 - 18	0.7 - 1.8	5 - 12	2
<4	<7	<0.7	< 5	1 2)

1) Фабричко подешавање.

2) Не користите со на овом нивоу.

Било да користите стандардни детерџент или мулти-таблете (са или без соли), подесите одговарајући ниво тврдоће воде да бисте одржали индикатор за поновно пуњење соли активним.



Мулти-таблете које садрже со нису довољно ефикасне у омекшавању тврде воде.

Како се подешава ниво омекшивача воде

Уређај мора да буде у режиму избора програма.

1. Да бисте ушли у кориснички режим притисните и задржите истовремено **Delay** и **Start** све док индикатори **ECO**, **AUTO** и 

не почну да трепере и екран не буде празан.

2. Притисните **Program**.

- Индикатори **AUTO** и  ће се искључити.
- Индикатор **ECO** и даље трепери.
- Дисплеј показује тренутно подешавање: на пример **5 L** = ниво 5.

3. Узастопно притискајте **Program** да бисте променили подешавање.
4. Притисните дугме за укључивање/искључивање да бисте потврдили подешавања.

6.3 Обавештење да нема више средства за испирање

Средство за испирање помаже да се посуђе осуши а да на њему не остану пруге и мрље.



Средство за испирање се аутоматски испушта за време фазе врућег испирања.

Када се испразни комора са средством за испирање, укључује се индикатор средства за испирање и обавештава да га поново напуните. Ако су резултати сушења задовољавајући када се користе само мулти таблете, можете да деактивирате обавештење за поновно пуњење средства за испирање. Међутим, за најбоље резултате приликом сушења, увек користите средство за испирање.

Ако користите стандардни детерџент или мулти таблете без средства за испирање, активирајте обавештење да бисте индикатор поновног пуњења средства за испирање одржали активним.

Како да деактивирате обавештење да је потрошено средство за испирање

Уређај мора да буде у режиму избора програма.

1. Да бисте ушли у кориснички режим притисните и задржите истовремено **Delay** и **Start** све док индикатори **ECO**, **AUTO** и  не почну да трепере и екран не буде празан.
2. Притисните **Option**.
 - Индикатори **ECO** и  су искључени.
 - Индикатор **AUTO** и даље трепери.
 - Екран показује тренутно подешавање.
 -  = активирано је обавештење да је потрошено средство за испирање.

–  = деактивирано је обавештење да је потрошено средство за испирање.

3. Притисните **Option** да бисте променили подешавање.
4. Притисните дугме за укључивање/искључивање да бисте потврдили подешавање.

6.4 AirDry

AirDry побољшава резултате сушења уз мању потрошњу електричне енергије.

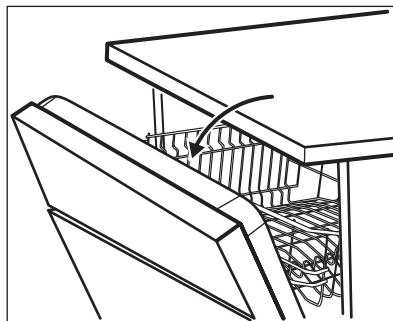

Током фазе сушења, врата се аутоматски отварају и остају одшкринута.



ОПРЕЗ

Не покушавајте да затворите врата уређаја док не прође 2 минута од аутоматског отварања. Ово може изазвати оштећење уређаја.

AirDry се аутоматски активира са свим програмима изузев са  (уколико је на располагању).

Да бисте побољшали учинак при сушењу, погледајте опцију XtraDry или активирајте AirDry.





ОПРЕЗ

Уколико деца имају приступ уређају, препоручује се да се деактивира AirDry јер отварање врата може да представља опасност.

Како да деактивирате AirDry

Уређај мора да буде у режиму избора програма.

1. Да бисте ушли у кориснички режим притисните и задржите истовремено **Delay** и **Start** све док индикатори **ECO**, **AUTO** и  не почну да трепере и екран не буде празан.
2. Притисните **Delay**.
 - Индикатори **ECO** и **AUTO** су искључени.

- Индикатор  и даље трепери.
- Дисплеј показује тренутно подешавање:  = AirDry активирано.

3. Притисните **Delay** да бисте променили подешавање:  = AirDry деактивирано.
4. Притисните дугме за укључивање/искључивање да бисте потврдили подешавање.

7. ОПЦИЈЕ



Жељене опције морају се активирати сваки пут пре покретања програма. Опције није могуће активирати или деактивирати док је програм активан.



Нису све опције компатибилне једна са другом. Ако изаберете некомпатибилне опције, уређај аутоматски искључује једну или више њих. Само индикатори опција које су и даље активне остају укључени.



Сваки пут када се активира **ECO**, опција XtraDry се искључује и мора ручно да се изабере.

Активирањем опције XtraDry деактивира се TimeManager и обрнуто.

Како да активирате XtraDry

Притисните **Option** док се индикатор  не укључи.

Ако се опција не може применити на програм, одговарајући индикатор не светли или брзо треперити неколико секунди, а затим се гаси. Дисплеј показује ажурирано трајање програма.

7.2 TimeManager

Ова опција повећава притисак и температуру воде. Тиме се скраћује трајање фазе прања и фазе сушења.

Укупно трајање програма скраћује се за приближно 50%.

Резултати прања исти су као и при нормалном трајању програма. Резултати сушења могу бити умањени.

7.1 XtraDry

Активирајте ову опцију да бисте побољшали резултате сушења. Када је укључена опција XtraDry, она може утицати на трајање неких програма, потрошњу воде и температуру приликом последњег испирања.

Опција XtraDry је трајна опција за све програме изузев за **ECO** и не мора да се бира при сваком циклусу.

У осталим програмима, подешавање XtraDry је трајно и аутоматски се користи у следећим циклусима. Ова конфигурација може у сваком тренутку да се промени.

Како да активирате TimeManager

Притисните **Option** док се индикатор  не укључи.

Ако се опција не може применити на програм, одговарајући индикатор не светли или брзо треперити неколико секунди, а затим се гаси.

Дисплеј показује ажурирано трајање програма.

7.3 MyFavourite

Ова опција омогућава да подесите и сачувате најчешће коришћен програм.

Могуће је сачувати само 1 програм.

Ново подешавање поништава претходно.

Како се подешава програм MyFavourite

Притисните и задржите **Program** све док не засветле индикатори који се односе на MyFavourite програм и опције у оквиру тог програма. Дисплеј приказује трајање програма.

Како да меморишете програм MyFavourite

1. Подесите изабрани програм. Опције које се такође могу применити заједно са програмом.
2. Притисните и задржите истовремено **Program** и **Delay** док индикатори програма и опција трепере неколико секунди.

8. ПРЕ ПРВЕ УПОТРЕБЕ

1. Проверите да ли је тренутни ниво омекшивача воде у складу са тврдоћом воде у вашој области. Ако није, подесите ниво омекшивача воде.
2. Напуните посуду за со.
3. Сипајте средство за испирање у преграду.
4. Одвртите славину за воду.
5. Започните програм да уклоните било какве остатке обраде који још увек могу бити у уређају. Немојте користити детерџент и немојте препунити корпе.

Након покретања програма, може проћи и до 5 минута док уређај допуни смолу у омекшивачу воде. Изгледа као да уређај не ради. Фаза прања започиње искључиво након што се ова операција заврши. Овак поступак се понавља периодично.

8.1 Посуда за со



ОПРЕЗ

Користите искључиво крупну со намењену за машину за прање судова. Ситна со повећава ризик од корозије.

Со се користи за поновно испирање у омекшивачу воде и да обезбеди добре резултате прања у свакодневном коришћењу.

Како да напуните посуду за со

1. Окрените поклопац посуде за со у смеру супротном од смера кретања казаљки на сату и извадите га.
2. Ставите један литар воде у посуду за со (искључиво први пут).
3. Сипајте со за машину за прање посуђа у посуду за со.



4. Уклоните со која се задржала око отворене посуде за со.

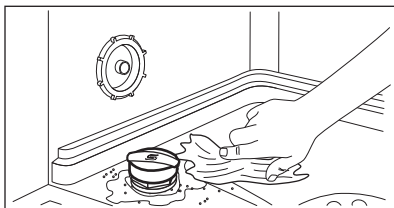

5. Окрените поклопац посуде за со у смеру кретања казаљки на сату да затворите посуду за со.

**ОПРЕЗ**

Вода и со могу да исцуре из посуде за со када је пуните. Када напуните посуду за со, одмах покрените програм прања да бисте спречили корозију.

8.2 Како да напуните дозатор за средство за испирање

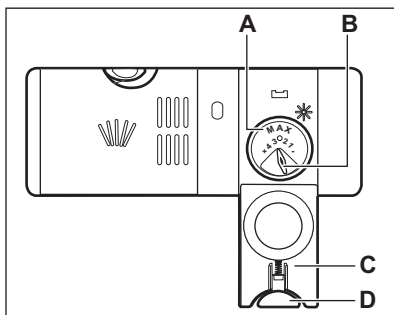
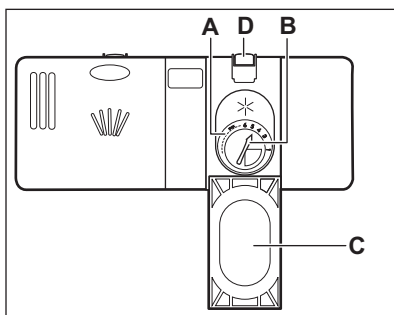
**ОПРЕЗ**

Користите искључиво средство за испирање специјално дизајнирано за машине за прање посуђа.

1. Притисните дугме за отпуштање (D) да бисте отворили поклопац (C).
2. Сипајте средство за испирање у дозатор (A) док течност не достигне ниво пуњења „max“.
3. Помоћу упијајуће крпе уклоните средство за испирање које сте просули како би се спречило стварање превелике количине пене.
4. Затворите поклопац. Проверите да ли је дугме за отпуштање заковано у месту.



Можете да укључите прекидач за бирање количине која ће се ослобађати (B) између позиције 1 (најмања количина) и позиције 4 или 6 (највећа количина).

9. СВАКОДНЕВНА УПОТРЕБА

1. Одвртите славину за воду.

2. Притисните дугме за укључивање/искључивање да бисте укључили уређај.

Уверите се да се уређај налази у режиму избора програма.

- Уколико је индикатор за со укључен, напуните посуду за со.
 - Уколико је индикатор средства за испирање укључен, напуните дозатор за средство за испирање.
3. Напуните корпе.
 4. Додајте детерџент.
 5. Одаберите и покрените одговарајући програм прања, у зависности од врсте унешеног посуђа и степена запрљаности.

9.1 Коришћење детерџента

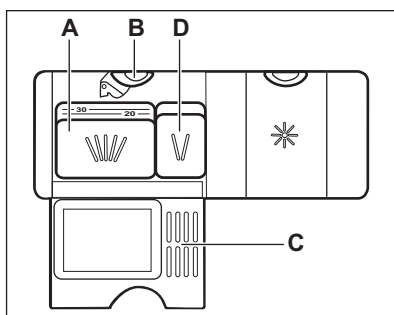
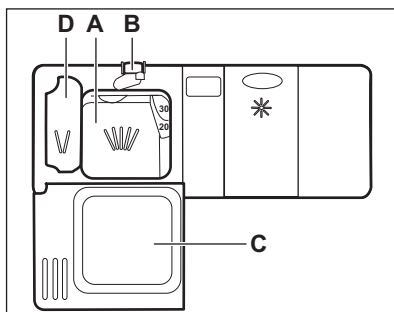

1. Притисните дугме за отпуштање (B) да бисте отворили поклопац (C).
2. Ставите детерџент, у праху или таблети, у преграду (A).
3. Уколико програм има фазу претпрања, ставите мало детерџента у преграду (D).

4. Затворите поклопац. Проверите да ли је дугме за отпуштање закочено у месту.

9.2 Подешавање и покретање програма

Функција Auto Off

Ова функција смањује потрошњу енергије аутоматски искључивањем уређаја када је ван употребе.

Функција почиње са радом:

- Пет минута после завршетка програма.
- Након пет минута ако програм није започео рад.

Покретање програма

1. Притисните дугме за укључено/искључено да бисте укључили уређај. Проверите да ли се уређај налази у режиму избора програма.
2. Затворите врата уређаја.
3. Изнова притискајте дугме **Program** док се индикатор програма који желите да изаберете не упали.
 - Ако желите да изаберете програм MyFavourite (омиљено), притисните и држите **Program** док се MyFavourite подешавања не укључе.

На дисплеју се приказује трајање програма.

4. Подесите опције које се могу применити.
5. Притисните **Start** да бисте покренули програм.
 - Индикатор фазе прања се укључује.
 - Трајање програма почиње да опада у интервалима од једног минута.

Покретање програма са одложеним стартом

1. Подесите програм.
2. Притискајте дугме **Delay** док се на дисплеју не прикаже време

одлагања старта које желите да подесите (од 1 до 24 сата).

Индикатор изабраног програма трепери.

3. Притисните **Start**.

4. Затворите врата уређаја да би одбројавање отпочело.

Када се заврши одбројавање, покреће се програм и индикатор фазе прања се укључује.

Отварање врата док уређај ради

Ако отворите врата док је неки програм прања у току, уређај престаје да ради. Ово може утицати на потрошњу енергије и на трајање програма. Када затворите врата, уређај наставља са радом од тренутка када је прекинут.



Ако су врата отворена дуже од 30 секунди током фазе сушења, програм који је у току ће се угасити. Ово се не дешава ако се врата отворе помоћу функције AirDry.



Не покушавајте да затворите врата уређаја у року од 2 минута након што их AirDry аутоматски отвори, јер ово може да доведе до оштећења уређаја. Ако су, након тога, врата затворена још 3 минута, текући програм се завршава.

Отказивање одложеног старта док је одбројавање у току

Када откажете одложени старт онда морате поново да подесите програм и опције.

Притисните и држите истовремено **Program** и **Option** док је уређај у режиму за избор програма.

Отказивање програма

Истовремено притисните и задржите **Program** и **Option** док је уређај у режиму за избор програма. Пре него што покренете нови програм, проверите да ли има детерџента у дозатору детерџента.

Крај програма

Када се програм заврши, на екрану се приказује 0:00. Индикатори фазе се искључују.

Сва дугмад су неактивна, осим дугмета за укључивање/искључивање.

1. Притисните дугме за укључивање/искључивање или сачекајте да функција Auto Off (аутоматско искључивање) аутоматски деактивира уређај. Ако отворите врата пре активације функције Auto Off, уређај се аутоматски искључује.
2. Затворите славину за воду.

10. КОРИСНИ САВЕТИ

10.1 Опште

Следећи савети ће обезбедити оптималне резултате чишћења и сушења у свакодневной употреби и, такође, помоћи у заштити животне средине.

- Уклоните веће остатке хране са судова и баците у канту за смеће.
- Немојте претходно испирати судове ручно. По потреби, користите

програм претпрања (ако постоји) или изаберите програм са фазом претпрања.

- Увек користите цео простор корпи.
- Када пуните уређај, уверите се да вода ослобођена из крака са млазницама може потпуно да дохвати и опере посуђе. Водите рачуна да се посуђе не додирује или прекрива међусобно.

- Можете користити детерџент за машину за прање посуђа, средство за испирање и со одвојено или можете користити мулти таблете (нпр. „3 у 1“, „4 у 1“, „Све у једном“). Пратите упутства написана на паковању.
- Изаберите програм према типу уноса и степену задрљаности. Са ЕСО (еко) програмом се постиже најефикаснија потрошња воде и електричне енергије приликом прања посуђа и прибора за јело који су умерено задрљани.

10.2 Коришћење соли, средства за испирање и детерџента

- Користите искључиво со, средство за испирање и детерџент за машину за прање посуђа. Остали производи могу оштетити уређај.
- У крајевима са тврдом и изузетно тврдом водом препоручујемо коришћење обичног детерџента без додатака (прашак, гел и таблете без додатних агенаса), средства за испирање и соли за оптималне резултате чишћења и сушења.
- Барем једном месечно пустите уређај да ради уз употребу средства за чишћење уређаја које је нарочито подесно за ову намену.
- Детерџент у виду таблета се не раствара потпуно код програма који кратко трају. Да на кухињском посуђу не буде заосталог детерџента, препоручујемо коришћење таблета које се користе код програма који дуго трају.
- Не употребљавајте више од прописане количине детерџента. Погледајте упутства на паковању детерџента.

10.3 Шта чинити ако желите да прекинете да користите мулти таблете

Пре него што почнете одвојено да користите детерџент, со и средство за испирање урадите следеће:

1. Подесите највећи ниво омекшивача воде.
2. Проверите да ли су посуде за со и средство за испирање пуне.
3. Покрените најкраћи програм који има фазу испирања. Немојте додавати детерџент и немојте препунити корпе.
4. По завршетку програма, подесите омекшивач воде према тврдоћи воде у вашем крају.
5. Подесите количину средства за испирање.
6. Активирајте обавештење да је потрошено средство за испирање.

10.4 Пуњење корпи

- Уређај користите искључиво за прање посуђа које се може прати у машини за прање посуђа.
- У уређај немојте стављати посуђе од дрвета, рогова, алуминијума, калаја и бакра.
- Не стављајте у уређај предмете који могу да апсорбују воду (сунђере, кухињске крпе).
- Уклоните веће остатке хране са судова и баците у канту за смеће.
- Размекшајте остатке загореле хране на посуђу.
- Посуђе, као што су шоље, чаше и тигањи, поставите са отвором окренутим надолу.
- Водите рачуна да се чаше не додирују.
- Прибор за јело и мале предмете ставите у корпу за прибор за јело.
- Лагано посуђе ставите у горњу корпу. Водите рачуна да посуђе не може да се помера.
- Проверите да ли кракови са млазницама могу слободно да се окрећу пре покретања програма.

10.5 Пре покретања програма

Проверите следеће:

- Филтери су чисти и правилно су монтирани.
- Поклопац посуде за со је добро затворен.
- Млазнице нису запушене.
- Сипана је со за машину за прање посуђа и средство за испирање

(осим ако не користите више таблета).

- Посуђе у корпама је исправно постављено.
- Програм одговара типу уноса и степену задрљаности.
- Користи се одговарајућа количина детерџента.

10.6 Пражњење корпи

1. Оставите да се стоно посуђе охлади пре него што га извадите

из уређаја. Врући судови могу лако да се оштете.

2. Прво извадите посуђе из доње корпе, а затим из горње.

- i** На крају програма вода може и даље остати са стране и на вратима уређаја.

11. НЕГА И ЧИШЋЕЊЕ



УПОЗОРЕЊЕ!

Пре одржавања уређаја, искључите га и извучите утикач из зидне утичнице.



Прљави филтери и зачепљени краци са млазницама утичу лоше на резултате прања. Редовно их проверавајте и, уколико је потребно, очистите их.

11.1 Чишћење филтера

Систем филтера је сачињен из три дела.

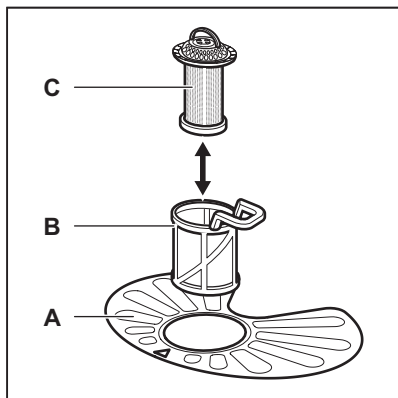

1. Окрените филтер (B) супротно од смера кретања казаљке на сату и извадите га.

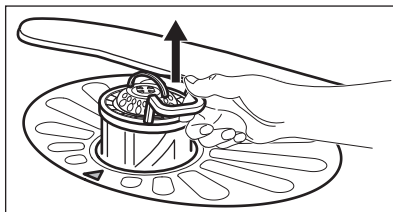
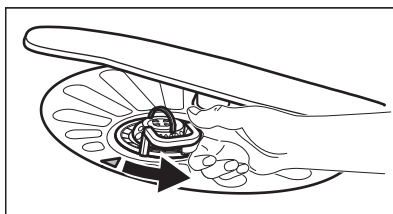

2. Извадите филтер (C) из филтера (B).
3. Извадите раван филтер (A).

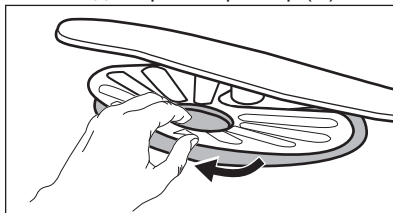

4. Оперите филтере.

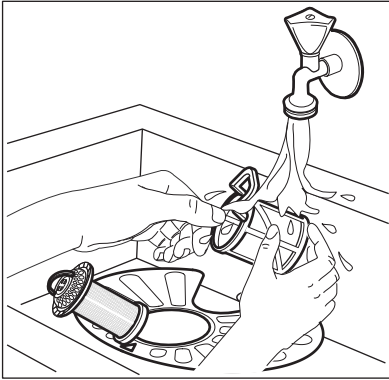

5. Уверите се да нема остатака хране или прљавштине унутар или око ивица корита мотора.
6. Вратите на место раван филтер (А). Уверите се да је исправно постављен унутар две вођице.

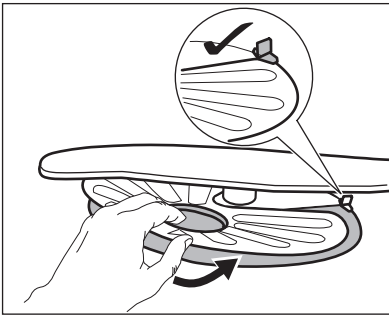

7. Монтирајте филтере (В) и (С).
8. Вратите филтер (В) у раван филтер (А). Окрените га у смеру кретања казаљке на сату док не кликне.

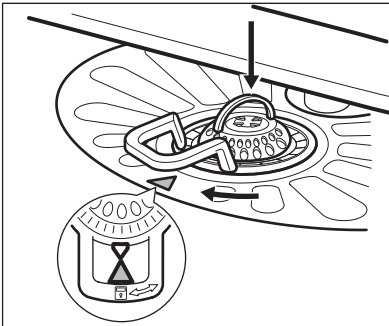

ОПРЕЗ

Неправилан положај филтера може да доведе до лоших резултата прања, као и да оштети уређај.

11.2 Чишћење крака са млазницама

Не уклањајте краке са млазницама. Уколико се отвори на крацима са млазницама запуше, уклоните остатке прљавштине помоћу танког шиљатог предмета.

11.3 Спољашње чишћење

- Уређај чистите влажном, меком крпом.
- У ту сврху користите искључиво неутралне детерџенте.
- Немојте да користите абразивне производе, абразивне сунђере или раствараче.

11.4 Унутарње чишћење

- Пажљиво чистите уређај, укључујући и гумени заптивач врата, меком влажном крпом.
- Уколико редовно користите програме који кратко трају, унутар уређаја може доћи до накупљања масноће и каменца. Да бисте то спречили, препоручујемо вам да барем 2 пута месечно користите програм који дуго траје.
- Да бисте одржали уређај у најбољој радној форми, препоручујемо вам да једном месечно употребите одређено средство за чишћење машина за прање судова. Пажљиво пратите упутства која се налазе на паковању производа.

12. РЕШАВАЊЕ ПРОБЛЕМА

Ако уређај не почиње са радом или се зауставља у току рада, прво проверите да ли сами можете да решите проблем уз помоћ информација у табели или позовите Овлашћени сервисни центар,



УПОЗОРЕЊЕ!

Неисправно обављене поправке могу да изазову озбиљне ризике по безбедност корисника. Све поправке мора да обави искључиво квалификовано особље.

Код неких проблема, на екрану се приказује шифра аларма.

Већина проблема који могу да се јаве се може решити без потребе за контактирањем овлашћеног сервисног центра.

Проблем и шифра аларма	Могући узрок и решење
Не можете да укључите уређај.	<ul style="list-style-type: none"> Проверите да ли је мрежни утикач прикључен у мрежну утичницу. Проверите да ли у кутији са осигурачима има оштећених осигурача.
Програм се не покреће.	<ul style="list-style-type: none"> Проверите да ли су врата на уређају затворена. Притисните Start. Ако је подешен одложени старт, откажите подешавање или сачекајте да се заврши одбројавање. Уређај је започео поступак поновног испирања са омекшивачем воде. Трајање поступка је око пет минута.
Уређај се не пуни водом. На дисплеју је приказано 10 или 11 .	<ul style="list-style-type: none"> Уверите се да је славина за воду отворена. Проверите да притисак воде није исувише низак. Ове информације потражите у локалној надлежној служби водовода. Проверите да славина за воду није запушена. Проверите да филтер на цреву за довод воде није запушен. Проверите да доводно црево није увијено или савијено.
Уређај не одводи воду. На дисплеју се појављује 20 .	<ul style="list-style-type: none"> Проверите да сливник испод лавабоа није запушен. Проверите да филтер на цреву за одвод воде није запушен. Проверите да систем унутрашњег филтера није запушен. Проверите да ли се одводно црево негде увило или савило.

Проблем и шифра аларма	Могући узрок и решење
Уређај за заштиту од поплаве је активираан. На дисплеју се појављује 30 .	<ul style="list-style-type: none"> Затворите славину за воду и обратите се Овлашћеном сервисном центру.
Уређај се зауставља и покреће више пута у току рада.	<ul style="list-style-type: none"> То је нормално. То обезбеђује оптималне резултате чишћења и уштеду енергије.
Време трајања програма је сувише дуго.	<ul style="list-style-type: none"> Изаберите опцију TimeManager за краће трајање програма. Ако је подешен одложени старт, откажите одлагање или сачекајте да се заврши одбројавање.
Преостало време на екрану се повећава и прескаче скоро до краја времена програма.	<ul style="list-style-type: none"> То није квар. Уређај ради правилно.
Опције програма морају да се подесе поново сваки пут.	<ul style="list-style-type: none"> Да бисте сачували своја омиљена подешавања користите опцију MyFavourite.
Мало цури из врата уређаја.	<ul style="list-style-type: none"> Уређај није нивелисан. Олабавите или затегните подесиве ножице (уколико је то могуће). Врата уређаја нису центрирана на бубњу. Подесите задње ножице (уколико је то могуће).
Врата уређаја се тешко затварају.	<ul style="list-style-type: none"> Уређај није нивелисан. Олабавите или затегните подесиве ножице (уколико је то могуће). Делови посуђа вире из корпи.
Из уређаја се чују звукови звецкања/лупања.	<ul style="list-style-type: none"> Посуђе у корпама није правилно распоређено. Погледајте брошуру о пуњењу корпе. Проверите да ли краци са млазницама несметано ротирају.
Уређај активира прекидач електричног кола.	<ul style="list-style-type: none"> Ампеража је недовољна за истовремено снабдевање струјом свих апарата у употреби. Проверите амперажу утичнице и капацитет бројила или искључите један од уређаја који се користи. Унутрашњи електрични квар уређаја. Контакттирајте овлашћени сервисни центар.



Погледајте одељке „**Пре прве употребе**“, „**Свакодневна употреба**“ или „**Напомене и савети**“ за друге могуће узроке.

Уколико се проблем поново јави, контактирајте овлашћени сервисни центар.

За проблеме који нису наведени у табели обратите се овлашћеном сервисном центру.

Након што прегледате уређај, искључите га и поново га укључите.

12.1 Резултати прања и сушења нису задовољавајући

Проблем	Могући узрок и решење
Лоши резултати прања.	<ul style="list-style-type: none"> • Погледајте одељак „Свакодневна употреба“, „Напомене и савети“ и брошуру о пуњењу корпе. • Користите интензивније програме прања. • Очистите кракове са млазницама и филтер. Погледајте одељак „Одржавање и чишћење“.
Лоши резултати сушења.	<ul style="list-style-type: none"> • Стоно посуђе је остављено сувише дуго у затвореном уређају. • Нема средства за испирање или је његова доза недовољна. Подесите дозатор средства за испирање на виши ниво. • Пластични предмети морају да се осуше крпом. • За најбољи учинак сушења активирајте опцију XtraDry и подесите AirDry. • Препоручујемо да увек користите средство за испирање, чак и у комбинацији са мулти таблетама.
На стаклу и посуђу постоје беличасти трагови или плавкасти слојеви.	<ul style="list-style-type: none"> • Ослобођена је превелика количина средства за испирање. Подесите нижи ниво средства за испирање. • Има превише детерџента.
Постоје флеке и осушене капи воде на чашама и посуђу.	<ul style="list-style-type: none"> • Ослобођена количина средства за испирање није довољна. Подесите виши ниво средства за испирање. • Узрок томе може да буде квалитет средства за испирање.
Посуђе је мокро.	<ul style="list-style-type: none"> • За најбољи учинак сушења активирајте опцију XtraDry и подесите AirDry. • Програм нема фазу сушења или има фазу сушења са ниском температуром. • Дозатор за средство за испирање је празан. • Узрок томе може да буде квалитет средства за испирање. • Узрок томе може да буде квалитет мулти таблета. Испробајте неку другу марку или активирајте дозатор за средство за испирање и користите средство за испирање заједно са мулти таблетама.
Унутрашњост уређаја је мокра.	<ul style="list-style-type: none"> • Ово није квар уређаја. Узрок томе је влажност у ваздуху која се кондензује на зидовима.
Необична пена током прања.	<ul style="list-style-type: none"> • Користите искључиво детерџент за машину за прање судова. • Постоји цурење у дозатору за средство за испирање. Контактирајте овлашћени сервисни центар.

Проблем	Могући узрок и решење
Трагови рђе на прибору за јело.	<ul style="list-style-type: none"> • Превише је соли у води која се користи за прање. Погледајте одељак „Омекшивач воде“. • Сребрни прибор за јело и онај од нерђајућег челика су стављени заједно. Избегавајте да предмете од сребра и нерђајућег челика стављате једне поред других.
На крају програма у дозатору има преосталог детерџента.	<ul style="list-style-type: none"> • Таблета детерџента се заглавила у дозатору и зато је вода није потпуно испрала. • Вода не може да испере детерџент из дозатора. Проверите да ли је крак са млазницама блокиран или зачепљен. • Проверите да ли предмети у корпи не ометају отварање поклопца дозатора детерџента.
Непријатни мириси унутар уређаја.	<ul style="list-style-type: none"> • Погледајте одељак „Унутрашње чишћење“.
Насlage каменца на посуђу, на бубњу машине и на унутрашњој страни врата.	<ul style="list-style-type: none"> • Ниво соли је низак, проверите индикатор за допуњавање. • Поклопац посуде за со је лабав. • Вода из водовода је тврда. Погледајте одељак „Омекшивач воде“. • Чак и ако користите мулти таблете, користите со и подесите регенерацију омекшивача воде. Погледајте одељак „Омекшивач воде“. • Ако се насlage каменца и даље задрже, очистите уређај средствима на чишћење која су посебно погодна за ову намену. • Покушајте да користите други детерџент. • Обратите се произвођачу детерџента.
Посуђе без сјаја, променење боје или окрњено.	<ul style="list-style-type: none"> • Водите рачуна да у уређају перете само посуђе које је безбедно за машинско прање. • Пажљиво напуните и испразните корпу. Погледајте брошуру о пуњењу корпе. • Осетљиво посуђе ставите у горњу корпу.

i Погледајте одељак „**Пре прве употребе**“, „**Свакодневна употреба**“ или „**Напомене и савети**“ за друге могуће узроке.

13. ТЕХНИЧКЕ ИНФОРМАЦИЈЕ

Димензије	Тежина / висина / дубина (мм)	596 / 818 - 898 / 575
Прикључивање струје ¹⁾	Напон (V)	200 - 240
	Фреквенција (Hz)	50 / 60

Притисак довода воде	Мин./макс. полуга (МПа)	0.5 (0.05) / 8 (0.8)
Довод воде	Хладна вода или топла вода ²⁾	највише 60 °С
Капацитет	Подшавања места	13
Потрошња електричне енергије	Режим „Оставити укључено“ (W)	5.0
Потрошња електричне енергије	Режим „Искључено“ (W)	0.50

1) Погледајте плочицу са техничким карактеристикама за остале вредности.

2) Уколико топла вода долази из алтернативног извора енергије, (нпр. соларни панели, извори који енергију производе помоћу ветра), користите топлу воду да бисте смањили потрошњу електричне енергије.

14. ЕКОЛОШКА ПИТАЊА

Рециклирајте материјале са симболом . Паковање одложите у одговарајуће контејнере ради рециклирања. Помозите у заштити животне средине и људског здравља као и у рециклирању отпадног материјала од електронских и

електричних уређаја. Уређаје обележене симболом  немојте бацати заједно са смећем. Производ вратите у локални центар за рециклирање или се обратите општинској канцеларији.

OBSAH

1. BEZPEČNOSTNÉ INFORMÁCIE.....	26
2. BEZPEČNOSTNÉ POKYNY.....	27
3. POPIS SPOTREBIČA.....	29
4. OVLÁDACÍ PANEL.....	30
5. PROGRAMY.....	31
6. NASTAVENIA.....	32
7. VOLITELNÉ FUNKCIE.....	35
8. PRED PRVÝM POUŽITÍM.....	36
9. KAŽDODENNÉ POUŽÍVANIE.....	37
10. TIPY A RADY.....	39
11. OŠETROVANIE A ČISTENIE.....	40
12. RIEŠENIE PROBLÉMOV.....	42
13. TECHNICKÉ INFORMÁCIE.....	45

MYSLÍME NA VÁS

Ďakujeme, že ste si kúpili spotrebič značky Electrolux. Vybrali ste si výrobok, ktorý v sebe skrýva desaťročia odborných skúseností a inovácií. Je dômyselný a štýlový a pri jeho navrhovaní sme mysleli predovšetkým na vás. Pri každom použití si tak môžete byť istí, že dosiahnete vynikajúce výsledky.

Vitajte vo svete Electrolux.

Navštívte našu internetovú stránku, kde nájdete:



Tipy na používanie, brožúry, pokyny na riešenie problémov a informácie o údržbe:

www.electrolux.com/webselfservice



Zaregistrujte si výrobok a využívajte ešte lepšie služby:

www.registerelectrolux.com



Môžete si kúpiť príslušenstvo, spotrebný materiál a originálne náhradné diely pre váš spotrebič:

www.electrolux.com/shop

STAROSTLIVOSŤ A SLUŽBY ZÁKAZNÍKOM

Odporúčame, aby ste používali originálne náhradné diely.

Keď budete kontaktovať autorizované servisné stredisko, nezabudnite si pripraviť nasledujúce údaje: Model, číslo výrobku, sériové číslo.

Tieto informácie nájdete na typovom štítku.

 Varovanie/upozornenie – Bezpečnostné pokyny

 Všeobecné informácie a tipy

 Ochrana životného prostredia

Vyhradzujeme si právo na zmeny bez predchádzajúceho upozornenia.

1. ⚠ BEZPEČNOSTNÉ INFORMÁCIE

Pred inštaláciou a používaním spotrebiča si pozorne prečítajte priložený návod na používanie. Výrobca nezodpovedá za telesnú ujmu ani za škody spôsobené nesprávnou montážou alebo používaním. Tieto pokyny uskladnite na bezpečnom a prístupnom mieste, aby ste do nich mohli v budúcnosti nahliadnuť.

1.1 Bezpečnosť detí a zraniteľných osôb

- Tento spotrebič smú používať deti staršie ako 8 rokov a osoby so zníženou fyzickou, zmyslovou alebo psychickou spôsobilosťou alebo nedostatkom skúseností a znalostí, iba ak sú pod dozorom zodpovednej osoby alebo ak boli zodpovednou osobou poučené o bezpečnom používaní spotrebiča a rozumejú prípadným rizikám.
- Nedovoľte, aby sa deti hrali so spotrebičom.
- Pracie prostriedky uschovajte mimo dosahu detí.
- Keď sú dvierka otvorené, nedovoľte deťom a domácim zvieratám, aby sa k nim priblížili.
- Deti nesmú spotrebič bez dozoru čistiť ani vykonávať žiadnu údržbu na spotrebiči.

1.2 Všeobecné bezpečnostné pokyny

- Tento spotrebič je určený na používanie v domácnosti a podobnom prostredí, ako sú napr.:
 - vidiecke domy, kuchynky pre zamestnancov v obchodoch, kanceláriách a iných pracovných prostrediach,
 - pre klientov v hoteloch, motelloch, penziónoch a iných ubytovacích zariadeniach.
- Nemeňte technické charakteristiky tohto spotrebiča.
- Prevádzkový tlak vody (minimálny a maximálny) musí byť medzi 0.5 (0.05) / 8 (0.8) bar (MPa)
- Dodržiavajte maximálne množstvo 13 súprav riadu.
- Ak je poškodený elektrický napájací kábel, musíte ho dať vymeniť u výrobcu, v autorizovanom servisnom

stredisku alebo u kvalifikovanej osoby, aby sa predišlo nebezpečenstvu.

- Príbor vložte do košíka na príbor s ostrými koncami smerom nadol alebo ho vložte do zásuvky na príbor vo vodorovnej polohe s ostrými hranami smerom nadol.
- Spotrebič nenechávajte s otvorenými dverami bez dozoru, aby ste predišli náhornej šliapnutiu na spotrebič.
- Pred vykonávaním údržby spotrebič vypnite a vytiahnite jeho zástrčku zo sieťovej zásuvky.
- Na čistenie spotrebiča nepoužívajte prúd vody pod tlakom a/alebo paru.
- Ak má spotrebič na základni vetracie otvory, nesmú byť zakryté napr. kobercom.
- Spotrebič treba zapojiť do vodovodnej siete pomocou novej dodanej súpravy hadíc. Staré súpravy hadíc sa nesmú opätovne použiť.

2. BEZPEČNOSTNÉ POKYNY

2.1 Inštalácia



VAROVANIE!

Tento spotrebič smie nainštalovať iba kvalifikovaná osoba.

- Odstráňte všetky obaly.
- Neinštalujte ani nepoužívajte poškodený spotrebič.
- Spotrebič neinštalujte ani nepoužívajte na mieste, kde teplota môže klesnúť pod 0 °C.
- Dodržiavajte pokyny pre inštaláciu dodané so spotrebičom.
- Vždy dávajte pozor, ak presúvate spotrebič, pretože je ťažký. Vždy používajte ochranné rukavice a uzavretú obuv.
- Uistite sa, že konštrukcie, pod ktorými a vedľa ktorých je spotrebič nainštalovaný, sú bezpečné.

2.2 Zapojenie do elektrickej siete



VAROVANIE!

Hrozí nebezpečenstvo požiaru a zásahu elektrickým prúdom.

- Spotrebič musí byť uzemnený.
- Uistite sa, že parametre na typovom štítku sú kompatibilné s elektrickým napätím zdroja napájania.
- Vždy používajte správne inštalovanú uzemnenú zásuvku.
- Nepoužívajte viaczásuvkové adaptéry a predlžovacie káble.
- Uistite sa, že zástrčka a prívodný elektrický kábel nie sú poškodené. Ak prívodný elektrický kábel spotrebiča treba vymeniť, túto operáciu smie urobiť iba pracovník autorizovaného servisného strediska.
- Sieťovú zástrčku pripojte do sieťovej zásuvky až po dokončení inštalácie. Po inštalácii sa uistite, že máte prístup k sieťovej zástrčke.

- Spotrebič neodpájajte potiahnutím za sieťové káble. Vždy ťahajte za zástrčku.
- Tento spotrebič spĺňa smernice EHS.
- Iba pre Spojené kráľovstvo a Írsko. Tento spotrebič je vybavený 13 A sieťovou zástrčkou. Ak je potrebné vymeniť poistku sieťovej zástrčky, použite iba 13 A ASTA (BS 1362) poistku.

2.3 Pripojenie na vodovodné potrubie

- Vodné hadice nesmiete poškodiť.
- Pred pripojením k novým potrubiam alebo potrubiam, ktoré boli opravené alebo vybavené novými zariadeniami (vodomery atď.), nechajte vodu stiecť, kým nebude čistá a číra.
- Uistite sa, že počas alebo po prvom použití spotrebiča neuniká viditeľne voda.
- Prívodná hadica na vodu má bezpečnostný ventil a puzdro s vnútorným elektrickým káblom.

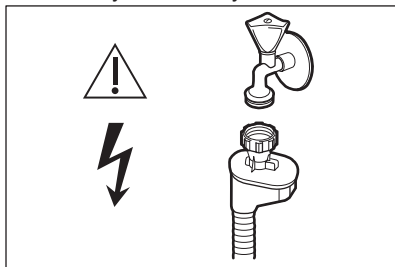

VAROVANIE!

Nebezpečné napätie.

- Ak je prívodná hadica poškodená, okamžite zatvorte vodovodný kohútik

a vytahnite zástrčku zo zásuvky elektrickej siete. Kontaktujte autorizované servisné stredisko, aby vymenili prírodnú hadicu.

2.4 Použitie

- Na otvorené dvierka si nesadajte ani na ne nestúpajte.
- Umývacie prostriedky do umývačky sú nebezpečné. Dodržiavajte bezpečnostné pokyny na obale umývacieho/pracieho prostriedku.
- Nepite vodu zo spotrebiča a nehrajte sa s ňou.
- Nevyberajte riad zo spotrebiča, kým sa neskončí program. Na riade môžu zostať zvyšky umývacieho prostriedku.
- Ak otvoríte dvierka, keď je spustený program, zo spotrebiča môže uniknúť horúca para.
- Horľavé produkty alebo predmety, ktoré obsahujú horľavé látky, nevkladajte do spotrebiča, do jeho blízkosti ani naň.

2.5 Likvidácia



VAROVANIE!

Nebezpečenstvo poranenia alebo udusenía.

- Spotrebič odpojte od elektrickej siete.
- Odrežte elektrický kábel a zlikvidujte ho.
- Odstráňte západku dvierok, aby ste zabránili uviaznutiu detí a domácich zvierat v spotrebiči.

3. POPIS SPOTREBIČA

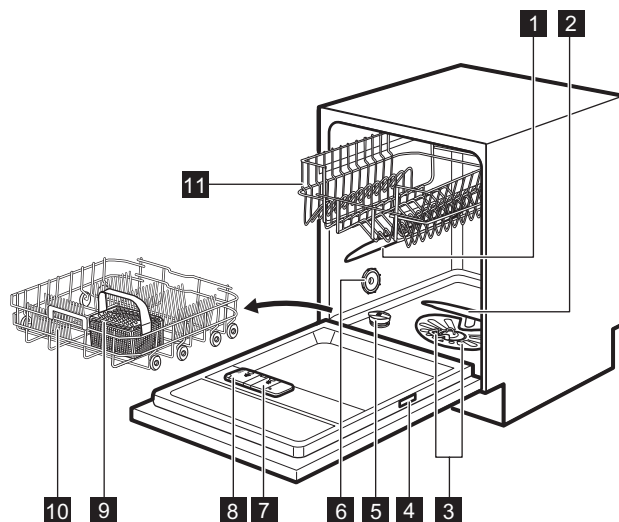

1 Horné sprchovacie rameno

2 Dolné sprchovacie rameno

3 Filtre

4 Typový štítok

5 Zásobník na soľ

6 Vetrací otvor

7 Dávkovač leštidla

8 Dávkovač umývacieho prostriedku

9 Košík na príbor

10 Dolný kôš

11 Horný kôš

4. OVLÁDACÍ PANEĽ

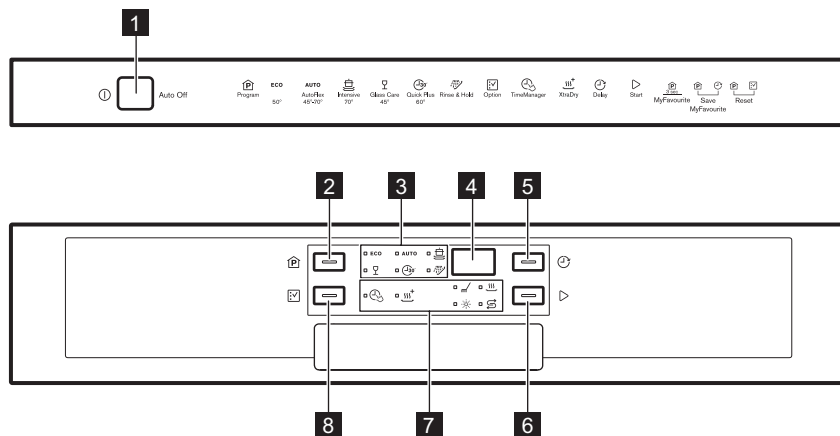





- | | |
|----------------------------------|---------------------------------|
| 1 Tlačidlo Zap/Vyp | 6 Tlačidlo Start |
| 2 Tlačidlo Program | 7 Ukazovatele |
| 3 Ukazovatele programov | 8 Tlačidlo Option |
| 4 Displej | |
| 5 Tlačidlo Delay | |

4.1 Ukazovatele

Ukazovateľ	Popis
	Fáza umývania. Rozsvieti sa počas fázy umývania.
	Fáza sušenia. Svetí sa počas fázy sušenia.
	Ukazovateľ TimeManager.
	Ukazovateľ XtraDry.
	Ukazovateľ stavu leštidla. Počas programu nikdy nesvieti.
	Ukazovateľ stavu soli. Počas programu nikdy nesvieti.

5. PROGRAMY

Program	Stupeň znečistenia Druh náplne	Fázy programu	Voliteľné funkcie
ECO 1)	<ul style="list-style-type: none"> • Bežné znečistenie • Porcelán a jedálenský príbor 	<ul style="list-style-type: none"> • Predumytie • Umývanie 50 °C • Oplachovanie • Sušenie 	<ul style="list-style-type: none"> • TimeManager • XtraDry
AUTO 2)	<ul style="list-style-type: none"> • Všetko • Porcelán, jedálenský príbor, hrnce a panvice 	<ul style="list-style-type: none"> • Predumytie • Umývanie od 45 °C do 70 °C • Oplachovanie • Sušenie 	<ul style="list-style-type: none"> • XtraDry
	<ul style="list-style-type: none"> • Silné znečistenie • Porcelán, jedálenský príbor, hrnce a panvice 	<ul style="list-style-type: none"> • Predumytie • Umývanie 70 °C • Oplachovanie • Sušenie 	<ul style="list-style-type: none"> • TimeManager • XtraDry
	<ul style="list-style-type: none"> • Čerstvé znečistenie • Porcelán a jedálenský príbor 	<ul style="list-style-type: none"> • Umývanie 60 °C alebo 65 °C • Oplachovanie 	<ul style="list-style-type: none"> • XtraDry
	<ul style="list-style-type: none"> • Bežné alebo mierne znečistenie • Jemný porcelán a sklo 	<ul style="list-style-type: none"> • Umývanie 45 °C • Oplachovanie • Sušenie 	<ul style="list-style-type: none"> • XtraDry
	<ul style="list-style-type: none"> • Všetko 	<ul style="list-style-type: none"> • Predumytie 	

1) S týmto programom dosiahnete najúčinnnejšie využitie vody a energie pri bežne znečistenom porceláne a príbore. (Toto je štandardný testovací program pre skúšobne.)





2) Spotrebič rozoznáva stupeň znečistenia a množstvo položiek v košoch. Automaticky upravuje teplotu a množstvo vody, spotrebu energie a trvanie programu.

3) S týmto programom môžete umývať čerstvo znečistený riad. Za krátky čas dosiahnete dobré výsledky umývania.

4) S týmto programom môžete rýchlo opláchnuť riad, aby ste predišli príschnutiu zvyškov jedál k riadu a tvorbe pachov v spotrebiči. S týmto programom nepoužívajte umývací prostriedok.

5.1 Spotreba

Program 1)	Voda (l)	Energia (kWh)	Trvanie (min)
ECO	9.9	0.820	237
AUTO	7 - 12	0.7 - 1.5	45 - 160

Program 1)	Voda (l)	Energia (kWh)	Trvanie (min)
	13 - 15	1.4 - 1.6	140 - 160
	9	0.8	30
	13 - 14	0.9 - 1.1	70 - 85
	4	0.1	14

1) Hodnoty spotreby ovplyvňujú nasledujúce faktory: tlak a teplota vody, kolísanie napätia v elektrickej sieti, voliteľné funkcie a množstvo riadu.

5.2 Informácie pre skúšobne

Ak potrebujete informácie ohľadne testovania, pošlite e-mail na adresu:

info.test@dishwasher-production.com

Uvedte číslo výrobku (PNC) uvedené na typovom štítku.

6. NASTAVENIA

6.1 Režim výberu programu a používateľský režim

Keď je spotrebič v režime výberu programu, môžete nastaviť program a vojsť do používateľského režimu.

Nastavenia dostupné v používateľskom režime:

- Úroveň zmäkčovača vody podľa tvrdosti vody.
- Zapnutie alebo vypnutie ukazovateľa doplnenia leštidla.
- Zapnutie alebo vypnutie funkcie AirDry.

Keďže si spotrebič zapamätá uložené nastavenia, nie je potrebné ho konfigurovať pred každým cyklom.

Nastavenie režimu výberu programu

Spotrebič je v režime výberu programu, keď svieti ukazovateľ programu **ECO** a na displeji je zobrazené trvanie programu.

Po zapnutí je spotrebič štandardne v režime výberu programu. Ak nie je, nastavte režim výberu programu nasledovným spôsobom:

Naraz stlačte a podržte **Program a Option**, až kým spotrebič nebude v režime výberu programu.

6.2 Zmäkčovač vody

Zmäkčovač vody odstraňuje z pritekajúcej vody minerály, ktoré by mohli mať negatívny vplyv na účinnosť umývania a na spotrebič.

Čím vyšší je obsah týchto minerálov, tým tvrdšia je voda. Tvrdosť vody sa meria v príslušných stupniciach.

Zmäkčovač vody treba nastaviť podľa tvrdosti vody vo vašom regióne. Informáciu o tvrdosti vody vo vašej lokalite vám poskytne miestna vodárenská spoločnosť. Je dôležité nastaviť správnu úroveň zmäkčovača vody, aby ste dosiahli dobré výsledky umývania.

Tvrdosť vody

Nemecké stupne (°dH)	Francúzske stupne (°fH)	mmol/l	Clarkove stupne	Úroveň zmäkčovača vody
47 - 50	84 - 90	8.4 - 9.0	58 - 63	10
43 - 46	76 - 83	7.6 - 8.3	53 - 57	9
37 - 42	65 - 75	6.5 - 7.5	46 - 52	8
29 - 36	51 - 64	5.1 - 6.4	36 - 45	7
23 - 28	40 - 50	4.0 - 5.0	28 - 35	6
19 - 22	33 - 39	3.3 - 3.9	23 - 27	5 1)
15 - 18	26 - 32	2.6 - 3.2	18 - 22	4
11 - 14	19 - 25	1.9 - 2.5	13 - 17	3
4 - 10	7 - 18	0.7 - 1.8	5 - 12	2
<4	<7	<0.7	< 5	1 2)

1) Nastavenie z výroby.

2) Pri tejto úrovni nepoužívajte soľ.



Či už použijete štandardný umývací prostriedok alebo kombinované umývacie tablety (so soľou alebo bez nej), nastavte správnu úroveň tvrdosti vody, aby zostal ukazovateľ doplnenia soli aktívny.



Kombinované umývacie tablety s obsahom soli nie sú dostatočne účinné na zmäkčenie tvrdej vody.

Nastavenie úrovne zmäkčovača vody

Spotrebič musí byť v režime výberu programu.

1. Ak chcete vstúpiť do používateľského režimu, súčasne stlačte a podržte tlačidlá **Delay** a **Start**, až kým ukazovateľ **ECO**, **AUTO** a  nezačnú blikať a displej nebude prázdny.
2. Stlačte **Program**.
 - Ukazovateľ **AUTO** a  zhasnú.
 - Ukazovateľ **ECO** naďalej bliká.

- Na displeji sa zobrazí aktuálne nastavenie: napr. **5 L** = úroveň 5.
3. Opakovaným stláčaním tlačidla **Program** môžete zmeniť nastavenie.
 4. Stlačením tlačidla **Zap/Vyp** potvrdíte nastavenie.

6.3 Ukazovateľ doplnenia leštidla

Leštidlo pomáha osušiť riad bez škvŕn a usadenín.





Leštidlo sa automaticky uvoľňuje pri fáze horúceho oplachovania.

Keď je zásobník na leštidlo prázdny, rozsvieti sa ukazovateľ leštidla, aby vás upozornil na doplnenie leštidla. Ak sú výsledky čistenia uspokojivé iba pri používaní kombinovaných umývacích tabliet, môžete deaktivovať upozornenie na doplnenie leštidla. Pre najlepší výkon sušenia však vždy používajte leštidlo.

Ak použijete štandardný umývací prostriedok alebo kombinované umývacie tablety bez leštidla, indikáciu zapnite, aby ukazovateľ doplnenia leštidla správne fungoval.

Vypnutie ukazovateľa doplnenia leštidla

Spotrebič musí byť v režime výberu programu.

1. Ak chcete vstúpiť do používateľského režimu, súčasne stlačte a podržte tlačidlá **Delay** a **Start**, až kým ukazovateľ **ECO**, **AUTO** a  nezačnú blikať a displej nebude prázdny.
2. Stlačte tlačidlo **Option**.
 - Ukazovateľ **ECO** a  zhasnú.
 - Ukazovateľ **AUTO** naďalej bliká.
 - Na displeji sa zobrazí aktuálne nastavenie.
 -  = ukazovateľ doplnenia leštidla zapnutý.
 -  = ukazovateľ doplnenia leštidla vypnutý.
3. Stlačením tlačidla **Option** zmeníte nastavenie.
4. Stlačením tlačidla Zap/Vyp potvrdíte nastavenie.

6.4 AirDry

AirDry zlepšuje účinnosť sušenia pri nižšej spotrebe energie.

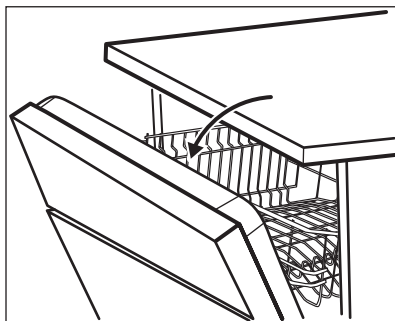

Počas fázy sušenia sa dvierka otvoria automaticky a ostanú pootvorené.



UPOZORNENIE!

Nepokúšajte sa o zatvorenie dvierok spotrebiča do 2 minút od automatického otvorenia. Mohlo by to spôsobiť poškodenie spotrebiča.

Funkcia AirDry sa automaticky zapne so všetkými programami okrem  (ak je k dispozícii).

Ak chcete zlepšiť účinnosť sušenia, pozrite si voľiteľnú funkciu XtraDry alebo zapnite AirDry.







UPOZORNENIE!

Ak majú k spotrebiču prístup deti, odporúčame vypnúť funkciu AirDry, keďže by mohlo otvorenie dvierok predstavovať nebezpečenstvo.

Vypnutie AirDry

Spotrebič musí byť v režime výberu programu.

1. Ak chcete vstúpiť do používateľského režimu, súčasne stlačte a podržte tlačidlá **Delay** a **Start**, až kým ukazovateľ **ECO**, **AUTO** a  nezačnú blikať a displej nebude prázdny.
2. Stlačte tlačidlo **Delay**.
 - Ukazovateľ **ECO** a **AUTO** zhasnú.
 - Ukazovateľ  naďalej bliká.
 - Na displeji sa zobrazí aktuálne nastavenie:  = funkcia AirDry je zapnutá.
3. Stlačením **Delay** zmeníte nastavenie:  = funkcia AirDry je vypnutá.
4. Stlačením tlačidla Zap/Vyp potvrdíte nastavenie.

7. VOLITEĽNÉ FUNKCIE

i Požadované funkcie musíte aktivovať pred každým spustením programu. Voliteľné funkcie nie je možné zapnúť či vypnúť pri spustení programu.

i Nie všetky voliteľné funkcie sú navzájom kompatibilné. Ak ste zvolili nekompatibilné funkcie, spotrebič automaticky deaktivuje jednu alebo viac funkcií. Svetlíť zostanú iba ukazovatele aktívnych funkcií.

7.1 XtraDry

Aktivujte túto funkciu, aby ste zlepšili výkon sušenia. Použitie funkcie XtraDry môže ovplyvniť trvanie niektorých programov, spotrebu vody a teplotu posledného oplachovania.

XtraDry je trvalou voliteľnou funkciou pre všetky programy okrem **ECO** a nemusíte ju nastavovať s každým cyklom.

Pri iných programoch je nastavenie XtraDry trvalé a automaticky sa použije pre ďalšie cykly. Túto konfiguráciu môžete kedykoľvek zmeniť.

i Pri každom zapnutí **ECO** sa voliteľná funkcia XtraDry vypne a treba ju vybrať manuálne.

Zapnutím funkcie XtraDry sa vypne funkcia TimeManager a naopak.

Zapnutie XtraDry

Stlačte tlačidlo **Option**, kým sa nerozsvieti ukazovateľ .

Ak nie je možné voliteľnú funkciu použiť pre daný program, príslušný ukazovateľ sa nerozsvieti alebo niekoľko sekúnd rýchlo bliká a potom zhasne. Na displeji sa zobrazí aktualizované trvanie programu.

7.2 TimeManager

Táto možnosť zvyšuje tlak a teplotu vody. Fázy umývania a sušenia sú kratšie.

Celkové trvanie programu sa skráti približne o 50 %.

Účinnosť umývania je rovnaká ako pri programe s bežným trvaním. Môže sa zhoršiť účinnosť sušenia.

Zapnutie TimeManager

Stlačte tlačidlo **Option**, kým sa nerozsvieti ukazovateľ .

Ak nie je možné voliteľnú funkciu použiť pre daný program, príslušný ukazovateľ sa nerozsvieti alebo niekoľko sekúnd rýchlo bliká a potom zhasne. Na displeji sa zobrazí aktualizované trvanie programu.

7.3 MyFavourite

Táto voliteľná funkcia umožňuje nastaviť a uložiť najčastejšie používaný program.

Môžete uložiť iba 1 program. Nové nastavenie zruší predchádzajúce.

Nastavenie programu MyFavourite

Stlačte a podržte tlačidlo **Program**, až kým nezačnú svietiť ukazovatele zodpovedajúce programu MyFavourite a voliteľným funkciám. Displej zobrazuje trvanie programu.

Uloženie programu MyFavourite

1. Nastavte zvolený program. Dostupné voliteľné funkcie môžete tiež nastaviť spolu s programom.
2. Súčasne stlačte a podržte tlačidlo **Program** a **Delay**, až kým nebudú niekoľko sekúnd blikáť ukazovatele programu a voliteľných funkcií.

8. PRED PRVÝM POUŽITÍM

1. Uistite sa, že aktuálna nastavená úroveň zmäkčovača vody zodpovedá tvrdomu pritekajúcej vody. Ak nie, upravte úroveň zmäkčovača vody.
2. Naplňte zásobník na soľ.
3. Naplňte dávkovač leštidla.
4. Otvorte vodovodný ventil.
5. Spustíte program, aby ste odstránili prípadné zvyšky z výroby, ktoré môžu byť stále vnútri spotrebiča.

Nepoužite umývací prostriedok a do košíkov nedávajte riad.

Po spustení programu môže spotrebiču trvať až do 5 minút, kým doplní zmäkčovač vody. Zdá sa, že spotrebič nefunguje. Fáza umývania začne až po skončení tohto procesu. Proces sa pravidelne opakuje.

8.1 Zásobník na soľ



UPOZORNENIE!

Používajte iba hrubozrnnú soľ určenú pre umývačky. Jemná soľ zvyšuje riziko korózie.

Soľ sa používa na regeneráciu v zmäkčovači vody a na zabezpečenie dobrých výsledkov umývania pri každodennom používaní.

Plnenie zásobníka na soľ

1. Otočte viečko zásobníka na soľ proti smeru hodinových ručičiek a vyberte ho.
2. Do zásobníka na soľ nalejte 1 liter vody (iba keď dopĺňate soľ prvýkrát).
3. Zásobník na soľ naplňte solou do umývačky riadu.

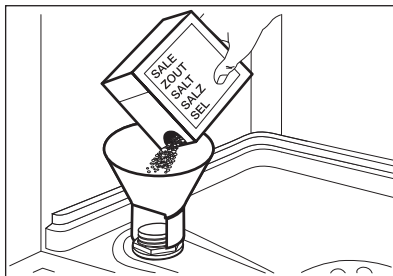

4. Soľ z okolia otvoru zásobníka na soľ odstráňte.

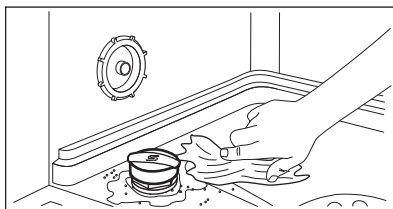

5. Zásobník na soľ zatvorte otočením veka zásobníka v smere otáčania hodinových ručičiek.



UPOZORNENIE!

Pri naplňaní zásobníka na soľ z neho môže vytečť voda a soľ. Po naplnení zásobníka na soľ okamžite spustíte program, aby ste predišli korózii.

8.2 Naplnenie dávkovača leštidla

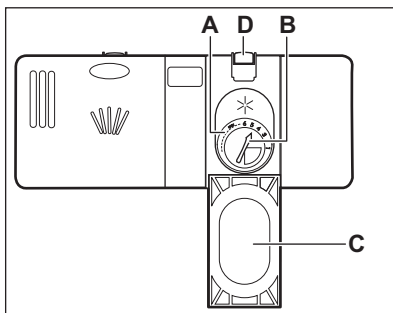

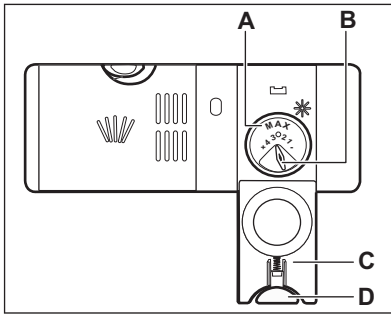
**UPOZORNENIE!**

Používajte výhradne leštidlo pre umývačky riadu.

1. Stlačením uvoľňovacieho tlačidla (D) otvoríte veko (C).
2. Leštidlo nalejte do dávkovača leštidla (A), až kým nedosiahne úroveň naplnenia 'max'.
3. Rozliate leštidlo odstráňte pomocou handričky, aby ste predišli tvorbe veľkého množstva peny.
4. Zatvorte veko. Skontrolujte, či uvoľňovacie tlačidlo zapadlo na svoje miesto.



Volič dávkovania (B) môžete otočiť v škále od polohy 1 (najmenšie množstvo) po polohu 4 alebo 6 (najväčšie množstvo).

9. KAŽDODENNÉ POUŽÍVANIE

1. Otvorte vodovodný ventil.
2. Stlačením tlačidla Zap/Vyp spotrebič zapnete.

Skontrolujte, či je spotrebič v režime výberu programu.

- Ak svieti ukazovateľ soli, naplňte zásobník na soľ.
- Ak svieti ukazovateľ leštidla, naplňte dávkovač leštidla.

3. Do košov vložte riad.
4. Pridajte umývací prostriedok.
5. Nastavte a spustíte správny program pre daný druh náplne a stupeň jej znečistenia.

9.1 Používanie umývacieho prostriedku

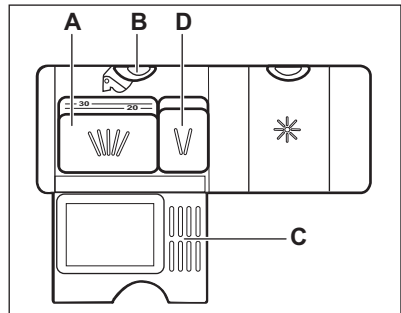
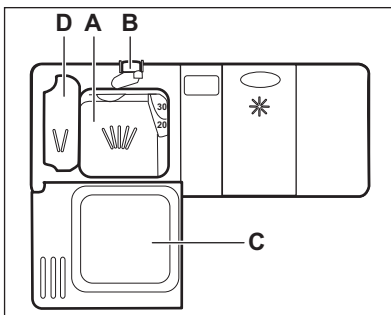

1. Stlačením uvoľňovacieho tlačidla (B) otvoríte kryt (C).
2. Umývací prostriedok vo forme prášku alebo tablety pridajte do priehradky (A).
3. Ak má program fázu predumývania, pridajte malé množstvo umývacieho prostriedku do priehradky (D).
4. Zatvorte veko. Skontrolujte, či uvoľňovacie tlačidlo zapadlo na svoje miesto.

9.2 Nastavenie a spustenie programu

Funkcia Auto Off

Táto funkcia znižuje spotrebu energie automatickým vypnutím spotrebiča, keď nie je v prevádzke.

Funkcia sa spustí:

- 5 minút po skončení programu.
- Po 5 minútach, ak sa nespustí program.

Spustenie programu

1. Stlačením tlačidla Zap/Vyp spotrebič zapnite. Skontrolujte, či je spotrebič v režime výberu programu.
2. Zatvorte dvierka spotrebiča.
3. Opakovane stláčajte tlačidlo **Program**, kým sa nerozsvieti ukazovateľ požadovaného programu.
 - Ak chcete nastaviť program MyFavourite, stlačte a podržte **Program**, kým sa nezobrazí nastavenie MyFavourite.

Na displeji sa zobrazí trvanie programu.

4. Nastavte použiteľné funkcie.
5. Stlačením tlačidla **Start** spustíte program.
 - Rozsvieti sa ukazovateľ fázy umývania.
 - Trvanie programu sa bude znižovať po minútach.

Spustenie programu s posunutým štartom

1. Nastavte program.
2. Stláčajte tlačidlo **Delay**, kým sa na displeji nezobrazí čas posunutia, ktorý chcete nastaviť (od 1 do 24 hodín).

Ukazovateľ zvoleného programu začne blikať.

3. Stlačte **Start**.
4. Odpočítavanie spustíte zatvorením dvierok spotrebiča.

Po skončení odpočítavania sa program spustí a ukazovateľ fázy umývania sa rozsvieti.

Otvorenie dvierok spusteného spotrebiča

Ak otvoríte dvierka pri spustenom programe, spotrebič sa zastaví. Môže to ovplyvniť spotrebu energie a trvanie programu. Po zatvorení dvierok bude spotrebič pokračovať od bodu, v ktorom bol program prerušený.



Ak počas fázy sušenia dvierka otvoríte na viac ako 30 sekúnd, spustený program sa skončí. Nestane sa tak pri otvorení dvierok funkciou AirDry.



Do 2 minút od automatického otvorenia dvierok funkciou AirDry sa nepokúšajte o zatvorenie dvierok, keďže by mohlo dôjsť k poškodeniu spotrebiča. Ak neskôr zatvoríte dvierka na ďalšie 3 minúty, spustený program sa skončí.

Zrušenie posunutého štartu počas odpočítavania

Ak zrušíte posunutý štart, bude potrebné znovu nastaviť program a voliteľné funkcie.

Naraz stlačte a podržte **Program** a **Option**, až kým spotrebič nebude v režime výberu programu.

Zrušenie programu

Naraz stlačte a podržte **Program** a **Option**, až kým spotrebič nebude v režime výberu programu.

Pred spustením nového programu skontrolujte, či sa v dávkovači umývacieho prostriedku nachádza umývací prostriedok.

Koniec programu

Po skončení programu sa na displeji zobrazí 0:00. Ukazovatele fáz sú vypnuté.

Všetky tlačidlá sú neaktívne, okrem tlačidla Zap/Vyp.

1. Stlačte tlačidlo Zap/Vyp alebo počkajte, kým funkcia Auto Off automaticky nevypne spotrebič. Ak otvoríte dvierka pred zapnutím Auto Off, spotrebič sa automaticky vypne.
2. Zatvorte vodovodný kohútik.

10. TIPY A RADY

10.1 Všeobecne

Nasledujúce tipy vám zaistia optimálny výsledok umývania a sušenia pri každodennom používaní a zároveň vám pomáhajú chrániť životné prostredie.

- Z riadu odstráňte väčšie zvyšky jedla a vyhodte ich do smetného koša.
- Riad ručne neoplachujte. V prípade potreby použite program Predumytie/ Opláchnutie (ak je k dispozícii) alebo zvolte program s predumývaním.
- Vždy využite celý priestor košov.
- Pri vkladaní riadu do spotrebiča sa uistite, že voda z trysiek ramena sa všade dostane a dôkladne umyje každý kus riadu. Uistite sa, že sa jednotlivé kusy riadu nedotýkajú ani neprekývajú.
- Prostriedok do umývačky riadu, leštidlo a soľ môžete používať samostatne alebo môžete použiť kombinované umývacie tablety (napr. „3v1“, „4v1“, „Všetko v 1“). Postupujte podľa pokynov uvedených na balení.
- Nastavte správny program pre daný druh náplne a stupeň jej znečistenia. S týmto ECO programom dosiahnete najúčinnnejšie využitie vody a energie pri bežne znečistenom porceláne a príbore.

10.2 Používanie soli, leštidla a umývacieho prostriedku

- Používajte iba soľ, leštidlo a umývacie prostriedok pre umývačky. Iné výrobky by mohli spôsobiť poškodenie spotrebiča.
- V oblastiach s tvrdou a veľmi tvrdou vodou v záujme dosiahnutia optimálnych výsledkov umývania a sušenia odporúčame používať umývacie prostriedok (prášok, gél, tablety bez prídavných funkcií), leštidlo a soľ samostatne.
- Minimálne raz za mesiac spustite spotrebič s čističom na spotrebič špeciálne určeným na tento účel.
- Umývacie tablety sa pri krátkych programoch nerozpustia úplne. Ak sa chcete vyhnúť zvyškom umývacích tabliet na kuchynskom riade,

odporúčame, aby ste tablety používali pri dlhších programoch.

- Nepoužívajte väčšie ako správne množstvo umývacieho prostriedku. Pozrite si pokyny na obale umývacieho prostriedku.

10.3 Čo robiť, ak chcete prestať používať kombinované umývacie tablety

Skôr ako začnete používať osobitne umývacie prostriedok, soľ a leštidlo, postupujte nasledovne.

1. Nastavte najvyššiu úroveň zmäkčovača vody.
2. Presvedčte sa, že zásobník na soľ a dávkovač leštidla sú plné.
3. Spustíte najkratší program s fázou oplachovania. Nepridávajte umývacie prostriedok a do košov nedávajte riad.
4. Po skončení programu nastavte zmäkčovač vody podľa tvrdosti vody vo vašej oblasti.
5. Upravte dávkovanie leštidla.
6. Zapnite ukazovateľ doplnenia leštidla.

10.4 Vkladanie riadu do košov

- Spotrebič používajte len na umývanie predmetov, ktoré sú vhodné na umývanie v umývačke riadu.
- Do spotrebiča nedávajte riad vyrobený z dreva, rohoviny, hliníka, cínu a meďi.
- Do spotrebiča nekladajte predmety, ktoré môžu absorbovať vodu (špongie, handričky).
- Z riadu odstráňte väčšie zvyšky jedla a vyhodte ich do smetného koša.
- Zvyšky pripáleného jedla na riade nechajte odmočiť.
- Duté predmety (šálky, poháre a panvice) umiestnite otvorom smerom nadol.
- Dávajte pozor, aby sa poháre navzájom nedotýkali.
- Príbor a malé predmety dajte do košíka na príbor.

- Ľahké predmety vložte do horného koša. Zabezpečte, aby sa predmety nehýbali.
- Pred spustením programu skontrolujte, či sa sprchovacie ramená môžu voľne otáčať.

10.5 Pred spustením programu

Ubezpečte sa, že:

- Filtre sú čisté a správne nainštalované.
- Veko zásobníka na soľ je pevne zatvorené.
- Sprchovacie ramená nie sú upchané.
- V spotrebiči je soľ do umývačky riadu a leštidlo (pokiaľ nepoužívate kombinované umývacie tablety).

- Riad v košoch je umiestnený v správnej polohe.
- Program je vhodný pre daný typ riadu a stupeň jeho znečistenia.
- Použili ste správne množstvo umývacieho prostriedku.

10.6 Vyprázdenie košov

1. Pred vybratím zo spotrebiča nechajte riad vychladnúť. Horúci riad sa ľahko poškodí.
2. Vyprázdňte najprv dolný kôš a potom horný kôš.

i Po skončení programu môže na bokoch a na dverkách spotrebiča zostať voda.

11. OŠETROVANIE A ČISTENIE



VAROVANIE!

Pred vykonávaním údržby spotrebič vypnite a vyťahnite jeho zástrčku zo sieťovej zásuvky.



Znečistené filtre a upchané sprchovacie ramená zhoršujú výsledky umývania. Pravidelne ich kontrolujte a v prípade potreby ich vyčistite.

11.1 Čistenie filtrov

Filtračný systém sa skladá z 3 častí.

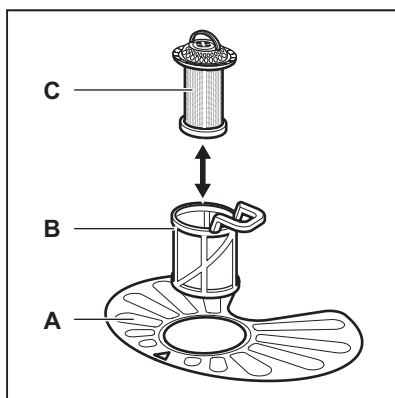

1. Filter (B) otočte proti smeru hodinových ručičiek a vyberte ho.

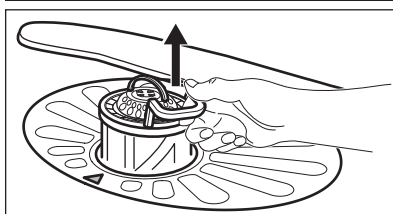
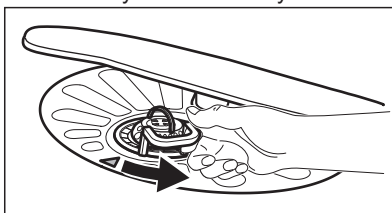

2. Filter (C) vyberte z filtra (B).
3. Vyberte plochý filter (A).

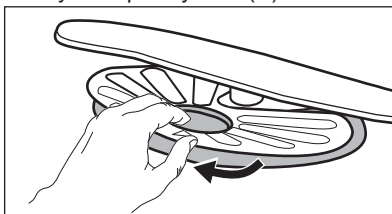

4. Filtre umyte.

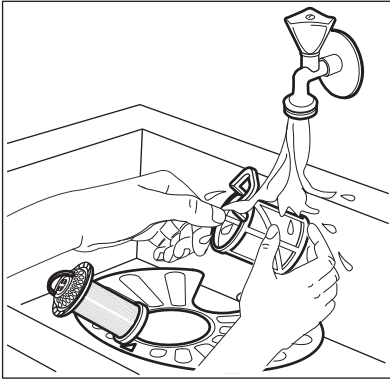

5. Uistite sa, že v odpadovej nádrži alebo okolo jej okrajov nie sú zvyšky jedla alebo nečistôt.
6. Plochý filter dajte späť na miesto (A). Uistite sa, či je úplne zasunutý pod 2 vodiacimi lištami.

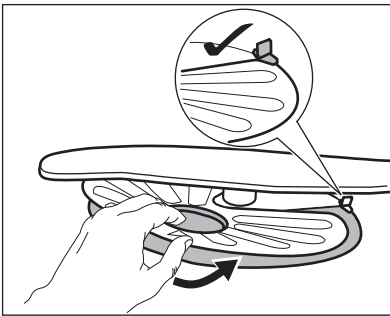

7. Namontujte filtre (B) a (C).
8. Filter (B) dajte späť do plochého filtra (A). Otáčajte ho v smere hodinových ručičiek, kým nezacvakne.

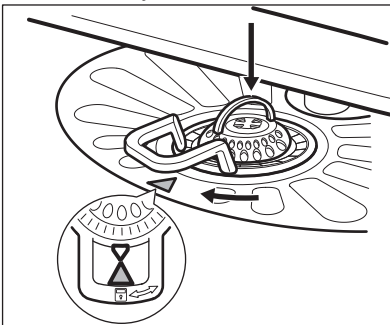

UPOZORNENIE!

Nesprávna poloha filtrov môže spôsobiť zlé výsledky umývania a poškodiť spotrebič.

11.2 Čistenie sprchovacích ramien

Sprchovacie ramená nevyberajte. Ak sa otvory na sprchovacích ramenách upchajú, odstráňte nečistoty špicatým predmetom.

11.3 Vonkajšie čistenie

- Spotrebič čistite vlhkou mäkkou handričkou.
- Používajte iba neutrálne saponáty.
- Nepoužívajte abrazívne prostriedky, drôtenky ani rozpúšťadlá.

11.4 Čistenie vnútra

- Spotrebič vrátane gumeného tesnenia na dvierkach opatrne vyčistite mäkkou vlhkou handričkou.
- Ak pravidelne používate krátke programy, môžu sa vnútri spotrebiča usadzovať zvyšky mastnoty a vodný kameň. Ak tomu chcete zabrániť, odporúčame vám minimálne 2-krát mesačne použiť dlhý program.
- V záujme zachovania optimálneho výkonu spotrebiča vám odporúčame raz mesačne použiť špeciálny čistiaci prostriedok pre umývačky. Postupujte podľa pokynov na obale výrobku.

12. RIEŠENIE PROBLÉMOV

Ak sa spotrebič nespustí alebo ak sa zastaví počas prevádzky, pred kontaktovaním autorizovaného servisného strediska skontrolujte, či nedokážete problém vyriešiť pomocou informácií v tabuľke.



VAROVANIE!

Nesprávne vykonané opravy môžu vážne ohroziť bezpečnosť používateľa. Všetky opravy musí vykonať kvalifikovaný personál.

Pri niektorých poruchách sa na displeji zobrazí chybový kód.

Väčšinu problémov, ktoré sa vyskytnú, môžete vyriešiť bez toho, aby ste kontaktovali autorizované servisné stredisko.

Problém a chybový kód	Možná príčina a riešenie
Spotrebič sa nedá zapnúť.	<ul style="list-style-type: none"> • Uistite sa, že je zástrčka pripojená do sieťovej zásuvky. • Uistite sa, že poistka v poistkovej skrini nie je poškodená ani vyhodенá.
Program sa nespúšťa.	<ul style="list-style-type: none"> • Uistite sa, že sú dverka spotrebiča zatvorené. • Stlačte tlačidlo Start. • Ak je nastavený posunutý štart, zrušte ho alebo počkajte na dokončenie odpočítavania. • Spotrebič začal proces regenerácie v zmäčkovači vody. Proces trvá približne 5 minút.
Do spotrebiča nepriteká voda. Na displeji sa zobrazuje symbol <i>10</i> alebo <i>11</i> .	<ul style="list-style-type: none"> • Uistite sa, že je otvorený vodovodný kohútik. • Uistite sa, že je tlak pritekajúcej vody dostatočný. Príslušné informácie získate od dodávateľa vody. • Uistite sa, že vodovodný kohútik nie je upchatý. • Uistite sa, že nie je upchatý filter v prírodnej hadici. • Uistite sa, že prírodná hadica nie je skrútená ani ohnutá.
Spotrebič nevypustí vodu. Na displeji sa zobrazí symbol <i>20</i> .	<ul style="list-style-type: none"> • Uistite sa, že odtokové potrubie nie je upchaté. • Uistite sa, že nie je upchatý filter v odtokovej hadici. • Uistite sa, že vnútorný filtračný systém nie je upchatý. • Uistite sa, že odtoková hadica nie je skrútená ani ohnutá.
Zaplo sa zariadenie proti vytopeniu. Na displeji sa zobrazí symbol <i>30</i> .	<ul style="list-style-type: none"> • Zatvorte vodovodný kohútik a obráťte sa na autorizované servisné stredisko.
Spotrebič sa počas prevádzky viackrát vypne a zapne.	<ul style="list-style-type: none"> • Je to bežné. Prináša to optimálne výsledky umývania a úsporu energie.

Problém a chybový kód	Možná příčina a riešenie
Program trvá príliš dlho.	<ul style="list-style-type: none"> • Zvoľte voliteľnú funkciu TimeManager, aby ste skrátili čas programu. • Ak je nastavený posunutý štart, zrušte ho alebo počkajte na dokončenie odpočítavania.
Na displeji sa zmení zostávajúci čas a preskočí takmer na koniec času programu.	<ul style="list-style-type: none"> • Nejde o poruchu. Spotrebič pracuje správne.
Voliteľné funkcie programu musíte zakaždým nastaviť odznova.	<ul style="list-style-type: none"> • Ak chcete uložiť vaše obľúbené nastavenie, použite voliteľnú funkciu MyFavourite.
Z dvierok spotrebiča preteká malé množstvo vody.	<ul style="list-style-type: none"> • Spotrebič nie je vo vodorovnej polohe. Uvoľnite alebo utiahnite nastaviteľné nožičky (ak sú k dispozícii). • Dvierka spotrebiča nie sú vycentrované na nádrži. Upravte zadnú nožičku (ak je k dispozícii).
Dvierka spotrebiča sa ťažko zatvárajú.	<ul style="list-style-type: none"> • Spotrebič nie je vo vodorovnej polohe. Uvoľnite alebo utiahnite nastaviteľné nožičky (ak sú k dispozícii). • Z košov vyčnievajú časti riadu.
Štrkotavé/klepotavé zvuky z vnútra spotrebiča.	<ul style="list-style-type: none"> • Riad nie je správne vložený v košoch. Pozrite si leták o vkladaní riadu. • Zabezpečte, aby sa mohli sprchovacie ramená voľne otáčať.
Spotrebič spustí prerušovač obvodu.	<ul style="list-style-type: none"> • Nedostatočná prúdová intenzita na súčasné napájanie všetkých používaných spotrebičov. Skontrolujte prúdovú intenzitu zásuvky a kapacitu merača alebo vypnite jeden z používaných spotrebičov. • Vnútoraná elektrická porucha spotrebiča. Obráťte sa na autorizované servisné stredisko.



Pozrite si časti „**Pred prvým použitím**“, „**Každodenné používanie**“, alebo „**Rady a tipy**“, v ktorých môžete nájsť ďalšie možné príčiny.

Pri výskyte chybových kódov, ktoré nie sú popísané v tabuľke, sa obráťte na autorizované servisné stredisko.

Po kontrole spotrebič vypnite a zapnite. Ak sa problém vyskytne znova, obráťte sa na autorizované servisné stredisko.

12.1 Výsledky umývania a sušenia nie sú uspokojivé

Problém	Možná príčina a riešenie
Neuspokojivé výsledky umývania.	<ul style="list-style-type: none"> • Pozrite si časť „Každodenné používanie“, „Rady a tipy“ a leták o ukladaní riadu do košov. • Používajte intenzívnejšie umývacie programy. • Vyčistite dýzy sprchovacích ramien a filter. Pozrite si časť „Starostlivosť a čistenie“.
Neuspokojivé výsledky sušenia.	<ul style="list-style-type: none"> • Riad ste nechali príliš dlho vnútri zatvoreného spotrebiča. • Nedostatok leštidla alebo jeho nedostatočné dávkovanie. Dávkovač leštidla nastavte na vyššiu úroveň. • Plastové predmety niekedy treba utrieť utierkou. • V záujme vyššej účinnosti sušenia zapnite voliteľnú funkciu XtraDry a nastavte AirDry. • Odporúčame vám vždy používať leštidlo, dokonca aj v kombinácii s kombinovanými umývacími tabletami.
Biele šmuhy alebo modré usadeniny na pohároch a riade.	<ul style="list-style-type: none"> • Dávkovanie leštidla je príliš vysoké. Nastavte nižšie dávkovanie leštidla. • Množstvo umývacieho prostriedku je príliš veľké.
Škvrnky a zaschnuté kvapky vody na pohároch a riade.	<ul style="list-style-type: none"> • Dávkovanie leštidla je príliš nízke. Nastavte vyššie dávkovanie leštidla. • Príčinou môže byť kvalita leštidla.
Riad je mokrý.	<ul style="list-style-type: none"> • V záujme vyššej účinnosti sušenia zapnite voliteľnú funkciu XtraDry a nastavte AirDry. • Program nemá fázu sušenia alebo má fázu sušenia s nízkou teplotou. • Dávkovač leštidla je prázdny. • Príčinou môže byť kvalita leštidla. • Príčinou môže byť kvalita kombinovaných umývacích tabliet. Vyskúšajte inú značku alebo zapnite dávkovač leštidla a použite leštidlo spolu s kombinovanými umývacími tabletami.
Vnútro spotrebiča je mokré.	<ul style="list-style-type: none"> • Nejde o poruchu spotrebiča, je to spôsobené vlhkosťou vo vzduchu, ktorá skondenzovala na stenách.
Nezvyčajná pena počas umývania.	<ul style="list-style-type: none"> • Používajte len umývacie prostriedky pre umývačky riadu. • Pretekánie dávkovača leštidla. Obráťte sa na autorizované servisné stredisko.
Stopy hrdze na príbore.	<ul style="list-style-type: none"> • V umývačke sa používa príliš veľa soli. Pozrite si časť „Zmäkčovač vody“. • Vložili ste spolu strieborný a antikorový príbor. Strieborný a antikorový príbor neukladajte blízko seba.

Problém	Možná příčina a riešenie
Po skončení programu sú v umývačke zvyšky umývacieho prostriedku.	<ul style="list-style-type: none"> • Tableta umývacieho prostriedku sa zasekla v dávkovači a preto sa úplne nerozpustila. • Voda nedokáže zmyť umývacie prostriedok z dávkovača. Uistite sa, že sprchovacie rameno nie je zablokované ani upchaté. • Uistite sa, že predmety v košoch nezabraňujú otvoreniu veka dávkovača umývacieho prostriedku.
Pachy vnútri spotrebiča.	<ul style="list-style-type: none"> • Pozrite si časť „Čistenie vnútra”.
Nánosy vodného kameňa na riade, v nádrži a na vnútornej strane dvierok.	<ul style="list-style-type: none"> • Nízka úroveň dávkovania soli, skontrolujte ukazovateľ doplnenia. • Veko zásobníka na soľ je uvoľnené. • Tvrdá voda. Pozrite si časť „Zmäkčovač vody”. • Aj pri použití kombinovaných umývacích tabliet pridajte soľ a spustite regeneráciu zmäkčovača vody. Pozrite si časť „Zmäkčovač vody”. • Ak zvyšky vodného kameňa nezmiznú, vyčistite spotrebič čistiacim prostriedkom špeciálne určeným na tento účel. • Skúste iný umývacie prostriedok. • Obráťte sa na výrobcu umývacieho prostriedku.
Matný, vyblednutý alebo poškodený riad.	<ul style="list-style-type: none"> • Uistite sa, že v spotrebiči umývate iba riad vhodný do umývačky. • Koše nakladajte a vykladajte opatrne. Pozrite si leťák o vkladanií riadu. • Ľahké predmety vložte do horného koša.



Ďalšie možné príčiny nájdete v častiach „**Pred prvým použitím**”, „**Každodenné používanie**” alebo „**Rady a tipy**”.

13. TECHNICKÉ INFORMÁCIE

Rozmery	Šírka/výška/hĺbka (mm)	596 / 818 - 898 / 575
Elektrické zapojenie ¹⁾	Napätie (V)	200 - 240
	Frekvencia (Hz)	50 / 60
Tlak pritekajúcej vody	Min. / max. bar (MPa)	0.5 (0.05) / 8 (0.8)
Prívod vody	Studená alebo horúca voda ²⁾	max. 60 °C
Kapacita	Súpravy riadu	13
Spotreba energie	Pohotovostný režim (W)	5.0

Spotreba energie	Vypnutý režim (W)	0.50
------------------	-------------------	------

1) Ďalšie hodnoty nájdete na typovom štítku.

2) Ak horúca voda pochádza z alternatívneho zdroja energie (napr. zo solárnych panelov alebo veternej energie), používajte prívod horúcej vody, aby ste znížili spotrebu energie.

14. OCHRANA ŽIVOTNÉHO PROSTREDIA

Materiály označené symbolom

odovzdajte na recykláciu. . Obal hodte do príslušných kontajnerov na recykláciu. Chráňte životné prostredie a zdravie ľudí a recyklujte odpad z elektrických a elektronických spotrebičov. Nelikvidujte

spotrebiče označené symbolom spolu s odpadom z domácnosti.  Výrobok odovzdajte v miestnom recyklačnom zariadení alebo sa obráťte na obecný alebo mestský úrad.

KAZALO

1. VARNOSTNA INFORMACIJE.....	48
2. VARNOSTNA NAVODILA.....	49
3. OPIS IZDELKA.....	51
4. UPRAVLJALNA PLOŠČA.....	52
5. PROGRAMI.....	53
6. NASTAVITVE.....	54
7. FUNKCIJE.....	57
8. PRED PRVO UPORABO.....	58
9. VSAKODNEVNA UPORABA.....	59
10. NAMIGI IN NASVETI.....	61
11. VZDRŽEVANJE IN ČIŠČENJE.....	62
12. ODPRAVLJANJE TEŽAV.....	64
13. TEHNIČNE INFORMACIJE.....	67

MISLIMO NA VAS

Zahvaljujemo se vam za nakup Electroluxove naprave. Izbrali ste izdelek, ki vključuje desetletja profesionalnih izkušenj in izboljšav. Inovativen in eleganten je bil zasnovan z mislijo na vas. Kadarkoli ga boste uporabili, ste lahko prepričani v zagotovitev odličnih rezultatov.

Dobrodošli pri Electroluxu.

Obiščite naše spletno mesto za:



pridobitev nasvetov glede uporabe, brošure, odpravljanje težav, servisne informacije:

www.electrolux.com/webselfservice



Registrirajte svoj izdelek za boljši servis:

www.registerelectrolux.com



Kupite dodatke, potrošni material in originalne nadomestne dele za vašo napravo:

www.electrolux.com/shop

POMOČ STRANKAM IN SERVIS

Priporočamo uporabo originalnih nadomestnih delov.

Ko kličete servis, imejte pri roki naslednje podatke: model, številko izdelka, serijsko številko.

Podatke najdete na ploščici za tehnične navedbe.

 Opozorilo/Pozor - Varnostne informacije

 Splošne informacije in nasveti

 Okoljske informacije.

Pridržujemo si pravico do sprememb.

1. ⚠ VARNOSTNA INFORMACIJE

Pred namestitvijo in uporabo naprave natančno preberite priložena navodila. Proizvajalec ni odgovoren za poškodbe ali škodo, nastalo zaradi nepravilne namestitve ali uporabe. Navodila vedno shranite na varnem in dostopnem mestu za poznejšo uporabo.

1.1 Varnost otrok in ranljivih oseb

- To napravo lahko uporabljajo otroci od osmega leta naprej ter osebe z zmanjšanimi telesnimi, čutnimi ali razumskimi sposobnostmi ali s pomanjkanjem izkušenj ter znanja le pod nadzorom ali če so dobile ustrezna navodila glede varne uporabe naprave in če se zavedajo nevarnosti, ki obstajajo.
- Preprečite, da bi se otroci igrali z napravo.
- Pralna sredstva hranite zunaj dosega otrok.
- Ko so vrata naprave odprta, poskrbite, da bodo otroci in hišni ljubljenci dovolj oddaljeni od naprave.
- Čiščenja naprave in uporabniškega vzdrževanja na njej ne smejo izvajati otroci brez nadzora.

1.2 Splošna varnostna navodila

- Ta naprava je namenjena uporabi v gospodinjstvu in podobni vrsti uporabe, npr.:
 - kmečkih hišah; kuhinjah za zaposlene v trgovinah, pisarnah in drugih delovnih okoljih,
 - s strani gostov v hotelih, motelih, kjer nudijo prenočišča z zajtrkom, in drugih stanovanjskih okoljih.
- Ne spreminjajte specifikacij te naprave.
- Delovni tlak vode (najmanjši in največji) mora biti med 0.5 (0.05) / 8 (0.8) barov (MPa).
- Upoštevajte največje število 13 pogrinjkov.
- Če je napajalni kabel poškodovan, ga mora zamenjati predstavnik proizvajalca, pooblaščenega servisnega centra ali druga strokovno usposobljena oseba, da se izognete nevarnosti.

- Jedilni pribor zložite v košarico za jedilni pribor, tako da bodo konice obrnjene navzdol, ali pa vodoravno v predal za jedilni pribor prav tako s konicami, obrnjenimi navzdol.
- Naprave z odprtimi vrati ne puščajte brez nadzora, da po nesreči ne stopite nanje.
- Pred vzdrževanjem izklopite napravo in iztaknite vtič iz vtičnice.
- Za čiščenje naprave ne uporabljajte visokotlačnega vodnega pršca in/ali pare.
- Če ima naprava na dnu prezračevalne odprtine, te ne smejo biti prekrite, npr. s preprogo.
- Napravo je treba priključiti na vodovodni sistem z novim priloženim kompletom cevi. Starih kompletov cevi ne smete ponovno uporabiti.

2. VARNOSTNA NAVODILA

2.1 Namestitev



OPOZORILO!

To napravo lahko namesti le strokovno usposobljena oseba.

- Odstranite vso embalažo.
- Ne nameščajte ali uporabljajte poškodovane naprave.
- Naprave ne nameščajte ali uporabljajte na mestu, kjer lahko temperatura pade pod 0 °C.
- Upoštevajte navodila za namestitev, priložena napravi.
- Pri premikanju naprave bodite pazljivi, ker je težka. Vedno uporabljajte zaščitne rokavice in priloženo obutev.
- Poskrbite, da bo naprava nameščena pod in v bližino trdnih konstrukcij.

- Vedno uporabite pravilno nameščeno varnostno vtičnico.
- Ne uporabljajte razdelilnikov in podaljškov.
- Pazite, da ne poškodujete vtiča in kabla. Če je treba kabel zamenjati, mora to storiti osebje pooblaščenega servisnega centra.
- Vtič vtaknite v vtičnico šele ob koncu nameščanja. Poskrbite, da bo vtič dosegljiv tudi po namestitvi.
- Ne vlecite za električni priključni kabel, če želite izključiti napravo. Vedno povlecite za vtič.
- Naprava je izdelana v skladu z direktivami EGS.
- Samo VB in Irska. Ta naprava ima vtič s 13-ampersko varovalko. Če je treba zamenjati varovalko v vtiču, uporabite samo 13-ampersko varovalko ASTA (BS 1362).

2.2 Električna povezava



OPOZORILO!

Nevarnost požara in električnega udara.

- Naprava mora biti ozemljena.
- Preverite, ali so parametri s ploščice za tehnične navedbe združljivi z električno napetostjo omrežja.

2.3 Vodovodna napeljava

- Ne poškodujte cevi za vodo.
- Pred priključitvijo na nove cevi, cevi, ki že dolgo niso bile v uporabi, tam, kjer so bila izvedena popravila ali nameščene nove naprave (vodni

števci itd.), naj voda teče toliko časa, da bo čista in prozorna.

- Med in po prvi uporabi naprave se prepričajte, da ni prisotnih vidnih iztekanj vode.
- Cev za dovod vode ima varnostni ventil in oblogo z notranjim priključnim vodom.

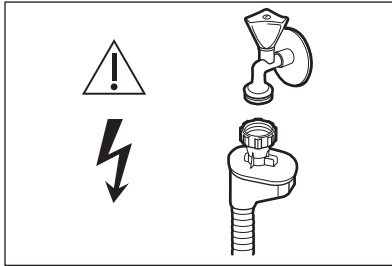

OPOZORILO!
Nevarna napetost.

- V primeru poškodbe cevi za dovod vode takoj zaprite pipo in iztaknite vtič iz omrežne vtičnice. Za zamenjavo cevi za dovod vode se obrnite na pooblaščen servisni center.

2.4 Uporaba

- Ne sedajte ali stopajte na odprta vrata.

- Pomivalna sredstva za pomivalni stroj so nevarna. Upoštevajte varnostna navodila z embalaže pralnega sredstva.
- Ne pijte in ne igrajte se z vodo iz naprave.
- Ne odstranite posode iz naprave, dokler se program ne zaključi. Nekaj pomivalnega sredstva lahko ostane na posodi.
- Če med izvajanjem programa odprete vrata, lahko iz naprave puhne vroča para.
- V napravo, njeno bližino ali nanjo ne postavljajte vnetljivih izdelkov ali mokrih predmetov z vnetljivimi izdelki.

2.5 Odstranjevanje



OPOZORILO!
Nevarnost poškodbe ali zadušitve.

- Napravo izključite iz napajanja.
- Odrežite električni priključni kabel in ga zavrzite.
- Odstranite zapah in na ta način preprečite, da bi se otroci in živali zaprli v napravo.

3. OPIS IZDELKA

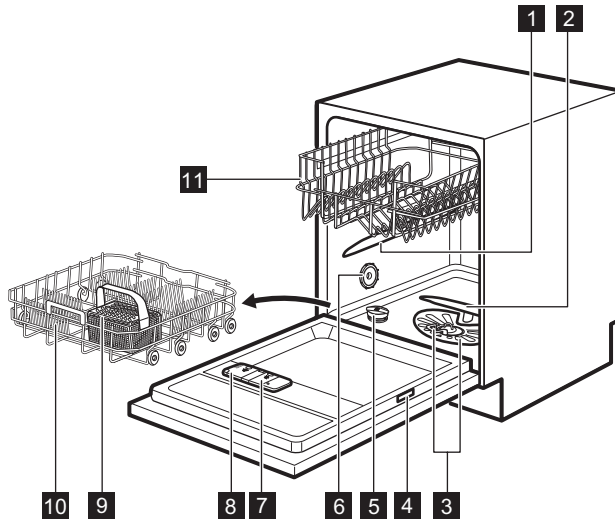





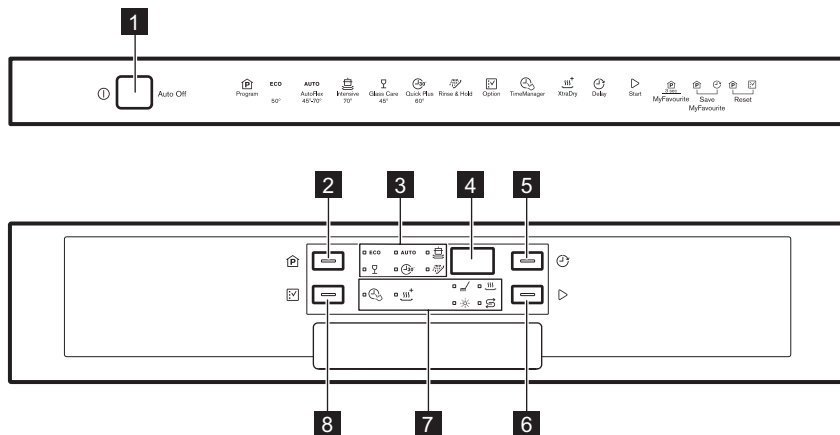

- | | |
|---------------------------------------|---------------------------------------|
| 1 Zgornja brizgalna ročica | 7 Predal sredstva za izpiranje |
| 2 Spodnja brizgalna ročica | 8 Predal za pomivalno sredstvo |
| 3 Filtri | 9 Košarica za jedilni pribor |
| 4 Ploščica za tehnične navedbe | 10 Spodnja košara |
| 5 Posoda za sol | 11 Zgornja košara |
| 6 Oddušnik | |

4. UPRAVLJALNA PLOŠČA







- | | |
|---------------------------------|------------------------------|
| 1 Tipka za vklop/izklop | 6 Tipka Start |
| 2 Tipka Program | 7 Indikatorji |
| 3 Programski indikatorji | 8 Tipka Option |
| 4 Prikazovalnik | |
| 5 Tipka Delay | |

4.1 Indikatorji

Indikator	Opis
	Faza pomivanja. Sveti med pomivanjem.
	Faza sušenja. Sveti med sušenjem.
	Indikator funkcije TimeManager.
	Indikator funkcije XtraDry.
	Indikator sredstva za izpiranje. Ne sveti med izvajanjem programa.
	Indikator za sol. Ne sveti med izvajanjem programa.

5. PROGRAMI

Program	Stopnja umazanosti Vrsta posode	Faze programa	Funkcije
ECO 1)	<ul style="list-style-type: none"> • Običajno umazano • Porcelan in jedilni pribor 	<ul style="list-style-type: none"> • Predpomivanje • Pomivanje pri 50 °C • Izpiranja • Sušenje 	<ul style="list-style-type: none"> • TimeManager • XtraDry
AUTO 2)	<ul style="list-style-type: none"> • Vse • Porcelan, jedilni pribor, lonci in ponve 	<ul style="list-style-type: none"> • Predpomivanje • Pomivanje od 45 °C do 70 °C • Izpiranja • Sušenje 	<ul style="list-style-type: none"> • XtraDry
	<ul style="list-style-type: none"> • Zelo umazano • Porcelan, jedilni pribor, lonci in ponve 	<ul style="list-style-type: none"> • Predpomivanje • Pomivanje pri 70 °C • Izpiranja • Sušenje 	<ul style="list-style-type: none"> • TimeManager • XtraDry
 3)	<ul style="list-style-type: none"> • Sveža umazanja • Porcelan in jedilni pribor 	<ul style="list-style-type: none"> • Pomivanje pri 60 °C ali 65 °C • Izpiranja 	<ul style="list-style-type: none"> • XtraDry
	<ul style="list-style-type: none"> • Običajno ali malo umazano • Občutljiv porcelan in steklena posoda 	<ul style="list-style-type: none"> • Pomivanje pri 45 °C • Izpiranja • Sušenje 	<ul style="list-style-type: none"> • XtraDry
 4)	<ul style="list-style-type: none"> • Vse 	<ul style="list-style-type: none"> • Predpomivanje 	

1) Ta program vam omogoča najvarčnejšo porabo vode in energije za običajno umazana porcelan in jedilni pribor. (To je standardni program za preizkuševalne inštitute).





2) Naprava zazna stopnjo umazanosti in količino posode v košarah. Samodejno prilagodi temperaturo in količino vode, porabo energije ter čas trajanja programa.

3) S tem programom lahko pomijete sveže umazano posodo. V kratkem času zagotavlja dobre rezultate pomivanja.

4) S tem programom lahko hitro izperete posodo, da preprečite lepljenje ostankov hrane nanjo in nastajanje neprijetnih vonjav v napravi. Pri tem programu ne uporabljajte pomivalnega sredstva.

5.1 Vrednosti porabe

Program 1)	Voda (l)	Energija (kWh)	Trajanje (min.)
ECO	9.9	0.820	237
AUTO	7 - 12	0.7 - 1.5	45 - 160

Program 1)	Voda (l)	Energija (kWh)	Trajanje (min.)
	13 - 15	1.4 - 1.6	140 - 160
	9	0.8	30
	13 - 14	0.9 - 1.1	70 - 85
	4	0.1	14

1) Vrednosti so odvisne od tlaka in temperature vode, nihanja v električnem napajanju, funkcij in količine posode.

5.2 Informacije za preizkuševalne inštitute

Za vse potrebne informacije glede preizkusa pošljite elektronsko pošto na:

info.test@dishwasher-production.com

Navedite številko izdelka (PNC) s ploščice za tehnične navedbe.

6. NASTAVITVE

6.1 Način izbire programa in uporabniški način

Ko je naprava v načinu izbire programa, lahko nastavite program in odprete uporabniški način.

Nastavitve, ki so na voljo v uporabniškem načinu:

- Stopnja sistema za mehčanje vode glede na trdoto vode.
- Vklp ali izklp opozorila za prazen predal sredstva za izpiranje.
- Vklp ali izklp funkcije AirDry.

Ker naprava shrani shranjene nastavitve, je ni treba konfigurirati pred vsakim ciklom.

Nastavitev načina izbire programa

Naprava je v načinu izbire programa, ko sveti programski indikator **ECO** in se na prikazovalniku prikaže trajanje programa.

Po vklopu je naprava po privzeti nastavitvi v načinu izbire programa. V nasprotnem primeru način izbire programa nastavite na naslednji način:

Sočasno pritisnite in držite **Program** in **Option**, dokler naprava ni v načinu izbire programa.

6.2 Mehčalec vode

Sistem za mehčanje vode odstrani iz vode minerale, ki negativno vplivajo na rezultate pomivanja in napravo.

Večja kot je vsebnost teh mineralov, trša je voda. Trdoto vode merimo v ekvivalentnih lestvicah.

Sistem za mehčanje vode morate nastaviti glede na trdoto vode v vašem vodovodu. Točne podatke o trdoti vode lahko dobite pri krajevem vodovodnem podjetju. Pomembno je nastaviti pravo stopnjo sistema za mehčanje vode, da zagotovite dobre rezultate pomivanja.

Trdota vode

V nemških stopinjah (°dH)	V francoskih stopinjah (°fH)	mmol/l	Clarkove/angleške stopinje	Stopnja sistema za mehčanje vode
47 - 50	84 - 90	8.4 - 9.0	58 - 63	10
43 - 46	76 - 83	7.6 - 8.3	53 - 57	9
37 - 42	65 - 75	6.5 - 7.5	46 - 52	8
29 - 36	51 - 64	5.1 - 6.4	36 - 45	7
23 - 28	40 - 50	4.0 - 5.0	28 - 35	6
19 - 22	33 - 39	3.3 - 3.9	23 - 27	5 1)
15 - 18	26 - 32	2.6 - 3.2	18 - 22	4
11 - 14	19 - 25	1.9 - 2.5	13 - 17	3
4 - 10	7 - 18	0.7 - 1.8	5 - 12	2
<4	<7	<0.7	< 5	1 2)

1) Tovarniška nastavitvev.

2) Na tej stopnji ne uporabljajte soli.

Če uporabljate standardno pomivalno sredstvo ali kombinirane tablete (s soljo ali brez nje), nastavite ustrezno stopnjo trdote vode, da ostane indikator za sol vklopljen.



Kombinirane tablete, ki vsebujejo sol, niso dovolj učinkovite za mehčanje trde vode.

- Na prikazovalniku se prikaže trenutna nastavitvev: npr. $5 \text{ } \bar{L}$ = stopnja 5.

3. Za spremembo nastavitvev pritiskajte **Program**.
4. Pritisnite tipko za vklop/izklop za potrditev nastavitvev.

6.3 Opozorilo za prazen predal sredstva za izpiranje

Sredstvo za izpiranje pomaga, da se posoda posuši brez lis in madežev.



Sredstvo za izpiranje se samodejno sprosti med fazo vročega izpiranja.

Ko je predal sredstva za izpiranje prazen, sveti indikator sredstva za izpiranje ter na ta način opozarja, da morate dodati sredstvo za izpiranje. Če so rezultati sušenja zadovoljivi samo pri uporabi kombiniranih tablet, lahko izklopite opozorilo za prazen predal sredstva za izpiranje. Vendar pa za najboljše sušenje vedno uporabite sredstvo za izpiranje.

Če uporabljate standardno pomivalno sredstvo ali kombinirane tablete brez

Nastavitvev stopnje sistema za mehčanje vode





Naprava mora biti v načinu izbire programa.

1. Za vstop v uporabniški način sočasno pritisnite in držite **Delay** in **Start**, dokler ne začnejo utripati indikatorji **ECO**, **AUTO** in  ter prikazovalnik ugasne.
2. Pritisnite **Program**.
 - Indikatorja **AUTO** in  ugasneta.
 - Indikator **ECO** še naprej utripa.

sredstva za izpiranje, vklopite opozorilo, da bo indikator za polnjenje predala sredstva za izpiranje ostal vklopljen.

Izklop opozorila za prazen predal sredstva za izpiranje

Naprava mora biti v načinu izbire programa.

1. Za vstop v uporabniški način sočasno pritisnite in držite **Delay** in **Start**, dokler ne začnejo utripati indikatorji **ECO, AUTO** in  ter prikazovalnik ugasne.
2. Pritisnite **Option**.
 - Indikatorja **ECO** in  ugasneta.
 - Indikator **AUTO** še naprej utripa.
 - Na prikazovalniku se prikaže trenutna nastavitvev.
 -  = opozorilo za prazen predal sredstva za izpiranje je vklopljeno.
 -  = opozorilo za prazen predal sredstva za izpiranje je izklopljeno.
3. Pritisnite **Option** za spremembo nastavitve.
4. Pritisnite tipko za vklop/izklop za potrditev nastavitve.

6.4 AirDry

AirDry izboljša rezultate sušenja z manjšo porabo energije.

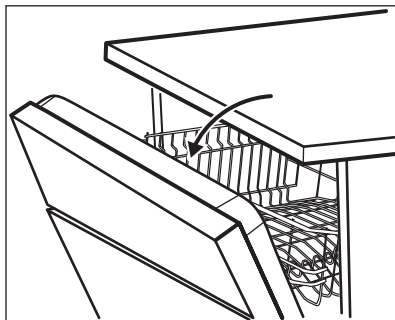

 Med fazo sušenja se vrata samodejno odprejo in ostanejo priprta.



POZOR!

Ne poskusite zapreti vrat naprave v dveh minutah po samodejnem odpiranju. To lahko poškoduje napravo.

Funkcija AirDry se samodejno vklopi pri vseh programih, razen pri  (če je na voljo).

Če želite izboljšati rezultate sušenja, si oglejte funkcijo XtraDry ali vklopite funkcijo AirDry.







POZOR!

Če imajo otroci dostop do naprave, priporočamo izklop funkcije AirDry, ker je lahko odpiranje vrat nevarno.

Izklop funkcije AirDry

Naprava mora biti v načinu izbire programa.

1. Za vstop v uporabniški način sočasno pritisnite in držite **Delay** in **Start**, dokler ne začnejo utripati indikatorji **ECO, AUTO** in  ter prikazovalnik ugasne.
2. Pritisnite **Delay**.
 - Indikatorja **ECO** in **AUTO** ugasneta.
 - Indikator  še naprej utripa.
 - Na prikazovalniku se prikaže trenutna nastavitvev:  = funkcija AirDry vklopljena.
3. Pritisnite **Delay** za spremembo nastavitve:  = funkcija AirDry izklopljena.
4. Pritisnite tipko za vklop/izklop za potrditev nastavitve.

7. FUNKCIJE

i Želene funkcije morate vklopiti pred vsakim zagonom programa. Funkcij ni mogoče vklopiti ali izklopiti med izvajanjem programa.

i Niso vse funkcije združljive med sabo. Če ste izbrali nezdružljive funkcije, bo naprava samodejno izklopila eno ali več izmed njih. Svetijo samo indikatorji še vedno vklopljenih funkcij.

7.1 XtraDry

To funkcijo vklopite za povečanje učinkovitosti sušenja. Vključena funkcija XtraDry lahko vpliva na trajanje nekaterih programov, porabo vode in temperaturo zadnjega izpiranja.

Funkcija XtraDry je stalna funkcija za vse programe, razen za **ECO**, in je ni treba izbrati pri vsakem programu.

Pri drugih programih je nastavitve funkcije XtraDry stalna in je samodejno uporabljena pri naslednjih programih. To konfiguracijo lahko kadarkoli spremenite.

i Ob vsakem vklopu programa **ECO** je funkcija XtraDry izklopljena in jo je treba izbrati ročno.

Vklop funkcije XtraDry izklopi TimeManager in obratno.

Vklop funkcije XtraDry

Pritisčajte **Option**, dokler ne zasveti indikator .

Če funkcija ni primerna za program, ustrezní indikator ne sveti ali pa nekaj sekund utripa hitro in nato ugasne. Prikazovalnik prikazuje posodobljeno trajanje programa.

7.2 TimeManager

Ta funkcija zviša tlak in temperaturo vode. Fazi pomivanja in sušenja sta krajši.

Skupen čas trajanja programa se skrajša za približno 50 %.

Rezultati pomivanja so enaki kot pri običajnem trajanju programa. Rezultati sušenja se lahko poslabšajo.

Vklop funkcije TimeManager

Pritisčajte **Option**, dokler ne zasveti indikator .

Če funkcija ni primerna za program, ustrezní indikator ne sveti ali pa nekaj sekund utripa hitro in nato ugasne. Prikazovalnik prikazuje posodobljeno trajanje programa.

7.3 MyFavourite

Ta funkcija omogoča, da nastavite in shranite najpogosteje uporabljen program.

Shraniti je mogoče samo en program. Nova nastavitve izniči prejšnjo.

Nastavitve programa MyFavourite

Pritisnite in držite tipko **Program**, dokler ne zasvetijo indikatorji, ki so povezani s programom MyFavourite in funkcijami. Na prikazovalniku je prikazano trajanje programa.

Shranjevanje programa MyFavourite

1. Nastavite izbrani program. Skupaj s programom je možno nastaviti tudi ustrezne funkcije.
2. Sočasno pritisnite in držite **Program** in **Delay**, dokler nekaj sekund ne utripajo indikatorji programa in funkcij.

8. PRED PRVO UPORABO

1. Trenutna stopnja sistema za mehčanje vode mora ustrezati trdoti vode. V nasprotnem primeru nastavite stopnjo sistema za mehčanje vode.
2. Napolnite posodo za sol.
3. Napolnite predal sredstva za izpiranje.
4. Odprite pipo.
5. Zaženite program, da odstranite vse ostanke, ki se še lahko nahajajo v napravi. Ne uporabljajte pomivalnega sredstva in ne zlagajte posode v košari.

Ko zaženete program, lahko traja do pet minut, da naprava ponovno napolni sistem za mehčanje vode. Videti je, da naprava ne deluje. Faza pomivanja se začne šele, ko se ta postopek zaključi. Postopek se redno ponavlja.

8.1 Posoda za sol



POZOR!

Uporabljajte samo grobo mleto sol, ki je namenjena uporabi v pomivalnem stroju. Fino mleta sol poveča nevarnost korozije.

Sol se uporablja za ponovno polnjenje sistema za mehčanje vode in zagotovitev dobrih rezultatov pomivanja pri vsakodnevni uporabi.

Polnjenje posode za sol

1. Pokrov posode za sol obrnite v nasprotni smeri urnega kazalca, da odprete posodo.
2. V posodo za sol nalijte en liter vode (le prvič).
3. Posodo za sol napolnite s soljo za pomivalne stroje.

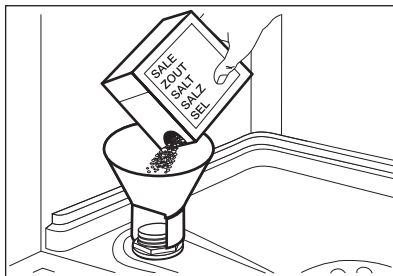

4. Odstranite sol okoli odprtine posode za sol.

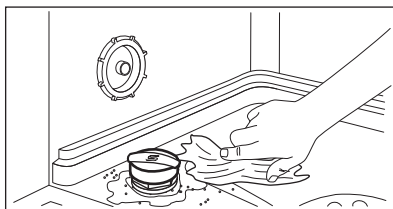

5. Pokrov obrnite v smeri urnega kazalca, da zaprete posodo za sol.



POZORI!

Ko polnite posodo za sol, lahko iz nje izteka voda s soljo. Po polnjenju posode za sol takoj zaženite program, da preprečite korozijo.

8.2 Polnjenje predala sredstva za izpiranje

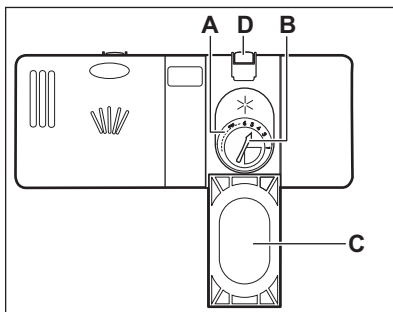

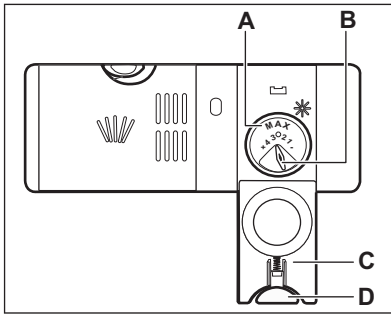

POZOR!
Uporabljajte samo sredstvo za izpiranje, posebej prilagojeno pomivalnim strojem.

1. Pritisnite gumb za sprostitvev (D), da odprete pokrov (C).
2. V predal sredstva za izpiranje (A) vlijavajte sredstvo za izpiranje, do oznake »max«.
3. Razlito sredstvo za izpiranje obrišite z vpojno krpo, da preprečite pretirano penjenje.
4. Zaprite pokrov. Prepričajte se, da se gumb za sprostitvev zaskoči.



Gumb za izbiro sproščene količine (B) lahko obračate med položajem 1 (najmanjša količina) in položajem 4 ali 6 (največja količina).

9. VSAKODNEVNA UPORABA

1. Odprite pipo.
2. Pritisnite tipko za vklop/izklop za vklop naprave.
Naprava mora biti v načinu izbire programa.
 - Če sveti indikator za sol, napolnite posodo za sol.
 - Če sveti indikator sredstva za izpiranje, napolnite predal sredstva za izpiranje.
3. Napolnite košare.
4. Dodajte pomivalno sredstvo.
5. Nastavite in vklopite pravi program za vrsto posode in stopnjo umazanije.

9.1 Uporaba pomivalnega sredstva

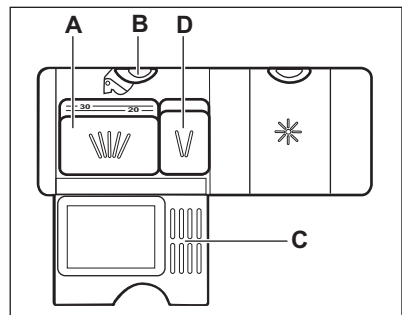
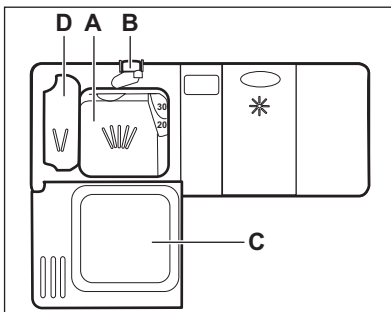

1. Pritisnite gumb za sprostitvev (B), da odprete pokrov (C).
2. Dajte pomivalno sredstvo, prašek ali tableto, v predelek (A).
3. Če ima program fazo predpomivanja, dajte majhno količino pomivalnega sredstva v predelek (D).
4. Zaprite pokrov. Prepričajte se, da se gumb za sprostitvev zaskoči.

9.2 Nastavitev in vklop programa

Funkcija Auto Off

Ta funkcija zmanjša porabo energije, tako da samodejno izklopi napravo, ko ta ne deluje.

Funkcija se vklopi:

- 5 minut po zaključku programa.
- Po petih minutah, če se program ne zažene.

Vklop programa

1. Pritisnite tipko za vklop/izklop za vklop naprave. Naprava mora biti v načinu izbire programa.
2. Zaprite vrata naprave.
3. Pritiskajte tipko **Program**, dokler ne zasveti indikator programa, ki ga želite izbrati.
 - Če želite izbrati program MyFavourite, pritisnite in držite tipko **Program**, dokler se ne vklopi nastavev MyFavourite.

Prikazovalnik prikazuje trajanja programa.

4. Nastavite primerne funkcije.
5. Pritisnite **Start** za začetek programa.
 - Zasveti indikator faze pomivanja.
 - Trajanje programa se začne zmanjševati v korakih po eno minuto.

Začetek programa z zamikom vklopa

1. Nastavite program.
2. Pritiskajte **Delay**, dokler se na prikazovalniku ne prikaže čas zamika vklopa, ki ga želite nastaviti (od ene do 24 ur).

Utripa indikator izbranega programa.

3. Pritisnite **Start**.
4. Zaprite vrata naprave za začetek odštevanja.

Po koncu odštevanja se program zažene in zasveti indikator faze pomivanja.

Odpiranje vrat med delovanjem naprave

Če odprete vrata med izvajanjem programa, naprava preneha delovati. To lahko vpliva na porabo energije in trajanje programa. Ko vrata zaprete, naprava nadaljuje z delovanjem od trenutka prekinitev.



Če so med fazo sušenja vrata odprta več kot 30 sekund, se delujoči program konča. To se ne zgodi, če se vrata odprejo s funkcijo AirDry.



Ne poskusite zapreti vrat naprave v dveh minutah po tem, ko jih funkcija AirDry samodejno odpre, ker to lahko povzroči poškodbo naprave. Če so po tem vrata zaprta še tri minute, se delujoči program konča.

Preklic zamika vklopa med odštevanjem

Ko preključete zamik vklopa, morate ponovno nastaviti program in funkcije.

Sočasno pritisnite in držite **Program** in **Option**, dokler naprava ni v načinu izbire programa.

Preklic programa

Sočasno pritisnite in držite **Program** in **Option**, dokler naprava ni v načinu izbire programa.

Pred začetkom novega programa se prepričajte, da je pomivalno sredstvo v predalu za pomivalno sredstvo.

Konec programa

Ko se program zaključi, se na prikazovalniku prikaže 0:00. Indikatorji faz ugasnejo.

Nobena tipka ne deluje, razen tipke za vklop/izklop.

1. Pritisnite tipko za vklop/izklop ali počakajte, da funkcija Auto Off samodejno izklopi napravo. Če odprete vrata pred vklopom funkcije Auto Off, se naprava samodejno izklopi.
2. Zaprite pipo.

10. NAMIGI IN NASVETI

10.1 Splošno

Naslednji nasveti zagotavljajo najboljše rezultate pomivanja in sušenja pri vsakodnevni uporabi in pomagajo tudi varovati okolje.

- Velike ostanke hrane s posode odstranite v koš za smeti.
- Posode ne izpirajte predhodno ročno. Po potrebi uporabite program predpomivanja (če je na voljo) ali izberite program s fazo predpomivanja.
- Vedno izkoristite celoten prostor v košarah.
- Posodo zlagajte v pomivalni stroj tako, da bo voda iz šob brizgalne ročice prišla do vseh delov posode in jih pomila. Predmeti se ne smejo dotikati ali prekrivati drug drugega.
- Pomivalno sredstvo, sredstvo za izpiranje in sol lahko uporabljate ločeno ali pa uporabite kombinirane tablete (npr. »3v1«, »4v1«, »Vse v enem«). Sledite navodilom z embalaže.
- Izberite program glede na vrsto posode in stopnjo umazanosti. Program ECO vam omogoča najvarčnejšo porabo vode in energije za običajno umazana porcelan in jedilni pribor.

10.2 Uporaba soli, sredstva za izpiranje in pomivalnega sredstva

- Uporabljajte le sol, sredstvo za izpiranje in pomivalno sredstvo za pomivalni stroj. Drugi izdelki lahko poškodujejo napravo.
- Na območjih s trdo in zelo trdo vodo priporočamo ločeno uporabo pomivalnega sredstva (prašek, gel, tablete brez dodatnih funkcij), sredstva za izpiranje in soli za najboljše rezultate pomivanja in sušenja.
- Vsaj enkrat na mesec zaženite napravo s čistilom, ki je še posebej primerno za ta namen.
- Tablete se pri kratkih programih ne raztopijo v celoti. Da bi preprečili

ostanke pomivalnega sredstva na namiznem priboru, priporočamo, da tablete uporabljate pri dolgih programih.

- Ne uporabite več kot pravo količino pomivalnega sredstva. Oglejte si navodila na embalaži pomivalnega sredstva.

10.3 Kaj storiti v primeru, da želite prenehati uporabljati kombinirane tablete

Pred začetkom ločene uporabe pomivalnega sredstva, soli in sredstva za izpiranje naredite naslednje:

1. Nastavite najvišjo stopnjo sistema za mehčanje vode.
2. Preverite, ali sta posoda za sol in predal sredstva za izpiranje polna.
3. Zaženite najkrajši program s fazo izpiranja. Ne dodajte pomivalnega sredstva in ne zlagajte posode v košari.
4. Ko se program zaključi, sistem za mehčanje vode prilagodite trdoti vode v vašem kraju.
5. Prilagodite sproščeno količino sredstva za izpiranje.
6. Vključite opozorilo za prazen predal sredstva za izpiranje.

10.4 Polnjenje košar

- Napravo uporabljajte le za pomivanje predmetov, ki so primerni za pomivanje v pomivalnem stroju.
- V napravo ne dajajte predmetov iz lesa, roževine, aluminija, kositra in bakra.
- V napravo ne dajajte predmetov, ki lahko vpijejo vodo (gobe, gospodinjske krpe).
- Velike ostanke hrane s posode odstranite v koš za smeti.
- Zažgane ostanke hrane na posodi pred pomivanjem namočite v vodi.
- Votle predmete (npr. skodelice, kozarce in ponve) postavite z odprtino navzdol.
- Kozarci se ne smejo medsebojno dotikati.

- Jedilni pribor in majhne predmete vstavite v košarico za jedilni pribor.
- Lahke predmete zložite v zgornjo košaro. Poskrbite, da se predmeti ne bodo premikali.
- Pred vklopom programa se prepričajte, da se obe brizgalni ročici lahko neovirano vrtila.

10.5 Pred vklopom programa

Poskrbite za naslednje:

- Da so filtri čisti in pravilno nameščeni.
- Da je pokrov posode za sol povsem privit.
- Da brizgalni ročici nista zamašeni.
- Da sta prisotna sol in sredstvo za izpiranje za pomivalni stroj (razen če uporabljate kombinirane tablete).

- Da so predmeti v košarah pravilno zloženi.
- Da je program primeren za zloženo posodo in stopnjo umazanosti.
- Da je uporabljena prava količina pomivalnega sredstva.

10.6 Praznjenje košar

1. Pustite, da se posoda ohladi, preden jo vzamete iz pomivalnega stroja. Vroča posoda se hitro poškoduje.
2. Najprej izpraznite spodnjo in potem zgornjo košaro.

i Ob koncu programa se lahko na straneh in vratih naprave še vedno nahaja voda.

11. VZDRŽEVANJE IN ČIŠČENJE



OPOZORILO!

Pred vzdrževanjem izklopite napravo in iztaknite vtič iz vtičnice.



Umazani filtri in zamašene brizgalne ročice poslabšajo kakovost pomivanja. Občasno jih preverite in po potrebi očistite.

11.1 Čiščenje filtrov

Filtrirni sistem je sestavljen iz treh delov.

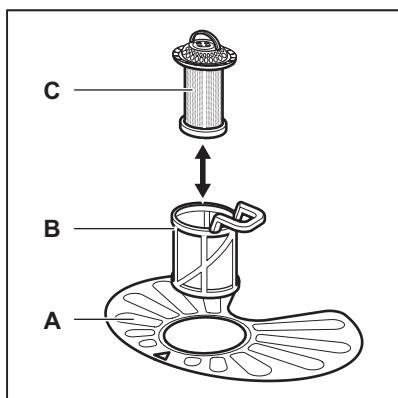

1. Filter (B) obrnite v nasprotni smeri urnega kazalca in ga odstranite.

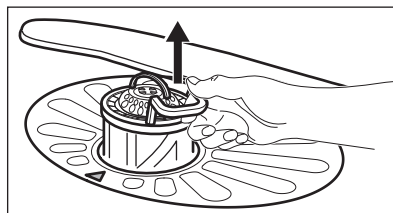
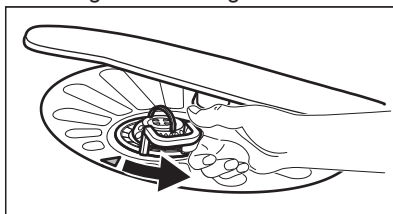

2. Odstranite filter (C) iz filtra (B).
3. Odstranite ploščati filter (A).

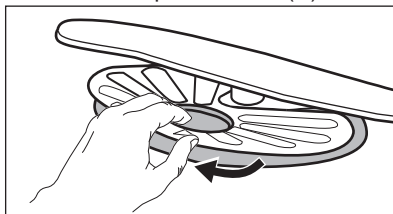

4. Operite filtre.

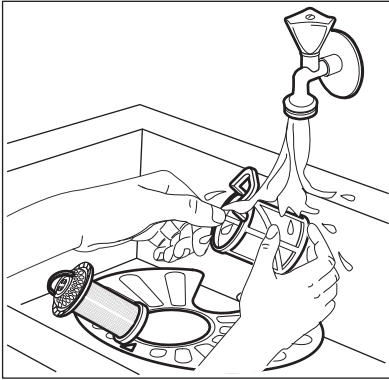

5. Prepričajte se, da v odvodni odprtini ali okrog nje ni ostankov hrane ali umazanije.
6. Namestite nazaj ploščati filter (A). Poskrbite, da bo pravilno nameščen pod dve vodili.

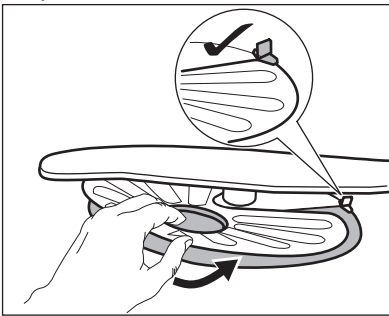

7. Ponovno sestavite filtra (B) in (C).
8. Filter (B) vstavite nazaj v ploščati filter (A). Obračajte ga v smeri urnega kazalca, dokler se ne zaskoči.

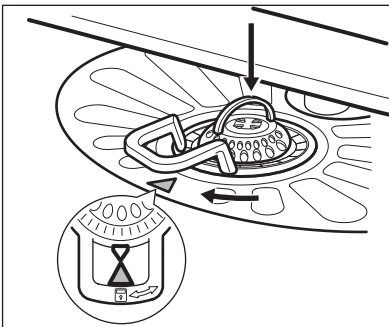
**POZOR!**

Napačen položaj filtrov lahko povzroči slabe rezultate pomivanja in poškodbo naprave.

11.2 Čiščenje brizgalnih ročic

Ne odstranjujte brizgalnih ročic. Če se luknjice v brizgalnih ročicah zamašijo, odstranite ostanke umazanije s tankim ostrim predmetom.

11.3 Čiščenje zunanjih površin

- Napravo očistite z vlažno mehko krpo.
- Uporabljajte samo nevtralna čistilna sredstva.
- Za čiščenje ne uporabljajte abrazivnih čistil, grobih gobic ali topil.

11.4 Čiščenje notranjosti

- Z mehko vlažno krpo previdno očistite napravo, vključno z gumijastim tesnilom vrat.
- Če redno uporabljate kratke programe, lahko v notranjosti naprave ostanejo ostanke maščob in vodnega kamna. Če želite to preprečiti, priporočamo, da vsaj dvakrat na mesec zaženete dolg program.
- Da bi ohranili najboljšo učinkovitost svoje naprave, priporočamo, da mesečno uporabite posebno čistilo za pomivalne stroje. Natančno upoštevajte navodila z embalaže izdelka.

12. ODPRAVLJANJE TEŽAV

Če se naprava ne zažene ali se ustavi med delovanjem, najprej preverite, ali lahko sami rešite težavo s pomočjo informacij v razpredelnici, ali pa se obrnite na pooblaščen servisni center.



OPOZORILO!

Zaradi neustrezno opravljenih popravil lahko pride do resne ogroženosti uporabnika. Vsa popravila mora izvesti strokovno usposobljena oseba.

Pri nekaterih težavah se na prikazovalniku izpiše opozorilna koda.

Večino težav, ki se lahko pojavijo, je mogoče rešiti brez pomoči pooblaščenega servisnega centra.

Težava in opozorilna koda	Možen vzrok in rešitev
Naprave ne morete vklopiti.	<ul style="list-style-type: none"> • Poskrbite, da bo vtič vtaknjen v vtičnico. • Prepričajte se, da v omarici z varovalkami ni poškodovane varovalke.
Program se ne zažene.	<ul style="list-style-type: none"> • Poskrbite, da bodo vrata naprave zaprta. • Pritisnite Start. • Če je nastavljen zamik vklopa, nastavitev prekličite ali počakajte, da se odštevanje konča. • Naprava je začela postopek polnjenja sistema za mehčanje vode. Postopek traja približno pet minut.
Naprava se ne napolni z vodo. Na prikazovalniku se prikaže <i>E0</i> ali <i>E1</i> .	<ul style="list-style-type: none"> • Preverite, ali je pipa odprta. • Prepričajte se, da tlak dovoda vode ni prenizek. Za te informacije se obrnite na krajevno vodovodno podjetje. • Prepričajte se, da pipa ni zamašena. • Prepričajte se, da filter v cevi za dovod vode ni zamašen. • Prepričajte se, da cev za dovod vode ni prepognjena ali ukrivljena.
Naprava ne izčrpa vode. Na prikazovalniku se prikaže <i>E2</i> .	<ul style="list-style-type: none"> • Prepričajte se, da sifon ni zamašen. • Prepričajte se, da filter v cevi za odvod vode ni zamašen. • Prepričajte se, da notranji filtrirni sistem ni zamašen. • Prepričajte se, da cev za odvod vode ni prepognjena ali ukrivljena.
Vklopljen je zaščitni sistem za zaporo vode. Na prikazovalniku se prikaže <i>E3</i> .	<ul style="list-style-type: none"> • Zaprite pipo in se obrnite na pooblaščen servisni center.

Težava in opozorilna koda	Možen vzrok in rešitev
Naprava se med delovanjem večkrat izklopi in vklopi.	<ul style="list-style-type: none"> • To je povsem običajno. Zagotavlja optimalne rezultate pomivanja in prihranek energije.
Program traja predolgo.	<ul style="list-style-type: none"> • Izberite funkcijo TimeManager, da skrajšate čas trajanja programa. • Če je nastavljena funkcija zamika vklopa, nastavitve prekličite ali počakajte, da se odštevanje konča.
Preostali čas na prikazovalniku se zviša in skoči skoraj na čas konca programa.	<ul style="list-style-type: none"> • To ni okvara. Naprava deluje pravilno.
Funkcije programa je treba vsakokrat znova nastaviti.	<ul style="list-style-type: none"> • Če želite shraniti svojo priljubljeno konfiguracijo, uporabite funkcijo MyFavourite.
Pri vratih naprave prihaja do manjšega iztekanja.	<ul style="list-style-type: none"> • Naprava ni poravnana. Odvijte ali privijte nastavljive noge (če obstajajo). • Vrata naprave niso naravnana sredinsko glede na kad. Nastavite zadnjo nogo (če obstaja).
Vrata naprave se težko zaprejo.	<ul style="list-style-type: none"> • Naprava ni poravnana. Odvijte ali privijte nastavljive noge (če obstajajo). • Deli namiznega pribora gledajo iz košar.
Iz naprave prihaja ropotajoč/razbijajoč zvok.	<ul style="list-style-type: none"> • Namizni pribor ni pravilno zložen v košarah. Oglejte si list z navodili za polnjenje košar. • Poskrbite, da se bosta brizgalni ročici lahko neovirano vrteli.
Naprava sproži odklopnik.	<ul style="list-style-type: none"> • Tok ni dovolj močan, da bi hkrati oskrboval vse naprave v uporabi. Preverite tok v vtičnici in zmogljivost merilne naprave ali pa izklopite eno od naprav v uporabi. • Notranja elektronska okvara naprave. Obrnite se na pooblaščen servisni center.



Za druge možne vzroke si oglejte **»Pred prvo uporabo«**, **»Vsakodnevna uporaba«** ali **»Namigi in nasveti«**.

Za opozorilne kode, ki niso opisane v razpredelnici, se obrnite na pooblaščen servisni center.

Ko preverite napravo, jo izklopite in vklopite. Če se težava ponovi, se obrnite na pooblaščen servisni center.

12.1 Rezultati pomivanja in sušenja niso zadovoljivi

Težava	Možen vzrok in rešitev
Slabi rezultati pomivanja.	<ul style="list-style-type: none"> Oglejte si »Vsakodnevna uporaba«, »Namigi in nasveti« ter list z navodili za polnjenje košar. Uporabite intenzivnejše programe pomivanja. Očistite brizgalne šobe in filter. Oglejte si »Vzdrževanje in čiščenje«.
Slabi rezultati sušenja.	<ul style="list-style-type: none"> Namizni pribor ste predolgo pustili v zaprti napravi. Ni sredstva za izpiranje ali pa je odmerek le-tega premajhen. Doziranje sredstva za izpiranje nastavite na višjo raven. Plastične predmete boste morali morda obrisati s krpo. Za najboljše rezultate sušenja vklopite funkcijo XtraDry in nastavite AirDry. Priporočamo, da vedno uporabite sredstvo za izpiranje, celo v kombinaciji s kombiniranimi tabletami.
Na kozarcih in posodi nastanejo beli pasovi ali modrikast sloj.	<ul style="list-style-type: none"> Preveč sproščenega sredstva za izpiranje. Stopnjo doziranja sredstva za izpiranje nastavite na nižjo. Pomivalnega sredstva je preveč.
Na kozarcih in posodi nastanejo madeži in posušene vodne kapljice.	<ul style="list-style-type: none"> Premalo sproščenega sredstva za izpiranje. Stopnjo doziranja sredstva za izpiranje nastavite na višjo. Vzrok je lahko v kakovosti sredstva za izpiranje.
Posoda je mokra.	<ul style="list-style-type: none"> Za najboljše rezultate sušenja vklopite funkcijo XtraDry in nastavite AirDry. Program nima faze sušenja ali pa ima fazo sušenja z nizko temperaturo. Predal sredstva za izpiranje je prazen. Vzrok je lahko v kakovosti sredstva za izpiranje. Vzrok je lahko v kakovosti kombiniranih tablet. Preizkusite drugo znamko ali pa vklopite doziranje sredstva za izpiranje in uporabite sredstvo za izpiranje skupaj s kombiniranimi tabletami.
Notranjost naprave je mokra.	<ul style="list-style-type: none"> To ni okvara naprave. To povzroča vlaga v zraku, ki kondenzira na stenah.
Nenavadno penjenje med pomivanjem.	<ul style="list-style-type: none"> Uporabljajte samo pomivalna sredstva za pomivalne stroje. Predal sredstva za izpiranje pušča. Obrnite se na pooblaščen servisni center.
Na priboru so sledi rje.	<ul style="list-style-type: none"> V vodi za pomivanje je preveč soli. Oglejte si »Sistem za mehčanje vode«. Srebrni jedilni pribor in pribor iz nerjavnega jekla ste zložili skupaj. Srebrnih predmetov in predmetov iz nerjavnega jekla ne zlagajte tesno skupaj.

Težava	Možen vzrok in rešitev
Ob koncu programa so v predalu za pomivalno sredstvo prisotni ostanki pomivalnega sredstva.	<ul style="list-style-type: none"> • Tableta je obtičala v predalu in je zato voda ni povsem izprala. • Voda ne more izprati pomivalnega sredstva iz predala. Prepričajte se, da brizgalna ročica ni blokirana ali zamašena. • Poskrbite, da predmeti v košarah ne bodo preprečili pokrovu predala za pomivalno sredstvo, da bi se odprl.
Neprijetne vonjave v napravi.	<ul style="list-style-type: none"> • Oglejte si »Čiščenje notranjosti«.
Sledi vodnega kamna na namiznem priboru, v kadi in na notranji strani vrat.	<ul style="list-style-type: none"> • Raven soli je nizka, preverite indikator za sol. • Pokrov posode za sol ni povsem pravit. • Voda iz pipe je trda. Oglejte si »Sistem za mehčanje vode«. • Tudi če uporabljate kombinirane tablete, uporabite sol in nastavite regeneracijo sistema za mehčanje vode. Oglejte si »Sistem za mehčanje vode«. • Če so ostanki vodnega kamna še vedno prisotni, napravo očistite s čistili, ki so še posebej primerni za ta namen. • Poskusite z drugim pomivalnim sredstvom. • Obrnite se na proizvajalca pomivalnega sredstva.
Moten, obledel ali okrušen namizni pribor.	<ul style="list-style-type: none"> • Poskrbite, da boste v pomivalnem stroju pomivali samo predmete, primerne za pomivanje v pomivalnem stroju. • Košare polnite in praznite previdno. Oglejte si list z navodili za polnjenje košar. • Občutljive predmete zložite v zgornjo košaro.



Za druge možne vzroke si oglejte »**Pred prvo uporabo**«, »**Vsakodnevna uporaba**« ali »**Namigi in nasveti**«.

13. TEHNIČNE INFORMACIJE

Mere	Širina/višina/globina (mm)	596 / 818 - 898 / 575
Priključitev na električno napetost ¹⁾	Napetost (V)	200 - 240
	Frekvenca (Hz)	50 / 60
Tlak vode	Min./maks. barov (MPa)	0.5 (0.05) / 8 (0.8)
Dovod vode	Hladna ali vroča voda ²⁾	največ 60 °C
Zmogljivost	Pogrinjkov	13
Poraba energije	Način stanja vklopa (W)	5.0

Poraba energije	Način izklopa (W)	0,50
-----------------	-------------------	------

- 1) Za druge vrednosti si oglejte ploščico za tehnične navedbe.
- 2) Če se vroča voda ogreva s pomočjo nadomestnih virov energije (npr. sončnih plošč ali vetrne elektrarne), uporabite priključitev na vročo vodo, da zmanjšate porabo energije.

14. SKRB ZA OKOLJE

Reciklirajte materiale, ki jih označuje simbol . Embalažo odložite v ustrezne zabojnike za reciklažo. Pomagajte zaščititi okolje in zdravje ljudi ter reciklirati odpadke električnih in elektronskih naprav. Naprav, označenih

s simbolom , ne odstranjajte z gospodinjskimi odpadki. Izdelek vrnite na krajevno zbirališče za recikliranje ali se obrnite na občinski urad.

www.electrolux.com/shop



156917951-A-352017

