



HU Mosogatógép
PL Zmywarka
SK Umývačka

Használati útmutató 2
Instrukcja obsługi 25
Návod na používanie 48



TARTALOM

1. BIZTONSÁGI INFORMÁCIÓK.....	3
2. BIZTONSÁGI UTASÍTÁSOK.....	4
3. TERMÉKLEÍRÁS.....	6
4. KEZELŐPANEL	6
5. PROGRAMOK.....	7
6. BEÁLLÍTÁSOK.....	9
7. KIEGÉSZÍTŐ FUNKCIÓK.....	12
8. AZ ELSŐ HASZNÁLAT ELŐTT.....	13
9. NAPI HASZNÁLAT.....	14
10. HASZNOS TANÁCSOK ÉS JAVASLATOK.....	16
11. ÁPOLÁS ÉS TISZTÍTÁS.....	18
12. HIBAE LHÁRÍTÁS.....	19
13. MŰSZAKI INFORMÁCIÓK.....	23

GONDOLUNK ÖNRE

Köszönjük, hogy Electrolux terméket vásárolt. Ön olyan készülék tulajdonosa lett, mely mögött több évtizedes szakmai tapasztalat és innováció áll. Rendkívüli tudását és stílusos megjelenését az Ön igényei ihlették. Valahányszor csak használja, biztos lehet abban, hogy a benne foglalt tudás a siker garanciája. Köszöntjük az Electrolux világában!

Látogassa meg a weboldalunkat:



Kezelési tanácsok, kiadványok, hibaelhárító, szerviz információk:
www.electrolux.com/webselfservice



További előnyökért regisztrálja készülékét:
www.registerelectrolux.com



Kiegészítők, segédanyagok és eredeti alkatrészek vásárlása a készülékhez:
www.electrolux.com/shop

VÁSÁRLÓI TÁMOGATÁS ÉS SZERVIZ

Kizárólag eredeti alkatrészek használatát javasoljuk.

Ha készülékével a szervizhez fordul, legyenek kéznél az alábbi adatok: Típus, termékszám, sorozatszám.

Ezek az információk az adattáblán olvashatók.

 Figyelmeztetés - Biztonsági információk

 Általános információk és hasznos tanácsok

 Környezetvédelmi információk

A változtatások jogát fenntartjuk.

1. ⚠ BIZTONSÁGI INFORMÁCIÓK

Az üzembe helyezés és használat előtt gondosan olvassa el a mellékelt útmutatót. A gyártó nem vállal felelősséget a helytelen beszerelés vagy használat miatt keletkezett sérülésekért és károkért. Tartsa biztonságos és elérhető helyen az útmutatót, hogy szükség esetén mindig a rendelkezésére álljon.

1.1 Gyermek és fogyatékkal élő személyek biztonsága

- A készüléket 8 év feletti gyermekek és csökkent fizikai, értelmi vagy mentális képességű, illetve megfelelő tapasztalatok vagy ismeretek híján lévő személyek csak felügyelettel, vagy a készülék biztonságos használatára vonatkozó megfelelő tájékoztatás esetén használhatják.
- Ne hagyja, hogy gyerekek játsszanak a készülékkel.
- A mosószeret tartsa távol a gyermekektől.
- A gyermekeket és a háziállatokat tartsa távol a készüléktől, amikor az ajtaja nyitva van.
- Gyermekek felügyelet nélkül nem végezhetnek tisztítási vagy karbantartási tevékenységet a készüléken.

1.2 Általános biztonság

- A készüléket háztartási, illetve más hasonló felhasználási területekre szánták, mint például:
 - hétvégi házak, üzletek, irodák és egyéb munkahelyeken kialakított személyzeti konyhák;
 - hotelek, motelek, szállások reggelivel és egyéb lakás céljára szolgáló ingatlanok esetén az ügyfelek számára.
- Ne változtassa meg a készülék műszaki jellemzőit.
- Az üzemi víznyomás (minimum és maximum) értékének 0.5 (0.05) / 8 (0.8) bar (MPa) között kell lennie.

- Soha ne lépje túl a megengedett legnagyobb töltetet 9.
- Ha a hálózati kábel megsérül, azt a gyártónak vagy a márkaszerviznek vagy más hasonlóan képzett személynek kell kicserélnie, nehogy veszélyhelyzet álljon elő.
- Lefelé fordítva helyezze a késeket és a hegyes evőeszközöket az evőeszközkosárba, vagy az élükkel lefele fordítva fektesse azokat az evőeszközfiókba.
- Tilos a készülék ajtaját felügyelet nélkül nyitva hagyni a véletlen rálépés elkerülése érdekében.
- Bármilyen karbantartás előtt kapcsolja ki a készüléket, és húzza ki a hálózati csatlakozódugót a csatlakozóaljzatból.
- A készülék tisztításához ne használjon nagy nyomású vízugarat és/vagy gőzt.
- Ügyeljen arra, hogy a készülék alsó részén levő szellőzőnyílásokat (ha vannak) ne zárja le szőnyeg vagy egyéb tárgy.
- A készülék vízvezetékrendszerre történő csatlakoztatásához használja a mellékelt, új tömlőkészletet. Régi tömlőkészlet nem használható fel újra.

2. BIZTONSÁGI UTASÍTÁSOK

2.1 Üzembe helyezés



FIGYELMEZTETÉS!

A készüléket csak képzett személy helyezheti üzembe.

- Távolítsa el az összes csomagolóanyagot.
- Ne helyezzen üzembe, és ne is használjon sérült készüléket.
- Ne helyezze üzembe a készüléket olyan helyen, ahol a hőmérséklet 0 °C alatt van.
- Tartsa be a készülékhez mellékelt üzembe helyezési útmutatóban foglaltakat.
- A készülék nehéz, ezért legyen körültekintő a mozgásakor. Mindig használjon munkavédelmi kesztyűt és zárt lábbelit.

2.2 Elektromos csatlakoztatás



FIGYELMEZTETÉS!

Tűz- és áramütésveszély.

- A készüléket kötelező földelni.
- Ellenőrizze, hogy az adattáblán szereplő adatok megfelelnek-e a helyi elektromos hálózat paramétereinek.
- Mindig megfelelően felszerelt, áramütés ellen védett aljzatot használjon.
- Ne használjon hálózati elosztókat és hosszabbító kábeleket.
- Ügyeljen a hálózati csatlakozódugó és a hálózati kábel épségére. Amennyiben a készülék hálózati vezetékét ki kell cserélni, a cserét márkaszervizünknel végeztesse el.

- Csak az üzembe helyezés befejezése után csatlakoztassa a hálózati csatlakozódugót a hálózati csatlakozóaljzatba. Ügyeljen arra, hogy a hálózati dugasz üzembe helyezés után is könnyen elérhető legyen.
- A hálózati vezeték kihúzásakor soha ne vezetékot húzza. A kábelt mindig a csatlakozódugónál fogva húzza ki.
- A készülék megfelel az EGK irányelveinek.
- Kizárólag az Egyesült Királyság és Írország. Ez a készülék 13 amperes hálózati csatlakozódugóval van felszerelve. Ha szükségessé válik a biztosíték cseréje a hálózati csatlakozódugóban, akkor egy 13 amperes ASTA (BS 1362) biztosítékra cserélje.

2.3 Vízhálózatra csatlakoztatás

- Ügyeljen arra, hogy ne okozzon sérülést a vízcsőeknek.
- Mielőtt új vagy hosszabb idő óta nem használt csövekhez csatlakoztatja javítás vagy új eszköz (pl. vízóra stb.) felszerelése után a készüléket, addig folyassa a vizet, amíg az teljesen ki nem tisztul.
- A készülék első használata közben és után ellenőrizze, hogy nem látható-e vízszivárgás.
- A befolyócső biztonsági szeleppel, valamint dupla bevonattal ellátott belső elektromos vezetékkel rendelkezik.

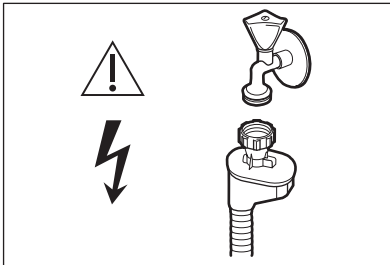

FIGYELMEZTETÉS!

Veszélyes feszültség.

- Ha a befolyócső megsérül, akkor azonnal zárja el a vízcsapot, majd húzza ki a csatlakozódugót a fali csatlakozóaljzatból. Forduljon a márkaszervizhez a befolyócső cseréje érdekében.

2.4 Használat

- Ne üljön vagy álljon rá a nyitott ajtóra.
- A mosogatógépből használt mosogatószerek veszélyesek. Tartsa be a mosogatószer csomagolásán feltüntetett utasításokat.
- Ne igyon a készülékben lévő vízből, és ne játsszon vele.
- Az edényeket a mosogatógépből csak a mosogatóprogram lejáta után vegye ki. Egy kevés mosogatószer maradhat az edényeken.
- A készülékből forró gőz szabadulhat ki, ha az ajtót mosogatóprogram futása közben kinyitja.
- Ne tegyen gyúlékony anyagot vagy gyúlékony anyaggal szennyezett tárgyat a készülékbe, annak közelébe, illetve annak tetejére.

2.5 Ártalmatlanítás



FIGYELMEZTETÉS!

Sérülés- vagy fulladásveszély.

- Bontsa a készülék hálózati csatlakozását.
- Vágja le a hálózati tápkábelt, és helyezze a hulladékba.
- Szerelje le az ajtókilincset, hogy megakadályozza gyermekek és kedvenc állatok készülékben rekedését.

3. TERMÉKLEÍRÁS

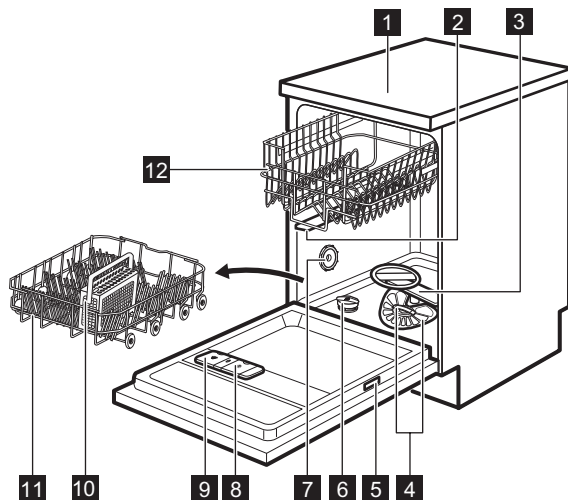

- | | |
|--------------------------|-----------------------------|
| 1 Készülék teteje | 8 Öblítőszer-adagoló |
| 2 Felső szórókar | 9 Mosószer-adagoló |
| 3 Alsó szórókar | 10 Evőeszköztartó |
| 4 Szűrők | 11 Alsó kosár |
| 5 Adattábla | 12 Felső kosár |
| 6 Sótartály | |
| 7 Szellőzőnyílás | |

4. KEZELŐPANEL

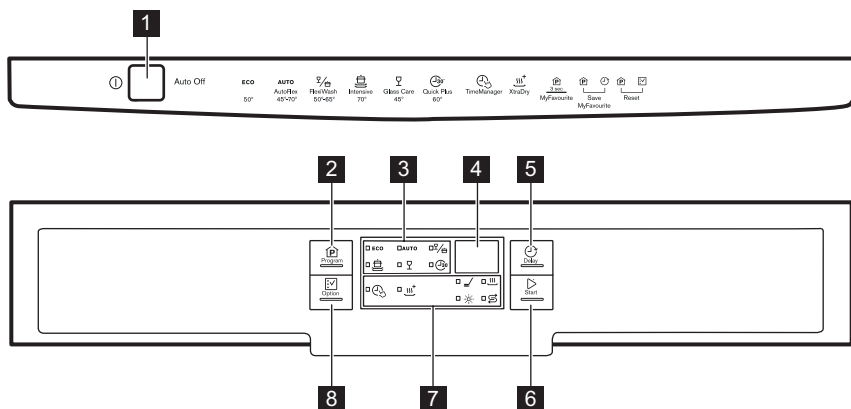

1 Be/ki gomb

2 Program gomb

3 Programkijelzők

4 Kijelző







5 Delay gomb

6 Start gomb



7 Visszajelzők



8 Option gomb

4.1 Visszajelzők

Visszajelző	Megnevezés
	Mosogatási fázis. Világít, amikor a mosogatási fázis működik.
	Szárítási fázis. Világít, amikor a szárítási fázis működik.
	TimeManager visszajelző.
	XtraDry visszajelző.
	Öblítőszer visszajelző. A program működése során ez a visszajelző sohasem világít.
	Só visszajelző. A program működése során ez a visszajelző sohasem világít.

5. PROGRAMOK

Program	Szennyezettség mértéke Töltet típusa	Programfázisok	Kiegészítő funkciók
ECO 1)	<ul style="list-style-type: none"> • Normál szennyezettség • Edények és evőeszközök 	<ul style="list-style-type: none"> • Előmosogatás • Mosogatás 50 °C • Öblítés • Szárítás 	<ul style="list-style-type: none"> • TimeManager • XtraDry
AUTO 2)	<ul style="list-style-type: none"> • Összes • Edények, evőeszközök, lábasok és fazekak 	<ul style="list-style-type: none"> • Előmosogatás • Mosogatás (45 °C – 70 °C) • Öblítés • Szárítás 	<ul style="list-style-type: none"> • XtraDry
 3)	<ul style="list-style-type: none"> • Vegyes szennyezettség • Edények, evőeszközök, lábasok és fazekak 	<ul style="list-style-type: none"> • Előmosogatás • Mosogatás (50 °C és 65 °C) • Öblítés • Szárítás 	<ul style="list-style-type: none"> • TimeManager • XtraDry
	<ul style="list-style-type: none"> • Erős szennyezettség • Edények, evőeszközök, lábasok és fazekak 	<ul style="list-style-type: none"> • Előmosogatás • Mosogatás 70 °C • Öblítés • Szárítás 	<ul style="list-style-type: none"> • TimeManager • XtraDry

Program	Szennyezettség mértéke Töltet típusa	Programfázisok	Kiegészítő funkciók
 4)	<ul style="list-style-type: none"> • Friss szennyezettség • Edények és evőeszközök 	<ul style="list-style-type: none"> • Mosogatás 60 °C vagy 65 °C • Öblítés 	<ul style="list-style-type: none"> • XtraDry
	<ul style="list-style-type: none"> • Normál vagy enyhe szennyeződés • Kényes cserép- és üvegedények 	<ul style="list-style-type: none"> • Mosogatás 45 °C • Öblítés • Szárítás 	<ul style="list-style-type: none"> • XtraDry





1) Ezzel a programmal a leghatékonyabb víz- és energiafogyasztás mellett mosogathatja el a normál mértékben szennyezett edényeket és evőeszközöket. (Ezt a programot használják tisztóprogramként a bevizsgáló intézetek.)

2) A készülék érzékeli a kosarakba helyezett edények mennyiségét és szennyezettségét. Automatikusan beállítja a szükséges hőmérsékletet és a vízmennyiséget, az energiafogyasztást és a program időtartamát.

3) Ezzel a programmal változatos mértékben szennyezett edényeket mosogathat el. Az erősen szennyezett edényeket az alsó kosárba, míg a normál mértékben szennyezetteket a felső kosárba tegye. Nagyobb a víznyomás és magasabb a vízhőmérséklet az alsó kosárban, mint a felső kosárban.

4) Ezzel a programmal frissen szennyezett edényeket mosogathat el. Rövid idő alatt is kiváló eredményt nyújt.

5.1 Fogyasztási értékek

Program 1)	Víz (l)	Energiafogyasztás (kWh)	Időtartam (perc)
ECO	9.9	0.688	240
AUTO	6 - 12	0.5 - 1.2	40 - 150
	11 - 13	1.0 - 1.2	130 - 150
	11 - 13	1.0 - 1.2	130 - 150
	8	0.6 - 0.8	30
	10 - 12	0.8 - 0.9	60 - 80

1) A víz nyomása és hőmérséklete, a hálózati feszültség ingadozásai, a funkciók és az edények mennyisége módosíthatja az értékeket.

5.2 Tájékoztatás a bevizsgáló intézetek számára

A bevizsgálás elvégzéséhez szükséges összes információ megszerzéséhez küldjön egy e-mailt a következő címre:

info.test@dishwasher-production.com

Jegyezze fel az adattáblán található termékszámot (PNC).

6. BEÁLLÍTÁSOK

6.1 Programválasztás üzemmód és felhasználói üzemmód

Amikor a készülék programválasztás üzemmódban van, beállíthatja a megfelelő programot, és beléphet a felhasználói üzemmódba.

A felhasználói üzemmódban elérhető beállítások:

- A vízlágyító szintjének beállítása a vízkeménységnek megfelelően.
- Az öblítőszer hiányára figyelmeztető visszajelző bekapcsolása/kikapcsolása.
- A AirDry funkció bekapcsolása/kikapcsolása.

Mivel a készülék a memóriájában tárolja a mentett beállításokat, nincs szükség a beállítására minden ciklus előtt.

A programválasztás üzemmód beállítása

A készülék programválasztás üzemmódban van, ha a program **ECO** visszajelzője világít, és a kijelzőn a program időtartama látható.

Bekapcsolás után a készülék alapértelmezés szerint programválasztás üzemmódban van. Amennyiben nem, az alábbi módon állítsa be a programválasztás üzemmódot:

Nyomja meg és tartsa lenyomva egyszerre a **Program** és a **Option** gombot, míg a készülék programválasztás üzemmódba nem lép.

Belépés a felhasználói üzemmódba

Győződjön meg arról, hogy a készülék programválasztás üzemmódban van.

A felhasználói üzemmódba lépéshez egyszerre nyomja meg és tartsa lenyomva a **Delay** és **Start** gombokat, amíg a **ECO, AUTO** és  visszajelzők villogni nem kezdenek, és a kijelző üressé nem válik.

6.2 A vízlágyító

A vízlágyító a vezetékes vízben található ásványi anyagok eltávolítására szolgál, amelyek hátrányosan befolyásolnák a mosogatás eredményességét, valamint rongálnák a készüléket.

Annál keményebb a víz, minél többet tartalmaz ezekből az ásványi anyagokból. A vízkeménységet különböző mértékegységekkel mérik.

A vízlágyítót a lakóhelyén jellemző vízkeménységhez kell beállítani. A víz keménységét illetően a helyi vízművektől kaphat tájékoztatást. A jó mosogatási eredmény eléréséhez fontos a vízlágyító szintjének pontos beállítása.

Vízkeménység

Német fok (°dH)	Francia fok (°fH)	mmol/l	Clarke fok	Vízlágyító szintje
47 - 50	84 - 90	8.4 - 9.0	58 - 63	10
43 - 46	76 - 83	7.6 - 8.3	53 - 57	9

Német fok (°dH)	Francia fok (°fH)	mmol/l	Clarke fok	Vízlágyító szintje
37 - 42	65 - 75	6.5 - 7.5	46 - 52	8
29 - 36	51 - 64	5.1 - 6.4	36 - 45	7
23 - 28	40 - 50	4.0 - 5.0	28 - 35	6
19 - 22	33 - 39	3.3 - 3.9	23 - 27	5 1)
15 - 18	26 - 32	2.6 - 3.2	18 - 22	4
11 - 14	19 - 25	1.9 - 2.5	13 - 17	3
4 - 10	7 - 18	0.7 - 1.8	5 - 12	2
<4	<7	<0.7	< 5	1 2)

1) Gyári beállítás.

2) Ezen a szinten ne használjon sót.

Amennyiben (sóval vagy só nélkül) használja a normál mosogatószert vagy a kombinált mosogatószer-tablettákat, állítsa be a megfelelő vízkeménységet, hogy a só feltöltés visszajelző bekapcsolva maradjon.



A sót tartalmazó kombinált mosogatószer-tabletták nem elég hatékonyak a kemény víz lágyításához.

A vízlágyító szintjének beállítása

Győződjön meg arról, hogy a készülék felhasználói üzemmódban van.

1. Nyomja meg a **Program** gombot.
 - A **AUTO** és $\frac{1}{2}$ visszajelzők nem világítanak.
 - A **ECO** visszajelző tovább villog.
 - A kijelző az aktuális beállítást mutatja: pl.: $5 \text{ } \bar{L} = 5$. szint.
2. A beállítás módosításához nyomja meg többször a **Program** gombot.
3. A beállítás megerősítéséhez nyomja meg a be/ki gombot.

6.3 Az öblítőszer-adagoló kiürülésére figyelmeztető jelzés

Az öblítőszer lehetővé teszi, hogy az edények folt- és csíkmentesen száradjanak.

Az öblítőszer adagolása a forró vizes öblítési fázis alatt automatikusan történik.

Ha az öblítőszer-adagoló kiürült, az öblítőszer-adagoló visszajelző világítani kezd, ami azt jelzi, hogy be kell tölteni öblítőszerrel. Amennyiben kizárólag kombinált mosogatószer-tablettákat használ, és a szárítási eredmények megfelelőek, az öblítőszer-adagoló feltöltésére figyelmeztető jelzés kikapcsolható. Azonban a legjobb szárítási eredmény érdekében mindig használjon öblítőszerrel.

Amennyiben öblítőszer nélkül használja a normál mosogatószert vagy a kombinált mosogatószer-tablettákat, kapcsolja be a figyelmeztetést, hogy az öblítőszer feltöltés visszajelzője aktív maradjon.

Hogyan lehet kikapcsolni az öblítőszer hiányára figyelmeztető értesítést?

Győződjön meg arról, hogy a készülék felhasználói üzemmódban van.

1. Nyomja meg az **Option** gombot.
 - A **ECO** és $\frac{9}{16}$ visszajelzők nem világítanak.
 - A **AUTO** visszajelző tovább villog.
 - A kijelző az aktuális beállítást mutatja.
 - $\text{! } \square$ = öblítőszer hiányára figyelmeztető jelzés bekapcsolva.
 - $\square \square$ = öblítőszer hiányára figyelmeztető jelzés kikapcsolva.
2. A beállítás módosításához nyomja meg az **Option** gombot.
3. A beállítás megerősítéséhez nyomja meg a be/ki gombot.

6.4 AirDry

Az AirDry kiegészítő funkcióval jobb szárítási eredmény érhető el alacsonyabb energiafogyasztás mellett.

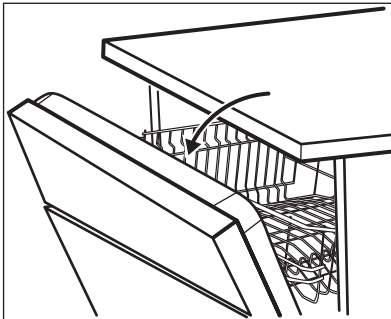

- i** A szárítási szakasz közben a készülék ajtaja automatikusan kinyílik, és nyitva marad.



VIGYÁZAT!

Az automatikus ajtónyitást követő 2 percen belül ne próbálja meg az ajtót becsukni. Ezzel kárt tehet a készülékben.

Az AirDry kiegészítő funkció automatikusan bekapcsol minden program esetén, a $\frac{9}{16}$ kivételével.

A szárítási eredmény javításához tekintse át a XtraDry kiegészítő funkciót, vagy kapcsolja be az AirDry kiegészítő funkciót.



VIGYÁZAT!

Ha a gyerekek hozzáférhetnek a készülékhez, ajánlatos az AirDry funkció kikapcsolása, mert potenciális veszélyforrás lehet.

Az AirDry kiegészítő funkció kikapcsolása

Győződjön meg arról, hogy a készülék felhasználói üzemmódban van.

1. Nyomja meg a **Delay** gombot.
 - A **ECO** és **AUTO** visszajelzők nem világítanak.
 - A $\frac{9}{16}$ visszajelző tovább villog.
 - A kijelző az aktuális beállítást mutatja: $\text{! } \square$ = AirDry bekapcsolva.
2. A beállítás módosításához nyomja meg a **Delay** gombot: $\square \square$ = AirDry kikapcsolva.
3. A beállítás megerősítéséhez nyomja meg a be/ki gombot.

7. KIEGÉSZÍTŐ FUNKCIÓK

 Egy program elindítása előtt mindig kapcsolja be a megfelelő kiegészítő funkciókat. A kiegészítő funkciókat a program működése közben nem lehet be- vagy kikapcsolni.

 Nem minden kiegészítő funkció kombinálható egymással. Ha egymással nem kombinálható kiegészítő funkciókat választ, a készülék automatikusan kikapcsol egy vagy több funkciót. Csak az aktív kiegészítő funkciók visszajelzői világíthatnak.

7.1 XtraDry

Kapcsolja be ezt a kiegészítő funkciót a szárítási teljesítmény növeléséhez. A XtraDry kiegészítő funkció alkalmazásakor néhány program időtartama, a vízfogyasztás és az utolsó öblítés hőmérséklete módosulhat.

A XtraDry állandó kiegészítő funkció minden nem **ECO** programnál, és nem szükséges beállítani minden ciklusnál.

A többi programnál a XtraDry állandó kiegészítő funkció, és a készülék automatikusan alkalmazza a következő ciklusoknál. Ez a beállítás bármikor módosítható.

 A **ECO** program elindításakor a XtraDry kiegészítő funkció inaktív, és mindig kézzel kell bekapcsolni.

A XtraDry bekapcsolása kikapcsolja az TimeManager kiegészítő funkciót és vizont.

Az XtraDry funkció bekapcsolása

Addig tartsa nyomva az **Option** gombot, amíg az  visszajelző világítani nem kezd.

7.2 TimeManager

Ez a funkció növeli a víz nyomását és hőmérsékletét. A mosogatási és szárítási fázisok rövidebbek.

A program teljes időtartama körülbelül 50%-kal csökken.

A mosogatás eredményessége megegyezik a normál időtartamú program eredményességével. A szárítás eredményessége csökkenhet.

A(z)TimeManager funkció bekapcsolása

Addig tartsa nyomva a(z) **Option** gombot, amíg a  visszajelző világítani nem kezd.

Amennyiben a kiegészítő funkció nem alkalmazható a programhoz, a hozzá tartozó visszajelző nem kezd el világítani, vagy néhány másodpercig gyorsan villog, majd elalszik.

A kijelző a program frissített időtartamát mutatja.

7.3 MyFavourite

Ezzel a kiegészítő funkcióval beállíthatja és mentheti a leggyakrabban használt programot.

Összesen 1 program tárolható a memóriában. Az új beállítás törli a korábbi beállítást.

A MyFavourite program beállítása

Nyomja meg, és tartsa lenyomva a **Program** gombot addig, amíg a MyFavourite programhoz és kiegészítő funkciókhoz tartozó visszajelzők nem kezdenek világítani.

A kijelzőn a program időtartama látható.

A MyFavourite program mentése

1. Állítsa be a kívánt programot. A kívánt kiegészítő funkciókat is beállíthatja a programmal együtt.

2. Egyszerre nyomja meg, és tartsa lenyomva a **Program** és a **Delay** gombokat, amíg a program és a kiegészítő funkciók visszajelzői néhány másodpercig villogni nem kezdenek.

8. AZ ELSŐ HASZNÁLAT ELŐTT

1. **Ellenőrizze, hogy a vízlágyító aktuális szintje megfelel-e a használt víz keménységének. Amennyiben nem, állítsa be a vízlágyító szintjét.**
2. Töltse fel sótartályt.
3. Töltse fel az öblítőszer-adagolót.
4. Nyissa ki a vízcsapot.
5. A készülékben levő gyártási maradványok eltávolításához indítson el egy mosogatóprogramot. Ne használjon mosogatószert, és ne töltsen meg a kosarakat.

Miután elindít egy programot, a készüléknek kb. 5 percig van szüksége ahhoz, hogy a vízlágyítóban lévő műgyantát regenerálja. Ekkor úgy tűnhet, hogy a készülék nem működik megfelelően. A mosogatófázis csak akkor kezdődik meg, amikor a fenti művelet véget ér. Ez a műveletsor rendszeres időközönként ismétlődik.

8.1 Sótartály



VIGYÁZAT!

Csak mosogatógépekhez készült durva só használjon. A finom só növeli a korrózió veszélyét.

A só a vízlágyítóban a gyanta regenerálására, valamint a napi használat során a megfelelő mosogatói eredmény biztosítására szolgál.

A sótartály feltöltése

1. Csavarja le a sótartály kupakját az óramutató járásával ellenkező irányba.
2. Öntsön 1 liter vizet a sótartályba (csak az első alkalommal).

3. Töltse fel a sótartályt 1 kg speciális sóval (vagy amíg teljesen fel nem töltődik).

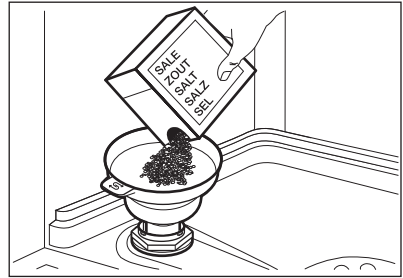

4. Óvatosan rázza meg a tölcserít a fogantyújánál, hogy a legutolsó szemcse is betöltődjön.
5. Távolítsa el a sótartály nyílása körül lévő sót.

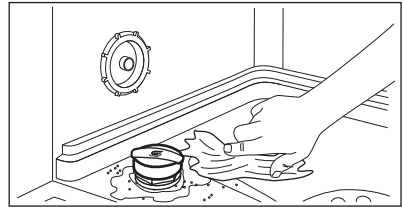

6. Csavarja vissza a kupakot az óramutató járásával megegyező irányban a sótartály bezárásához.



VIGYÁZAT!

Víz és só juthat ki a töltés során a sótartályból. Miután feltöltötte a sótartályt, azonnal indítsa el a mosogatóprogramot a korrózió megelőzése érdekében.

8.2 Hogyan töltjük fel az öblítőszer-adagolót?

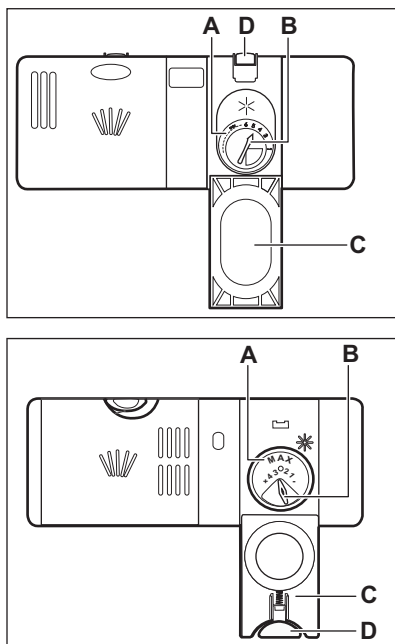

VIGYÁZAT!

Csak mosogatógépekhez készített öblítőszer használjon.

1. A kioldó gomb megnyomásával (D) nyissa ki a fedelet (C).
2. Töltse az öblítőszer adagolóba (A), a „max” jelzésig.
3. A kiömlött öblítőszer nedvszívó törlőkendővel távolítsa el, hogy a mosogatóprogram alatt megakadályozza a túlzott habképződést.
4. Zárja le a fedelet. Ellenőrizze, hogy reteszelten van-e a kioldó gomb.



Elfordíthatja az adagolt mennyiség választókapcsolót (B) 1 (legkisebb mennyiség) és 4 vagy 6 (legnagyobb mennyiség) közötti állásokba.

9. NAPI HASZNÁLAT

1. Nyissa ki a vízcsapot.
2. A készülék bekapcsolásához nyomja meg a be/ki gombot.

Ügyeljen, hogy a készülék programválasztási üzemmódban legyen.

- Ha világít a só visszajelző, akkor töltse fel a sótartályt.
 - Ha világít az öblítőszer-adagoló visszajelző, akkor töltse fel az öblítőszer-adagolót.
3. Pakolja meg megfelelően a kosarakat.
 4. Töltse be a mosogatószert.
 5. Állítsa be és indítsa el a töltet típusának és a szennyeződés mértékének megfelelő programot.

9.1 A mosogatószert használata

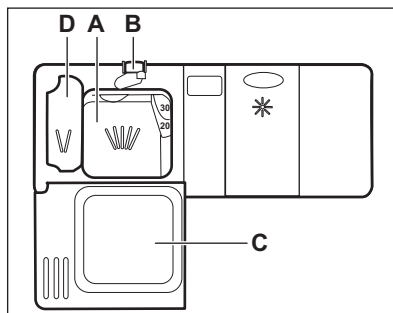

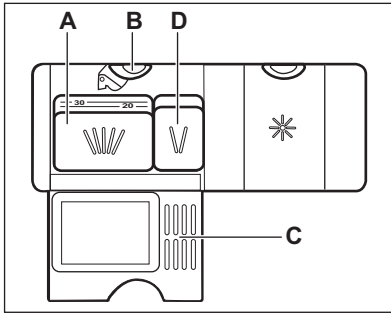

1. A kioldó gomb megnyomásával (B) nyissa ki a fedelet (C).
2. Tegye a mosogatószeret por vagy tableta formájában az adagolóba (A).
3. Ha a mosogatóprogram előmosási fázissal is rendelkezik, tegyen egy kevés mosogatószeret az előmosási mosogatószer adagolóba (D).
4. Zárja le a fedelet. Ellenőrizze, hogy reteszelt helyzetben van-e a kioldó gomb.

9.2 Program kiválasztása és elindítása

Az Auto Off funkció

Ha a készülék nem végez tevékenységet, akkor az energiafogyasztás csökkentése érdekében ez a funkció automatikusan kikapcsolja a készüléket.

A funkció az alábbiak esetén lép működésbe:

- A program befejezése után 5 perccel.
- 5 perccel azután, ha a program nem indult el.

A program indítása

1. A készülék bekapcsolásához nyomja meg a be/ki gombot. Győződjön meg arról, hogy a készülék programválasztás üzemmódban van.
2. Csukja be a készülék ajtaját.
3. Annyiszor nyomja meg a **Program** gombot, amíg meg nem jelenik a beállítandó program kijelzése.

- Ha a MyFavourite programot szeretné beállítani, nyomja meg és tartsa nyomva a **Program** gombot, míg a MyFavourite beállítás meg nem jelenik.

A kijelző a program időtartamát mutatja.

4. Állítsa be a megfelelő kiegészítő funkciókat.
5. Nyomja meg a **Start** gombot a program elindításához.
 - A mosási fázis visszajelző világítani kezd.
 - Megkezdődik a program időtartamának visszaszámlálása 1 perces lépésekben.

Egy program késleltetett indítással való indítása

1. Állítson be egy programot.
2. Annyiszor nyomja meg a **Delay** gombot, amíg a beállítani kívánt késleltetés meg nem jelenik a kijelzőn (1 és 24 óra között).

A kiválasztott program visszajelzője villog.

3. Nyomja meg a **Start** gombot.
4. Csukja be a készülék ajtaját a visszaszámlálás elindításához.

Amikor a visszaszámlálás véget ér, a program elindul, és világít a mosogatósi fázis visszajelzője.

Ajtónyitás a készülék működése közben

Ha kinyitja az ajtót egy program futása közben, a készülék leáll. Ez módosíthatja a program energiafogyasztását és időtartamát. Amikor ismét becsukja az ajtót, a készülék a megszakítási ponttól folytatja a működést.



Ha a szárítási fázis alatt 30 másodpercnél hosszabb időre kinyitja az ajtót, az éppen futó program kikapcsol. Ez nem történik meg, ha az ajtót az AirDry funkció nyitja ki.



Ha a AirDry funkció automatikusan kinyitja a készülék ajtaját, ne próbálja azt becsukni a kinyitást követő 2 percen belül, mert ezzel kárt tehet a készülékben.

Ha ezután az ajtó további 3 percig csukva marad, az éppen futó program befejeződik.

Visszaszámlálás alatt a késleltetett indítás leállítása

Ha törli a késleltetett indítást, ismét be kell állítania a programot és a funkciókat.

Nyomja meg és tartsa lenyomva egyszerre a **Program** és a **Option** gombot, míg a készülék programválasztás üzemmódba nem lép.

A program törlése

Nyomja meg és tartsa lenyomva egyszerre a **Program** és **Option** gombot,

míg a készülék programválasztás üzemmódba nem lép.

Egy új mosogatóprogram elindítása előtt ellenőrizze, hogy van-e mosogatószer a mosogatószer-adagolóban.

Amikor a program véget ért

Amikor a program befejeződött, a kijelző 0:00 értéket mutat. Nem világítanak a fázis visszajelzők.

Minden gomb inaktív a be/ki gomb kivételével.

1. A készülék kikapcsolásához nyomja meg a be/ki gombot, vagy várja meg, hogy az Auto Off funkció automatikusan kikapcsolja a készüléket.
Ha az Auto Off funkció bekapcsolása előtt kinyitja az ajtót, akkor automatikusan leáll a készülék.
2. Zárja el a vízcsapot.

10. HASZNOS TANÁCSOK ÉS JAVASLATOK

10.1 Általános

Az alábbi ötletek optimális tisztítási és szárítási eredményt biztosítanak a napi használat során, valamint segítséget nyújtanak a környezet megóvásában.

- Távolítsa el a nagyobb ételmaradványokat az edényekről.
- Az edényeket ne öblítse le kézzel előzetesen. Ha szükséges, használja az előmosogatósi programot (ha van), vagy válasszon előmosogatósi fázissal rendelkező mosogatóprogramot.
- Mindig használja ki a kosarak teljes területét.
- A készülékbe való bepakolásakor ügyeljen arra, hogy a mosogatókar fűvókáiból kilépő víz teljesen elérhesse és lemossa az edényeket. Ügyeljen arra, hogy az edények ne érjenek egymáshoz, illetve ne fedjék le egymást.

- A mosogatószert, öblítőszert és sót használhatja különállóan, vagy használjon kombinált mosogatószertablettákat (pl.: „3 az 1-ben”, „4 az 1-ben”, „Mind az 1-ben”). Kövesse a csomagoláson feltüntetett utasításokat.
- Válassza ki a töltet típusának és a szennyeződés mértékének megfelelő programot. Az ECO programmal a leghatékonyabb víz- és energiafogyasztás mellett mosogathatja el a normál mértékben szennyezett edényeket és evőeszközöket.

10.2 Só, öblítőszert és mosogatószert használata

- Kizárólag só, öblítőszert és mosogatószert használjon a mosogatógépből. Egyéb termékek károsodást okozhatnak a készülékben.

- Az olyan környéken, ahol a víz kemény vagy nagyon kemény, javasoljuk a sima mosogatószer (további hatóanyagokkal nem rendelkező por, gél, tablettá), öblítőszer és só különálló használatát az optimális tisztítási és szárítási eredmény eléréséhez.
- Legalább havonta egyszer speciális készüléktisztító szerrel járassa meg a készüléket.
- Rövid programok során nem oldódnak fel teljesen a mosogatószer tabletták. A mosogatószer maradványok edényeken való lerakódásának megakadályozására hosszú programoknál használja a tablettákat.
- Ne használjon a szükségesnél több mosogatószert. További információkért olvassa el a mosogatószer csomagolásán található útmutatásokat.
- Ne helyezzen a készülékbe vizet felszívó darabokat (szivacsot, rongyot).
- Távolítsa el a nagyobb ételmaradványokat az edényekről.
- Áztassa fel az edényekre égett ételt.
- Az üreges tárgyakat (pl. csészék, poharak és lábasok) nyílásukkal lefele tegye be.
- Ellenőrizze, hogy a poharak nem érnek-e más poharakhoz.
- Az evőeszközöket és a kisebb tárgyakat helyezze az evőeszközkosárba.
- A könnyű darabokat helyezze a felső kosárba. Ügyeljen arra, hogy az eszközök ne mozdulhassanak el.
- A mosogatóprogram elindítása előtt győződjön meg arról, hogy a szűrőkarok szabadon mozoghatnak.

10.3 Mit tegyek, ha szeretném abbahagyni a kombinált mosogatószer-tabletták használatát?

Külön mosogatószer, só és öblítőszer használatának megkezdése előtt végezze el az alábbi lépéseket:

1. Állítsa be a legmagasabb szintet a vízlágyítóban.
2. Ellenőrizze, hogy tele van-e a sótartály és az öblítőszer-adagoló.
3. Indítsa el a legrövidebb programot, mely öblítési fázist tartalmaz. Ne használjon mosogatószert, és ne töltsen meg a kosarakat.
4. A program lefutása után állítsa be a vízlágyítót a lakhelyén levő vízkeménységnek megfelelően.
5. Állítsa be az adagolt öblítőszer mennyiségét.
6. Kapcsolja be az öblítőszer hiányára figyelmeztető jelzést.

10.4 A kosarak megtöltése

- Csak mosogatógépbe tehető darabok mosogatására használja a készüléket.
- Ne tegyen fából, szaruból, alumíniumból, ónból és rézből készült darabokat a készülékbe.

10.5 Egy program indítása előtt

A következőket ellenőrizze:

- A szűrők tiszták és megfelelően vannak elhelyezve.
- Szoros a sótartály kupakjának rögzítése.
- Nem tömődtek el a szűrőkarok.
- Van regeneráló só és öblítőszer (ha nem kombinált mosogatószer-tablettákat használ).
- Megfelelő az edények elhelyezése a kosarakban.
- A kiválasztott program megfelel a töltet típusának és a szennyeződés mértékének.
- Megfelelő mennyiségű mosogatószert használ.

10.6 A kosarak kipakolása

1. Hagyja lehűlni az edényeket, mielőtt kipakolná a készülékből. A forró edények könnyebben megsérülnek.
2. Először az alsó kosarat, majd a felső kosarat ürítse ki.



Miután a program véget ért, víz maradhat a készülék oldalfalain és ajtaján.

11. ÁPOLÁS ÉS TISZTÍTÁS



FIGYELMEZTETÉS!

Karbantartás előtt kapcsolja ki a készüléket, és húzza ki a hálózati csatlakozódugót a csatlakozóaljzatból.



Az elszennyeződött szűrők és az eltömődött szórókarok rontják a mosogatás eredményességét. Rendszeresen ellenőrizze, és szükség esetén tisztítsa meg azokat.

11.1 A szűrők tisztítása

A szűrőrendszer 3 részből áll.

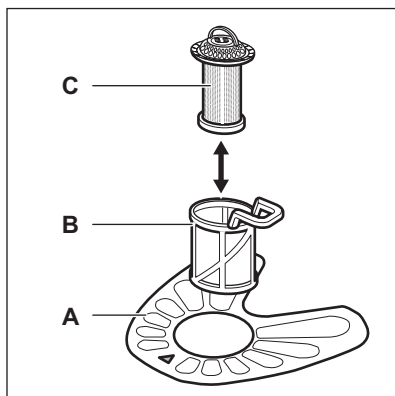

1. Az óramutató járásával ellentétesen fordítsa el a (B) szűrőt, és vegye ki.

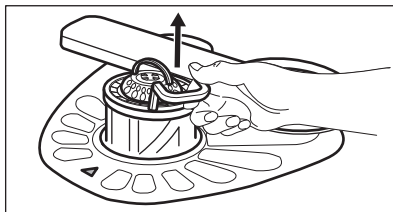
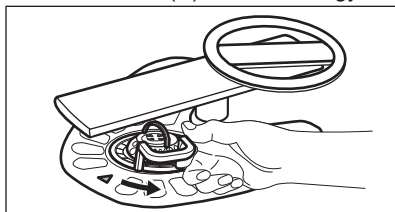

2. Húzza ki a (C) szűrőt a (B) szűrőből.
3. Vegye ki a lapos szűrőt (A).

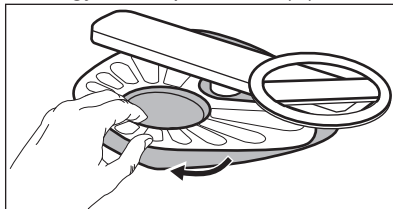

4. Vízzel tisztítsa meg a szűrőket.

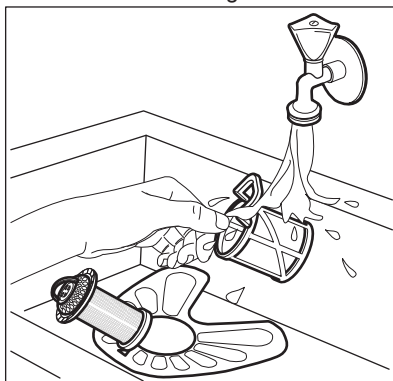

5. Győződjön meg arról, hogy nincs ételmaradvány vagy egyéb szennyeződés a vízgyűjtőben vagy annak széle körül.
6. Tegye vissza a lapos szűrőt (A) a helyére. Ügyeljen arra, hogy megfelelően helyezkedjen el a két vezetősín alatt.



7. Szerelje vissza a szűrőket (B) és (C).
8. Tegye vissza a szűrőt (B) a lapos szűrőbe (A). Az óramutató járásával megegyező irányban forgassa, amíg nem rögzül.

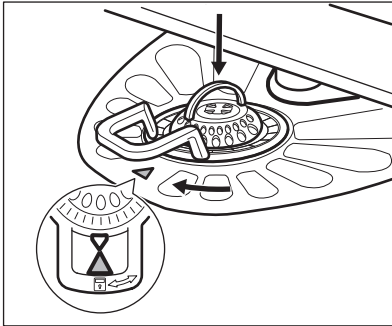

FIGYÁZAT!

A szűrők helytelen pozíciója nem kielégítő mosogatási eredményt okoz, és a készüléket is károsítja.

11.2 A szórókarok tisztítása

Ne szerelje ki a szórókarokat. Ha a szórókarok furatai eltömődnének, a szennyeződés megmaradó részét egy hegyes végű tárggyal távolítsa el.

11.3 Külső tisztítás

- A készüléket puha, nedves ruhával tisztítsa.
- Csak semleges tisztítószerrel használjon.
- Ne használjon súrolószert, súrolószivacsot vagy oldószereket.

11.4 Belső tisztítás

- Egy puha, nedves ronggyal gondosan tisztítsa meg a készüléket, beleértve az ajtó gumi tömítését.
- Amennyiben rendszeresen rövid időtartamú programokat használ, ezek zsír- és vízkőlerakódásokat okozhatnak a készülék belsejében. Ennek megakadályozása érdekében azt javasoljuk, hogy legalább 2 havonta futtasson le egy hosszú időtartamú mosogatóprogramot.
- A készülék maximális hatékonyságának megőrzése érdekében javasoljuk, hogy havonta használja a mosogatógépekhez kifejlesztett speciális tisztítószerrel. Gondosan kövesse a termék csomagolásán található útmutatásokat.

12. HIBAELHÁRÍTÁS

Amennyiben a készülék nem indul el, vagy működés közben leáll, először győződjön meg arról, hogy saját maga képes-e a hiba elhárítására a táblázatban található információk segítségével, majd forduljon a márkaszervizhez.



FIGYELMEZTETÉS!

A nem megfelelően elvégzett javítások súlyos biztonsági kockázatot jelenthetnek a készülék felhasználója számára. Minden javítást képzett szakembernek kell elvégeznie.

Bizonyos meghibásodások esetén a kijelzőn egy riasztási kód látható.

Az előforduló hibák többsége anélkül megoldható, hogy a márkaszervizhez kellene fordulni.

Meghibásodás és riasztási kód	Lehetséges ok és megoldás
Nem lehet bekapcsolni a készüléket.	<ul style="list-style-type: none"> • Ügyeljen arra, hogy a villásdugó be legyen dugva a hálózati aljzatba. • Ellenőrizze, hogy nem oldott-e ki valamelyik biztosíték a biztosítékdobozban.
A program nem indul el.	<ul style="list-style-type: none"> • Ellenőrizze, hogy a készülék ajtaja be van-e csukva. • Nyomja meg a Start gombot. • Ha késleltetett indítás van beállítva, törölje azt, vagy várja meg a visszaszámlálás befejeződését. • A készülék megkezdte a gyanta regenerálását a vízlágyítóban. A művelet időtartama kb. 5 perc.
A készülék nem tölt be vizet. A kijelzőn a következő látható: <i>110</i> vagy <i>111</i> .	<ul style="list-style-type: none"> • Ellenőrizze, hogy nyitva van-e a vízcsap. • Ellenőrizze, hogy a hálózati víznyomás nem túl alacsony-e. Ezzel kapcsolatban kérjen tájékoztatást a helyi vízműtől. • Ellenőrizze, hogy a vízcsap nincs-e eltömődve. • Ellenőrizze, hogy a vízbefolyó-tömlőben található szűrő nincs-e eltömődve. • Ellenőrizze, hogy a vízbefolyó-tömlő nincs-e megcsavarodva vagy megtörve.
A készülék nem engedi ki a vizet. A kijelzőn <i>120</i> jelenik meg.	<ul style="list-style-type: none"> • Ellenőrizze, hogy a szifon nincs-e eltömődve. • Ellenőrizze, hogy a kifolyócsőben található szűrő nincs-e eltömődve. • Ellenőrizze, hogy a belső szűrőrendszer nincs-e eltömődve. • Ellenőrizze, hogy a kifolyócső nincs-e megcsavarodva vagy megtörve.
A kifolyásgátló bekapcsolt. A kijelzőn <i>130</i> jelenik meg.	<ul style="list-style-type: none"> • Zárja el a vízcsapot, és forduljon a márkaszervizhez.
A készülék működés közben többször leáll, majd elindul.	<ul style="list-style-type: none"> • Ez normális. Ez optimális tisztítást és energiatakarékos működést eredményez.
A program túl hosszú ideig működik.	<ul style="list-style-type: none"> • Válassza a TimeManager kiegészítő funkciót a program idejének lerövidítéséhez. • Ha késleltetett indítás kiegészítő funkció van beállítva, törölje azt, vagy várja meg a visszaszámlálás befejeződését.
A kijelzőn a hátralevő idő értéke növekszik, és majdnem a program befejezéséig tartó időre ugrik.	<ul style="list-style-type: none"> • Ez nem hiba. A készülék megfelelően üzemel.
A program kiegészítő funkcióit minden alkalommal újra be kell állítani.	<ul style="list-style-type: none"> • A kedvenc beállítás mentéséhez használja a MyFavourite kiegészítő funkciót.

Meghibásodás és riasztási kód	Lehetséges ok és megoldás
A készülék ajtajából enyhe szivárgás észlelhető.	<ul style="list-style-type: none"> A készülék színtezése nem megfelelő. A vízszintbe állításhoz lazítsa vagy húzza meg az állítható lábakat (ha vannak). A készülék ajtaja nem központosan áll az üstön. Állítson a hátsó lábon (ha van).
Nehéz becsukni a készülék ajtaját.	<ul style="list-style-type: none"> A készülék színtezése nem megfelelő. A vízszintbe állításhoz lazítsa vagy húzza meg az állítható lábakat (ha vannak). Az edények és evőeszközök egyes részei kiállnak a kosarakból.
Csörgő/kopogó zaj hallatszik a készülék belsejéből.	<ul style="list-style-type: none"> Az edények és evőeszközök elhelyezése nem megfelelő a kosarakban. Lásd a kosár megpakolására vonatkozó ismertetőt. Ellenőrizze, hogy a szórókarok szabadon mozognak-e.
A hálózati megszakító a készülék miatt leold.	<ul style="list-style-type: none"> A hálózati megszakító terhelhetősége (amperszáma) nem elegendő az összes háztartási készülék egyszerre történő üzemeltetéséhez. Ellenőrizze a konnector terhelhetőségét (amperszámát) és a megszakító kapacitását, és kapcsolja ki a használatban levő készülékek egyikét. Belső elektromos hiba a készülékben. Vegye fel a kapcsolatot egy márkaszervizzel.



A lehetséges okok megismerésére nézze meg **„Az első használat előtt”**, a **„Napi használat”** vagy a **„Hasznos tanácsok és javaslatok”** című fejezetet.

Ha a probléma ismét jelentkezik, akkor forduljon a márkaszervizhez.

A táblázatban nem található riasztási kódokkal kapcsolatban forduljon a márkaszervizhez.

Miután ellenőrizte a készüléket, kapcsolja azt ki, majd kapcsolja be újra.

12.1 A mosogatás és a szárítás eredménye nem kielégítő

Jelenség	Lehetséges ok és megoldás
A mosogatás eredménye nem kielégítő.	<ul style="list-style-type: none"> Olvassa el a „Napi használat” és a „Hasznos tanácsok és javaslatok” c. fejezetet, valamint a kosár megtöltésére vonatkozó útmutatót. Használjon intenzívebb mosogatóprogramot. Tisztítsa meg a szórókar-fúvókákat és a szűrőt. Olvassa el az „Ápolás és tisztítás” című fejezetet.

Jelenség	Lehetséges ok és megoldás
A szárítás eredménye nem kielégítő.	<ul style="list-style-type: none"> • Az elmosogatott tárgyakat túl hosszú ideig hagyta a zárt készülékben. • Nincs a készülékben öblítőszer, vagy nem elegendő az adagolt öblítőszer mennyisége. Állítsa az öblítőszer-adagolót magasabb fokozatra. • Szükséges lehet a műanyag evőeszközök és edények törülközővel való szárítása. • A legjobb szárítási eredmény eléréséhez kapcsolja be az XtraDry kiegészítő funkciót, majd válassza az AirDry lehetőséget. • Javasoljuk, hogy mindig használjon öblítőszer, kombinált mosogatószer-tabletták használatakor is.
Fehéres csíkok vagy kékes réteg látható a poharakon és edényeken.	<ul style="list-style-type: none"> • Túl nagy volt az adagolt öblítőszer mennyisége. Alacsonyabb szintre állítsa be az öblítőszer szintjét. • Túl sok volt a mosogatószer.
Szennyeződések és cseppnyomok vannak a poharakon és edényeken.	<ul style="list-style-type: none"> • Nem elegendő az adagolt öblítőszer mennyisége. Állítsa magasabbra az öblítőszer szintjét. • Lehet, hogy az öblítőszer minősége az oka.
Nedvesek az edények.	<ul style="list-style-type: none"> • A legjobb szárítási eredmény eléréséhez kapcsolja be az XtraDry kiegészítő funkciót, majd válassza az AirDry lehetőséget. • Nem szerepel szárítási fázis a programban, vagy alacsony a szárítási fázis hőmérséklete. • Az öblítőszer-adagoló üres. • Lehet, hogy az öblítőszer minősége az oka. • Lehet, hogy a kombinált mosogatószer-tabletták minősége az oka. Próbálkozzon másik márkával, vagy töltsse fel az öblítőszer-adagolót, és kombinált mosogatószer-tablettákkal együtt használja az öblítőszer.
A készülék belseje nedves.	<ul style="list-style-type: none"> • Ez nem hiba. A jelenséget az okozza, hogy a levegőben levő nedvesség kicsapódik a falakon.
Szokatlan habképződés mosogatás közben.	<ul style="list-style-type: none"> • Csak mosogatógépekhez készült mosogatószert használjon. • Szivárog az öblítőszer-adagoló. Vegye fel a kapcsolatot egy márkaszervizzel.
Rozsdafoltok láthatók az evőeszközökön.	<ul style="list-style-type: none"> • Túl sok a só a mosogatóshoz használt vízben. Lásd „A vízlágyító” c. fejezetet. • Ezüst és rozsdamentes evőeszközöket helyezett egymás mellé. Ne helyezzen egymáshoz közel ezüst és rozsdamentes tárgyakat.

Jelenség	Lehetséges ok és megoldás
Mosogatószer marad a program végén a mosogató-szer-adagolóban.	<ul style="list-style-type: none"> A mosogatószer-tabletta beragadt az adagolóba, és ezért nem teljesen mosta ki a víz. A víz nem tudja kimosni a mosogatószert az adagolóból. Ellenőrizze, hogy a szűrőkar nincs-e eltömődve. Ellenőrizze, hogy a kosarakba helyezett eszközök nem akadályozzák-e a mosogatószer-adagoló fedelének kinyitását.
A készülék belsejében kellemetlen szag érezhető.	<ul style="list-style-type: none"> Lásd a „Belső tisztítás” című szakaszt.
Vízkölerakódás látható az evőeszközökön, az üstön és az ajtó belsején.	<ul style="list-style-type: none"> A só szintje alacsony; ellenőrizze a feltöltés visszajelzőt. Laza a sótartály kupakjának rögzítése. A csapvíz kemény. Lásd „A vízlágyító” c. fejezetet. Még akkor is használjon sót, és állítsa be a vízlágyító regenerálását, ha kombinált mosogatószer-tablettákat használ. Lásd „A vízlágyító” c. fejezetet. Amennyiben továbbra is vízkőmaradványokat észlel, erre a célra készült speciális készüléktisztító szerrel tisztítsa meg a készüléket. Próbáljon ki másik mosogatószert. Forduljon a mosogatószer gyártójának ügyfélszolgálatához.
Az edények fénytelené válnak, elszíneződtek vagy sérültek.	<ul style="list-style-type: none"> Ellenőrizze, hogy kizárólag mosogatógépből tisztítható tárgyakat helyezte-e a készülékbe. Óvatosan végezze a kosarakba való be- és kipakolást. Lásd a kosár megpakolására vonatkozó ismertetőt. A kényes darabokat helyezze a felső kosárba.



A lehetséges okok megismerésére nézze meg „**Az első használat előtt**”, a „**Napi használat**” vagy a „**Hasznos tanácsok és javaslatok**” című fejezetet.

13. MŰSZAKI INFORMÁCIÓK

Méretek	Szélesség / magasság / mélység (mm)	446/850/615
Elektromos csatlakoztatás ¹⁾	Feszültség (V)	220 - 240
	Frekvencia (Hz)	50
Hálózati víznyomás	Min. / max. bar (MPa)	0.5 (0.05) / 8 (0.8)

Vízellátás	Hidegvíz vagy melegvíz 2)	maximum 60 °C
Kapacitás	Teríték	9
Energiafogyasztás	Bekapcsolva hagyva (W)	5.0
Energiafogyasztás	Kikapcsolt állapotban (W)	0.50

1) A további értékeket lásd az adattáblán.

2) Ha a melegvíz alternatív energiaforrásból származik (pl. napelemek, szélenergia), akkor az energiafogyasztás csökkentése érdekében használja a melegvíz-vezetékét.

14. KÖRNYEZETVÉDELMI TUDNIVALÓK

A  következő jelzéssel ellátott anyagokat hasznosítsa újra. Újrahasznosításhoz tegye a megfelelő konténerekbe a csomagolást. Járuljon hozzá környezetünk és egészségünk védelméhez, és hasznosítsa újra az elektromos és elektronikus hulladékot. A

 tiltó szimbólummal ellátott készüléket ne dobja a háztartási hulladék közé. Juttassa el a készüléket a helyi újrahasznosító telepre, vagy lépjen kapcsolatba a hulladékkezelésért felelős hivatallal.

SPIS TREŚCI

1. INFORMACJE DOTYCZĄCE BEZPIECZEŃSTWA.....	26
2. WSKAZÓWKI DOTYCZĄCE BEZPIECZEŃSTWA.....	27
3. OPIS URZĄDZENIA.....	29
4. PANEL STEROWANIA	30
5. PROGRAMY.....	31
6. USTAWIENIA.....	32
7. OPCJE.....	35
8. PRZED PIERWSZYM UŻYCIEM.....	36
9. CODZIENNA EKSPLOATACJA.....	37
10. WSKAZÓWKI I PORADY.....	39
11. KONSERWACJA I CZYSZCZENIE.....	41
12. ROZWIĄZYWANIE PROBLEMÓW.....	42
13. DANE TECHNICZNE.....	46

Z MYŚLĄ O TOBIE

Dziękujemy za zakup urządzenia Electrolux. Jest ono owocem dziesięcioleci doświadczeń i innowacji. To pomysłowe i stylowe urządzenie zostało zaprojektowane z myślą o Tobie. Używając je, możesz mieć zawsze pewność uzyskania wspaniałych efektów.

Witamy w świecie marki Electrolux!

Zapraszamy na naszą witrynę internetową, aby:



Otrzymać wskazówki dotyczące użytkowania, broszury, pomoc w rozwiązywaniu problemów oraz informacje dotyczące serwisu:

www.electrolux.com/webselfservice



Zarejestrować swój produkt i uprościć jego obsługę serwisową:

www.registerelectrolux.com



Nabyć akcesoria, materiały eksploatacyjne i oryginalne części zamienne do swojego urządzenia:

www.electrolux.com/shop

OBSŁUGA KLIENTA

Zalecamy stosowanie oryginalnych części zamiennych.

Kontaktując się z autoryzowanym centrum serwisowym, należy przygotować poniższe dane: informacje o modelu, numer produktu, numer seryjny.

Stosowne informacje można znaleźć na tabliczce znamionowej.

 Ostrzeżenie/przestroga — informacje dotyczące bezpieczeństwa

 Ogólne informacje i wskazówki

 Informacje dotyczące środowiska naturalnego

Producent zastrzega sobie możliwość wprowadzenia zmian bez wcześniejszego powiadomienia.

1. ⚠ INFORMACJE DOTYCZĄCE BEZPIECZEŃSTWA

Przed przystąpieniem do instalacji i rozpoczęciem eksploatacji urządzenia należy uważnie zapoznać się z załączoną instrukcją obsługi. Producent nie odpowiada za obrażenia ciała ani szkody spowodowane nieprawidłową instalacją lub eksploatacją urządzenia. Należy zachować instrukcję obsługi w bezpiecznym i łatwo dostępnym miejscu do wykorzystania w przyszłości.

1.1 Bezpieczeństwo dzieci i osób o ograniczonych zdolnościach ruchowych, sensorycznych lub umysłowych

- Urządzenie mogą obsługiwać dzieci po ukończeniu ósmego roku życia oraz osoby o ograniczonych zdolnościach fizycznych, sensorycznych lub umysłowych, a także nieposiadające odpowiedniej wiedzy lub doświadczenia, jeśli będą one nadzorowane lub zostaną poinstruowane w zakresie bezpiecznego korzystania z urządzenia i będą świadome związanych z tym zagrożeń.
- Nie pozwalać dzieciom bawić się urządzeniem.
- Przechowywać detergenty poza zasięgiem dzieci.
- Dzieci i zwierzęta domowe nie powinny znajdować się w pobliżu urządzenia, gdy jego drzwi są otworzone.
- Dzieciom nie wolno zajmować się czyszczeniem ani konserwacją urządzenia bez odpowiedniego nadzoru.

1.2 Ogólne zasady bezpieczeństwa

- Urządzenie jest przeznaczone do użytku w gospodarstwie domowym oraz do podobnych zastosowań w takich miejscach, jak:
 - gospodarstwa rolne, kuchnie w obiektach sklepowych, biurowych oraz innych placówkach pracowniczych;

- do obsługi przez klientów w hotelach, motelach, obiektach noclegowych i innych obiektach mieszkalnych.
- Nie zmieniać parametrów technicznych urządzenia.
- Robocze ciśnienie wody (minimalne i maksymalne) musi mieścić się w granicach 0.5 (0.05) / 8 (0.8) barów (MPa)
- Maksymalna liczba kompletów wynosi 9 .
- Jeśli przewód zasilający jest uszkodzony, ze względów bezpieczeństwa musi go wymienić producent, autoryzowane centrum serwisowe lub inna wykwalifikowana osoba.
- Sztucce należy wkładać do kosza na sztucce, ostrymi zakończeniami skierowanymi w dół, lub umieścić je poziomo w szufladzie na sztucce, ostrymi krawędziami skierowanymi w dół.
- Nie zostawiać urządzenia z otworzonymi drzwiami, aby zapobiec przypadkowemu nastąpieniu na nie.
- Przed przystąpieniem do konserwacji należy wyłączyć urządzenie i wyjąć wtyczkę przewodu zasilającego z gniazda.
- Do czyszczenia urządzenia nie wolno używać wody pod ciśnieniem ani pary wodnej.
- Jeśli podstawę urządzenia wyposażono w otwory wentylacyjne, nie należy ich zasłaniać np. wykładziną.
- Urządzenie należy podłączyć do instalacji wodociągowej za pomocą nowego zestawu węży dostarczonych w komplecie z urządzeniem. Nie wolno używać starego zestawu węży.

2. WSKAZÓWKI DOTYCZĄCE BEZPIECZEŃSTWA

2.1 Instalacja



OSTRZEŻENIE!

Urządzenie może zainstalować wyłącznie wykwalifikowana osoba.

- Usunąć wszystkie elementy opakowania.

- Nie instalować ani nie używać uszkodzonego urządzenia.
- Nie instalować ani nie używać urządzenia w miejscach, w których panuje temperatura poniżej 0°C.
- Należy postępować zgodnie z instrukcją instalacji dołączoną do urządzenia.

- Zachować ostrożność podczas przenoszenia urządzenia, ponieważ jest ono ciężkie. Należy zawsze stosować rękawice ochronne i mieć na stopach pełne obuwie.

2.2 Podłączenie do sieci elektrycznej



OSTRZEŻENIE!

Występuje zagrożenie pożarem i porażeniem prądem elektrycznym.

- Urządzenie musi być uziemione.
- Upewnić się, że parametry na tabliczce znamionowej odpowiadają parametrom znamionowym źródła zasilania.
- Należy używać wyłącznie prawidłowo zamontowanego gniazda elektrycznego z uzziemieniem.
- Nie stosować rozgałęźników ani przedłużaczy.
- Należy zwrócić uwagę, aby nie uszkodzić wtyczki ani przewodu zasilającego. Wymiany przewodu zasilającego można dokonać wyłącznie w naszym autoryzowanym centrum serwisowym.
- Podłączyć wtyczkę do gniazda elektrycznego dopiero po zakończeniu instalacji. Należy zadbać o to, aby po zakończeniu instalacji urządzenia wtyczka przewodu zasilającego była łatwo dostępna.
- Odłączając urządzenie, nie należy ciągnąć za przewód zasilający. Należy zawsze ciągnąć za wtyczkę sieciową.
- Urządzenie spełnia wymogi dyrektywy EWG.
- Dotyczy tylko Wielkiej Brytanii i Irlandii. Urządzenie wyposażono we wtyczkę zasilającą z bezpiecznikiem 13 A. Jeśli konieczna jest wymiana bezpiecznika we wtyczce zasilającej, należy użyć bezpiecznika 13 A ASTA (BS 1362).

2.3 Podłączenie do sieci wodociągowej

- Uważać, aby nie uszkodzić węży wodnych.

- Przed podłączeniem urządzenia do nowej instalacji wodociągowej lub instalacji, z której nie korzystano przez dłuższy czas lub która była naprawiana lub do której podłączono nowe urządzenia (liczniki wody itp.), należy umożliwić wypływ wody, aż będzie ona czysta.
- Podczas pierwszego użycia urządzenia i bezpośrednio po nim należy sprawdzić, czy nie ma widocznych wycieków wody.
- Wąż dopływowy wyposażono w zawór bezpieczeństwa i ścianki z wewnętrznym przewodem zasilającym.

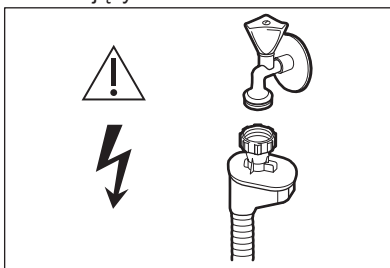

OSTRZEŻENIE!

Niebezpieczne napięcie.

- W razie uszkodzenia węża dopływowego należy natychmiast zamknąć zawór wody i wyjąć wtyczkę z gniazda elektrycznego. Należy skontaktować się z autoryzowanym centrum serwisowym w celu wymiany węża dopływowego.

2.4 Eksploatacja

- Nie siadać ani nie stawać na otworzonych drzwiach urządzenia.
- Detergenty do zmywarki są niebezpieczne. Należy przestrzegać instrukcji bezpieczeństwa podanych na opakowaniu detergentu.
- Nie pić wody z urządzenia ani nie wykorzystywać jej do zabawy.
- Nie wyjmować naczyń z urządzenia przed zakończeniem programu. Na naczyniach mogą pozostać resztki detergentu.
- Po otwarciu drzwi w czasie pracy urządzenia może dojść do uwolnienia gorącej pary.

- Nie umieszczać w urządzeniu, na nim ani w jego pobliżu łatwopalnych substancji ani przedmiotów nasączonych łatwopalnymi substancjami.
- Odłączyć urządzenie od źródła zasilania.
- Odciąć i wyrzucić przewód zasilający.
- Wymontować zatrzask drzwi, aby uniemożliwić zamknięcie się lub zwierząt w urządzeniu.

2.5 Utylizacja



OSTRZEŻENIE!

Występuje zagrożenie odniesieniem obrażeń ciała lub uduszeniem.

3. OPIS URZĄDZENIA

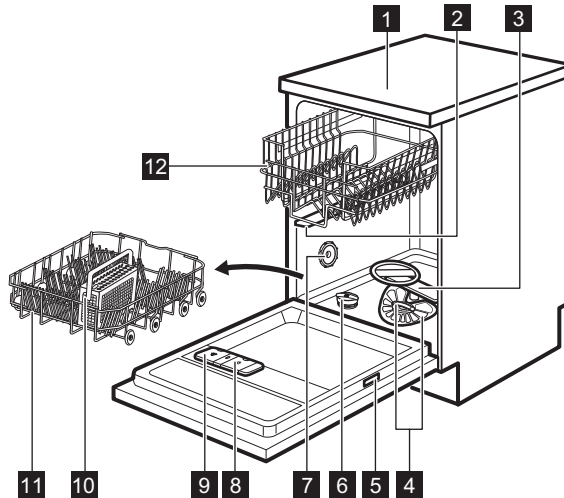

- | | |
|----------------------------------|--|
| 1 Błat roboczy | 8 Dozownik płynu nablyszczającego |
| 2 Górne ramię spryskujące | 9 Dozownik detergentu |
| 3 Dolne ramię spryskujące | 10 Kosz na sztućce |
| 4 Filtry | 11 Dolny kosz |
| 5 Tabliczka znamionowa | 12 Górny kosz |
| 6 Zbiornik soli | |
| 7 Otwór wentylacyjny | |

4. PANEL STEROWANIA

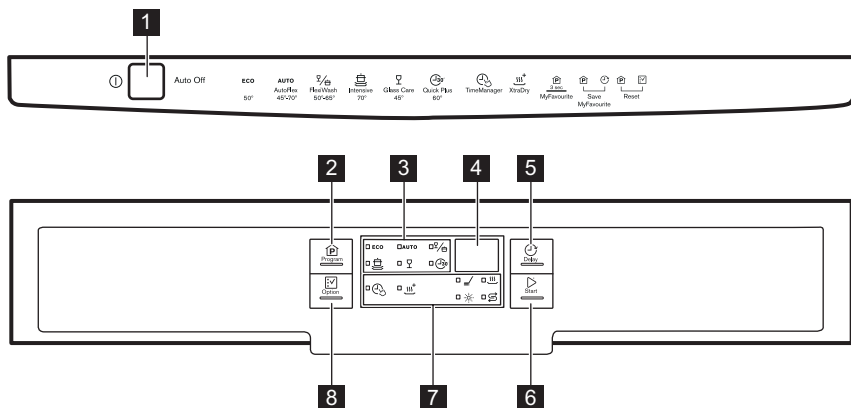





- | | |
|----------------------------------|---------------------------------|
| 1 Przycisk wł./wył. | 6 Przycisk Start |
| 2 Przycisk Program | 7 Wskaźniki |
| 3 Wskaźniki programów | 8 Przycisk Option |
| 4 Wyświetlacz | |
| 5 Przycisk Delay | |

4.1 Wskaźniki

Wskaźnik	Opis
	Faza zmywania. Włącza się podczas fazy zmywania.
	Faza suszenia. Włącza się podczas fazy suszenia.
	Wskaźnik funkcji TimeManager.
	Wskaźnik funkcji XtraDry.
	Wskaźnik płynu nabliżczającego. W trakcie programu wskaźnik ten jest zawsze wyłączony.
	Wskaźnik soli. W trakcie programu wskaźnik ten jest zawsze wyłączony.

5. PROGRAMY

Program	Stopień zabrudzenia Rodzaj załadunku	Fazy programu	Opcje
ECO 1)	<ul style="list-style-type: none"> • Średnie • Naczynia stołowe i sztućce 	<ul style="list-style-type: none"> • Zmywanie wstępne • Zmywanie 50°C • Płukanie • Suszenie 	<ul style="list-style-type: none"> • TimeManager • XtraDry
AUTO 2)	<ul style="list-style-type: none"> • Dowolne • Naczynia stołowe, sztućce, garnki i patelnie 	<ul style="list-style-type: none"> • Zmywanie wstępne • Zmywanie od 45°C do 70°C • Płukanie • Suszenie 	<ul style="list-style-type: none"> • XtraDry
 3)	<ul style="list-style-type: none"> • Zróżnicowane • Naczynia stołowe, sztućce, garnki i patelnie 	<ul style="list-style-type: none"> • Zmywanie wstępne • Zmywanie 50°C i 65°C • Płukanie • Suszenie 	<ul style="list-style-type: none"> • TimeManager • XtraDry
	<ul style="list-style-type: none"> • Duże • Naczynia stołowe, sztućce, garnki i patelnie 	<ul style="list-style-type: none"> • Zmywanie wstępne • Zmywanie 70°C • Płukanie • Suszenie 	<ul style="list-style-type: none"> • TimeManager • XtraDry
 4)	<ul style="list-style-type: none"> • Świeże • Naczynia stołowe i sztućce 	<ul style="list-style-type: none"> • Zmywanie 60°C lub 65°C • Płukanie 	<ul style="list-style-type: none"> • XtraDry
	<ul style="list-style-type: none"> • Średnie lub lekkie • Delikatne naczynia i szkło 	<ul style="list-style-type: none"> • Zmywanie 45°C • Płukanie • Suszenie 	<ul style="list-style-type: none"> • XtraDry





1) W tym programie uzyskuje się największą efektywność zużycia wody i energii elektrycznej podczas zmywania średnio zabrudzonych naczyń i sztućców. (Jest to standardowy program dla ośrodków przeprowadzających testy).

2) Urządzenie rozpoznaje stopień zabrudzenia oraz ilość naczyń znajdujących się w koszach. Automatycznie reguluje temperaturę i ilość wody, a także zużycie energii oraz czas trwania programu.

3) Program ten umożliwia zmywanie naczyń o różnym stopniu zabrudzenia. Bardzo zabrudzone naczynia należy umieścić w dolnym koszu, a średnio zabrudzone – w górnym. Ciśnienie i temperatura wody w dolnym koszu są większe niż w górnym koszu.

4) Program ten umożliwia zmywanie świeżo zabrudzonych naczyń. Program pozwala w krótkim czasie uzyskać dobre efekty zmywania.

5.1 Parametry eksploatacyjne

Program 1)	Zużycie wody (l)	Zużycie energii (kWh)	Czas trwania (min)
ECO	9.9	0.688	240
AUTO	6 - 12	0.5 - 1.2	40 - 150
	11 - 13	1.0 - 1.2	130 - 150
	11 - 13	1.0 - 1.2	130 - 150
	8	0.6 - 0.8	30
	10 - 12	0.8 - 0.9	60 - 80

1) Parametry eksploatacyjne mogą ulec zmianie w zależności od ciśnienia i temperatury wody, zmian w napięciu zasilania, użytych opcji oraz ilości naczyń.

5.2 Informacje dla ośrodków przeprowadzających testy

Aby uzyskać więcej informacji na temat wyników testu, należy wysłać wiadomość e-mail na adres:

info.test@dishwasher-production.com

Należy zapisać numer produktu (PNC) podany na tabliczce znamionowej.

6. USTAWIENIA

6.1 Tryb wyboru programów i tryb użytkownika

Gdy urządzenie znajduje się w trybie wyboru programów, można ustawić program i przejść do trybu użytkownika.

Ustawienia dostępne w trybie użytkownika:

- Poziom zmiękczenia wody odpowiednio do twardości wody.
- Włączenie lub wyłączenie sygnalizacji konieczności uzupełnienia płynu nabyliczającego.
- Włączenie lub wyłączenie funkcji AirDry.

Urządzenie zapisuje ustawienia, więc nie ma potrzeby konfigurowania ich przed każdym cyklem.

Ustawianie trybu wyboru programów

Urządzenie jest w trybie wyboru programów, gdy wskaźnik programu **ECO** jest włączony, a na wyświetlaczu pokazany jest czas trwania programu.

Po włączeniu urządzenia jest ono domyślnie w trybie wyboru programów. W przeciwnym wypadku należy przejść do trybu wyboru programów w następujący sposób:

Nacisnąć jednocześnie i przytrzymać przyciski **Program** i **Option**, aż urządzenie znajdzie się w trybie wyboru programów.

Uruchamianie trybu użytkownika

Upewnić się, że urządzenie jest w trybie wyboru programów.

Aby uruchomić tryb użytkownika, należy nacisnąć jednocześnie i przytrzymać przyciski **Delay** i **Start**, aż zaczyna migać wskaźniki **ECO**, **AUTO** i $\frac{5}{L}$, a wyświetlacz będzie pusty.

6.2 Zmiękczenie wody

Zmiękczac usuwa z wody substancje mineralne, które mogą mieć negatywny wpływ na efekty zmywania lub na pracę urządzenia.

Im wyższa zawartość substancji mineralnych, tym twardsza jest woda.

Twardość wody jest mierzona w równoważnych skalach.

Zmiękczenie należy dostosować do stopnia twardości wody doprowadzonej do urządzenia. W lokalnym zakładzie wodociągowym można uzyskać informację na temat twardości wody. Istotne jest ustawienie właściwego poziomu zmiękczenia wody, aby zapewnić dobre efekty zmywania.

Twardość wody

Stopnie niemieckie (°dH)	Stopnie francuskie (°fH)	mmol/l	Stopnie Clarka	Poziom zmiękczenia wody
47 - 50	84 - 90	8.4 - 9.0	58 - 63	10
43 - 46	76 - 83	7.6 - 8.3	53 - 57	9
37 - 42	65 - 75	6.5 - 7.5	46 - 52	8
29 - 36	51 - 64	5.1 - 6.4	36 - 45	7
23 - 28	40 - 50	4.0 - 5.0	28 - 35	6
19 - 22	33 - 39	3.3 - 3.9	23 - 27	5 1)
15 - 18	26 - 32	2.6 - 3.2	18 - 22	4
11 - 14	19 - 25	1.9 - 2.5	13 - 17	3
4 - 10	7 - 18	0.7 - 1.8	5 - 12	2
<4	<7	<0.7	< 5	1 2)

1) Ustawienie fabryczne.

2) Przy tym poziomie nie stosować soli.

Stosując standardowy detergent lub tabletki wieloskładnikowe (zawierające lub niezawierające sól) należy ustawić prawidłową twardość wody, aby wskaźnik poziomu soli był włączony.



Tabletki wieloskładnikowe zawierające sól nie są wystarczające skuteczne, aby zmiękczyć twardą wodę.

Ustawianie poziomu zmiękczenia wody

Upewnij się, że urządzenie jest w trybie użytkownika.

1. Nacisnąć **Program**.

- Wskaźniki **AUTO** i $\frac{5}{L}$ są wyłączone.
- Wskaźnik **ECO** nadal miga.
- Na wyświetlaczu pojawi się aktualne ustawienie: np. **5 L** = poziom 5.

2. Nacisnąć kilkakrotnie **Program**, aby zmienić ustawienie.
3. Nacisnąć przycisk wł./wyl., aby potwierdzić ustawienie.

6.3 Powiadomienie o konieczności uzupełnienia płynu nabłyszczającego

Płyn nabłyszczający umożliwia wysuszenie naczyń bez smug i plam.

Płyn nabłyszczający jest uwalniany automatycznie w fazie gorącego płukania.

Gdy komora na płyn nabłyszczający jest pusta, włącza się wskaźnik płynu nabłyszczającego, informując o konieczności uzupełnienia płynu. Jeśli podczas stosowania wyłącznie tabletek wieloskładnikowych efekty suszenia są zadowalające, można wyłączyć powiadomienie o konieczności uzupełnienia płynu nabłyszczającego. Jednak aby zapewnić najlepsze efekty suszenia, należy zawsze używać płynu nabłyszczającego.

Stosując standardowe tabletki wieloskładnikowe bez środka nabłyszczającego, należy włączyć funkcję powiadomienia, aby wskaźnik sygnalizujący konieczność uzupełnienia płynu pozostał aktywny.

Wyłączanie sygnalizacji konieczności uzupełnienia płynu nabłyszczającego

Upewnić się, że urządzenie jest w trybie użytkownika.

1. Nacisnąć **Option**.
 - Wskaźniki **ECO** i $\frac{7}{8}$ są wyłączone.
 - Wskaźnik **AUTO** nadal miga.
 - Na wyświetlaczu pojawi się aktualne ustawienie.
 - $\square d$ = sygnalizacja konieczności uzupełnienia płynu nabłyszczającego wyłączona.

– $\square d$ = sygnalizacja konieczności uzupełnienia płynu nabłyszczającego wyłączona.

2. Nacisnąć **Option**, aby zmienić ustawienie.
3. Nacisnąć przycisk wł./wyl., aby potwierdzić ustawienie.

6.4 AirDry

Opcja AirDry zapewnia lepsze efekty suszenia przy mniejszym zużyciu energii.

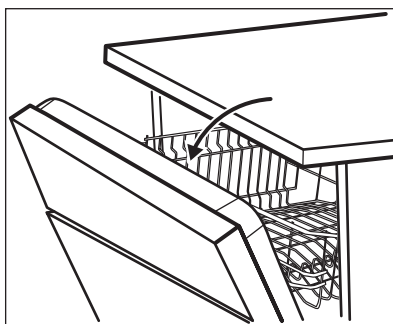

Podczas fazy suszenia drzwi otwierają się automatycznie i pozostają otworzone.



UWAGA!

Nie należy zamykać drzwi urządzenia w ciągu 2 minut od ich automatycznego otwarcia. Może to spowodować uszkodzenie urządzenia.

Opcja AirDry włącza się automatycznie we wszystkich programach z wyjątkiem .

Aby poprawić skuteczność suszenia, należy skorzystać z opcji XtraDry lub włączyć opcję AirDry.





UWAGA!

Jeśli do urządzenia mają dostęp dzieci, zaleca się wyłączenie opcji AirDry, ponieważ samoczynne otwarcie się drzwi może być dla nich niebezpieczne.

Wyłączanie opcji AirDry

Upewnić się, że urządzenie jest w trybie użytkownika.

1. Nacisnąć **Delay**.
 - Wskaźniki **ECO** i **AUTO** są wyłączone.
 - Wskaźnik  nadal miga.

- Na wyświetlaczu pojawi się aktualne ustawienie:  = funkcja AirDry włączona.
2. Nacisnąć **Delay**, aby zmienić ustawienie:   = funkcja AirDry wyłączona.
 3. Nacisnąć przycisk wł./wył., aby potwierdzić ustawienie.

7. OPCJE

 Żądane opcje należy zawsze włączać przed uruchomieniem programu. Opcji nie można włączać ani wyłączać w trakcie programu.

 Nie wszystkie opcje są ze sobą zgodne. Jeśli zostaną wybrane niezgodne ze sobą opcje, urządzenie automatycznie wyłączy jedną lub więcej opcji. Pozostaną włączone tylko wskaźniki aktywnych opcji.

7.1 XtraDry

Włączenie tej opcji powoduje zwiększenie skuteczności suszenia. Włączenie opcji XtraDry może wpłynąć na czas trwania niektórych programów, zużycie wody oraz temperaturę ostatniego płukania.

Opcja XtraDry jest włączona na stałe dla wszystkich programów z wyjątkiem **ECO** i nie ma potrzeby włączania jej na początku każdego cyklu.

W innych programach opcja XtraDry jest stale włączona i automatycznie stosowana w kolejnych cyklach. Konfigurację tę można w dowolnej chwili zmienić.

 Każde włączenie programu **ECO** powoduje wyłączenie opcji XtraDry, którą należy włączyć ręcznie.

Włączenie XtraDry powoduje wyłączenie TimeManager i na odwrót.

Włączanie opcji XtraDry

Naciskać **Option**, aż zaświeci się wskaźnik .

7.2 TimeManager

Ta opcja powoduje zwiększenie ciśnienia oraz temperatury wody. Fazy zmywania i suszenia zostają skrócone.

Całkowity czas trwania programu skraca się o około 50%.

Efekty zmywania są takie same jak dla programu o standardowym czasie trwania. Jedynie skuteczność suszenia może być niższa.

Włączanie opcji TimeManager

Naciskać **Option**, aż włączy się wskaźnik .

Jeśli opcja nie jest dostępna w danym programie, jej wskaźnik nie zaświeca się lub miga przez kilka sekund, a następnie gaśnie.

Wyświetlacz wyświetli zaktualizowany czas trwania programu.

7.3 MyFavourite

Ta opcja umożliwia ustawienie i zapisanie w pamięci najczęściej używanego programu.

Istnieje możliwość zapisania w pamięci tylko jednego programu. Wprowadzenie nowego ustawienia powoduje anulowanie poprzedniego.

Ustawianie programu MyFavourite

Nacisnąć i przytrzymać **Program**, aż włączą się wskaźniki związane z programem MyFavourite i opcjami. Na wyświetlaczu pojawi się wskazanie czasu trwania programu.

Zapisywanie programu MyFavourite

1. Ustawić wybrany program.

8. PRZED PIERWSZYM UŻYCIEM

1. **Sprawdzić, czy bieżący poziom zmiękczenia wody odpowiada twardości wody doprowadzanej do urządzenia. Jeśli nie, dostosować poziom zmiękczenia wody.**
2. Napełnić zbiornik soli.
3. Napełnić dozownik płynu nabyliczającego.
4. Odkręcić zawór wody.
5. U uruchomienie programu, aby usunąć wszelkie pozostałości poprodukcyjne mogące wciąż znajdować się w urządzeniu. Nie należy stosować detergentu ani umieszczać naczyń w koszach.

Po uruchomieniu programu urządzenie zaczyna doprowadzać żywicę do zmiękczacza wody – może to potrwać do 5 minut. Może wydawać się, że urządzenie nie pracuje. Program rozpoczyna się dopiero po zakończeniu tego procesu. Procedura jest powtarzana okresowo.

8.1 Zbiornik soli



UWAGA!

Stosować wyłącznie grubą sól przeznaczoną do zmywarek. Sól drobnoziarnista zwiększa ryzyko korozji.

Sól aktywuje żywicę w zmiękczaczu wody oraz zapewnia dobre efekty zmywania podczas codziennej eksploatacji.

Istnieje również możliwość ustawienia wraz z programem odpowiednich opcji.

2. Nacisnąć jednocześnie i przytrzymać przyciski **Program** i **Delay**, aż wskaźniki programu i opcji zaczną migać przez kilka sekund.

Napełnianie zbiornika soli

1. Obrócić pokrywkę zbiornika soli w lewo i ją zdjąć.
2. Wlać 1 litr wody do zbiornika soli (tylko za pierwszym razem).
3. Napełnić zbiornik soli 1 kg soli (do pełna).

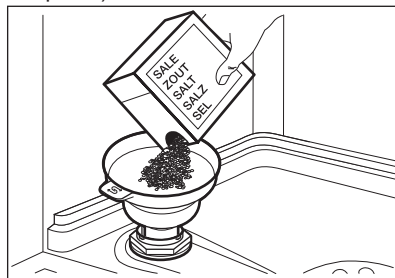

4. Ostrożnie potrząsnąć lejkiem, trzymając go za uchwyt, aby opróżnić go ze wszystkich granulek.
5. Usunąć sól rozsypaną wokół otworu zbiornika soli.

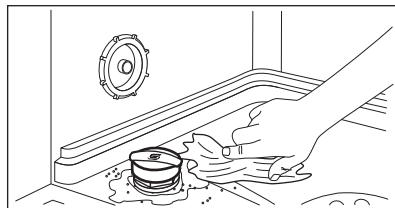

6. Obrócić pokrywkę zbiornika soli w prawo, aby zamknąć zbiornik soli.

**UWAGA!**

Podczas napełniania zbiornika soli może się z niego wydostawać woda i sól. Dlatego po napełnieniu zbiornika soli należy niezwłocznie uruchomić program zmywania, aby zapobiec korozji.

**UWAGA!**

Należy stosować wyłącznie płyn nabyłszczający przeznaczony do zmywarek.

1. Nacisnąć przycisk zwalniający (D), aby otworzyć pokrywę (C).
2. Wlać płyn nabyłszczający do dozownika (A), aż osiągnie poziom napełnienia „max”.
3. Rozlany płyn nabyłszczający należy zetrzeć za pomocą chłonnej szmatki, aby zapobiec powstaniu zbyt dużej ilości piany.
4. Zamknąć pokrywę. Upewnić się, że przycisk zwalniający jest odpowiednio zablokowany.



Dozowanie płynu nabyłszczającego można wyregulować za pomocą pokrętki (B) między pozycją 1 (najmniejsza ilość) a pozycją 4 lub 6 (największa ilość).

8.2 Napełnianie dozownika płynu nabyłszczającego

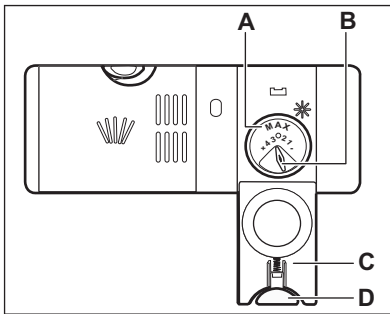
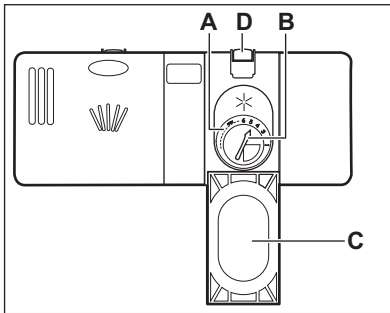

9. CODZIENNA EKSPLOATACJA

1. Odkręcić zawór wody.
2. Nacisnąć przycisk wł./wył., aby włączyć urządzenie.
Upewnić się, że urządzenie jest w trybie wyboru programów.
 - Jeśli świeci się wskaźnik soli, napełnić zbiornik soli.
 - Jeśli świeci się wskaźnik płynu nabyłszczającego, napełnić dozownik płynu nabyłszczającego.
3. Załadować kosze.
4. Dodać detergent.
5. Ustawić i uruchomić odpowiedni program dla określonego rodzaju naczyń i poziomu zabrudzenia.

9.1 Stosowanie detergentu

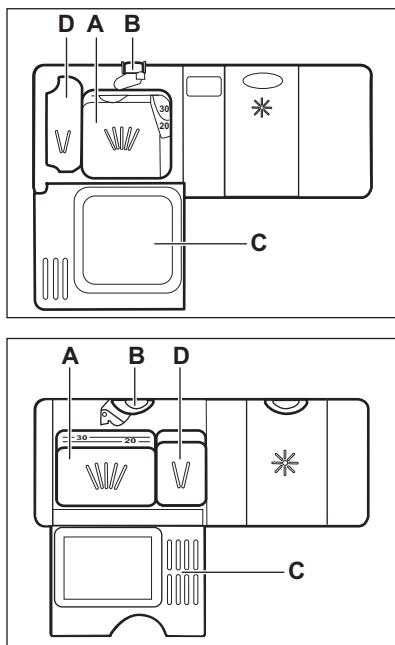

1. Nacisnąć przycisk zwalniający (B), aby otworzyć pokrywę (C).
2. Umieścić detergent, w postaci proszku lub tabletki, w przegródce (A).
3. Jeżeli wybrano program obejmujący zmywanie wstępne, należy umieścić niewielką ilość detergentu w przegródce (D).
4. Zamknąć pokrywę. Upewnić się, że przycisk zwalniający jest odpowiednio zablokowany.

9.2 Ustawianie i uruchamianie programu

Funkcja Auto Off

Funkcja ta służy do zmniejszenia zużycia energii elektrycznej przez automatyczne wyłączenie urządzenia, gdy nie jest ono używane.

Funkcja uruchamia się:

- Po upływie 5 minut od zakończenia programu.

- Po upływie 5 minut, jeśli nie uruchomiono programu.

Uruchamianie programu

1. Nacisnąć przycisk wł./wyl., aby włączyć urządzenie. Upewnić się, że urządzenie jest w trybie wyboru programu.
2. Zamknąć drzwi urządzenia.
3. Nacisnąć kilkakrotnie **Program**, aż włączy się wskaźnik wybranego programu.
 - Aby wybrać program MyFavourite, nacisnąć i przytrzymać **Program**, aż pojawi się ustawienie MyFavourite.

Wyświetlacz wyświetli czas trwania programu.

4. Ustawić odpowiednie opcje.
5. Nacisnąć **Start**, aby uruchomić program.
 - Włączy się wskaźnik fazy zmywania.
 - Czas trwania programu będzie odliczany skokowo co 1 minutę.

Uruchamianie programu z opóźnieniem

1. Ustawić program.
2. Nacisnąć kilkakrotnie **Delay**, aż na wyświetlaczu pojawi się żądany czas opóźnienia (od 1 do 24 godzin).

Wskaźnik wybranego programu będzie migał.

3. Nacisnąć **Start**.
4. Zamknąć drzwi urządzenia, aby uruchomić odliczanie.

Po zakończeniu odliczania czasu program uruchomi się automatycznie i włączy się wskaźnik fazy zmywania.

Otwieranie drzwi w trakcie pracy urządzenia

Otworzenie drzwi w trakcie działania programu powoduje zatrzymanie urządzenia. Może mieć to wpływ na zużycie energii i czas trwania programu. Po zamknięciu drzwi urządzenie kontynuuje pracę od momentu jej przerwania.

i Po otwarciu drzwi na dłużej niż 30 sekund podczas fazy suszenia bieżący program zostanie zakończony. Nie dotyczy to otwarcia drzwi przez funkcję AirDry.

i Nie należy zamykać drzwi w ciągu 2 minut od automatycznego otwarcia drzwi przez funkcję AirDry, ponieważ urządzenie może się uszkodzić. Jeśli następnie użytkownik zamknie drzwi w ciągu kolejnych 3 minut, bieżący program zakończy się.

Anulowanie opóźnienia rozpoczęcia programu w trakcie odliczania

Po anulowaniu opóźnienia rozpoczęcia programu należy ponownie ustawić program.

Nacisnąć jednocześnie i przytrzymać przyciski **Program** i **Option**, aż

urządzenie znajdzie się w trybie wyboru programów.

Anulowanie programu

Nacisnąć jednocześnie i przytrzymać przyciski **Program** i **Option**, aż urządzenie znajdzie się w trybie wyboru programów. Przed uruchomieniem nowego programu należy upewnić się, że w dozowniku znajduje się detergent.

Zakończenie programu

Po zakończeniu programu na wyświetlaczu pojawi się 0:00. Wskaźniki faz programu są wyłączone.

Wszystkie przyciski są nieaktywne z wyjątkiem przycisku wł./wyl.

1. Nacisnąć przycisk wł./wyl. lub poczekać, aż funkcja Auto Off automatycznie wyłączy urządzenie. Po otwarciu drzwi przed uruchomieniem funkcji Auto Off urządzenie wyłącza się automatycznie.
2. Zakręcić zawór wody.

10. WSKAZÓWKI I PORADY

10.1 Informacje ogólne

Stosowanie się do poniższych wskazówek pomoże zapewnić optymalne efekty prania i suszenia podczas codziennej eksploatacji oraz przyczyni się do ochrony środowiska.

- Większe resztki żywności z naczyń należy wyrzucić do kosza.
- Nie opłukiwać naczyń ręcznie. W razie potrzeby użyć programu zmywania wstępnego (jeśli jest dostępny) lub wybrać program z fazą zmywania wstępnego.
- Należy zawsze wykorzystywać całą pojemność koszy.
- Podczas ładowania urządzenia sprawdzić, czy woda wydostająca się z dysz ramion spryskujących ma swobodny dostęp do naczyń. Upewnić się, że przedmioty nie

stykają się ze sobą ani się nie zasłaniają.

- Możliwe jest używanie osobno detergentu, płynu nablyszczającego i soli do zmywarek lub używanie tabletek wieloskładnikowych (np. typu „3 w 1”, „4 w 1”, „Wszystko w jednym”). Przestrzegać informacji podanych na opakowaniu.
- Ustawić odpowiedni program dla określonego rodzaju naczyń i poziomu zabrudzenia. W programie ECO uzyskuje się największą efektywność zużycia wody i energii elektrycznej podczas zmywania średnio zabrudzonych naczyń i sztućców.

10.2 Stosowanie soli, płynu nablyszczającego i detergentu

- Należy stosować wyłącznie sól, płyn nablyszczający i detergent do zmywarek. Inne produkty mogą uszkodzić urządzenie.
- Aby zapewnić optymalne efekty zmywania i suszenia, do twardej i bardzo twardej wody zaleca się stosowanie zwykłego detergentu do zmywarek (proszku, żelu lub tabletek bez dodatkowych składników), płynu nablyszczającego i soli.
- Co najmniej raz w miesiącu należy uruchomić urządzenie z umieszczonym w środku specjalnym środkiem czyszczącym.
- Tabletki z detergentem nie rozpuszczają się całkowicie w trakcie krótkich programów. Zaleca się stosowanie tabletek przy długich programach, aby zapobiec osadzeniu się detergentu na naczyniach.
- Nie używać większej ilości detergentu niż zalecana. Postępować zgodnie ze wskazówkami podanymi na opakowaniu detergentu.

10.3 Postępowanie po zaprzestaniu korzystania z tabletek wieloskładnikowych

Przed rozpoczęciem stosowania oddzielnie dozowanego detergentu, soli i płynu nablyszczającego należy wykonać poniższą procedurę.

1. Ustawić najwyższy poziom zmiękczenia wody.
2. Upewnić się, że zbiornik soli oraz dozownik płynu nablyszczającego są pełne.
3. Uruchomić najkrótszy program z fazą płukania. Nie dodawać detergentu ani nie umieszczać naczyń w koszach.
4. Po zakończeniu programu ustawić stopień zmiękczenia wody odpowiednio do twardości wody doprowadzanej do urządzenia.
5. Wyregulować dozowanie płynu nablyszczającego.
6. Włączyć funkcję powiadomienia o konieczności uzupełnienia płynu nablyszczającego.

10.4 Ładowanie koszy

- W urządzeniu należy zmywać przedmioty przystosowane do zmywania w zmywarkach.
- Nie wkładać do urządzenia elementów wykonanych z drewna, rogu, aluminium, cynolowiu i miedzi.
- Nie wkładać do urządzenia przedmiotów pochłaniających wodę (gąbki, ściereczki).
- Większe resztki żywności z naczyń należy wyrzucić do kosza.
- Namoczyć przypalone resztki potraw.
- Wklęsłe naczynia (kubki, szklanki i miski) układać otworami w dół.
- Upewnić się, że szklanki nie stykają się ze sobą.
- Sztućce oraz małe przedmioty umieścić w koszu na sztućce.
- Lekkie naczynia umieścić w górnym koszu. Upewnić się, że naczynia się nie przemieszczają.
- Przed uruchomieniem programu upewnić się, że ramiona spryskujące swobodnie się obracają.

10.5 Przed rozpoczęciem programu

Upewnić się, że:

- filtry są czyste i prawidłowo założone;
- pokrywka zbiornika soli nie jest poluzowana;
- ramiona spryskujące są drożne;
- w zmywarce znajduje się sól do zmywarek i płyn nablyszczający (chyba że stosowane są wieloskładnikowe tabletki z detergentem);
- ułożenie naczyń i przyborów kuchennych w koszach jest prawidłowe;
- program jest odpowiedni dla danego rodzaju załadunku i stopnia zabrudzenia;
- użyto prawidłową ilość detergentu.

10.6 Opróżnianie koszy

1. Przed wyjęciem naczyń ze zmywarki poczekać, aż wystygną. Gorące naczynia łatwo ulegają uszkodzeniu.
2. Najpierw wyjmować naczynia z dolnego kosza, a potem z górnego.

- i** Po zakończeniu programu po bokach oraz na drzwiach urządzenia może wciąż znajdować się woda.

11. KONSERWACJA I CZYSZCZENIE



OSTRZEŻENIE!

Przed przystąpieniem do konserwacji należy wyłączyć urządzenie i wyjąć wtyczkę przewodu zasilającego z gniazda elektrycznego.



Brudne filtry i zapchane ramiona spryskujące pogarszają efekt zmywania. Należy je regularnie sprawdzać i w razie potrzeby wyczyścić.

11.1 Czyszczenie filtrów

System filtrów składa się z 3 części.

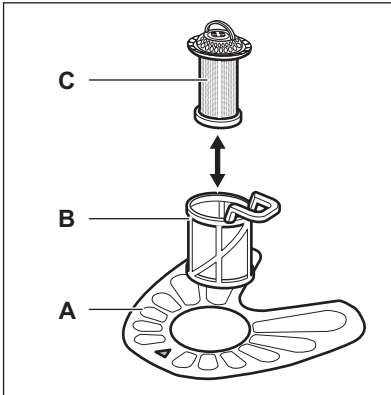

1. Obrócić filtr (B) przeciwnie do ruchu wskazówek zegara i go wyjąć.

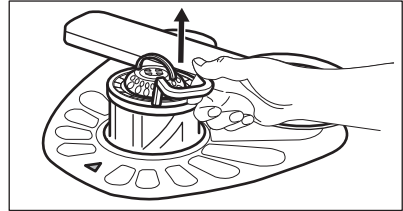
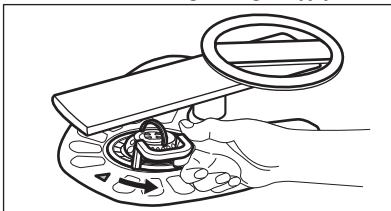

2. Wyjąć filtr (C) z filtra (B).
3. Wyjąć filtr płaski (A).

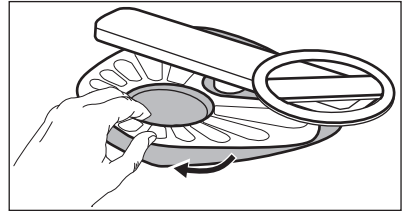

4. Umyć filtry.

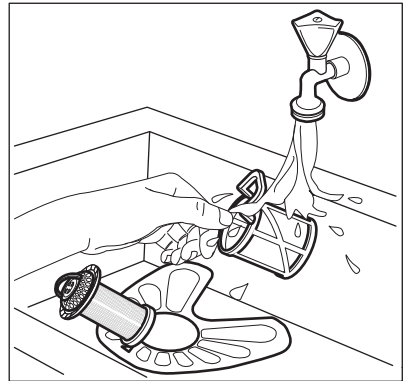

5. Upewnić się, że wokół krawędzi osadnika nie znajdują się resztki żywności ani zanieczyszczenia.
6. Włożyć na miejsce filtr (A). Upewnić się, że jest prawidłowo umieszczony pod 2 prowadnicami.

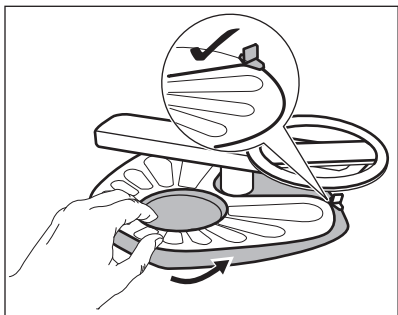

7. Włożyć filtry (B) i (C).
8. Włożyć filtr (B) do filtra płaskiego (A). Obrócić zgodnie z ruchem wskazówek zegara, aż się zablokuje.

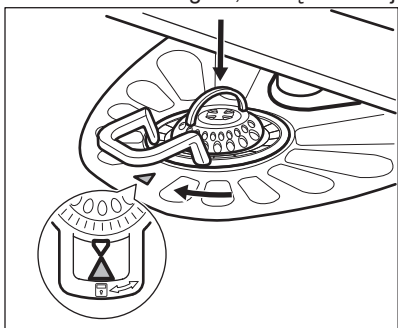
**UWAGA!**

Nieprawidłowe umiejscowienie filtrów może skutkować niezadowolającymi efektami zmywania i uszkodzeniem urządzenia.

11.2 Czyszczenie ramion spryskujących

Nie wolno wyjmować ramion spryskujących. Jeżeli otwory w ramionach spryskujących są zatkane, zabrudzenia należy usunąć za pomocą cienkiego, spiczastego przedmiotu.

11.3 Czyszczenie obudowy

- Czyścić urządzenie za pomocą wilgotnej szmatki.
- Używać wyłącznie neutralnych detergentów.
- Nie używać produktów ściernych, myjek do szorowania ani rozpuszczalników.

11.4 Czyszczenie wnętrza

- Urządzenie, w tym gumową uszczelkę drzwi, należy czyścić miękką wilgotną szmatką.
- Częste korzystanie z krótkich programów może powodować osadzanie się tłuszczu i kamienia wewnątrz urządzenia. Aby temu zapobiec, zaleca się korzystanie z długich programów co najmniej 2 razy w miesiącu.
- Aby zapewnić optymalną pracę urządzenia, zaleca się stosowanie raz w miesiącu specjalnego środka czyszczącego do zmywarek. Należy ściśle przestrzegać wskazówek umieszczonych na opakowaniu produktu.

12. ROZWIĄZYWANIE PROBLEMÓW

Jeśli urządzenia nie można uruchomić lub przestaje ono działać podczas pracy, należy najpierw sprawdzić, czy problem można rozwiązać samodzielnie, korzystając z informacji zawartych w tabeli, lub skontaktować się z autoryzowanym centrum serwisowym.

**OSTRZEŻENIE!**

Nieprawidłowo wykonana naprawa może narazić użytkownika na poważne niebezpieczeństwo.

Wszystkie naprawy powinny wykonywać odpowiednio wykwalifikowane osoby.

Przy niektórych usterkach na wyświetlaczu pojawia się kod alarmowy.

Większość występujących problemów można rozwiązać bez potrzeby

kontaktowania się z autoryzowanym centrum serwisowym.

Problem i kod alarmowy	Możliwa przyczyna i rozwiązanie
Urządzenie nie włącza się.	<ul style="list-style-type: none"> • Upewnić się, że wtyczkę przewodu zasilającego włożono do gniazdka. • Upewnić się, że bezpiecznik w skrzynce bezpieczników jest sprawny.
Program nie uruchamia się.	<ul style="list-style-type: none"> • Upewnić się, że zamknięto drzwi urządzenia. • Nacisnąć Start. • Jeśli wybrano opóźnienie rozpoczęcia programu, należy je anulować lub poczekać do końca odliczania czasu. • W urządzeniu rozpoczął się proces doprowadzania żywicy do zmiękczacza wody. Czas trwania tego procesu wynosi około 5 minut.
Urządzenie nie napełnia się wodą. Na wyświetlaczu widoczne jest wskazanie <i>10</i> lub <i>11</i> .	<ul style="list-style-type: none"> • Sprawdzić, czy zawór wody jest otwarty. • Upewnić się, że ciśnienie wody nie jest za niskie. W tym celu należy skontaktować się z miejscowym zakładem wodociągowym. • Upewnić się, że zawór wody jest drożny. • Upewnić się, że filtr w węży dopływowym jest drożny. • Upewnić się, że wąż dopływowy nie jest zagięty ani przygnieciony.
Urządzenie nie wypompuje wody. Na wyświetlaczu widoczne jest wskazanie <i>20</i> .	<ul style="list-style-type: none"> • Upewnić się, że syfon zlewozmywaka jest drożny. • Upewnić się, że filtr w węży spustowym jest drożny. • Upewnić się, że system wewnętrznych filtrów jest drożny. • Upewnić się, że wąż spustowy nie jest zagięty ani przygnieciony.
Włączyło się zabezpieczenie przed zalaniem. Na wyświetlaczu widoczne jest wskazanie <i>30</i> .	<ul style="list-style-type: none"> • Zakręcić zawór wody i skontaktować się z autoryzowanym centrum serwisowym.
Urządzenie wielokrotnie przerywa i wznawia pracę.	<ul style="list-style-type: none"> • Jest to normalne zjawisko. Zapewnia to optymalne efekty zmywania i oszczędność energii.
Program trwa zbyt długo.	<ul style="list-style-type: none"> • Wybrać opcję TimeManager, aby skrócić czas trwania programu. • Jeśli wybrano opcję opóźnienia rozpoczęcia programu, należy ją anulować lub zaczekać do końca odliczania czasu.
Pozostały czas do zakończenia programu pokazywany na wyświetlaczu wydłuża się i przeskakuje niemal do końca programu.	<ul style="list-style-type: none"> • Nie świadczy to o usterce. Urządzenie działa prawidłowo.

Problem i kod alarmowy	Możliwa przyczyna i rozwiązanie
Należy za każdym razem ustawić opcje dla wybranego programu.	<ul style="list-style-type: none"> Aby zapisać w pamięci ulubioną konfigurację, należy użyć opcji MyFavourite.
Niewielki wyciek z drzwi urządzenia.	<ul style="list-style-type: none"> Urządzenie nie jest dobrze wypoziomowane. Poluzować lub dokręcić regulowane nóżki (jeśli dotyczy). Drzwi urządzenia nie są wyśrodkowane względem komory. Wyregulować tylną nóżkę (jeśli dotyczy).
Występują problemy z zamknięciem drzwi urządzenia.	<ul style="list-style-type: none"> Urządzenie nie jest dobrze wypoziomowane. Poluzować lub dokręcić regulowane nóżki (jeśli dotyczy). Naczynia wystają z koszy.
Grzechotanie/stukanie dochodzące z wnętrza urządzenia.	<ul style="list-style-type: none"> Naczynia nie są prawidłowo rozłożone w koszach. Należy zapoznać się z broszurą dotyczącą załadunku koszy. Upewnić się, że ramiona spryskujące obracają się swobodnie.
Urządzenie wyzwala automatyczny wyłącznik.	<ul style="list-style-type: none"> Wydajność prądowa instalacji jest niewystarczająca do jednoczesnego zasilania wszystkich włączonych urządzeń. Należy sprawdzić parametry zasilania w gniazdku oraz wartość graniczną prądu automatycznego wyłącznika lub wyłączyć jedno z urządzeń. Wewnętrzna usterka układu elektrycznego urządzenia. Skontaktować się z autoryzowanym centrum serwisowym.



Patrz „**Przed pierwszym użyciem**”, „**Codzienna eksploatacja**” lub „**Wskazówki i porady**”, aby znaleźć inne możliwe przyczyny.

ponownie, należy skontaktować się z autoryzowanym centrum serwisowym.

Jeśli pojawi się kod błędu nieujęty w tabeli, należy skontaktować się z autoryzowanym centrum serwisowym.

Po sprawdzeniu urządzenia należy je wyłączyć i włączyć. Jeśli problem wystąpi

12.1 Efekty zmywania i suszenia są niezadowolające

Problem	Możliwa przyczyna i rozwiązanie
Niezadowolające efekty zmywania.	<ul style="list-style-type: none"> Patrz punkty „Codzienna eksploatacja”, „Wskazówki i porady” oraz broszura dotycząca załadunku koszy. Używać programów zapewniających bardziej intensywny cykl zmywania. Wyczyścić ramię spryskujące i filtr. Patrz „Konserwacja i czyszczenie”.

Problem	Możliwa przyczyna i rozwiązanie
Niezadowolające efekty suszenia.	<ul style="list-style-type: none"> • Naczynia pozostawały za długo w zamkniętym urządzeniu. • Nie ma płynu nabłyszczającego lub dozowana jest jego niewystarczająca ilość. Ustawić wyższy poziom dozowania płynu nabłyszczającego. • Przedmioty z tworzywa sztucznego mogą wymagać wytarcia ściereczką. • By uzyskać najwyższą wydajność suszenia włączyć opcję XtraDry i ustawić AirDry. • Zaleca się stałe stosowanie płynu nabłyszczającego, także w połączeniu z tabletkami wieloskładnikowymi.
Białawe smugi lub niebieskawy nalot na szklankach i naczyniach.	<ul style="list-style-type: none"> • Za dużo płynu nabłyszczającego. Zmniejszyć dozowanie płynu nabłyszczającego. • Użyto za dużo detergentu.
Plamy i ślady po odparowanych kroplach wody na szklankach i naczyniach.	<ul style="list-style-type: none"> • Za mało płynu nabłyszczającego. Zwiększyć dozowanie płynu nabłyszczającego. • Przyczyną może być jakość płynu nabłyszczającego.
Naczynia są mokre.	<ul style="list-style-type: none"> • By uzyskać najwyższą wydajność suszenia włączyć opcję XtraDry i ustawić AirDry. • Program nie obejmuje fazy suszenia lub faza suszenia odbywa się w niskiej temperaturze. • Dozownik płynu nabłyszczającego jest pusty. • Przyczyną może być jakość płynu nabłyszczającego. • Przyczyną może być jakość wieloskładnikowych tabletek. Należy wypróbować inną markę lub włączyć dozownik płynu nabłyszczającego i zastosować płyn nabłyszczający wraz z wieloskładnikowymi tabletkami.
Wnętrze urządzenia jest mokre.	<ul style="list-style-type: none"> • Nie świadczy to o usterce urządzenia. Jest to efekt skraplania się na ściankach wilgoci obecnej w powietrzu.
Nadmiar piany podczas zmywania.	<ul style="list-style-type: none"> • Stosować wyłącznie detergent przeznaczony do zmywarek. • Wystąpił wyciek z dozownika płynu nabłyszczającego. Skontaktować się z autoryzowanym centrum serwisowym.
Ślady rdzy na sztućcach.	<ul style="list-style-type: none"> • W wodzie używanej do zmywania jest za dużo soli. Patrz „Zmiękcacz wody”. • Umieszczono razem sztućce ze srebra i stali nierdzewnej. Należy unikać umieszczania blisko siebie sztućców ze srebra i stali nierdzewnej.

Problem	Możliwa przyczyna i rozwiązanie
Po zakończeniu programu w dozowniku znajdują się pozostałości detergentu.	<ul style="list-style-type: none"> • Tabletkę z detergentem zablokowała się w dozowniku i woda nie wypłukała jej całkowicie. • Woda nie wypłukała detergentu z dozownika. Należy sprawdzić, czy ramię spryskujące może się obracać i jest drożne. • Sprawdzić, czy przedmioty w koszach nie uniemożliwiają otworzenia pokrywy dozownika detergentu.
Nieprzyjemny zapach w urządzeniu.	<ul style="list-style-type: none"> • Patrz „Czyszczenie wnętrza”.
Osad z kamienia na naczyniach, w komorze zmywarki i po wewnętrznej stronie jej drzwi.	<ul style="list-style-type: none"> • Poziom soli jest niski; sprawdzić wskaźnik poziomu soli. • Pokrywka zbiornika soli jest poluzowana. • Woda doprowadzana do urządzenia jest twarda. Patrz „Zmiękczacze wody”. • Nawet stosując uniwersalne tabletki do zmywarki, należy używać soli i ustawić poziom regeneracji zmiękczacza wody. Patrz „Zmiękczacze wody”. • Jeśli nadal widoczny jest osad z kamienia, należy oczyścić urządzenie odpowiednimi środkami czyszczącymi. • Spróbować użyć innego detergentu. • Skontaktować się z producentem detergentu.
Matowe, odbarwione lub wyszczerbione naczynia.	<ul style="list-style-type: none"> • Upewnić się, że w urządzeniu zmywane są tylko przedmioty, które można myć w zmywarce. • Ostrożnie wkładać i wyjmować naczynia z koszy. Należy zapoznać się z broszurą dotyczącą załadunku koszy. • Delikatne naczynia należy umieszczać w górnym koszu.



Patrz „**Przed pierwszym użyciem**”, „**Codzienna eksploatacja**” lub „**Wskazówki i porady**”, aby znaleźć inne możliwe przyczyny.

13. DANE TECHNICZNE

Wymiary	Szerokość / wysokość / głębokość (mm)	446/850/615
Podłączenie do sieci elektrycznej ¹⁾	Napięcie (V)	220 - 240
	Częstotliwość (Hz)	50
Ciśnienie doprowadzanej wody	Min./maks. bar (MPa)	0.5 (0.05) / 8 (0.8)

Dopływ wody	Zimna lub ciepła woda ²⁾	maks. 60°C
Pojemność	Liczba kompletów naczyń	9
Pobór mocy	Tryb czuwania (W)	5.0
Pobór mocy	Tryb wyłączenia (W)	0.50

1) Pozostałe wartości znajdują się na tabliczce znamionowej.

2) Jeżeli ciepła woda pochodzi z alternatywnych źródeł energii (np. z kolektorów słonecznych, elektrowni wiatrowych), można użyć jej do zasilania urządzenia, aby zmniejszyć zużycie energii.

14. OCHRONA ŚRODOWISKA

Materiały oznaczone symbolem  należy poddać utylizacji. Opakowanie urządzenia włożyć do odpowiedniego pojemnika w celu przeprowadzenia recyklingu. Należy zadbać o ponowne przetwarzanie odpadów urządzeń elektrycznych i elektronicznych, aby chronić środowisko naturalne oraz

ludzkie zdrowie. Nie wolno wyrzucać urządzeń oznaczonych symbolem  razem z odpadami domowymi. Należy zwrócić produkt do miejscowego punktu ponownego przetwarzania lub skontaktować się z odpowiednimi władzami miejskimi.

OBSAH

1. BEZPEČNOSTNÉ INFORMÁCIE.....	49
2. BEZPEČNOSTNÉ POKYNY.....	50
3. POPIS SPOTREBIČA.....	52
4. OVLÁDACÍ PANEL	52
5. PROGRAMY.....	53
6. NASTAVENIA.....	55
7. VOLITEĽNÉ FUNKCIE.....	57
8. PRED PRVÝM POUŽITÍM.....	58
9. KAŽDODENNÉ POUŽÍVANIE.....	59
10. TIPY A RADY.....	61
11. OŠETROVANIE A ČISTENIE.....	63
12. RIEŠENIE PROBLÉMOV.....	64
13. TECHNICKÉ INFORMÁCIE.....	68

MYSLÍME NA VÁS

Ďakujeme, že ste si kúpili spotrebič značky Electrolux. Vybrali ste si výrobok, ktorý v sebe skrýva desaťročia odborných skúseností a inovácií. Je dômyselný a štýlový a pri jeho navrhovaní sme mysleli predovšetkým na vás. Pri každom použití si tak môžete byť istí, že dosiahnete vynikajúce výsledky.

Vitajte vo svete Electrolux.

Navštívte našu internetovú stránku, kde nájdete:



Tipy na používanie, brožúry, pokyny na riešenie problémov a informácie o údržbe:

www.electrolux.com/webselfservice



Zaregistrujte si výrobok a využívajte ešte lepšie služby:

www.registerelectrolux.com



Môžete si kúpiť príslušenstvo, spotrebný materiál a originálne náhradné diely pre váš spotrebič:

www.electrolux.com/shop

STAROSTLIVOSŤ A SLUŽBY ZÁKAZNÍKOM

Odporúčame, aby ste používali originálne náhradné diely.

Keď budete kontaktovať autorizované servisné stredisko, nezabudnite si pripraviť nasledujúce údaje: Model, číslo výrobu, sériové číslo.

Tieto informácie nájdete na typovom štítku.

 Varovanie/upozornenie – Bezpečnostné pokyny

 Všeobecné informácie a tipy

 Ochrana životného prostredia

Vyhradzujeme si právo na zmeny bez predchádzajúceho upozornenia.

1. ⚠ BEZPEČNOSTNÉ INFORMÁCIE

Pred inštaláciou a používaním spotrebiča si pozorne prečítajte priložený návod na používanie. Výrobca nezodpovedá za telesnú ujmu ani za škody spôsobené nesprávnou montážou alebo používaním. Tieto pokyny uskladnite na bezpečnom a prístupnom mieste, aby ste do nich mohli v budúcnosti nahliadnuť.

1.1 Bezpečnosť detí a zraniteľných osôb

- Tento spotrebič smú používať deti staršie ako 8 rokov a osoby so zníženou fyzickou, zmyslovou alebo psychickou spôsobilosťou alebo nedostatkom skúseností a znalostí, iba ak sú pod dozorom zodpovednej osoby alebo ak boli zodpovednou osobou poučené o bezpečnom používaní spotrebiča a rozumejú prípadným rizikám.
- Nedovoľte, aby sa deti hrali so spotrebičom.
- Pracie prostriedky uschovajte mimo dosahu detí.
- Keď sú dvierka otvorené, nedovoľte deťom a domácim zvieratám, aby sa k nim priblížili.
- Deti nesmú spotrebič bez dozoru čistiť ani vykonávať žiadnu údržbu na spotrebiči.

1.2 Všeobecné bezpečnostné pokyny

- Tento spotrebič je určený na používanie v domácnosti a podobnom prostredí, ako sú napr.:
 - vidiecke domy, kuchynky pre zamestnancov v obchodoch, kanceláriách a iných pracovných prostrediach,
 - pre klientov v hoteloch, motelloch, penziónoch a iných ubytovacích zariadeniach.
- Nemeňte technické charakteristiky tohto spotrebiča.
- Prevádzkový tlak vody (minimálny a maximálny) musí byť medzi 0.5 (0.05) / 8 (0.8) bar (MPa)
- Dodržiavajte maximálne množstvo 9 súprav riadu.
- Ak je poškodený elektrický napájací kábel, musíte ho dať vymeniť u výrobcu, v autorizovanom servisnom

stredisku alebo u kvalifikovanej osoby, aby sa predišlo nebezpečenstvu.

- Príbor vložte do košíka na príbor s ostrými koncami smerom nadol alebo ho vložte do zásuvky na príbor vo vodorovnej polohe s ostrými hranami smerom nadol.
- Spotrebič nenechávajte s otvorenými dverami bez dozoru, aby ste predišli náhornému šliapnutiu na spotrebič.
- Pred vykonávaním údržby spotrebič vypnite a vytiahnite jeho zástrčku zo sieťovej zásuvky.
- Na čistenie spotrebiča nepoužívajte prúd vody pod tlakom a/alebo paru.
- Ak má spotrebič na základni vetracie otvory, nesmú byť zakryté napr. kobercom.
- Spotrebič treba zapojiť do vodovodnej siete pomocou novej dodanej súpravy hadíc. Staré súpravy hadíc sa nesmú opätovne použiť.

2. BEZPEČNOSTNÉ POKYNY

2.1 Inštalácia



VAROVANIE!

Tento spotrebič smie nainštalovať iba kvalifikovaná osoba.

- Odstráňte všetky obaly.
- Neinštalujte ani nepoužívajte poškodený spotrebič.
- Spotrebič neinštalujte ani nepoužívajte na mieste, kde teplota môže klesnúť pod 0 °C.
- Dodržiavajte pokyny pre inštaláciu dodané so spotrebičom.
- Vždy dávajte pozor, ak presúvate spotrebič, pretože je ťažký. Vždy používajte ochranné rukavice a uzavretú obuv.

2.2 Zapojenie do elektrickej siete



VAROVANIE!

Hrozí nebezpečenstvo požiaru a zásahu elektrickým prúdom.

- Spotrebič musí byť uzemnený.
- Uistite sa, že parametre na typovom štítku sú kompatibilné s elektrickým napätím zdroja napájania.
- Vždy používajte správne inštalovanú uzemnenú zásuvku.
- Nepoužívajte viaczásuvkové adaptéry a predlžovacie káble.
- Uistite sa, že zástrčka a prírodný elektrický kábel nie sú poškodené. Ak prírodný elektrický kábel spotrebiča treba vymeniť, túto operáciu smie urobiť iba pracovník autorizovaného servisného strediska.
- Sieťovú zástrčku pripojte do sieťovej zásuvky až po dokončení inštalácie. Po inštalácii sa uistite, že máte prístup k sieťovej zástrčke.

- Spotrebič neodpájajte potiahnutím za sieťové káble. Vždy ťahajte za zástrčku.
- Tento spotrebič spĺňa smernice EHS.
- Iba pre Spojené kráľovstvo a Írsko. Tento spotrebič je vybavený 13 A sieťovou zástrčkou. Ak je potrebné vymeniť poistku sieťovej zástrčky, použite iba 13 A ASTA (BS 1362) poistku.

2.3 Pripojenie na vodovodné potrubie

- Vodné hadice nesmiete poškodiť.
- Pred pripojením k novým potrubiam alebo potrubiam, ktoré boli opravené alebo vybavené novými zariadeniami (vodomery atď.), nechajte vodu stiecť, kým nebude čistá a číra.
- Uistite sa, že počas alebo po prvom použití spotrebiča neuniká viditeľne voda.
- Prívodná hadica na vodu má bezpečnostný ventil a puzdro s vnútorným elektrickým káblom.

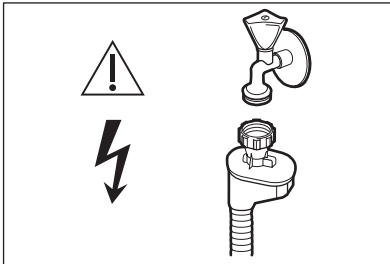

VAROVANIE!
Nebezpečné napätie.

- Ak je prívodná hadica poškodená, okamžite zatvorte vodovodný kohútik

a vytiahnite zástrčku zo zásuvky elektrickej siete. Kontaktujte autorizované servisné stredisko, aby vymenili prívodnú hadicu.

2.4 Použitie

- Na otvorené dverka si nesadajte ani na ne nestúpajte.
- Umývacie prostriedky do umývačky sú nebezpečné. Dodržiavajte bezpečnostné pokyny na obale umývacieho/pracieho prostriedku.
- Nepite vodu zo spotrebiča a nehrajte sa s ňou.
- Nevyberajte riad zo spotrebiča, kým sa neskončí program. Na riade môžu zostať zvyšky umývacieho prostriedku.
- Ak otvoríte dverka, keď je spustený program, zo spotrebiča môže uniknúť horúca para.
- Horľavé produkty alebo predmety, ktoré obsahujú horľavé látky, nekladajte do spotrebiča, do jeho blízkosti ani naň.

2.5 Likvidácia



VAROVANIE!

Nebezpečenstvo poranenia alebo udusenía.

- Spotrebič odpojte od elektrickej siete.
- Odrežte elektrický kábel a zlikvidujte ho.
- Odstráňte západku dverok, aby ste zabránili uviaznutiu detí a domácich zvierat v spotrebiči.

3. POPIS SPOTREBIČA

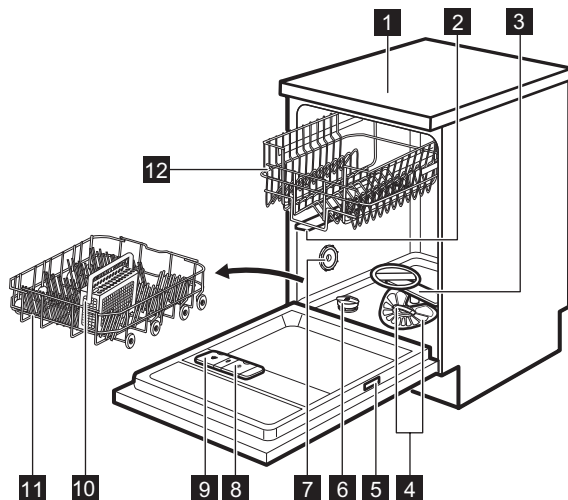

- | | |
|-----------------------------------|--|
| 1 Pracovná doska | 8 Dávkovač leštidla |
| 2 Horné sprchovacie rameno | 9 Dávkovač umývacieho prostriedku |
| 3 Dolné sprchovacie rameno | 10 Košík na príbor |
| 4 Filtre | 11 Dolný kôš |
| 5 Typový štítok | 12 Horný kôš |
| 6 Zásobník na soľ | |
| 7 Vetrací otvor | |

4. OVLÁDACÍ PANEL

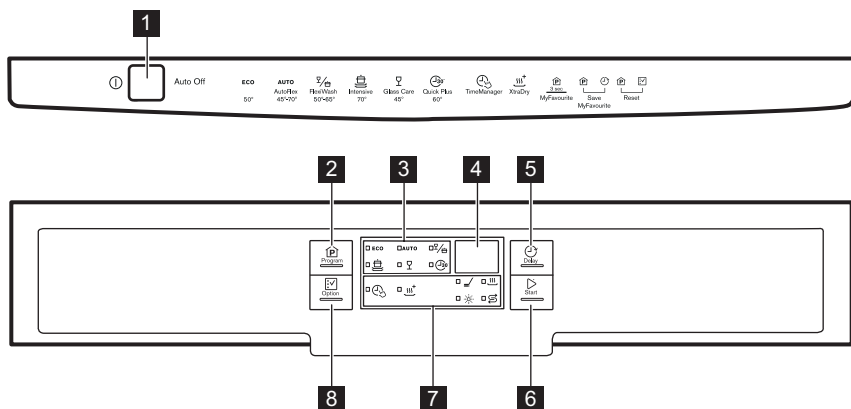







1 Tlačidlo Zap/Vyp

2 Tlačidlo Program



- 3** Ukazovatele programov
- 4** Displej
- 5** Tlačidlo **Delay**
- 6** Tlačidlo **Start**



- 7** Ukazovatele
- 8** Tlačidlo **Option**

4.1 Ukazovatele

Ukazovateľ	Popis
	Fáza umývania. Rozsvieti sa počas fázy umývania.
	Fáza sušenia. Svieta sa počas fázy sušenia.
	Ukazovateľ TimeManager.
	Ukazovateľ XtraDry.
	Ukazovateľ stavu leštidla. Počas programu nikdy nesvieti.
	Ukazovateľ stavu soli. Počas programu nikdy nesvieti.

5. PROGRAMY

Program	Stupeň znečistenia Druh náplne	Fázy programu	Voliteľné funkcie
ECO 1)	<ul style="list-style-type: none"> • Bežné znečistenie • Porcelán a jedálenský príbor 	<ul style="list-style-type: none"> • Predumytie • Umývanie 50 °C • Oplachovanie • Sušenie 	<ul style="list-style-type: none"> • TimeManager • XtraDry
AUTO 2)	<ul style="list-style-type: none"> • Všetko • Porcelán, jedálenský príbor, hrnce a panvice 	<ul style="list-style-type: none"> • Predumytie • Umývanie od 45 °C do 70 °C • Oplachovanie • Sušenie 	<ul style="list-style-type: none"> • XtraDry
 3)	<ul style="list-style-type: none"> • Rôzne znečistenie • Porcelán, jedálenský príbor, hrnce a panvice 	<ul style="list-style-type: none"> • Predumytie • Umývanie 50 °C a 65 °C • Oplachovanie • Sušenie 	<ul style="list-style-type: none"> • TimeManager • XtraDry
	<ul style="list-style-type: none"> • Silné znečistenie • Porcelán, jedálenský príbor, hrnce a panvice 	<ul style="list-style-type: none"> • Predumytie • Umývanie 70 °C • Oplachovanie • Sušenie 	<ul style="list-style-type: none"> • TimeManager • XtraDry

Program	Stupeň znečistenia Druh náplne	Fázy programu	Voliteľné funkcie
 4)	<ul style="list-style-type: none"> • Čerstvé znečistenie • Porcelán a jedáľenský príbor 	<ul style="list-style-type: none"> • Umývanie 60 °C alebo 65 °C • Oplachovanie 	<ul style="list-style-type: none"> • XtraDry
	<ul style="list-style-type: none"> • Bežné alebo mierne znečistenie • Jemný porcelán a sklo 	<ul style="list-style-type: none"> • Umývanie 45 °C • Oplachovanie • Sušenie 	<ul style="list-style-type: none"> • XtraDry





1) S týmto programom dosiahnete najúčinnnejšie využitie vody a energie pri bežne znečistenom porceláne a príbore. (Toto je štandardný testovací program pre skúšobne.)

2) Spotrebič rozoznáva stupeň znečistenia a množstvo položiek v košoch. Automaticky upravuje teplotu a množstvo vody, spotrebu energie a trvanie programu.

3) S týmto programom môžete umývať riad s rôznym znečistením. Veľmi znečistený riad umiestnite do dolného koša, riad s bežným znečistením do horného koša. Tlak a teplota vody v dolnom koši sú vyššie než v hornom koši.

4) S týmto programom môžete umývať čerstvo znečistený riad. Za krátky čas dosiahnete dobré výsledky umývania.

5.1 Spotreba

Program 1)	Voda (l)	Energia (kWh)	Trvanie (min)
ECO	9.9	0.688	240
AUTO	6 - 12	0.5 - 1.2	40 - 150
	11 - 13	1.0 - 1.2	130 - 150
	11 - 13	1.0 - 1.2	130 - 150
	8	0.6 - 0.8	30
	10 - 12	0.8 - 0.9	60 - 80

1) Hodnoty spotreby ovplyvňujú nasledujúce faktory: tlak a teplota vody, kolísanie napätia v elektrickej sieti, voliteľné funkcie a množstvo riadu.

5.2 Informácie pre skúšobne

Ak potrebujete informácie ohľadne testovania, pošlite e-mail na adresu:

info.test@dishwasher-production.com

Uvedte číslo výroby (PNC) uvedené na typovom štítku.

6. NASTAVENIA

6.1 Režim výberu programu a používateľský režim

Keď je spotrebič v režime výberu programu, môžete nastaviť program a vojsť do používateľského režimu.

Nastavenia dostupné v používateľskom režime:

- Úroveň zmäkčovača vody podľa tvrdosti vody.
- Zapnutie alebo vypnutie ukazovateľa doplnenia leštidla.
- Zapnutie alebo vypnutie funkcie AirDry.

Keďže si spotrebič zapamätá uložené nastavenia, nie je potrebné ho konfigurovať pred každým cyklom.

Nastavenie režimu výberu programu

Spotrebič je v režime výberu programu, keď svieti ukazovateľ programu **ECO** a na displeji je zobrazené trvanie programu.

Po zapnutí je spotrebič štandardne v režime výberu programu. Ak nie je, nastavte režim výberu programu nasledovným spôsobom:

Naraz stlačte a podržte **Program** a **Option**, až kým spotrebič nebude v režime výberu programu.

Tvrdosť vody

Nemecké stupne (°dH)	Francúzske stupne (°fH)	mmol/l	Clarkove stupne	Úroveň zmäkčovača vody
47 - 50	84 - 90	8.4 - 9.0	58 - 63	10
43 - 46	76 - 83	7.6 - 8.3	53 - 57	9
37 - 42	65 - 75	6.5 - 7.5	46 - 52	8
29 - 36	51 - 64	5.1 - 6.4	36 - 45	7
23 - 28	40 - 50	4.0 - 5.0	28 - 35	6
19 - 22	33 - 39	3.3 - 3.9	23 - 27	5 1)
15 - 18	26 - 32	2.6 - 3.2	18 - 22	4

Vstup do používateľského režimu

Skontrolujte, či je spotrebič v režime výberu programu.

Ak chcete vstúpiť do používateľského režimu, súčasne stlačte a podržte tlačidlá **Delay** a **Start**, až kým ukazovateľ **ECO, AUTO** a $\frac{7}{8}$ nezačnú blikat a displej nebude prázdny.

6.2 Zmäkčovač vody

Zmäkčovač vody odstraňuje z pritekajúcej vody minerály, ktoré by mohli mať negatívny vplyv na účinnosť umývania a na spotrebič.

Čím vyšší je obsah týchto minerálov, tým tvrdšia je voda. Tvrdosť vody sa meria v príslušných stupniciach.

Zmäkčovač vody treba nastaviť podľa tvrdosti vody vo vašom regióne. Informáciu o tvrdosti vody vo vašej lokalite vám poskytne miestna vodárenská spoločnosť. Je dôležité nastaviť správnu úroveň zmäkčovača vody, aby ste dosiahli dobré výsledky umývania.

Nemecké stupne (°dH)	Francúzske stupne (°fH)	mmol/l	Clarkove stupne	Úroveň zmäkčovača vody
11 - 14	19 - 25	1.9 - 2.5	13 - 17	3
4 - 10	7 - 18	0.7 - 1.8	5 - 12	2
<4	<7	<0.7	< 5	1 2)

1) Nastavenie z výroby.

2) Pri tejto úrovni nepoužívajte soľ.

Či už použijete štandardný umývací prostriedok alebo kombinované umývacie tablety (so soľou alebo bez nej), nastavte správnu úroveň tvrdosti vody, aby zostal ukazovateľ doplnenia soli aktívny.



Kombinované umývacie tablety s obsahom soli nie sú dostatočne účinné na zmäkčenie tvrdej vody.

Nastavenie úrovne zmäkčovača vody

Skontrolujte, či je spotrebič v používateľskom režime.

1. Stlačte tlačidlo **Program**.
 - Ukazovatele **AUTO** a $\frac{0}{\text{dH}}$ zhasnú.
 - Ukazovateľ **ECO** naďalej bliká.
 - Na displeji sa zobrazí aktuálne nastavenie: napr. $5 \text{ L} =$ úroveň 5.
2. Opakovaným stláčaním tlačidla **Program** zmeníte nastavenie.
3. Stlačením tlačidla Zap/Vyp potvrdíte nastavenie.

6.3 Ukazovateľ doplnenia leštidla

Leštadlo pomáha osušiť riad bez škvŕn a usadenín.

Leštadlo sa automaticky uvoľňuje pri fáze horúceho oplachovania.

Keď je zásobník na leštadlo prázdny, rozsvieti sa ukazovateľ leštidla, aby vás upozornil na doplnenie leštidla. Ak sú výsledky čistenia uspokojivé iba pri používaní kombinovaných umývacích

tablet, môžete deaktivovať upozornenie na doplnenie leštidla. Pre najlepšiu výkon sušenia však vždy používajte leštadlo.

Ak použijete štandardný umývací prostriedok alebo kombinované umývacie tablety bez leštidla, indikáciu zapnite, aby ukazovateľ doplnenia leštidla správne fungoval.

Vypnutie ukazovateľa doplnenia leštidla

Skontrolujte, či je spotrebič v používateľskom režime.

1. Stlačte tlačidlo **Option**.
 - Ukazovatele **ECO** a $\frac{0}{\text{dH}}$ zhasnú.
 - Ukazovateľ **AUTO** naďalej bliká.
 - Na displeji sa zobrazí aktuálne nastavenie.
 - 1 d = ukazovateľ doplnenia leštidla zapnutý.
 - 0 d = ukazovateľ doplnenia leštidla vypnutý.
2. Stlačením tlačidla **Option** zmeníte nastavenie.
3. Stlačením tlačidla Zap/Vyp potvrdíte nastavenie.

6.4 AirDry

AirDry zlepšuje účinnosť sušenia pri nižšej spotrebe energie.

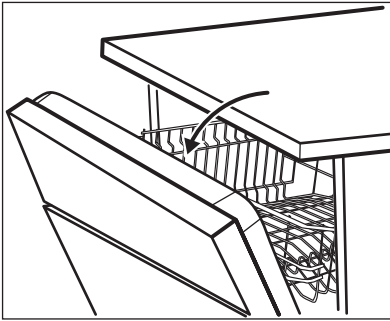

i Počas fázy sušenia sa dverka otvára automaticky a ostanú pootvorené.

! **UPOZORNENIE!**
Nepokúšajte sa o zatvorenie dverok spotrebiča do 2 minút od automatického otvorenia. Mohlo by to spôsobiť poškodenie spotrebiča.



Funkcia AirDry je automaticky aktivovaná pri všetkých programoch okrem programu .

Ak chcete zlepšiť účinnosť sušenia, pozrite si voliteľnú funkciu XtraDry alebo zapnite AirDry.

! **UPOZORNENIE!**
Ak majú k spotrebiču prístup deti, odporúčame vypnúť funkciu AirDry, keďže by mohlo otvorenie dverok predstavovať nebezpečenstvo.

Vypnutie AirDry

Skontrolujte, či je spotrebič v používateľskom režime.

1. Stlačte tlačidlo **Delay**.
 - Ukazovatele **ECO** a **AUTO** zhasnú.
 - Ukazovateľ  naďalej bliká.
 - Na displeji sa zobrazí aktuálne nastavenie:  = funkcia AirDry je zapnutá.
2. Stlačením **Delay** zmeníte nastavenie:  = funkcia AirDry je vypnutá.
3. Stlačením tlačidla Zap/Vyp potvrdíte nastavenie.

7. VOLITEĽNÉ FUNKCIE

i Požadované funkcie musíte aktivovať pred každým spustením programu. Voliteľné funkcie nie je možné zapnúť či vypnúť pri spustení programu.

i Nie všetky voliteľné funkcie sú navzájom kompatibilné. Ak ste zvolili nekompatibilné funkcie, spotrebič automaticky deaktivuje jednu alebo viac funkcií. Svetlík zostanú iba ukazovatele aktívnych funkcií.

7.1 XtraDry

Aktivujte túto funkciu, aby ste zlepšili výkon sušenia. Použitie funkcie XtraDry môže ovplyvniť trvanie niektorých programov, spotrebu vody a teplotu posledného oplachovania.

XtraDry je trvalou voliteľnou funkciou pre všetky programy okrem **ECO** a nemusíte ju nastavovať s každým cyklom.

Pri iných programoch je nastavenie XtraDry trvalé a automaticky sa použije pre ďalšie cykly. Túto konfiguráciu môžete kedykoľvek zmeniť.

i Pri každom zapnutí **ECO** sa voliteľná funkcia XtraDry vypne a treba ju vybrať manuálne.

Zapnutím funkcie XtraDry sa vypne funkcia TimeManager a naopak.

Zapnutie XtraDry

Stlačte tlačidlo **Option** a podržte ho, kým sa nerozsvieti ukazovateľ .

7.2 TimeManager

Táto možnosť zvyšuje tlak a teplotu vody. Fázy umývania a sušenia sú kratšie.

Celkové trvanie programu sa skráti približne o 50 %.

Účinnosť umývania je rovnaká ako pri programe s bežným trvaním. Môže sa zhoršiť účinnosť sušenia.

Zapnutie TimeManager

Stlačte tlačidlo **Option** a podržte ho, kým sa nerozsvieti ukazovateľ .

Ak nie je možné voliteľnú funkciu použiť pre daný program, príslušný ukazovateľ sa nerozsvieti alebo na niekoľko sekúnd rýchlo zabliká a potom zhasne.

Na displeji sa zobrazí aktualizovaná dĺžka trvania programu.

7.3 MyFavourite

Táto voliteľná funkcia umožňuje nastaviť a uložiť najčastejšie používaný program.

Môžete uložiť iba 1 program. Nové nastavenie zruší predchádzajúce.

Nastavenie programu MyFavourite

Stlačte a podržte tlačidlo **Program**, až kým nezačnú svietiť ukazovatele zodpovedajúce programu MyFavourite a voliteľným funkciám.

Displej zobrazuje trvanie programu.

Uloženie programu MyFavourite

1. Nastavte zvolený program. Dostupné voliteľné funkcie môžete tiež nastaviť spolu s programom.
2. Súčasne stlačte a podržte tlačidlo **Program** a **Delay**, až kým nebudú niekoľko sekúnd blikať ukazovatele programu a voliteľných funkcií.

8. PRED PRVÝM POUŽITÍM

1. **Uistite sa, že aktuálna nastavená úroveň zmäkčovača vody zodpovedá tvrdosti pritekajúcej vody. Ak nie, upravte úroveň zmäkčovača vody.**
2. Naplňte zásobník na soľ.
3. Naplňte dávkovač leštidla.
4. Otvorte vodovodný ventil.
5. Spustíte program, aby ste odstránili prípadné zvyšky z výroby, ktoré môžu byť stále vnútri spotrebiča. Nepoužite umývací prostriedok a do košíkov nedávajte riad.

Po spustení programu môže spotrebič trvať až do 5 minút, kým doplní zmäkčovač vody. Zdá sa, že spotrebič nefunguje. Fáza umývania začne až po skončení tohto procesu. Proces sa pravidelne opakuje.

8.1 Zásobník na soľ



UPOZORNENIE!

Používajte iba hrubozrnnú soľ určenú pre umývačky. Jemná soľ zvyšuje riziko korózie.

Soľ sa používa na regeneráciu v zmäkčovači vody a na zabezpečenie dobrých výsledkov umývania pri každodennom používaní.

Plnenie zásobníka na soľ

1. Otočte viečko zásobníka na soľ doľava a vyberte ho.
2. Do zásobníka na soľ nalejte 1 liter vody (iba keď doplňate soľ prvýkrát).
3. Do zásobníka na soľ nasypťe 1 kg soli (kým nebude plný).

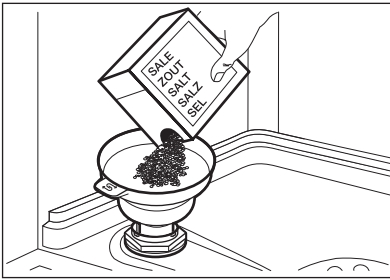

4. Opatrne potraсте lieviek za rukovät', aby sa dostali dnu aj posledné granule.
5. Soľ z okolia otvoru zásobníka na soľ odstráňte.

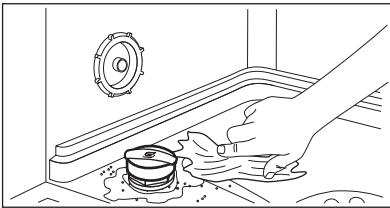

6. Zásobník na soľ zatvorte otočením veka zásobníka doprava.

**UPOZORNENIE!**

Pri naplňaní zásobníka na soľ z neho môže vytiect' voda a soľ. Po naplnení zásobníka na soľ okamžite spustíte program, aby ste predišli korózii.

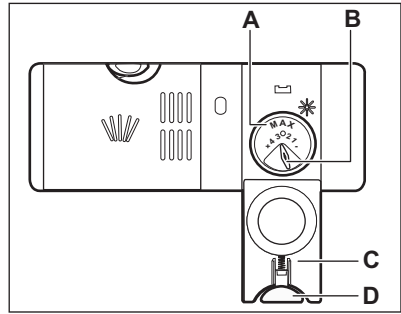
**UPOZORNENIE!**

Používajte výhradne leštido pre umývačky riadu.

1. Stlačením uvoľňovacieho tlačidla (D) otvoríte veko (C).
2. Leštido nalejte do dávkovača leštida (A), až kým nedosiahne úroveň naplnenia 'max'.
3. Rozliate leštido odstráňte pomocou handričky, aby ste predišli tvorbe veľkého množstva peny.
4. Zatvorte veko. Skontrolujte, či uvoľňovacie tlačidlo zapadlo na svoje miesto.



Volič dávkovania (B) môžete otočiť v škále od polohy 1 (najmenšie množstvo) po polohu 4 alebo 6 (najväčšie množstvo).

8.2 Naplnenie dávkovača leštidla

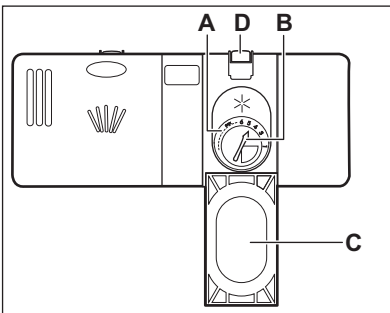

9. KAŽDODENNÉ POUŽÍVANIE

1. Otvorte vodovodný ventil.

2. Stlačením tlačidla Zap/Vyp spotrebič zapnete.

Skontrolujte, či je spotrebič v režime výberu programu.

- Ak svieti ukazovateľ soli, naplňte zásobník na soľ.
 - Ak svieti ukazovateľ leštidla, naplňte dávkovač leštidla.
3. Do košov vložte riad.
 4. Pridajte umývací prostriedok.
 5. Nastavte a spustíte správny program pre daný druh náplne a stupeň jej znečistenia.

9.1 Používanie umývacieho prostriedku

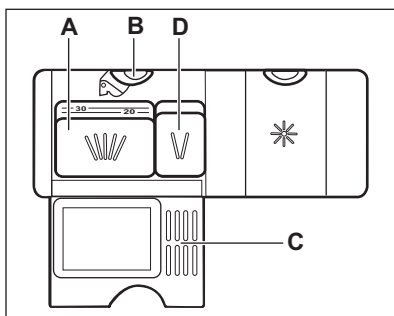
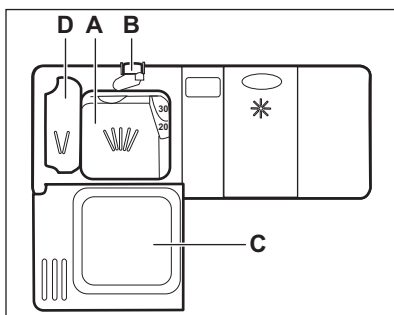

1. Stlačením uvoľňovacieho tlačidla (B) otvoríte kryt (C).
2. Umývací prostriedok vo forme prášku alebo tablety pridajte do priehradky (A).
3. Ak má program fázu predumývania, pridajte malé množstvo umývacieho prostriedku do priehradky (D).
4. Zatvorte veko. Skontrolujte, či uvoľňovacie tlačidlo zapadlo na svoje miesto.

9.2 Nastavenie a spustenie programu

Funkcia Auto Off

Táto funkcia znižuje spotrebu energie automatickým vypnutím spotrebiča, keď nie je v prevádzke.

Funkcia sa spustí:

- 5 minút po skončení programu.
- Po 5 minútach, ak sa nespustí program.

Spustenie programu

1. Stlačením tlačidla Zap/Vyp spotrebič zapnete. Skontrolujte, či je spotrebič v režime výberu programu.
2. Zatvorte dverka spotrebiča.
3. Opakovane stláčajte tlačidlo **Program**, kým sa nerozsvieti ukazovateľ požadovaného programu.
 - Ak chcete nastaviť program MyFavourite, stlačte a podržte **Program**, kým sa nezobrazí nastavenie MyFavourite.

Na displeji sa zobrazí trvanie programu.

4. Nastavte použiteľné funkcie.
5. Stlačením tlačidla **Start** spustíte program.
 - Rozsvieti sa ukazovateľ fázy umývania.
 - Trvanie programu sa bude znižovať po minútach.

Spustenie programu s posunutým štartom

1. Nastavte program.
2. Stláčajte tlačidlo **Delay**, kým sa na displeji nezobrazí čas posunutia, ktorý chcete nastaviť (od 1 do 24 hodín).

Ukazovateľ zvoleného programu začne blikať.

3. Stlačte **Start**.
4. Odpočítavanie spustíte zatvorením dveriek spotrebiča.

Po skončení odpočítavania sa program spustí a ukazovateľ fázy umývania sa rozsvieti.

Otvorenie dvierok spusteného spotrebiča

Ak otvoríte dvierka pri spustenom programe, spotrebič sa zastaví. Môže to ovplyvniť spotrebu energie a trvanie programu. Po zatvorení dvierok bude spotrebič pokračovať od bodu, v ktorom bol program prerušený.

i Ak počas fázy sušenia dvierka otvoríte na viac ako 30 sekúnd, spustený program sa skončí. Nestane sa tak pri otvorení dvierok funkciou AirDry.

i Do 2 minút od automatického otvorenia dvierok funkciou AirDry sa nepokúšajte o zatvorenie dvierok, keďže by mohlo dôjsť k poškodeniu spotrebiča.
Ak neskôr zatvoríte dvierka na ďalšie 3 minúty, spustený program sa skončí.

Zrušenie posunutého štartu počas odpočítavania

Ak zrušíte posunutý štart, bude potrebné znovu nastaviť program a voliteľné funkcie.

10. TIPY A RADY

10.1 Všeobecne

Nasledujúce tipy vám zaistia optimálny výsledok umývania a sušenia pri každodennom používaní a zároveň vám pomáhajú chrániť životné prostredie.

- Z riadu odstráňte väčšie zvyšky jedla a vyhodte ich do smetného koša.
- Riad ručne neoplachujte. V prípade potreby použite program Predumytie/ Opláchnutie (ak je k dispozícii) alebo zvolte program s predumývaním.
- Vždy využite celý priestor košov.
- Pri vkladaní riadu do spotrebiča sa uistite, že voda z trysiek ramena sa všade dostane a dôkladne umyje každý kus riadu. Uistite sa, že sa

Naraz stlačte a podržte **Program a Option**, až kým spotrebič nebude v režime výberu programu.

Zrušenie programu

Naraz stlačte a podržte **Program a Option**, až kým spotrebič nebude v režime výberu programu. Pred spustením nového programu skontrolujte, či sa v dávkovači umývacieho prostriedku nachádza umývací prostriedok.

Koniec programu

Po skončení programu sa na displeji zobrazí 0:00. Ukazovatele fáz sú vypnuté.

Všetky tlačidlá sú neaktívne, okrem tlačidla Zap/Vyp.

1. Stlačte tlačidlo Zap/Vyp alebo počkajte, kým funkcia Auto Off automaticky nevypne spotrebič. Ak otvoríte dvierka pred zapnutím Auto Off, spotrebič sa automaticky vypne.
2. Zatvorte vodovodný kohútik.

jednotlivé kusy riadu nedotýkajú ani neprekrývajú.

- Prostriedok do umývačky riadu, leštidlo a soľ môžete používať samostatne alebo môžete použiť kombinované umývacie tablety (napr. „3v1“, „4v1“, „Všetko v 1“). Postupujte podľa pokynov uvedených na balení.
- Nastavte správny program pre daný druh náplne a stupeň jej znečistenia. S týmto ECO programom dosiahnete najúčinnjšie využitie vody a energie pri bežne znečistenom porceláne a príbore.

10.2 Používanie soli, leštidla a umývacieho prostriedku

- Používajte iba soľ, leštidlo a umývací prostriedok pre umývačky. Iné výrobky by mohli spôsobiť poškodenie spotrebiča.
- V oblastiach s tvrdou a veľmi tvrdou vodou v záujme dosiahnutia optimálnych výsledkov umývania a sušenia odporúčame používať umývací prostriedok (prášok, gél, tablety bez prídavných funkcií), leštidlo a soľ samostatne.
- Minimálne raz za mesiac spustite spotrebič s čističom na spotrebič špeciálne určeným na tento účel.
- Umývacie tablety sa pri krátkych programoch nerozpustia úplne. Ak sa chcete vyhnúť zvyškom umývacích tabliet na kuchynskom riade, odporúčame, aby ste tablety používali pri dlhších programoch.
- Nepoužívajte väčšie ako správne množstvo umývacieho prostriedku. Pozrite si pokyny na obale umývacieho prostriedku.

10.3 Čo robiť, ak chcete prestať používať kombinované umývacie tablety

Skôr ako začnete používať osobitne umývací prostriedok, soľ a leštidlo, postupujte nasledovne.

1. Nastavte najvyššiu úroveň zmäkčovača vody.
2. Presvedčte sa, že zásobník na soľ a dávkovač leštidla sú plné.
3. Spustíte najkratší program s fázou oplachovania. Nepridávajte umývací prostriedok a do košov nedávajte riad.
4. Po skončení programu nastavte zmäkčovač vody podľa tvrdosti vody vo vašej oblasti.
5. Upravte dávkovanie leštidla.
6. Zapnite ukazovateľ doplnenia leštidla.

10.4 Vkladanie riadu do košov

- Spotrebič používajte len na umývanie predmetov, ktoré sú vhodné na umývanie v umývačke riadu.
- Do spotrebiča nedávajte riad vyrobený z dreva, rohoviny, hliníka, cínu a medi.
- Do spotrebiča nekladajte predmety, ktoré môžu absorbovať vodu (špongie, handričky).
- Z riadu odstráňte väčšie zvyšky jedla a vyhodte ich do smetného koša.
- Zvyšky pripáleného jedla na riade nechajte odmočiť.
- Duté predmety (šálky, poháre a panvice) umiestnite otvorom smerom nadol.
- Dávajte pozor, aby sa poháre navzájom nedotýkali.
- Pribor a malé predmety dajte do košíka na príbor.
- Ľahké predmety vložte do horného koša. Zabezpečte, aby sa predmety nehýbali.
- Pred spustením programu skontrolujte, či sa sprchovacie ramená môžu voľne otáčať.

10.5 Pred spustením programu

Ubezpečte sa, že:

- Filtre sú čisté a správne nainštalované.
- Veko zásobníka na soľ je pevne zatvorené.
- Sprchovacie ramená nie sú upchané.
- V spotrebiči je soľ do umývačky riadu a leštidlo (pokiaľ nepoužívate kombinované umývacie tablety).
- Riad v košoch je umiestnený v správnej polohe.
- Program je vhodný pre daný typ riadu a stupeň jeho znečistenia.
- Použili ste správne množstvo umývacieho prostriedku.

10.6 Vyprázdenie košov

1. Pred vybratím zo spotrebiča nechajte riad vychladnúť. Horúci riad sa ľahko poškodí.
2. Vyprázdnite najprv dolný kôš a potom horný kôš.

- i** Po skončení programu môže na bokoch a na dvierkach spotrebiča zostať voda.

11. OŠETROVANIE A ČISTENIE

- !** **VAROVANIE!**
Pred vykonávaním údržby spotrebič vypnite a vytahnite jeho zástrčku zo sieťovej zásuvky.

- i** Znečistené filtre a upchané sprchovacie ramená zhoršujú výsledky umývania. Pravidelne ich kontrolujte a v prípade potreby ich vyčistite.

11.1 Čistenie filtrov

Filtračný systém sa skladá z 3 častí.

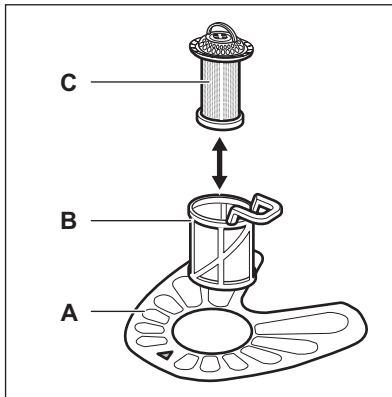

1. Filter (B) otočte proti smeru hodinových ručičiek a vyberte ho.

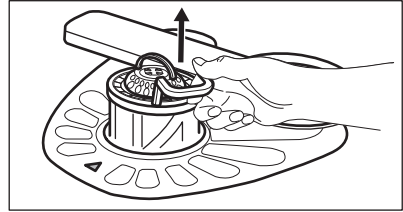
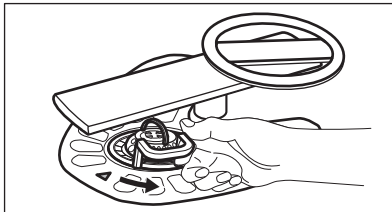

2. Filter (C) vyberte z filtra (B).
3. Vyberte plochý filter (A).

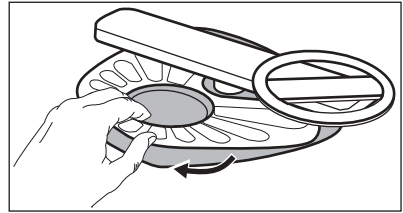

4. Filtre umyte.

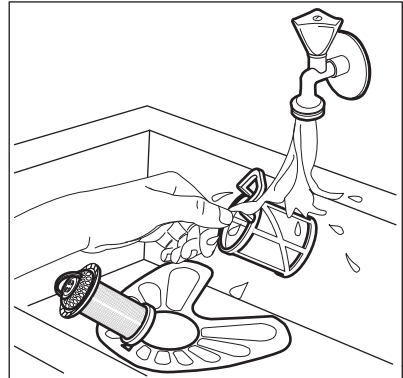

5. Uistite sa, že v odpadovej nádrži alebo okolo jej okrajov nie sú zvyšky jedla alebo nečistôt.
6. Plochý filter dajte späť na miesto (A). Uistite sa, či je úplne zasunutý pod 2 vodiacimi lištami.

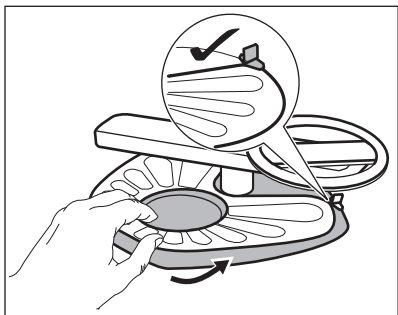

7. Namontujte filtre (B) a (C).
8. Filter (B) dajte späť do plochého filtra (A). Otáčajte ho v smere hodinových ručičiek, kým nezacvakne.

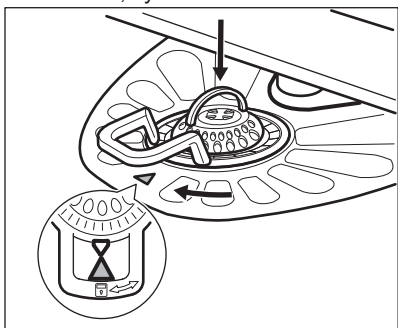

UPOZORNENIE!

Nesprávna poloha filtrov môže spôsobiť zlé výsledky umývania a poškodiť spotrebič.

12. RIEŠENIE PROBLÉMOV

Ak sa spotrebič nespustí alebo ak sa zastaví počas prevádzky, pred kontaktovaním autorizovaného servisného strediska skontrolujte, či nedokážete problém vyriešiť pomocou informácií v tabuľke.



VAROVANIE!

Nesprávne vykonané opravy môžu vážne ohroziť bezpečnosť používateľa. Všetky opravy musí vykonať kvalifikovaný personál.

11.2 Čistenie sprchovacích ramien

Sprchovacie ramená nevyberajte. Ak sa otvory na sprchovacích ramenách upchajú, odstráňte nečistoty špicatým predmetom.

11.3 Vonkajšie čistenie

- Spotrebič čistite vlhkou mäkkou handričkou.
- Používajte iba neutrálne saponáty.
- Nepoužívajte abrazívne prostriedky, drôtenky ani rozpúšťadlá.

11.4 Čistenie vnútra

- Spotrebič vrátane gumeného tesnenia na dverkách opatrne vyčistíte mäkkou vlhkou handričkou.
- Ak pravidelne používate krátke programy, môžu sa vnútri spotrebiča usadzovať zvyšky mastnoty a vodný kameň. Ak tomu chcete zabrániť, odporúčame vám minimálne 2-krát mesačne použiť dlhý program.
- V záujme zachovania optimálneho výkonu spotrebiča vám odporúčame raz mesačne použiť špeciálny čistiaci prostriedok pre umývačky. Postupujte podľa pokynov na obale výrobku.

Pri niektorých poruchách sa na displeji zobrazí chybový kód.

Väčšinu problémov, ktoré sa vyskytnú, môžete vyriešiť bez toho, aby ste kontaktovali autorizované servisné stredisko.

Problém a chybový kód	Možná příčina a řešení
Spotřebič sa nedá zapnúť.	<ul style="list-style-type: none"> • Uistite sa, že je zástrčka pripojená do sieťovej zásuvky. • Uistite sa, že poistka v poistkovej skrini nie je poškodená ani vyhodaná.
Program sa nespúšťa.	<ul style="list-style-type: none"> • Uistite sa, že sú dvierka spotrebiča zatvorené. • Stlačte tlačidlo Start. • Ak je nastavený posunutý štart, zrušte ho alebo počkajte na dokončenie odpočítavania. • Spotrebič začal proces regenerácie v zmäkčovači vody. Proces trvá približne 5 minút.
Do spotrebiča neprieká voda. Na displeji sa zobrazuje symbol <i>10</i> alebo <i>11</i> .	<ul style="list-style-type: none"> • Uistite sa, že je otvorený vodovodný kohútik. • Uistite sa, že je tlak pritekajúcej vody dostatočný. Príslušné informácie získate od dodávateľa vody. • Uistite sa, že vodovodný kohútik nie je upchatý. • Uistite sa, že nie je upchatý filter v prírodnej hadici. • Uistite sa, že prírodná hadica nie je skrútená ani ohnutá.
Spotrebič nevypustí vodu. Na displeji sa zobrazí symbol <i>20</i> .	<ul style="list-style-type: none"> • Uistite sa, že odtokové potrubie nie je upchaté. • Uistite sa, že nie je upchatý filter v odtokovej hadici. • Uistite sa, že vnútorný filtračný systém nie je upchatý. • Uistite sa, že odtoková hadica nie je skrútená ani ohnutá.
Zaplo sa zariadenie proti vytopeniu. Na displeji sa zobrazí symbol <i>30</i> .	<ul style="list-style-type: none"> • Zatvorte vodovodný kohútik a obráťte sa na autorizované servisné stredisko.
Spotrebič sa počas prevádzky viackrát vypne a zapne.	<ul style="list-style-type: none"> • Je to bežné. Prináša to optimálne výsledky umývania a úsporu energie.
Program trvá príliš dlho.	<ul style="list-style-type: none"> • Zvoľte voliteľnú funkciu TimeManager, aby ste skrátili čas programu. • Ak je nastavený posunutý štart, zrušte ho alebo počkajte na dokončenie odpočítavania.
Na displeji sa zmení zostávajúci čas a preskočí takmer na koniec času programu.	<ul style="list-style-type: none"> • Nejde o poruchu. Spotrebič pracuje správne.
Voliteľné funkcie programu musíte zakaždým nastaviť odznova.	<ul style="list-style-type: none"> • Ak chcete uložiť vaše obľúbené nastavenie, použite voliteľnú funkciu MyFavourite.
Z dvierok spotrebiča preteká malé množstvo vody.	<ul style="list-style-type: none"> • Spotrebič nie je vo vodorovnej polohe. Uvoľnite alebo utiahnite nastaviteľné nožičky (ak sú k dispozícii). • Dvierka spotrebiča nie sú vycentrované na nádrži. Upravte zadnú nožičku (ak je k dispozícii).

Problém a chybový kód	Možná príčina a riešenie
Dvierka spotrebiča sa ťažko zatvárajú.	<ul style="list-style-type: none"> Spotrebič nie je vo vodorovnej polohe. Uvoľnite alebo utiahnite nastaviteľné nožičky (ak sú k dispozícii). Z košov vyčnievajú časti riadu.
Štrkotavé/klepotavé zvuky z vnútra spotrebiča.	<ul style="list-style-type: none"> Riad nie je správne vložený v košoch. Pozrite si leták o vkladaní riadu. Zabezpečte, aby sa mohli sprchovacie ramená voľne otáčať.
Spotrebič spustí prerušovač obvodu.	<ul style="list-style-type: none"> Nedostatočná prúdová intenzita na súčasné napájanie všetkých používaných spotrebičov. Skontrolujte prúdovú intenzitu zásuvky a kapacitu merača alebo vypnite jeden z používaných spotrebičov. Vnútna elektrická porucha spotrebiča. Obráťte sa na autorizované servisné stredisko.



Pozrite si časti „**Pred prvým použitím**“, „**Každodenné používanie**“, alebo „**Rady a tipy**“, v ktorých môžete nájsť ďalšie možné príčiny.

Pri výskyte chybových kódov, ktoré nie sú popísané v tabuľke, sa obráťte na autorizované servisné stredisko.

Po kontrole spotrebič vypnite a zapnite. Ak sa problém vyskytne znova, obráťte sa na autorizované servisné stredisko.

12.1 Výsledky umývania a sušenia nie sú uspokojivé

Problém	Možná príčina a riešenie
Neuspokojivé výsledky umývania.	<ul style="list-style-type: none"> Pozrite si časť „Každodenné používanie“, „Rady a tipy“ a leták o ukladaní riadu do košov. Používajte intenzívnejšie umývacie programy. Vyčistite dýzy sprchovacích ramien a filter. Pozrite si časť „Starostlivosť a čistenie“.
Neuspokojivé výsledky sušenia.	<ul style="list-style-type: none"> Riad ste nechali príliš dlho vnútri zatvoreného spotrebiča. Nedostatok leštidla alebo jeho nedostatočné dávkovanie. Dávkovač leštidla nastavte na vyššiu úroveň. Plastové predmety niekedy treba utrieť utierkou. V záujme vyššej účinnosti sušenia zapnite voliteľnú funkciu XtraDry a nastavte AirDry. Odporúčame vám vždy používať leštidlo, dokonca aj v kombinácii s kombinovanými umývacími tabletami.
Biele šmuhy alebo modré usadeniny na pohároch a riade.	<ul style="list-style-type: none"> Dávkovanie leštidla je príliš vysoké. Nastavte nižšie dávkovanie leštidla. Množstvo umývacieho prostriedku je príliš veľké.

Problém	Možná příčina a riešenie
Škvrnny a zaschnuté kvapky vody na pohároch a riade.	<ul style="list-style-type: none"> • Dávkovanie leštidla je príliš nízke. Nastavte vyššie dávkovanie leštidla. • Príčinou môže byť kvalita leštidla.
Riad je mokrý.	<ul style="list-style-type: none"> • V záujme vyššej účinnosti sušenia zapnite voliteľnú funkciu XtraDry a nastavte AirDry. • Program nemá fázu sušenia alebo má fázu sušenia s nízkou teplotou. • Dávkovač leštidla je prázdny. • Príčinou môže byť kvalita leštidla. • Príčinou môže byť kvalita kombinovaných umývacích tabliet. Vyskúšajte inú značku alebo zapnite dávkovač leštidla a použite leštidlo spolu s kombinovanými umývacími tabletami.
Vnútro spotrebiča je mokré.	<ul style="list-style-type: none"> • Nejde o poruchu spotrebiča, je to spôsobené vlhkosťou vo vzduchu, ktorá skondenzovala na stenách.
Nezvyčajná pena počas umývania.	<ul style="list-style-type: none"> • Používajte len umývacie prostriedky pre umývačky riadu. • Pretekánie dávkovača leštidla. Obráťte sa na autorizované servisné stredisko.
Stopy hrdze na príbore.	<ul style="list-style-type: none"> • V umývačke sa používa príliš veľa soli. Pozrite si časť „Zmäkčovač vody”. • Vložili ste spolu strieborný a antikorový príbor. Strieborný a antikorový príbor neukladajte blízko seba.
Po skončení programu sú v umývačke zvyšky umývacieho prostriedku.	<ul style="list-style-type: none"> • Tableta umývacieho prostriedku sa zasekla v dávkovači a preto sa úplne nerozpustila. • Voda nedokáže zmyť umývací prostriedok z dávkovača. Uistite sa, že sprchovacie rameno nie je zablokované ani upchaté. • Uistite sa, že predmety v košoch nezabraňujú otvoreniu veka dávkovača umývacieho prostriedku.
Pachy vnútri spotrebiča.	<ul style="list-style-type: none"> • Pozrite si časť „Čistenie vnútra”.
Nánosy vodného kameňa na riade, v nádrži a na vnútornej strane dvierok.	<ul style="list-style-type: none"> • Nízka úroveň dávkovania soli, skontrolujte ukazovateľ doplnenia. • Veko zásobníka na soľ je uvoľnené. • Tvrdá voda. Pozrite si časť „Zmäkčovač vody”. • Aj pri použití kombinovaných umývacích tabliet pridajte soľ a spustite regeneráciu zmäkčovača vody. Pozrite si časť „Zmäkčovač vody”. • Ak zvyšky vodného kameňa nezmiznú, vyčistite spotrebič čistiacim prostriedkom špeciálne určeným na tento účel. • Skúste iný umývací prostriedok. • Obráťte sa na výrobcu umývacieho prostriedku.

Problém	Možná príčina a riešenie
Matný, vyblednutý alebo poškodený riad.	<ul style="list-style-type: none"> • Uistite sa, že v spotrebiči umývate iba riad vhodný do umývačky. • Koše nakladajte a vykladajte opatrne. Pozrite si ležák o vkladani riadu. • Ľahké predmety vložte do horného koša.



Ďalšie možné príčiny nájdete v častiach „**Pred prvým použitím**“, „**Každodenné používanie**“ alebo „**Rady a tipy**“.

13. TECHNICKÉ INFORMÁCIE

Rozmery	Šírka/výška/hĺbka (mm)	446/850/615
Elektrické zapojenie ¹⁾	Napätie (V)	220 - 240
	Frekvencia (Hz)	50
Tlak pritekajúcej vody	Min. / max. bar (MPa)	0.5 (0.05) / 8 (0.8)
Prívod vody	Studená alebo horúca voda ²⁾	max. 60 °C
Kapacita	Súpravy riadu	9
Spotreba energie	Pohotovostný režim (W)	5.0
Spotreba energie	Vypnutý režim (W)	0.50

¹⁾ Ďalšie hodnoty nájdete na typovom štítku.

²⁾ Ak horúca voda pochádza z alternatívneho zdroja energie (napr. zo solárnych panelov alebo veternej energie), používajte prívod horúcej vody, aby ste znížili spotrebu energie.

14. OCHRANA ŽIVOTNÉHO PROSTREDIA

Materiály označené symbolom odovzdajte na recykláciu. Obal hodte do príslušných kontajnerov na recykláciu. Chráňte životné prostredie a zdravie ľudí a recyklujte odpad z elektrických a elektronických spotrebičov. Nelikvidujte

spotrebiče označené symbolom spolu s odpadom z domácnosti. Výrobok odovzdajte v miestnom recyklačnom zariadení alebo sa obráťte na obecný alebo mestský úrad.

www.electrolux.com/shop



156916990-A-182017

