

EOC5654TAX
EOC5654TOX



CS Trouba
SK Rúra

Návod k použití
Návod na používanie

2
38



Electrolux

OBSAH

1. BEZPEČNOSTNÍ INFORMACE.....	3
2. BEZPEČNOSTNÍ POKYNY	4
3. POPIS SPOTŘEBIČE.....	7
4. OVLÁDACÍ PANEL.....	8
5. PŘED PRVNÍM POUŽITÍM.....	8
6. DENNÍ POUŽÍVÁNÍ.....	9
7. FUNKCE HODIN.....	11
8. POUŽITÍ PŘÍSLUŠENSTVÍ.....	13
9. DOPLŇKOVÉ FUNKCE.....	15
10. TIPY A RADY.....	16
11. ČIŠTĚNÍ A ÚDRŽBA.....	28
12. ODSTRAŇOVÁNÍ ZÁVAD.....	32
13. INSTALACE.....	35
14. ENERGETICKÁ ÚČINNOST.....	36

MYSLÍME NA VÁS

Děkujeme, že jste si zakoupili spotřebič značky Electrolux. Vybrali jste si produkt, se kterým jsou spjaty desítky let profesionálních zkušeností a inovací. Tento důmyslný a stylový spotřebič byl navržen s ohledem na jeho uživatele. Kdykoliv jej proto používáte, můžete se spolehnout, že pokaždé dosáhnete skvělých výsledků.

Vítá Vás Electrolux.

Navštivte naše stránky ohledně:



Rady ohledně používání, brožury, poradce při potížích, servisních informací:
www.electrolux.com/webselfservice



Registrace vašeho spotřebiče, kterou získáte lepší servis:
www.registerelectrolux.com



Nákupu příslušenství, spotřebního materiálu a originálních náhradních dílů pro váš spotřebič:

www.electrolux.com/shop

PÉČE O ZÁKAZNÍKY A SERVIS

Doporučujeme používat originální náhradní díly. Při kontaktu se servisním střediskem se ujistěte, že máte k dispozici následující údaje: Model, výrobní číslo (PNC), sériové číslo. Tyto informace jsou uvedeny na typovém štítku.

⚠ Upozornění / Důležité bezpečnostní informace

ℹ Všeobecné informace a rady

📄 Poznámky k ochraně životního prostředí

Změny vyhrazeny.

1. ⚠ BEZPEČNOSTNÍ INFORMACE

Tento návod si pečlivě přečtete ještě před instalací spotřebiče a jeho prvním použitím. Výrobce nenese odpovědnost za žádný úraz ani škodu v důsledku nesprávné instalace nebo použití. Návod k použití vždy uchovávejte na bezpečném a přístupném místě pro jeho budoucí použití.

1.1 Bezpečnost dětí a postižených osob

- Tento spotřebič smí používat děti starší osmi let nebo osoby se sníženými fyzickými, smyslovými nebo duševními schopnostmi nebo osoby bez patřičných zkušeností a znalostí, pouze pokud tak činí pod dozorem nebo vedením, které zohledňuje bezpečný provoz spotřebiče, a pokud rozumí rizikům spojeným s provozem spotřebiče.
- Děti ve věku tří až osmi let a osoby s rozsáhlým a komplexním postižením bez stálého dozoru držte z dosahu spotřebiče.
- Děti mladší tří let bez stálého dozoru držte z dosahu spotřebiče.
- Nenechte děti hrát si se spotřebičem.
- Všechny obaly uschovejte z dosahu dětí a řádně je zlikvidujte.
- Je-li spotřebič v provozu nebo pokud chladne, nedovolte dětem a domácím zvířatům, aby se k němu přibližovaly. Přístupné části jsou horké.
- Pokud je spotřebič vybaven dětskou bezpečnostní pojistkou, doporučuje se ji aktivovat.
- Čištění a uživatelskou údržbu spotřebiče by neměly provádět děti bez dozoru.

1.2 Všeobecné bezpečnostní informace

- Tento spotřebič smí instalovat a výměnu kabelu provádět jen kvalifikovaná osoba.

- **VAROVÁNÍ:** Spotřebič a jeho dostupné části se mohou během používání zahřát na vysokou teplotu. Nedotýkejte se topných článků.
- Při vkládání či vyjímání příslušenství či nádobí vždy používejte kuchyňské chňapky.
- Před údržbou vždy spotřebič odpojte od napájení.
- Před výměnou žárovky se nejprve přesvědčte, že je spotřebič vypnutý, abyste předešli riziku úrazu elektrickým proudem.
- K čištění spotřebiče nepoužívejte čisticí zařízení na páru.
- Nepoužívejte drsné čisticí prostředky nebo ostré kovové škrabky k čištění skleněných dvířek, mohly by poškrábat povrch, což by mohlo následně vést k rozbití skla.
- Jestliže je poškozený napájecí kabel, smí ho vyměnit pouze výrobce, autorizované servisní středisko nebo osoba s podobnou příslušnou kvalifikací, jinak by mohlo dojít k úrazu.
- Před pyrolytickým čištěním je nutné odstranit nadměrné zbytky jídel. Vyjměte z trouby všechno příslušenství.
- K odstranění drážek na rošty nejprve odtáhněte přední a poté zadní konec drážek na rošty od stěny trouby. Drážky roštů instalujte stejným postupem v opačném pořadí.
- Používejte pouze pečící sondu doporučenou k tomuto spotřebiči.

2. BEZPEČNOSTNÍ POKYNY

2.1 Instalace



VAROVÁNÍ!

Tento spotřebič smí instalovat jen kvalifikovaná osoba.

- Odstraňte veškerý obalový materiál.
- Poškozený spotřebič neinstalujte ani nepoužívejte.
- Řiďte se pokyny k instalaci dodanými spolu s tímto spotřebičem.
- Při přemísťování spotřebiče buďte vždy opatrní, protože je těžký. Vždy používejte ochranné rukavice a uzavřenou obuv.
- Netahujte spotřebič za držadlo.
- Dodržujte minimální vzdálenosti od ostatních spotřebičů a nábytku.
- Ujistěte se, že je spotřebič namontován pod bezpečnou

konstrukcí a vedle bezpečných konstrukcí.

- Strany spotřebiče musí být umístěny vedle spotřebičů nebo kuchyňského nábytku stejné výšky.
- Spotřebič je vybaven elektrickým chladícím systémem. Musí být zapojen do napájecí sítě.

2.2 Připojení k elektrické síti



VAROVÁNÍ!

Hrozí nebezpečí požáru nebo úrazu elektrickým proudem.

- Veškerá elektrická připojení by měla být provedena kvalifikovaným elektrikářem.
- Spotřebič musí být uzemněn.
- Zkontrolujte, zda údaje na typovém štítku souhlasí s parametry elektrické sítě.
- Vždy používejte správně instalovanou síťovou zásuvku s ochranou proti úrazu elektrickým proudem.
- Nepoužívejte rozbočovací zástrčky ani prodlužovací kabely.
- Dbejte na to, abyste nepoškodili napájecí kabel a síťovou zástrčku. Jestliže potřebujete vyměnit přívodní kabel, musí být výměnu provést námi autorizované servisní středisko.
- Síťové kabely se nesmí dotýkat nebo se nacházet v blízkosti dvířek spotřebiče, obzvláště, jsou-li dvířka horká.
- Ochrana před úrazem elektrickým proudem u živých či izolovaných částí musí být připevněna tak, aby nešla odstranit bez použití nástrojů.
- Síťovou zástrčku zapojte do síťové zásuvky až na konci instalace spotřebiče. Po instalaci musí zůstat síťová zástrčka nadále dostupná.
- Pokud je síťová zásuvka uvolněná, nezapojujte do ní síťovou zástrčku.
- Neodpojujte spotřebič ze zásuvky tahem za kabel. Vždy tahejte za zástrčku.
- Používejte pouze správná izolační zařízení: ochranné vypínače vedení, pojistky (pojistky šroubového typu se musí odstranit z držáku), ochranné zemnicí jističe a stykače.

- Je nutné instalovat vhodný vypínač nebo izolační zařízení k řádnému odpojení všech napájecích vodičů spotřebiče. Toto izolační zařízení musí mít mezeru mezi kontakty alespoň 3 mm širokou.
- Před zapojením síťové zástrčky do síťové zásuvky zcela zavřete dvířka spotřebiče.
- Tento spotřebič je v souladu se směrnicemi EHS.

2.3 Použití spotřebiče



VAROVÁNÍ!

Hrozí nebezpečí zranění, popálení, úrazu elektrickým proudem či výbuchu.

- Tento spotřebič je určen pouze k domácímu použití.
- Neměňte technické parametry tohoto spotřebiče.
- Ujistěte se, že nejsou ventilační otvory zakryté.
- Zapnutý spotřebič nenechávejte bez dozoru.
- Spotřebič po každém použití vypněte.
- Pokud je spotřebič v provozu, buďte při otvírání jeho dvířek opatrní. Může dojít k uvolnění horkého vzduchu.
- Nepracujte se spotřebičem, když máte vlhké ruce nebo když je v kontaktu s vodou.
- Dvířka spotřebiče nikdy neotvírejte násilím.
- Nepoužívejte spotřebič jako pracovní nebo odkládací plochu.
- Dvířka spotřebiče otevírejte opatrně. Používáte-li při přípravě jídla přísady obsahující alkohol, může vzniknout směs vzduchu s alkoholem.
- Při otvírání dvířek nesmí být v blízkosti spotřebiče jiskry ani otevřený oheň.
- Do spotřebiče, do jeho blízkosti nebo na spotřebič neumísťujte hořlavé předměty nebo předměty obsahující hořlavé látky.



VAROVÁNÍ!

Hrozí nebezpečí poškození spotřebiče.

- Jak zabránit poškození nebo změně barvy smaltovaného povrchu:

- Nepokládejte nádobí či jiné předměty přímo na dno spotřebiče.
- Na dno vnitřku spotřebiče nepokládejte hliníkovou fólii.
- Nenalévejte vodu přímo do horkého spotřebiče.
- Po dokončení pečení nenechávejte vlhká jídla ve spotřebiči.
- Při vkládání nebo vyjímání příslušenství buďte opatrní.
- Barevné změny na smaltovaném povrchu nebo nerezové oceli nemají vliv na výkon spotřebiče.
- Při pečení vlhkých koláčů použijte hluboký plech. Ovočné šťávy mohou zanechat trvalé skvrny.
- Tento spotřebič je určen výhradně pro přípravu jídel. Nesmí být používán k jiným účelům, například k vytápění místností.
- Vždy pečte se zavřenými dvířky trouby.
- Je-li spotřebič instalován za nábytkovým panelem (např. dvířky), dvířka nábytku nesmí být nikdy zavřená, když je spotřebič v provozu. Za zavřeným nábytkovým panelem může docházet k nárůstu teploty a vlhkosti, což může následně poškodit spotřebič, být nebo podlahu. Nezakrývejte nábytkový panel, dokud spotřebič po použití zcela nevychladne.

2.4 Čištění a údržba



VAROVÁNÍ!

Hrozí nebezpečí poranění, požáru nebo poškození spotřebiče.

- Před čištěním nebo údržbou spotřebič vždy vypněte a vytáhněte síťovou zástrčku ze zásuvky.
- Přesvědčte se, že spotřebič už vychladl. Mohlo by dojít k prasknutí skleněných panelů.
- Poškozené skleněné panely okamžitě vyměňte. Kontaktujte autorizované servisní středisko.
- Při snímání dvířek spotřebiče buďte opatrní. Dvířka jsou těžká!

- Spotřebič čistěte pravidelně, abyste zabránili poškození materiálu jeho povrchu.
- Vyčistěte spotřebič vlhkým měkkým hadrem. Používejte pouze neutrální mycí prostředky. Nepoužívejte žádné prostředky s drsnými částicemi, drátěnky, rozpouštědla nebo kovové předměty.
- Použijete-li sprej do trouby, řiďte se bezpečnostními pokyny uvedenými na jeho balení.
- Katalytický smalt (je-li součástí výbavy) nečistěte žádným druhem čisticího prostředku.

2.5 Pyrolytické čištění



VAROVÁNÍ!

V pyrolytickém režimu hrozí riziko poranění / požáru / chemických emisí (výparů). Nespouštějte pyrolyzu, pokud je stisknuto tlačítko S párou.

- Před použitím samočisticí pyrolytické funkce nebo funkce prvního použití z vnitřku trouby odstraňte následující:
 - jakékoliv zbytky či nánosy jídla, olejů či tuků.
 - jakékoliv vyjímatelné předměty (včetně roštů, bočních kolejniček, apod. dodaných spolu se spotřebičem), obzvláště pak hrnce, pánve a jiné náčiní s nepřilnavým povrchem.
- Pečlivě si přečtěte všechny pokyny ohledně pyrolytického čištění.
- Držte děti z dosahu spotřebiče během chodu pyrolytického čištění. V průběhu této funkce bude spotřebič velmi horký a z předních větracích otvorů bude vycházet horký vzduch.
- Pyrolytické čištění je proces, při kterém se díky vysokým teplotám mohou uvolňovat výpary ze zbytků potravin či konstrukčních materiálů, a zákazníkům se proto důrazně doporučuje následující:
 - během každého pyrolytického čištění a po jeho dokončení zajistit dobré větrání.
 - během prvního použití při maximální teplotě a po jeho dokončení zajistit dobré větrání.

- Na rozdíl od lidí mohou být někteří plazi či ptáci velmi citliví na výpary, k jejichž tvorbě může docházet během čistícího procesu u všech pyrolytických trub.
 - Během chodu pyrolytického čištění odstraňte z blízkosti trouby všechna domácí zvířata (obzvláště ptactvo) a maximální teplotu čištění poprvé použijte v dobře větraném prostoru.
- Malá domácí zvířata mohou být také velmi citlivá na místní změny teploty, ke kterým dochází během samočisticího pyrolytického programu v blízkosti všech pyrolytických trub.
- Při vysokoteplotním pyrolytickém čištění může u všech pyrolytických trub dojít k poškození nepřilnavého povrchu hrnců, pánví, plechů, náčiní apod. a může také vést ke tvorbě méně škodlivých výparů.
- Výpary uvolňované z pyrolytických trub / zbytky jídel nejsou dle jejich popisu škodlivé pro člověka, malé děti nebo osoby se zdravotními problémy.

2.6 Vnitřní osvětlení



VAROVÁNÍ!

Nebezpečí úrazu elektrickým proudem!

- V tomto spotřebiči se používají speciální či halogenové žárovky pouze pro použití v domácích spotřebičích. Nepoužívejte je pro osvětlení domácnosti.
- Před výměnou žárovky spotřebič odpojte od napájení.
- Používejte pouze žárovky se stejnými vlastnostmi .

2.7 Obsluha

- Pro opravu spotřebiče se obraťte na autorizované servisní středisko.
- Používejte výhradně originální náhradní díly.

2.8 Likvidace



VAROVÁNÍ!

Hrozí nebezpečí úrazu či udušení.

- Odpojte spotřebič od elektrické sítě.
- Odřízněte síťový kabel v blízkosti spotřebiče a zlikvidujte jej.
- Odstraňte dveřní západku, abyste zabránili uvěznění dětí a domácích zvířat ve spotřebiči.

3. POPIS SPOTŘEBIČE

3.1 Celkový pohled

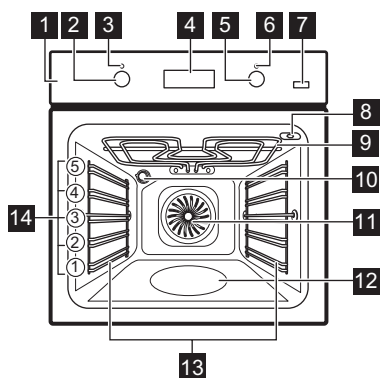

- 1 Ovládací panel
- 2 Ovladač pečících funkcí
- 3 Kontrolka / symbol napájení
- 4 Displej
- 5 Ovladač teploty
- 6 Ukazatel / symbol teploty
- 7 Tlačítko S párou
- 8 Zásuvka pečící sondy
- 9 Topný článek
- 10 Osvětlení
- 11 Ventilátor
- 12 Vlis vnitřku trouby
- 13 Drážky na rošty, vyjímatelné





14 Polohy roštů

3.2 Příslušenství

- **Tvarovaný rošt**
Pro nádoby na pečení, dortové a koláčové formy, pečeně.
- **Plech na pečení**
Na koláče a sušenky.
- **Hluboký pekáč / plech**
Pro pečení moučných jídel a masa, nebo k zachycování tuku.
- **Pečící sonda**
Používá se k měření stupně přípravy jídla.
- **Teleskopické výsuvy**
Pro rošty a plechy na pečení.

4. OVLÁDACÍ PANEL

4.1 Tlačítka

Senzorové tlačítko / tlačítko	Funkce	Popis
	MINUTKA	Slouží k nastavení funkce MINUTKY. Podržením tlačítka déle než tři sekundy zapnete či vypnete osvětlení trouby.
	HODINY	Slouží k nastavení funkce hodin.
	TEPLOTA	Slouží ke kontrole teploty trouby nebo teploty pečicí sondy (je-li součástí výbavy). Použijte pouze v případě, že je spuštěná pečicí funkce.
	PLUS STEAM	K zapnutí funkce Pravý horký vzduch PLUS.

4.2 Displej

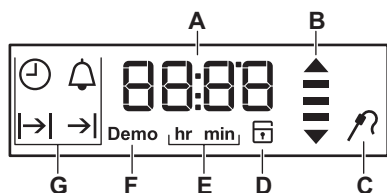

- A. Časovač / teplota
- B. Ukazatel zahřívání a zbytkového tepla
- C. Pečící sonda (pouze u vybraných modelů)
- D. Zámek dveří (pouze u vybraných modelů)
- E. Hodiny / minuty
- F. Režim Demo (pouze u vybraných modelů)
- G. Funkce hodin

5. PŘED PRVNÍM POUŽITÍM



VAROVÁNÍ!

Viz kapitoly o bezpečnosti.



Nastavení Denního času viz kapitola „Funkce hodin“.

5.1 První čištění

Z trouby odstraňte veškeré příslušenství a vyjímatelné drážky na rošty.





 Viz část „Čištění a údržba“.

Před prvním použitím troubu i příslušenství vyčistěte. Příslušenství a vyjímatelné drážky vložte zpět do jejich původní polohy.

5.2 Předehřátí

Před prvním použitím prázdnou troubu předehřejte.

 Ohledně funkce: Pravý horký vzduch PLUS viz „Zapnutí funkce: Pravý horký vzduch PLUS“.

1. Zvolte funkci  a maximální teplotu.
2. Nechte troubu pracovat jednu hodinu.
3. Zvolte funkci  , stiskněte tlačítko S párou  a nastavte maximální teplotu.
4. Nechte troubu pracovat 15 minut.
5. Troubu vypněte a nechte ji vychladnout.

Příslušenství se může zahřát více než obvykle. Z trouby může vycházet zápach a kouř. Zajistěte v místnosti dostatečné větrání.



6. DENNÍ POUŽÍVÁNÍ



 **VAROVÁNÍ!**
Viz kapitoly o bezpečnosti.





6.1 Zасыnovací ovladače

Chcete-li spotřebič spustit, zatlačte ovladač. Ovladač se vysune.

6.2 Pečící funkce

Funkce trouby	Použití
 Poloha Vypnuto	Trouba je vypnutá.
 Rychlé Zahřátí	Ke zkrácení doby rozeřtí.

Funkce trouby	Použití
 Pravý horký vzduch PLUS	K pečení jídel na třech úrovních současně a k sušení potravin. Nastavte teplotu trouby o 20 - 40 °C nižší než při použití funkce Konvenční ohřev. K dodání vlhkosti během přípravy. K získání správné barvy a křupavé kůrky při pečení. K zajištění větší šťavnatosti při ohřevu.
 Příprava Pizzy	K pečení jídel, která vyžadují propečenější a křupavý spodek, na jedné úrovni. Nastavte teplotu trouby o 20 - 40 °C nižší než při použití funkce Konvenční ohřev.
 Horní/spodní ohřev (Horní/Spodní Ohřev)	K pečení moučných jídel a masa na jedné úrovni trouby.

Funkce trouby	Použití
 Spodní Ohřev	K pečení koláčů s křupavým spodkem a zavařování potravin.
 Rozmrazování	Tuto funkci lze použít k rozmrazování zmražených potravin jako je zelenina a ovoce. Doba rozmrazování závisí na množství a velikosti zmražených potravin.
 Vlhký horký vzduch	Tato funkce slouží k úspoře energie při pečení. Další informace viz kapitola „Tipy a rady“, Horký vzduch s párou. Dvířka trouby by měla být během pečení zavřená, aby nedošlo k přerušení funkce a aby trouba fungovala co nejúspěšněji. Při použití této funkce se teplota ve vnitřku trouby může lišit od nastavené teploty. Vzhledem k využití zbytkového tepla může být tepelný výkon nižší. Obecná doporučení ohledně úspory energie viz kapitola „Energetická účinnost“, Úspora energie. Tato funkce byla použita ke splnění energetické třídy dle normy EN 60350-1.
 Velkoplošný Gril	Ke grilování plochých kusů ve velkém množství a opékání chleba.
 Turbo Gril	K pečení větších kusů masa nebo drůbeže s kostmi na jedné úrovni. Také k zapékání a pečení dozlatova.

Funkce trouby	Použití
 Pyrolýza	Spustí automatické pyrolytické čištění trouby. Tato funkce spálí zbytky nečistot v troubě.

6.3 Zapnutí a vypnutí trouby

- Otočte ovladačem funkcí trouby na požadovanou funkci.
- Otočte ovladačem teploty na požadovanou teplotu.
- Jestliže chcete troubu vypnout, otočte ovladači funkcí trouby a teploty do polohy vypnuto. Kontrolka se rozsvítí, když je trouba v provozu.

6.4 Nastavení funkce: Pravý horký vzduch PLUS

Tato funkce umožňuje zlepšení vlhkosti během přípravy jídla.



VAROVÁNÍ!

Hrozí nebezpečí poranění nebo poškození spotřebiče.

Vlhkost může způsobit popálení:

- Když je funkce spuštěná, neotvírejte dvířka trouby.
- Po ukončení funkce otevřete dvířka trouby opatrně.





Viz část „Tipy a rady“.



- Naplňte vlis vnitřku trouby vodou z kohoutku. Maximální objem vlisu vnitřku trouby je 250 ml. Naplňte vlis vnitřku trouby vodou pouze tehdy, když je trouba chladná.



POZOR!

Nepřilijte vlis vnitřku trouby vodou během přípravy jídla nebo když je trouba horká.

- Vložte jídlo do trouby a zavřete dvířka trouby.
- Nastavte funkci:  .

4. Stiskněte tlačítko S párou .
Tlačítko S párou funguje pouze s touto funkcí.
Kontrolka se rozsvítí.
5. Otočte ovladačem a zvolte požadovanou teplotu.
6. Jestliže chcete troubu vypnout, stiskněte tlačítko S párou , otočte ovladači do polohy vypnuto.
Kontrolka tlačítka S párou zhasne.
7. Odstraňte vodu z vlisu vnitřku trouby.



VAROVÁNÍ!

Před odstraněním vody z vlisu vnitřku trouby se ujistěte, že je trouba vychladlá.

6.5 Rychlé Zahřátí

Funkce rychlého zahřátí snižuje čas potřebný k rozehřátí trouby.



Pokud je spuštěná funkce rychlého zahřátí, nevkládejte do spotřebiče žádné potraviny.





1. Otočením ovladače funkcí trouby nastavte funkci rychlého zahřátí.
2. Otočte ovladačem teploty na požadovanou teplotu.
Když trouba dosáhne nastavené teploty, zazní zvukový signál.
3. Nastavte funkci trouby.

6.6 Ukazatel ohřevu

Když je zapnuta funkce trouby, stavové čárky na displeji  se postupně zobrazují podle toho, jak teplota v troubě stoupá, a přestávají se zobrazovat, když teplota klesá.

7. FUNKCE HODIN

7.1 Tabulka funkcí hodin

Funkce hodin	Použití
 DENNÍ ČAS	Slouží ke zobrazení nebo změně denního času. Čas můžete změnit pouze tehdy, když je trouba vypnutá.
 TRVÁNÍ	Slouží k nastavení délky provozu trouby. Použijte pouze v případě, že je nastavená pečicí funkce.
 UKONČENÍ	Slouží k nastavení, kdy se trouba vypne. Použijte pouze v případě, že je nastavená pečicí funkce.
 ODLOŽENÝ START	Spojení funkce TRVÁNÍ a UKONČENÍ.

Funkce hodin	Použití
 MINUTKA	Slouží k nastavení odpočítávání času. Tato funkce nemá žádný vliv na provoz trouby. Funkci MINUTKA můžete zapnout kdykoliv; i u vypnuté trouby.



7.2 Nastavení a změna času

Po prvním připojení k síťovému napájení vyčkejte, dokud se na displeji nezobrazí **hr** a „12:00“. "12" bliká.





1. Čas v hodinách nastavíte otočením ovladačem teploty doprava nebo doleva.
2. Stisknutím  potvrdíte nastavení a přejdete k nastavení minut.

Na displeji se zobrazí **min** a nastavená hodina. "00" bliká.

3. Stisknutím  nastavení potvrdíte nebo se nastavený denní čas uloží po pěti sekundách automaticky.

Na displeji se zobrazí nový čas. Ke změně denního času opakovaně stiskněte , dokud na displeji nezačne blikat ukazatel denního času .





7.3 Nastavení funkce TRVÁNÍ

1. Nastavte funkci trouby.
2. Opakovaně stiskněte , dokud nezačne blikat .
3. Nastavte minuty otočením ovladače teploty doprava nebo doleva a volbu potvrďte stisknutím tlačítka . Nastavte hodiny otočením ovladače teploty doprava nebo doleva a volbu potvrďte stisknutím tlačítka .

Po uplynutí nastaveného doby Trvání zní dvě minuty signál. Na displeji bliká  a nastavení času. Trouba se vypne automaticky.

4. Signál vypnete otevřením dvířek trouby nebo stisknutím jakéhokoliv tlačítka.
5. Otočte ovladačem funkcí trouby do polohy vypnuto.





7.4 Nastavení funkce UKONČENÍ

1. Nastavte funkci trouby.
2. Opakovaně stiskněte , dokud nezačne blikat .
3. Nastavte hodiny otočením ovladače teploty doprava nebo doleva a volbu potvrďte stisknutím tlačítka . Nastavte minuty otočením ovladače teploty doprava nebo doleva a volbu potvrďte stisknutím tlačítka .



Po nastavené době Ukončení zní dvě minuty signál. Na displeji bliká  a nastavení času. Trouba se vypne automaticky.

4. Signál vypnete otevřením dvířek trouby nebo stisknutím jakéhokoliv tlačítka.
5. Otočte ovladačem funkcí trouby do polohy vypnuto.

7.5 Nastavení funkce ODLOŽENÉHO STARTU

1. Nastavte funkci trouby.
2. Opakovaně stiskněte , dokud nezačne blikat .
3. Nastavte minuty funkce TRVÁNÍ otočením ovladače teploty doprava nebo doleva a volbu potvrďte stisknutím tlačítka . Nastavte hodiny funkce TRVÁNÍ otočením ovladače teploty doprava nebo doleva a volbu potvrďte stisknutím tlačítka .

Na displeji bliká .

4. Nastavte hodiny funkce UKONČENÍ otočením ovladače teploty doprava nebo doleva a volbu potvrďte stisknutím tlačítka . Nastavte minuty funkce UKONČENÍ otočením ovladače teploty doprava nebo doleva a volbu potvrďte stisknutím tlačítka .

Trouba se automaticky zapne později, funguje po nastavenou dobu TRVÁNÍ a vypne se v nastavený čas UKONČENÍ. Po nastavené době UKONČENÍ zní dvě minuty signál. Na displeji bliká  a nastavení času. Trouba se vypne.

5. Signál vypnete otevřením dvířek trouby nebo stisknutím jakéhokoliv tlačítka.
6. Otočte ovladačem funkcí trouby do polohy vypnuto.

7.6 Nastavení funkce MINUTKA

Funkci minutky lze nastavit se zapnutou i vypnutou troubou.

1. Stiskněte  .

Na displeji bliká  a „00“.

2. Sekundy a poté minuty nastavíte otočením ovladačem teploty doprava nebo doleva.

Je-li nastavený čas delší než 60 minut, na displeji začne blikat **hr.**

3. Nastavte hodiny.
4. Funkce MINUTKA se po pěti sekundách spustí automaticky.

Po uplynutí 90 % nastaveného času zazní signál.

- Po uplynutí nastaveného času zní dvě minuty signál. "Na displeji bliká

„00:00“ a . Chcete-li signál vypnout, stiskněte libovolné tlačítko.

8. POUŽITÍ PŘÍSLUŠENSTVÍ



VAROVÁNÍ!

Viz kapitoly o bezpečnosti.

8.1 Použití pečicí sondy

Pečicí sonda měří teplotu středu masa. Jakmile teplota masa dosáhne nastavené teploty, trouba se vypne.

Je nutné nastavit dvě teploty:

- Teplotu trouby. Viz tabulka pečení masa.
- Teplotu sondy ve středu masa. Viz tabulka pro pečicí sondu.



POZOR!

Používejte pouze pečicí sondu dodávanou spolu s troubou nebo originální náhradní díly.

1. Nastavte funkci trouby a teplotu.
2. Umístěte hrot pečicí sondy (se symbolem  na rukojeti) do středu masa.
3. Zapojte zástrčku pečicí sondy do zásuvky na horní straně vnitřku trouby.

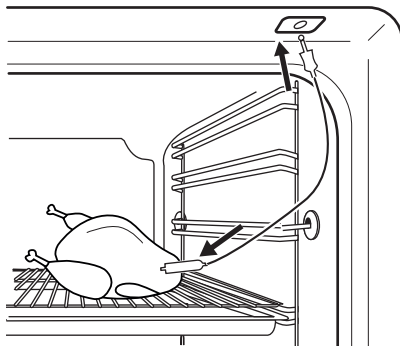

Ujistěte se, že pečicí sonda zůstane během přípravy jídla zasunutá v mase a v zásuvce.

Když pečicí sondu používáte poprvé, výchozí teplota středu masa je 60 °C.

Zatímco bliká , můžete použít ovladač teploty ke změně výchozí teploty středu masa.

Na displeji se zobrazí symbol pečicí sondy a výchozí teplota středu masa.

4. Pomocí  uložte novou teplotu středu masa nebo počkejte 10 sekund na automatické uložení nastavení.

Nová výchozí teplota středu masa se zobrazí během příštího použití pečicí sondy.

Když maso dosáhne nastavené teploty středu, začne blikat symbol  a teplota pečicí sondy. Na dvě minuty zazní signál.

5. Signál vypnete otevřením dvířek trouby nebo stisknutím jakéhokoliv tlačítka.

6. Odpojte zástrčku pečicí sondy ze zásuvky. Vyjměte maso z trouby.

7. Vyměňte troubu.



VAROVÁNÍ!

Při vytažování špičky a zástrčky pečicí sondy buďte opatrní. Pečicí sonda je horká. Hrozí nebezpečí popálení.

Při každém zasunutí pečicí sondy do zásuvky je zapotřebí znovu nastavit čas pečicí sondy. Nelze zvolit trvání ani ukončení.

Když trouba poprvé vypočítává předběžný čas trvání, na displeji bliká symbol . Když je výpočet dokončen, na displeji se zobrazí délka přípravy jídla. Výpočty probíhají na pozadí během přípravy jídla a v případě potřeby dojde k aktualizaci hodnoty času trvání na displeji.

Teplotu lze změnit kdykoliv během přípravy jídla:

1. Stiskněte .

- jednou - na displeji se zobrazí nastavená teplota středu masa; v případě potřeby ji lze do pěti sekund změnit.
 - dvakrát - na displeji se zobrazí aktuální teplota trouby.
 - třikrát - na displeji se zobrazí nastavená teplota trouby; v případě potřeby ji lze do pěti sekund změnit. Tyto údaje jsou dostupné pouze ve fázi ohřevu.
2. Pomocí ovladače teploty změňte požadovanou teplotu.

8.2 Vložení příslušenství

Tvarovaný rošt:

Rošt zasuněte mezi vodící lišty drážek roštu a ujistěte se, že nožičky směřují dolů.

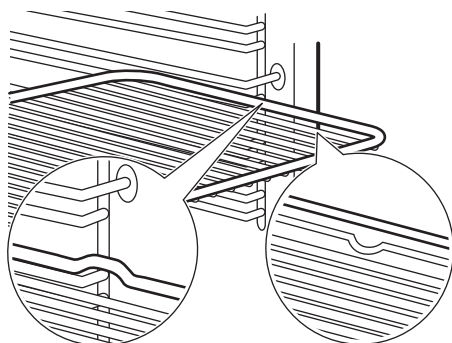

Plech na pečení / Hluboký pekáč / plech:

Plech na pečení /hluboký pekáč / plech zasuněte mezi drážky zvolené úrovně roštu.

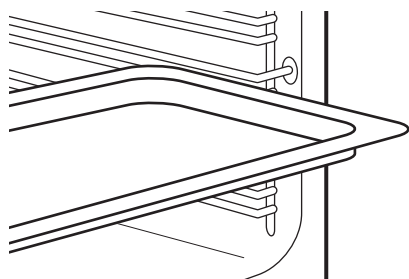

Společně vložení tvarovaného roštu a plechu na pečení /hlubokého pekáče / plechu:

Plech na pečení /hluboký pekáč / plech zasuněte mezi drážky zvolené úrovně roštu a tvarovaný rošt v drážkách nad nimi.

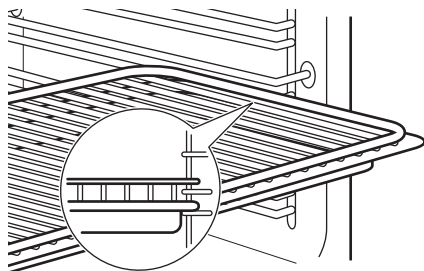

- i** Malé zářezy nahoře zajišťují vyšší bezpečnost. Tyto zářezy také fungují jako zařízení proti překlopení. Vysoký okraj kolem roštu slouží jako ochrana proti sklouznutí varných nádob z roštu.

8.3 Teleskopické výsuvy

- i** Instalační pokyny pro teleskopické výsuvy si uschovejte pro budoucí použití.

Teleskopické výsuvy usnadňují vkládání nebo vytahování roštů.



POZOR!

Teleskopické výsuvy nemyjte v myčce nádobí. Teleskopické výsuvy ničím nemažte.

1. Pravý i levý teleskopický výsuv zcela vytáhněte.

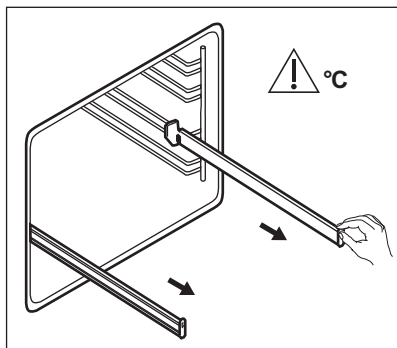

2. Na teleskopické výsuvy položte tvarovaný rošt a opatrně je zasuňte do trouby.

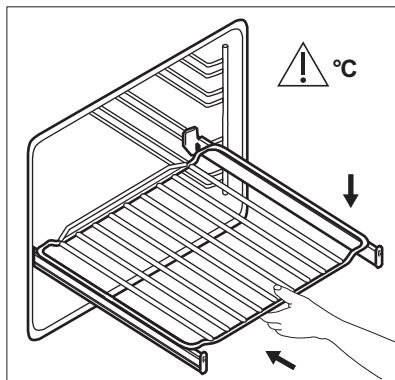

Před tím, než zavřete dvířka trouby, se ujistěte, že jste teleskopické výsuvy zcela zasunuli do trouby.

9. DOPLŇKOVÉ FUNKCE

9.1 Použití funkce dětské bezpečnostní pojistky

Jestliže je zapnutá funkce dětské bezpečnostní pojistky, troubu nelze náhodně zapnout.

1. Ovladač funkcí trouby musí být v poloze vypnuto.
2. Na dvě sekundy stiskněte a podržte současně  a **°C**.

Zazní zvukový signál. Na displeji se zobrazí SAFE a .

 Symboly na displeji se zobrazí také tehdy, když probíhá funkce pyrolýzy.

K vypnutí funkce dětské bezpečnostní pojistky zopakujte krok 2.

9.2 Použití funkce Blokování tlačítek

Funkci blokování tlačítek můžete zapnout pouze tehdy, když je trouba v provozu.

Když je funkce blokování tlačítek zapnutá, nastavení teploty a času nelze u probíhající funkce trouby nedopatřením změnit.

1. Zvolte funkci trouby a proveďte požadované nastavení.



2. Na dvě sekundy stiskněte a podržte současně  a **°C**.

Zazní zvukový signál. Na displeji se na pět sekund zobrazí Loc.

 Když otočíte ovladačem teploty nebo stisknete jakékoliv tlačítko při zapnuté funkci blokování tlačítek, na displeji se zobrazí Loc.

Když otočíte ovladačem funkcí trouby, trouba se vypne.

Když troubu vypnete, zatímco je zapnutá funkce blokování tlačítek, tato funkce se automaticky přepne na funkci dětská bezpečnostní pojistka. Viz „Použití dětské bezpečnostní pojistky“.

 Pokud probíhá funkce pyrolýzy, dvířka se zablokují a na displeji se zobrazí .

K vypnutí funkce blokování tlačítek zopakujte krok 2.

9.3 Ukazatel zbytkového tepla

Když troubu vypnete, na displeji se zobrazuje ukazatel zbytkového tepla , pokud je teplota v troubě vyšší než 40 °C. Otočením ovladačem teploty doleva či doprava můžete zkontrolovat teplotu trouby.

9.4 Automatické vypnutí

Z bezpečnostních důvodů se trouba po určité době, kdy je spuštěna nějaká funkce a vy nezměníte teplotu v troubě, automaticky vypne.

Teplota (°C)	Čas vypnutí (h)
30 - 115	12.5
120 - 195	8.5
200 - 245	5.5
250 - maximum	1.5

Po automatickém vypnutí troubu opět zprovozníte pomocí kteréhokoli tlačítka.



Automatické vypnutí nefunguje s funkcemi: pečící sonda, Osvětlení, Trvání, Ukončení.

10. TIPY A RADY



VAROVÁNÍ!

Viz kapitoly o bezpečnosti.



Teploty a časy pečení v tabulkách jsou pouze orientační. Závisí na receptu, kvalitě a množství použitých přísad.

10.1 Doporučení k pečení

Trouba má pět poloh roštů.

Polohy roštů v troubě se počítají zdola.

Vaše trouba může péct jinak, než jak jste byli zvyklí u staré trouby. V tabulkách níže jsou uvedena standardní nastavení teploty, doby přípravy a polohy roštu.

Jestliže nemůžete najít nastavení pro konkrétní recept, snažte se vybrat podobný.

Tato trouba je vybavena speciálním systémem, který zajišťuje oběh vzduchu a stálou recyklaci páry. Tento systém umožňuje pečení a vaření v páře, takže jídla jsou uvnitř měkká a na povrchu mají kůrčičku. Zkracuje dobu přípravy a také snižuje spotřebu energie.

9.5 Chladicí ventilátor

Když je trouba v provozu, chladicí ventilátor se automaticky zapne, aby udržoval povrch trouby chladný. Jestliže troubu vypnete, bude chladicí ventilátor pokračovat v chlazení až do úplného ochlazení trouby.

9.6 Bezpečnostní termostat

Nesprávná obsluha trouby nebo vadné součásti mohou způsobit nebezpečné přehřátí. Aby se tomu zabránilo, je tato trouba vybavena bezpečnostním termostatem, který přeruší napájení. Po poklesu teploty se trouba opět automaticky zapne.

Pečení moučníků

Neotvírejte dvířka, dokud neuplynou 3/4 času nutného k pečení.

Jestliže do trouby vložíte dva plechy na pečení, musí být mezi plechy jedna úroveň drážek volná.

Pečení masa a ryb

Při pečení velmi tučného jídla použijte hluboký pekáč / plech, aby se v troubě nevytvořily skvrny, které by již nemusely jít odstranit.

Před podáváním nechte maso odpočívat asi 15 minut, a teprve potom ho krájejte, aby nevytekla šťáva.

Do hlubokého pekáče / plechu nalijte trochu vody, aby se při pečení tolik nekouřilo. Kondenzaci kouře zabráníte dolitím vody pokaždé, když se odpaří.

10.2 Vnitřní strana dvířek

Na vnitřní straně dvířek můžete najít:

- čísla poloh roštů.
- informace o funkcích trouby, doporučené poloze roštů a teplotách pro jídla.

10.3 Pravý horký vzduch PLUS

Koláče / sladké pečivo / chléb

Předehejte prázdnou troubu po dobu pěti minut.

Sklenice postavte na plech.

Použijte druhou polohu roštu.

Použijte 150 ml vody.

Jídlo	Teplota (°C)	Čas (min)
Sušenky, čajové koláčky, croissanty	150 - 180	10 - 20
Italský chléb Focaccia	200 - 210	10 - 20
Pizza	230	10 - 20
Bagety/kaiserky	200	20 - 25
Chléb	180	35 - 40
Švestkový koláč, jablčný koláč, skořicové rolinky pečené v koláčové formě	160 - 180	30 - 60

Mražená hotová jídla

Předehejte prázdnou troubu po dobu 10 minut.

Použijte druhou polohu roštu.

Použijte 200 ml vody.

Jídlo	Teplota (°C)	Čas (min)
Pizza	200 - 210	10 - 20
Croissanty	170 - 180	15 - 25

Jídlo	Teplota (°C)	Čas (min)
Lasagne	180 - 200	35 - 50

Ohřev jídla

Použijte druhou polohu roštu.

Použijte 100 ml vody.

Nastavte teplotu 110 °C.

Jídlo	Čas (min)
Bagety/kaiserky	10 - 20
Chléb	15 - 25
Italský chléb Focaccia	15 - 25
Maso	15 - 25
Těstoviny	15 - 25
Pizza	15 - 25
Rýže	15 - 25
Zelenina	15 - 25

Pečení masa

Použijte skleněnou zapékací mísu.

Použijte druhou polohu roštu.

Použijte 200 ml vody.

Jídlo	Teplota (°C)	Čas (min)
Hovězí pečeně	200	50 - 60
Kuře	210	60 - 80
Vepřová pečeně	180	65 - 80

10.4 Tabulka pro pečení

Koláče

Jídlo	Horní/Spodní Ohřev		Pravý Horký Vzduch		Čas (min)	Poznámky
	Teplota (°C)	Poloha roštu	Teplota (°C)	Poloha roštu		
Šlehané recepty	170	2	160	3 (2 a 4)	45 - 60	V koláčové formě
Křehké těsto	170	2	160	3 (2 a 4)	20 - 30	V koláčové formě
Tvarohový koláč s podmáslem	170	1	165	2	80 - 100	V koláčové formě o průměru 26 cm
Jablečný dort (jablečný koláč) ¹⁾	170	2	160	2 (vlevo a vpravo)	80 - 100	Ve dvou koláčových formách o průměru 20 cm na tvarovaném roštu
Závin	175	3	150	2	60 - 80	Na plechu na pečení
Marmeládový dort	170	2	165	2 (vlevo a vpravo)	30 - 40	V koláčové formě o průměru 26 cm
Pištkový koláč	170	2	150	2	40 - 50	V koláčové formě o průměru 26 cm
Vánoční dort / bohatý ovocný dort ¹⁾	160	2	150	2	90 - 120	V koláčové formě o průměru 20 cm
Švestkový koláč ¹⁾	175	1	160	2	50 - 60	Ve formě na chleba
Malé koláčky - na jedné úrovni ¹⁾	170	3	150 - 160	3	20 - 30	Na plechu na pečení

Jídlo	Horní/Spodní Ohřev		Pravý Horký Vzduch		Čas (min)	Poznámky
	Teplota (°C)	Poloha roštu	Teplota (°C)	Poloha roštu		
Malé koláčky - na dvou úrovních ¹⁾	-	-	140 - 150	2 a 4	25 - 35	Na plechu na pečení
Malé koláčky - na třech úrovních ¹⁾	-	-	140 - 150	1, 3 a 5	30 - 45	Na plechu na pečení
Sušenky / proužky těsta - na jedné úrovni	140	3	140 - 150	3	25 - 45	Na plechu na pečení
Sušenky / proužky těsta - na dvou úrovních	-	-	140 - 150	2 a 4	35 - 40	Na plechu na pečení
Sušenky / proužky těsta - na třech úrovních	-	-	140 - 150	1, 3 a 5	35 - 45	Na plechu na pečení
Pusinky - na jedné úrovni	120	3	120	3	80 - 100	Na plechu na pečení
Pusinky - na dvou úrovních ¹⁾	-	-	120	2 a 4	80 - 100	Na plechu na pečení
Žemle ¹⁾	190	3	190	3	12 - 20	Na plechu na pečení
Banánky - na jedné úrovni	190	3	170	3	25 - 35	Na plechu na pečení
Banánky - na dvou úrovních	-	-	170	2 a 4	35 - 45	Na plechu na pečení
Ploché koláče s náplní	180	2	170	2	45 - 70	V koláčové formě o průměru 20 cm

Jídlo	Horní/Spodní Ohřev		Pravý Horký Vzduch		Čas (min)	Poznámky
	Teplota (°C)	Poloha roštu	Teplota (°C)	Poloha roštu		
Bohatý ovocný koláč	160	1	150	2	110 - 120	V koláčové formě o průměru 24 cm
Piškotový dort ¹⁾	170	1	160	2 (vlevo a vpravo)	30 - 50	V koláčové formě o průměru 20 cm

¹⁾ Předehřejte troubu po dobu 10 minut.

Chléb a pizza

Jídlo	Horní/Spodní Ohřev		Pravý Horký Vzduch		Čas (min)	Poznámky
	Teplota (°C)	Poloha roštu	Teplota (°C)	Poloha roštu		
Bílý chléb ¹⁾	190	1	190	1	60 - 70	1 - 2 kusy, 500 g jeden kus
Žitný chléb	190	1	180	1	30 - 45	Ve formě na chleba
Bagety/ kaiserky ¹⁾	190	2	180	2 (2 a 4)	25 - 40	6 - 8 rohlíčků na plechu na pečení
Pizza ¹⁾	230 - 250	1	230 - 250	1	10 - 20	Na plechu na pečení nebo v hlubokém pekáči / plechu
Čajové koláčky ¹⁾	200	3	190	3	10 - 20	Na plechu na pečení

¹⁾ Předehřejte troubu po dobu 10 minut.

Koláče s náplní

Jídlo	Horní/Spodní Ohřev		Pravý Horký Vzduch		Čas (min)	Poznámky
	Teplota (°C)	Poloha roštu	Teplota (°C)	Poloha roštu		
Těstovinový náky	200	2	180	2	40 - 50	Ve formě

Jídlo	Horní/Spodní Ohřev		Pravý Horký Vzduch		Čas (min)	Poznámky
	Teplota (°C)	Poloha roštu	Teplota (°C)	Poloha roštu		
Zeleninový nákyp	200	2	175	2	45 - 60	Ve formě
Lotrinský slaný koláč ¹⁾	180	1	180	1	50 - 60	Ve formě
Lasagne ¹⁾	180 - 190	2	180 - 190	2	25 - 40	Ve formě
Zapečené cannelloni ¹⁾	180 - 190	2	180 - 190	2	25 - 40	Ve formě

1) Předehřejte troubu po dobu 10 minut.

Maso

Jídlo	Horní/Spodní Ohřev		Pravý Horký Vzduch		Čas (min)	Poznámky
	Teplota (°C)	Poloha roštu	Teplota (°C)	Poloha roštu		
Hovězí	200	2	190	2	50 - 70	Na tvarovaném roštu
Vepřové	180	2	180	2	90 - 120	Na tvarovaném roštu
Telecí	190	2	175	2	90 - 120	Na tvarovaném roštu
Anglický rostbíf, nepropečený	210	2	200	2	50 - 60	Na tvarovaném roštu
Anglický rostbíf, středně propečený	210	2	200	2	60 - 70	Na tvarovaném roštu
Anglický rostbíf, dobře propečený	210	2	200	2	70 - 75	Na tvarovaném roštu
Vepřové plecko	180	2	170	2	120 - 150	S kůží

Jídlo	Horní/Spodní Ohřev		Pravý Horký Vzduch		Čas (min)	Poznámky
	Teplota (°C)	Poloha roštu	Teplota (°C)	Poloha roštu		
Vepřové nožičky	180	2	160	2	100 - 120	2 kousky
Jehněčí	190	2	175	2	110 - 130	Kýta
Kuře	220	2	200	2	70 - 85	Celé
Krůta	180	2	160	2	210 - 240	Celá
Kachna	175	2	220	2	120 - 150	Celá
Husa	175	2	160	1	150 - 200	Celá
Králík	190	2	175	2	60 - 80	Naporcovaný
Zajíc	190	2	175	2	150 - 200	Naporcovaný
Bažant	190	2	175	2	90 - 120	Celý

Ryby

Jídlo	Horní/Spodní Ohřev		Pravý Horký Vzduch		Čas (min)	Poznámky
	Teplota (°C)	Poloha roštu	Teplota (°C)	Poloha roštu		
Pstruh / pražma	190	2	175	2	40 - 55	3 - 4 ryby
Tuňák / losos	190	2	175	2	35 - 60	4 - 6 filetů

10.5 Gril

Nastavte maximální teplotu.

Předeheřte troubu po dobu 3 minut.

Použijte čtvrtou polohu roštu.

Jídlo	Množství		Čas (min)	
	Ks	Množství (kg)	1. strana	2. strana
Hovězí svíčková	4	0.8	12 - 15	12 - 14
Hovězí biftek	4	0.6	10 - 12	6 - 8
Klobásy	8	-	12 - 15	10 - 12
Vepřové kotlety	4	0.6	12 - 16	12 - 14

Jídlo	Množství		Čas (min)	
	Ks	Množství (kg)	1. strana	2. strana
Kuře (rozkrojené na polovinu)	2	1	30 - 35	25 - 30
Kebaby	4	-	10 - 15	10 - 12
Kuřecí prsa	4	0.4	12 - 15	12 - 14
Hamburgery	6	0.6	20 - 30	-
Rybí filé	4	0.4	12 - 14	10 - 12
Toasty	4 - 6	-	5 - 7	-
Topinky	4 - 6	-	2 - 4	2 - 3

10.6 Turbo Gril

Použijte první nebo druhou polohu roštu.

Hovězí

Předehřejte troubu.

Pro výpočet doby pečení vynásobte čas uvedený v tabulce níže počtem centimetrů tloušťky masa.

Jídlo	Teplota (°C)	Čas (min)
Rostbíf nebo hovězí filet, nepropečený	190 - 200	5 - 6
Rostbíf nebo hovězí filet, středně propečený	180 - 190	6 - 8
Hovězí pečené nebo filet, dobře propečený	170 - 180	8 - 10

Vepřové

Jídlo	Teplota (°C)	Čas (min)
Ramínko, krkovička, kýta v celku, 1 - 1,5 kg	160 - 180	90 - 120

Jídlo	Teplota (°C)	Čas (min)
Kotlety, žebírka, 1 - 1,5 kg	170 - 180	60 - 90
Sekaná, 0,75 kg - 1 kg	160 - 170	50 - 60
Vepřové koleno (předvařené), 0,75 kg - 1 kg	150 - 170	90 - 120

Telecí

Jídlo	Teplota (°C)	Čas (min)
Telecí pečené, 1 kg	160 - 180	90 - 120
Telecí koleno, 1,5 - 2 kg	160 - 180	120 - 150

Jehněčí

Jídlo	Teplota (°C)	Čas (min)
Jehněčí kýta, jehněčí pečeně, 1 - 1,5 kg	150 - 170	100 - 120
Jehněčí hřbet, 1 - 1,5 kg	160 - 180	40 - 60

Drůbež

Jídlo	Teplota (°C)	Čas (min)
Kousky drůbeže, 0,2 - 0,25 kg každý	200 - 220	30 - 50
Půlka kuřete, 0,4 - 0,5 kg každá	190 - 210	35 - 50
Kuře, pu-lard, 1 - 1,5 kg	190 - 210	50 - 70

Jídlo	Teplota (°C)	Čas (min)
Kachna, 1,5 - 2 kg	180 - 200	80 - 100
Husa, 3,5 - 5 kg	160 - 180	120 - 180
Krůta, 2,5 - 3,5 kg	160 - 180	120 - 150
Krůta, 4 - 6 kg	140 - 160	150 - 240

Ryby (dušené)

Jídlo	Teplota (°C)	Čas (min)
Celá ryba, 1 - 1,5 kg	210 - 220	40 - 60

10.7 Vlhký horkovzduch

Nejllepších výsledků dosáhnete, budete-li se řídit dobou pečení uvedenou v tabulce níže.



Během vaření otvírejte dvířka spotřebiče, pouze je-li to nezbytně nutné.

Jídlo	Teplota (°C)	Čas (min)	Poloha roštu
Zapečené těstoviny	190 - 200	45 - 55	2
Zapečené brambory	160 - 170	60 - 75	2
Moussaka	180 - 200	75 - 90	2
Lasagne	160 - 170	55 - 70	2
Zapečené Cannelloni	170 - 190	65 - 75	2
Chlebový pudink	150 - 160	75 - 90	2
Rýžový pudink	170 - 190	45 - 60	2
Jablečný dort	150 - 160	75 - 85	2
Bílý chléb	180 - 190	50 - 60	2

10.8 Rozmrazování

Jídlo	Množství (kg)	Doba rozmrazování (min)	Další čas rozmrazování (min)	Poznámky
Kuře	1,0	100 - 140	20 - 30	Kuře položte na obrácený talířek ve velkém talíři. V polovině doby obraťte.
Maso	1,0	100 - 140	20 - 30	V polovině doby obraťte.
Maso	0,5	90 - 120	20 - 30	V polovině doby obraťte.
Pstruh	1,50	25 - 35	10 - 15	-
Jahody	3,0	30 - 40	10 - 20	-
Máslo	2,5	30 - 40	10 - 15	-
Smetana	2 x 2,0	80 - 100	10 - 15	Smetanu lze snadno ušlehat, i když jsou v ní ne zcela rozmražené kousky.
Zdobení dort	1,4	60	60	-

10.9 Sušení - Právý horký vzduch

- Používejte plechy vyložené papírem odolným proti mastnotě nebo papírem na pečení.

- Lepších výsledků dosáhnete, když troubu v polovině doby sušení zastavíte, otevřete dvířka a nechte ji na jednu noc vychladnout před dokončením sušení.

Zelenina

Jídlo	Teplota (°C)	Čas (hod)	Poloha roštu	
			Jedna poloha	Dvě polohy
Fazole	60 - 70	6 - 8	3	1 / 4
Papriky	60 - 70	5 - 6	3	1 / 4
Zelenina do polévky	60 - 70	5 - 6	3	1 / 4
Houby	50 - 60	6 - 8	3	1 / 4
Byliny	40 - 50	2 - 3	3	1 / 4

Ovoce

Jídlo	Teplota (°C)	Čas (hod)	Poloha roštu	
			Jedna poloha	Dvě polohy
Švestky	60 - 70	8 - 10	3	1 / 4
Meruňky	60 - 70	8 - 10	3	1 / 4
Jablečné plátky	60 - 70	6 - 8	3	1 / 4
Hrušky	60 - 70	6 - 9	3	1 / 4

10.10 Tabulka pečicí sondy

Jídlo	Teplota středu pokrmu (°C)
Telecí pečeně	75 - 80
Telecí koleno	85 - 90
Anglický rostbíf, nepropečený	45 - 50
Anglický rostbíf, středně propečený	60 - 65
Anglický rostbíf, dobře propečený	70 - 75

Jídlo	Teplota středu pokrmu (°C)
Vepřové plecko	80 - 82
Vepřové nožičky	75 - 80
Jehněčí	70 - 75
Kuře	98
Zajíc	70 - 75
Pstruh / pražma	65 - 70
Tuňák / losos	65 - 70

10.11 Informace pro zkušební

Testy podle normy IEC 60350-1.

Jídlo	Funkce	Příslušenství	Poloha roštu	Teplota (°C)	Čas (min)	Poznámky
Malý koláč	Horní/spodní ohřev	Plech na pečení	3	170	20 - 30	Vložte 20 malých koláčků na jeden plech.
Malý koláč	Pravý Horký Vzduch / Horkovzdušné pečení	Plech na pečení	3	150 - 160	20 - 35	Vložte 20 malých koláčků na jeden plech.
Malý koláč	Pravý Horký Vzduch / Horkovzdušné pečení	Plech na pečení	2 a 4	150 - 160	20 - 35	Vložte 20 malých koláčků na jeden plech.

Jídlo	Funkce	Přísluše nství	Polo- ha ro- štu	Teplo- ta (°C)	Čas (min)	Poznámky
Jablečný koláč	Horní/spodní ohřev	Tvarova- ný rošt	2	180	70 - 90	Použijte 2 formy (průměr 20 cm), položené napříč.
Jablečný koláč	Pravý Hor- ký Vzduch / Horko- vzdušné pečení	Tvarova- ný rošt	2	160	70 - 90	Použijte 2 formy (průměr 20 cm), položené napříč.
Piškotová bu- chta bez tuku	Horní/spodní ohřev	Tvarova- ný rošt	2	170	40 - 50	Použijte koláčovou formu (průměr 26 cm). Předehřejte troubu po dobu 10 minut.
Piškotová bu- chta bez tuku	Pravý Hor- ký Vzduch / Horko- vzdušné pečení	Tvarova- ný rošt	2	160	40 - 50	Použijte koláčovou formu (průměr 26 cm). Předehřejte troubu po dobu 10 minut.
Piškotová bu- chta bez tuku	Pravý Hor- ký Vzduch / Horko- vzdušné pečení	Tvarova- ný rošt	2 a 4	160	40 - 60	Použijte koláčovou formu (průměr 26 cm). Položenou napříč. Předehřejte troubu po dobu 10 minut.
Máslové sušenky	Pravý Hor- ký Vzduch / Horko- vzdušné pečení	Plech na pečení	3	140 - 150	20 - 40	-
Máslové sušenky	Pravý Hor- ký Vzduch / Horko- vzdušné pečení	Plech na pečení	2 a 4	140 - 150	25 - 45	-
Máslové sušenky	Horní/spodní ohřev	Plech na pečení	3	140 - 150	25 - 45	-
Topinky 4 - 6 ku- sů	Gril	Tvarova- ný rošt	4	max.	2 - 3 minuty z jedné strany; 2 - 3 minuty z druhé strany	Předehřejte troubu po dobu 3 minut.

Jídlo	Funkce	Přísluše nství	Polo- ha ro- štu	Tempo- ta (°C)	Čas (min)	Poznámky
Hovězí hambur- ger 6 kusů, 0,6 kg	Gril	Tvarova- ný rošt a odkapá- vací plech	4	max.	20 - 30	Tvarovaný rošt vlože na čtvrtou úroveň a odka- pávací plech na třetí úroveň trou- by. V polovině přípravy jídlo ot- oče. Předehřejte trou- bu po dobu 3 mi- nut.

11. ČIŠTĚNÍ A ÚDRŽBA



VAROVÁNÍ!

Viz kapitoly o bezpečnosti.

11.1 Poznámky k čištění

Přední stranu trouby otřete měkkým hadříkem namočeným v roztoku teplé vody a slabého mycího prostředku.

K čištění kovových ploch použijte speciální čisticí prostředek.

Vnitřek trouby čistíte po každém použití. Hromadění mastnoty či zbytků jídel může způsobit požár. Riziko je vyšší u grilovacího pekáče.

Vyčistěte všechno příslušenství po každém použití a nechte jej vysušit. Použijte měkký hadr a vlažnou vodu s mycím prostředkem. Nečistěte příslušenství v myčce nádobí.

Odolné nečistoty odstraňte pomocí speciálního prostředku k čištění trouby.

Máte-li nepřílnavé příslušenství, nečistěte je agresivními čisticími prostředky, ostrými předměty, ani je nemyjte v myčce nádobí. Mohlo by dojít k poškození nepřílnavého povrchu.

V troubě nebo na skleněných panelech dvířek se může srážet vlhkost. Ke snížení kondenzace troubu před pečením vždy na 10 minut předehřejte. Po každém použití setřete z vnitřku trouby vlhkost.

11.2 Trouby z nerezové oceli nebo hliníku

Dvířka trouby čistíte pouze vlhkým hadříkem nebo houbou. Osušte je měkkým hadříkem.

Nikdy nepoužívejte ocelové drátěnky, kyseliny nebo abrazivní (pískové) prostředky, protože by mohly poškodit povrch trouby. Ovládací panel vyčistěte se stejnou opatrností.

11.3 Čištění vlisu vnitřku trouby

Tímto čisticím postupem se odstraní zbytkový vodní kámen z vlisu vnitřku trouby po přípravě jídel pomocí páry.



Ohledně funkce: Právý horký vzduch PLUS doporučujeme provádět čisticí postup alespoň každých 5 - 10 programů přípravy jídel.

1. Do vlisu na dně vnitřku trouby nalijte 250 ml bílého octa. Použijte maximálně 6% ocet bez jakýchkoliv přísad.
2. Nechte ocet rozpustit zbytkový vodní kámen při pokojové teplotě po dobu 30 minut.
3. Vnitřek trouby umyjte vlažnou vodou a měkkým hadrem.

11.4 Vyjmutí drážek na rošty

Chcete-li troubu vyčistit, odstraňte drážky na rošty.



POZOR!

Při odstraňování drážek na rošty buďte opatrní.

1. Odtáhněte přední část drážek na rošty od stěny trouby.

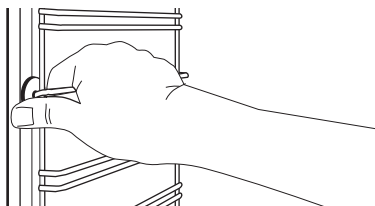

2. Odtáhněte zadní konec drážek na rošty od stěny trouby a vytáhněte je ven.

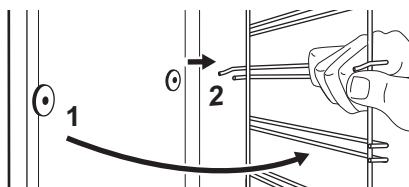

Vyjmuté příslušenství instalujte stejným postupem v opačném pořadí.



Zarážky na teleskopických výsuvech musí směřovat dopředu.

11.5 Pyrolýza



POZOR!

Nespouštějte pyrolýzu, pokud je stisknuto tlačítko S párou.



POZOR!

Vyjměte všechno příslušenství a vyjímatelné drážky.



Nespouštějte pyrolýzu, pokud jste plně nezavřeli dvířka trouby. U některých modelů se v případě této chyby na displeji zobrazí „C3“.



VAROVÁNÍ!

Trouba se zahřeje na velmi vysokou teplotu. Hrozí nebezpečí popálení.



POZOR!

Jsou-li ve stejné skříni instalovány další spotřebiče, nepoužívejte je současně se spuštěnou funkcí pyrolýzy. Spotřebič by se mohl poškodit.

1. Vnitřek trouby vytřete měkkým hadříkem.
2. Vnitřní stranu dvířek omyjte horkou vodou, abyste zabránili připálení zbytků jídel horkým vzduchem.
3. Nastavte funkci pyrolýzy. Viz část „Denní používání“, „Funkce trouby“.
4. Když bliká , otočením ovladače teploty nastavte délku pyrolýzy:

Funkce	Popis
P1	Lehké čištění. Délka: 1 h 30 min.
P2	Normální čištění. Délka: 2 h 30 min.

Po dvou sekundách se spustí pyrolýza. Pro odložení spuštění procesu čištění můžete použít funkci UKONČENÍ. Během probíhající funkce pyrolýzy osvětlení nesvíí.

5. Jakmile trouba dosáhne nastavené teploty, dvířka se zablokují. Na displeji se zobrazí  a stavové čárky ukazatele tepla, dokud se dvířka neodblokuje. Funkci pyrolýzy před jejím dokončením zastavíte otočením ovladače funkcí trouby do polohy vypnuto.

6. Po dokončení funkce pyrolýzy se na displeji zobrazí denní čas. Dvířka trouby zůstanou zamčená.
7. Jakmile se trouba ochladí, dvířka se automaticky odemknou.

11.6 Připomínka čištění

Jako připomínka potřebné pyrolýzy bliká na displeji po každém zapnutí a vypnutí trouby na 10 sekund PYR.



Připomínka čištění přestane blikat:

- po ukončení pyrolýzy.
- pokud současně



stisknete 3s a $^{\circ}\text{C}$,
zatímco na displeji bliká
PYR.

11.7 Odstranění a instalace dvířek

Dvířka trouby jsou osazena třemi skleněnými panely. Dvířka trouby a vnitřní skleněné panely lze za účelem čištění demontovat.



Jestliže se pokusíte vytáhnout skleněné panely předtím, než odstraníte dvířka trouby, mohou se dvířka náhle zavřít.



POZOR!

Troubu bez skleněných panelů nepoužívejte.

1. Dvířka zcela otevřete a zaměřte se na dveřní závěs na pravé straně dvířek.
2. Zatlačte na zajišťovací prvek, dokud nezapadne zpátky.

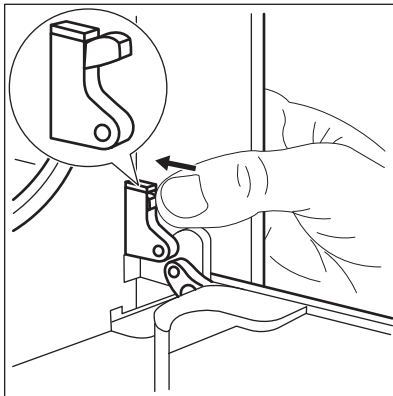

3. Jednou rukou držte zatlačený prvek. Pomocí šroubováku druhou rukou nadzdvihněte a otočte páčku pravého závěsu dvířek.

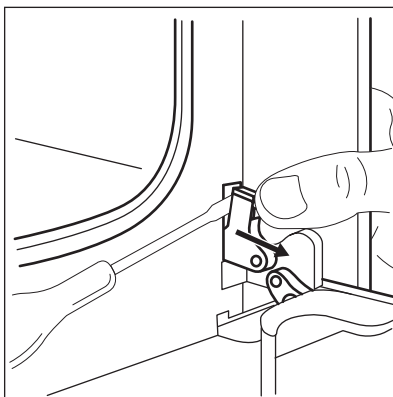

4. Zaměřte se na dveřní závěs na levé straně dvířek.

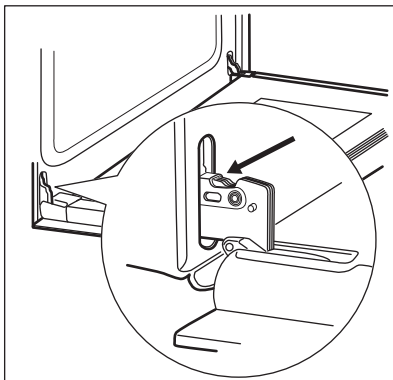

5. Zvedněte a otočte páčku na levém závěsu.

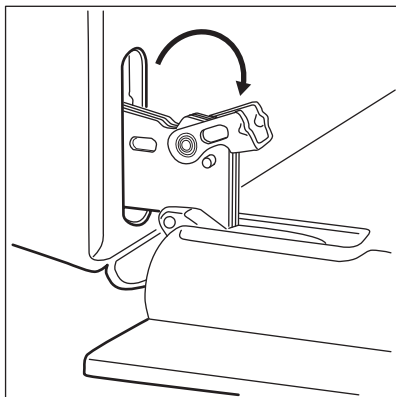

6. Přivřete dvířka trouby do první polohy otevření (do poloviny). Pak dvířka vytáhněte směrem dopředu z jejich umístění.

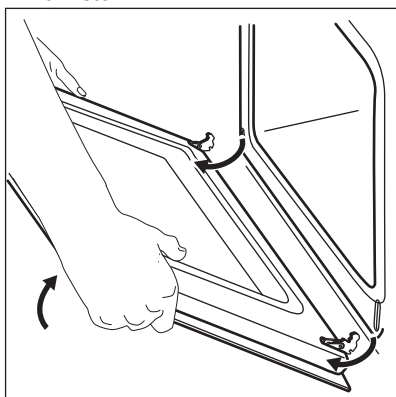

7. Dvířka položte na pevnou plochu na měkkou látku.
8. Uchopte okrajovou lištu (B) na horní straně dvířek na obou stranách a zatlačením směrem dovnitř uvolněte svorku těsnění.

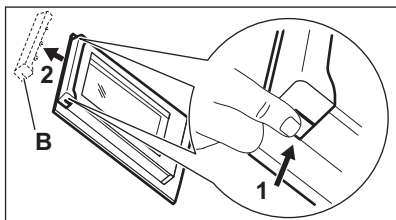

9. Vytáhněte okrajovou lištu dopředu a odstraňte ji.
10. Uchopte skleněné panely dvířek za horní okraj a opatrně je postupně

vytáhněte ven. Začněte od vrchního panelu. Ujistěte se, že sklo zcela sklouzne z držáků.

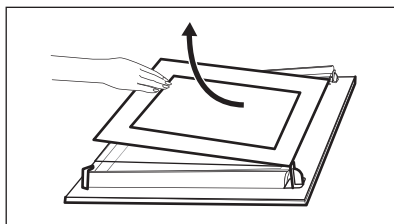

11. Skleněné panely omyjte vodou se saponátem. Skleněné panely pečlivě osušte.

Po vyčištění skleněné panely a dvířka trouby opět nasadte. Provedte výše uvedené kroky v opačném pořadí.

Dávejte pozor, abyste skleněné panely (A a B) nasadili zpět ve správném pořadí. Zkontrolujte symbol / potisk na straně skleněného panelu. Každý panel vypadá odlišně, aby se usnadnila jejich demontáž a montáž.

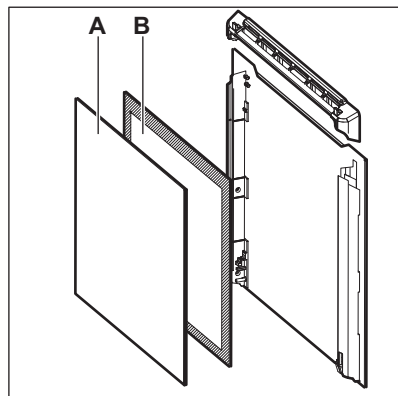

Ujistěte se, že jste prostřední skleněný panel usadili do správné polohy.

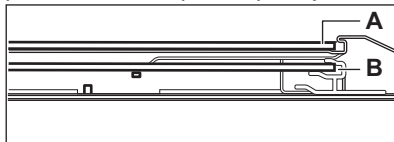

11.8 Výměna žárovky



VAROVÁNÍ!

Nebezpečí úrazu elektrickým proudem!
Žárovka může být horká.

1. Vypněte troubu.
Vyčkejte, dokud trouba nevychladne.
2. Odpojte troubu od elektrické sítě.
3. Na dno vnitřku trouby položte utěrku.



POZOR!

Halogenovou žárovku vždy držte v kusu látky, aby na jejím povrchu nedošlo k připálení mastnoty.

Zadní žárovka

1. Skleněným krytem otočte a sejměte jej.
2. Skleněný kryt vyčistěte.
3. Žárovku vyměňte za vhodnou žárovku odolnou proti teplotě 300 °C.
4. Nasadte skleněný kryt.

12. ODSTRAŇOVÁNÍ ZÁVAD







VAROVÁNÍ!

Viz kapitoly o bezpečnosti.

12.1 Co dělat, když...

Problém	Možná příčina	Řešení
Troubu nelze zapnout ani používat.	Trouba není zapojená do elektrické sítě nebo je připojena nesprávně.	Zkontrolujte, zda je trouba správně zapojená do elektrické sítě (viz schéma zapojení, je-li k dispozici).
Trouba nehřeje.	Trouba je vypnutá.	Zapněte troubu.
Trouba nehřeje.	Hodiny nejsou nastavené.	Nastavte hodiny.
Trouba nehřeje.	Nejsou provedena nutná nastavení.	Zkontrolujte, zda jsou nastavení správná.
Trouba nehřeje.	Je zapnutá funkce Automatické vypnutí.	Viz „Automatické vypnutí“.
Trouba nehřeje.	Dětská bezpečnostní pojistka je zapnutá.	Viz „Použití dětské bezpečnostní pojistky“.
Trouba nehřeje.	Je spálená pojistka.	Zkontrolujte, zda příčinou závady není pojistka. Pokud se pojistka spaluje opakovaně, obraťte se na autorizovaného elektrikáře.
Osvětlení nefunguje.	Vadná žárovka.	Vyměňte žárovku.
Pečící sonda nefunguje.	Zástrčka pečící sondy není správně zasunuta do zásuvky.	Zástrčku pečící sondy zasuňte co nehlouběji do zásuvky.

Problém	Možná příčina	Řešení
Dokončení jídel trvá příliš dlouho nebo se jídla připraví příliš rychle.	Teplota je příliš vysoká nebo nízká.	Nastavte teplotu podle potřeby. Řiďte se pokyny v návodu k použití.
Na jídle a uvnitř trouby se usazuje pára a kondenzát.	Nechali jste jídlo v troubě příliš dlouho.	Po dokončení přípravy nechte jídla v troubě déle než 15 - 20 minut.
Na displeji se zobrazí „C2“.	Chcete spustit funkci pyrolytického čištění nebo rozmrazování, ale neodpojili jste zástrčku pečicí sondy ze zásuvky.	Odpojte zástrčku pečicí sondy ze zásuvky.
Na displeji se zobrazí „C3“.	Čisticí funkce nefunguje. Nezavřeli jste plně dvířka nebo je zámek dvířek vadný.	Zcela dvířka zavřete.
Na displeji se zobrazuje „F102“.	<ul style="list-style-type: none"> • Nezavřeli jste plně dvířka. • Zámek dvířek je vadný. 	<ul style="list-style-type: none"> • Zcela dvířka zavřete. • Troubu vypněte a znovu zapněte prostřednictvím domovní pojistky nebo ochranného spínače v pojistkové skříňce. • Pokud se „F102“ na displeji zobrazí znovu, kontaktujte oddělení péče o zákazníky.
Na displeji se zobrazuje chybový kód, který není uvedený v tabulce.	Jedná se o závadu na elektroinstalaci.	<ul style="list-style-type: none"> • Troubu vypněte a znovu zapněte prostřednictvím domovní pojistky nebo ochranného spínače v pojistkové skříňce. • Pokud se chybový kód na displeji zobrazí znovu, kontaktujte oddělení péče o zákazníky.
Pečení pomocí funkce Právý horký vzduch PLUS nevede k dobrému výsledku..	Nezapnuli jste funkci Právý horký vzduch PLUS..	Viz „Zapnutí funkce: Právý horký vzduch PLUS“.
Pečení pomocí funkce Právý horký vzduch PLUS nevede k dobrému výsledku..	Funkci Právý horký vzduch PLUS jste nezapnuli správně pomocí tlačítka S párou.	Viz „Zapnutí funkce: Právý horký vzduch PLUS“.
Pečení pomocí funkce Právý horký vzduch PLUS nevede k dobrému výsledku.	Vlis vnitřku trouby jste nezaplnili vodou.	Viz „Zapnutí funkce: Právý horký vzduch PLUS“.

Problém	Možná příčina	Řešení
Chcete zapnout funkci Právý horký vzduch, ale svítí kontrolka tlačítka S párou.	Probíhá funkce Právý horký vzduch PLUS.	Funkci Právý horký vzduch PLUS vypnete stisknutím tlačítka S párou  .
Chcete zapnout čisticí funkci, ale na displeji se zobrazuje "C4".	Je stisknuto tlačítko S párou.	Stiskněte tlačítko S párou znovu.
Voda ve vlisu vnitřku trouby se nevaří.	Teplota je příliš nízká.	Nastavte teplotu na alespoň 110 °C. Viz kapitola „Tipy a rady“.
Z vlisu vnitřku trouby vytéká voda.	Ve vlisu vnitřku trouby je příliš mnoho vody.	Vypněte troubu a ujistěte se, že je spotřebič již chladný. Vodu vytřete houbou nebo hadříkem. Do vlisu vnitřku trouby přilijte správné množství vody. Řiďte se specifickým postupem.
Spotřebič je zapnutý, ale nehřeje. Ventilátor nefunguje. Na displeji se zobrazí "Demo".	Je zapnutý režim demo.	<ol style="list-style-type: none"> 1. Vypněte troubu. 2. Současně stiskněte a podržte  3s  °C. 3. První číslice a ukazatel Demo začnou blikat na displeji. 4. Zadejte kód 2468 otáčením ovladače teploty doprava nebo doleva a potvrďte stisknutím . 5. Začne blikat následující číslice. 6. Režim Demo se vypne, když potvrdíte poslední číslici a kód je správný.

12.2 Servisní údaje

Pokud problém nemůžete vyřešit sami, obraťte se na svého prodejce nebo autorizované servisní středisko.

Potřebné údaje pro servisní středisko najdete na typovém štítku. Typový štítek

se nachází na předním rámu vnitřní části trouby. Nesundávejte typový štítek z vnitřní části trouby.

Doporučujeme, abyste si údaje napsali zde:

Model (MOD.)

Výrobní číslo (PNC)

Sériové číslo (SN)

13. INSTALACE

! **VAROVÁNÍ!**
Viz kapitoly o bezpečnosti.

13.1 Vestavba

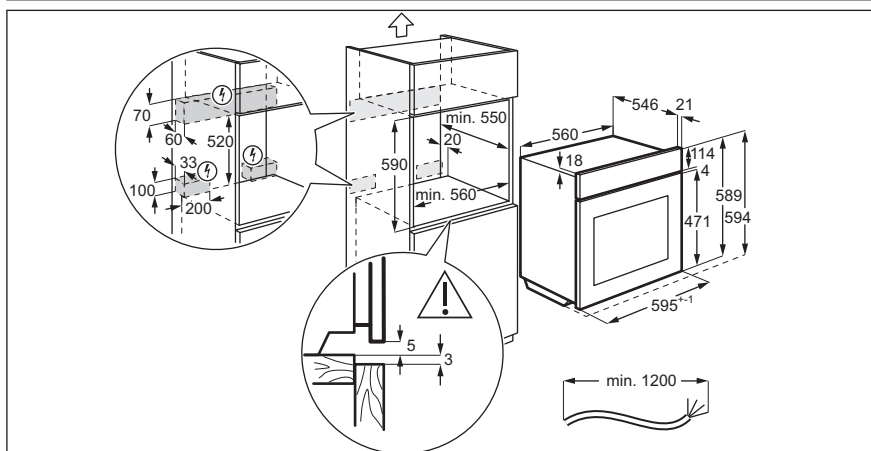
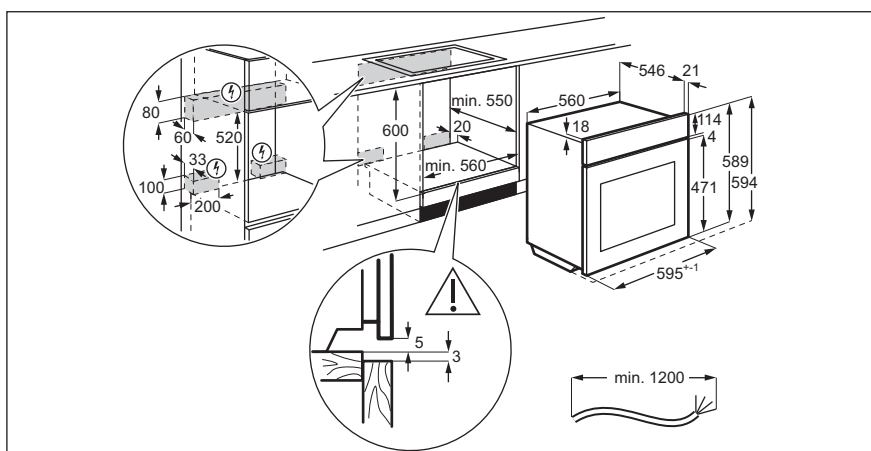

13.2 Připevnění spotřebiče ke skříňce

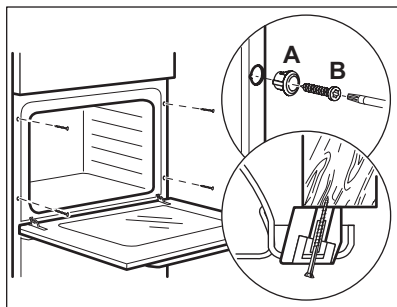

13.3 Elektrická instalace



Výrobce nenese odpovědnost za úrazy či škody způsobené nedodržením bezpečnostních pokynů uvedených v kapitolách o bezpečnosti.

Spotřebič se dodává se síťovou zástrčkou a napájecím kabelem.

13.4 Kabel

Typy kabelů vhodné pro instalaci nebo výměnu:

H07 RN-F, H05 RN-F, H05 RRF, H05 VV-F, H05 V2V2-F (T90), H05 BB-F

Průřez kabelu viz celkový příkon uvedený na typovém štítku. Můžete rovněž nahlédnout do tabulky:

Celkový výkon (W)	Průřez kabelu (mm ²)
max. 1 380	3 x 0.75
max. 2 300	3 x 1
max. 3 680	3 x 1.5

Zemnicí vodič (žlutozelený) musí být přibližně o 2 cm delší než fázový a nulový vodič (modrý a hnědý).

14. ENERGETICKÁ ÚČINNOST

14.1 Produktový list a informace dle směrnice komise EU 65-66/2014

Název dodavatele	Electrolux
Označení modelu	EOC5654TAX EOC5654TOX
Index energetické účinnosti	81.2
Třída energetické účinnosti	A+
Spotřeba energie se standardním zatížením, konvenční režim	0.93 kWh/cyklus
Spotřeba energie se standardním zatížením, intenzivní horkovzdušný režim	0.69 kWh/cyklus
Počet pečicích prostorů	1
Tepelný zdroj	Elektrická energie
Objem	72 l
Typ trouby	Vestavná trouba
Hmotnost	EOC5654TAX 31.9 kg
	EOC5654TOX 32.1 kg

EN 60350-1 - Elektrické spotřebiče na vaření pro domácnost - část 1: Sporáky, trouby, parní trouby a grily - Metody měření funkce.

14.2 Úspora energie



Trouba je vybavena funkcemi, které vám pomohou ušetřit energii při každodenním vaření.

Všeobecné rady

Při provozu spotřebiče se přesvědčte, že jsou dvířka trouby řádně zavřená. Během přípravy jídla neotvírejte dvířka příliš často. Těsnění dvířek udržujte čisté a kontrolujte, zda je řádně uchyceno ve své poloze.

Pro účinnější úsporu energie používejte kovové nádoby.

Je-li to možné, nepředehřívejte troubu, než do ní vložíte jídlo.

Je-li doba pečení delší než 30 minut, snižte teplotu trouby na minimum 3 - 10 minut před koncem pečení (v závislosti na době pečení). Pečení nadále zajistí zbytkové teplo uvnitř trouby.

Zbytkové teplo můžete využít k ohřevu jiného jídla.

Když připravujete několik jídel najednou, snažte se, aby prodlevy při pečení byly co nejkratší.

Horkovzdušné pečení

Je-li to možné, pro úsporu energie používejte funkce s ventilátorem.

Zbytkové teplo

Je-li v rámci některých funkcí trouby spuštěn program s volbou času Trvání nebo Ukončení a doba pečení je delší než 30 minut, u některých funkcí trouby se topné články automaticky vypnou dříve.

Ventilátor a osvětlení nadále pracují.

Uchování teploty jídla

Chcete-li využít zbytkové teplo k uchování teploty pokrmu, zvolte nejnižší možné nastavení teploty. Na displeji se zobrazí ukazatel zbytkového tepla nebo zbytková teplota.

Pečení s vypnutým osvětlením

Vypněte při pečení osvětlení. Zapněte ho pouze tehdy, když ho skutečně potřebujete.

Vlhký horkovzduch

Tato funkce slouží k úspoře energie při pečení.

Pokud používáte tuto funkci, osvětlení se automaticky vypne po 30 sekundách. Osvětlení můžete znovu zapnout, ale omezíte tím předpokládanou úsporu energie.

15. POZNÁMKY K OCHRANĚ ŽIVOTNÍHO PROSTŘEDÍ

Recyklujte materiály označené symbolem . Obaly vyhodte do příslušných odpadních kontejnerů k recyklaci. Pomáhejte chránit životní prostředí a lidské zdraví a recyklovat elektrické a elektronické spotřebiče

určené k likvidaci. Spotřebiče označené příslušným symbolem  nelikvidujte spolu s domovním odpadem. Spotřebič odevzdejte v místním sběrném dvoře nebo kontaktujte místní úřad.

OBSAH

1. BEZPEČNOSTNÉ INFORMÁCIE.....	39
2. BEZPEČNOSTNÉ POKYNY.....	40
3. POPIS VÝROBKU.....	43
4. OVLÁDACÍ PANEL.....	44
5. PRED PRVÝM POUŽITÍM.....	45
6. KAŽDODENNÉ POUŽÍVANIE.....	45
7. ČASOVÉ FUNKCIE.....	48
8. POUŽÍVANIE PRÍSLUŠENSTVA.....	49
9. DOPLNKOVÉ FUNKCIE.....	51
10. TIPY A RADY.....	52
11. OŠETROVANIE A ČISTENIE.....	64
12. RIEŠENIE PROBLÉMOV.....	68
13. INŠTALÁCIA.....	71
14. ENERGETICKÁ ÚČINNOSŤ.....	73

MYSLÍME NA VÁS

Ďakujeme, že ste si kúpili spotrebič značky Electrolux. Vybrali ste si výrobok, ktorý v sebe skrýva desaťročia odborných skúseností a inovácií. Je dômyselný a štýlový a pri jeho navrhovaní sme mysleli predovšetkým na vás. Pri každom použití si tak môžete byť istí, že dosiahnete vynikajúce výsledky.

Vitajte vo svete Electrolux.

Navštívte našu internetovú stránku, kde nájdete:



Tipy na používanie, brožúry, pokyny na riešenie problémov a informácie o údržbe:

www.electrolux.com/webselfservice



Zaregistrujte si výrobok a využívajte ešte lepšie služby:

www.registerelectrolux.com



Môžete si kúpiť príslušenstvo, spotrebný materiál a originálne náhradné diely pre váš spotrebič:

www.electrolux.com/shop

STAROSTLIVOSŤ A SLUŽBY ZÁKAZNÍKOM

Odporúčame, aby ste používali originálne náhradné diely.

Keď budete kontaktovať autorizované servisné stredisko, nezabudnite si pripraviť nasledujúce údaje: Model, číslo výrobku, sériové číslo.

Tieto informácie nájdete na typovom štítku.

 Varovanie/upozornenie – Bezpečnostné pokyny

 Všeobecné informácie a tipy

 Ochrana životného prostredia

Vyhradzujeme si právo na zmeny bez predchádzajúceho upozornenia.

1. ⚠ BEZPEČNOSTNÉ INFORMÁCIE

Pred inštaláciou a používaním spotrebiča si pozorne prečítajte priložený návod na používanie. Výrobca nezodpovedá za telesnú ujmu ani za škody spôsobené nesprávnou montážou alebo používaním. Tieto pokyny uskladnite na bezpečnom a prístupnom mieste, aby ste do nich mohli v budúcnosti nahliadnuť.

1.1 Bezpečnosť detí a zraniteľných osôb

- Tento spotrebič smú používať deti staršie ako 8 rokov a osoby so zníženou fyzickou, zmyslovou alebo psychickou spôsobilosťou alebo nedostatkom skúseností a znalostí, iba ak sú pod dozorom zodpovednej osoby alebo ak boli zodpovednou osobou poučené o bezpečnom používaní spotrebiča a rozumejú prípadným rizikám.
- Deti medzi 3 a 8 rokmi a osoby s veľmi rozsiahlymi a zložitými hendikepmi nesmú mať prístup k spotrebiču, pokiaľ nie sú pod nepretržitým dozorom.
- Deti do 3 rokov smú mať prístup k spotrebiču iba ak sú nepretržite pod dohľadom zodpovednej osoby.
- Nedovoľte, aby sa deti hrali so spotrebičom.
- Obaly vždy uschovajte mimo dosah detí a náležite ich zlikvidujte.
- Nedovoľte deťom ani domácim zvieratám priblížiť sa k spotrebiču, keď pracuje alebo keď sa chladí. Prístupné časti sú horúce.
- Ak má spotrebič detskú poistku, mala by byť zapnutá.
- Deti nesmú spotrebič bez dozoru čistiť ani vykonávať žiadnu údržbu na spotrebiči.

1.2 Všeobecná bezpečnosť

- Nainštalovať tento spotrebič a vymeniť kábel smie iba kvalifikovaná osoba.
- VAROVANIE: Spotrebič a jeho prístupné časti sa počas používania môžu značne zahriať. Nedotýkajte sa ohrevných článkov.

- Pri vyberaní alebo vkladaní príslušenstva alebo nádob na pečenie vždy používajte kuchynské rukavice.
- Pred akoukoľvek údržbou spotrebič odpojte od elektrickej siete.
- Dbajte na to, aby bol spotrebič pred výmenou žiarovky vypnutý, aby bolo vylúčené nebezpečenstvo zásahu elektrickým prúdom.
- Na čistenie spotrebiča nepoužívajte parné čističe.
- Na čistenie skla dvierok nepoužívajte abrazívne prostriedky ani ostré kovové škrabky, pretože by mohli poškrabať povrch, čo môže spôsobiť rozbitie skla.
- Ak je poškodený elektrický napájací kábel, musíte ho dať vymeniť u výrobcu, v autorizovanom servisnom stredisku alebo u kvalifikovanej osoby, aby sa predišlo nebezpečenstvu.
- Vyliate zvyšky treba odstrániť pred pyrolytickým čistením. Z rúry vyberte všetky súčasti.
- Ak chcete vybrať zasúvacie lišty, najprv potiahnite prednú časť zasúvacích lišt a potom zadný koniec smerom od bočnej steny a vyberte ich. Pri inštalácii zasúvacích lišt zvolte opačný postup.
- Používajte iba teplotnú sondu odporúčanú pre tento spotrebič.

2. BEZPEČNOSTNÉ POKYNY

2.1 Inštalácia



VAROVANIE!

Tento spotrebič smie nainštalovať iba kvalifikovaná osoba.

- Odstráňte všetky obaly.
- Neinštalujte ani nepoužívajte poškodený spotrebič.
- Dodržiavajte pokyny na inštaláciu dodané so spotrebičom.
- Vždy dávajte pozor, ak presúvate spotrebič, pretože je ťažký. Vždy používajte ochranné rukavice a uzavretú obuv.
- Spotrebič neťahajte za rukoväť.
- Dodržiavajte požadovanú minimálnu vzdialenosť od iných spotrebičov a nábytku.
- Uistite sa, že zariadenia a nábytok, pod ktorými a vedľa ktorých je spotrebič nainštalovaný, sú bezpečné.
- Po bokoch spotrebiča musia byť umiestnené spotrebiče alebo zariadenia nanajvyš rovnakej výšky.
- Spotrebič je vybavený elektrickým chladiacim systémom. Musí sa používať s napájaním z elektrickej siete.

2.2 Zapojenie do elektrickej siete



VAROVANIE!

Nebezpečenstvo požiaru a zásahu elektrickým prúdom.

- Všetky elektrické zapojenia by mal vykonať kvalifikovaný elektroinštalatér.
- Spotrebič musí byť uzemnený.
- Uistite sa, že parametre na typovom štítku sú kompatibilné s elektrickým napätím zdroja napájania.
- Vždy používajte správne inštalovanú uzemnenú zásuvku.
- Nepoužívajte viaczásuvkové adaptéry a predlžovacie káble.
- Uistite sa, že zástrčka a prírodný elektrický kábel nie sú poškodené. Ak prírodný elektrický kábel spotrebiča treba vymeniť, túto operáciu smie urobiť iba pracovník autorizovaného servisného strediska.
- Nedovoľte, aby sa napájacie elektrické káble dotkli alebo dostali do blízkosti dvierok spotrebiča najmä vtedy, keď sú dvierka horúce.
- Zariadenie na ochranu pred dotykom elektrických častí pod napätím a izolovaných častí treba namontovať tak, aby sa nedalo odstrániť bez nástrojov.
- Sieťovú zástrčku pripojte do sieťovej zásuvky až po dokončení inštalácie. Po inštalácii sa uistite, že máte prístup k sieťovej zástrčke.
- Ak je sieťová zásuvka uvoľnená, nezapájajte do nej sieťovú zástrčku.
- Spotrebič neodpájajte potiahnutím za sieťové káble. Vždy ťahajte za zástrčku.
- Použite iba správne odpájacie zariadenia: ochranné ističe alebo poistky (skrútkovacie poistky treba vybrať z držiaka), uzemnenia a stýkače.
- Elektrická sieť v domácnosti musí mať odpájacie zariadenie, ktoré umožní odpojenie spotrebiča od elektrickej siete na všetkých póloch. Vzdialenosť kontaktov odpájacieho zariadenia musí byť minimálne 3 mm.

- Skôr ako zapojíte sieťovú zástrčku do sieťovej zásuvky, úplne zavrite dvierka spotrebiča.
- Tento spotrebič spĺňa smernice EHS.

2.3 Používanie



VAROVANIE!

Hrozí nebezpečenstvo poranenia, popálenín, zásahu elektrickým prúdom alebo výbuchu.

- Tento spotrebič je určený iba na použitie v domácnosti.
- Nemeňte technické parametre tohto spotrebiča.
- Zabezpečte, aby boli vetracie otvory voľné.
- Počas činnosti nenechávajte spotrebič bez dozoru.
- Po každom použití spotrebič vypnite.
- Keď je spotrebič v činnosti, pri otváraní dvierok postupujte opatrne. Môže dôjsť k úniku horúceho vzduchu.
- Spotrebič nepoužívajte, keď máte mokré ruky, ani keď je v kontakte s vodou.
- Na otvorené dvierka netlačte.
- Nepoužívajte spotrebič ako pracovný alebo odkladací povrch.
- Dvierka spotrebiča otvárajte opatrne. Použitím prísad s obsahom alkoholu môže vzniknúť zmes alkoholu so vzduchom.
- Pri otváraní dvierok sa do kontaktu so spotrebičom nesmú dostať iskry ani otvorený plameň.
- Horľavé produkty alebo predmety, ktoré obsahujú horľavé látky, nekladajte do spotrebiča, do jeho blízkosti ani naň.



VAROVANIE!

Hrozí nebezpečenstvo poškodenia spotrebiča.

- Aby ste predišli poškodeniu alebo zmene farby smaltu:
 - nádoby na pečenie ani iné predmety nekladte priamo na dno spotrebiča,
 - priamo na dno dutiny spotrebiča nedávajte alobal,

- do horúceho spotrebiča nelejte vodu,
- po ukončení prípravy pokrmu v rúre nenechávajte vlhký riad ani potraviny,
- pri vyberaní alebo vkladaní príslušenstva postupujte opatrne.
- Zmena farby smaltu alebo ušľachtilej ocele nemá žiadny vplyv na výkon spotrebiča.
- Na prípravu vlhkých koláčov používajte hlboký pekáč. Ovocné šťavy spôsobujú škvrny, ktoré môžu byť trvalé.
- Tento spotrebič je určený iba na varenie. Nesmie byť použitý na iné účely, napríklad na vykurovanie miestnosti.
- Rúru používajte vždy so zatvorenými dvierkami.
- Pri inštalácii spotrebiča za nábytkový panel (napr. dvere) zabezpečte, aby dvere neboli počas prevádzky spotrebiča nikdy zatvorené. Za zatvoreným nábytkovým panelom sa môže vytvoriť teplo a vlhkosť a môžu spôsobiť následné poškodenie spotrebiča, kuchynskej jednotky alebo podlahy. Nábytkový panel nezatvárajte, kým spotrebič po použití úplne nevychladne.

2.4 Starostlivosť a čistenie



VAROVANIE!

Hrozí nebezpečenstvo poranenia, požiaru alebo poškodenia spotrebiča.

- Pred vykonávaním údržby spotrebič vypnite a vytiahnite jeho zástrčku zo sieťovej zásuvky.
- Skontrolujte, či je spotrebič studený. Existuje riziko, že sklenené panely môžu prasknúť.
- Ak sú sklenené panely dvierok poškodené, bezodkladne ich nechajte vymeniť. Obráťte sa na autorizované servisné stredisko.
- Pri vyberaní dvierok zo spotrebiča postupujte opatrne. Dvierka sú ťažké!
- Spotrebič pravidelne čistite, aby ste predišli znehodnoteniu povrchového materiálu.
- Spotrebič čistite vlhkou mäkkou handričkou. Používajte iba neutrálne

saponáty. Nepoužívajte abrazívne prostriedky, drôtenky, rozpúšťadlá ani kovové predmety.

- Ak používate sprej na čistenie rúr, dodržiavajte bezpečnostné pokyny na jeho obale.
- Katalytický smalt (ak je k dispozícii) nečistite žiadnym čistiacim prostriedkom.

2.5 Pyrolytické čistenie



VAROVANIE!

Hrozí nebezpečenstvo poranenia / požiaru / chemických emisií (výparov) v pyrolytickom režime. Nezapínajte funkciu Pyrolyza, keď je stlačené tlačidlo Plus Para.

- Pred vykonaním funkcie pyrolytického samočistenia alebo postupu na prvé použitie odstráňte z vnútra rúry:
 - všetky zvyšky jedla, oleja alebo tuku a iné nečistoty.
 - všetky vyberateľné predmety (vrátane roštov, bočných zásuvných mriežok a pod., ktoré boli dodané s produktom), predovšetkým však nepriľnavé hrnce, panvice, pekáče, nástroje a pod.
- Pozorne si prečítajte všetky pokyny týkajúce sa pyrolytického čistenia.
- Keď je spustené pyrolytické čistenie, nepúšťajte deti k spotrebiču. Spotrebič sa veľmi zohreje a z predných chladiacich otvorov uniká horúci vzduch.
- Pyrolytické čistenie je proces využívajúci veľmi vysokú teplotu, pri ktorom môže dôjsť k tvorbe dymu zo zvyškov jedla a konštrukčných materiálov, preto používateľom dôrazne odporúčame:
 - v priebehu pyrolytického čistenia a po ňom zabezpečiť dobré vetranie.
 - počas prvého použitia pri maximálnej teplote a po ňom zabezpečiť dobré vetranie.
- Na rozdiel od ľudí môžu byť niektoré vtáky a plazy extrémne citlivé na prípadné výpary vznikajúce počas

čistiaceho procesu všetkých pyrolytických rúr.

- V priebehu pyrolytického čistenia sa domáce zvieratá (najmä vtáky) nesmú dostať do blízkeho okolia spotrebiča a pri prvom použití funkcie pyrolytického čistenia alebo maximálnej teploty zabezpečte dostatočné vetranie.
- Malé zvieratá môžu byť tiež veľmi citlivé na lokálne zmeny teploty v blízkosti všetkých pyrolytických rúr počas programu pyrolytického samočistenia.
- Nelepivé povrchy hrncov, panvíc, plechov, kuchynského riadu a pod. sa môžu poškodiť vysokou teplotou pri pyrolytickom čistení vo všetkých pyrolytických rúrach a môžu byť tiež zdrojom nízkej úrovne škodlivých výparov.
- Opísané výpary, ktoré sa uvoľňujú zo všetkých pyrolytických rúr/zvyškov po varení, nie sú škodlivé pre ľudí vrátane dojčiat ani ľudí so zdravotnými problémami.

2.6 Vnútorne osvetlenie



VAROVANIE!

Hrozí nebezpečenstvo zásahu elektrickým prúdom.

- Žiarovka alebo halogénová žiarovka používaná v tomto spotrebiči je určená len pre domáce spotrebiče. Nepoužívajte ju na osvetlenie domácnosti.
- Pred výmenou žiarovky odpojte spotrebič od zdroja napájania.
- Používajte žiarovky s rovnakými technickými parametrami .

2.7 Servis

- Ak treba dať spotrebič opraviť, obráťte sa na autorizované servisné stredisko.
- Používajte iba originálne náhradné súčiastky.

2.8 Likvidácia



VAROVANIE!

Hrozí nebezpečenstvo poranenia alebo udusenía.

- Spotrebič odpojte od elektrickej siete.
- Prívodný elektrický kábel odrežte blízko pri spotrebiči a zlikvidujte ho.
- Odstráňte západku dvierok, aby ste zabránili uviaznutiu detí a domácich zvierat v spotrebiči.

3. POPIS VÝROBKU

3.1 Celkový prehľad

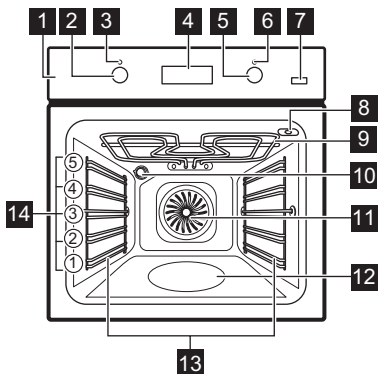

- 1 Ovládací panel
- 2 Ovládač funkcií ohrevu
- 3 Ukazovateľ / symbol prevádzky
- 4 Displej
- 5 Ovládač teploty
- 6 Ukazovateľ / symbol teploty
- 7 Tlačidlo Plus Para
- 8 Zásuvka teplotnej sondy
- 9 Ohrevný článok
- 10 Osvetlenie
- 11 Ventilátor
- 12 Priehlbina dutiny
- 13 Zasúvacía lišta, vyberateľná

14 Úrovne v rúre





3.2 Príslušenstvo

- **Drôtený rošt**
Na kuchynský riad, formy na koláče, pečené pokrmy.
- **Plech na pečenie**
Na koláče a sušienky.
- **Hlboký pekáč**
Na pečenie mäsa a múčnych pokrmov alebo ako nádoba na zachytávanie tuku.

- **Teplotná sonda**
Na meranie, do akej miery je pokrm upečený.
- **Teleskopické lišty**
Pre rošty a plechy.

4. OVLÁDACÍ PANEL

4.1 Tlačidlá

Senzorové pole / Tlačidlo	Funkcia	Funkcie
	ČASOMER	Nastavenie KUCHYNSKÉHO ČASOMERA. Podržte stlačené viac ako 3 sekundy, aby ste zapli alebo vypli osvetlenie rúry.
	HODINY	Na nastavenie časovej funkcie.
	TEPLOTA	Kontrola teploty v rúre alebo teploty nameranej teplotnou sondou (ak je k dispozícii). Použite iba pri zapnutej funkcii ohrevu.
	PLUS PARA	Zapnutie funkcie Teplovzdušné pečenie PLUS.

4.2 Displej

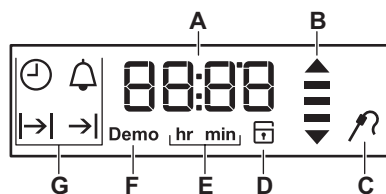

- A. Časovač / Teplota
- B. Ukazovateľ ohrevu a zvyškového tepla
- C. Teplotná sonda (iba pri vybraných modeloch)
- D. Elektronický zámok dverí (iba pri vybraných modeloch)
- E. Hodiny/minúty
- F. Demo režim (iba vybrané modely)
- G. Časové funkcie

5. PRED PRVÝM POUŽITÍM



VAROVANIE!

Pozrite si kapitoly ohľadne bezpečnosti.



Pre nastavenie denného času si pozrite kapitolu „Časové funkcie“.

5.1 Prvé čistenie

Vyberte z rúry vyberateľné zasúvacie lišty a príslušenstvo.



Pozrite si kapitolu „Ošetrovanie a čistenie“.

Pred prvým použitím rúru a príslušenstvo vyčistite.





Príslušenstvo a zasúvacie lišty dajte späť na ich pôvodné miesto.

5.2 Prvé zohriatie rúry

Pred prvým použitím prázdnu rúru predhrejte.



Pre funkciu: Pozrite si časť „Zapnutie funkcie Teplovzdušné pečenie PLUS“. Teplovzdušné pečenie PLUS“.

1. Nastavte funkciu  a maximálnu teplotu.
2. Rúru nechajte spustenú jednu hodinu.
3. Nastavte funkciu  , stlačte tlačidlo Plus Para  a nastavte maximálnu teplotu.
4. Rúru nechajte v činnosti 15 minút.
5. Rúru vypnite a nechajte ju vychladnúť.

Príslušenstvo sa môže zohriať viac než zvyčajne. Rúra môže produkovať zápach a dym. Zabezpečte dostatočné vetranie v miestnosti.

6. KAŽDODENNÉ POUŽÍVANIE





VAROVANIE!

Pozrite si kapitoly ohľadne bezpečnosti.

6.1 Zasúvacie ovládače

Ak chcete použiť spotrebič, stlačte otočný ovládač. Otočný ovládač sa vysunie.

6.2 Funkcie ohrevu

Funkcia rúry	Použitie
 Poloha Vypnuté	Rúra je vypnutá.
 Rýchle Zohrievanie	Na skrátenie času zohrievania rúry.





Funkcia rúry Použitie







Teplovzdušné pečenie PLUS

Ak chcete piecť až na troch úrovniach a sušiť potraviny. Nastavte teplotu o 20-40 °C nižšiu ako pre tradičné pečenie.

Na pridanie vlhkosti počas pečenia. Pre správne sfarbenie a chrumkavú kôrku počas pečenia. Pre väčšiu šťavnatosť počas opätovného zohrievania.

Funkcia rúry	Použitie
 Pizza	Na pečenie pokrmu na jednej úrovni, pri ktorom chcete dosiahnuť intenzívne zhnednutie na povrchu a chrumkavú kôrku naspodku. Nastavte o 20-40 °C nižšiu teplotu ako pre tradičné pečenie.
 Tradičné pečenie (Horný/Dolný Ohrev)	Na pečenie múčnych jedál a mäsa na jednej úrovni.
 Dolný Ohrev	Na pečenie koláčov s chrumkavým korpusom a na zaváranie.
 Rozmrazovanie	Túto funkciu môžete používať na rozmrazovanie mrazených potravín, ako napr. zeleniny a ovocia. Čas rozmrazovania závisí od množstva a veľkosti mrazených potravín.

Funkcia rúry	Použitie
 Vlhký Horúci Vzduch	Táto funkcia je určená na úsporu energie počas pečenia. Bližšie informácie nájdete v kapitole „Rady a tipy“, Vlhký horúci vzduch. Dvierka rúry majú byť počas pečenia zatvorené, aby nebola prerušená funkcia a aby bola zabezpečená prevádzka s najvyššou možnou energetickou účinnosťou. Keď použijete túto funkciu, teplota v dutine sa môže líšiť od nastavenej teploty. Vďaka použitiu zvyškového tepla môže byť znížený výkon pri ohreve. Pre všeobecné bezpečnostné odporúčania si pozrite: kapitola „Energetická účinnosť“, Úspora energie. Táto funkcia bola použitá pre súlad s triedou energetickej účinnosti podľa normy EN 60350-1.
 Rýchly Gril	Na grilovanie plochých jedál vo väčších množstvách a prípravu hriankov.
 Turbo Gril	Na pečenie väčších kusov mäsa alebo hydiny s kosťami na jednej úrovni. Tiež na gratinovanie a zapekanie.
 Pyrolýza	Na zapnutie pyrolytického samočistenia rúry. Táto funkcia vypáli zvyškové nečistoty v rúre.

6.3 Zapnutie a vypnutie rúry

1. Otočením otočného ovládača funkcií rúry nastavte príslušnú funkciu.
2. Otočením ovládača teploty nastavte teplotu.

3. Ak chcete rúru vypnúť, otočte ovládače funkcií rúry a teploty do polohy Vyp.
Žiarovka sa rozsvieti, keď je rúra v prevádzke.

6.4 Nastavenie funkcie: Teplovzdušné pečenie PLUS

Táto funkcia umožňuje zlepšenie vlhkosti počas pečenia.



VAROVANIE!

Hrozí nebezpečenstvo popálenín a poškodenia spotrebiča.

Uvoľnená vlhkosť môže spôsobiť popáleniny:

- Rúru neotvárajte, keď je táto funkcia aktívna.
- Po skončení funkcie opatrne otvorte dvierka rúry.





Pozrite si kapitolu „Tipy a rady“.



1. Priehlbnu dutiny rúry naplňte vodou z vodovodného kohútika. Maximálna kapacita priehlbny dutiny je 250 ml. Priehlbnu dutiny plňte vodou len vtedy, keď je rúra studená.



UPOZORNENIE!

Priehlbnu dutiny rúry nenapĺňajte vodou počas pečenia, ani keď je rúra horúca.

2. Do rúry vložte jedlo a zatvorte dvierka rúry.
3. Nastavte funkciu:  .

4. Stlačte tlačidlo Plus Para . Tlačidlo Plus para je funkčné iba pri tejto funkcii. Ukazovateľ sa rozsvieti.
5. Pomocou otočného ovládača nastavte teplotu.
6. Ak chcete rúru vypnúť, stlačte tlačidlo Plus Para , otočte ovládače do polohy Vyp. Ukazovateľ tlačidla Plus Para zhasne.
7. Odstráňte vodu z priehlbny dutiny rúry.



VAROVANIE!

Pred odstránením zvyšnej vody z priehlbny dutiny rúry skontrolujte, či je rúra studená.

6.5 Rýchle Zohrievanie

Funkcia rýchleho zohrievania skracuje čas ohrevu.



Počas funkcie rýchleho zohrievania nesmie byť v rúre jedlo.

1. Otočte ovládač funkcií rúry, aby ste nastavili rýchle zohrievanie.
2. Teplotu nastavte otočením ovládača teploty. Keď rúra dosiahne nastavenú teplotu, zaznie zvukový signál.
3. Nastavte funkciu rúry.

6.6 Ukazovateľ ohrevu

Keď je zapnutá funkcia rúry, začnú postupne pribúdať pásiky na displeji  so zvyšovaním teploty a miznúť so znižovaním teploty.

7. ČASOVÉ FUNKCIE

7.1 Tabuľka s časovými funkciami

Časová funkcia	Použitie
 DENNÝ ČAS	Zobrazenie alebo zmena denného času. Presný čas môžete zmeniť iba pri vypnutej rúre.
 TRVANIE	Nastavenie, ako dlho bude rúra pracovať. Iba ak je nastavená funkcia ohrevu.
 KONIEC	Nastavenie kedy sa má rúra vypnúť. Iba ak je nastavená funkcia ohrevu.
 POSUNUTÝ ŠTART	Kombinácia funkcií TRVANIE A KONIEC.
 ČASOMER	Služí na nastavenie odpočítavania času. Táto funkcia nemá vplyv na činnosť rúry. KUCHYNSKÝ ČASOMER môžete použiť kedykoľvek, aj vtedy, ak je rúra vypnutá.

7.2 Nastavenie a zmena času

Po prvom zapojení do elektrickej siete počkajte, kým sa na displeji nezobrazí



hr a „12:00“. "12" bliká.

1. Hodiny nastavíte otočením otočného ovládača teploty doprava alebo doľava.
2. Stlačte , aby ste potvrdili voľbu a prešli na nastavenie minút.





Na displeji sa zobrazí symbol **min** a nastavená hodina. "00" bliká.

3. Stlačením  potvrdíte alebo sa nastavený denný čas automaticky uloží po 5 sekundách.





Na displeji sa zobrazí aktuálny nastavený čas.

Ak chcete zmeniť nastavenie času, opakovane stláčajte tlačidlo , až kým nezačne blikat' ukazovateľ denného času .





7.3 Nastavenie funkcie TRVANIE

1. Nastavte funkciu rúry.
2. Opakovane stláčajte , kým nezačne blikat' .
3. Otočením otočného ovládača teploty doprava alebo doľava nastavte minúty a potvrdte ich stlačením . Otočením otočného ovládača teploty doprava alebo doľava nastavte hodiny a potvrdte ich stlačením . V nastavený čas funkcie Koniec na 2 minúty zaznie zvukový signál. Na displeji bliká  a nastavenie času. Rúra sa vypne automaticky.
4. Zvukový signál vypnete stlačením ľubovoľného tlačidla alebo otvorením dvierok.
5. Ovládač funkcií rúry otočte do polohy Vypnuté.



7.4 Nastavenie funkcie KONIEC

1. Nastavte funkciu rúry.
2. Opakovane stláčajte , kým nezačne blikat' .
3. Otočením otočného ovládača teploty doprava alebo doľava nastavte hodiny a potvrdte ich stlačením . Otočením otočného ovládača teploty doprava alebo doľava nastavte minúty a potvrdte ich stlačením . V nastavený čas funkcie Koniec na 2 minúty zaznie zvukový signál. Na displeji bliká  a nastavenie času. Rúra sa vypne automaticky.
4. Zvukový signál vypnete stlačením ľubovoľného tlačidla alebo otvorením dvierok.
5. Ovládač funkcií rúry otočte do polohy Vypnuté.

7.5 Nastavenie funkcie POSUNUTÝ ŠTART

1. Nastavte funkciu rúry.
2. Opakovane stláčajte , kým nezačne blikať .
3. Otočením otočného ovládača teploty doprava alebo doľava nastavte minúty času funkcie TRVANIE a potvrdte ich stlačením . Otočením otočného ovládača teploty doprava alebo doľava nastavte hodiny času funkcie TRVANIE a potvrdte ich stlačením .

Na displeji bliká symbol .

4. Otočením otočného ovládača teploty doprava alebo doľava nastavte hodiny času funkcie KONIEC a potvrdte ich stlačením . Otočením otočného ovládača teploty doprava alebo doľava nastavte minúty času funkcie KONIEC a potvrdte ich stlačením .

Rúra sa neskôr automaticky zapne na nastavený čas funkcie TRVANIE a vypne sa pri nastavenom čase funkcie KONIEC.

V nastavený čas funkcie KONIEC na 2 minúty zaznie zvukový signál. Na displeji bliká  a nastavenie času. Rúra sa vypne.

5. Zvukový signál vypnete stlačením ľubovoľného tlačidla alebo otvorením dvierok.
6. Ovládač funkcií rúry otočte do polohy Vypnuté.

7.6 Nastavenie funkcie KUCHYNSKÝ ČASOMER

Kuchynský časomer môžete nastaviť pri zapnutej aj vypnutej rúre.



1. Stlačte tlačidlo .

Na displeji bliká symbol  a „00.“

2. Hodiny a následne minúty nastavíte otočením otočného ovládača teploty doprava alebo doľava. Ak nastavíte čas dlhší ako 60 minút, začne na displeji blikať symbol **hr**.
3. Nastavte hodiny.
4. KUCHYNSKÝ ČASOMER sa spustí automaticky po piatich sekundách. Po uplynutí 90 % nastaveného času zaznie zvukový signál.
5. Po skončení nastaveného času znie 2 minúty zvukový signál. "Na displeji bliká symbol „00:00“ a . Signál sa vypína stlačením ľubovoľného tlačidla.

8. POUŽÍVANIE PRÍSLUŠENSTVA



VAROVANIE!

Pozrite si kapitoly oľadne bezpečnosti.



UPOZORNENIE!

Používajte iba teplotnú sondu dodanú s rúrou alebo originálne náhradné diely.

8.1 Používanie teplotnej sondy

Teplotná sonda meria teplotu vo vnútri mäsa. Keď mäso dosiahne nastavenú teplotu, rúra sa vypne.

Treba nastaviť dve teploty:

- Teplotu rúry. Pozrite si tabuľku pečenia.
- Teplotu vo vnútri mäsa. Pozrite si tabuľku pre teplotnú sondu.

1. Nastavte funkciu rúry a teplotu v nej.
2. Hrot teplotnej sondy (so symbolom  na rukoväti) zapichnete do stredu mäsa.

3. Konektor teplotnej sondy zasuňte do zásuvky v hornej časti dutiny rúry.

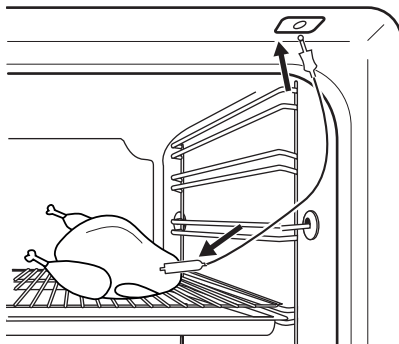

Dbajte na to, aby počas pečenia teplotná sonda zostala zapichnutá v mäse a zapojená v zásuvke na teplotnú sondu.

Pri prvom použití teplotnej sondy je predvolená teplota vo vnútri mäsa 60 °C. Keď bliká symbol , pomocou otočného ovládača môžete zmeniť predvolenú teplotu vo vnútri mäsa.

Na displeji sa zobrazuje symbol teplotnej sondy a predvolená teplota vnútri mäsa.

4. Stlačením tlačidla  uložte novú teplotu vo vnútri mäsa alebo počkajte 10 sekúnd, kým sa nastavenie uloží automaticky.

Nová predvolená teplota vo vnútri mäsa sa zobrazuje pri ďalšom použití teplotnej sondy.

Keď teplota vo vnútri mäsa dosiahne nastavenú hodnotu, symbol teplotnej sondy  a predvolená teplota vo vnútri mäsa začnú blikáť. Na 2 minúty sa rozoznie zvukový signál

5. Zvukový signál vypnete stlačením ľubovoľného tlačidla alebo otvorením dvierok.
6. Odpojte konektor teplotnej sondy zo zásuvky. Vyberte mäso z rúry.
7. Vypnite rúru.



VAROVANIE!

Pri vyberaní špičky sondy a jej odpájania dávajte pozor. Teplotná sonda je horúca. Hrozí riziko popálenia.

Vždy keď zapojíte teplotnú sondu do zásuvky, musíte znova nastaviť čas pre teplotnú sondu. Nemôžete zvoliť čas pre funkcie Trvanie a Koniec.

Keď rúra prvýkrát vypočíta predbežné trvanie pečenia, na displeji začne blikáť symbol . Keď výpočet skončí, na displeji sa zobrazí trvanie pečenia. Výpočty prebiehajú na pozadí počas pečenia a hodnota trvania pečenia na displeji sa v prípade potreby aktualizuje.

Teplotu môžete zmeniť kedykoľvek počas pečenia:

1. Stlačte tlačidlo :
 - jedenkrát – na displeji sa zobrazí nastavená teplota vnútri mäsa; v prípade potreby ju môžete upraviť do 5 sekúnd.
 - dvakrát – na displeji sa zobrazí aktuálna teplota v rúre.
 - trikrát – na displeji sa zobrazí nastavená teplota vnútri rúry; v prípade potreby ju môžete upraviť do 5 sekúnd. Táto informácia je k dispozícii iba počas fázy ohrevu.
2. Pomocou otočného ovládača teploty zmeníte príslušnú teplotu.

8.2 Vkladanie príslušenstva

Drôtený rošt:

Rošt zasuňte medzi vodiace tyče zasúvacích líšt a uistite sa, že nožičky smerujú nadol.

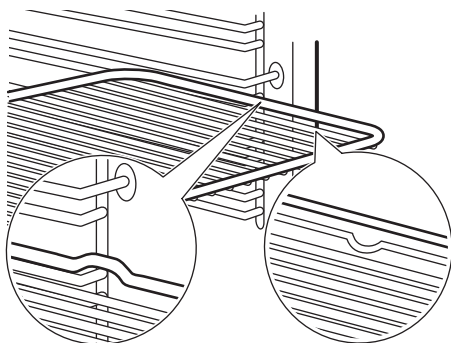

Plech na pečenie/hlboký pekáč:

Plech na pečenie /hlboký pekáč zasuňte medzi vodiace líšty zvolenej úrovne rúry.

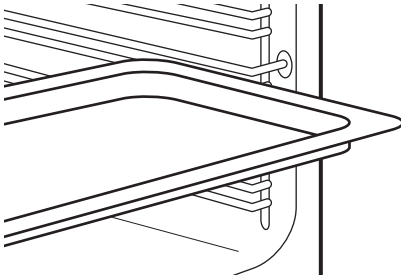

Drôtený rošt spolu s plechom na pečenie alebo hlbokým pekáčom:

Plech na pečenie /hlboký pekáč zasuňte medzi vodiace lišty zvolenej úrovne rúry a drôtený rošt na vodiacich lištách.

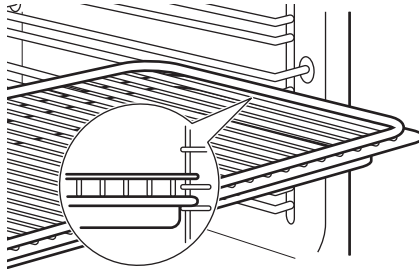

- i** Malé zarážky na vrchu zvyšujú bezpečnosť. Tieto zarážky zároveň zabráňujú prevrhnutiu. Vysoký okraj okolo roštu zabráňuje zošmyknutiu kuchynského riadu z roštu.

8.3 Teleskopické lišty

- i** Pokyny pre inštaláciu teleskopických lišt si odložte na budúce použitie.

Pomocou teleskopických lišt môžete ľahšie zasúvať a vyberať rošty.



UPOZORNENIE!

Teleskopické lišty neumývajte v umývačke riadu. Teleskopické lišty nemažte.

1. Vytiahnite ľavú a pravú teleskopickú lištu.

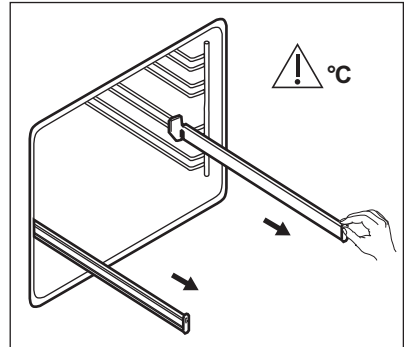

2. Drôtený rošt položte na teleskopické lišty a opatrne ich zasuňte do rúry.

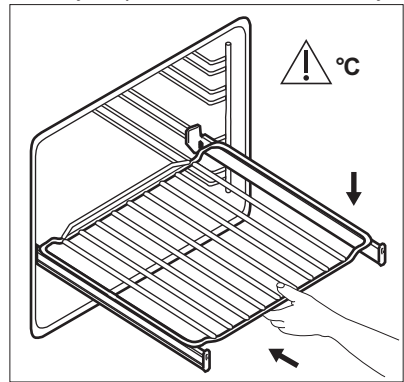



Pred zatvorením dveriek rúry zatlačte teleskopické lišty úplne do rúry.

9. DOPLNKOVÉ FUNKCIE

9.1 Používanie detskej poistky

Keď je zapnutá detská poistka, nie je možné náhodné spustenie rúry.

1. Uistite sa, že je ovládač funkcií rúry v polohe Vypnuté.

2. Súčasne stlačte a podržte  a  na 2 sekundy.

Zaznie zvukový signál. Na displeji sa opäť zobrazia ukazovatele SAFE a .



Symbody sa zobrazia na displeji aj pri zapnutej funkcii Pyrolýza.

Ak chcete detskú poistku vypnúť, zopakujte krok 2.

9.2 Používanie funkcie Blokovanie ovládania

Blokovanie ovládania môžete zapnúť iba pri spustenej rúre.

Keď je zapnuté blokovanie ovládania, nie je možné náhodne zmeniť nastavenia teploty a času zapnutej funkcie rúry.



1. Vyberte funkciu rúry a nastavte ju podľa vašich preferencií.
2. Súčasne stlačte a podržte tlačidlá  a **°C** na 2 sekundy.

Zaznie zvukový signál. Na displeji sa na 5 sekúnd opäť zobrazí ukazovateľ Loc.

 Keď otočíte ovládač teploty alebo stlačíte ľubovoľné tlačidlo pri zapnutom blokovaní ovládania, na displeji sa zobrazí Loc.

Po otočení ovládača funkcií rúry sa rúra vypne.

Ak rúru vypnete pri zapnutej funkcii Blokovanie ovládania, funkcia Blokovanie ovládania sa automaticky prepne na funkciu Detská poistka. Pozrite si časť „Používanie funkcie Detská poistka“.

 Ak je zapnutá funkcia Pyrolýza, dvierka sú zamknuté a na displeji sa zobrazí .

Ak chcete blokovanie ovládania vypnúť, zopakujte krok 2.

9.3 Ukazovateľ zvyškového tepla

Keď vypnete rúru, na displeji sa zobrazí ukazovateľ zvyškového tepla  ak je

teplota v rúre vyššia ako 40 °C. Teplotu v rúre skontrolujete otočením teploty doľava alebo doprava.

9.4 Automatické vypnutie

Ak je zapnutá funkcia ohrevu a nezmeníte teplotu v rúre, rúra sa z bezpečnostných dôvodov po určitom čase vypne.

Teplota (°C)	Čas vypnutia (hod.)
30 - 115	12.5
120 - 195	8.5
200 - 245	5.5
250 – maximum	1.5

Po automatickom vypnutí rúru opäť zapnete stlačením ľubovoľného tlačidla.

 Funkcia automatického vypnutia nebude fungovať pri týchto funkciách: Teplotná sonda, Osvetlenie rúry, Trvanie, Koniec.

9.5 Chladiaci ventilátor

Ak je rúra zapnutá, automaticky sa aktivuje chladiaci ventilátor, aby udržal povrch rúry chladný. Ak rúru vypnete, chladiaci ventilátor pokračuje v činnosti, až kým sa rúra neochladí.

9.6 Bezpečnostný termostat

Nesprávna prevádzka rúry alebo chybné súčasti môžu spôsobiť nebezpečné prehriatie. Aby sa tomu predišlo, rúra je vybavená bezpečnostným termostatom, ktorý preruší dodávku energie. Po poklese teploty sa rúra opäť automaticky zapne.

10. TIPY A RADY



VAROVANIE!

Pozrite si kapitoly ohľadne bezpečnosti.



Teploty a časy pečenia uvedené v tabulkách sú iba orientačné. Závisia od konkrétneho receptu, množstva a kvality použitých prísad.

10.1 Odporúčania pre pečenie

Rúra ponúka päť úrovní zasunutia roštov.

Úroveň roštov počítajte od dna vnútra rúry.

Vaša rúra môže pri pečení fungovať inak ako rúra, ktorú ste používali doteraz. Tabuľky nižšie vám poskytujú štandardné nastavenia pre teplotu, čas pečenia a úroveň rúry.

Ak nie je k dispozícii nastavenie pre konkrétny recept, vyhľadajte nastavenie pre podobný recept.

Rúra je vybavená špeciálnym systémom, ktorý cirkuluje vzduch a neustále recykluje paru. Pomocou tohto systému môžete piecť v parnom prostredí a pripravovať pokrmy jemné vo vnútri a chrumkavé na povrchu. To skracuje čas varenia aj spotrebu energie.

Pečenie koláčov

Neotvárajte dvierka rúry pred uplynutím 3/4 nastaveného času pečenia.

Ak pri pečení používate súčasne dva plechy, nechávajte medzi nimi jednu voľnú úroveň.

Pečenie mäsa a rýb

Na prípravu nadmerne mastných pokrmov použite hlboký pekáč, aby ste predišli vytvoreniu škvrín, ktoré môžu byť trvalé.

Pred krájaním mäsa ho nechajte odstáť približne 15 minút, aby z neho nevytiekla šťava.

Aby počas pečenia v rúre nevznikalo príliš mnoho dymu, pridajte do hlbokého pekáča trochu vody. Kondenzácii dymu zabránite, ak vodu pridáte vždy, keď sa odparí.

10.2 Vnútoraná strana dvierok

Na vnútornej strane dvierok môžete nájsť:

- čísla úrovni roštov.
- informácie o funkciách rúry, odporúčané úrovne a teploty pre pokrmy.

10.3 Teplovzdušné pečenie PLUS

Koláče/pečivo/chlieb

Prázdnu rúru predhrievajte 5 minút.

Použite plech na pečenie.

Použite druhú úroveň v rúre.

Pridajte 150 ml vody.

Pokrm	Teplota (°C)	Čas (min)
Sušienky, čajové pečivo, croissanty	150 - 180	10 - 20
Focaccia	200 - 210	10 - 20
Pizza	230	10 - 20
Pečivo z chlebového cesta	200	20 - 25
Chlieb	180	35 - 40
Slivkový koláč, jablkový koláč, škoricové rožky pečené vo forme na koláče	160 - 180	30 - 60

Mrazené hotové jedlá

Prázdnu rúru predhrievajte 10 minút.

Použite druhú úroveň v rúre.

Pridajte 200 ml vody.

Pokrm	Teplota (°C)	Čas (min)
Pizza	200 - 210	10 - 20

Pokrm	Teplota (°C)	Čas (min)
Croissanty	170 - 180	15 - 25
Lasagne	180 - 200	35 - 50

Regenerácia jedla

Použite druhú úroveň v rúre.

Pridajte 100 ml vody.

Teplotu nastavte na 110 °C.

Pokrm	Čas (min)
Pečivo z chlebového cesta	10 - 20
Chlieb	15 - 25
Focaccia	15 - 25
Mäso	15 - 25
Cestoviny	15 - 25

Pokrm	Čas (min)
Pizza	15 - 25
Ryža	15 - 25
Zelenina	15 - 25

Pečenie mäsa

Použite sklenený pekáč.

Použite druhú úroveň v rúre.

Pridajte 200 ml vody.

Pokrm	Teplota (°C)	Čas (min)
Hovädzia roštenka	200	50 - 60
Kurča	210	60 - 80
Bravčové pečené	180	65 - 80

10.4 Tabuľka pečenia**Koláče**

Pokrm	Horný/Dolný Ohrev		Teplovzdušné Pečenie		Čas (min)	Poznámky
	Teplota (°C)	Úroveň v rúre	Teplota (°C)	Úroveň v rúre		
Šľahané cestá	170	2	160	3 (2 a 4)	45 - 60	Vo forme na koláče
Linecké cesto	170	2	160	3 (2 a 4)	20 - 30	Vo forme na koláče
Tvarohový koláč	170	1	165	2	80 - 100	V 26 cm forme na koláče
Jablkový koláč ¹⁾	170	2	160	2 (vľavo a vpravo)	80 - 100	Vo dvoch 20 cm formách na koláče na drôtenom rošte

Pokrm	Horný/Dolný Ohrev		Teplovzdušné Pečenie		Čas (min)	Poznámky
	Teplota (°C)	Úroveň v rúre	Teplota (°C)	Úroveň v rúre		
Závin	175	3	150	2	60 - 80	Na plechu na pečenie
Torta s džemom	170	2	165	2 (vľavo a vpravo)	30 - 40	V 26 cm forme na koláče
Piškótvý koláč	170	2	150	2	40 - 50	V 26 cm forme na koláče
Vianočná štóla/ Biskupský chlebiček ¹⁾	160	2	150	2	90 - 120	V 20 cm forme na koláče
Slivkový koláč ¹⁾	175	1	160	2	50 - 60	Vo forme na chlieb
Drobné pečivo – jedna úroveň ¹⁾	170	3	150 - 160	3	20 - 30	Na plechu na pečenie
Drobné pečivo – dve úrovne ¹⁾	-	-	140 - 150	2 a 4	25 - 35	Na plechu na pečenie
Drobné pečivo – tri úrovne ¹⁾	-	-	140 - 150	1, 3 a 5	30 - 45	Na plechu na pečenie
Sušienky/ ploché pečivo – jedna úroveň	140	3	140 - 150	3	25 - 45	Na plechu na pečenie
Sušienky/ ploché pečivo – dve úrovne	-	-	140 - 150	2 a 4	35 - 40	Na plechu na pečenie
Sušienky/ ploché pečivo – tri úrovne	-	-	140 - 150	1, 3 a 5	35 - 45	Na plechu na pečenie

Pokrm	Horný/Dolný Ohrev		Teplovzdušné Pečenie		Čas (min)	Poznámky
	Teplota (°C)	Úroveň v rúre	Teplota (°C)	Úroveň v rúre		
Snehové pusinky – jedna úroveň	120	3	120	3	80 - 100	Na plechu na pečenie
Snehové pusinky – dve úrovne ¹⁾	-	-	120	2 a 4	80 - 100	Na plechu na pečenie
Buchtíčky ¹⁾	190	3	190	3	12 - 20	Na plechu na pečenie
Veterníky – jedna úroveň	190	3	170	3	25 - 35	Na plechu na pečenie
Veterníky – dve úrovne	-	-	170	2 a 4	35 - 45	Na plechu na pečenie
Plochý koláč	180	2	170	2	45 - 70	V 20 cm forme na koláče
Biskupský chlebíček	160	1	150	2	110 - 120	V 24 cm forme na koláče
Viktóriin koláč ¹⁾	170	1	160	2 (vľavo a vpravo)	30 - 50	V 20 cm forme na koláče

¹⁾ Rúru predhrievajte 10 minút.

Chlieb a pizza

Pokrm	Horný/Dolný Ohrev		Teplovzdušné Pečenie		Čas (min)	Poznámky
	Teplota (°C)	Úroveň v rúre	Teplota (°C)	Úroveň v rúre		
Biely chlieb ¹⁾	190	1	190	1	60 - 70	1 – 2 kusy, hmotnosť jedného kusa 500 g

Pokrm	Horný/Dolný Ohrev		Teplotvzdušné Peče- nie		Čas (min)	Poznám- ky
	Teplota (°C)	Úroveň v rúre	Teplota (°C)	Úroveň v rúre		
Ražný chlieb	190	1	180	1	30 - 45	Vo forme na chlieb
Rožky 1)	190	2	180	2 (2 a 4)	25 - 40	6 – 8 rožkov na plechu na pečenie
Pizza 1)	230 - 250	1	230 - 250	1	10 - 20	Na plechu na pečenie alebo v hlbokom pekáči
Čajové pečivo ¹⁾	200	3	190	3	10 - 20	Na plechu na pečenie

1) Rúru predhrievajte 10 minút.

Zapekané jedlá

Pokrm	Horný/Dolný Ohrev		Teplotvzdušné Peče- nie		Čas (min)	Poznám- ky
	Teplota (°C)	Úroveň v rúre	Teplota (°C)	Úroveň v rúre		
Zapekané cestoviny	200	2	180	2	40 - 50	Vo forme
Zapekaná zelenina	200	2	175	2	45 - 60	Vo forme
Slané koláče ¹⁾	180	1	180	1	50 - 60	Vo forme
Lasagne ¹⁾	180 - 190	2	180 - 190	2	25 - 40	Vo forme
Cannelloni ¹⁾	180 - 190	2	180 - 190	2	25 - 40	Vo forme

1) Rúru predhrievajte 10 minút.

Mäso

Pokrm	Horný/Dolný Ohrev		Tepl vzdušné Peče- nie		Čas (min)	Poznám- ky
	Teplota (°C)	Úroveň v rúre	Teplota (°C)	Úroveň v rúre		
Hovädzie	200	2	190	2	50 - 70	Na drôte- nom rošte
Bravčové	180	2	180	2	90 - 120	Na drôte- nom rošte
Teľacie	190	2	175	2	90 - 120	Na drôte- nom rošte
Krvavý an- glický roz- bif	210	2	200	2	50 - 60	Na drôte- nom rošte
Stredne prepečený anglický rozbif	210	2	200	2	60 - 70	Na drôte- nom rošte
Prepečený anglický rozbif	210	2	200	2	70 - 75	Na drôte- nom rošte
Bravčové pliecko	180	2	170	2	120 - 150	S kožou
Bravčové koleno	180	2	160	2	100 - 120	2 kusy
Jahňacie	190	2	175	2	110 - 130	Stehno
Kurča	220	2	200	2	70 - 85	Vcelku
Morka	180	2	160	2	210 - 240	Vcelku
Kačka	175	2	220	2	120 - 150	Vcelku
Hus	175	2	160	1	150 - 200	Vcelku
Králik	190	2	175	2	60 - 80	Porciova- ný
Zajac	190	2	175	2	150 - 200	Porciova- ný
Bažant	190	2	175	2	90 - 120	Vcelku

Ryba

Pokrm	Horný/Dolný Ohrev		Teplovzdušné Pečenie		Čas (min)	Poznámky
	Teplota (°C)	Úroveň v rúre	Teplota (°C)	Úroveň v rúre		
Pstruh/ pražma morská	190	2	175	2	40 - 55	3 – 4 ryby
Tuniak/ losos	190	2	175	2	35 - 60	4 – 6 filiet

10.5 Gril

Nastavte maximálnu teplotu.

Rúru predhrievajte 3 minúty.

Použite štvrtú úroveň v rúre.

Pokrm	Množstvo		Čas (min)	
	Kusy	Množstvo (kg)	1. strana	2. strana
Steaky z filiet	4	0.8	12 - 15	12 - 14
Hovädzie steaky	4	0.6	10 - 12	6 - 8
Klobásy	8	-	12 - 15	10 - 12
Bravčové kotlety	4	0.6	12 - 16	12 - 14
Kurča (rozdelené na 2 časti)	2	1	30 - 35	25 - 30
Kebaby	4	-	10 - 15	10 - 12
Kuracie prsia	4	0.4	12 - 15	12 - 14
Hamburger	6	0.6	20 - 30	-
Fileta z ryby	4	0.4	12 - 14	10 - 12
Zapekané sendviče	4 - 6	-	5 - 7	-
Hrianky	4 - 6	-	2 - 4	2 - 3

10.6 Turbo Gril

Použite prvú alebo druhú úroveň v rúre.

Hovädzie

Rúru predhrejte.

Na výpočet času pečenia vynásobte čas uvedený v tabuľke nižšie centimetrami hrúbky filety.

Pokrm	Teplota (°C)	Čas (min)
Neprepečený rozbíť alebo fileta	190 - 200	5 - 6

Pokrm	Teplota (°C)	Čas (min)
Stredne prepečený rozbiľ alebo fileta	180 - 190	6 - 8
Prepečený rozbiľ alebo fileta	170 - 180	8 - 10

Bravčové

Pokrm	Teplota (°C)	Čas (min)
Pliecko, krkovička, šunka, 1 – 1,5 kg	160 - 180	90 - 120
Kotleta, sekáná, 1 – 1,5 kg	170 - 180	60 - 90
Sekáná, 0,75 – 1 kg	160 - 170	50 - 60
Bravčové koleno (predvarené), 0,75 – 1 kg	150 - 170	90 - 120

Teľacie

Pokrm	Teplota (°C)	Čas (min)
Pečené teľacie, 1 kg	160 - 180	90 - 120
Teľacie stehno, 1,5 – 2 kg	160 - 180	120 - 150

Jahňacie

Pokrm	Teplota (°C)	Čas (min)
Jahňacie stehno, pečené jahňacie, 1 – 1,5 kg	150 - 170	100 - 120

Pokrm	Teplota (°C)	Čas (min)
Jahňací chrbát, 1 – 1,5 kg	160 - 180	40 - 60

Hydina

Pokrm	Teplota (°C)	Čas (min)
Kúsiky hydiny, 0,2 – 0,25 kg kus	200 - 220	30 - 50
Kurča, polovica, 0,4 – 0,5 kg kus	190 - 210	35 - 50
Kurča, krmne kurča, 1 – 1,5 kg	190 - 210	50 - 70
Kačica, 1,5 – 2 kg	180 - 200	80 - 100
Hus, 3,5 – 5 kg	160 - 180	120 - 180
Morka, 2,5 – 3,5 kg	160 - 180	120 - 150
Morka, 4 – 6 kg	140 - 160	150 - 240

Ryba (v pare)

Pokrm	Teplota (°C)	Čas (min)
Celá ryba, 1 – 1,5 kg	210 - 220	40 - 60

10.7 Vlhký Horúci Vzduch

 Pre dosiahnutie najlepších výsledkov dodržiavajte časy pečenia v tabuľke nižšie.

 Počas pečenia otvárajte dverka spotrebiča, iba ak je to nevyhnutné.

Pokrm	Teplota (°C)	Čas (min)	Úroveň v rúre
Zapečené cestoviny	190 - 200	45 - 55	2
Zapečené zemiaky	160 - 170	60 - 75	2
Moussaka	180 - 200	75 - 90	2
Lasagne	160 - 170	55 - 70	2
Cannelloni	170 - 190	65 - 75	2
Chlebový puding	150 - 160	75 - 90	2
Ryžový puding	170 - 190	45 - 60	2
Jablkový koláč	150 - 160	75 - 85	2
Biely chlieb	180 - 190	50 - 60	2

10.8 Rozmrazovanie

Pokrm	Množstvo (kg)	Čas rozmrazovania (min.)	Dodatočný čas rozmrazovania (v min.)	Poznámky
Kurča	1.0	100 - 140	20 - 30	Kurča položte na obrátený tanierik vložený do veľkého taniera. Po uplynutí polovice času obráťte.
Mäso	1.0	100 - 140	20 - 30	Po uplynutí polovice času obráťte.
Mäso	0.5	90 - 120	20 - 30	Po uplynutí polovice času obráťte.
Pstruh	1.50	25 - 35	10 - 15	-
Jahody	3.0	30 - 40	10 - 20	-
Maslo	2.5	30 - 40	10 - 15	-
Smotana	2 x 2,0	80 - 100	10 - 15	Smotana sa dá výborne vyšlahať, aj keď je čiastočne zamrznutá.
Torta	1.4	60	60	-

10.9 Sušenie – Teplovzdušné pečenie

- Plechy pokryte papierom odolným voči tuku alebo papierom na pečenie.
- Aby ste dosiahli lepší výsledok, po uplynutí polovice času sušenia rúru

vypnite, otvorte dvierka, pokrm nechajte na jednu noc vychladnúť a až potom dokončíte sušenie.

Zelenina

Pokrm	Teplota (°C)	Čas (hod.)	Úroveň v rúre	
			1 úroveň	2 úrovne
Strukoviny	60 - 70	6 - 8	3	1 / 4
Paprika	60 - 70	5 - 6	3	1 / 4
Zelenina na kvasenie	60 - 70	5 - 6	3	1 / 4
Huby	50 - 60	6 - 8	3	1 / 4
Bylinky	40 - 50	2 - 3	3	1 / 4

Ovocie

Pokrm	Teplota (°C)	Čas (hod.)	Úroveň v rúre	
			1 úroveň	2 úrovne
Slivky	60 - 70	8 - 10	3	1 / 4
Marhule	60 - 70	8 - 10	3	1 / 4
Jablkové plátky	60 - 70	6 - 8	3	1 / 4
Hrušky	60 - 70	6 - 9	3	1 / 4

10.10 Tabuľka vnútornej teploty pri použití teplotnej sondy

Pokrm	Teplota vo vnútri pokrmu (°C)
Teľacie pečené	75 - 80
Teľacie koleno	85 - 90
Krvavý anglický rozbif	45 - 50
Stredne prepečený anglický rozbif	60 - 65
Prepečený anglický rozbif	70 - 75
Bravčové pliecko	80 - 82

Pokrm	Teplota vo vnútri pokrmu (°C)
Bravčové koleno	75 - 80
Jahňacie	70 - 75
Kurča	98
Zajac	70 - 75
Pstruh/pražma morská	65 - 70
Tuniak/losos	65 - 70

10.11 Informácie pre skúšobne

Testy podľa IEC 60350-1.

Pokrm	Funkcia	Príslušenstvo	Úroveň v rúre	Teplota (°C)	Čas (min)	Poznámky
Malý koláč	Tradičné pečenie	Plech na pečenie	3	170	20 - 30	Položte 20 malých koláčov na jeden plech na pečenie.
Malý koláč	Teplovzdušné Pečenie / Ventilátor pečenie	Plech na pečenie	3	150 - 160	20 - 35	Položte 20 malých koláčov na jeden plech na pečenie.
Malý koláč	Teplovzdušné Pečenie / Ventilátor pečenie	Plech na pečenie	2 a 4	150 - 160	20 - 35	Položte 20 malých koláčov na jeden plech na pečenie.
Jablkový koláč	Tradičné pečenie	Drôtený rošt	2	180	70 - 90	Použite 2 formy (s priemerom 20 cm), priečne potočené.
Jablkový koláč	Teplovzdušné Pečenie / Ventilátor pečenie	Drôtený rošt	2	160	70 - 90	Použite 2 formy (s priemerom 20 cm), priečne potočené.
Pišškótvý koláč bez tuku	Tradičné pečenie	Drôtený rošt	2	170	40 - 50	Použite formu na koláč (o priemere 26 cm). Rúru predhrievajte 10 minút.
Pišškótvý koláč bez tuku	Teplovzdušné Pečenie / Ventilátor pečenie	Drôtený rošt	2	160	40 - 50	Použite formu na koláč (o priemere 26 cm). Rúru predhrievajte 10 minút.
Pišškótvý koláč bez tuku	Teplovzdušné Pečenie / Ventilátor pečenie	Drôtený rošt	2 a 4	160	40 - 60	Použite formu na koláč (o priemere 26 cm). Priečne potočená. Rúru predhrievajte 10 minút.
Linecké koláčiky	Teplovzdušné Pečenie / Ventilátor pečenie	Plech na pečenie	3	140 - 150	20 - 40	-

Pokrm	Funkcia	Príslušenstvo	Úroveň v rúre	Teplota (°C)	Čas (min)	Poznámky
Linecké koláčiky	Teplo-vzdušné Pečenie / Ventilátor pečenie	Plech na pečenie	2 a 4	140 - 150	25 - 45	-
Linecké koláčiky	Tradičné pečenie	Plech na pečenie	3	140 - 150	25 - 45	-
Hrianky 4-6 kusov	Gril	Drôtený rošt	4	max.	2-3 minúty prvá strana; 2-3 minúty druhá strana	Rúru predhrievajte 3 minúty.
Hovädzí burger 6 kusov, 0,6 kg	Gril	Drôtený rošt a pekáč na odkvapkávanie tuku	4	max.	20 - 30	Drôtený rošt položte do štvrtnej a pekáč na odkvapkávanie tuku do tretej úrovne rúry. V polovici varenia otočte pokrm na druhú stranu. Rúru predhrievajte 3 minúty.

11. OŠETROVANIE A ČISTENIE



VAROVANIE!

Pozrite si kapitoly ohľadne bezpečnosti.

11.1 Poznámky k čisteniu

Prednú rúru očistite mäkkou tkaninou namočenou v teplej vode s prídavkom mierneho čistiaceho prostriedku.

Na čistenie kovových povrchov použite príslušný čistiaci prostriedok.

Vnútro rúry vyčistite po každom použití. Hromadenie tuku alebo zvyškov jedál môže mať na následok vznik požiaru. Riziko je vyššie pri grilovacom pekáči.

Po každom použití vyčistite všetko príslušenstvo a nechajte ho uschnúť. Použite mäkkú handričku namočenú v teplej vode s prídavkom čistiaceho

prostriedku. Príslušenstvo sa nesmie umývať v umývačke riadu.

Odolné nečistoty odstráňte špeciálnym čistiacim prostriedkom pre rúru na pečenie.

Ak máte príslušenstvo s nelepivým povrchom, nečistite ho agresívnymi prostriedkami, ostrými predmetmi ani v umývačke riadu. Môže to spôsobiť poškodenie neprílnavého povrchu.

V rúre alebo na sklenených paneloch dvierok sa môže kondenzovať vlhkosť. Aby ste obmedzili kondenzáciu, zapnite rúru na 10 minút pred pečením. Po každom použití vyčistite vlhkosť z dutiny.

11.2 Antikorové alebo hliníkové rúry

Dvierka rúry čistite iba vlhkou handričkou alebo špongiou. Vysušte ich mäkkou handričkou.

Nikdy nepoužívajte oceľové drôtenky, kyseliny ani abrazívne materiály, ktoré by mohli poškodiť povrch rúry. S rovnakou obozretnosťou čistíte aj ovládací panel rúry.

11.3 Čistenie priehlbiny dutiny rúry

Proces čistenia odstraňuje zvyšky vodného kameňa z priehlbiny dutiny rúry po procese pečenia s vlhkosťou.

- i** Pre funkciu: Teplovzdušné pečenie PLUSProces čistenia odporúčame vykonať minimálne po každých 5-10 cykloch varenia.

1. Do priehlbiny dutiny na dne rúry nalejte 250 ml octu. Použite maximálne 6 % ocot bez prídavných látok.
2. Počkajte 30 minút, kým ocot nerozpustí zostatkový vodný kameň pri okolitej teplote.
3. Dutinu rúry poutierajte vlhkou handrou namočenou vo vlažnej vode.

11.4 Vybratie zasúvacích lišt

Pri čistení rúry z nej vyberte zasúvacie lišty.

- !** **UPOZORNENIE!** Pri vyberaní zasúvacích lišt postupujte veľmi opatrne.

1. Odtiahnite prednú časť zasúvacích lišt od bočnej steny.

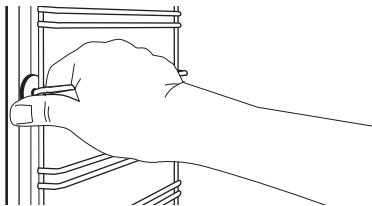

2. Zadnú časť lišt odtiahnite od bočnej steny a lišty vyberte.

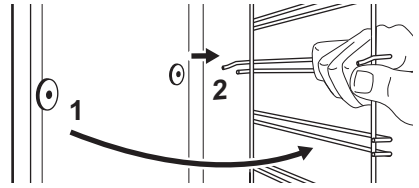

Pri inštalácii odstráneného príslušenstva zvolte opačný postup.

- i** Upevňovacie kolíky na teleskopických lištách musia smerovať dopredu.

11.5 Pyrolýza

- !** **UPOZORNENIE!** Nezapínajte funkciu Pyrolýza, keď je stlačené tlačidlo Plus Para.

- !** **UPOZORNENIE!** Vyberte všetko príslušenstvo a vyberateľné zasúvacie lišty.

- i** Pyrolýzu nespúšťajte, ak ste úplne nezatvorili dverka rúry. Pri niektorých modeloch sa v prípade tejto chyby na displeji zobrazí kód C3.

- !** **VAROVANIE!** Rúra sa veľmi zohreje. Hrozí riziko popálenia.

- !** **UPOZORNENIE!** Ak sú v tej istej kuchynskej skrini nainštalované ďalšie spotrebiče, nepoužívajte ich súčasne s funkciou Pyrolýza. Spôsobilo by to poškodenie spotrebiča.

1. Vytrite dutinu mäkkou, jemnou handričkou.
2. Vnútorú stranu dveriek umyte horúcou vodou, tak aby sa zvyšky nepripálili vplyvom horúceho vzduchu.
3. Nastavte funkciu Pyrolýza. Pozrite si kapitolu „Každodenné používanie“ a „Funkcie rúry“.

4. Keď bliká , otočte otočný ovládač teploty, aby ste nastavili trvanie pyrolýzy:

Voliteľná funkcia	Popis
P1	Ľahké čistenie. Trvanie: 1 h 30 min.
P2	Normálne čistenie. Trvanie: 2 h 30 min.

Pyrolýza sa spustí po 2 sekundách. Funkciu KONIEC môžete použiť na posunutie štartu čistenia. Počas pyrolýzy nesvieti osvetlenie rúry.

5. Keď rúra dosiahne nastavenú teplotu, dvierka sa zablokujú. Na displeji sa zobrazuje symbol  a segmenty ukazovateľa ohrevu, až kým sa dvierka neodomknú. Ak chcete pyrolýzu vypnúť ešte pred jej dokončením, otočte ovládač funkcií rúry do vypnutej polohy.
6. Po dokončení pyrolýzy sa na displeji zobrazí presný čas. Dvierka rúry zostanú zablokované.
7. Keď rúra opäť vychladne, dvierka sa odblokujú.

11.6 Pripomienka čistenia

Po každom zapnutí a vypnutí rúry bude na displeji 10 sekúnd blikat' PYR, aby vám tak rúra pripomenula, že je potrebné spustiť pyrolýzu.



Pripomienka čistenia zhasne:

- po dokončení pyrolýzy.
- ak naraz stlačíte tlačidlá



3s a °C, kým na displeji bliká PYR.

11.7 Odstránenie a montáž dvierok

Dvierka rúry majú tri sklenené panely. Dvierka rúry a vnútorné sklenené panely môžete vybrať a vyčistiť ich.



Ak by ste sa pokúšali sklenené panely vybrať, kým sú dvierka namontované, mohli by sa dvierka zatvoriť.



UPOZORNENIE!

Rúru nepoužívajte bez sklenených panelov.

1. Úplne otvorte dvierka a nájdite záves na pravej strane dvierok.
2. Zatlačte na uťahovací prvok, kým sa nestiahne späť.

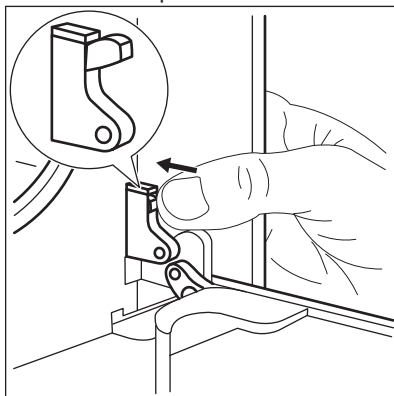

3. Jednou rukou podržte zatlačený prvok. Druhou rukou pomocou skrutkovača nadvihnite a otočte príchytку pravého závesu.

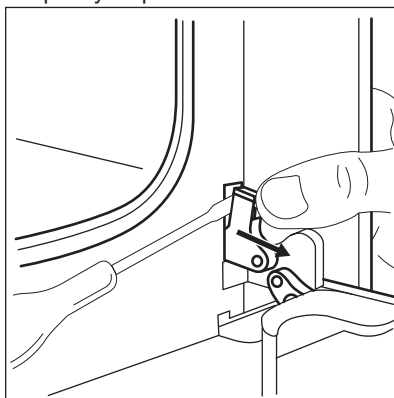

4. Nájdite záves na ľavej strane dveriek.

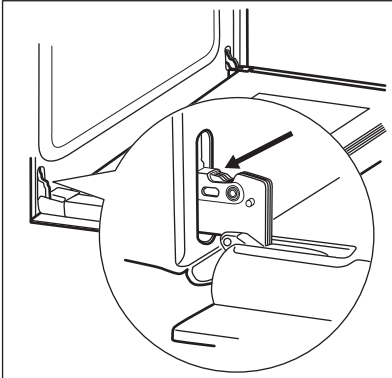

5. Nadvihnite a otočte príchytku na ľavom závесе.

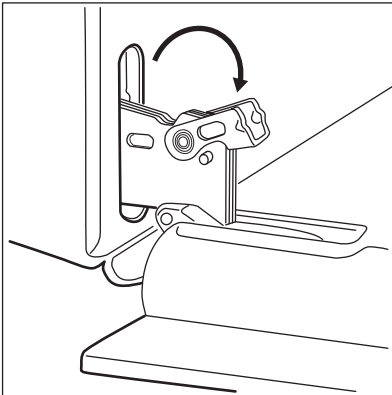

6. Dvierka rúry privrite do polovice, aby zostali v prvej otvorenej polohe. Potom ich potiahnite vpred a vyberte z lôžka.

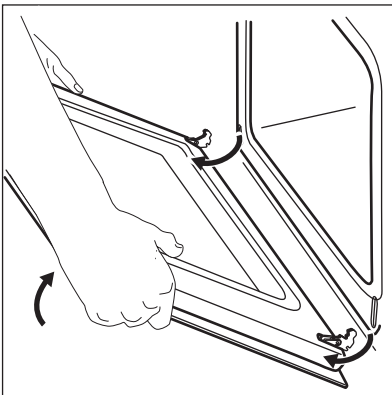

7. Dvierka položte na mäkkú tkaninu na stabilný povrch.
8. Uchopte rám dveriek (B) na hornom okraji dveriek po oboch stranách a zatlačte ho dovnútra, aby sa uvoľnili upevňovacie západky.

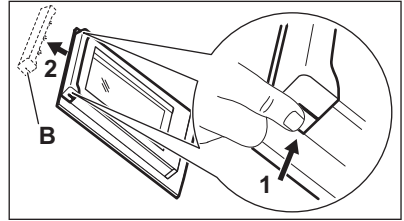

9. Rám dveriek vyberte potiahnutím dopredu.
10. Sklenené panely dveriek uchopte za horné okraje a opatrne ich vytiahnite jeden za druhým. Začnite vrchným panelom. Uistite sa, že sklenený panel sa úplne vysunie z podpier.

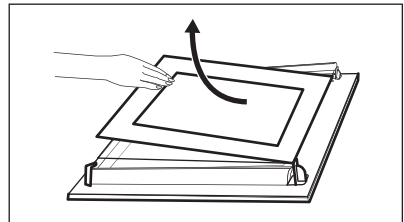

11. Sklenené panely umyte vodou s prídavkom saponátu. Sklenené panely opatrne osušte. Po dokončení čistenia nainštalujte sklenené panely a dvierka rúry. Zvoľte opačný postup.

Dbajte na to, aby ste sklenené panely (A a B) namontovali späť v správnom poradí. Skontrolujte symbol/potlač na bočnej strane skleneného panela, každý zo sklenených panelov vyzerá odlišne, aby boli demontáž a montáž jednoduchšie.

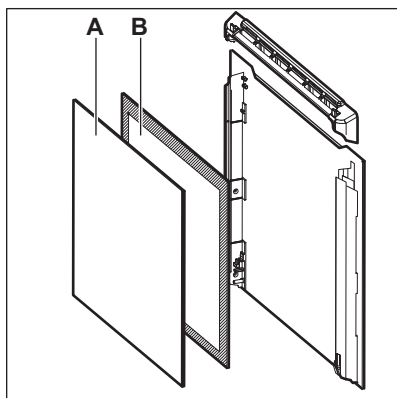

Uistite sa, že stredný sklenený panel je namontovaný správne.

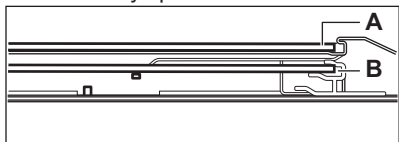

11.8 Výmena osvetlenia



VAROVANIE!

Hrozí nebezpečenstvo zásahu elektrickým prúdom. Žiarovka môže byť horúca.

12. RIEŠENIE PROBLÉMOV



VAROVANIE!

Pozrite si kapitoly ohľadne bezpečnosti.

12.1 Čo robiť, keď...

Problém	Možné príčiny	Riešenie
Rúra sa nedá zapnúť ani používať.	Rúra nie je pripojená ku zdroju elektrického napájania alebo je pripojená nesprávne.	Skontrolujte, či je rúra správne pripojená ku zdroju elektrického napájania (pozrite si schému pripojenia).
Rúra sa nezohrieva.	Rúra je vypnutá.	Rúru zapnite.
Rúra sa nezohrieva.	Nie sú nastavené hodiny.	Nastavte čas.
Rúra sa nezohrieva.	Nie sú nastavené potrebné nastavenia.	Skontrolujte, či sú nastavenia správne.

1. Vypnite rúru. Počkajte, kým rúra vychladne.
2. Rúru odpojte zo siete.
3. Na dno dutiny položte handričku.



UPOZORNENIE!



Halogénovú žiarovku vždy držte cez tkaninu, aby ste predišli pripáleniu zvyškov mastnoty na žiarovke.

Zadné svetlo

1. Sklenený kryt otočte a vyberte ho.
2. Sklenený kryt vyčistite.
3. Nahraďte žiarovku inou vhodnou žiarovkou odolnou teplotám do 300 °C.
4. Nasadte sklenený kryt.

Problém	Možné príčiny	Riešenie
Rúra sa nezohrieva.	Aktivovalo sa automatické vypínanie.	Pozrite si časť „Automatické vypínanie“.
Rúra sa nezohrieva.	Je zapnutá detská poistka.	Pozrite si časť „Používanie funkcie Detská poistka“.
Rúra sa nezohrieva.	Poistka je vypálená.	Skontrolujte, či je príčinou poruchy práve poistka. Ak sa poistka vypáli opakovane, obráťte sa na kvalifikovaného elektrikára.
Nesvieti žiarovka.	Žiarovka je vypálená.	Vymeňte žiarovku.
Teplotná sonda nefunguje.	Konektor teplotnej sondy nie je správne nainštalovaný do zásuvky.	Konektor teplotnej sondy zasuňte do príslušnej zásuvky až na doraz.
Príprava jedla trvá veľmi dlho alebo naopak, jedlá sú hotové príliš rýchlo.	Teplota je príliš nízka alebo príliš vysoká.	V prípade potreby upravte teplotu. Postupujte podľa pokynov v návode.
Vnútri rúry a na jedlách sa zráža para a vytvára sa skondenzovaná voda.	Jedlo ste nechali v rúre príliš dlho.	Po ukončení pečenia ne nechávajte jedlá v rúre dlhšie ako 15 – 20 minút.
Na displeji sa zobrazí „C2“.	Chcete spustiť funkciu Pyrolýza alebo Rozmrazovanie, ale nevybrali ste zo zásuvky konektor teplotnej sondy.	Konektor teplotnej sondy odpojte zo zásuvky.
Na displeji sa na niekoľko sekúnd zobrazí „C3“.	Funkcia čistenia vôbec nepracuje. Nezavreli ste úplne dvierka rúry alebo je nefunkčné blokovanie dvierí.	Úplne zatvorte dvierka.
Na displeji sa zobrazí „F102“.	<ul style="list-style-type: none"> • Nezavreli ste úplne dvierka rúry. • Zámok dverí je nefunkčný. 	<ul style="list-style-type: none"> • Úplne zatvorte dvierka. • Pomocou domovej poistky alebo bezpečnostného vypínača v poistkovej skrini vypnite rúru a znovu ju zapnite. • Ak sa na displeji znovu zobrazí „F102“, obráťte sa na oddelenie starostlivosti o zákazníka.

Problém	Možné príčiny	Riešenie
Na displeji je zobrazený chybový kód, ktorý nie je v tabuľke.	Došlo k poruche elektriky.	<ul style="list-style-type: none"> Pomocou domovej poistky alebo bezpečnostného vypínača v poistkovej skrini vypnite rúru a znovu ju zapnite. Ak sa na displeji znovu zobrazí chybový kód, obráťte sa na oddelenie starostlivosti o zákazníka.
Pri použití nasledujúcej funkcie nie je účinnosť pečenia uspokojivá: Teplovzdušné pečenie PLUS.	Nezapli ste funkciu: Teplovzdušné pečenie PLUS.	Pozrite si časť „Zapnutie funkcie: Teplovzdušné pečenie PLUS“.
Pri použití nasledujúcej funkcie nie je účinnosť pečenia uspokojivá: Teplovzdušné pečenie PLUS.	Nezapli ste správne funkciu: Stlačte tlačidlo Plus Para Teplovzdušné pečenie PLUS.	Pozrite si časť „Zapnutie funkcie: Teplovzdušné pečenie PLUS“.
Pri použití nasledujúcej funkcie nie je účinnosť pečenia uspokojivá: Teplovzdušné pečenie PLUS.	Priehlbnu dutiny rúry ste nenaplnili vodou.	Pozrite si časť „Zapnutie funkcie: Teplovzdušné pečenie PLUS“.
Chcete aktivovať funkciu Teplovzdušné pečenie, ale svietí tlačidlo Plus Para.	Je aktívna funkcia Teplovzdušné pečenie PLUS.	Funkciu Teplovzdušné pečenie PLUS vypnete stlačením tlačidla Plus Para  .
Chcete aktivovať funkciu čistenia, ale na displeji sa zobrazí "C4".	Je stlačené tlačidlo Plus Para.	Stlačte tlačidlo Plus para ešte raz.
Voda v priehlbne dutiny rúry nevrie.	Teplota je príliš nízka.	Nastavte teplotu na minimálne 110 °C. Pozrite si kapitolu „Tipy a rady“.
Z priehlbny dutiny rúry vyteká voda.	V priehlbne dutiny rúry je priveľa vody.	Vypnite rúru a skontrolujte, či spotrebič vychladol. Vodu poutierajte špongiou alebo handrou. Do reliéfu dutiny rúry pridajte správne množstvo vody. Pozrite si konkrétny postup.

Problém	Možné príčiny	Riešenie
Spotrebič je zapnutý, ale sa nezohrieva. Ventilátor nefunguje. Na displeji sa zobrazí symbol "Demo".	Je aktivovaný ukázkový režim.	<ol style="list-style-type: none"> Rúru vypnite. Naraz stlačte a podržte tlačidlo  3s  °C. Na displeji začne blikať prvá číslica a ukazovateľ Demo. Zadajte kód 2468 otčením otočného ovládača teploty doprava alebo doľava na zmenu hodnôt a potvrďte stlačením . Začne blikať ďalšia číslica. Režim Demo sa vypne po potvrdení poslednej číslice, ak je kód správny.

12.2 Servisné údaje

Ak problém nedokážete odstrániť sami, kontaktujte predajcu alebo autorizované servisné stredisko.

Údaje potrebné pre autorizované servisné stredisko nájdete na typovom

štítku. Typový štítok sa nachádza na prednom ráme vnútorného priestoru rúry. Neodstraňujte typový štítok z dutiny rúry.

Odporúčame, aby ste si sem zapísali tieto údaje:

Model (MÓD.)

Číslo výrobku (PNC)

Sériové číslo (S.N.)

13. INŠTALÁCIA



VAROVANIE!

Pozrite si kapitoly ohľadne bezpečnosti.

13.1 Zabudovanie

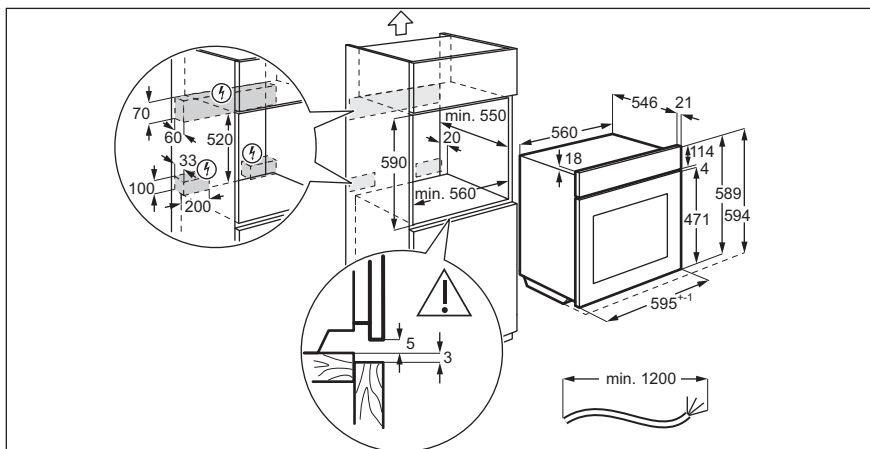
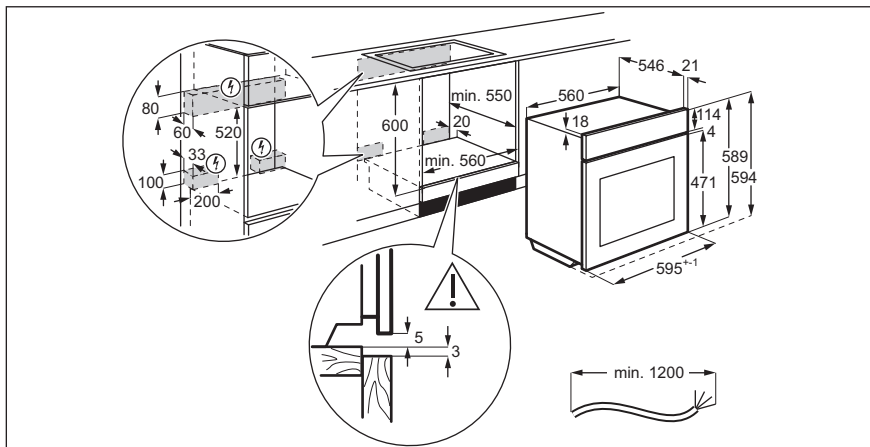

13.2 Upevnenie spotrebiča k linke

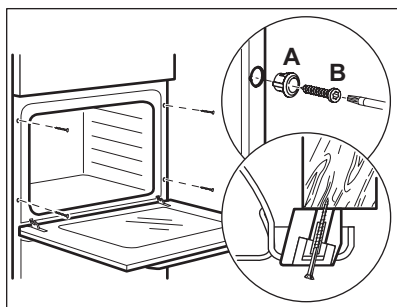

13.3 Elektrická inštalácia

- i** Výrobca nenesie zodpovednosť v prípade, že nedodržíte bezpečnostné pokyny uvedené v príslušných kapitolách.

Tento spotrebič sa dodáva s napájacou zástrčkou a káblom.

13.4 Kábel

Typy káblov použiteľných pre inštaláciu alebo výmenu:

H07 RN-F, H05 RN-F, H05 RRF, H05 VV-F, H05 V2V2-F (T90), H05 BB-F

Prierez kábla určite podľa celkového výkonu uvedeného na typovom štítku. Môžete si tiež pozrieť údaje uvedené v tabuľke:

Celkový výkon (W)	Prierez kábla (mm ²)
maximálne 1 380	3 x 0.75

Celkový výkon (W)	Prierez kábla (mm ²)
maximálne 2 300	3 x 1
maximálne 3 680	3 x 1.5

Uzemňovací kábel (zeleno/žltý kábel) musí byť o 2 cm dlhší ako fázový a nulový kábel (modrý a hnedý kábel).

14. ENERGETICKÁ ÚČINNOSŤ

14.1 Dátový list produktu a informácie o produkte podľa EU 65-66/2014

Názov dodávateľa	Electrolux
Model	EOC5654TAX EOC5654TOX
Index energetickej účinnosti	81.2
Energetická trieda	A+
Spotreba energie pri štandardnom naplnení, traidičný režim	0.93 kWh/cyklus
Spotreba energie pri štandardnom naplnení, režim s ventilátorom	0.69 kWh/cyklus
Počet dutín	1
Zdroj tepla	Elektrina
Objem	72 l
Typ rúry	Zabudovateľná rúra
Hmotnosť	EOC5654TAX 31.9 kg
	EOC5654TOX 32.1 kg

EN 60350-1 - Elektrické varné spotrebiče pre domácnosť. Časť 1: Sporáky, rúry, parné rúry a grily. Metódy merania výkonových parametrov.

14.2 Úspora energie



Rúra má funkcie, ktoré vám pomôžu ušetriť energiu pri každodennom pečení.

Všeobecné rady

Uistite sa, že sú dvierka rúry počas prevádzky rúry zatvorené. Počas pečenia neotvárajte dvierka. Tesnenia dvierok udržiavajte čisté a uistite sa, že je upevnené na svojom mieste.

V záujem vyššej úspory energie použite kovový riad.

Ak je to možné, rúru pred vložením jedla dovnútra nepredhrievajte.

Ak proces pečenia pokrmu trvá viac ako 30 minút, 3-10 minút pred ukončením pečenia (v závislosti od času pečenia) znížte teplotu v rúre na minimum. Pokrm sa bude naďalej piecť vďaka zvyškovému teplu v rúre.

Zvyškové teplo použite na ohrev ostatných pokrmov.

Keď pripravujete niekoľko pokrmov naraz, zachovajte čo najkratšie prestávky medzi pečením.

Pečenie s ventilátorom

Ak je to možné, použite funkcie pečenia s ventilátorom, aby ste dosiahli úsporu energie.

Zvyškové teplo

Pri niektorých funkciách rúry sa ohrevné články automaticky vypnú skôr, ak je zapnutý program s časovou funkciou. Trvanie alebo Koniec a čas pečenia je dlhší ako 30 minút.

Ventilátor a osvetlenie budú naďalej v činnosti.

Uchovanie teploty jedla

Ak chcete jedlo uchovať teplé pomocou zvyškového tepla, zvoľte najnižšie možné nastavenie teploty. Na displeji sa zobrazí ukazovateľ zvyškového tepla alebo teplota.

Pečenie s vypnutým osvetlením

Počas pečenia vypnite osvetlenie. Zapnite ho iba v prípade potreby.

Vlhký Horúci Vzduch

Funkcia určená na úsporu energie počas pečenia.

Keď použijete túto funkciu, osvetlenie sa po 30 sekundách automaticky vypne. Osvetlenie môžete opäť zapnúť, ale tento úkon zníži očakávanú úsporu energie.

15. OCHRANA ŽIVOTNÉHO PROSTREDIA

Materiály označené symbolom

odovzdajte na recykláciu.  Obal hodte do príslušných kontajnerov na recykláciu. Chráňte životné prostredie a zdravie ľudí a recyklujte odpad z elektrických a elektronických spotrebičov. Nelikvidujte

spotrebiče označené symbolom spolu s odpadom z domácnosti.  Výrobok odovzdajte v miestnom recyklačnom zariadení alebo sa obráťte na obecný alebo mestský úrad.

www.electrolux.com/shop



867341528-A-092018

