



Electrolux

Instruction Book

EAT77xxx
Toaster



GB INSTRUCTION BOOK

FR MODE D'EMPLOI

AR كتيب الإستخدام

BG БРОШУРА С ИНСТРУКЦИИ

CZ NÁVOD K POUŽITÍ

DE GEBRAUCHSANWEISUNG

DK VEJLEDNING

EE KASUTUSJUHEND

ES LIBRO DE INSTRUCCIONES

FA دفترچه راهنمای کاربر

FI OHJEKIRJA

GR ΕΓΧΕΙΡΙΔΙΟ ΟΔΗΓΙΩΝ

HR KNJIŽICA S UPUTAMA

HU HASZNÁLATI ÚTMUTATÓ

IT ISTRUZIONI

LT INSTRUKCIJŲ KNYGA

LV LIETOŠANAS INSTRUKCIJA

NO BRUKSANVISNING

PL INSTRUKCJA OBSŁUGI

RO MANUAL DE INSTRUCȚIUNI

RS UPUTSTVO

RU ИНСТРУКЦИЯ

SE BRUKSANVISNING

SI NAVODILA

SK NÁVOD NA POUŽÍVANIE

TR EL KİTABI

UA ПОСІБНИК КОРИСТУВАЧА



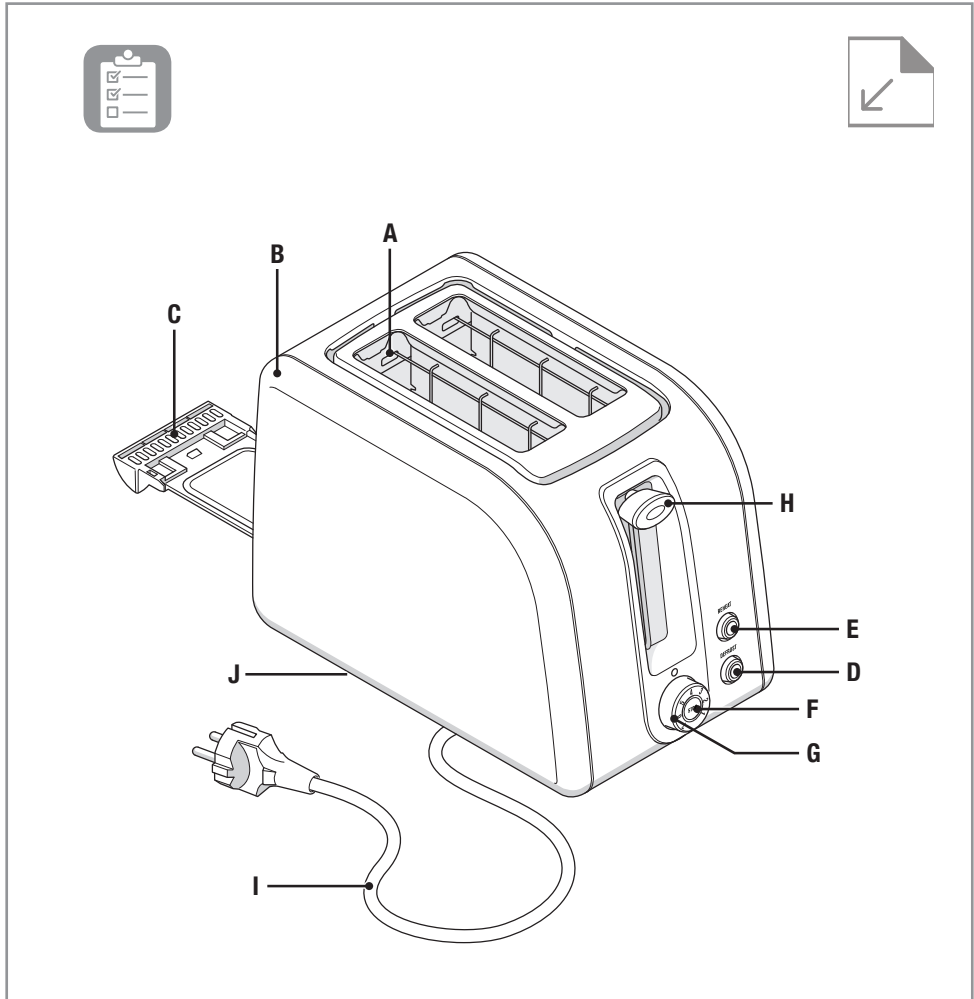

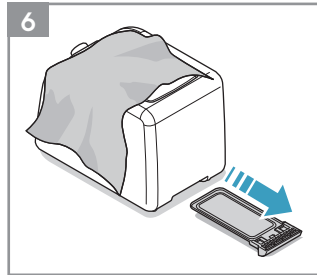
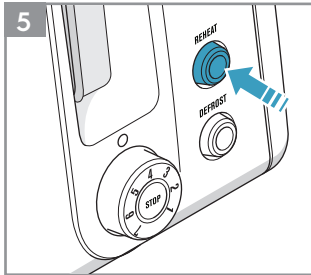
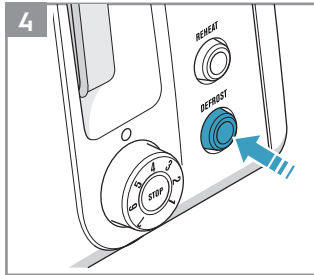
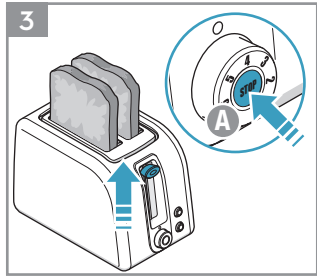
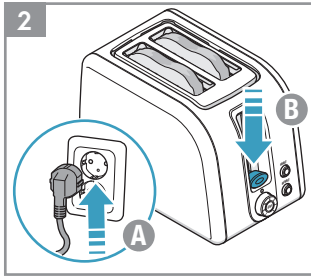
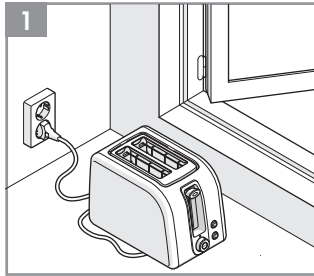



CONTENTS

ENGLISH	6	فارسی	24	POLSKI	42
FRANÇAIS	8	SUOMI	26	ROMÂNĂ	44
عربي	10	ΕΛΛΗΝΙΚΑ	28	SRPSKI	46
БЪЛГАРСКИ	12	HRVATSKI	30	РУССКИЙ	48
ČEŠTINA	14	MAGYAR	32	SVENSKA	50
DEUTSCH	16	ITALIANO	34	SLOVENŠČINA	52
DANSK	18	LIETUVIŠKAI	36	SLOVENČINA	54
EESTI	20	LATVIEŠU	38	TŸRKÇE	56
ESPAÑOL	22	NORSK	40	УКРАЇНСЬКА	58

WE'RE THINKING OF YOU

Thank you for purchasing an Electrolux appliance. You've chosen a product that brings with it decades of professional experience and innovation. Ingenious and stylish, it has been designed with you in mind. So whenever you use it, you can be safe in the knowledge that you'll get great results every time.

Welcome to Electrolux.

Visit our website to:



Get usage advice, brochures, trouble shooter, service information: www.electrolux.com



Register your product for better service: www.electrolux.com/productregistration



Buy Accessories and Consumables for your appliance: www.electrolux.com/shop

CUSTOMER CARE AND SERVICE

When contacting Service, ensure that you have the following data available:

- Model Number
- PNC number
- Serial number

The information can be found on the rating plate.







ENGLISH

Thank you for choosing an Electrolux product. In order to ensure the best results, always use original Electrolux accessories and spare parts. They have been designed especially for your product. This product is designed with the environment in mind. All plastic parts are marked for recycling purposes.

COMPONENTS

- | | |
|---------------------------------------|---|
| A. Toasting slot | F. Stop button with indicator lamp |
| B. Thermally insulated outer housing | G. Browning control |
| C. Crumb drawer | H. Start lever |
| D. Defrost button with indicator lamp | I. Power cord and plug |
| E. Reheat button with indicator lamp | J. Cord storage (on the underside of the toaster) |

Picture page 3

GETTING STARTED

- 1 Before you start using the toaster for the first time**, it should be placed near an open window and operated a few times at maximum browning setting **without any bread**.
- 2 How to use the toaster:** Plug the cord into the mains, insert bread and select browning setting (1-7). Press down the start lever.
- 3 When the bread has reached the desired degree of browning**, the toaster switches off automatically and the bread is lifted up. To interrupt toasting, press the stop button.

FEATURES AND CLEANING

- 4 Defrost function:** to toast frozen bread, press down the start lever and press the Defrost button.
- 5 Reheat function:** to warm up already toasted bread, press down the start lever and press the Reheat button.
- 6 Cleaning and care:** unplug the toaster and allow it to cool down. Empty the crumb drawer. Wipe the outer surfaces with a slightly moist cloth. **Never use caustic or abrasive cleaners, and never immerse the machine in liquid!**

Enjoy your new Electrolux product!

SAFETY ADVICE

Read the following instruction carefully before using the appliance for the first time.

- This appliance can be used by children aged from 8 years and above and persons with reduced physical, sensory or mental capabilities or lack of experience and knowledge if they have been given supervision or instruction concerning use of the appliance in a safe way and understand the hazards involved.
- Appliances can be used by persons with reduced physical, sensory or mental capabilities or lack of experience and knowledge if they have been given supervision or instruction concerning use of the appliance in a safe way and if they understand the hazards involved.
- Children shall not play with the appliance.
- Cleaning and user maintenance shall not be made by children unless they are older than 8 and supervised.
- Keep the appliance and its cord out of reach of children less than 8 years.
- The appliance may only be connected to a power supply whose voltage and frequency comply with the specifications on the rating plate!
- Never use or pick up the appliance if
 - the supply cord is damaged,





GB

FR

AR

BG

CZ

DE

DK

EE

ES

FA

FI

GR

HR

HU

IT

LT

LV

NO

PL

RO

RS

RU

SE

SI

SK

TR

UA

– the housing is damaged.

- The appliance must only be connected to an earthed socket. If necessary an extension cable suitable for 10 A can be used.
- If the appliance or the supply cord is damaged, it must be replaced by the manufacturer, its service agent or similarly qualified person, in order to avoid hazard.
- Always place the appliance on a flat, level surface.
- Never leave the appliance unattended while connected to the supply mains.
- The appliance must be switched off and the mains plug withdrawn each time after use, before cleaning and maintenance.
- The appliance and accessories become hot during operation. Use only designated handles and knobs. Allow to cool down before cleaning or storage.
- Do not immerse the appliance in water or any other liquid.
- Do not use or place the appliance on a hot surface or near source of heat.
- Warning: Avoid spillage on the connector.
- Attention: The heating element surface is subject to residual heat after use.
- The mains cable must not come into contact with any hot parts of the appliance.
- This appliance is intended for domestic use only. The manufacturer cannot accept any liability for possible damage caused by improper or incorrect use.
- Crumbs can burn, clean crumb tray regularly. Never use the appliance without crumb tray.
- Do not reach into the toasting slot with your fingers or metal utensils. There is a risk of injury and damaging the appliance.
- Bread can burn. Do not use the toaster underneath or near inflammable objects (e.g. curtains). The toaster must not be left unattended while running.
- Do not cover the toasting slot when toasting.
- This appliance is not intended to be operated by means of an external timer or separate remote control system.
- The surfaces are liable to get hot during use .

This appliances is intended to be used in household and similar applications such as:

- staff kitchen areas in shops, offices and others working environments;
- farm houses;
- by clients in hotels, motels and other residential type environments;
- bed and breakfast type environments.

DISPOSAL

Recycle the materials with the symbol .
Put the packaging in applicable containers to recycle it.
Help protect the environment and human health and to recycle waste of electrical and electronic appliances.

Do not dispose appliances marked with the symbol  with the household waste. Return the product to your local recycling facility or contact your municipal office.

Electrolux reserves the right to change products, information and specifications without notice.





FRANÇAIS

Merci d'avoir choisi un produit Electrolux. Pour garantir les meilleurs résultats, utilisez toujours des accessoires et pièces de rechange Electrolux d'origine. Ils ont été spécialement conçus pour votre produit. Ce produit est conçu dans le souci du respect de l'environnement. Tous les éléments en plastique sont marqués d'un symbole de recyclage.

COMPOSANTS

- | | |
|--|--|
| A. Fente | G. Thermostat (régulation électronique du brunissage) |
| B. Corps de l'appareil avec isolation thermique | H. Levier de mise en marche et de remontée du pain |
| C. Tiroir ramasse-miettes | I. Cordon et prise d'alimentation |
| D. Bouton de décongélation avec voyant lumineux | J. Rangement du cordon (sous l'appareil) |
| E. Bouton de réchauffage avec voyant lumineux | |
| F. Bouton d'arrêt avec voyant lumineux | |

Illustration page 3

PREMIÈRE UTILISATION

- 1 Avant la première utilisation du grille-pain**, le placer à proximité d'une fenêtre ouverte et le mettre en marche à plusieurs reprises à vide **en réglant le thermostat au maximum**.
- 2 Utilisation du grille-pain**: branchez le cordon, insérez le pain et sélectionnez le degré de brunissage (1-7). Appuyez sur le levier de mise en marche.
- 3 Lorsque le pain a atteint le brunissage désiré**, le grille-pain s'éteint et le pain remonte automatiquement. Pour interrompre le grille-pain, appuyez sur le bouton.

FONCTIONNALITÉS ET NETTOYAGE

- 4 Fonction décongélation** : pour griller du pain congelé, abaissez la manette de démarrage et appuyez sur le bouton de décongélation.
- 5 Fonction réchauffage** : pour réchauffer du pain déjà grillé, abaissez la manette de démarrage et appuyez sur le bouton de réchauffage.
- 6 Nettoyage et entretien**: débranchez le grille-pain et laissez-le refroidir. Videz le tiroir ramasse-miettes. Essuyez les surfaces extérieures à l'aide d'un chiffon légèrement humide. **Ne jamais utiliser de produits nettoyeurs caustiques ou abrasifs et ne jamais placer le grille-pain sous l'eau!**

Régalez-vous avec votre nouveau produit Electrolux!

CONSIGNES DE SÉCURITÉ

Les instructions suivantes doivent être lues attentivement avant d'utiliser la machine pour la première fois.

- Cet appareil peut être utilisé par des enfants de plus de 8 ans, ainsi que des personnes dont les capacités physiques, sensorielles et mentales sont réduites ou dont les connaissances et l'expérience sont insuffisantes, à condition d'être surveillés ou d'avoir reçu des instructions concernant l'utilisation sécurisée de l'appareil et de comprendre les risques encourus.
- Cet appareil peut être utilisé par des personnes dont les capacités physiques, sensorielles et mentales sont réduites ou dont les connaissances et l'expérience sont insuffisantes, à condition d'être surveillés ou d'avoir reçu des instructions concernant l'utilisation sécurisée de l'appareil et de comprendre les risques encourus.
- Les enfants ne doivent pas jouer avec l'appareil.
- Seuls les enfants âgés de plus de 8 ans, surveillés par un adulte, peuvent entreprendre une opération de nettoyage ou de maintenance sur l'appareil.
- L'appareil et son cordon d'alimentation doivent être conservés hors de portée des enfants âgés de moins de 8 ans.
- L'appareil doit être branché sur un réseau électrique correspondant à la tension et à la fréquence





GB

FR

AR

BG

CZ

DE

DK

EE

ES

FA

FI

GR

HR

HU

IT

LT

LV

NO

PL

RO

RS

RU

SE

SI

SK

TR

UA

d'alimentation indiquées sur la plaque signalétique.

- Ne jamais utiliser ou mettre en marche l'appareil si
 - le cordon d'alimentation est endommagé ;
 - le corps de l'appareil est endommagé.
- L'appareil doit être branché à une prise électrique reliée à la terre. Une rallonge électrique adaptée à une intensité de 10 A peut être utilisée si nécessaire.
- Si l'appareil ou le cordon d'alimentation est endommagé, il doit être remplacé par le fabricant, l'un de ses réparateurs ou toute autre personne dûment qualifiée afin d'éviter tout danger.
- L'appareil doit toujours être placé sur une surface de travail plane et horizontale.
- Ne jamais laisser l'appareil sans surveillance lorsqu'il est branché sur le réseau électrique.
- L'appareil doit être éteint et débranché du réseau électrique après chaque utilisation et avant tout nettoyage ou entretien.
- L'appareil et ses accessoires deviennent chauds en cours de fonctionnement. Utiliser les poignées et les boutons prévus à cet effet uniquement. Laisser l'appareil refroidir avant de le nettoyer ou de le ranger.
- Ne pas plonger l'appareil dans l'eau ou tout autre liquide.
- Ne pas utiliser ou poser l'appareil sur une surface brûlante ou à proximité d'une source de chaleur.
- Avertissement : Éviter tout écoulement sur le connecteur.
- Attention : La surface de l'élément chauffant reste chaude après utilisation (chaleur résiduelle).
- Le cordon d'alimentation ne doit pas entrer en contact avec les pièces chaudes de l'appareil.
- Cet appareil est destiné à un usage domestique uniquement. Le fabricant décline toute responsabilité en cas de dommages résultant d'une utilisation incorrecte ou inadaptée de l'appareil.
- Les miettes peuvent prendre feu : nettoyer le tiroir ramasse-miettes régulièrement. Ne jamais utiliser l'appareil sans le tiroir ramasse-miettes.
- Ne pas introduire vos doigts ni d'ustensiles métalliques dans la fente du grille-pain. Cela pourrait provoquer des blessures ou endommager l'appareil.
- Le pain peut brûler. Ne pas utiliser le grille-pain sous ou à proximité d'objets inflammables (comme des rideaux). Le grille-pain ne doit pas être utilisé sans surveillance.
- Ne pas couvrir la fente du grille-pain en cours d'utilisation.
- Cet appareil n'est pas conçu pour être asservi à un minuteur ou à un système de commande à distance externe.
- Les surfaces peuvent devenir chaudes pendant l'utilisation .

Cet appareil est conçu uniquement pour un usage domestique et des situations telles que :

- cuisines réservées aux employés dans des magasins, bureaux et autres lieux de travail ;
- bâtiments de ferme ; - pour une utilisation privée, par les clients, dans des hôtels et autres lieux de séjour ; - en chambre d'hôte.

MISE AU REBUT

Recyclez les matériaux portant le symbole .
Déposez les emballages dans les conteneurs prévus à cet effet.
Contribuez à la protection de l'environnement et à votre sécurité, recyclez vos produits électriques et électroniques.

Ne jetez pas les appareils portant le symbole  avec les ordures ménagères. Emmenez un tel produit dans votre centre local de recyclage ou contactez vos services municipaux.

Electrolux se réserve le droit d'apporter des modifications aux produits, aux informations fournies et aux caractéristiques techniques sans préavis.



عربي

شكراً لك على اختيار منتج Electrolux. لضمان الحصول على أفضل النتائج، استخدم دائماً منتجاتنا وقطع غيار Electrolux الأصلية. فقد صُممت خصيصاً لمنتجاتك. روعي في تصميم هذا المنتج الحفاظ على البيئة. جميع الأجزاء البلاستيكية عليها علامات لأغراض إعادة التدوير.

المكونات

- | | |
|------------------------------------|---|
| A. فتحة تحميل الخبز | F. زر الإيقاف المزود بمصباح |
| B. هيكل خارجي للجهاز معزول حرارياً | G. التحكم في درجة التحميص |
| C. دُرج الفتات | H. ذراع بدء التشغيل |
| D. زر إذابة التجميد المزود بمصباح | I. سلك كهربائي والقياس |
| E. زر إعادة التسخين المزود بمصباح | J. تخزين السلك (على الجانب السفلي من محمصة الخبز) |

الصورة صفحة 3

بدء الاستخدام

- 1 قبل البدء باستخدام محمصة الخبز للمرة الأولى، يجب وضعها بالقرب من نافذة مفتوحة وتشغيلها بضع مرات على إعداد الحد الأقصى من التحميص من دون وضع خبز في داخلها.
- 2 كيفية استخدام محمصة الخبز: قم بتوصيل السلك الكهربائي بالقياس الرئيسي، ثم ضع الخبز وحدد إعداد التحميص من (1-7). اضغط على مقبض بدء التشغيل لأسفل.
- 3 عندما يصل الخبز لدرجة التحميص المطلوبة، تتوقف المحمصة تلقائياً عن التشغيل ويتم رفع الخبز. اضغط على زر الإيقاف لمقاطعة عملية التحميص.

الميزات والتنظيف

- 4 خاصة فك التجمد: لتحميم الخبز المجمد، اضغط على رافعة البدء واضغط زر فك التجمد.
- 5 خاصة إعادة التسخين: لتسخين الخبز المحمص بالفعل، اضغط رافعة البدء واضغط زر إعادة التسخين .
- 6 التنظيف والعناية: أفضل المحمصة عن مصدر الطاقة وتركها لتبرد. فرِّغ صينية الفتات. وامسح السطح الخارجي بقطعة قماش رطبة قليلاً. لا تستخدم أبداً المنظفات التي تحتوي مواداً كاوية أو كاشطة ولا تعمّر المحمصة بأي سائل!

استمتع بمنتج Electrolux.

نصائح للسلامة

- اقرأ التعليمات التالية بعناية قبل استخدام الجهاز للمرة الأولى.**
- يمكن استخدام هذا الجهاز من قبل للأطفال الذين يبلغون من العمر 8 سنوات وما فوق والأشخاص الذين يعانون من ضعف القدرات البدنية أو الحسية أو العقلية أو عدم الخبرة أو المعرفة شرط الإشراف عليهم وتوجيههم في ما يتعلق باستخدام الجهاز بطريقة آمنة وفهم المخاطر ذات الصلة.
 - لا يمكن استخدام الأجهزة من قبل الأشخاص الذين يعانون من ضعف القدرات البدنية أو الحسية أو العقلية أو عدم الخبرة أو المعرفة إلا إذا توفر لهم الإشراف والتوجيه فيما يتعلق باستخدام الجهاز بطريقة آمنة وإذا فهموا المخاطر ذات الصلة.
 - يجب ألا يعيث الأطفال بالجهاز.
 - يجب ألا يتم التنظيف أو الصيانة المنزلية من قبل الأطفال إلا إذا كانوا يبلغون من العمر 8 سنوات وما فوق ويخضعون لإشراف أحد البالغين.
 - أبقِ الجهاز والسلك بعيداً عن متناول الأطفال الذين تقل أعمارهم عن 8 سنوات.
 - يجب توصيل الجهاز بتيار كهربائي يتوافق مع المواصفات الموضحة على لوحة البيانات الموجودة على الجهاز!



- لا تستخدم الجهاز أو تلتقطه أبدًا في حال - تلف السلك الكهربائي .
 - تلف الهيكل الخارجي للجهاز.
 - يجب توصيل الجهاز بمأخذ أرضي فقط. يمكن استخدام سلك اطالة مناسب بقوة 10 أمبير إذا لزم الأمر.
 - إذا كان الجهاز أو سلك إمداد الطاقة تالفاً، فيجب استبداله من قبل الشركة المُصنعة أو وكيل الصيانة التابع لها أو غيره من الأشخاص المؤهلين لتفادي التعرض للخطر.
 - ضع الجهاز دائماً على سطح ثابت ومستو.
 - لا تترك الجهاز أبداً من دون مراقبة عندما يكون متصلاً بمصدر الطاقة الرئيسي.
 - يجب إيقاف تشغيل الجهاز وسحب القابس الرئيسي بعد كل استخدام وقيل التنظيف والصيانة.
 - يسخن الجهاز والملحقات أثناء التشغيل. استخدم المقابض والأزرار الملائمة فقط. اترك الجهاز حتى يبرد قبل تنظيفه أو تخزينه.
 - لا تغمر الجهاز في المياه أو أي سائل آخر.
 - لا تستخدم الجهاز أو تضعه على سطح ساخن أو قرب مصدر حرارة.
 - تحذير: تجنّب انسكاب أي سائل على الموصل.
 - تنبيه: قد يبقى سطح عنصر التسخين ساخناً بعد الاستخدام.
 - يجب ألا يلامس كابل الطاقة الرئيسي أي أجزاء ساخنة من الجهاز.
 - إن هذا الجهاز للاستخدام المنزلي فقط. لا تتحمل الشركة المصنعة مسؤولية الاضرار الناجمة عن سوء الاستخدام .
 - قد يحترق الفتات، لذا يجب تنظيف صينية الفتات بانتظام. لا تستخدم أبداً الجهاز بدون صينية الفتات.
 - لا تلمس فتحة التحميص بأصابعك أو باستخدام أدوات معدنية. فقد تتعرض لخطر الإصابة أو قد يتلف الجهاز.
 - قد يحترق الخبز. لا تستخدم مَحْمَص الخبز تحت أغراض قابلة للاشتعال (مثل الستائر) أو بالقرب منها. يجب عدم ترك مَحْمَص الخبز بدون مراقبة أثناء التشغيل.
 - لا تقم بتغطية فتحة التحميص أثناء تحميص الخبز.
 - هذا الجهاز غير معد للعمل بواسطة مؤقت خارجي أو جهاز تحكم عن بُعد منفصل.
 - قد تصبح الأسطح ساخنة أثناء الاستخدام  .
- هذا الجهاز معد للاستخدام المنزلي وما شابه ذلك، على سبيل المثال:**
- المطابخ في المتاجر والمكاتب وأماكن العمل الأخرى؛
 - وبيوت المزارع؛
 - كما يمكن استخدامه من قبل نزلاء الفنادق والنزل والأماكن السكنية الأخرى؛
 - وأماكن المبيت والإفطار.

التخلص من الجهاز

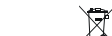

لا تتخلص من الأجهزة التي تحمل الرمز  مع النفايات المنزلية. أعد المنتج إلى مرفق إعادة التدوير المحلي لديك أو اتصل بمكتب البلدية.

أعد تدوير المواد الموضوع عليها الرمز  . ضع الغلبة في الحاويات المخصصة لإعادة تدويرها. ساعد في حماية البيئة وصحة الإنسان وفي إعادة تدوير نفايات الأجهزة الكهربائية والإلكترونية.

تحتفظ شركة Electrolux بالحق في تغيير المنتجات والمعلومات والمواصفات دون إشعار.





БЪЛГАРСКИ

Благодарим Ви, че избрахте продукт на Electrolux. За да си гарантирате най-добрите резултати, винаги използвайте оригинални аксесоари и резервни части на Electrolux. Те са произведени специално за Вашия продукт. Този продукт е разработен с мисъл за околната среда. Всички пластмасови части са обозначени с цел рециклиране.

КОМПОНЕНТИ

- | | |
|--|--|
| A. Отвор за препечени филийки | G. Регулиране на степента на препичане |
| B. Термоизолиран външен корпус | H. Лостче за стартиране и повдигане на хляба |
| C. Чекмедже за трохите | I. Кабел за захранване с щепсел |
| D. Бутон „Размразяване“ с индикатор | J. Отделение за прибиране на кабела (от долната страна на тостер) |
| E. Бутон „Повторно затопляне“ с индикатор | |
| F. Бутон „Стоп“ с индикатор | |

Страница с изображения 3

ПЪРВИ СЪПКИ

- 1** **Преди да започнете да използвате тостера за първи път**, трябва да го поставите близо до отворен прозорец и да го включите няколко пъти при максимална степен на препичане **без хляб**.
- 2** **Как да използвате тостера:** Включете щепсела в контакта, поставете хляб и изберете степента на изпичане (1-7). Натиснете надолу включващото лостче.
- 3** **Когато хлябът достигне желаната степен на препичане** тостерът се изключва автоматично и хляба се повдига нагоре. За да прекъснете изпичането, натиснете стоп бутона.

ХАРАКТЕРИСТИКИ И ПОЧИСТВАНЕ

- 4** **Функция за размразяване:** за да препечете замразен хляб, натиснете надолу лостчето за старт и натиснете бутона „Размразяване“.
- 5** **Функция за претопляне:** за да претоплите вече препичан хляб, натиснете надолу лостчето за старт и натиснете бутона „Претопляне“.
- 6** **Грижи и почистване:** изключете тостера от контакта и оставете да изстине. Изпразнете чекмеджето за трохи. Избършете външната повърхност с леко влажна кърпа. **Никога не използвайте разяждащи или абразивни средства за почистване и никога не потапяйте уреда във вода!**

Насладете се на своя нов продукт от Electrolux!

УКАЗАНИЯ ЗА БЕЗОПАСНОСТ

Прочетете следните инструкции внимателно преди за използвате уреда за първи път.

- Този уред може да бъде използван от деца над 8 годишна възраст, както и лица с намалени физически, сетивни и умствени възможности или лица без опит и познания, само ако те са под наблюдение или бъдат инструктирани относно безопасната употреба на уреда и възможните рискове.
- Уредите могат да бъдат използвани от лица с намалени физически, сетивни и умствени възможности или лица без опит и познания, само ако те са под наблюдение или бъдат инструктирани относно безопасната употреба на уреда и възможните рискове.
- Децата не трябва да си играят с уреда.
- Почистване и поддръжка от потребителя не трябва да се извършва от деца, освен ако не са над 8 годишна възраст и под контрол.
- Дръжте уреда и кабела му далеч от деца под 8 годишна възраст.
- Този уред трябва да се свързва само към източник на електрозахранване, чието напрежение и честота съответстват на спецификациите на табелката с данни!
- Никога не използвайте и не вдигайте уреда, ако захранващият кабел или корпуса е повреден.
- Уредът трябва да се свързва само към заземен контакт. Ако е необходимо, може да се





GB

FR

AR

BG

CZ

DE

DK

EE

ES

FA

FI

GR

HR

HU

IT

LT

LV

NO

PL

RO

RS

RU

SE

SI

SK

TR

UA

използва удължител, подходящ за 10 A.

- Ако уредът или захранващия кабел е повреден, той трябва да бъде сменен от производителя, негов сервизен агент или лице с аналогична квалификация, за да се избегне опасност.
- Винаги поставяйте уреда върху равна повърхност.
- Никога не оставайте уреда без контрол, докато е свързан към електрическата мрежа.
- Уредът трябва да бъде изключен и захранващият кабел изваден след всяко използване, преди почистване и поддръжка.
- По време на работа уредът и приспособленията към него се нагорещават. Използвайте само определените дръжки и копчета. Оставете да се охлади преди почистване или прибиране.
- Но потапайте уреда във вода или друга течност.
- Не използвайте и не поставяйте уреда върху гореща повърхност или близо до източник на топлина.
- Предупреждение: избягвайте разливане върху съединителя.
- Внимание: повърхността на подгряващия елемент отдава топлина след употреба.
- Захранващият кабел не трябва да влиза в контакт с горещи части на уреда.
- Този уред е предназначен само за битова употреба. Производителят не поема каквато и да е отговорност за вероятно повреждане причинено от неправилно или неподходящо използване.
- Трохите могат да изгорят и затова редовно почиствайте чекмеджето за трохи. Никога не използвайте уреда без чекмедже за трохи.
- Не пъхайте пръстите си или метални предмети в отвора за препечени филийки. Съществува опасност от нараняване и повреда на уреда.
- Хлябът може да изгори. Не използвайте тостера под или в близост до леснозапалими материали (напр. завеси). Тостерът не трябва да се оставя без надзор.
- При препичане не покривайте отворите за препечени филийки.
- Този уред не е предназначен за използване с външен таймер или отделна система за дистанционно управление.
- Повърхностите се нагряват по време на използване .

Тези уреди са предназначени за ползване в домакинство и за следните приложения:

- места за кухненски персонал в магазини, офиси и други вид работна среда;
- ферми;
- от клиенти в хотели, мотели и друг вид настаняване;
- хотели, които предлагат нощувка и закуска.

ИЗХВЪРЛЯНЕ

Рециклирайте материалите със символа .
Поставяйте опаковките в съответните контейнери за рециклирането им.
Помогнете за опазването на околната среда и човешкото здраве, както и за рециклирането на отпадъци от електрически и електронни уреди.

Не изхвърляйте уредите, означени със символа , заедно с битовата смет. Върнете уреда в местния пункт за рециклиране или се обърнете към вашата общинска служба.

Electrolux си запазва правото да променя продукти, информация и спецификации без предизвестие.





ČEŠTINA

Děkujeme vám, že jste si zvolili výrobek značky Electrolux. Nejlepší výsledky vždy zajistíte použitím originálního příslušenství a náhradních dílů značky Electrolux. Toto příslušenství bylo navrženo speciálně pro váš výrobek. Tento výrobek je navržen s ohledem na životní prostředí. Všechny plastové součásti jsou označeny pro účely recyklace.

SOUČÁSTI

- | | |
|---|--|
| A. Otvor na opékání | G. Nastavení opékání |
| B. Tepelně izolovaný vnější kryt | H. Páčka k zahájení opékání a ke zvedání pečiva |
| C. Zásuvka na drobky | I. Napájecí kabel a zástrčka |
| D. Tlačítko rozmrazování s kontrolkou | J. Prostor pro uschování kabelu (ve spodní části topinkovače) |
| E. Tlačítko opětovného ohřívání s kontrolkou | |
| F. Tlačítko zastavení s kontrolkou | |

Strana s obrázky 3

ZAČÍNÁME

- 1 Před prvním použitím** umístěte topinkovač do blízkosti okna a několikrát jej spusťte na nejvyšší intenzitu opékání **bez pečiva**.
- 2 Používání topinkovače:** Zapojte kabel do sítě, vložte chleba a vyberte nastavení stupně opékání (1 – 7). Stlačte páčku k zahájení opékání.
- 3 Až bude dosaženo požadovaného stupně opečení**, topinkovač se automaticky vypne a pečivo vyjede. Opékání lze přerušit stisknutím tlačítka zastavení.

FUNKCE A ČIŠTĚNÍ

- 4 Funkce rozpékání:** chcete-li opéci zmrazený chléb, stlačte spouštěcí páčku a stiskněte tlačítko Rozmrazování.
- 5 Funkce opětovného ohřevu:** chcete-li ohřát již opečený chléb, stlačte spouštěcí páčku a stiskněte tlačítko Opětovný ohřev.
- 6 Čištění a údržba:** Odpojte topinkovač ze sítě a nechte jej vychladnout. Vyprázdněte zásuvku na drobky. Vlhkým hadříkem otřete vnější část. **Nikdy nepoužívejte žiraviny ani abrazivní čisticí prostředky a nikdy přístroj nenoríte do kapaliny.**

Užijte si váš nový výrobek Electrolux!

BEZPEČNOSTNÍ POKYNY

Před prvním použitím přístroje si pečlivě přečtěte následující pokyny.

- Tento spotřebič smí používat děti starší osmi let nebo osoby se sníženými fyzickými, smyslovými nebo duševními schopnostmi nebo osoby bez patřičných zkušeností a znalostí pouze, pokud tak činí pod dozorem nebo vedením, které zohledňuje bezpečný provoz spotřebiče, a pokud rozumí rizikům spojeným s provozem spotřebiče.
- Tento spotřebič smí používat osoby se sníženými fyzickými, smyslovými nebo duševními schopnostmi nebo osoby bez patřičných zkušeností a znalostí, pokud tak činí pod dozorem nebo vedením, které zohledňuje bezpečný provoz spotřebiče, a pokud rozumí rizikům spojeným s provozem spotřebiče.
- Zabraňte, aby si děti hrály se spotřebičem.
- Čištění a údržbu by neměly provádět děti, pokud nejsou starší osmi let a nečiní tak pod dozorem.
- Držte spotřebič a jeho kabel mimo dosah dětí mladších osmi let.
- Přístroj lze zapojit pouze do takového zdroje energie, jehož napětí a kmitočet odpovídají technickým údajům uvedeným na typovém štítku.
- Přístroj nikdy nepoužívejte, pokud je poškozen napájecí kabel nebo kryt.





- Přístroj je nutné připojovat pouze k uzemněné zásuvce. Je-li třeba, lze použít prodlužovací kabel 10 A.
- Dojde-li k poškození přístroje nebo napájecího kabelu, musí je vyměnit výrobce, pověřený servisní pracovník nebo jiná kvalifikovaná osoba, aby se zamezilo vzniku nebezpečí.
- Přístroj pokládejte vždy na rovný, pevný povrch.
- Přístroj nenechávejte bez dozoru, je-li zapojen v síti.
- Vždy po použití, před čištěním a údržbou je třeba přístroj vypnout a odpojit ze sítě.
- Při provozu se přístroj i příslušenství zahřívá. Používejte pouze určené rukojeti a knoflíky. Před čištěním nebo uskladněním nechte přístroj vychladnout.
- Přístroj nepouštějte do vody ani jiných tekutin.
- Přístroj nepoužívejte a nepokládejte na horký povrch ani do blízkosti zdrojů tepla.
- Upozornění: Zabraňte vylití tekutin na konektor.
- Pozor: Povrch topného tělesa je po použití ohříván zbytkovým teplem.
- Síťový kabel nesmí přijít do styku s žádnými horkými součástmi přístroje.
- Tento přístroj je určen pouze pro domácí použití. Výrobce nepřijímá odpovědnost za žádné škody způsobené nevhodným nebo nesprávným používáním.
- Drobky mohou začít hořet, proto zásobník na drobky pravidelně čistěte. Nikdy přístroj nepoužívejte bez zásobníku na drobky.
- Do opékacího prostoru nevkládejte kovové předměty ani prsty. Hrozí nebezpečí poškození přístroje a zranění.
- Pečivo může začít hořet. Nepoužívejte topinkovač pod hořlavými předměty nebo v jejich blízkosti (např. závěsy). Nenechávejte topinkovač bez dozoru.
- Při opékání nezakrývejte opékací otvor.
- Tento přístroj není určen pro použití s externím časovačem nebo zvláštním systémem dálkového ovládání.
- Povrchy se mohou během používání zahřát

Tento spotřebič je určen pro použití v domácnosti a pro následující způsoby použití:

- kuchyňky pro zaměstnance v obchodech, kancelářích a jiných pracovních prostředích;
- farmářské domy;
- pro zákazníky hotelů, motelů a jiných ubytovacích zařízení;
- penziony a ubytovny.

LIKVIDACE

Recyklujte materiály označené symbolem Obaly vyhodte do příslušných odpadních kontejnerů k recyklaci. Pomáhejte chránit životní prostředí a lidské zdraví a recyklovat elektrické a elektronické spotřebiče určené k likvidaci.

Spotřebiče označené příslušným symbolem nelikvidujte spolu s domovním odpadem. Spotřebič odevzdejte v místním sběrném dvoře nebo kontaktujte místní úřad.

Společnost Electrolux si vyhrazuje právo měnit výrobky, informace i technické údaje bez předchozího upozornění.





DEUTSCH

Danke das Sie sich für ein Produkt von Electrolux entschieden haben. Um beste Ergebnisse zu erzielen, empfehlen wir das passende Original-Zubehör von Electrolux zu verwenden. Dieses wurde speziell für Ihr Produkt entwickelt auch unterm dem Aspekt die Umwelt zu schützen, daher sind alle Plastik-Teile recycelfähig.

TEILE

- | | |
|--|---|
| A. Toastschlitz | G. Bräunungssteuerung |
| B. Wärme gedämmtes Außengehäuse | H. Starthebel und Brotanhebung |
| C. Krümelschublade | I. Netzkabel und -stecker |
| D. Auftautaste mit Anzeigelampe | J. Kabelaufbewahrung (auf der Unterseite des Toasters) |
| E. Aufwärmaste mit Anzeigelampe | |
| F. Stoptaste mit Anzeigelampe | |

Abbildung Seite 3

ERSTE SCHRITTE

- 1** **Vor der ersten Inbetriebnahme des Toasters** sollte er neben einem geöffneten Fenster aufgestellt und ein paar Mal mit maximaler Bräunungseinstellung betrieben werden (**ohne Brot**).
- 2** **Verwendung des Toasters:** Den Netzstecker in die Steckdose stecken, Brot einlegen und den Bräunungsgrad wählen (1–7). Den Starthebel herunterdrücken.
- 3** **Hat das Brot den gewünschten Bräunungsgrad erreicht**, schaltet sich der Toaster automatisch ab und das Brot wird angehoben. Zum Abbrechen des Toastens die Stoptaste drücken.

FUNKTIONEN UND REINIGUNG

- 4** **Auftau-Funktion:** um gefrorenes Brot aufzutauen, drücken Sie bitte den Start-Hebel und die Auftautaste.
- 5** **Aufwärm-Funktion:** um Ihr getoastetes Brot wieder aufzuwärmen, drücken Sie bitte den Start-Hebel und die Aufwärmaste.
- 6** **Reinigung und Pflege:** Den Netzstecker ziehen und den Toaster abkühlen lassen. Die Krümelschublade leeren. Die Außenflächen mit einem leicht feuchten Tuch abwischen. **Nie ätzende oder scheuernde Reinigungsmittel verwenden und die Maschine nie in Flüssigkeit eintauchen!**

Viel Freude mit Ihrem neuen Produkt von Electrolux

SICHERHEITSHINWEISE

Lesen Sie sich die folgenden Anweisungen sorgfältig durch, bevor Sie das Gerät zum ersten Mal verwenden.

- Das Gerät kann durch Kinder ab 8 Jahren und Personen mit eingeschränkten physischen, sensorischen oder geistigen Fähigkeiten oder mit mangelnder Erfahrung/mangelndem Wissen benutzt werden, wenn sie durch eine für ihre Sicherheit zuständige Person beaufsichtigt werden oder von dieser Person Anweisungen erhielten, wie das Gerät sicher zu bedienen ist, und welche Gefahren bei nicht ordnungsgemäßer Bedienung bestehen.
- Die Geräte können von Personen mit eingeschränkten physischen, sensorischen oder geistigen Fähigkeiten oder mit mangelnder Erfahrung und/oder mangelndem Wissen nur dann verwendet werden, wenn sie durch eine für ihre Sicherheit zuständige Person beaufsichtigt werden oder in die sichere Verwendung des Geräts eingewiesen wurden und die mit dem Gerät verbundenen Gefahren verstanden haben.
- Kinder dürfen nicht mit dem Gerät spielen.
- Kinder dürfen das Gerät nicht reinigen oder Wartungsarbeiten durchführen, es sei denn, sie sind älter als 8 und werden beaufsichtigt..
- Halten Sie Kinder unter 8 Jahren vom Gerät und dem Netzkabel fern.
- Das Gerät darf nur an eine Stromversorgung angeschlossen werden, deren Spannung und Frequenz mit den Angaben auf dem Typenschild übereinstimmt!
- Das Gerät niemals verwenden, wenn
 - das Netzkabel oder







- das Gehäuse beschädigt ist.
- Das Gerät darf nur mit einer geerdeten Steckdose verbunden werden. Falls notwendig kann ein Verlängerungskabel für 10 A verwendet werden.
- Wenn das Gerät oder das Netzkabel beschädigt ist, muss es zur Vermeidung von Gefahren vom Hersteller, vom Kundendienst oder von einer entsprechend qualifizierten Person ausgetauscht werden.
- Das Gerät immer auf eine ebene Fläche stellen.
- Das Gerät nie unbeaufsichtigt lassen, wenn es mit dem Stromnetz verbunden ist..
- Das Gerät muss nach jeder Verwendung vor der Reinigung und Wartung ausgeschaltet werden und der Netzstecker muss gezogen werden.
- Während des Betriebs können sich Gerät und Zubehör erhitzen. Nur ausgewiesene Griffe und Knöpfe verwenden. Das Gerät abkühlen lassen, bevor es gereinigt oder aufbewahrt wird.
- Das Gerät nicht in Wasser oder andere Flüssigkeiten eintauchen.
- Das Gerät nicht auf einer heißen Fläche oder in der Nähe einer Wärmequelle abstellen oder verwenden.
- Warnung: Schützen Sie den Steckverbinder vor Spritzern.
- Achtung: Die Oberfläche des Heizelements kann nach der Verwendung noch Restwärme aufweisen.
- Das Netzkabel darf mit den heißen Teilen des Geräts nicht in Kontakt kommen.
- Dieses Gerät ist nur für den Einsatz im Haushalt geeignet. Der Hersteller übernimmt keine Haftung für durch unsachgemäßen Einsatz verursachte mögliche Schäden.
- Krümel können verbrennen. Die Krümelschublade daher regelmäßig leeren. Gerät niemals ohne Krümelschublade in Betrieb nehmen.
- Nicht mit den Fingern oder Metallgegenständen in den Toastschlitz fassen. Es besteht ein Verletzungsrisiko und das Gerät kann beschädigt werden.
- Brot kann verbrennen. Den Toaster daher nicht unter oder in der Nähe von entflammaren Gegenständen (z. B. Vorhänge) verwenden. Den Toaster nie unbeaufsichtigt lassen.
- Beim Toasten den Toastschlitz nicht abdecken.
- Dieses Gerät darf nicht über eine externe Schaltuhr oder ein separates Fernbedienungssystem betrieben werden.
- Die Oberflächen können während des Betriebs heiß werden .

Dieses Gerät ist für die Verwendung im Haushalt und ähnliche Zwecke vorgesehen, wie z. B.:

Personalküchenbereiche in Geschäften, Büros und anderen Arbeitsumfeldern; Bauernhöfe; Für Gäste in Hotels, Motels und anderen wohnungsähnlichen Räumlichkeiten; In Pensionen und vergleichbaren Unterbringungsmöglichkeiten.

ENTSORGUNG

Recyceln Sie Materialien mit dem Symbol .
Entsorgen Sie die Verpackung in den entsprechenden Recyclingbehältern.
Recyceln Sie zum Umwelt- und Gesundheitsschutz elektrische und elektronische Geräte.

Entsorgen Sie Geräte mit diesem Symbol  nicht mit dem Hausmüll. Bringen Sie das Gerät zu Ihrer örtlichen Sammelstelle oder wenden Sie sich an Ihr Gemeindeamt.

Electrolux behält sich das Recht vor, Produkte, Informationen und Spezifikationen zu verändern ohne vorherige Ankündigung.





DANSK

Tak fordi du valgte et Electrolux produkt. For at sikre de bedste resultater, skal du altid bruge originalt Electrolux tilbehør og reservedele. De er designet specielt til dit produkt. Dette produkt er designet med miljøet i tankerne. Alle plastikdele er mærket til genanvendelse.

KOMPONENTER

- | | |
|------------------------------------|--|
| A. Åbning til brød | F. Stopknap med indikator |
| B. Varmeisoleret udvendigt kabinet | G. Styring af ristningen |
| C. Skuffe til krummer | H. Starthåndtag og brødløfter |
| D. Optøningsknap med indikator | I. Strømledning og -stik |
| E. Opvarmingsknap med indikator | J. Ledningsholder (på brødristerens underside) |

Billede side 3

SÅDAN KOMMER DU I GANG

- 1 Før brødristeren tages i anvendelse første gang,** skal den anbringes i nærheden af et åbent vindue og betjenes et par gange, hvor den maksimale ristningsindstilling anvendes, **uden at der anvendes brød.**
- 2 Sådan bruges brødristeren:** Sæt ledningen i stikkontakten, isæt brødet, og vælg ristningsindstilling (1-7). Tryk ned på starthåndtaget.
- 3 Når brødet er tilstrækkeligt ristet,** slår brødristeren automatisk fra, og brødet løftes op. Afbryd ristningen ved at trykke på stopknappen.

FUNKTIONER OG RENGØRING

- 4 Optøningsfunktion:** for at riste frossent brød skal du trykke startvælgeren ned og trykke på optøningsknappen.
- 5 Opvarmingsfunktion:** for at opvarme brød, der allerede er ristet, skal du trykke startvælgeren ned og trykke på knappen for genopvarmning.
- 6 Rengøring og vedligeholdelse:** Træk brødristerens stik ud, og lad den afkøle. Tøm skuffen til krummer. Tør de udvendige flader med en let fugtet klud. **Brug aldrig ætsende eller slibende rengøringsmidler, og nedsænk aldrig apparatet i væske!**

Nyd dit nye Electrolux produkt!

SIKKERHEDSRÅD

Læs den følgende instruktion omhyggeligt, før apparatet anvendes for første gang.

- Apparatet kan bruges af børn fra 8 år og opefter samt af personer med nedsat fysisk, sensorisk eller psykisk funktionsevne, eller som mangler den nødvendige erfaring eller viden, hvis de er under opsyn eller er blevet instrueret i at bruge apparatet på en sikker måde samt forstår de medfølgende farer.
- Apparater kan bruges af personer med nedsat fysisk, sensorisk eller psykisk funktionsevne, eller som mangler den nødvendige erfaring eller viden, hvis de er under opsyn eller er blevet instrueret i at bruge apparatet på en sikker måde, og hvis de forstår de medfølgende farer.
- Børn må ikke lege med apparatet.
- Rengøring og vedligeholdelse må ikke udføres af børn, med mindre de er over 8 år og under opsyn.
- Opbevar apparatet og dets ledning uden for rækkevidde af børn på under 8 år.
- Apparatet må kun være sluttet til en strømforsyning, hvis netspænding og frekvens er i overensstemmelse med specifikationerne på mærkepladen!
- Brug aldrig apparatet, og tag det aldrig op, hvis den medfølgende ledning er beskadiget, eller huset er beskadiget.





- Apparatet må kun slutes til en kontakt med jordforbindelse. Hvis det er nødvendigt, er det muligt at bruge en forlængerledning, som kan bruges med 10 A.
- Hvis apparatet eller den medfølgende ledning beskadiges, skal producenten, en servicerepræsentant eller en tilsvarende kvalificeret tekniker udskifte den, så der ikke opstår fare.
- Anbring altid apparatet på en flad, plan overflade.
- Lad aldrig apparatet være uden opsyn, mens den er sluttet til stikkontakten.
- Apparatet skal være slukket, og stikket i stikkontakten skal trækkes ud efter hver brug samt før rengøring og vedligeholdelse.
- Apparatet og tilbehøret bliver varmt under brugen. Brug kun de dertil indrettede håndtag og knapper. Tillad afkøling før rengøring eller opbevaring.
- Apparatet må ikke nedsænkes i vand eller anden væske.
- Brug ikke eller anbring ikke apparatet på en varm overflade eller i nærheden af en varmekilde.
- Advarsel: Undgå at spilde på stikket.
- Advarsel: Varmelegemets overflade kan være varm efter brug.
- Netledningen må ikke komme i berøring med apparatets varme dele.
- Dette apparat er kun beregnet til brug i private husholdninger. Producenten accepterer ikke noget ansvar for eventuel skade, der skyldes forkert eller ukorrekt brug.
- Krummer kan brænde. Tøm derfor skuffen til krummer regelmæssigt. Brug aldrig apparatet uden skuffen til krummer.
- Prøv ikke at række ind i åbningen til brød med fingrene eller metalredskaber. Der er risiko for personskade og beskadigelse af apparatet.
- Brød kan brænde. Brug aldrig brødristeren under eller i nærheden af letantændelige genstande (f.eks. gardiner). Brødristeren må aldrig efterlades uden opsyn.
- Åbningen til brød må aldrig dækkes til, når brødristeren er i brug.
- Dette apparat er ikke beregnet til at blive betjent ved hjælp af en ekstern timerfuntiner eller et separat fjernbetjeningsystem.
- Overfladerne er tilbøjelige til at blive meget varme under brug .

Dette apparat er beregnet til at blive brugt i husholdninger og lignende anvendelser, såsom:

- personalekøkkener i butikker, på kontorer og i andre arbejdsmiljøer
- gæstehuse
- af kunder på hoteller, moteller og andre miljøer af indkvarteringsstypen
- bed and breakfast-lignende miljøer.

BORTSKAFFELSE

Genbrug materialer med symbolet . Anbring emballagematerialet i passende beholdere til genbrug.

Hjælp med at beskytte miljøet og menneskelig sundhed samt at genbruge affald af elektriske og elektroniske apparater.

Kasser ikke apparater, der er mærket med symbolet , sammen med husholdningsaffaldet. Lever produktet tilbage til din lokale genbrugsplads eller kontakt din kommune.

Electrolux forbeholder sig retten til at ændre produkter, information og specifikationer uden varsel.





EESTI

Täname, et valisite Electroluxi toote. Parimate tulemuste saamiseks kasutage alati Electroluxi originaalartvikuid ja -varuosi. Need on loodud spetsiaalselt teie tootele. Antud toote loomisel on arvestatud looduskeskkonnaga. Kõik plastdetailid on ümbertöötlemist lubava märgistusega.

KOOSTISOSAD

- | | |
|--|-----------------------------------|
| A. Röstimispiilu | F. Märgutulega seiskamisnupp |
| B. Termiliselt isoleeritud väline kest | G. Pruunistusregulaator |
| C. Purukandik | H. Käivitamishoob ja leiva tõstuk |
| D. Märgutulega sulatamisnupp | I. Toitejuhe ja pistik |
| E. Märgutulega taassoojendusnupp | J. Juhtmehoidik (röstri põhjal) |

Pilt lk 3

ALUSTAMINE

- 1 Enne röstri esmakordset kasutamist** tuleks see asetada avatud akna lähedusse ning panna paar korda maksimaalse pruunistussättega tööle, **leiba kasutamata**.
- 2 Röstri kasutamine.** Ühendage juhe vooluvõrguga, sisestage leivaviil ning valige pruunistussäte (1–7). Vajutage käivitamishoob alla.
- 3 Kui leivaviil on saavutanud soovitud pruunistusastme,** lülitub röster automaatselt välja ning leivaviil tõstetakse üles. Röstimise katkestamiseks vajutage seiskamisnuppu.

FUNKTSIOONID JA PUHASTAMINE

- 4 Sulatamisfunktsioon Defrost:** külmutatud leiva röstimiseks vajutage alustushoob alla ja vajutage nuppu Defrost (Sulatamine).
- 5 Taaskuumutusfunktsioon:** juba röstitud leiva uuesti röstimiseks vajutage alustushoob alla ja vajutage taaskuumutamise nuppu.
- 6 Puhastamine ja hooldus:** Võtke röster vooluvõrgust välja ning laske sel maha jahtuda. Tühjendage purukandik. Pühkige välispinnad kergelt niiske lapiga üle. **Ärge kasutage kunagi söövitavaid või abrasiivseid puhastusvahendeid ning ärge kastke seadet kunagi vedelikku!**

Tundke rõõmu oma uuest Electroluxi tootest!

OHUTUSOOVITUSED

Enne seadme esmakordset kasutamist lugege järgmised juhised hoolikalt läbi.

- Seda seadet võivad kasutada vaid 8-aastased ja vanemad lapsed; vähenenud füüsiliste, sensoorsete või vaimsete võimetega või kogemuste ja teadmisteta inimesed võivad seadet kasutada vaid järelevalve korral ja tingimusel, et neid juhendatakse seadet turvaliselt kasutama ning nad mõistavad seadme kasutamiseiga kaasnevaid ohte.
- Füüsilise, sensoorse ja vaimupuudega või kogemuste ja teadmisteta inimesed võivad seadet kasutada vaid järelevalve korral ja tingimusel, et neid juhendatakse seadet turvaliselt kasutama ning nad mõistavad seadme kasutamiseiga kaasnevaid ohte.
- Lapsed ei tohi seadmega mängida.
- Alla 8-aastased lapsed tohivad seadme puhastus- ja hooldustöid teha ainult järelevalve korral.
- Hoidke seade ja selle juhe alla 8-aastastele lastele kättesaamatult.
- Seadme võite ühendada ainult sellise elektrivõrguga, mille pinge ja sagedus vastavad nimiaandmete sildil toodud andmetele!
- Ärge kasutage seadet kunagi, kui voolujuhe või korpus on vigastatud.
- Seadet tohib ühendada üksnes maandatud pistikupessa. Vajadusel võib kasutada 10 A jaoks sobilikku pikendusjuhet..





- Seadme või toitejuhtme vigastuse korral tuleb see ohu vältimiseks tootjal, tootja volitatud teeninduses või samasuguse kvalifikatsiooniga isikul välja vahetada.
- Asetage seade alati tasasele horisontaalsele tööpinnale.
- Ärge mingil juhul jätke vooluvõrguga ühendatud seadet järelevalveta.
- Seade tuleb iga kord pärast kasutamist, enne puhastamist ja hooldust välja lülitada ning voolujuhe välja tõmmata.
- Seade ja tarvikud kuumenevad töötamise ajal. Kasutage ainult ettenähtud käepidemeid ja nuppe. Enne puhastamist ja hoiustamist laske seadmel jahtuda.
- Ärge kastke seadet kunagi vette või muudesse vedelikesse.
- Ärge kasutage seadet kuumal pinnal või soojusallika lähedal.
- Hoiatus! Vältige vedeliku sattumist pistikühendusele.
- Tähelepanu! Kütteelemendi pind on pärast kasutamist kuum.
- Toitejuhe ei tohi puutuda kokku seadme kuumade pindadega.
- Seade on ette nähtud üksnes koduseks kasutamiseks. Kui seadet kasutatakse valesi või mitte ettenähtud otstarbel, ei vastuta tootja sellega kaasnevate võimalike kahjustuste eest.
- Leivapuru võib põlema süttida. Puhastage purukandikut regulaarselt. Ärge kasutage seadet kunagi purukandikuta.
- Ärge sisestage röstimispiilusse oma sõrmi ega metallist söögiriistu. Võite saada vigastusi või kahjustada seadet.
- Leib võib põlema minna. Ärge kasutage röstrit süttimisohlike esemete (nt kardinat) all või läheduses. Röstrit ei tohi jätta järelevalveta.
- Ärge katke röstimise ajal röstimispilu kinni.
- See seade pole ette nähtud kasutamiseks koos välise taimeri või eraldiasetseva kaugjuhtimissüsteemiga.
- Kasutamise ajal võivad pinnad kuumaks minna

See seade on mõeldud kasutamiseks koduses majapidamises või muudes sarnastes kohtades, näiteks:

- kauplustes, kontorites ja mujal, kus on töötajatele mõeldud köögid;
- puhkemajades;
- hotellides, motellides ja muudes majutuskohtades;
- hommikusöögiga ööbimiskohtades.

JÄÄTMEKÄITLUSSE ANDMINE

Sümboliga tähistatud materjalid võib ringlusse suunata. Selleks viige pakendid vastavatesse konteineritesse. Aidake hoida keskkonda ja inimeste tervist ja suunake elektri- ja elektroonilised jäätmed ringlusse.



Ärge visake sümboliga tähistatud seadmeid muude majapidamisjäätmete hulka. Viige seade kohaliku ringluspunkti või pöörduge abi saamiseks kohaliku omavalitsusse.

Electrolux jätab enesele õiguse muuta tooteid, teavet ja tehnilisi andmeid ilma sellest ette teatamata.





ESPAÑOL

Gracias por escoger un producto Electrolux. Para asegurarse de obtener los mejores resultados, utilice siempre accesorios y recambios originales Electrolux, que han sido especialmente diseñados para su producto. Este producto se ha diseñado pensando en el medio ambiente. Todas las piezas de plástico están marcadas para su reciclado.

COMPONENTES

- | | |
|--|---|
| A. Ranura de tostado | G. Control de tostado |
| B. Carcasa externa con aislamiento térmico | H. Palanca de encendido y elevador de pan |
| C. Bandeja para migas | I. Cable de alimentación y enchufe |
| D. Botón de descongelado con indicador luminoso | J. Compartimento para el cable (en la parte inferior del tostador) |
| E. Botón de recalentado con indicador luminoso | |
| F. Botón de detención con indicador luminoso | |

Imagen página 3

INTRODUCCIÓN

- 1** **Antes de empezar a utilizar el tostador por primera vez**, debe colocarlo junto a una ventana abierta y dejelo funcionar unas pocas veces en el nivel de tostado máximo **sin pan**.
- 2** **Cómo utilizar el tostador:** enchufe el cable a la alimentación principal, introduzca el pan y seleccione el nivel de tostado (1-7). Empuje hacia abajo la palanca de encendido.
- 3** **Cuando el pan ha alcanzado el grado de tostado deseado**, el tostador se apaga automáticamente y el pan se eleva. Para interrumpir el tostado, pulse el botón de detención.

CARACTERÍSTICAS Y LIMPIEZA

- 4** **Función de descongelado:** para tostar pan congelado, baje la palanca y pulse el botón Defrost (descongelar).
- 5** **Función de recalentado:** para calentar pan ya tostado, baje la palanca y pulse el botón Reheat (recalentar).
- 6** **Limpieza y cuidado:** desenchufe la tostadora y deje que se enfríe. Vacíe la bandeja para las migas de pan. Limpie las superficies exteriores con un trapo ligeramente humedecido. **No utilice nunca limpiadores cáusticos o abrasivos, ni sumerja el aparato en ningún líquido.**

¡Disfrute de su nuevo producto Electrolux!

CONSEJO DE SEGURIDAD

Lea la siguiente instrucción detenidamente antes de utilizar el electrodoméstico por primera vez.

- Este electrodoméstico puede ser utilizado por niños de 8 años en adelante y personas cuyas capacidades físicas, sensoriales o mentales estén disminuidas o que carezcan de la experiencia y conocimientos suficientes para manejarlo, siempre que cuenten con las instrucciones o la supervisión sobre el uso del electrodoméstico de forma segura y comprendan los riesgos.
- Los aparatos pueden ser utilizados por personas cuyas capacidades físicas, sensoriales o mentales estén disminuidas o que carezcan de la experiencia y conocimientos suficientes para manejarlos de forma segura y comprendan los riesgos.
- Los niños no deben jugar con el aparato.
- La limpieza y mantenimiento de usuario no serán realizados por niños, a menos que sean mayores de 8 años y bajo la supervisión de un adulto.
- Mantenga el aparato y el cable fuera del alcance de los niños menores de 8 años.
- Este electrodoméstico sólo se puede conectar a una fuente de alimentación cuya tensión y frecuencia sean compatibles con las especificaciones de la placa de clasificación.
- Nunca utilice o coja el electrodoméstico si:
 - el cable de alimentación presenta daños,





GB

FR

AR

BG

CZ

DE

DK

EE

ES

FA

FI

GR

HR

HU

IT

LT

LV

NO

PL

RO

RS

RU

SE

SI

SK

TR

UA

– la carcasa está dañada.

- El electrodoméstico sólo se debe conectar a un enchufe con toma de tierra. Si es necesario, se puede utilizar un cable prolongador adecuado para 10 A.
- Si el electrodoméstico o el cable de alimentación no están en perfectas condiciones, deben ser sustituidos por el fabricante, por su servicio de asistencia o por personal homologado, con el fin de evitar peligros.
- Coloque siempre el electrodoméstico en una superficie plana y uniforme.
- Vigile siempre el electrodoméstico mientras esté conectado a la alimentación principal.
- El electrodoméstico debe apagarse y desenchufarse siempre después de cada uso y antes de su limpieza y mantenimiento.
- El electrodoméstico y los accesorios se calientan durante el funcionamiento. Utilice únicamente los mangos y mandos indicados. Deje que se enfríe antes de limpiarlo o guardarlo.
- No sumerja el electrodoméstico en agua ni en cualquier otro líquido.
- No utilice ni coloque el electrodoméstico en una superficie caliente ni cerca de una fuente de calor.
- Advertencia: Evite derrames en el conector.
- Atención: La superficie de resistencia térmica está sujeta a calor residual tras su uso.
- El cable de alimentación principal no debe entrar en contacto con las partes calientes del electrodoméstico.
- Este aparato se ha concebido para un uso doméstico. El fabricante no puede aceptar responsabilidad alguna por los posibles daños provocados por un uso incorrecto o inadecuado.
- Los restos de migas de pan pueden arder, limpie la bandeja de migas con regularidad. No utilice nunca el electrodoméstico sin una bandeja de migas.
- No toque la ranura de tostado con los dedos ni con utensilios de metal. Podría lastimarse o dañar el electrodoméstico.
- El pan puede arder. No use el tostador debajo o cerca de objetos inflamables (por ejemplo, cortinas). Vigile siempre el tostador durante su funcionamiento.
- No cubra la ranura de tostado durante el funcionamiento.
- El electrodoméstico no se ha concebido para su funcionamiento con un temporizador externo o sistema de control remoto independiente.
- Las superficies pueden calentarse durante el uso .

Este aparato está concebido para utilizarse en aplicaciones domésticas y similares como:

- cocinas del personal en tiendas, oficinas y otros entornos de trabajo; - granjas;
- por clientes en hoteles, moteles y otros entornos de tipo residencial;
- entornos de tipo hostales o pensiones.

CÓMO DESECHAR EL ELECTRODOMÉSTICO

Recicle los materiales con el símbolo  Coloque el material de embalaje en los contenedores adecuados para su reciclaje.

Ayude a proteger el medio ambiente y la salud pública, así como a reciclar residuos de aparatos eléctricos y electrónicos.

No deseche los aparatos marcados con el símbolo  junto con los residuos domésticos. Lleve el producto a su centro de reciclaje local o póngase en contacto con su oficina municipal.

Electrolux se reserva el derecho a hacer cambios en los productos, información y especificaciones sin previo aviso.

فارس ی



فارس ی

سپاس از حسن انتخاب شما برای تهیه محصولات Electrolux. برای اطمینان از بهترین نتیجه، همیشه از تجهیزات و لوازم بدکی اصلی Electrolux استفاده کنید. آنها به طور اختصاصی برای محصول شما طراحی شده اند. این محصول با توجه به حفظ محیط زیست طراحی شده است. تمامی اجزای پلاستیکی برای بازیافت علامتگذاری شده اند.

قسمت‌های مختلف دستگاه

- | | |
|---------------------------------|--------------------------------------|
| A. شیار توست | F. دکمه توقف با چراغ نشانگر |
| B. محفظه بیرونی با علیق حرارتی | G. کنترل برشتگی نان |
| C. کشوی خرده نان | H. اهرم شروع |
| D. دکمه یخ‌دابی با چراغ نشانگر | I. دوشاخه و سیم برق |
| E. دکمه گرم کردن با چراغ نشانگر | J. محل قرار گرفتن سیم (در زیر توستر) |

تصویر در صفحه 3

شروع به کار

- 1 قبل از شروع به استفاده از توستر برای اولین بار، آن را نزدیک به یک پنجره باز قرار داده و چند بار بدون نان با تنظیم برشتگی حداکثر روشن کنید.
- 2 نحوه استفاده از توستر: دوشاخه را به پریز بزنید، نان را وارد کرده و تنظیم برشتگی (7 تا 1) را انتخاب کنید. اهرم شروع را به پایین فشار دهید.
- 3 وقتی نان به درجه برشتگی مورد نظر رسید، توستر به طور خودکار خاموش شده و بیرون می‌زند.
- 4 قابلیت یخ زدایی: برای برشته کردن نان یخ زده اهرم شروع را بفشارید و دکمه یخ زدایی را بزنید.
- 5 قابلیت گرم کن: برای گرم کردن نان های برشته شده اهرم شروع را بفشارید و دکمه گرم کن را بزنید.
- 6 تمیز کردن و مراقبت از دستگاه: دوشاخه را از برق بکشید و اجازه دهید خنک شود. کشوی خرده نان را خالی کنید. سطح خارجی را با یک پارچه نیمه مرطوب تمیز کنید. هرگز از شوینده‌های خورنده یا اسیدی استفاده نکنید و دستگاه را در آب قرار ندهید!

از محصول Electrolux جدید لذت ببرید!

ایمنی دستگاه

- قبل از استفاده از دستگاه برای اولین بار، دستورالعمل‌های زیر را به دقت بخوانید.
- استفاده از این دستگاه برای کودکان 8 سال و بالاتر و افرادی که ناتوانی فیزیکی، حسی یا ذهنی یا افرادی که تجربه و دانش کافی ندارند فقط در صورتی امکان‌پذیر است که تحت نظارت بوده یا استفاده ایمن از دستگاه به آنها آموزش داده شود و از خطراتی که ممکن است در بر داشته باشد آگاه باشند.
 - استفاده از این دستگاه برای افرادی که ناتوانی فیزیکی، حسی یا ذهنی یا افرادی که تجربه و دانش کافی ندارند فقط در صورتی امکان‌پذیر است که تحت نظارت بوده یا استفاده ایمن از دستگاه به آنها آموزش داده شود و از خطراتی که ممکن است در بر داشته باشد آگاه باشند.
 - کودکان نباید با دستگاه بازی کنند.
 - تمیز کردن و مراقبت از دستگاه نباید توسط کودکان انجام شود مگر آن که بزرگتر از 8 سال بوده و تحت نظارت بزرگترها این کار را انجام دهند.
 - دستگاه و سیم آن را دور از دسترس کودکان زیر 8 سال قرار دهید.
 - دستگاه را فقط به پریز برقی بزنید که با مشخصات ولتاژ و فرکانس روی پلاک درجه محصول مطابقت داشته باشد!
 - هرگز در شرایط زیر از دستگاه استفاده نکنید
 - سیم برق آسیب دیده باشد،



- مخزن دستگاه آسیب دیده باشد.
- دستگاه باید به پریز برقی متصل شود که اتصال زمین داشته باشد. در صورت لزوم می‌توان از سیم رابط مناسب برای 10 آمپر استفاده نمود.
- اگر دستگاه یا سیم برق آسیب دیده است، باید برای جلوگیری از بروز خطر، توسط سازنده، نمایندگی خدمات یا افراد واجد شرایط تعویض گردد.
- همیشه دستگاه را در یک سطح صاف و تراز قرار دهید.
- هرگز دستگاه را در حالی که به پریز برق متصل است رها نکنید.
- همیشه پس از استفاده و قبل از تمیز کردن و سرویس دستگاه، باید آن را خاموش کرده و از برق بکشید.
- دستگاه و لوازم جانبی آن در حین استفاده داغ می‌شوند. فقط از دسته‌ها و دکمه‌های دستگاه استفاده کنید. قبل از تمیز کردن یا نگهداری دستگاه اجازه دهید خنک شود.
- دستگاه را در آب یا مایعات دیگر نیندازید.
- دستگاه را روی سطح داغ یا نزدیک به منابع حرارتی نگذارید یا استفاده نکنید.
- هشدار: از بار زیاد روی رابط برق جلوگیری کنید.
- توجه: سطح المنت حرارتی پس از استفاده داغ است.
- سیم برق نباید در تماس با قطعات داغ دستگاه قرار گیرد.
- این دستگاه فقط برای استفاده خانگی ساخته شده است. سازنده هیچ تعهدی در قبال آسیب‌های احتمالی در اثر استفاده نادرست یا نامناسب از دستگاه را نمی‌پذیرد.
- خرده‌های نان ممکن است بسوزند، سینی خرده نان را به طور منظم تمیز کنید. هرگز از دستگاه بدون سینی خرده نان استفاده نکنید.
- انگشت یا اشیاء فلزی را در شیر توست وارد نکنید. خطر بروز جراحت و آسیب به دستگاه وجود دارد.
- نان ممکن است بسوزد. از توستر در زیر یا نزدیک به اشیاء قابل اشتعال (مثلاً پرده‌ها) استفاده نکنید. توستر را هنگامی که روشن است بدون نظارت رها نکنید.
- هنگام توست کردن نان، شیر توست را نپوشانید.
- این دستگاه برای استفاده با یک تایمر بیرونی یا سیستم کنترل از راه دور جداگانه در نظر گرفته نشده است.
- سطوح در حین استفاده داغ می‌شوند .
- این دستگاه برای استفاده در خانه و مکان‌های مشابه در نظر گرفته شده است:**
 - کابینت‌های آشپزخانه در مغازه‌ها، ادارجات و سایر محیط‌های کار؛
 - خانه‌های روستایی؛
 - در هتل‌ها، هتل‌ها و سایر مکان‌های مسکونی؛
 - مکان‌هایی که در آنها امکان اقامت و خوردن غذا وجود دارد.

دور انداختن

مواد دارای این علامت را بازیافت کنید. بسته‌بندی را

برای بازیافت در محفظه‌های مربوطه قرار دهید .
برای محافظت از محیط و سلامت افراد و همچنین برای بازیافت ضایعات دستگاه‌های الکترونیکی و الکترونیکی به ما کمک کنید.

دستگاه‌هایی که با این علامت مشخص شده‌اند را همراه

با  زباله‌های خانگی دور نریزید. محصول را به مرکز بازیافت محلی خود بازگردانید یا با شهرداری خود تماس بگیرید.

خدمات Electrolux این حق را برای خود محفوظ می‌دارد تا محصولات، اطلاعات و مشخصات را بدون اعلام قبلی تغییر دهد.





SUOMI

Kiitämme, että olet valinnut Electroluxin tuotteen. Varmistaaksesi parhaan lopputuloksen käytä aina alkuperäisiä Electrolux -lisätarvikkeita ja -varaosia. Ne on erityisesti suunniteltu tuotettasi varten. Tämä tuote on suunniteltu ympäristö huomioon ottaen. Kaikki muoviset osat on merkitty kierrätystä varten.

OSAT

- | | |
|----------------------------------|--|
| A. Paahto-aukko | F. Pysäytyspainike merkkivalolla |
| B. Lämpöeristetty ulkokuori | G. Tummuuden säädin |
| C. Murulaatikko | H. Käynnistysvipu ja leivän nostin |
| D. Sulatuspainike merkkivalolla | I. Sähköjohto ja pistoke |
| E. Lämmityspainike merkkivalolla | J. Johdon säilytyspaikka (paahtimen alapuolella) |

Kuva sivu 3

ALUKSI

- 1 Ennen kuin käytät paahdinta ensimmäistä kertaa**, se pitäisi asettaa lähelle avointa ikkunaa ja käyttää muutama kerta maksimitummuusasteella **ilman leipää**.
- 2 Ohjeita leivänpaahtimen käyttämiseen:** Kytke sähköjohto pistorasiaan, laita leipä paahtimeen ja valitse tummuusaste (1-7). Paina käynnistysvipu alas.
- 3 Kun leipä on paahnutun haluttuun tummuusasteeseen**, leivänpaahdin sammuu automaattisesti ja leipä kohoaa ylös. Jos haluat keskeyttää paahdon, paina pysäytyspainiketta.

OMINAISUUDET JA PUHDISTUS

- 4 Sulatustoiminto:** paahtaaksesi pakastetun leivän paina käynnistysvipu alas ja paina sulatuspainiketta.
- 5 Lämmitystoiminto:** lämmittääksesi jo paahdetun leivän uudelleen paina käynnistysvipu alas ja paina lämmitys-painiketta.
- 6 Puhdistus ja hoito:** irrota virtajohto pistorasiasta ja anna paahtimen jäähtyä. Tyhjennä murulaatikko. Pyyhi ulkopinnat kostealla liinalla. **Älä koskaan käytä syövyttäviä tai hankaavia puhdistusaineita äläkä upota laitetta nesteeseen.**

Nauti uudesta Electrolux-tuotteestasi!

TURVALLISUUSOHJEITA

Lue seuraavat ohjeet huolellisesti ennen kuin käytät laitetta ensimmäisen kerran.

- Vähintään 8 vuotta täyttäneet lapset ja sellaiset henkilöt, joiden fyysiset, sensoriset tai henkiset kyvyt eivät ole tähän riittäviä tai joilla ei ole laitteen tuntemusta tai kokemusta sen käytöstä, saavat käyttää tätä laitetta ainoastaan silloin, kun heidän turvallisuudestaan vastaava henkilö valvoo ja ohjaa heitä käyttämään laitetta turvallisesti ja ymmärtämään sen käyttöön liittyvät vaarat.
- Sellaiset henkilöt, joiden fyysiset, sensoriset tai henkiset kyvyt eivät ole tähän riittäviä tai joilla ei ole laitteen tuntemusta tai kokemusta sen käytöstä, saavat käyttää laitteita ainoastaan silloin, kun heitä valvotaan ja ohjataan käyttämään laitetta turvallisesti ja he ymmärtävät sen käyttöön liittyvät vaarat.
- Lapset eivät saa leikkiä laitteella.
- Lapset eivät saa suorittaa käyttäjän suoritettavissa olevia puhdistus- ja huoltotoimia, elleivät he ole vähintään 8-vuotiaita ja ellei heitä valvota.
- Pidä laite ja sen johto alle 8-vuotiaiden lasten ulottumattomissa.
- Laitte voidaan kytkeä vain virtalähteeseen, jonka jännite ja taajuus vastaavat arvokilven tietoja.
- Älä koskaan käytä laitetta, jos





- virtajohto on vaurioitunut
- kotelo on vaurioitunut.

- Laite voidaan kytkeä vain maadoitettuun pistorasiaan. Voit käyttää tarvittaessa sopivaa jatkojohtoa.
- Jos laite tai virtajohto vaurioituu, valmistajan tai valtuutetun huoltoliikkeen on vaihdettava se vaarojen välttämiseksi.
- Sijoita laite aina tasaiselle ja tukevalle pinnalle.
- Älä koskaan jätä laitetta ilman valvontaa, kun se on kytketty virtalähteeseen.
- Laite on sammutettava ja virtajohto irrotettava aina käytön jälkeen sekä ennen puhdistusta ja huoltoa.
- Laite ja sen osat kuumenevat käytön aikana. Käytä vain laitteen omia kahvoja ja kädensijoja. Anna laitteen jäähtyä ennen puhdistusta ja varastointia.
- Älä upota laitetta veteen tai muuhun nesteeseen.
- Älä käytä tai säilytä laitetta kuumalla pinnalla tai lähellä lämmönlähdettä.
- Varoitus: Älä läikytä mitään liittimen päälle.
- Huomautus: lämpövastuksen pinta on lämmin käytön jälkeen.
- Virtajohto ei saa koskettaa laitteen kuumia osia.
- Laite on tarkoitettu vain kotikäyttöön. Valmistaja ei vastaa mahdollisista vahingoista, jotka johtuvat laitteen epäasianmukaisesta tai väärästä käytöstä.
- Murut voivat syttyä palamaan, puhdista murulevy säännöllisesti. Älä koskaan käytä laitetta ilman murulevyä.
- Älä työnnä sormia tai metalliesineitä paahtoaukkoon. Tämä voi johtaa onnettomuuteen ja laitteen vahingoittumiseen.
- Leipä voi syttyä palamaan. Älä käytä paahdinta syttyvien esineiden (kuten verhojen) alla tai lähellä. Paahdinta pitää valvoa käytön aikana.
- Älä peitä paahtoaukkoa paahdon aikana.
- Tätä laitetta ei ole tarkoitettu ulkoisen ajastimen tai erillisen kauko-ohjausjärjestelmän kanssa käytettäväksi.
- Pinnat voivat kuumentua käytön aikana

Tämä laite on tarkoitettu kotikäyttöön ja muihin vastaaviin käyttöympäristöihin, joita ovat muun muassa:

- liikkeiden, toimistojen ja muiden työympäristöjen henkilöstön ruokailutilat
- maatalot
- hotellien, motellien ja muiden majoitustilojen asiakastilat
- aamiaisen ja majoituksen tarjoavat ympäristöt..

HÄVITTÄMINEN

Kierrätä materiaalit, jotka on merkitty merkillä .
Kierrätä pakkaus laittamalla se asianmukaiseen kierrätysastiaan.
Suojele ympäristöä ja ihmisten terveyttä kierrättämällä sähkö- ja elektroniikkaromut.



Älä hävitä merkillä merkittyjä kodinkoneita kotitalousjätteen mukana. Palauta tuote paikalliseen kierrätyskeskukseen tai ota yhteyttä paikalliseen viranomaiseen.

Electrolux varaa oikeuden muuttaa tuotteita, tietoja ja teknisiä tietoja ilman erillistä ilmoitusta.





ΕΛΛΗΝΙΚΑ

Σας ευχαριστούμε που επιλέξατε ένα προϊόν της Electrolux. Για να έχετε τα καλύτερα δυνατά αποτελέσματα, χρησιμοποιείτε πάντα τα γνήσια εξαρτήματα και ανταλλακτικά της Electrolux. Έχουν σχεδιαστεί αποκλειστικά για το προϊόν σας. Το προϊόν αυτό έχει σχεδιαστεί λαμβάνοντας υπόψη το περιβάλλον. Όλα τα πλαστικά μέρη είναι σημιασμένα κατάλληλα με σκοπό να ανακυκλωθούν.

ΕΞΑΡΤΗΜΑΤΑ

- | | |
|---|--|
| A. Υποδοχή φρυγανιέρας | G. Διακόπτης ρύθμισης ροδίσματος |
| B. Εξωτερικό περίβλημα με θερμομόνωση | H. Μοχλός εκκίνησης και ανύψωσης ψωμιού |
| C. Συρτάρι για τα ψίχουλα | I. Καλώδιο ρεύματος και βύσμα |
| D. Κουμπί ξεπαγώματος με ενδεικτική λυχνία | J. Αποθήκευση καλωδίου (στο κάτω μέρος της φρυγανιέρας) |
| E. Κουμπί αναθέρμανσης με ενδεικτική λυχνία | |
| F. Κουμπί απενεργοποίησης με ενδεικτική λυχνία | |

Εικόνα στη σελίδα 3

ΞΕΚΙΝΩΝΤΑΣ

- 1** **Πριν χρησιμοποιήσετε για πρώτη φορά τη φρυγανιέρα**, θα πρέπει να την τοποθετήσετε κοντά σε ανοιχτό παράθυρο και να την θέσετε σε λειτουργία αρκετές φορές στο μέγιστο βαθμό ρύθμισης ροδίσματος **χωρίς ψωμί**.
- 2** **Πώς να χρησιμοποιήσετε τη φρυγανιέρα:** Εισαγάγετε το καλώδιο στην πρίζα, τοποθετήστε το ψωμί και επιλέξτε τη ρύθμιση ροδίσματος (1-7). Πιέστε προς τα κάτω το μοχλό εκκίνησης.
- 3** **Όταν το ψωμί ροδίζει όσο επιθυμείτε**, η φρυγανιέρα απενεργοποιείται αυτόματα και το ψωμί ανασκάνεται. Για να διακόψετε το φρυγάνισμα, πιέστε το κουμπί απενεργοποίησης.

ΧΑΡΑΚΤΗΡΙΣΤΙΚΑ ΚΑΙ ΚΑΘΑΡΙΣΜΟΣ

- 4** **Λειτουργία απόψυξης:** για το φρυγάνισμα κατεψυγμένου ψωμιού, πιέστε προς τα κάτω τον μοχλό έναρξης και πιέστε το κουμπί Απόψυξης.
- 5** **Λειτουργία Ξαναζεστάματος:** για να ζεστανέτε ήδη φρυγανισμένο ψωμί, πιέστε προς τα κάτω τον μοχλό έναρξης και πιέστε το κουμπί Ξαναζεστάματος.
- 6** **Καθαρισμός και φροντίδα:** αποσυνδέστε τη φρυγανιέρα και αφήστε την να κρυώσει. Αδειάστε το συρτάρι για τα ψίχουλα. Σκουπίστε τις εξωτερικές επιφάνειες με ένα ελαφρώς υγρό πανί. **Μη χρησιμοποιείτε ποτέ καυστικά καθαριστικά ή καθαριστικά για λείανση και μη βυθίζετε ποτέ τη συσκευή σε υγρό!**

Απολαύστε το καινούριο σας προϊόν της Electrolux!

ΥΠΟΔΕΙΞΕΙΣ ΑΣΦΑΛΕΙΑΣ

Διαβάστε προσεκτικά τις παρακάτω οδηγίες πριν χρησιμοποιήσετε για πρώτη φορά τη συσκευή.

- Η συσκευή αυτή μπορεί να χρησιμοποιηθεί από παιδιά ηλικίας 8 ετών και άνω και από άτομα με μειωμένες σωματικές, αισθητηριακές ή πνευματικές δυνατότητες ή έλλειψη εμπειρίας και γνώσης, εάν επιβλέπονται ή έχουν λάβει οδηγίες σχετικά με τη χρήση της συσκευής με ασφαλή τρόπο και κατανοούν τους κινδύνους που ενέχονται.
- Οι συσκευές μπορούν να χρησιμοποιηθούν από άτομα με μειωμένες σωματικές, αισθητηριακές ή πνευματικές ικανότητες ή έλλειψη εμπειρίας και γνώσης, εάν επιβλέπονται ή έχουν λάβει οδηγίες σχετικά με τη χρήση της συσκευής με ασφαλή τρόπο και κατανοούν τους κινδύνους που ενέχονται.
- Τα παιδιά δεν πρέπει να παίζουν με τη συσκευή.
- Ο καθαρισμός και η συντήρηση από το χρήστη δεν πρέπει να πραγματοποιούνται από παιδιά παρά μόνον εάν είναι άνω των 8 ετών και εφόσον επιβλέπονται.
- Διατηρείτε τη συσκευή και το καλώδιό της μακριά από παιδιά κάτω των 8 ετών.
- Η συσκευή πρέπει να συνδεθεί μόνο σε παροχή ρεύματος του οποίου η τάση και η συχνότητα συμμορφώνονται με τις προδιαγραφές που αναγράφονται στην πλακέτα με τα χαρακτηριστικά της συσκευής!





- Μη χρησιμοποιείτε ποτέ και μην πιάνετε τη συσκευή εάν – το καλώδιο τροφοδοσίας έχει φθαρεί, – το περίβλημα έχει φθαρεί.
- Η συσκευή πρέπει να συνδέεται μόνο σε γειωμένη πρίζα. Αν χρειαστεί, μπορεί να χρησιμοποιηθεί καλώδιο επέκτασης κατάλληλο για 10 A.
- Εάν υπάρχει βλάβη στη συσκευή ή στο καλώδιο τροφοδοσίας, πρέπει να αντικατασταθεί από τον κατασκευαστή, τον αντιπρόσωπο σέρβις ή από άλλο εξειδικευμένο άτομο για την αποφυγή κινδύνου.
- Τοποθετείτε πάντα τη συσκευή σε επίπεδη, λεία επιφάνεια.
- Ποτέ μην αφήνετε τη συσκευή χωρίς επίβλεψη όταν είναι συνδεδεμένη στην παροχή ρεύματος.
- Απενεργοποιείτε τη συσκευή και αποσυνδέετε το καλώδιο ρεύματος από την πρίζα κάθε φορά μετά τη χρήση, πριν τον καθαρισμό και πριν τη συντήρηση.
- Η συσκευή και τα εξαρτήματά της θερμαίνονται υπερβολικά κατά τη διάρκεια της λειτουργίας. Χρησιμοποιείτε μόνο τις ενδεδειγμένες λαβές και χερούλια. Αφήστε τη συσκευή να κρυώσει πριν την καθαρίσετε ή την αποθηκεύσετε.
- Μη βυθίζετε τη συσκευή σε νερό ή σε άλλο υγρό.
- Μη χρησιμοποιείτε και μην τοποθετείτε τη συσκευή σε καυτή επιφάνεια ή κοντά σε πηγές θερμότητας.
- Προειδοποίηση: Αποφύγετε τις διαρροές υγρών στο βύσμα της συσκευής.
- Προσοχή: Η επιφάνεια του θερμαντικού στοιχείου παραμένει ζεστή και μετά τη χρήση, για κάποιο χρονικό διάστημα.
- Το καλώδιο ρεύματος δεν πρέπει να έρχεται σε επαφή με τα καυτά μέρη της συσκευής.
- Αυτή η συσκευή προορίζεται μόνο για οικιακή χρήση. Ο κατασκευαστής δεν φέρει ευθύνη για ενδεχόμενη ζημιά που προκλήθηκε από ανάρμοστη ή εσφαλμένη χρήση.
- Τα ψίχουλα ενδέχεται να καούν. Να καθαρίζετε συχνά το δίσκο για τα ψίχουλα. Μη χρησιμοποιείτε ποτέ τη συσκευή χωρίς δίσκο για τα ψίχουλα.
- Μην τοποθετείται το δάχτυλό σας ή μεταλλικά αντικείμενα στην υποδοχή της φρυγανιέρας. Υπάρχει κίνδυνος τραυματισμού και φθοράς της συσκευής.
- Το ψωμί ενδέχεται να καεί. Μη χρησιμοποιείτε τη φρυγανιέρα κάτω από ή κοντά σε εύφλεκτα αντικείμενα (π.χ. κουρτίνες). Μην αφήνετε τη φρυγανιέρα χωρίς επίτηρηση.
- Μην καλύπτετε την υποδοχή της φρυγανιέρας κατά τη λειτουργία της συσκευής.
- Η συσκευή αυτή δεν προορίζεται για λειτουργία μέσω εξωτερικού χρονοδιακόπτη ή ξεχωριστού συστήματος τηλεχειρισμού.
- Οι επιφάνειες ενδέχεται να θερμανθούν πολύ κατά τη χρήση

Αυτή η συσκευή προορίζεται για οικιακή χρήση και παρόμοιες εφαρμογές, όπως:

- σε χώρους κουζίνας προσωπικού σε καταστήματα, γραφεία και άλλα εργασιακά περιβάλλοντα,
- αγροικίες, - από πελάτες σε ξενοδοχεία, μοτέλ και άλλα οικιστικά περιβάλλοντα,
- πανσιόν (για ύπνο και πρωινό).

ΑΠΟΡΡΙΨΗ

Ανακυκλώστε τα υλικά που φέρουν το σύμβολο Τοποθετήστε τα υλικά συσκευασίας σε κατάλληλα δοχεία για ανακύκλωση. Συμβάλλετε στην προστασία του περιβάλλοντος και της ανθρώπινης υγείας ανακυκλώνοντας τις άχρηστες ηλεκτρικές και ηλεκτρονικές συσκευές.

Μην απορρίπτετε με τα οικιακά απορρίμματα

συσκευές που φέρουν το σύμβολο Επιστρέψτε το προϊόν στην τοπική σας μονάδα ανακύκλωσης ή επικοινωνήστε με τη δημοτική αρχή.

Η Electrolux διατηρεί το δικαίωμα αλλαγής προϊόντων, πληροφοριών και προδιαγραφών χωρίς προειδοποίηση.





HRVATSKI

Zahvaljujemo vam što ste odabrali proizvod tvrtke Electrolux. Kako biste uvijek postigli najbolje rezultate, upotrebljavajte isključivo originalni pribor i rezervne dijelove tvrtke Electrolux. Izrađeni su posebno za vaš proizvod. Ovaj proizvod izrađen je tako da nije štetan za okoliš. Svi plastični dijelovi označeni su za recikliranje.

SASTAVNI DIJELOVI

- | | |
|---|---|
| A. Utor za tost | F. Gumb za zaustavljanje sa žaruljicom pokazivača |
| B. Toplinski izolirano vanjsko kućište | G. Kontrola pečenja |
| C. Ladica za mrvice | H. Poluga za uključivanje i podizač kruha |
| D. Gumb za odmrzavanje sa žaruljicom pokazivača | I. Električni kabel i utikač |
| E. Gumb za ponovno zagrijavanje sa žaruljicom pokazivača | J. Ladica za pospremanje kabela (na donjoj strani tostera) |

Slika, stranica 3

POČETAK RADA

- 1 Prije prvog korištenja tostera** postavite ga blizu otvorenog prozora i ostavite ga da radi nekoliko puta s maksimalnom postavkom pečenja **bez kruha**.
- 2 Kako koristiti toster:** Priključite kabel na izvor napajanja, umetnite kruh i odaberite postavku pečenja (1-7). Pritisnite polugu za uključivanje.
- 3 Kad kruh postigne željeni stupanj pečenja,** toster se automatski isključuje i kruh se podiže. Za prekid pečenja pritisnite gumb za zaustavljanje.

ZNAČAJKE I ČIŠĆENJE

- 4 Funkcija odmrzavanja:** kako biste ispekli zamrznuti kruh, pritisnite ručicu za uključivanje i potom pritisnite gumb za odmrzavanje.
- 5 Funkcija ponovnog zagrijavanja:** kako biste zagrijali već ispečeni kruh, pritisnite ručicu za uključivanje i potom pritisnite gumb za ponovno zagrijavanje.
- 6 Čišćenje i održavanje:** iskopčajte toster iz izvora napajanja i ostavite ga da se ohladi. Ispraznite ladicu za mrvice. Obrišite vanjske površine lagano navlaženom krpom. **Nikada ne koristite kaustična ili abrazivna sredstva za čišćenje i nikada ne uranjajte aparat u tekućinu!**

Uživajte u novom proizvodu tvrtke Electrolux!

SIGURNOSNI SAVJETI

Pažljivo pročitajte sljedeću uputu prije prvog korištenja uređaja.

- Ovaj uređaj mogu koristiti djeca od 8 godina pa na više i osobe smanjenih tjelesnih, osjetilnih ili mentalnih mogućnosti ili osobe koje ne raspolažu iskustvom ili znanjem ako su pod nadzorom osobe odgovorne za njihovu sigurnost i rade po uputama koje se odnose na sigurno korištenje uređaja te razumiju uključene opasnosti.
- Uređaje mogu upotrebljavati osobe smanjenih tjelesnih, osjetilnih ili mentalnih mogućnosti ili osobe koje ne raspolažu iskustvom ili znanjem ako su pod nadzorom i ako su dobile upute o sigurnoj upotrebi uređaja te razumiju uključene opasnosti.
- Djeca se ne smiju igrati uređajem.
- Čišćenje i korisničko održavanje ne smiju provoditi djeca, osim ako su starija od 8 godina i pod nadzorom.
- Čuvajte uređaj i njegov kabel dalje od dohvata djece mlađe od 8 godina.
- Uređaj se smije priključivati samo na izvore napajanja čiji napon i frekvencija odgovaraju specifikacijama na pločici s nominalnim vrijednostima!
- Nikad ne koristite niti posežite za uređajem ako je
 - kabel za napajanje oštećen,





- kućište uređaja oštećeno.
- Uređaj se smije priključivati samo na uzemljenu utičnicu. Ako je potrebno, može se koristiti produžni kabel prikladan za 10 A.
- Ako je aparat ili kabel za napajanje oštećen, mora ga zamijeniti proizvođač, njegov ovlaštenu servisera ili druga kvalificirana osoba da biste izbjegli opasnost.
- Aparat uvijek postavljajte na vodoravnu površinu.
- Nikad ne ostavljajte uređaj bez nadzora dok je priključen na izvor napajanja.
- Uređaj mora biti isključen i utikač izvučen iz izvora napajanja nakon svake upotrebe, prije čišćenja i održavanja.
- Tijekom rada aparat i dodaci postaju vrući. Koristite samo naznačene ručke i gumb. Prije čišćenja ili odlaganja ostavite aparat da se ohladi.
- Ne uranjajte uređaj u vodu niti u bilo koju drugu tekućinu.
- Ne koristite niti postavljajte uređaj na vruću površinu ili blizu izvora topline.
- Upozorenje: pripazite da priključak ne dođe u kontakt s tekućinama.
- Pozor: površina grijaćeg elementa može nakon upotrebe biti vruća.
- Električni kabel ne smije doći u dodir niti s jednim vrućim dijelom uređaja.
- Uređaj je namijenjen samo za korištenje u kućanstvu. Proizvođač ne prihvaća nikakvu odgovornost za moguće štete nastale zbog neodgovarajućeg ili nepravilnog korištenja uređaja.
- Mrvice se mogu zapaliti te stoga redovito čistite ladicu s mrvicama. Nikada ne koristite uređaj bez ladice za mrvice.
- Ne posežite u utor za tost prstima niti metalnim pomagalima. Postoji rizik od ozljede i oštećivanja uređaja.
- Kruh se može zapaliti. Ne koristite toster ispod ili u blizini zapaljivih predmeta (npr. zastora). Toster ne smije ostati bez nadzora.
- Ne prekrivajte utor kada radite tost.
- Uređaj nije namijenjen za rad s vanjskim vremenskim programatorom ili zasebnim sustavom daljinskog upravljanja.
- Površine se mogu zagrijati tijekom upotrebe .

Ovaj uređaj je namijenjen za upotrebu u kućanstvu i za slične namjene kao što su:

- kuhinja za osoblje u prodavaonicama, uredima i drugim radnim prostorima;
- farmama;
- za goste hotela, motela i drugih vrsta smještaja;
- za prenoćišta s doručkom.

ODLAGANJE

Reciklirajte materijale sa simbolom . Ambalažu za recikliranje odložite u prikladne spremnike.

Pomozite u zaštiti okoliša i ljudskog zdravlja, kao i u recikliranju otpada od električnih i elektroničkih uređaja.



Uređaje označene simbolom  ne bacajte zajedno s kućnim otpadom. Proizvod odnesite na lokalno reciklažno mjesto ili kontaktirajte nadležnu službu.

Tvrtka Electrolux zadržava pravo na promjenu proizvoda, informacija i specifikacija bez prethodne obavijesti.





MAGYAR

Köszönjük, hogy Electrolux készüléket vásárolt! A legjobb eredmények biztosítása érdekében mindig eredeti Electrolux tartozékokat és alkatrészeket használjon. Ezeket kifejezetten az Ön készülékéhez tervezték. A készüléket a környezetvédelem szem előtt tartásával tervezték. Minden műanyag alkatrész újrahasznosításra vonatkozó jelzéssel rendelkezik.

A KÉSZÜLÉK RÉSZEI

- | | |
|---|---|
| A. Píritó nyílása | F. Leállítógomb jelzőfényrel |
| B. Hőszigetelt külső burkolat | G. Píritási fokozat beállítása |
| C. Morzsatalca | H. Indítókallantyú és kenyérkiemelő |
| D. Kiolvasztás gomb jelzőfényrel | I. Hálózati tápkábel és csatlakozó |
| E. Újramelegítés gomb jelzőfényrel | J. Kábeltartó (a kenyérpíritó alján) |

Kép a 3. oldalon

ÜZEMBE HELYEZÉS

- 1** **A kenyérpíritó első használata előtt** állítsa a készüléket nyitott ablak közelébe, és néhányszor működtesse a maximális píritási fokozaton, **kenyér nélkül**.
- 2** **A kenyérpíritó használata:** A hálózati csatlakozót csatlakoztassa a hálózati aljzatba, helyezze be a kenyeret, és állítsa be a kívánt píritási fokozatot (1–7). Nyomja le az indítókallantyút.
- 3** **Ha a kenyér elérte a kívánt píritási fokozatot,** a kenyérpíritó automatikusan kikapcsol, és a kenyér felemelkedik. A píritás megszakításához nyomja meg a leállítógombot.

FUNKCIÓK ÉS TISZTÍTÁS

- 4** **Kiolvasztás funkció:** Fagyaszott kenyér píritásához nyomja le az indítókart, majd nyomja meg a Kiolvasztás gombot!
- 5** **Újramelegítés funkció:** Már megpíritott kenyér újramelegítéséhez nyomja le az indítókart, majd nyomja meg az Újramelegítés gombot!
- 6** **Tisztítás és ápolás:** Húzza ki a kenyérpíritó csatlakozódugóját a fali aljzatból, és hagyja lehűlni a készüléket. Ürítse ki a morzsatalcát. A külső felületeket törölje át enyhén megnedvesített ruhával. **Ne használjon maró vagy dörzsölő hatású tisztítószeret, és soha ne merítse folyadékba a készüléket.**

Használja örömmel új Electrolux készülékét!

BIZTONSÁGI ELŐÍRÁSOK

A készülék első használatát megelőzően olvassa el figyelmesen a következő utasításokat.

- Ezt a készüléket 8 évnél idősebb gyermekek, illetve csökkent fizikai, érzékszervi és mentális képességű felnőttek, továbbá kellő tapasztalattal és tudással nem rendelkező személyek kizárólag felügyelet mellett, illetve akkor használhatják, ha elsajátították a biztonságos működtetés módját, és megértették az ezzel együtt járó veszélyeket..
- A háztartási készülékeket csökkent fizikai, érzékszervi és mentális képességű felnőttek, továbbá kellő tapasztalattal és tudással nem rendelkező személyek kizárólag felügyelet mellett, illetve akkor használhatják, ha elsajátították a biztonságos működtetés módját, és megértették az ezzel együtt járó veszélyeket..
- A készülék nem játékszer.
- A készülék tisztítását és házi karbantartását kizárólag akkor végezhetik gyermekek, ha 8 évnél idősebbek, és az állandó felügyelet biztosított.
- A készüléket és a hálózati vezetéket úgy kell elhelyezni, hogy 8 évnél fiatalabb gyermekek ne férhessenek hozzá.
- A készüléket csak a műszaki adatok címkéjén feltüntetett értékekkel azonos feszültségű és frekvenciájú elektromos hálózathoz szabad csatlakoztatni.





- Soha ne használja és ne vegye kézbe a készüléket, ha
 - megsérült a tápkábel,
 - ha megsérült a burkolat.
- A készülék kizárólag földelt csatlakozóaljzathoz csatlakoztatva használható. Szükség esetén 10 A áramerősségnek megfelelő hosszabbító kábelt használhat..
- Ha a készülék vagy a tápkábel megsérült, a veszély elkerülése érdekében azt a gyártónak, a gyártó által megbízott szerviznek vagy hasonlóan képzett szakembernek kell kicserélnie.
- A készüléket mindig sima, vízszintes munkafelületre helyezze.
- A táphálózathoz csatlakoztatott készüléket soha ne hagyja felügyelet nélkül.
- Tisztítás vagy karbantartás előtt, illetve használat után mindig kapcsolja ki a készüléket és húzza ki a tápkábelt a hálózati aljzathoz.
- A készülék és kiegészítői a használat során felforrósodnak. Csak a kijelölt fogantyúkat és gombokat érintse meg. Tisztítás vagy tárolás előtt hagyja lehűlni.
- A készüléket ne merítse vízbe vagy egyéb folyadékba.
- Ne helyezze a készüléket forró felületre vagy hőforrás közelébe.
- Vigyázat: kerülje a csatlakozóra történő kiömlést.
- Figyelem: a fűtőelem felületén hő keletkezhet a használatot követően.
- A tápkábel nem érintkezhet a készülék forró részeivel.
- Ez a készülék kizárólag háztartási használatra alkalmas. A gyártó nem vállal semmilyen kötelezettséget a helytelen vagy nem rendeltetésszerű használat miatt bekövetkezett esetleges károkért.
- A morzsa könnyen lángra kaphat, ezért tisztítsa meg gyakran a morzsatálcát. A készüléket soha ne használja morzsatálca nélkül.
- Ne nyúljon a kenyérpirító nyílásába ujjával vagy fémeszközökkel. Megsérítheti magát, és a készülék is károsodhat.
- A kenyér könnyen lángra kaphat. Ne használja a kenyérpirítót gyúlékony tárgyak (pl. függönyök) alatt vagy azok közelében. Ne hagyja a kenyérpirítót felügyelet nélkül.
- Pirítás közben ne takarja le a kenyérpirító nyílását.
- A készülék nem működtethető külső időzítővel vagy különálló távirányító rendszerrel.
- Használat közben a felületek felforrósodhatnak .

A készülék háztartási és hasonló célú használatra készült, például:

- üzletek, irodák és egyéb munkahelyeken kialakított személyzeti konyhák;
- tanyaházak; - hotelek, motelek és egyéb lakás céljára szolgáló ingatlanok esetén az ügyfelek számára; - szállások reggelivel.

HULLADÉKKEZELÉS

A következő jelzéssel ellátott anyagokat hasznosítsa újra: 
Újrahasznosításhoz tegye a megfelelő konténerekbe a csomagolást.

Járuljon hozzá környezetünk és egészségünk védelméhez, és hasznosítsa újra az elektromos és elektronikus hulladékot.



A  tiltó szimbólummal ellátott készüléket ne dobja a háztartási hulladék közé. Juttassa el a készüléket a helyi újrahasznosító telepre, vagy lépjen kapcsolatba a hulladékkezelésért felelős hivatallal.

Az Electrolux fenntartja a jogot termékei, valamint a közölt információk és műszaki adatok előzetes értesítés nélküli módosítására.





ITALIANO

Grazie per aver scelto un prodotto Electrolux. Per ottenere i risultati migliori, usate sempre gli accessori e i ricambi originali Electrolux, in quanto sono stati realizzati appositamente per il vostro prodotto. Questo prodotto è stato progettato pensando alla protezione all'ambiente. Tutte le parti in plastica sono contrassegnate ai fini del riciclaggio.

COMPONENTI

- | | |
|--|---|
| A. Fessura di tostatura | G. Controllo doratura |
| B. Involucro esterno con protezione termica | H. Leva di avvio e sollevamento del pane |
| C. Cassetto raccoglibriciolo | I. Cavo di alimentazione e spina |
| D. Pulsante di scongelamento con spia | J. Alloggiamento per il cavo (sulla parte inferiore del tostapane) |
| E. Pulsante di riscaldamento con spia | |
| F. Pulsante di arresto con spia | |

Immagine sulla pagina 3

OPERAZIONI PRELIMINARI

- 1** **Prima di utilizzare il tostapane per la prima volta**, posizionare l'apparecchio vicino ad una finestra aperta e lasciarlo funzionare per alcuni cicli all'impostazione di doratura massima **senza pane**.
- 2** **Come usare il tostapane:** Collegare il cavo di alimentazione alla presa, inserire il pane e selezionare l'impostazione di doratura desiderata (da 1 a 7). Abbassare la leva di avvio.
- 3** **Quando il pane ha raggiunto la doratura desiderata**, il tostapane si spegne automaticamente e il pane viene sollevato. Per interrompere la tostatura, premere il pulsante di arresto.

CARATTERISTICHE E PULIZIA

- 4** **Funzione "scongela":** per tostare del pane congelato, abbassando la leva di avvio e premendo il pulsante Scongela.
- 5** **Funzione "riscalda":** per riscaldare del pane già tostato, abbassando la leva di avvio e premendo il pulsante Riscalda.
- 6** **Pulizia e manutenzione:** scollegare il tostapane e lasciarlo raffreddare. Svuotare il cassetto raccoglibriciolo. Pulire le superfici esterne con un panno leggermente inumidito. **Non utilizzare detersivi caustici o abrasivi e non immergere l'apparecchio in liquidi!**

Vi auguriamo di fare buon uso del vostro nuovo elettrodomestico Electrolux.

NORME DI SICUREZZA

Leggere attentamente le seguenti istruzioni prima di utilizzare l'apparecchio per la prima volta.

- Questa apparecchiatura può essere usata da bambini a partire dagli 8 anni e da adulti con limitate capacità fisiche, sensoriali o mentali o con scarsa esperienza o conoscenza sull'uso dell'apparecchiatura, se sorvegliati o se sono stati istruiti relativamente all'uso dell'apparecchiatura e hanno capito i rischi coinvolti.
- Le apparecchiature possono essere usate da adulti con limitate capacità fisiche, sensoriali o mentali o con scarsa esperienza o conoscenza sull'uso dell'apparecchiatura, se sorvegliati o se sono stati istruiti relativamente all'uso dell'apparecchiatura e hanno capito i rischi coinvolti.
- Evitare che i bambini giochino con l'apparecchiatura.
- La pulizia e gli interventi di manutenzione non devono essere eseguiti dai bambini di età inferiore agli 8 anni e in assenza di supervisione.
- Tenere l'apparecchiatura e il rispettivo cavo fuori dalla portata dei bambini di età inferiore agli 8 anni.
- L'apparecchio può essere collegato solo a una fonte di alimentazione con tensione e frequenza conformi alle specifiche riportate sulla targhetta delle caratteristiche.
- Non utilizzare l'apparecchio se







- il cavo di alimentazione è danneggiato,
- il rivestimento esterno è danneggiato.
- Collegare l'apparecchio esclusivamente a prese dotate di messa a terra. Se necessario, è possibile utilizzare una prolunga tipo 10 A.
- Se l'apparecchio o il cavo di alimentazione sono danneggiati, richiederne la sostituzione al produttore, a un suo agente dell'assistenza tecnica o a una persona egualmente qualificata per evitare rischi.
- Posizionare sempre l'apparecchio su una superficie piana e regolare.
- Non lasciare l'apparecchio incustodito quando è collegato all'alimentazione di rete.
- Spegnerne l'apparecchio e scollegarlo dall'alimentazione di rete dopo ogni utilizzo e prima di ogni operazione di pulizia e manutenzione.
- L'apparecchio e gli accessori si surriscaldano durante l'uso. Utilizzare solo le impugnature e le manopole designate. Lasciar raffreddare l'apparecchio prima di pulirlo o riporlo.
- Non immergere l'apparecchio in acqua o altri liquidi.
- Non utilizzare o posizionare l'apparecchio su una superficie calda o in prossimità di fonti di calore.
- Avvertenza: non versare liquidi sul connettore.
- Attenzione: dopo l'uso, la superficie della resistenza è soggetta a calore residuo.
- Evitare che il cavo di alimentazione entri in contatto con le parti surriscaldate dell'apparecchio.
- Questo apparecchio è concepito per il solo uso domestico. Il produttore declina qualsiasi responsabilità per eventuali danni causati da uso improprio o non corretto.
- Le briciole possono bruciare, pulire regolarmente il cassetto raccoglibriciole. Non utilizzare l'apparecchio senza raccoglibriciole.
- Non introdurre dita o oggetti metallici nella fessura di tostatura. Ciò potrebbe provocare lesioni personali o danneggiamento dell'apparecchio.
- Il pane può bruciare. Non utilizzare il tostapane sotto o in prossimità di oggetti infiammabili (es. tende). Non lasciare incustodito il tostapane.
- Non coprire la fessura di tostatura durante l'utilizzo dell'apparecchio.
- Questo apparecchio non è progettato per essere controllato da un timer esterno o altro sistema di controllo remoto separato.
- Le superfici possono surriscaldarsi durante l'uso .

L'apparecchiatura è destinata all'uso domestico e applicazioni simili, come:

- Cucine di negozi, uffici e altri ambienti di lavoro;
- Fattorie;
- Clienti di hotel, motel e altri ambienti residenziali;
- Bed and breakfast.

SMALTIMENTO

Riciclare i materiali con il simbolo .
Buttare l'imballaggio negli appositi contenitori per il riciclaggio.
Aiutare a proteggere l'ambiente e la salute umana e a riciclare rifiuti derivanti da apparecchiature elettriche ed elettroniche.

Non smaltire le apparecchiature che riportano il simbolo  insieme ai normali rifiuti domestici. Portare il prodotto al punto di riciclaggio più vicino o contattare il comune di residenza.

Electrolux riserva il diritto di modificare i prodotti, le loro riguardanti informazioni e le loro specifiche senza preavviso.





LIETUVIŠKAI

Dėkojame, kad pasirinkote „Electrolux“ gaminį. Norėdami užtikrinti geriausius rezultatus, visuomet naudokite originalius „Electrolux“ priedus ir atsargines dalis. Jie sukurti specialiai Jūsų gaminiui. Šis gaminys sukurtas galvojant apie aplinką. Visos plastikinės dalys yra paženklintos perdirbimo tikslais.

SUDEDAMOSIOS DALYS

- | | |
|--|--|
| A. Skrudinimo anga | F. Sustabdymo mygtukas su indikatoriaus lempute |
| B. Termiškai izoliuotas išorinis korpusas | G. Skrudinimo valdiklis |
| C. Trupinių stalčius | H. Paleidimo svirtelė ir duonos kėliklis |
| D. Atšildymo mygtukas su indikatoriaus lempute | I. Maitinimo laidas ir kištukas |
| E. Pakartotinio šildymo mygtukas su indikatoriaus lempute | J. Laido laikymo vieta (skrudintuvo apačioje) |

Paveikslėlis 3 puslapyje

NAUDOJIMO PRADŽIA

- 1** **Prieš pirmą kartą naudodami skrudintuvą**, jį turite padėti šalia atviro lango ir panaudoti kelis kartus nustatę maksimalų skrudinimą **ir neįdėję jokios duonos**.
- 2** **Kaip naudoti skrudintuvą:** įkiškite laido kištuką į maitinimo šaltinį, įdėkite duonos ir pasirinkite skrudinimo nustatymą (1–7). Nuspauskite paleidimo svirtelę.
- 3** **Kai duona paskrunda iki pageidaujamo lygio**, skrudintuvas automatiškai išsijungia, o duona išskyla. Norėdami nutraukti skrudinimo procesą, paspauskite sustabdymo mygtuką.

FUNKCIJOS IR VALYMAS

- 4** **Atšildymo funkcija:** jeigu norite skrudinti šaldytą duoną, nuspauskite žemyn paleidimo svirtelę ir paspauskite atšildymo mygtuką „Reheat“.
- 5** **Pašildymo funkcija:** norėdami pašildyti jau paskrudintą duoną, paspauskite žemyn paleidimo svirtelę ir pašildymo mygtuką „Reheat“.
- 6** **Valymas ir priežiūra:** ištraukite skrudintuvo kištuką ir leiskite jam atvėsti. Ištuštinkite trupinių stalčius. Išorinius paviršius nušluostykite truputį sudrėkinta šluoste. **Niekada nenaudokite šarminių arba šiurkščių valymo priemonių ir niekada nemerkitė prietaiso į joki skystį!**

Naudokitės savo nauju „Electrolux“ gaminiu!

SAUGOS PATARIMAS

Prieš pirmą kartą naudodami prietaisą atidžiai perskaitykite toliau pateiktas instrukcijas.

- Šį prietaisą galima naudoti vaikams nuo 8 metų amžiaus ir asmenims, turintiems psichinių, jutiminių arba protinių negalių arba patirties bei žinių trūkumo, jeigu jie yra prižiūrimi arba instruktuojami, kaip saugiai naudoti šį prietaisą, ir supranta atitinkamus pavojus.
- Prietaisus galima naudoti asmenims, turintiems psichinių, jutiminių arba protinių negalių arba patirties bei žinių trūkumo, jeigu jie yra prižiūrimi arba instruktuojami, kaip saugiai naudoti šį prietaisą, ir supranta atitinkamus pavojus.
- Neleiskite vaikams žaisti su šiuo prietaisu.
- Vaikams draudžiama valyti ir techniškai prižiūrėti šį gaminį, nebent jie būtų vyresni nei 8 metų amžiaus ir juos prižiūrėtų suaugęs asmuo.
- Saugokite prietaisą ir jo kabelį nuo jaunesnių nei 8 metų amžiaus vaikų.
- Prietaisas gali būti prijungtas tik prie maitinimo šaltinio, kurio įtampa ir dažnis atitinka duomenų plokštelėje pateiktas specifikacijas!
- Niekada nenaudokite ar nekelkite prietaiso, jei pažeistas elektros maitinimo laidas arba korpusas.





- Prietaisas turi būti įjungtas tik į įžemintą lizdą. Jei reikia, galima naudoti 10 A tinkantį ilginamąjį laidą.
- Jei prietaisas arba elektros maitinimo laidas pažeistas, jį turi pakeisti gamintojas, gamintojo techninės priežiūros atstovas arba kitas kvalifikuotas asmuo, kad būtų išvengta pavojaus.
- Prietaisą visada dėkite ant lygaus paviršiaus.”
- Niekada nepalikite prietaiso be priežiūros, kai jis prijungtas prie maitinimo šaltinio.
- Kiekvieną kartą panaudojus, prieš valant ar atliekant techninę priežiūrą prietaisą reikia išjungti ir ištraukti maitinimo laido kištuką.
- Prietaisui veikiant jis ir jo priedai yra karšti. Naudokite tik prietaisui skirtas rankenas ir rankenėles. Prieš prietaisą valydami ar palikdami nenaudojamą leiskite jam atvėsti.
- Nemerkite prietaiso į vandenį ar kokį kitą skystį.
- Nenaudokite ar nedėkite prietaiso ant karšo paviršiaus ar prie šilumos šaltinio.
- Pespėjimas: Venkite išsiliejimo ant jungties.
- Dėmesio. Kaitinimo elemento paviršius po naudojimo gali būti įkaitęs.
- Maitinimo laidas negali liestis su jokiais karštomis prietaiso dalimis.
- Šis prietaisas skirtas naudoti tik butyje. Gamintojas negali prisiimti jokios atsakomybės už galimą žalą, patirtą dėl netinkamo naudojimo.
- Trupiniai gali sudegti, todėl reguliariai valykite trupinių dėklą. Niekada nenaudokite prietaiso be trupinių dėklo.
- Į skrudinimo angą nekiškite pirštų arba metalinių daiktų. Atsiranda pavojus susižaloti ir sugadinti prietaisą.
- Duona gali sudegti. Nenaudokite skrudintuvo po lengvai užsidegančiais objektais arba prie jų (pvz., užuolaidų). Skrudintuvas neturi būti paliktas be priežiūros.
- Skrudindami neuždenkite skrudinimo angos.
- Šis prietaisas nėra skirtas naudoti su išoriniu laikmačiu ar atskira nuotolinio valdymo sistema.
- Naudojimo metu paviršiai gali įkaisti

Šie prietaisai yra skirti naudoti buitiniams ir panašioms tikslams, pavyzdžiui:

- darbuotojų virtuvės patalpose cechuose, biuruose ir kitose darbo aplinkose;
- ūkiuose;
- viešbučiuose, moteliuose ir kitose gyvenamosiose aplinkose;
- svečių namuose.

IŠMETIMAS

Atiduokite perdirbti medžiagas, pažymėtas šiuo ženklu išmeskite pakuotę į atitinkamą atliekų surinkimo konteinerį, kad ji būtų perdirbta.

Padėkite saugoti aplinką bei žmonių sveikatą ir surinkti bei perdirbti elektros ir elektronikos prietaisų atliekas.



Neišmeskite šiuo ženklu pažymėtų prietaisų kartu su kitomis buitinėmis atliekomis. Atiduokite šį gaminį į vietos atliekų surinkimo punktą arba susisiekite su vietos savivaldybe dėl papildomos informacijos.

„Electrolux“ pasilieka teisę be įspėjimo keisti gaminius, informaciją ir techninius duomenis.





LATVIEŠU

Paldies, ka izvēlējāties Electrolux izstrādājumu. Labākam sniegunam izvēlieties oriģinālos Electrolux piederumus un rezerves daļas. Tie ir paredzēti tieši jūsu izstrādājumam. Šis izstrādājums veidots, domājot par apkārtējo vidi. Visas plastmasas daļas ir paredzētas pārstrādei.

SASTĀVDAĻAS

- | | |
|--------------------------------------|---|
| A. Maizes ievietošanas atvere | F. Apturēšanas poga ar indikatoru |
| B. Termiski izolēts ārējais korpusis | G. Maizes apcepšanas vadības poga |
| C. Drupatu nodalījums | H. Uzsākšanas svira un maizes pacelājs |
| D. Atkausēšanas poga ar indikatoru | I. Barošanas vads un spraudnis |
| E. Uzsildīšanas poga ar indikatoru | J. Vada uzglabāšanas nodalījums (tostera apakšdaļa) |

Attēls 3. lappusē

DARBA SĀKŠANA

- 1 Pirms izmantojat tosteri pirmo reizi**, tas jānovieto pie atvērta loga un dažas reizes jādarbina, izmantojot maksimālo apcepšanas iestatījumu, **taču neizmantojot maizi**.
- 2 Tostera izmantošana**: pievienojiet barošanas vadu elektrotīklam, ielieciet tosterī maizi un izvēlieties apbrūnināšanas iestatījumu (1–7). Nospiediet uzsākšanas sviru uz leju.
- 3 Kad maize ir sasniegusi uzstādīto apbrūnināšanas pakāpi**, tosteris izslēdzas automātiski un maize tiek pacelta. Lai pārtrauktu grauздēšanu, nospiediet apturēšanas pogu.

FUNKCIJAS UN TĪRĪŠANA

- 4 Atkausēšanas funkcija**: lai grauздētu sasaldētu maizi, nospiediet uz leju sākuma sviru un piespiediet pogu Atkausēšana.
- 5 Uzsildīšanas funkcija**: lai uzsildītu jau grauздētu maizi, nospiediet uz leju sākuma sviru un piespiediet pogu Uzsildīt.
- 6 Tīrīšana un apkope**: atvienojiet tosteri no elektrotīkla un ļaujiet tam atdzist. Izīriet drupatu nodalījumu. Noslaukiet ārējās virsmas ar mitru drāniņu. **Nelietojiet kodīgus vai abrazīvus tīrīšanas līdzekļus un neiemērciet ierīci šķidrumā!**

Izbaudiet savu jauno Electrolux izstrādājumu!

DROŠĪBAS INSTRUKCIJAS

Pirms izmantojat ierīci pirmo reizi, uzmanīgi izlasiet tālāk minētos norādījumus.

- Šo ierīci drīkst izmantot bērni no 8 gadu vecuma un cilvēki ar ierobežotām fiziskām, sensorām vai garīgām spējām, vai pieredzes un zināšanu trūkumu atbildīgās personas uzraudzībā vai, ja tie ir apmācīti par ierīces drošu lietošanu un izprot potenciālos riskus.
- Šo ierīci drīkst izmantot cilvēki ar ierobežotām fiziskām, sensorām vai garīgām spējām, vai pieredzes un zināšanu trūkumu atbildīgās personas uzraudzībā vai ja tie ir apmācīti par ierīces drošu lietošanu un izprot potenciālos riskus.
- Bērni nedrīkst rotaļāties ar ierīci.
- Tīrīšanu un lietotāja apkopi drīkst veikt bērni no 8 gadu vecuma, kuriem ir nodrošināta uzraudzība.
- Turiet ierīci un tās elektro vadu bērniem, kas ir jaunāki par 8 gadu vecumu, nepieejamā vietā.
- Ierīci drīkst pievienot tikai tādām strāvas padeves avotam, kura spriegums un frekvence atbilst norādēm uz tehnisko datu plāksnītes!
- Nekad nelietojiet ierīci vai neņemiet to rokās, ja – ir bojāts barošanas vads;





– ir bojāts ierīces korpuss.

- Ierīci drīkst pievienot tikai zemētai kontaktligzdai. Ja nepieciešams, var izmantot pagarinātāju, kas piemērots 10 A lielam strāvas stiprumam.
- Ja ierīce vai barošanas vads ir bojāti, lai izvairītos no riska, sazinieties ar tuvāko servisa centru.
- Vienmēr novietojiet ierīci uz līdzenas darba virsmas.
- Nekad neatstājiet ierīci bez uzraudzības, kad tā pievienota elektrotīklam.
- Pēc katras izmantošanas reizes un pirms tīrīšanas un apkopes ierīce ir jāizslēdz un jāatvieno no elektrotīkla.
- Ierīce un tās piederumi darbības laikā sakarst. Lietojiet tikai norādītos rokturus un pogas. Pirms tīrīšanas vai glabāšanas ļaujiet ierīcei atdzist.
- Nemērciet ierīci ūdenī vai citos šķidrumos.
- Nenovietojiet ierīci uz karstas virsmas vai siltuma avota tuvumā.
- Brīdinājums. Savienotāju nedrīkst apšļakstīt ar šķidrumu.
- Uzmanību! Pēc lietošanas apsildes elementa virsma joprojām var būt karsta.
- Neļaujiet barošanas vadam saskarties ar ierīces karstajām daļām.
- Ierīce ir paredzēta izmantošanai tikai mājās. Ražotājs neuzņemas atbildību par bojājumiem, kas radušies ierīces nepareizas izmantošanas dēļ.
- Drupatas var aizdegties, tāpēc regulāri tīriet drupatu nodalījumu. Nekad nelietojiet ierīci bez drupatu nodalījuma.
- Neaiztieciet maizes ievietošanas atveri ar pirkstiem vai metāla rīkiem. Pastāv ievainojuma risks vai ierīces bojājuma risks.
- Maize var sadegt. Nelietojiet tosteri zem uzliesmojošiem objektiem (piemēram, aizkariem) vai to tuvumā. Tosteri nedrīkst atstāt bez uzraudzības.
- Neapsedziet maizes ievietošanas atveri maizes grauздēšanas laikā.
- Šo ierīci nav paredzēts lietot kopā ar ārēju taimeru vai atsevišķu tālvadības sistēmu.
- Lietošanas laikā virsmas var sakarst

Ierīce paredzēta izmantošanai mājāsaimniecībā un līdzīgiem mērķiem, piemēram:

- personāla virtuves zonās veikalos, birojos un citās darba vidēs;
- lauku mājās;
- viesu lietošanai viesnīcās, moteļos un citās apdzīvojamās vidēs;
- viesu namos.

UTILIZĀCIJA

Nododiet otrreizējai pārstrādei materiālus ar simbolu . Ievietojiet iepakojuma materiālus atbilstošos konteineros to otrreizējai pārstrādei.

Palīdziet aizsargāt apkārtni un cilvēku veselību, atkārtoti pārstrādājot elektrisko un elektronisko iekārtu atkritumus.

Neizmetiet ierīces, kas apzīmētas ar šo simbolu , kopā ar mājāsaimniecības atkritumiem. Nododiet izstrādājumu vietējā otrreizējās pārstrādes punktā vai sazinieties ar vietējo pašvaldību.

Electrolux patur tiesības izmainīt izstrādājumus, informāciju vai tehniskos datus bez iepriekšēja brīdinājuma.





NORSK

Takk for at du velger et Electrolux-produkt. For å sikre de beste resultatene, må du alltid bruke originale tilbehør og reservedeler fra Electrolux. De er spesielt designet for produktet ditt. Dette produktet er utformet med miljøet i tankene. Alle plastdeler er merket for resirkuleringsformål.

KOMPONENTER

- | | |
|--|--|
| A. Brødristeråpning | F. Stoppknapp med indikatorlampe |
| B. Termisk isolert ytre hus | G. Bruningskontroll |
| C. Smuleskuff | H. Starthendel og brødløfter |
| D. Tineknapp med indikatorlampe | I. Strømledning og støpsel |
| E. Gjenoppvarmingsknapp med indikatorlampe | J. Ledningsoppbevaring (på undersiden av brødristeren) |

Bilde side 3

SLIK KOMMER DU I GANG

- 1 Før du begynner å bruke brødristeren for første gang** skal den plasseres i nærheten av et åpent vindu og brukes noen ganger på maks. bruningsinnstilling **uten brød** i.
- 2 Slik bruker du brødristeren:** Sett støpselet i stikkkontakten, sett i brødet og velg bruningsinnstilling (1-7). Trykk starthendelen ned.
- 3 Når brødet har oppnådd ønsket bruningsgrad,** slår brødristeren seg automatisk av og brødet løftes opp. Trykk på stoppknappen hvis du vil avbryte rustingen.

FUNKSJONER OG RENGJØRING

- 4 Tinefunksjon:** for å riste frosset brød, trykk ned startspaken og trykk på Tineknappen.
- 5 Oppvarmingsfunksjon:** for å varme opp ferdig ristet brød, trykk ned startspaken og trykk på Oppvarmingsknappen.
- 6 Rengjøring og vedlikehold:** trekk støpselet ut av stikkkontakten og la brødristeren avkjøle. Tøm smuleskuffen. Tørk av de utvendige flatene med en lett fuktet klut. **Ikke bruk rengjøringsmidler som er etsende eller som inneholder slipemidler, og ikke senk maskinen i væske!**

Nyt ditt nye Electrolux-produkt!

SIKKERHETSRAÅD

Les følgende anvisninger nøye før du bruker apparatet for første gang.

- Dette produktet kan brukes av barn fra 8 år og oppover, og av personer med reduserte fysiske, sensoriske eller mentale evner med mangel på erfaring eller kunnskap, hvis instruksjon eller opplæring i bruk av produktet er gjennomført på en sikker måte, slik at de forstår farene.
- Produkter kan brukes av personer med reduserte fysiske, sensoriske eller mentale evner eller manglende erfaring og kunnskap, hvis de får tilsyn eller instruksjoner om bruk av produktet på en sikker måte, og hvis de forstår farene.
- Barn skal ikke leke med produktet.
- Rengjøring og vedlikehold skal ikke gjøres av barn med mindre de er eldre enn 8 år og har tilsyn av voksne.
- Hold produktet og ledninger utenfor rekkevidden til barn som er yngre enn 8 år.
- Apparatet kan bare kobles til en strømkilde med samme spenning og frekvens som er angitt på typeskiltet!
- Ikke bruk eller løft apparatet hvis strømledningen eller huset er skadet.
- Apparatet skal bare kobles til en jordet kontakt. En skjøteledning beregnet på 10 A kan brukes hvis det er nødvendig.







- Hvis apparatet eller strømledningen er skadet, må de skiftes av produsenten, et autorisert servicesenter eller en tilsvarende kvalifisert person for å unngå fare.
- Apparatet skal alltid plasseres på et plant og jevnt underlag.
- Ikke gå fra apparatet uten tilsyn mens det er koblet til strømmettet.
- Apparatet må slås av og støselet trekkes ut etter hver gang det har vært i bruk samt før rengjøring og vedlikehold.
- Apparatet og tilbehøret blir varmt når det er i bruk. Bruk bare angitte håndtak og knapper. La apparatet avkjøle før rengjøring eller oppbevaring.
- Ikke senk apparatet i vann eller andre væsker.
- Ikke bruk eller plasser apparatet på et varmt underlag eller i nærheten av en varmekilde.
- Advarsel: Unngå å søle på koblingen.
- Advarsel: Overflaten på varmeelementet kan være varm også etter bruk.
- Strømledningen må ikke komme i kontakt med noen av apparatets varme deler.
- Dette apparatet er bare beregnet på husholdningsbruk. Produsenten påtar seg ikke erstatningsansvar for eventuelle skader som følge av upassende eller feilaktig bruk.
- Smulene kan ta fyr – rengjør derfor smuleskuffen med jevne mellomrom. Ikke bruk apparatet uten smuleskuffen.
- Ikke stikk fingrene eller metallredskaper inn i brødristeråpningen. Du kan da skade deg selv og apparatet.
- Brød kan ta fyr. Ikke bruk brødristeren under eller nær brennbare gjenstander (f.eks. gardiner). Brødristeren må ikke etterlates uten tilsyn.
- Ikke dekk til brødristeråpningen under risting.
- Dette apparatet er ikke beregnet på bruk med en ekstern timer eller et eget fjernkontrollsystem.
- Overflatene kan bli veldig varme under bruk .

Dette produktet er kun ment for bruk i husholdninger og liknende bruk som:

- personalkjøkken i butikker, på kontorer og andre arbeidsmiljøer;
- gårdshus;
- av gjester på hoteller, moteller og andre boligtyper;
- "bed and breakfast"-miljøer.

KASSERING

Resirkuler materialer som er merket med symbolet .
Legg emballasjen i riktige beholdere for å resirkulere det.
Bidrar til å beskytte miljøet, menneskers helse og for å resirkulere avfall av elektriske og elektroniske produkter.

Ikke kast produkter som er merket med symbolet  sammen med husholdningsavfallet. Produktet kan leveres der hvor tilsvarende produkt selges eller på miljøstasjonen i kommunen. Kontakt kommunen for nærmere opplysninger.

Electrolux forbeholder seg retten til å endre produkter, informasjon og spesifikasjoner uten varsel.





POLSKI

Dziękujemy za wybór produktu Electrolux. Aby uzyskać najlepsze efekty, należy zawsze używać oryginalnych akcesoriów i części zamiennych firmy Electrolux. Zostały one zaprojektowane specjalnie do tego produktu. Ten produkt zaprojektowano z myślą o ekologii. Wszystkie części z tworzyw sztucznych oznaczono jako nadające się do recyklingu.

ELEMENTY

- | | |
|--|--|
| A. Szczelina opiekająca | F. Przycisk zatrzymania z lampką sygnalizacyjną |
| B. Obudowa zewnętrzna z izolacją termiczną | G. Regulator opiekania |
| C. Szuflada na okruchy | H. Dźwignia startowa i podnośnik grzanek |
| D. Przycisk rozmrażania z lampką sygnalizacyjną | I. Przewód zasilający z wtyczką |
| E. Przycisk odgrzewania z lampką sygnalizacyjną | J. Miejsce na przewód (na spodzie toster) |

Rysunek strona 3

ROZPOCZĘCIE UŻYTKOWANIA

- 1** **Przed pierwszym użyciem toster**, należy ustawić go w pobliżu otwartego okna i włączyć kilka razy przy maksymalnym ustawieniu opiekania, **nie wkładając do niego żadnego pieczywa**.
- 2** **Używanie toster**: Podłącz przewód zasilający do gniazdka, włóż grzanki i wybierz ustawienie opiekania (1–7). Naciśnij dźwignię startową w dół.
- 3** **Kiedy grzanka osiągnie żądany stopień przypieczenia**, toster wyłączy się automatycznie, a grzanka zostaje wysunięta. Aby przerwać opiekanie, naciśnij przycisk zatrzymania.

FUNKCJE I CZYSZCZENIE

- 4** **Funkcja rozmrażania**: aby opiec mrożony chleb, nacisnąć dźwignię uruchamiającą i nacisnąć przycisk Rozmrażanie.
- 5** **Funkcja podgrzewania**: aby podgrzać grzankę, nacisnąć dźwignię uruchamiającą i nacisnąć przycisk Odgrzewanie.
- 6** **Czyszczenie i utrzymywanie w dobrej kondycji**: odłącz toster od zasilania i poczekaj, aż ostygnie. Opróżnij szufladę na okruchy. Przetrzyj powierzchnie zewnętrzne lekko zwilżoną szmatką. **Nie wolno używać substancji żrących ani zanurzać urządzenia w płynie!**

Życzymy udanego użytkowania produktu Electrolux!

BEZPIECZEŃSTWO

Przeczytaj uważnie poniższe zalecenia przed pierwszym użyciem urządzenia.

- Urządzenie mogą obsługiwać dzieci po ukończeniu ósmego roku życia oraz osoby o ograniczonych zdolnościach fizycznych, sensorycznych lub umysłowych bądź nieposiadające odpowiedniej wiedzy i doświadczenia, jeśli będą one nadzorowane lub zostaną poinstruowane w zakresie bezpiecznego korzystania z tego urządzenia i będą świadome związanych z tym zagrożeń.
- Urządzenie mogą obsługiwać osoby o ograniczonych zdolnościach fizycznych, sensorycznych lub umysłowych bądź nieposiadające odpowiedniej wiedzy i doświadczenia, jeśli będą one nadzorowane lub zostaną poinstruowane w zakresie bezpiecznego korzystania z urządzenia i będą świadome związanych z tym zagrożeń.
- Dzieci nie mogą bawić się urządzeniem.
- Czyszczeniem i konserwacją nie mogą zajmować się dzieci przed ukończeniem ósmego roku życia i bez nadzoru dorosłych.
- Urządzenie i jego przewód zasilający nie mogą znajdować się w zasięgu dzieci poniżej ósmego roku życia.
- Urządzenie można podłączać tylko do źródła zasilania o napięciu i częstotliwości zgodnej ze specyfikacją na tabliczce znamionowej!
- Nigdy nie używaj i nie podnoś urządzenia, jeśli





- przewód zasilający jest uszkodzony,
- obudowa jest uszkodzona.
- Urządzenie można podłączać wyłącznie do gniazda z uziemieniem. Jeśli trzeba, można zastosować przedłużacz przystosowany do przewodzenia prądu 10 A.
- Aby uniknąć niebezpieczeństwa, wymianę uszkodzonego przewodu zasilającego lub urządzenia należy powierzyć producentowi, autoryzowanemu punktowi serwisowemu lub osobie o odpowiednich kwalifikacjach.
- Zawsze ustawiaj urządzenie na płaskiej, równej powierzchni.”
- Nigdy nie zostawiać urządzenia podłączonego do źródła zasilania bez nadzoru.
- Po każdym użyciu, przed czyszczeniem i innymi czynnościami konserwacyjnymi, urządzenie należy wyłączyć i odłączyć zasilanie.
- Urządzenie i akcesoria silnie nagrzewają się podczas pracy. Używać wyłącznie odpowiednich uchwytów i pokręteł. Przed czyszczeniem lub schowaniem urządzenia poczekać, aż ostygnie.
- Nie zanurzać urządzenia w wodzie lub innej cieczy płynnej.
- Nie używać i nie umieszczać urządzenia na gorącej powierzchni lub w pobliżu źródła ciepła.
- Ostrzeżenie: należy unikać rozlania na złącze.
- Uwaga: po użyciu powierzchnia elementu grzewczego może nadal być nagrzana (ciepło resztkowe).
- Przewód zasilający nie może stykać się z gorącymi elementami urządzenia.
- Urządzenie jest przeznaczone tylko do użytku domowego. Producent nie ponosi odpowiedzialności za szkody powstałe w wyniku użytkowania niewłaściwego lub niezgodnego z przeznaczeniem.
- Okruchy mogą spowodować oparzenie. Należy pamiętać o regularnym czyszczeniu tacy na okruchy. Nigdy nie używać urządzenia bez tacy na okruchy.
- Nie wkładać palców lub metalowych przedmiotów do szczeliny opiekającej. Może to doprowadzić do uszkodzenia urządzenia lub zranienia.
- Grzanki mogą spowodować oparzenia. Nie używać tostera pod lub obok łatwopalnych obiektów (np. zasłon). Nie wolno pozostawiać tostera bez nadzoru.
- Nie przykrywać szczeliny opiekającej w trakcie opiekania.
- Urządzenie nie jest przystosowane do sterowania przez zewnętrzny czasomierz lub system zdalnego sterowania.
- Powierzchnie mocno nagrzewają się podczas korzystania z urządzenia .

To urządzenie jest przeznaczone do użytku w gospodarstwie domowym oraz do podobnych zastosowań w takich miejscach, jak:

- kuchnie w obiektach sklepowych, biurowych oraz innych placówkach pracowniczych;
- gospodarstwa rolne; - hotele, motele i inne obiekty mieszkalne; - obiekty noclegowe.

WYRZUCANIE

Materiały oznaczone symbolem  należy poddać utylizacji. Opakowanie urządzenia włożyć do odpowiedniego pojemnika w celu przeprowadzenia recyklingu.

Należy zadbać o ponowne przetwarzanie odpadów urządzeń elektrycznych i elektronicznych, aby chronić środowisko naturalne oraz ludzkie zdrowie.

Nie wolno wyrzucać urządzeń oznaczonych symbolem  razem z odpadami domowymi. Należy zwrócić produkt do miejscowego punktu ponownego przetwarzania lub skontaktować się z odpowiednimi władzami miejskimi.

Firma Electrolux zastrzega prawo do zmiany produktów, informacji oraz specyfikacji bez powiadomienia.





ROMÂNĂ

Vă mulțumim pentru că ați ales un produs Electrolux. Pentru asigurarea celor mai bune rezultate, folosiți întotdeauna accesorii și piese de schimb originale Electrolux. Acestea au fost proiectate special pentru produsul dumneavoastră. Acest produs este proiectat cu atenție față de mediu. Toate piesele din plastic sunt marcate în scopul reciclării.

COMPONENTE

- A. Fantă de prăjire
- B. Carcasă exterioară izolată termic
- C. Sertar pentru firimituri
- D. Buton pentru dezghețare cu lampă indicator
- E. Buton pentru încălzire cu lampă indicator
- F. Buton oprire cu lampă indicator
- G. Control prăjire
- H. Mâner pornire și ridicare pâine
- I. Cablu de alimentare și ștecher
- J. Compartiment cablu (pe partea inferioară a prăjitorului)

Imagine pagina 3

GHID DE INIȚIERE

- 1 **Înainte să începeți să utilizați prăjitorul pentru prima dată** acesta trebuie plasat în apropierea unei ferestre deschise și lăsat să meargă de câteva ori la setarea maximă pentru prăjire **fără pâine**.
- 2 **Cum se folosește prăjitorul pentru pâine:** Conectați cablul la priză, introduceți pâinea și selectați setarea pentru prăjire (1-7). Apăsăți în jos mânerul de pornire.
- 3 **Când pâinea a atins nuanța de rumenire dorită,** prăjitorul se oprește automat și pâinea este ridicată. Pentru a întrerupe prăjirea, apăsați butonul de oprire.

CARACTERISTICI ȘI CURĂȚARE

- 4 **Funcția Degelare:** pentru a prăji pâinea congelată, împingeți în jos maneta de start și apăsați butonul Degelare.
- 5 **Funcția Reîncălzire:** pentru a încălzi pâinea deja prăjită, împingeți în jos maneta de start și apăsați butonul Reîncălzire.
- 6 **Curățare și întreținere:** deconectați prăjitorul de la priză și lăsați-l să se răcească. Goliți sertarul pentru firimituri. Ștergeți suprafețele exterioare cu o cârpă ușor umedă. **Nu utilizați niciodată agenți de curățare caustici sau abrazivi și nu scufundați niciodată aparatul în lichid!**

Bucurați-vă de noul dumneavoastră produs Electrolux!

SFATURI DE SIGURANȚĂ

Citiți cu atenție următoarele instrucțiuni înainte de a utiliza aparatul pentru prima dată.

- Acest aparat poate fi utilizat de copiii cu vârsta mai mare de 8 ani, de persoanele cu capacități fizice, senzoriale sau mentale reduse sau de persoanele fără cunoștințe sau experiență doar sub supraveghere sau după o scurtă instruire care să le ofere informațiile necesare pentru utilizarea sigură a aparatului și să le permită să înțeleagă riscurile la care se expun.
- Aparatele pot fi utilizate de persoanele cu capacități fizice, senzoriale sau mentale reduse sau de persoanele fără cunoștințe sau experiență doar sub supraveghere sau după o instruire care să le ofere informațiile necesare pentru utilizarea în siguranță a aparatului și dacă aceștia înțeleg pericolele la care se expun.
- Copiii nu trebuie să se joace cu acest aparat.
- Curățarea și întreținerea efectuată de utilizator nu va fi realizată de către copii, cu excepția cazului în care aceștia au vârsta mai mare de 8 ani și sunt supravegheați.
- Nu lăsați aparatul și cablul său la îndemâna copiilor mai mici de 8 ani.
- Acest aparat poate fi conectat numai la o sursă de curent electric a cărei tensiune și frecvență sunt conforme cu specificațiile trecute pe plăcuța de identificare!
- Nu utilizați și nu ridicați niciodată aparatul dacă







- cablul de alimentare este deteriorat,
- carcasa este deteriorată.
- Aparatul trebuie conectat doar la o priză cu împământare. Dacă este necesar, poate fi folosit un prelungitor adecvat pentru 10 A.
- În cazul în care aparatul sau cablul de alimentare este deteriorat, pentru a evita pericolul, acesta trebuie înlocuit de producător, de un agent de service al acestuia sau de o persoană cu o calificare similară.
- Puneți întotdeauna aparatul pe o suprafață plană, dreaptă.
- Nu lăsați niciodată aparatul nesupravegheat cât timp este conectat la sursa de alimentare.
- Aparatul trebuie oprit și fișa de alimentare scoasă mereu după utilizare, înainte de curățare și întreținere.
- Aparatul și accesoriile devin fierbinți în timpul funcționării. Utilizați doar mânerul și butoanele destinate acestui scop. Lăsați aparatul să se răcească înainte de curățare sau depozitare.
- Nu scufundați aparatul în apă și în niciun alt lichid.
- Nu utilizați și nu puneți aparatul pe o suprafață fierbinte sau lângă o sursă de căldură.
- Avertisment: Evitați scurgerile pe conector.
- Atenție: suprafața elementului de încălzire este supusă căldurii reziduale după utilizare.
- Cablul de alimentare nu trebuie să vină în contact cu nicio parte fierbinte a aparatului.
- Acest aparat este destinat numai utilizării în mediul casnic. Producătorul nu poate accepta nicio răspundere pentru eventuale daune produse de utilizarea necorespunzătoare sau incorectă.
- Firimiturile pot arde, curățați cu regularitate tava pentru firimituri. Nu utilizați niciodată aparatul fără tava pentru firimituri.
- Nu introduceți degetele sau ustensile din metal în fanta de prăjire. Există riscul de vătămare și de deteriorare a aparatului.
- Pâinea poate arde. Nu utilizați prăjitorul sub sau în apropierea unor obiecte inflamabile (de ex. perdele). Prăjitorul nu trebuie lăsat nesupravegheat.
- Nu atingeți capacul fantei de prăjire atunci când se prăjește pâine.
- Acest aparat nu este proiectat spre a fi utilizat cu un cronometru extern sau cu un sistem separat de comandă de la distanță.
- Aceste suprafețe pot deveni fierbinți pe durata utilizării .

Acest aparat este conceput pentru o utilizare casnică și la aplicații similare, cum ar fi:

- În bucătăriile pentru personal din magazine, birouri și alte medii de lucru;
- case de la ferme;
- de clienții din hoteluri, moteluri și alte medii de tip rezidențial;
- medii de cazare cu micul dejun inclus.

PROTECȚIA MEDIULUI

Reciclați materialele marcate cu simbolul . Pentru a recicla ambalajele, acestea trebuie puse în containerele corespunzătoare. Ajutați la protejarea mediului și a sănătății umane și la reciclarea deșeurilor din aparatele electrice și electrocasnice.

Nu aruncați aparatele marcate cu acest simbol  împreună cu deșeurile menajere. Returnați produsul la centrul local de reciclare sau contactați administrația orașului dvs.

Electrolux își rezervă dreptul de a modifica produsele, informațiile și specificațiile fără notificare.





SRPSKI

Hvala Vam na odabiru Electrolux proizvoda. Kako biste osigurali najbolje rezultate, uvek koristite originalnu dodatnu opremu i rezervne delove kompanije Electrolux. Oni su dizajnirani posebno za Vaš proizvod. Ovaj proizvod je dizajniran sa pažnjom na životnu sredinu. Svi plastični delovi obeleženi su u svrhu recikliranja.

KOMPONENTE

- | | |
|---|--|
| A. Otvor za tost | F. Dugme „Stop“ sa indikatorom |
| B. Temperaturno izolovano kućište | G. Kontrola pečenja |
| C. Pregrada za mrvice | H. Poluga za pokretanje i podizanje hleba |
| D. Dugme za odmrzavanje sa indikatorom | I. Kabl za napajanje i i utičnica |
| E. Dugme za ponovno grejanje sa indikatorom | J. Pregrada za kabl (na donjoj strani tostera) |

Slika, stranica 3

POČETAK RADA

- 1 Pre nego što počnete prvi put da koristite toster**, postavite ga pored otvorenog prozora i neka radi nekoliko puta pri maksimalnoj jačini pečenja **bez hleba**.
- 2 Kako se koristi toster**: Uključite ga u struju, stavite hleb i podesite jačinu pečenja (1-7). Pritisnite polugu za pokretanje nadole.
- 3 Kada hleb dostigne željeni stepen pečenja**, toster se automatski gasi i hleb se podiže nagore. Da biste prekinuli pečenje, pritisnite dugme „stop“.

FUNKCIJE I ČIŠĆENJE

- 4 Funkcija odmrzavanja**: tostiranje smrznutog hleba – polugu za pokretanje pritisnite prema dole, a potom pritisnite taster Defrost.
- 5 Funkcija podgrevanja**: zagrevanje već tostiranog hleba – pritisnite polugu za pokretanje prema dole i pritisnite taster Reheat.
- 6 Čišćenje i održavanje**: isključite toster i dozvolite da se ohladi. Ispraznite pregradu sa mrvicama hleba. Obrišite spoljašnje površine sa blago vlažnom krpom. **Nemojte koristiti abrazivna sredstva za čišćenje i nikada ne potapajte aparat u tečnost!**

Uživajte u Vašem novom proizvodu kompanije Electrolux!

BEZBEDNOSNI SAVETI

Pažljivo pročitajte sledeće uputstvo pre prvog korišćenja ovog aparata.

- Ovaj uređaj mogu da koriste deca starija od 8 godina i osobe sa smanjenim fizičkim, čulnim ili mentalnim sposobnostima, ili osobe kojima nedostaju iskustvo i znanje ukoliko im se obezbedi nadzor ili im se daju uputstva u vezi sa upotrebom uređaja na bezbedan način i tako da razumeju potencijalne rizike.
- Ovaj uređaj mogu da koriste osobe sa smanjenim fizičkim, čulnim ili mentalnim sposobnostima, ili osobe kojima nedostaju iskustvo i znanje ukoliko im se obezbedi nadzor ili im se daju uputstva u vezi sa upotrebom uređaja na bezbedan način i tako da razumeju potencijalne rizike.
- Deca ne smeju da se igraju sa ovim uređajem.
- Čišćenje i održavanje ne treba da obavljaju deca, ukoliko nisu starija od 8 godina i pod nadzorom.
- Uređaj i pripadajući kabl držite van domašaja dece koja su mlađa od 8 godina.
- Ovaj kućni aparat može da se poveže samo na napajanje čiji napon i frekvencija odgovaraju vrednostima na pločici modela!
- Nikada ne koristite ili podižite uređaj ako je oštećen kabl za napajanje ili kućište.
- Aparat mora da bude povezan samo sa uzemljenom utičnicom. Ako je neophodno, može





se koristiti produžni kabl koji odgovara 10 A.

- Ako je uređaj ili kabl za napajanje oštećen, moraju ih zameniti proizvođač, ovlašćeni servis ili druga kvalifikovana osoba kako bi se izbegle sve opasnosti.
- Uvek postavite aparat na ravnu površinu.
- Nikada nemojte ostavljati aparat bez nadzora ako je uključen u struju.
- Pre čišćenja i održavanja, aparat mora da bude isključen i strujni utikač izvađen iz utičnice nakon svakog korišćenja.
- Uređaj i dodatni pribor se zagrevaju tokom rada. Koristite samo predviđene drške i dugmiće. Neka se aparat ohladi pre čišćenja ili odlaganja.
- Nemojte potapati aparat u vodu ili neku drugu tečnost.
- Ne koristite i ne postavljajte uređaj na vruću površinu ili blizu izvora toplote.
- Upozorente: Vodite računa da ne prospete tečnosti na priključak.
- Pažnja: površina grejnog elementa izvesno vreme ostaje vruća i nakon isključivanja.
- Kabl napajanja ne sme da dođe u kontakt sa bilo kojim zagrejanim delom aparata.
- Ovaj aparat je namenjen samo za kućnu upotrebu. Proizvođač ne preuzima odgovornost za moguću štetu do koje je došlo neodgovarajućom ili pogrešnom upotrebom.
- Mrvice hleba mogu da gore, stoga redovno čistite pregradu za mrvice. Nikada ne koristite aparat bez pregrade za mrvice.
- Nemojte stavljati prste ili metalne predmete u otvor za tost. Postoji opasnost od povrede i oštećenja aparata.
- Hleb može da izgori. Nemojte koristiti toster ispod ili u blizini zapaljivih objekata (npr. zavese). Toster ne sme da se ostavlja bez nadzora.
- Nemojte prekrivati otvor za tost kada pečete tost.
- Ovaj aparat nije napravljen za rukovanje uz pomoć daljinskog tajmera ili odvojenog daljinskog sistema kontrole.
- Površina može da se zagreje tokom korišćenja .

Ovaj uređaj je namenjen za upotrebu u domaćinstvu i sličnim okruženjima kao što su:

- kuhinje za osoblje u prodavnicama, kancelarijama i drugim radnim okruženjima;
- seoske kuće;
- od strane klijenata u hotelima, motelima i drugim okruženjima za stanovanje;
- smeštaj tipa noćenja sa doručkom.

ODLAGANJE

Reciklirajte materijale sa simbolom .
Pakovanje odložite u odgovarajuće kontejnere radi recikliranja.
Pomozite u zaštiti životne sredine i ljudskog zdravlja kao i u recikliranju otpadnog materijala od elektronskih i električnih uređaja.



Uređaje obeležene simbolom  nemojte bacati zajedno sa smećem. Proizvod vratite u lokalni centar za recikliranje ili se obratite opštinskoj kancelariji.

Kompanija Electrolux zadržava pravo promene proizvoda, informacije i specifikacije bez prethodne najave.





РУССКИЙ

Благодарим вас за выбор продукции Electrolux. Для достижения наилучших результатов всегда используйте оригинальные аксессуары и запчасти Electrolux. Они разработаны специально для этого продукта. Этот продукт разработан с учетом экологических требований. На всех пластиковых деталях присутствует маркировка относительно последующей переработки.

КОМПОНЕНТЫ

- | | |
|---|---|
| A. Гнездо для поджаривания | F. Кнопка выключения с индикатором |
| B. Термоизолированный внешний корпус | G. Настройка поджаривания |
| C. Лоток для крошек | H. Рычажок пуска и подъема хлеба |
| D. Кнопка размораживания с индикатором | I. Шнур питания с вилкой |
| E. Кнопка подогрева с индикатором | J. Место для шнура (снизу тостера) |

Изображение, страница 3

ПОДГОТОВКА К РАБОТЕ

- 1** **Перед первым применением тостер** следует поместить у открытого окна и дать поработать несколько раз до максимального поджаривания **без хлеба**.
- 2** **Как пользоваться тостером** Включите шнур в сеть, вставьте хлеб и выберите степень поджаренности (1–7). Нажмите рычажок пуска вниз.
- 3** **Когда хлеб достаточно поджаривается**, тостер автоматически выключается и хлеб выпрыгивает. Для прекращения поджаривания нажмите кнопку завершения.

ОСОБЕННОСТИ И УХОД

- 4** **Функция разморозки:** чтобы поджарить замороженный хлеб, переведите рычаг включения вниз и нажмите кнопку «Разморозка».
- 5** **Кнопка «Разогрев»:** чтобы разогреть уже поджаренный хлеб, переведите рычаг включения вниз и нажмите кнопку «Разогрев».
- 6** **Чистка и уход:** отсоедините тостер от сети и дайте ему остыть. Опорожните лоток для крошек. Протрите внешние поверхности слегка увлажненной тканью. **Не пользуйтесь едкими и абразивными очистителями и не погружайте машину в жидкость!**

Наслаждайтесь новым продуктом Electrolux!

МЕРЫ ПРЕДОСТОРОЖНОСТИ

Перед первым применением устройства внимательно прочтите следующую инструкцию.

- Данный прибор может эксплуатироваться детьми старше 8 лет и лицами с ограниченными физическими, сенсорными или умственными способностями и с недостаточным опытом или знаниями только после получения соответствующих инструкций, позволяющих им безопасно эксплуатировать электроприбор и дающих им представление об опасности, сопряженной с его эксплуатацией.
- Приборы могут эксплуатироваться лицами с ограниченными физическими, сенсорными или умственными способностями и с недостаточным опытом или знаниями только при условии нахождения под присмотром лица, отвечающего за их безопасность или после получения соответствующих инструкций, позволяющих им безопасно эксплуатировать электроприбор и дающих им представление об опасности, сопряженной с его эксплуатацией.
- Дети не должны играть с прибором.
- Очистка и доступное пользователю техническое обслуживание не должно производиться детьми, если только они не старше 8 лет и не находятся под присмотром взрослого.
- Держите прибор и его сетевой шнур в месте, недоступном для детей младше 8 лет.





- Устройство можно включать только в розетку сети с напряжением и частотой, соответствующими табличке технических данных!
- Не пользуйтесь устройством при повреждении шнура питания или корпуса.
- Включайте устройство только в заземленную розетку. При необходимости можно воспользоваться удлинителем на 10 А.
- В целях безопасности поврежденное устройство или шнур питания должны быть заменены производителем, агентом по обслуживанию или другим квалифицированным специалистом.
- Всегда ставьте устройство на ровную горизонтальную поверхность.
- Не оставляйте без присмотра включенное в сеть устройство.
- При чистке и уходе устройство должно быть выключено и отсоединено от сети.
- Во время работы устройство и принадлежности нагреваются. Применяйте ручки и кнопки только по назначению. Перед чисткой и хранением дайте устройству остыть.
- Не погружайте устройство в воду или иную жидкость.
- Не используйте и не оставляйте устройство на горячей поверхности и вблизи источников тепла.
- Предупреждение. Избегайте попадания жидкости на разъем.
- Внимание! Поверхность нагревательного элемента сохраняет остаточное тепло после окончания использования.
- Шнур питания не должен касаться горячих частей устройства.
- Данное устройство предназначено для использования только в домашних условиях. Изготовитель не несет ответственности за возможный ущерб от неправильной эксплуатации.
- Крошки могут подгорать, регулярно очищайте лоток для крошек. Не пользуйтесь устройством без лотка для крошек.
- Не допускайте попадания в гнездо для тостов пальцев и металлических инструментов. Это может привести к травме или повреждению устройства.
- Хлеб может загореться. Не пользуйтесь тостером под горячими предметами и вблизи них (например, рядом с занавесками). Не оставляйте тостер без присмотра.
- Не закрывайте гнездо тостера во время поджаривания.
- Устройство не предназначено для работы с внешним таймером или отдельной системой дистанционного управления.
- В ходе работы поверхности могут нагреваться

Данный прибор предназначен для бытового и схожего с ним применения, например:

- помещениях, служащих кухнями для обслуживающего персонала в магазинах, офисах и на других рабочих местах; - в сельских жилых домах; - для использования клиентами отелей, мотелей и других мест проживания; - в мини-гостиницах типа «ночлег и завтрак».

УТИЛИЗАЦИЯ

Материалы с символом  следует сдавать на переработку. Положите упаковку в соответствующие контейнеры для сбора вторичного сырья. Принимая участие в переработке старого электробытового оборудования, Вы помогаете защитить окружающую среду и здоровье человека.

Не выбрасывайте вместе с бытовыми отходами бытовую

технику, помеченную символом . Доставьте изделие на местное предприятие по переработке вторичного сырья или обратитесь в свое муниципальное управление.

Electrolux оставляет за собой право вносить изменения в свои товары, информацию о них и спецификации без уведомления.





SVENSKA

Tack för att du valt en produkt från Electrolux. Använd alltid originaldelar och tillbehör från Electrolux för bästa resultat. De har konstruerats speciellt för din produkt. Den här produkten har tillverkats med miljön i åtanke. Alla plastdelar är märkta i återvinningssyfte.

KOMPONENTER

- | | |
|---|--|
| A. Rostfack | F. Stoppknapp med indikatorlampa |
| B. Värmeisolerat yttre hölje | G. Rostkontroll |
| C. Smulbricka | H. Startspak och brödlyft |
| D. Uppptningsknapp med indikatorlampa | I. Strömkabel och kontakt |
| E. Uppvärmningsknapp med indikatorlampa | J. Sladdförvaring (på brödrostens undersida) |

Bildsida 3

KOMMA IGÅNG

- 1 Innan du använder brödrosten första gången** bör du placera den nära ett öppet fönster och köra den några gånger med maximal rostningsgrad inställd **utan bröd i**.
- 2 Så här använder du brödrosten:** Anslut kontakten till vägguttaget, lägg i bröd och välj rostningsgrad (1–7). Tryck ned startspaken.
- 3 När brödet har fått önskad rostningsgrad** stängs brödrosten av automatiskt och brödet lyfts upp. Tryck på stoppknappen för att avbryta rostningen.

FUNKTIONER OCH RENGÖRING

- 4 Uppptningsfunktion:** för att rosta bröd som är fryst trycker du ned startspaken och trycker på knappen för upptining.
- 5 Återuppvärmningsfunktion:** för att värma upp redan rostat bröd trycker du ned startspaken och trycker på knappen för återuppvärmning.
- 6 Rengöring och underhåll:** Dra ur kontakten och låt brödrosten svalna. Töm smulbrickan. Torka brödrosten utvändigt med en lätt fuktad trasa. **Använd aldrig frätande eller slipande rengöringsmedel och sänk aldrig ned brödrosten i vätska!**

Vi hoppas och tror att du kommer att uppskatta din nya produkt från Electrolux!

SÄKERHET

Läs följande instruktion noggrant innan du använder enheten första gången.

- Denna produkt kan användas av barn över 8 år och personer med reducerad fysisk, sensorisk eller mental förmåga eller som saknar erfarenhet och kunskap, om de får tillsyn eller instruktioner om hur man använder produkten på ett säkert sätt och förstår riskerna.
- Produkterna kan användas av personer med reducerad fysisk, sensorisk eller mental förmåga eller som saknar erfarenhet och kunskap, om de får tillsyn eller instruktioner om hur man använder produkten på ett säkert sätt och förstår riskerna.
- Barn ska inte leka med produkten.
- Rengöring och underhåll som utförs av användaren ska inte göras av barn såvida de inte är äldre än 8 år och får tillsyn.
- Produkten med sladd ska hållas utom räckhåll för barn som är yngre än 8 år.
- Apparaten ska endast anslutas till vägguttag vars spänning och frekvens överensstämmer med specifikationerna på märkplåten.
- Använd eller hantera aldrig apparaten om strömkabeln eller höljet är skadat.
- Apparaten får endast anslutas till ett jordat eluttag. Om nödvändigt kan en förlängningskabel för 10 A användas.







- Om apparaten eller sladden skadats måste den bytas ut av tillverkaren, auktoriserad servicepersonal eller liknande kvalificerad person för att undvika fara.
- Placera alltid apparaten på ett plant underlag.
- Lämna aldrig apparaten utan uppsikt när den är ansluten till vägguttaget.
- Apparaten måste stängas av och sladden dras ur efter användning och före rengöring och underhåll.
- Apparaten och dess tillbehör blir heta under drift. Använd bara särskilt avsedda handtag och knappar. Låt apparaten svalna före rengöring eller förvaring.
- Sänk inte ned apparaten i vatten eller någon annan vätska.
- Använd eller placera inte apparaten på ett hett underlag eller nära en värmekälla.
- Varning: Undvik att spilla något på kontakten.
- Obs! Ytan på värmeelementet fortsätter att vara varm en stund efter användning.
- Strömkabeln får inte komma i kontakt med apparatens heta delar.
- Apparaten är endast avsedd för hushållsbruk. Tillverkaren ansvarar inte för eventuell skada orsakad av olämplig eller felaktig användning.
- Smulor kan fatta eld. Rengör smulbrickan regelbundet. Använd aldrig apparaten utan filter.
- Stick inte ned dina fingrar eller metallredskap i rostfacken. Det finns risk för person- och maskinskada.
- Bröd kan fatta eld. Använd inte brödrosten under eller nära antändliga föremål (t.ex. gardiner). Brödrosten ska inte lämnas utan uppsikt.
- Täck inte över rostfacket under rostning.
- Apparaten är inte avsedd att användas med en extern timer eller ett separat fjärkontrollsystem.
- Ytorna kan bli heta vid användning .

Den här produkten är avsedd att användas i hushållet och i liknande miljöer som t.ex:

- personalkök i butiker, på kontor och andra arbetsmiljöer
- bondgårdar
- av gäster på hotell, motell och andra typer av boendemiljöer
- miljöer av typen bed and breakfast.

KASSERING

Återvinn material med symbolen .
Återvinn förpackningen genom att placera den i lämpligt kärl.
Bidra till att skydda vår miljö och vår hälsa genom att återvinna avfall från elektriska och elektroniska produkter.

Släng inte produkter märkta med symbolen  med hushållsavfallet. Lämnna in produkten på närmaste återvinningsstation eller kontakta kommunkontoret.

Electrolux förbehåller sig rätten att ändra produkter, information och specifikationer utan föregående meddelande.





SLOVENŠČINA

Zahvaljujemo se vam za nakup izdelka Electrolux. Da bi zagotovili najboljše rezultate, vedno uporabljajte originalne dodatke in rezervne dele Electrolux. Ti so bili zasnovani posebej za vaš izdelek. Ta izdelek je zasnovan z mislijo na okolje. Vsi plastični deli so označeni za recikliranje.

SESTAVNI DELI

- | | |
|--|--|
| A. Reža za kruh | G. Nadzor zapečenosti |
| B. Toplotno izolirano ohišje | H. Ročica za začetek peke in odstranjevanje kruha |
| C. Predal za drobtine | I. Napajalni kabel in vtikač |
| D. Gumb za odtajanje z indikatorsko lučko | J. Prostor za shranjevanje kabla (na spodnji strani opekača) |
| E. Gumb za ponovno gretje z indikatorsko lučko | |
| F. Gumb za zaustavitev z indikatorsko lučko | |

Slika, 3. stran

PRIPRAVA ZA UPORABO

- 1 Pred prvo uporabo** opekač postavite v bližino odprtega okna in ga nekajkrat zaženite z največjo stopnjo zapečenosti. **Pri tem vanj ne vstavite kruha.**
- 2 Kako uporabljati opekač:** Priklopite vtikač v električno omrežje, vstavite kruh in izberite stopnjo zapečenosti (1–7). Pritisnite ročico za začetek peke.
- 3 Ko je kruh dovolj zapečen,** se opekač samodejno izklopi in dvigne kruh. Če želite prekiniti peko, pritisnite gumb za zaustavitev.

FUNKCIJE IN ČIŠČENJE

- 4 Funkcija odtajanja:** za pečenje zamrznjenega kruha pritisnite ročico za začetek navzdol in pritisnite gumb za odtajanje.
- 5 Funkcija pogrevanja:** če želite pogreti že pečen kruh, pritisnite ročico za začetek navzdol in pritisnite gumb za pogrevanje.
- 6 Čiščenje in vzdrževanje:** izklopite opekač in ga pustite, da se ohladi. Izpraznite predal za drobtine. Obrišite zunanje površine z rahlo vlažno krpo. **Ne uporabljajte jedkih ali grobih čistilnih sredstev in ne potaplajte naprave v tekočino!**

Uživajte z vašim novim Electrolux izdelkom!

VARNOSTNI NASVETI

Pred prvo uporabo naprave natančno preberite naslednja navodila.

- To napravo lahko uporabljajo otroci od osmega leta naprej ter osebe z zmanjšanimi telesnimi, čutnimi ali razumskimi sposobnostmi ali s pomanjkanjem izkušenj ter znanja le pod nadzorom ali če so dobili ustrezna navodila glede varne uporabe naprave in če se zavedajo nevarnosti, ki obstajajo.
- To napravo lahko uporabljajo osebe z zmanjšanimi telesnimi, čutnimi ali razumskimi sposobnostmi ali s pomanjkanjem izkušenj ter znanja, če so pod nadzorom ali če so dobili ustrezna navodila glede varne uporabe naprave in če se zavedajo nevarnosti, ki obstajajo.
- Otroci se ne smejo igrati z napravo.
- Čiščenja in uporabniškega vzdrževanja ne smejo izvajati otroci, mlajši od osmih let in brez nadzora.
- Napravo in kable hranite zunaj dosega otrok, mlajših od osmih let.
- Napravo lahko priključite samo na električno napajanje, katerega napetost in frekvenca ustrezata podatkom na ploščici s tehničnimi lastnostmi.
- Naprave ne uporabljajte ali prijemajte, če je
 - poškodovan napajalni kabel,





– poškodovano ohišje.

- Napravo morate povezati v ozemljeno vtičnico. Po potrebi lahko uporabite podaljšek, primeren za tok 10 A.
- Če je naprava ali električni kabel poškodovan, ga mora proizvajalec, serviser ali druga usposobljena oseba zamenjati, da se izognete nevarnosti.
- Napravo vedno postavite na ravno in vodoravno površino.
- Vključene naprave nikoli ne puščajte brez nadzora.
- Pred čiščenjem, vzdrževanjem in po uporabi morate vedno izklopiti napravo ter izvleči napajalni kabel iz vtičnice.
- Naprava in dodatki se med uporabo segrejejo. Dotikajte se le označenih ročajev in gumbov. Pred čiščenjem ali shranjevanjem se mora naprava ohladiti.
- Naprave ne potaplajte v vodo ali katero koli drugo tekočino.
- Naprave ne postavljajte na vročo površino ali v bližino vira toplote.
- Opozorilo: izogibajte se razlitju po konektorju.
- Pozor: površina grelnega elementa je vroča tudi po uporabi.
- Napajalni kabel ne sme priti v stik z vročimi deli naprave.
- Naprava je namenjena samo za domačo uporabo. Proizvajalec ne sprejema odgovornosti za morebitno škodo zaradi neustrezne ali nepravilne uporabe.
- Drobtine lahko zagorijo, zato redno čistite pladenj za drobtine. Naprave nikoli ne uporabljajte brez pladnja za drobtine.
- V režo za kruh ne segajte s prsti ali kovinskimi predmeti, ker lahko poškodujete sebe ali napravo.
- Kruh lahko zagori. Opekača ne uporabljajte pod vnetljivimi predmeti ali blizu njih (npr. zaves). Opekača ne pustite brez nadzora.
- Med peko ne pokrivajte reže za kruh.
- Naprave ne smete upravljati z zunanjim odštevalnikom časa ali ločenim sistemom za daljinsko upravljanje.
- Površine se lahko med uporabo segrejejo

Ta naprava je namenjena uporabi v gospodinjstvu in podobni vrsti uporabe, npr.:

- kuhinjah za zaposlene v trgovinah, pisarnah in drugih delovnih okoljih,
- kmečkih hišah,
- s strani gostov v hotelih, motelih in drugih stanovanjskih okoljih,
- kjer nudijo prenočišča z zajtrkom.

ODSTRANJEVANJE

Reciklirajte materiale, ki jih označuje simbol .
Embalažo odložite v ustrezne zabojnike za reciklažo.

Pomagajte zaščititi okolje in zdravje ljudi ter reciklirati odpadke električnih in elektronskih naprav.



Naprav, označenih s simbolom , ne odstranjujte z gospodinjstvenimi odpadki. Izdelek vrnite na krajevno zbirališče za recikliranje ali se obrnite na občinski urad.

Electrolux si pridržuje pravico, da brez predhodnega obvestila spremeni izdelke, informacije in specifikacije.





SLOVENČINA

Ďakujeme, že ste si vybrali výrobok spoločnosti Electrolux. Ak chcete dosiahnuť čo najlepší výsledky, vždy používajte originálne príslušenstvo a náhradné diely od spoločnosti Electrolux. Boli navrhnuté špeciálne pre váš výrobok. Tento výrobok bol vyrobený s ohľadom na životné prostredie. Všetky plastové časti sú označené na recyklačné účely.

KOMPONENTY

- | | |
|--|---|
| A. Otvor na chlieb | G. Nastavenie intenzity opečenia |
| B. Vonkajší plášť s tepelnou izoláciou | H. Ovládacia páčka a vysúvanie chleba |
| C. Priehradka na omrvinky | I. Kábel napájania a zástrčka |
| D. Tlačidlo rozmrazovania s indikátorom | J. Priehradka na kábel napájania (na spodnej strane hriankovača) |
| E. Tlačidlo na opätovné zohriatie s indikátorom | |
| F. Tlačidlo stop s indikátorom | |

Obrázok str. 3

ZAČÍNAME

- 1 Pred prvým použitím** by sa mal hriankovač nachádzať v blízkosti otvoreného okna a na začiatku by sa mal niekoľkokrát použiť s maximálnym nastavením intenzity pečenia, **ale bez chleba**.
- 2 Ako používať hriankovač:** Zapojte kábel do zásuvky, vložte chlieb do hriankovača a vyberte nastavenie intenzity pečenia (1 – 7). Stlačte ovládaciu páčku.
- 3 Keď chlieb dosiahne nastavený stupeň opečenia**, hriankovač sa automaticky vypne a chlieb sa vysunie. Ak chcete pečenie prerušiť, stlačte tlačidlo stop.

FUNKCIE A ČISTENIE

- 4 Funkcia rozmrazovania:** ak chcete opiecť zamrznutý chlieb, zatlačte spúšťaciu páčku smerom dole a stlačte tlačidlo Rozmraziť.
- 5 Funkcia opätovného ohrevu:** ak chcete zohriať už opečený chlieb, zatlačte spúšťaciu páčku smerom dole a stlačte tlačidlo Opätovne ohriať.
- 6 Čistenie a starostlivosť:** odpojte hriankovač od zásuvky a nechajte ho vychladnúť. Vyprázdnite priehradku na omrvinky. Mierne navlhčenou handričkou utrite vonkajšie povrchy. **Nikdy nepoužívajte žieravé ani abrazívne čistiace prostriedky. Prístroj nikdy neponárajte do tekutiny.**

Prajeme vám veľa radosti s vašim novým výrobkom Electrolux!

BEZPEČNOSTNÉ INFORMÁCIE

Pred prvým použitím prístroja si dôkladne prečítajte nasledujúce pokyny.

- Tento spotrebič môžu používať deti staršie ako 8 rokov a osoby so zníženými fyzickými, zmyslovými alebo psychickými schopnosťami alebo nedostatkom skúseností a znalostí, iba ak sú pod dozorom inej osoby, alebo ak boli inou osobou poučené o bezpečnom používaní spotrebiča a ak rozumejú prípadným rizikám.
- Spotrebiče môžu používať osoby so zníženými fyzickými, zmyslovými alebo psychickými schopnosťami alebo nedostatkom skúseností a znalostí, iba ak sú pod dozorom inej osoby, alebo ak boli inou osobou poučené o bezpečnom používaní spotrebiča a ak rozumejú prípadným rizikám.
- Deti sa nesmú hrať so spotrebičom.
- Čistenie a používateľskú údržbu by nemali vykonávať deti bez dohľadu a mladšie ako 8 rokov.
- Spotrebič a jeho kábel uskladnite mimo dosahu detí mladších ako 8 rokov.
- Prístroj môžete zapojiť len do zdroja elektrickej energie, ktorý zodpovedá technickým parametrom (napätie a frekvencia) uvedeným na typovom štítku.
- Prístroj nikdy nepoužívajte ani nedvíhajte, ak – je poškodený kábel napájania,





– je poškodený plášť prístroja.

- Prístroj sa smie zapájať len do uzemnenej zásuvky. V prípade potreby možno použiť predĺžovací kábel dimenzovaný na 10 A.
- Ak je prístroj alebo kábel napájania poškodený, musí ho vymeniť výrobca, servisný technik alebo iná kvalifikovaná osoba, aby sa predišlo nebezpečenstvu.
- Prístroj vždy umiestňujte na rovnú podložku.
- Keď je prístroj zapojený do elektrickej zásuvky, nikdy ho nenechávajte bez dozoru.
- Po každom použití a pred každým čistením a údržbou sa prístroj musí vypnúť a odpojiť od zásuvky.
- Prístroj a doplnky sa počas používania zahrievajú. Používajte len určené držadlá a ovládače. Pred čistením alebo uskladnením nechajte prístroj vychladnúť.
- Prístroj neponárajte do vody ani iných tekutín.
- Prístroj nepoužívajte ani nekladte na horúci povrch a do blízkosti zdrojov tepla.
- Varovanie: Zabráňte vytečeniu konektora.
- Pozor: Povrch ohrevného prvku je po použití ešte horúci.
- Kábel napájania nesmie prísť do kontaktu s horúcimi časťami prístroja.
- Tento prístroj je určený len na používanie v domácnosti. Ak sa prístroj používa na iné ako stanovené účely alebo sa používa nesprávne, v prípade poškodenia neposkytuje výrobca na prístroj záruku.
- Omrvinky môžu začať horieť, preto priehradku na omrvinky pravidelne čistite. Prístroj nikdy nepoužívajte bez priehradky na omrvinky.
- Do otvorov na chlieb nestrkajte prsty ani kovové nástroje. Hrozí nebezpečenstvo poranenia a poškodenia zariadenia.
- Chlieb sa môže vznietiť. Hriankovač nepoužívajte pod horľavými predmetmi (napr. záclonami) alebo v ich blízkosti. Zapnutý hriankovač nesmie zostať bez dozoru.
- Počas používania hriankovača nezakrývajte otvor na chlieb.
- Prístroj nie je určený na ovládanie pomocou externého časovača ani samostatného systému diaľkového ovládania.
- Povrchy sú počas používania náchylné k nahriatiu .

Tento spotrebič je určený na použitie v domácnosti a podobnom prostredí, ako sú napr.:

- kuchynky pre zamestnancov v obchodoch, kanceláriách a iných pracovných prostrediach,
- vidiecke domy,
- priestory určené pre klientov v hoteloch, motelloch a iných typoch ubytovacích zariadení,
- ubytovacie zariadenia, ktoré poskytujú raňajky.

LIKVIDÁCIA

Materiály označené symbolom  odovzdajte na recykláciu. Obal hodte do príslušných kontajnerov na recykláciu. Chráňte životné prostredie a zdravie ľudí a recyklujte odpad z elektrických a elektronických spotrebičov.

Nelikvidujte spotrebiče označené symbolom  spolu s odpadom z domácnosti. Výrobok odovzdajte v miestnom recyklačnom zariadení alebo sa obráťte na obecný alebo mestský úrad.

Spoločnosť Electrolux si vyhradzuje právo zmeniť výrobky, informácie a špecifikácie bez predchádzajúceho upozornenia.





TRKE

Bir Electrolux rnn setiĐiniz iin teŐekkr ederiz. En iyi sonuları elde etmek iin daima orijinal Electrolux aksesuarlarını ve yedek paralarını kullanın. rnnz iin zel olarak tasarlanmışlardır. Bu rn evresel faktrler gz nne alınarak tasarlanmıştır. Tm plastik paralar geri dnŐm amacıyla iŐaretlenmiştir.

BİLEŐENLER

- | | |
|--|---|
| A. Kızartma yuvası | F. Durdurma dĐmesi ve gsterge lambası |
| B. Isı yalıtımlı dıŐ kasa | G. Kararma kontrol |
| C. Kırıntı ekmecesi | H. BaŐlatma kolu ve ekmek kaldıraı |
| D. Buz zme dĐmesi ve gsterge lambası | I. G kablosu ve fiŐ |
| E. Isıtma dĐmesi ve gsterge lambası | J. Kablo saklama yeri (kızartma makinesinin altındadır) |

Resim sayfa 3

BAŐLARKEN

- 1 Kızartma makinesi, ilk kez alıŐtırılmadan nce** aık bir pencere yanına yerleŐtirilmeli ve maksimum kızartma ayarında **ekmek konmaksızın birkaç kez alıŐtırılmalıdır.**
- 2 Kızartma makinesinin kullanımı:** FiŐi prize takın, ekmeĐi yerleŐtirin ve kızartma ayarını (1-7) sein. BaŐlatma kolunu aŐaĐı bastırın.
- 3 Ekmek istenilen dzeyde kızardıĐında** kızartma makinesi otomatik olarak kapanır ve ekmek yukarı kaldırılır. Kızartmayı yarıda kesmek iin, durdurma dĐmesine basın.

ZELLİKLER VE TEMİZLEME

- 4 Buz zme fonksiyonu:** donmuŐ ekmeĐi kızartmak iin, alıŐtırma kolunu aŐaĐı bastırın ve Defrost (Buz zme) dĐmesine basın.
- 5 Isıtma fonksiyonu:** kızartılmış ekmeĐi ısıtmak iin, baŐlatma kolunu aŐaĐı bastırın ve Reheat (Isıtma) dĐmesine basın.
- 6 Temizlik ve bakım:** kızartma makinesinin fiŐini prizden ekin ve soĐumasını bekleyin. Kırıntı ekmecesini boŐaltın. DıŐ yzeyleri hafif nemli bir bez ile silin. **Kesinlikle yakıcı ve aŐındırıcı temizleyiciler kullanmayın ve makineyi sıvı iine daldırmayın!**

Yeni Electrolux rnnz keyifle kullanın!

EMNİYET TAVSİYESİ

Cihazı ilk kez kullanmadan nce aŐaĐıdaki talimatı dikkatle okuyun.

- Bu cihaz, gvenli Őekilde kullanımı ve oluŐabilecek tehlikeler hakkında talimat, gzetim veya bilgi verilmesi halinde 8 yaŐ ve zeri ocuklar ve fiziksel, duysal veya zihinsel kapasitesi dŐk veya bilgi ve deneyimi olmayan kiŐiler tarafından kullanılabilir.
- Cihaz, gvenli Őekilde kullanımı ve oluŐabilecek tehlikeler hakkında talimat, gzetim veya bilgi verilmesi fiziksel, duysal veya zihinsel kapasitesi dŐk veya bilgi ve deneyimi olmayan kiŐiler tarafından kullanılabilir.
- Bu cihaz, ocukların oynayabileceĐi bir oyuncak deĐildir.
- Temizlik ve kullanıcı bakımı, 8 yaŐından kŐk ocuklar tarafından ve gzetim altında bulunmadıkları mddete yapılmamalıdır.
- Cihazı ve kablosuna 8 yaŐından kŐk ocukların eriŐmesine engel olun.
- Cihaz yalnızca, voltaj ve frekansı anma deĐerleri plakasındaki zelliklere uyan bir g kaynaĐına baĐlanmalıdır.
- rnle birlikte gelen kablo veya gvde zarar grmŐse cihazı kesinlikle kullanmayın veya tutmayın.
- Cihaz yalnızca topraklı bir prize baĐlanmalıdır. Gerekirse, 10 A iin uygun bir uzatma





kablosu kullanılabilir.

- Ürün veya ürünle birlikte gelen kablo hasar görürse, bir tehlike olasılığını ortadan kaldırmak amacıyla söz konusu kablo; üretici, servis temsilcisi veya benzer niteliklere sahip bir kişi tarafından değiştirilmelidir.
- Cihazı daima düz bir yüzey üzerine yerleştirin.
- Prize bağlıyken cihazı kesinlikle çalışır halde bırakmayın.
- Her kullanım sonrasında ve temizlik ve bakım öncesinde cihaz kapatılmalı ve fişi prizden çekilmelidir.
- Cihaz ve aksesuarları çalışırken ısınır. Yalnızca ilgili kol ve düğmeleri kullanın. Temizleme veya saklama öncesinde soğumasını bekleyin.
- Cihazı suya veya herhangi bir sıvıya daldırmayın!
- Cihazı sıcak bir yüzey üzerinde veya bir ısı kaynağının yakınında kullanmayın veya bu tür yerlere koymayın.
- Uyarı: Konektöre sıvı dökülmesini önleyin.
- Dikkat: Isıtma elemanının yüzeyi kullanımdan sonra atıl ısıya maruz kalabilir.
- Elektrik kablosu cihazın sıcak parçalarıyla temas etmemelidir.
- Bu cihaz, yalnızca ev kullanımı amacıyla tasarlanmıştır. Üretici, uygun olmayan veya hatalı kullanımdan kaynaklanan hasarlar açısından herhangi bir sorumluluk kabul etmez.
- Kırıntılar yanabileceği için kırıntı tepsisini düzenli olarak temizleyin. Cihazı, kırıntı tepsisi takılmadan kesinlikle kullanmayın.
- Ekmek kızartma yuvasına parmaklarınız veya metal nesnelere ulaşmaya çalışmayın. Yaralanma veya cihaza zarar verme riski vardır.
- Ekmek yanabilir. Ekmek kızartma makinesini kolayca alev alabilecek nesnelere (perde gibi) altında veya yakınında kullanmayın. Ekmek kızartma makinesini, başında kimse olmadan çalıştırılmamalıdır.
- Ekmek kızartırken, kızartma yuvasının üstünü örtmeyin.
- Bu cihaz, harici bir zamanlayıcı veya ayrı bir uzaktan kumanda sistemi vasıtasıyla çalıştırılacak şekilde tasarlanmamıştır.
- Kullanım sırasında yüzeyler ısınabilir

Bu cihazlar aşağıdaki gibi evle ilgili ve benzeri uygulamalarda kullanılmak üzere tasarlanmıştır:

- mağaza, ofis ve diğer çalışma ortamlarındaki mutfak bölümleri;
- çiftlik evleri;
- otel, motel ve diğer konaklama tarzı yerlerdeki müşteriler tarafından;
- pansiyon tipi ortamlarda.

ELDEN ÇIKARMA

Şu sembole sahip malzemeler geri dönüştürülebilir Ambalajı geri dönüşüm için uygun konteynerlere koyun. Elektrikli ve elektronik cihaz atıklarının geri dönüşümüne ve çevre ve insan sağlığının korunmasına yardımcı olun.



Ev atığı sembolü bulunan cihazları atmayın. Ürünü yerel geri dönüşüm tesislerinize gönderin ya da belediye ile irtibata geçin.

Electrolux bildirimde bulunmadan ürünleri, bilgileri ve teknik özellikleri değiştirme hakkını saklı tutar.





УКРАЇНСЬКА

Дякуємо вам за вибір продукції Electrolux. Для досягнення найкращих результатів завжди використовуйте оригінальні аксесуари та запчастини Electrolux. Вони розроблені спеціально для цього продукту. Цей продукт розроблений з урахуванням екологічних вимог. На всіх пластикових деталях присутнє маркування щодо подальшої переробки.

КОМПОНЕНТИ

- | | |
|--|---|
| A. Відсік для підсмажування | F. Кнопка зупинки зі світловим індикатором |
| B. Термоізолюваний зовнішній корпус | G. Контроль підсмажування |
| C. Відсік для крихт | H. Пусковий важіль і кнопка підйому хліба |
| D. Кнопка розморожування зі світловим індикатором | I. Шнур живлення та штепсель |
| E. Кнопка розігріву зі світловим індикатором | J. Шухляда для зберігання шнура (у нижній частині тостера) |

Зображення, сторінка 3

ПОЧАТОК РОБОТИ

- 1** **Перед першим використанням тостера** його необхідно розмістити поруч із відкритим вікном і запустити кілька разів при максимальному налаштуванні підсмажування **без хліба**.
- 2** **Використання тостера.** Підключіть шнур до розетки, розташуйте хліб у відсіку та виберіть налаштування підсмажування (1-7). Опустіть пусковий важіль.
- 3** **Коли хліб достатньо підрум'янився**, тостер автоматично вимикається, а хліб піднімається. Щоб перервати підсмажування, натисніть кнопку зупинки.

ДЕТАЛІ ТА ЧИЩЕННЯ

- 4** **Функція "Розморожування":** щоб підсмажити заморожений хліб, переведіть важіль включення вниз і натисніть кнопку «Розморожування».
- 5** **Кнопка «Розігрів»:** щоб розігріти вже підсмажений хліб, переведіть важіль включення вниз і натисніть кнопку «Розігрів».
- 6** **Чищення та догляд.** витягніть шнур із розетки та дайте тостеру охолонути. Випорожніть відсік для крихт. Протріть зовнішні поверхні за допомогою зволоженої тканини. **Забороняється використовувати лужні й абразивні очищувачі, а також занурювати прилад у рідину!**

Насолоджуйтесь вашим новим продуктом від Electrolux!

ПОРАДИ ЩОДО ТЕХНІКИ БЕЗПЕКИ

Уважно прочитайте ці інструкції перед першим використанням приладу.

- Цей прилад може використовуватись дітьми старше 8 років та особами із зниженими фізичними, сенсорними або психічними можливостями чи недостатнім досвідом і знаннями лише під наглядом або після проведення інструктажу стосовно безпечного користування приладом та розуміння пов'язаних з цим ризиків.
- Дітям віком від 8 років і особам з обмеженими фізичними, сенсорними або психічними можливостями чи недостатнім досвідом і знаннями можна використовувати прилад лише під наглядом або після отримання інструкцій стосовно безпечного користування приладом за умови, що вони розуміють відповідні ризики.
- Дітям не можна гратися із приладом.
- Прибирання та обслуговування здійснюватись лише дітьми старше 8 років та під наглядом дорослих.
- Зберігайте прилад та шнур до нього в місцях, недосяжних для дітей молодших 8 років.
- Прилад можна під'єднувати лише до джерела енергопостачання, напруга та частота якого відповідають специфікаціям, указаним на таблиці з технічними даними!





- Забороняється використовувати або піднімати прилад, якщо пошкоджено шнур живлення чи корпус.
- Прилад мусить підключатися лише до заземленої розетки. За необхідності можна використовувати подовжувальний кабель, який підходить до струму 10 А.
- У випадку пошкодження приладу або шнура живлення його має замінити виробник, його сервісний центр або інша кваліфікована особа, щоб запобігти нещасному випадку.
- Завжди розміщуйте прилад на рівній горизонтальній поверхні.
- Ніколи не залишайте без нагляду прилад, підключений до джерела живлення.
- Завжди вимикайте прилад і виймайте мережний штепсель після використання, а також перед чищенням і поточним обслуговуванням.
- Під час експлуатації прилад й аксесуари нагріваються. Використовуйте лише рукоятки та перемикачі, призначені для цього. Перед чищенням і зберіганням дайте приладу охолонути.
- Забороняється занурювати прилад у воду або будь-яку іншу рідину.
- Не використовуйте та не розташовуйте прилад на гарячій поверхні або поруч із джерелом тепла.
- Попередження: намагайтеся не розливати рідини на з'єднувач.
- Увага: нагрівальний елемент ще деякий час після використання залишається гарячим.
- Кабель живлення не повинен торкатися будь-яких нагрітих частин приладу.
- Прилад призначений виключно для домашнього використання. Виробник не відповідає за можливу шкоду, спричинену неналежним чи неправильним використанням.
- Крихти можуть загорітися, тому регулярно очищуйте піддон для крихт. Забороняється використовувати прилад без піддона для крихт.
- Не торкайтеся внутрішньої поверхні відсіку для підсмажування пальцями або металевими інструментами. Існує ризик травмування та пошкодження приладу.
- Хліб може горіти. Не використовуйте тостер поруч із легкозаймистими предметами (наприклад, гардинами). Забороняється залишати прилад без нагляду.
- Не закривайте відсік для підсмажування під час роботи приладу.
- Цей прилад не призначено для використання разом із зовнішнім таймером чи окремою системою дистанційного керування.
- Поверхні можуть нагріватись під час користування .

Цей прилад призначений для використання у побутових та аналогічних сферах застосування, наприклад:

- на кухнях магазинів, офісів та інших робочих установ; - на фермах; - клієнтами готелів, мотелів та інших житлових приміщень; - в установах, що пропонують напівпансіон.

УТИЛІЗАЦІЯ

Здавайте на повторну переробку матеріали,



позначені відповідним символом

Викидайте упаковку у відповідні контейнери для вторинної сировини.

Допоможіть захистити навколишнє середовище та здоров'я інших людей і забезпечити вторинну переробку електричних і електронних приладів.

Electrolux залишає за собою право вносити зміни в свої товари, інформацію про них і специфікації без попереднього повідомлення.

Не викидайте прилади, позначені відповідним символом  разом з іншим домашнім сміттям. Поверніть продукт до заводу із вторинної переробки у вашій місцевості або зверніться до місцевих муніципальних органів влади.





3484 E EAT77xxx 02 01 0317

Share more of our thinking at www.electrolux.com

electrolux.com/shop



Electrolux Floor Care AB
S:t Göransgatan 143
S-105 45 Stockholm
Sweden

