

# concept

## Pračka s předním plněním



PP6507





CZ



**Děkujeme, že jste si vybrali tento výrobek.**

Tento návod k obsluze obsahuje důležité bezpečnostní informace a pokyny pro provoz a údržbu Vašeho spotřebiče.

Před prvním použitím spotřebiče si pečlivě přečtěte tento návod k obsluze a uschovejte jej na bezpečném místě pro případné použití v budoucnu.

Ikona	Typ	Význam
	<b>VAROVÁNÍ</b>	Nebezpečí vážného zranění nebo smrti
	<b>NEBEZPEČÍ ÚRAZU ELEKTRICKÝM PROUDEM</b>	Nebezpečné napětí
	<b>POŽÁR</b>	Varování; Nebezpečí požáru / hořlavý materiál
	<b>POZOR</b>	Nebezpečí úrazu nebo poškození majetku
	<b>DŮLEŽITÁ POZNÁMKA</b>	Správný provoz systému

# OBSAH

<b>1.BEZPEČNOSTNÍ POKYNY .....</b>	<b>1</b>
1.1 Všeobecná bezpečnostní varování .....	2
1.2 Během provozu .....	6
1.3 Balení a životní prostředí .....	7
1.4 Informace o úsporách .....	7
<b>2.TECHNICKÉ SPECIFIKACE .....</b>	<b>9</b>
2.1 Vzhled .....	9
2.2 Technické informace .....	9
<b>3.INSTALACE .....</b>	<b>10</b>
3.1 Odstranění přepravních šroubů .....	10
3.2 Nastavení vyrovnávacích nožiček / nastavení nastavitelných zarážek .....	10
3.3 Elektrické zapojení .....	10
3.4 Hadice pro přívod vody .....	11
3.5 Zapojení odtoku vody .....	12
<b>4.PŘEHLED OVLÁDACÍHO PANELU.....</b>	<b>12</b>
4.1 Příhrádka na prací prášek .....	12
4.2 Oddíly .....	13
4.3 Volič programů .....	13
4.4 Elektronický displej .....	13
<b>5.POUŽITÍ PRAČKY .....</b>	<b>14</b>
5.1 Příprava prádla .....	14
5.2 Vložení prádla do pračky .....	14
5.3 Přidání pracího prostředku do pračky .....	15
5.4 Obsluha pračky .....	15
5.5 Výběr programu .....	16
5.6 Systém detekce poloviční náplně .....	16
5.7 Doplnkové funkce .....	16
5.8 Zrušení programu .....	19
5.9 Konec programu .....	19
<b>6.TABULKA PROGRAMŮ .....</b>	<b>20</b>
6.1 Důležité informace .....	22
<b>7.ČIŠTĚNÍ A ÚDRŽBA .....</b>	<b>23</b>
7.1 Varování .....	23
7.2 Filtry na přívodu vody .....	23
7.3 Filtr čerpadla .....	24
7.4 Příhrádka na prací prášek .....	24
<b>8.PROPLACHOVACÍ ZÁTKA / TĚLO / BUBEN.....</b>	<b>25</b>
<b>9.ŘEŠENÍ PROBLÉMŮ.....</b>	<b>26</b>
<b>10.AUTOMATICKÁ UPOZORNĚNÍ NA ZÁVADU A CO JE TŘEBA UDĚLAT .....</b>	<b>28</b>



## 1. BEZPEČNOSTNÍ POKYNY

Provozní napětí/frekvence	(220 – 240) V~/ 50 Hz
Celkový proud (A)	10
Tlak vody (Mpa)	Maximální 1 Mpa / Minimální 0,1 Mpa
Celkový výkon (W)	2200
Maximální kapacita náplně (suché prádlo) (kg)	7.0

- Neumísťujte pračku na koberec nebo podložku, která by bránila větrání základny.
- Tento spotřebič nesmí používat osoby (včetně dětí) s omezenými tělesnými, smyslovými nebo duševními schopnostmi nebo osoby s omezenými zkušenostmi a znalostmi, pokud se nacházejí pod dohledem odpovědné osoby nebo pokud byly seznámeny se správným a bezpečným používáním spotřebiče a chápou případná rizika s tím spojená..
- Děti mladší 3 let se smí nacházet v blízkosti spotřebiče pouze tehdy, pokud se nacházejí pod neustálým dohledem.
- V případě poškození napájecího kabelu kontaktujte nejbližší autorizovaný servis a požádejte o jeho výměnu.
- Při připojování přívodu vody k vaší pračce používejte pouze novou přívodní hadici, která je dodávána s pračkou. Nikdy nepoužívejte staré, použité nebo poškozené přívodní hadice.
- Děti si se spotřebičem nesmí hrát. Čištění a údržba nesmí být prováděny dětmi bez dohledu dospělé osoby.

**👉 POZNÁMKA:** V případě, že chcete mít tento návod k použití v elektronické podobě, kontaktujte nás na následující adrese: “info@my-concept.com“. Ve svém e-mailu uveďte název modelu a sériové číslo (20 číslic), které najdete na dvířkách spotřebiče.

**Pozorně si přečtěte tento návod k použití.**



**Pračka je určena pouze pro domácí použití. Komerční použití má za následek ztrátu záruky.**

**Tento návod k použití byl vytvořen pro více modelů, proto váš spotřebič nemusí disponovat některou z popsanych funkcí. Z tohoto důvodu je důležité při čtení návodu k použití věnovat zvláštní pozornost veškerým obrázkům.**

## **1.1 Všeobecná bezpečnostní varování**

- Okolní teplota nezbytná pro provoz vaší pračky je 15 – 25 °C.
- Pokud teplota klesne pod 0 °C, hadice mohou prasknout nebo elektronická karta nemusí fungovat správně.
- Ujistěte se, že prádlo vložené do pračky neobsahuje cizí předměty, jako jsou hřebíky, jehly, zapalovače a mince.
- **Doporučuje se, abyste pro své první praní zvolili program 90° Bavlna bez prádla a polovinu přihrádky II na prací prostředek naplnili vhodným pracím prostředkem.**
- Na pracím prostředku a změkčovačích dlouhodobě vystavených vzduchu se mohou

hromadit nečistoty.

Změkčovač nebo prací prostředek vložte do přihrádky pouze na začátku každého praní.

- Pokud pračku nebudete delší dobu používat, odpojte ji od elektrické sítě a uzavřete přívod vody. Doporučujeme také nechat dvířka otevřená, abyste zabránili hromadění vlhkosti uvnitř pračky.
- V důsledku kontroly kvality během výroby může v pračce zůstat trochu vody. To neovlivní provoz pračky.
- Obal spotřebiče může být nebezpečný pro děti. Nedovolte dětem hrát si s obaly nebo malými částmi z pračky.
- Obaly uložte na místo, kde na ně děti nemohou dosáhnout, nebo je zlikvidujte vhodným způsobem.
- Programy s předpírkou používejte pouze na velmi znečištěné prádlo.

 Nikdy neotevírejte přihrádku na prací prostředek, když je spotřebič v provozu.

- V případě poruchy odpojte spotřebič od elektrické sítě a vypněte přívod vody. Nepokoušejte se provádět žádné opravy. Vždy kontaktujte autorizovaného servisního technika.
- Nepřekračujte maximální náplň pracího programu, který jste zvolili.

 Nikdy neotevírejte dvířka, když je pračka v provozu.

- Praní prádla ušpiněného moukou může poškodit vaši pračku.
- Řiďte se pokyny výrobce ohledně používání aviváže nebo podobných výrobků, které chcete v

pračce použít.

- Ujistěte se, že dvířka vaší pračky nejsou blokována a lze je zcela otevřít.





Nainstalujte spotřebič na místo, které lze plně větrat a kde pokud možno neustále proudí vzduch.

**⚠️ Přečtěte si tato varování. Řiďte se pokyny uvedenými v tomto návodu k obsluze, chráňte tak sebe i ostatní před riziky a smrtelnými zraněními.**

## NEBEZPEČÍ POPÁLENÍ

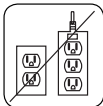
⚠️ Během provozu pračky se nedotýkejte vypouštěcí hadice ani vypuštěné vody. Vysoké teploty představují riziko popálení.

## ⚠️⚡ NEBEZPEČÍ SMRTI ZPŮSOBENÉ ELEKTRICKÝM PROUDEM

- Nepřipojujte pračku k elektrické síti pomocí prodlužovacího kabelu. 
- Nezasunujte poškozenou zástrčku do zásuvky.
- Nikdy nevyjímejte zástrčku ze zásuvky tahem za kabel. Vždy tahejte za zástrčku. 
- Nikdy se nedotýkejte napájecího kabelu / zástrčky mokřými rukama, protože by to mohlo způsobit zkrat nebo úraz elektrickým proudem. 
- Nedotýkejte se pračky, pokud máte mokré ruce nebo nohy. 
- Poškozený napájecí kabel / zástrčka může způsobit požár nebo úraz elektrickým proudem. Výměnu poškozeného napájecího kabelu smí provést pouze kvalifikovaný personál.

### **Nebezpečí vytopení**

- Před umístěním vypouštěcí hadice do umyvadla zkontrolujte rychlost proudění vody.
- Proveďte nezbytná opatření, abyste zabránili sklouznutí hadice.
- Proud vody může hadici uvolnit, pokud není správně zajištěna. Ujistěte se, že odtokový otvor v umyvadle neblokuje špunt.

### **Nebezpečí požáru**

- Ve spotřebiči neskladujte hořlavé kapaliny.
- Obsah síry v odstraňovačích barev může způsobit korozi. V pračce nikdy nepoužívejte prostředky na odstraňování barvy.
- Nikdy nepoužívejte výrobky, které obsahují rozpouštědla.
- Ujistěte se, že prádlo vložené do pračky neobsahuje cizí předměty, jako jsou hřebíky, jehly, zapalovače a mince.

### **Nebezpečí požáru a výbuchu**

#### **Nebezpečí pádu a zranění**

- Nešplhejte na pračku.
- Ujistěte se, že hadice a kabely nezpůsobují nebezpečí zakopnutí.
- Neotáčejte pračku dnem vzhůru ani na bok.
- Nezvedejte pračku za dvířka ani přihrádku na prací prostředky.

 **Spotřebič musí být přepravován nejméně 2 osobami.**

## **Bezpečnost dětí**



- Nenechávejte děti bez dozoru v blízkosti spotřebiče. Děti by mohly ve spotřebiči uvíznout, což by vedlo k riziku smrti.
- Nedovolte dětem, aby se dotýkaly skleněných dveří, když je spotřebič v provozu. Povrch se stává extrémně horkým a může způsobit poškození kůže.
- Uchovávejte obalový materiál mimo dosah dětí.
- V případě konzumace pracích a čisticích prostředků nebo styku s kůží může dojít k otravě a podráždění. Čisticí materiály uchovávejte mimo dosah dětí.



## **1.2 Během provozu**

- Domácí mazlíčky udržujte v dostatečné vzdálenosti od pračky.
- Před instalací zkontrolujte obal pračky a po vybalení i její vnější povrch. Nepoužívejte pračku, pokud se zdá poškozená nebo pokud byl poškozen obal.
- Instalaci pračky smí provést pouze autorizovaný servisní technik. Instalace spotřebiče jinou osobou může mít za následek ztrátu záruky.
- Tento spotřebič mohou používat děti starší 8 let a osoby se sníženými fyzickými, smyslovými nebo duševními schopnostmi nebo s nedostatečnými zkušenostmi a znalostmi pouze tehdy, pokud se nacházejí pod dohledem odpovědné osoby nebo pokud byly seznámeny se správným a bezpečným používáním spotřebiče a chápou případná rizika s tím spojená. Děti si se spotřebičem nesmí hrát. Čištění a údržba nesmí

- být prováděny dětmi bez dohledu dospělé osoby.
- Pračku používejte pouze pro praní prádla, které bylo výrobcem označeno jako vhodné pro praní v pračce.
  - **Než pračku uvedete do provozu, odstraňte z její zadní části 4 přepravní šrouby a pryžové podložky. Pokud šrouby nebudou odstraněny, mohou způsobit silné vibrace, hluk a nesprávnou funkci pračky a vést ke ztrátě záruky.**
  - Záruka se nevztahuje na škody způsobené vnějšími faktory, například požárem, záplavami a jinými zdroji poškození.
  - Tento návod nevyhazujte, uchovejte jej pro případné použití v budoucnu a předejte ho dalšímu vlastníkovi.

 **POZNÁMKA:** Technické údaje se mohou lišit v závislosti na zakoupeném produktu.

### 1.3 Balení a životní prostředí

#### Odstranění obalů

Obalové materiály chrání pračku před jakýmkoli poškozením, ke kterému může dojít během přepravy. Obalové materiály jsou šetrné k životnímu prostředí, protože jsou recyklovatelné. Použití recyklovaného materiálu snižuje spotřebu surového materiálu a snižuje produkci odpadu.

#### 1.4 Informace o úsporách

Několik důležitých informací pro co nejefektivnější využití vaší pračky:

- Nepřekračujte maximální náplň pracího programu,

který jste zvolili. To umožní, aby vaše pračka pracovala v úsporném režimu.

- Nepoužívejte funkci předpírky pro lehce zašpiněné prádlo. To vám pomůže snížit spotřebu elektřiny a vody.

#### **CE prohlášení o shodě**

Prohlašujeme, že naše výrobky splňují platné evropské směrnice, rozhodnutí, nařízení a požadavky uvedené v referenčních normách.

#### **Likvidace vysloužilého spotřebiče**



Symbol na výrobku nebo na jeho obalu znamená, že s tímto výrobkem nesmí být nakládáno jako s domovním odpadem. Místo toho musí být předán v příslušné sběrně vysloužilých elektrických a elektronických spotřebičů. Zajištěním správné likvidace tohoto produktu pomůžete zabránit možným negativním vlivům na životní prostředí a lidské zdraví, ke kterým by jinak mohlo dojít při nesprávném nakládání s tímto produktem.

Podrobnější informace o recyklaci tohoto produktu vám poskytne místní městský úřad, služba pro likvidaci domovního odpadu nebo prodejce, u kterého jste produkt zakoupili.



## 2. TECHNICKÉ SPECIFIKACE

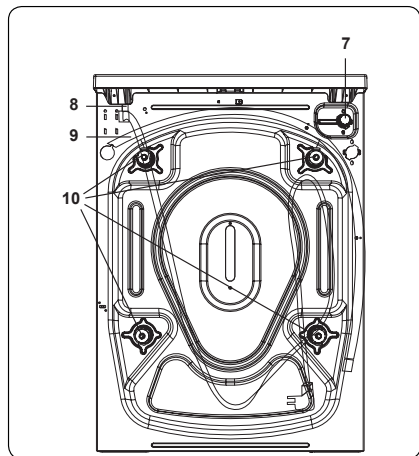
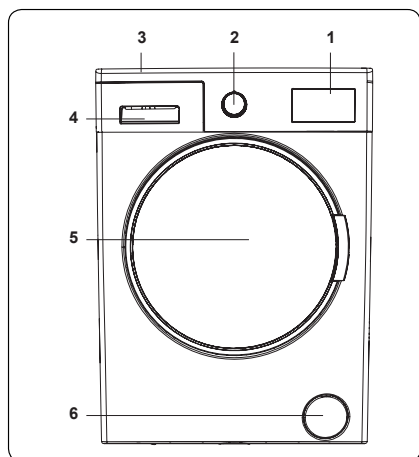

### 2.1 Vzhled

1. Elektronický displej
2. Volič programů
3. Horní kryt
4. Příhrádka na prací prášek
5. Buben
6. Kryt filtru čerpadla
7. Napouštěcí ventil
8. Napájecí kabel
9. Vypouštěcí hadice
10. Převážné šrouby

### 2.2 Technické informace

Provozní napětí / frekvence (V / Hz)	(220 – 240) V~/ 50 Hz
Celkový proud (A)	10
Tlak vody (Mpa)	Maximum: 1 Mpa Minimum: 0,1 Mpa
Celkový výkon (W)	2200
Maximální kapacita suchého prádla (kg)	7
Otáčky (ot / min)	1400
Číslo programu	15
Rozměry (mm)	
Výška	845
Šířka	597
Hloubka	527

### 3. INSTALACE

#### 3.1 Odstranění přepravních šroubů

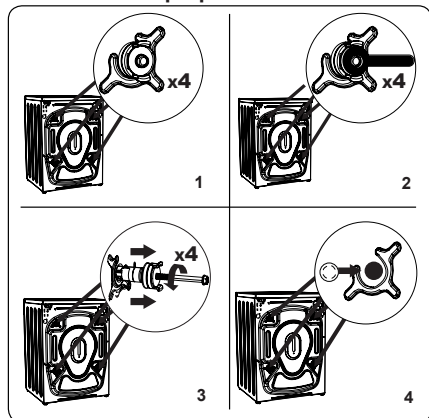

1. Než pračku uvedete do provozu, odstraňte z její zadní části 4 přepravní šrouby a pryžové podložky. Pokud šrouby nebudou odstraněny, mohou způsobit silné vibrace, hluk a nesprávnou funkci pračky a vést ke ztrátě záruky.
2. Povolte přepravní šrouby otočením proti směru hodinových ručiček pomocí vhodného klíče.
3. Vyměňte přepravní šrouby přímým vytažením.
4. Vložte plastové záslepky dodané v sáčku s příslušenstvím do otvorů, které zůstaly po odstranění přepravních šroubů. Přepravní šrouby by měly být uschovány pro budoucí použití.

**POZNÁMKA:** Před prvním použitím pračky odstraňte přepravní šrouby. Na poruchy vzniklé v důsledku provozu pračky s namontovanými přepravními šrouby se záruka nevztahuje.

#### 3.2 Nastavení vyrovnávacích nožiček / nastavení nastavitelných zářezek

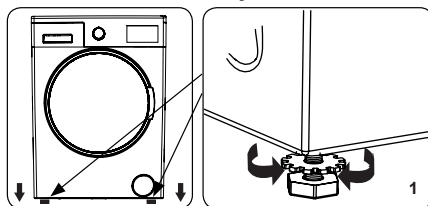

1. Neinstalujte pračku na povrch (např. koberec), který by bránil větrání zespodu.
- Abyste zajistili tichý provoz bez vibrací, nainstalujte ji na pevný povrch.
- Pračku můžete vyrovnat pomocí nastavitelných nožiček.
- Povolte plastovou pojistnou matici.

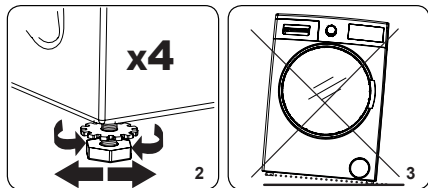

2. Chcete-li zvýšit výšku pračky, otočte nožičky ve směru hodinových ručiček. Chcete-li snížit výšku pračky, otočte nožičky proti směru hodinových ručiček.
- Jakmile je pračka ve vodorovné poloze, utáhněte pojistné matice otočením ve směru hodinových ručiček.
3. Nikdy nepodkládejte pračku lepenkou, dřevem ani jinými podobnými materiály.
- Při zametání a mytí podlahy, na které je pračka umístěna, dávejte pozor, aby nedošlo k narušení vodorovné polohy pračky.

#### 3.3 Elektrické zapojení

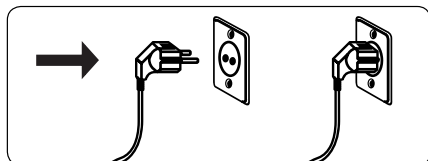

- Pračka vyžaduje síťové napájení 220 – 240 V / 50 Hz

- Napájecí kabel vaší pračky je vybaven uzemněnou zástrčkou. Tato zástrčka by měla být vždy zasunuta do uzemněné zásuvky 10 A.
- Pokud nemáte vhodnou zásuvku a uzemněnou pojistku, obraťte se na kvalifikovaného elektrikáře.
- Neodpovídáme za škody, které vzniknou v důsledku připojení spotřebiče k neuzemněné zásuvce.

**POZNÁMKA:** Provoz pračky při nízkém napětím vede ke zkrácení životnosti a omezení výkonu.

### 3.4 Hadice pro přívod vody

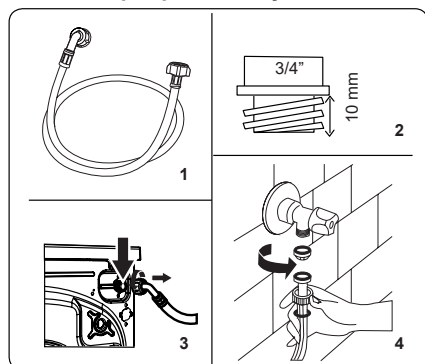

1. V závislosti na specifikacích pračky může být vaše pračka připojena k přívodu studené vody nebo k přívodu studené a teplé vody. Hadice s bílým uzávěrem by měla být připojena k přívodu studené vody a hadice s červeným uzávěrem k přívodu horké

vody (pokud je k dispozici).

- Aby nedocházelo k úniku vody do spojů, je v balení s hadicí dodávána 1 nebo 2 matice (v závislosti na modelu vaší pračky). Tyto matice nasadíte na konec přívodní hadice, která se připojuje k přívodu vody.
2. Připojte nové přívodní hadice k vodovodnímu kohoutku se závitem  $\frac{3}{4}$  ".
    - Připojte bílý konec přívodní hadice k bílému přívodnímu ventilu na zadní straně pračky a červený konec hadice k červenému přívodnímu ventilu (je-li použit).
    - Ručně utáhněte spoje. V případě pochybností se obraťte na kvalifikovaného instalatéra.
  3. Průtok vody s tlakem 0,1 – 1 MPa umožní vaší pračce pracovat s optimální účinností (tlak 0,1 MPa znamená, že přes plně otevřený kohoutek proteče více než 8 litrů vody za minutu).
  3. Jakmile provedete všechna připojení, zapněte přívod vody a pečlivě zkontrolujte těsnost.
  4. Zajistěte, aby nové hadice pro přívod vody nebyly přiskřípnuté, zalomené, zkroutené, přehnuté nebo zmačkané.
    - Pokud je vaše pračka připojena k přívodu horké vody, neměla by být teplota přívodu horké vody vyšší než 70 °C.

**POZNÁMKA:** Pračka musí být připojena k přívodu vody pouze pomocí dodané nové přívodní hadice. Staré hadice nesmí být znovu použity.

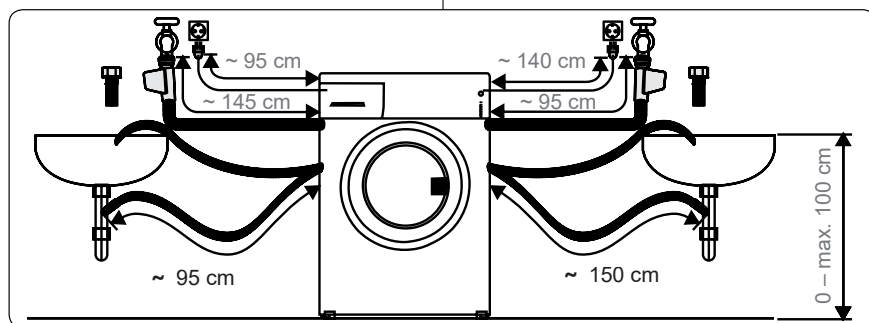

### 3.5 Zapojení odtoku vody

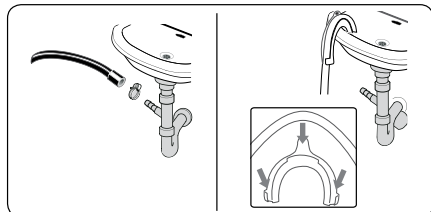

- Připojte odtokovou hadici ke stojanu nebo k výstupnímu kolenu u umyvadla pomocí dalšího vybavení.
- Nikdy se nepokoušejte vypouštěcí hadici prodloužit.
- Hadici pro vypouštění vody z pračky nevkládejte do nádoby, kbelíku ani vany.
- Ujistěte se, že hadice pro vypouštění vody není ohnutá, přehnutá, zmáčknutá ani prodloužená.
- Vypouštěcí hadice se smí nacházet nanejvýš 100 cm od země.

## 4. PŘEHLED OVLÁDACÍHO PANELU

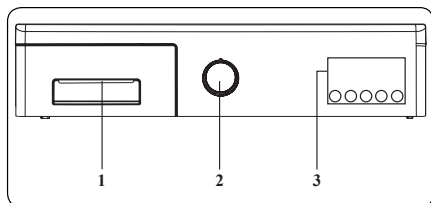

1. Příhrádka na prací prášek
2. Volič programů
3. Elektronický displej a doplňkové funkce

### 4.1 Příhrádka na prací prášek

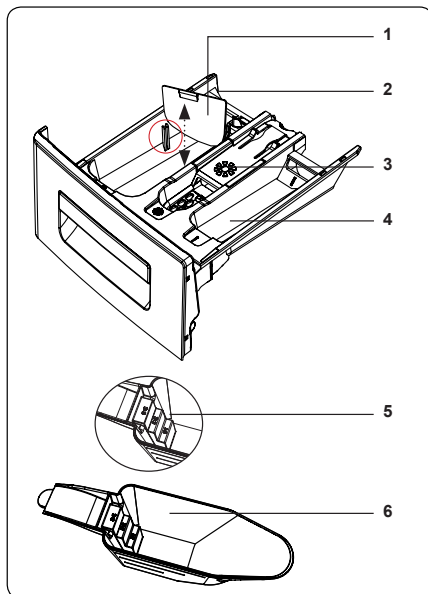
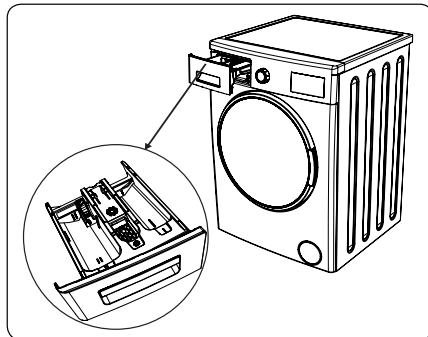

1. Příhrádka na tekutý čisticí prostředek
2. Zásobník na prací prášek
3. Zásobník na aviváž
4. Zásobník na prací prášek pro předpírku
5. Stupnice dávkování práškového pracího prostředku
6. Odměrka na práškový prací prostředek (\*)

(\*) Technické údaje se mohou lišit v závislosti na modelu spotřebiče.

#### 4.2 Oddíly

##### Zásobník na prací prášek:

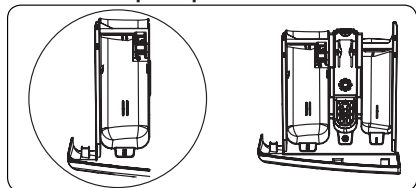

Tento oddíl je určen pro tekuté nebo práškové prací prostředky nebo odstraňovač vodního kamene. Měrka hladiny tekutého pracího prostředku se nachází uvnitř spotřebiče. (\*)

##### Aviváž, škrob, prací prostředek:

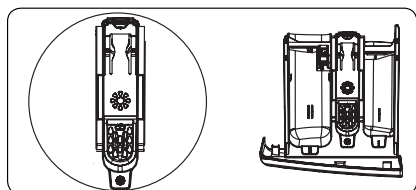

Tento oddíl je určen pro změkčovač, aviváže nebo škrob. Postupujte podle pokynů na obalu. Pokud změkčovač po použití zanechají na prádle stopy, zkuste je zředit nebo použít tekuté změkčovač.

##### Zásobník na prací prostředek pro předpírku:

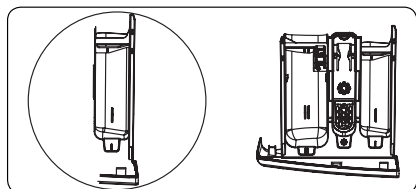

Tento zásobník byste měli používat, pouze pokud jste vybrali funkci předpírky. Doporučujeme používat funkci předpírky pouze pro velmi špinavé prádlo.

(\*) Technické údaje se mohou lišit v závislosti na modelu spotřebiče.

#### 4.3 Volič programů



- Pro výběr požadovaného programu otáčejte voličem programů ve směru nebo proti směru hodinových ručiček, dokud značka na voliči programů neukáže na vybraný program.
- Zkontrolujte, zda je volič programů přesně na programu, který chcete vybrat.

#### 4.4 Elektronický displej

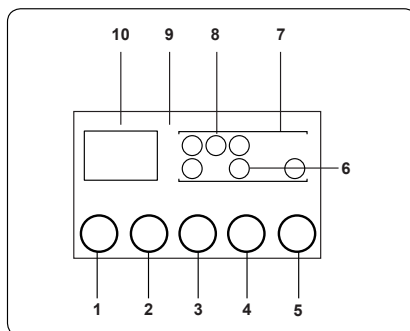

1. Tlačítko nastavení teploty vody
2. Tlačítko nastavení rychlosti otáček
3. Doplnková funkce odloženého startu
4. Tlačítko doplňkové funkce
5. Tlačítko Start/Pauza
6. Symbol doplňkové funkce
7. Displej s funkcemi
8. Zobrazení hladiny vody
9. Elektronický displej
10. Digitální displej

Na displeji se zobrazí časovač odloženého startu (pokud je nastaven), teplota, všechny doplňkové funkce, které jste vybrali, a aktuální fáze spuštěného programu (☰ → předpírka / praní, ☼ → máchání, ☺ → ždímání).

Po dokončení vybraného programu se na displeji zobrazí „Konec“. Displej také ukazuje, zda došlo k poruše pračky.

## 5. POUŽITÍ PRAČKY

### 5.1 Příprava prádla

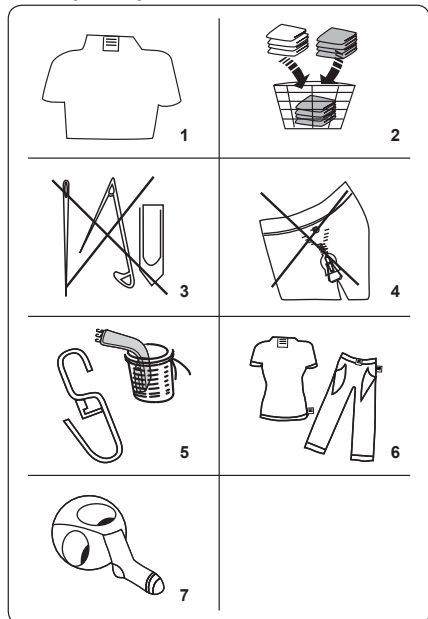

- Postupujte podle pokynů uvedených na štítcích na oděvu.
  - Rozdělte prádlo podle typu (bavlna, syntetika, jemné, vlna atd.), teploty praní (studená, 30°, 40°, 60°, 90°) a míry znečištění (mírně znečištěné, znečištěné, silně znečištěné).
- Nikdy neperte barevné a bílé prádlo dohromady.
- Tmavé látky mohou obsahovat přebytečné barvivo a měly byste je několikrát vyprat samostatně.
- Ujistěte se, že na prádle nebo v kapsách nejsou kovové předměty; pokud ano, odstraňte je.

**POZOR:** Záruka se nevztahuje na poruchy, ke kterým dojde v důsledku

poškození cizím materiálem.

- Zapněte zipy, všechny háčky a očka.
- Odstraňte kovové nebo plastové háčky záclon nebo je vložte do prací sítěky nebo sáčku.
- Obraťte naruby textile, jako jsou kalhoty, úplety, trička a mikiny.
- Ponožky, kapesníky a jiné drobné prádlo perte v ochranné síťce.

 Může být bělené	 Neběte	 Normální praní
 Maximální teplota žehlení 150 °C	 Maximální teplota žehlení 200 °C	 Nežehlete
 Může být chemicky čišteno	 Nemůže být chemicky čišteno	 Sušte položené
 Nežehlivé	 Sušit zavěšené	 Nesušte v sušičce
 Je povoleno chemické čištění v plynovém oleji, čistém alkoholu a R113	 Perchloroethylen R11, R13, ropa	 Perchlorinetylen R11, R113, plynový olej

### 5.2 Vložení prádla do pračky

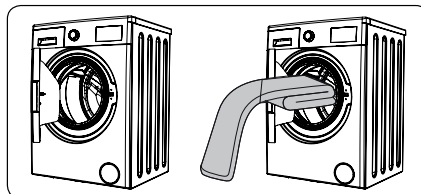

- Otevřete dvířka pračky.
- Rozložte prádlo rovnoměrně do pračky.

**POZNAMKA:** Dávejte pozor, abyste nepřekročili maximální náplň

bubnu, protože by to vedlo ke špatným výsledkům praní a ke zmačkání prádla. Informace o kapacitě pračky naleznete v tabulce pracích programů.

Následující tabulka ukazuje přibližnou hmotnost běžných typů prádla:

TYP PRÁDLA	HMOTNOST (g)
Ručník	200
Povlečení	500
Župan	1 200
Přikrývka	700
Povlak na polštář	200
Spodní prádlo	100
Ubrus	250

- Vložte každý kus prádla zvlášť.
- Zkontrolujte, zda se mezi gumovým těsněním a dvířky nezachytily žádné předměty.
- Jemně zatlačte na dvířka, dokud nezaklapnou.

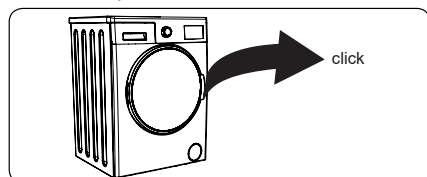

- Ujistěte se, že jsou dvířka zcela zavřena, jinak se program nespustí.

### 5.3 Přidání pracího prostředku do pračky

Množství pracího prostředku použitého v pračce závisí na následujících kritériích:

- Pokud je prádlo jen mírně zašpiněné, nepředpírejte ho. Vložte malé množství pracího prostředku (podle údajů výrobce) do oddílu II zásuvky na prací prostředky.
- Pokud je prádlo příliš znečištěné, vyberte program s předpírkou a vložte ¼ pracího prostředku, který se má použít, do oddílu I zásuvky na prací prostředek a zbytek do oddílu II.
- V pračce používejte prací prostředky určené pro automatické pračky. Řiďte se pokyny výrobce ohledně množství pracího prostředku, které se má použít.
- V oblastech s tvrdou vodou je zapotřebí

více pracího prostředku.

- Množství potřebného pracího prostředku se zvyšuje s většími dávkami prádla.
- Do prostředního prostoru zásuvky na prací prostředek vložte změkčovač. Nepřekračujte rysku MAX.
- Hustá změkčovadla mohou způsobit ucpání zásuvky a měla by být zředěna.
- Tekuté prací prostředky je možné použít ve všech programech bez předpírky. V takovém případě zasuňte měрку hladiny tekutého pracího prostředku (\*) do zdířek v oddílu II zásuvky na prací prostředek. Čárky na měrcce použijte jako vodítko pro naplnění zásuvky na požadovanou úroveň.

(\*) Technické údaje se mohou lišit v závislosti na modelu spotřebiče.

### 5.4 Obsluha pračky

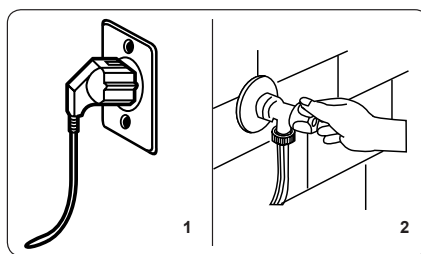

1. Zapojte pračku do elektrické sítě.
2. Zapněte přívod vody.
  - Otevřete dvířka pračky.
  - Rozložte prádlo rovnoměrně do pračky.
  - Jemně zatlačte na dvířka, dokud nezaklapnou.

## 5.5 Výběr programu

Použijte tabulku programů a vyberte nejvhodnější program pro vaše prádlo.

## 5.6 Systém detekce poloviční náplně

Vaše pračka má funkci detekce poloviční náplně.

Pokud do pračky vložíte méně než polovinu maximálního množství prádla, automaticky nastaví funkci poloviční náplně bez ohledu na vybraný program. To znamená, že dokončení vybraného programu zabere méně času a spotřebuje se méně vody a energie.

(\*) V závislosti na modelu spotřebiče

## 5.7 Doplnkové funkce

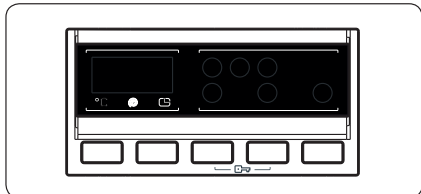

Před spuštěním programu můžete vybrat doplňkovou funkci.

- Na ovládacím panelu stiskněte tlačítko pod symbolem doplňkové funkce, kterou chcete vybrat.
- Pokud symbol doplňkové funkce svítí, znamená to, že byla funkce aktivována.
- Pokud symbol doplňkové funkce bliká, znamená to, že funkce nebyla vybrána.

### Důvod, proč nebyla funkce aktivována:

- Doplňková funkce není kompatibilní s vybraným programem.
- Pračka postoupila v programu příliš daleko na to, aby bylo možné vybrat doplňkovou funkci.
- Doplňková funkce, kterou jste vybrali, není kompatibilní s jinou doplňkovou funkcí, kterou jste vybrali předtím.

## 1. Výběr teploty

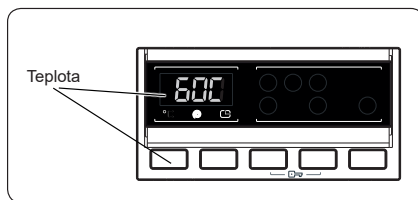

Pomocí tlačítka pro nastavení teploty vody změníte automaticky naprogramovanou teplotu vody.

Po zvolení programu se automaticky nastaví maximální teplota pro tento program. Chcete-li teplotu změnit, stiskněte tlačítko pro nastavení teploty vody, dokud se na digitálním displeji nezobrazí požadovaná teplota.

Teplotu vody můžete postupně snižovat, a to mezi maximální teplotou vody vybraného programu a práním za studena (--) jednoduše stisknutím tlačítka pro nastavení teploty.

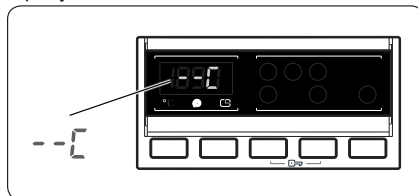

Pokud jste přeskočili teplotu vody, kterou chcete nastavit, pokračujte stiskem tlačítka teploty vody, dokud se znovu nezobrazí požadovaná teplota.

## 2. Výběr rychlosti otáček při ždímání

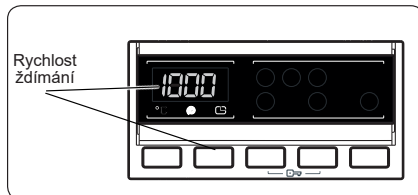

Po zvolení programu se automaticky nastaví maximální rychlost ždímání.

Chcete-li rychlost ždímání změnit v rozsahu od maximální rychlosti po žádné ždímání (--), stiskněte tlačítko Rychlost otáček při ždímání, dokud se nezobrazí požadovaná



rychlost.

Pokud jste přeskočili požadovanou rychlost otáček při ždímání, opakovaně stiskněte tlačítko pro nastavení rychlosti ždímání, dokud se znovu nezobrazí požadovaná rychlost.

### 3. Časovač odloženého startu

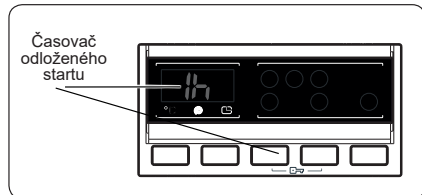

- Jednou stisknete tlačítko odloženého startu.
- Na displeji se zobrazí „1 h“.
- Na elektronickém displeji se rozsvítí symbol
- Opakovaně stisknete tlačítko Odložený start, dokud se na displeji nezobrazí požadovaný čas.
- Pokud jste přeskočili čas odloženého startu, který chcete nastavit, pokračujte stiskem tlačítka Odložený start, dokud se znovu nezobrazí požadovaný čas.
- Aby funkce odloženého startu fungovala, musíte stisknout tlačítko Start / Pauza.
- Pro aktivaci funkce odložený start stisknete tlačítko „Start / Pauza“.
- Chcete-li funkci odloženého startu zrušit poté, co jste ji nastavili, stisknete jednou tlačítko Odložený start. Symbol
- Chcete-li přidat / odebrat prádlo, když je aktivní funkce odloženého startu, musíte stisknout tlačítko Start / Pauza. Po přidání / odebrání prádla musíte znovu stisknout tlačítko Start / Pauza, abyste funkci odloženého startu aktivovali.

### 4. Antialergická funkce (\*)

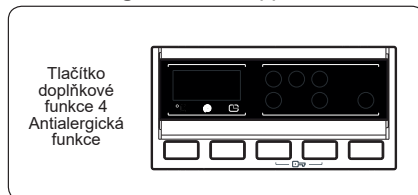

Pomocí této funkce můžete nastavit přídavné máchání prádla. Pračka provede všechny kroky máchání horkou vodou. Toto nastavení doporučujeme pro prádlo, které se nosí na jemnou pokožku, dětské oblečení a spodní prádlo.

Tuto funkci vyberte stisknutím tlačítka Antialergická funkce, když je zobrazen symbol

### 5. Snadné žehlení (\*)

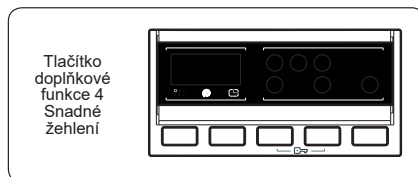

Při použití této funkce bude prádlo na konci zvoleného pracovního programu méně pomačkané.

Tuto funkci vyberte stisknutím tlačítka Snadné žehlení, když je zobrazen symbol

### 6. Předpírka (\*)

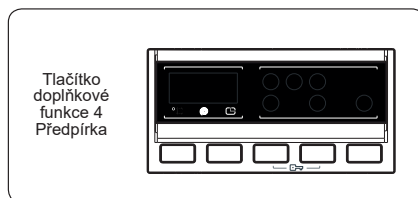

Tato přídavná funkce vám umožňuje předpírat silně zašpiněné prádlo před tím, než proběhne hlavní prací program. Při použití této funkce musíte nasypat prací prášek do přední přihrádky v přední zásuvce.

Tuto funkci vyberte stisknutím tlačítka Předpírka, když je zobrazen symbol .

## 7. Extra máchání (\*)

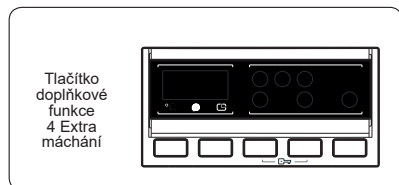

Pomocí této přídavné funkce můžete nastavit doplňující máchání prádla na konci vybraného programu.

Tuto funkci vyberte stisknutím tlačítka Extra máchání, když je zobrazen symbol .

## 8. Rychlé praní (\*)

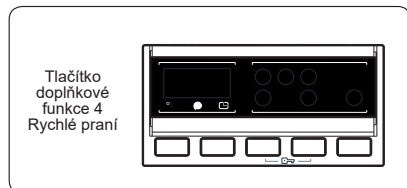

Použitím této funkce můžete prádlo vyprat za kratší dobu a spotřebovat tak méně energie a vody.

Tuto možnost doporučujeme použít pouze v případě, že pro vybraný program perete méně než polovinu maximální náplně suchého prádla.

Tuto funkci vyberte stisknutím tlačítka Rychlé praní, když je zobrazen symbol .

**POZNÁMKA:** Pokud do pračky vložíte méně než polovinu maximálního množství prádla, pračka automaticky nastaví funkci poloviční náplně, bez ohledu na vybraný program. To znamená, že dokončení vybraného programu zabere méně času a spotřebuje se méně vody a energie. Pokud vaše pračka detekuje polovinu náplně, na displeji se automaticky zobrazí symbol .

(\*) V závislosti na modelu spotřebiče

## 9. Tlačítko Start/Pauza

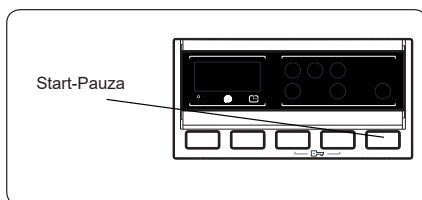

Chcete-li spustit vybraný program, stiskněte tlačítko Start / Pauza.

Pokud pračku přepnete do pohotovostního režimu, na displeji se rozblíká kontrolka Start / Pauza.

## 10. Dětská pojistka

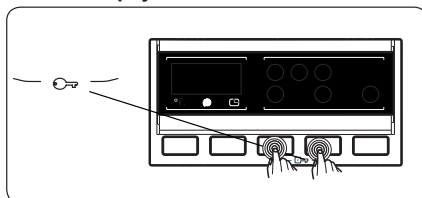

Funkce Dětská pojistka umožňuje uzamknout tlačítka, takže zvolený prací cyklus nelze nedopatřením změnit.

Chcete-li aktivovat dětskou pojistku, stiskněte a podržte současně tlačítka 3 a 4 po dobu nejméně 3 sekund. Po aktivaci dětské pojistky na elektronickém displeji 2 sekundy svítí „CL“.

Pokud stisknete libovolné tlačítko nebo změníte voličem programů zvolený program při aktivní dětské pojistce, na elektronickém displeji bude 2 sekundy svítit symbol „CL“.

Pokud pračka již pere, dětská pojistka je aktivní a vy se pokusíte změnit program otočením voliče programů na polohu ZRUŠIT a následně na požadovaný program, pračka bude i nadále beze změny pokračovat v praní.

Chcete-li deaktivovat dětskou pojistku, stiskněte a podržte současně tlačítka 3 a 4 po dobu nejméně 3 sekund, dokud z displeje nezmizí symbol „CL“.

### 5.8 Zrušení programu

#### Vybraný program lze kdykoliv zrušit:

1. Volič programů přepněte do polohy „VYPNUTO“.
2. Pračka zastaví prací cyklus a program se zruší.
3. Otočením voliče PROGRAMŮ na jakýkoliv jiný program vypustíte z pračky vodu.
4. Vaše pračka provede nezbytné vypouštění vody a zruší program.

Nyní můžete vybrat a spustit nový program.

### 5.9 Konec programu

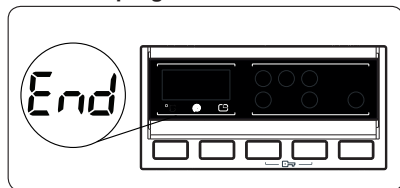

Vaše pračka se sama zastaví, jakmile vybraný program skončí.

- Na displeji se rozsvítí „KONEC“.
- Můžete otevřít dvířka pračky a vyjmout prádlo.
- Dvířka pračky nechte otevřená, aby mohla vnitřní část pračky vyschnout.
- Volič programů přepněte do polohy „VYPNUTO“.
- Pračku odpojte ze sítě.
- Zavřete přívod vody.

## 6. TABULKA PROGRAMŮ

Program	Teplota praní (°C)	Maximální kapacita suchého prádla (kg)	Zásuvka na prací přasek	Trvání programu (min.)	Typ prádla / Popisy
BAVLNA 90°C	90°	7,0	2	180	Velmi špinavé, bavlněné a lněné prádlo. (Spodní prádlo, povlečení, ubrusy, ručníky (maximálně 3,5 kg), ložní prádlo atd.)
BAVLNA	60°	7,0	1 a 2	171	Špinavá bavlna a lněný textil. (Spodní prádlo, povlečení, ubrusy, ručníky (maximálně 3,5 kg), ložní prádlo atd.)
BAVLNA 60°C	60°	7,0	2	230	Špinavá bavlna a lněný textil. (Spodní prádlo, povlečení, ubrusy, ručníky (maximálně 3,5 kg), ložní prádlo atd.)
BAVLNA 20°C	20°	3,5	2	96	Méně špinavý bavlněný a lněný textil. (Spodní prádlo, povlečení, ubrusy, ručníky (max. 2 kg), ložní prádlo atd.)
ECO 40-60	40°	3,5	2	205	Špinavá bavlna a lněný textil. (Spodní prádlo, povlečení, ubrusy, ručníky (maximálně 2 kg), ložní prádlo atd.)
VLNA	30°	2,5	2	43	Vlněné prádlo s produktovými štítky.
MÁCHÁNÍ	-	7,0	-	42	Další máchání jakéhokoli typu prádla po praní.
ANTIALERGENNÍ PÉČE	60°	3,5	2	197	Dětské prádlo
ODSTŘEĐOVÁNÍ	-	7,0	-	17	Další ždímání jakéhokoli typu prádla po praní.
JEMNÉ	30°	2,5	2	90	Prádlo, u kterého je doporučeno praní v ruce, nebo jemné prádlo.
SPORT	40°	3,5	2	110	Velmi špinavý nebo syntetický textil. (Nylonové punčochy, trička, halenky, syntetické směsi atd.)
SMĚS	30°	3,5	2	80	Špinavý bavlněný, syntetický, barevný a lněný textil, lze práť dohromady.
KOŠILE	60°	3,5	2	114	Špinavá bavlna, syntetika a syntetické směsi, trika, halenky, lze práť společně.
RYCHLÝ 60'	60°	3,0	2	60	Špinavé, bavlněné, barevné a lněné textilie prané při 60 °C za 60 minut.
RYCHLÝ 15'	30°	2,0	2	15	Lehce znečištěný bavlněný, lněný a barvený textil.



**POZNÁMKA:** DOBA TRVÁNÍ PROGRAMU SE MŮŽE ZMĚNIT V ZÁVISLOSTI NA MNOŽSTVÍ PRÁDLA, TYPU VODY, OKOLNÍ TEPLOTĚ A VYBRANÝCH PŘÍDAVNÝCH FUNKCÍCH.

(\*) Je-li v pračce doplňková funkce rychlého praní, potom pokud do pračky vložíte 2 kg prádla nebo méně, pračka spustí automatický cyklus, který trvá 30 minut.

(\*\*) Vzhledem ke krátké době praní tohoto programu doporučujeme použít méně pracího prostředku. Pokud pračka detekuje nerovnoměrné zatížení, program může trvat déle než 15 minut. Dvířka pračky můžete otevřít 2 minuty po dokončení pracího cyklu. (Toto dvouminutové období není zahrnuto v době trvání programu).

Podle nařízení 1015/2010 a 1061/2010 je program 3 s volbami teploty „Standardním programem pro bavlnu při 60 °C“ a „Standardním programem pro bavlnu při 40 °C“.

Program Eco 40–60 dokáže společně ve stejném cyklu vyčistit běžně znečištěné bavlněné prádlo s doporučenou teplotou praní 40 °C nebo 60 °C a tento program se používá k posouzení souladu s právními předpisy EU o ekodesignu.

- Nejúčinnější programy, pokud jde o spotřebu energie, jsou zpravidla programy, které perou delší dobu při nižších teplotách.
- Naplnění pračky pro domácnost na kapacitu uvedenou výrobcem pro příslušné programy přispěje k úspoře energie a vody.
- Doba trvání programu, spotřeba energie a hodnoty spotřeby vody se mohou lišit v závislosti na hmotnosti a typu náplně, vybraných doplňkových funkcích, typu vody a okolní teplotě.
- Pro prací programy, které perou při nízké teplotě, se doporučuje používat tekutý prací prostředek. Množství pracího prostředku závisí na množství prádla a míře jeho znečištění. Řiďte se doporučeními výrobce pracího prostředku ohledně používaného množství.
- Rychlost odstředování má vliv na hluk a zbytkový obsah vlhkosti. Čím vyšší rychlost odstředování ve fázi odstředování, tím vyšší hluk a tím nižší zbytkový obsah vlhkosti.
- Přístup do databáze produktů, kde jsou uloženy informace o modelu, můžete získat načtením QR kódu na energetickém štítku.

Název programu	Jmenovitá kapacita kg	Spotřeba energie kWh/cyklus			Doba trvání programu Hodin: Minut			Spotřeba vody Litřů / cyklus			Max. Teplota °C			Zbytkový obsah vlhkosti % 1400 ot. za min.		
		Jmenovitá kapacita	1/2 náplň	1/4 náplň	Jmenovitá kapacita	1/2 náplň	1/4 náplň	Jmenovitá kapacita	1/2 náplň	1/4 náplň	Jmenovitá kapacita	1/2 náplň	1/4 náplň	Jmenovitá kapacita	1/2 náplň	1/4 náplň
BAVLNA 90	7	2,36			03:00			80			81			53%		
BAVLNA 60 (bavlna na 60 °C)	7	1			03:50			53			46			53%		
Eco 40–60	7	1,08	0,49	0,32	03:25	02:42	02:40	49	40	40	44	29	20	53%	53%	53%
Syntetické / sportovní oblečení	3,5	0,55			01:50			45			42			53%		
RYCHLÝ 60	3	0,99			01:00			32			58			53%		
BAVLNA 20	3,5	0,2			01:36			43			20			53%		

### 6.1 Důležité informace

- Používejte pouze prací prostředky, změkčovadla a doplňky vhodné pro automatické pračky. Vytvořila se nadměrná pěna a byl aktivován systém automatické absorpce pěny následkem použití příliš velkého množství pracího prostředku.
- Doporučujeme pravidelné čištění pračky každé 2 měsíce. Pro pravidelné čištění použijte program Drum Clean (čištění bubny). Pokud vaše pračka nemá program Drum Clean, použijte program Bavlna 90. Podle potřeby použijte jen vhodné přípravky na odstranění vodního kamene vyvinuté speciálně pro pračky.
- Nikdy neotevírejte dvířka, když je pračka v provozu. Dvířka pračky můžete otevřít 2 minuty po dokončení pracího cyklu. \*
- Nikdy neotevírejte dvířka, když je pračka v provozu. Dvířka se otevrou okamžitě po ukončení pracího cyklu. \*
- Činnosti instalace a oprav musí vždy provádět zástupci autorizovaného servisu, aby se předešlo možným rizikům. Výrobce nenese odpovědnost za škody, které mohou vzniknout při procesech prováděných neoprávněnými osobami.

(\*) Technické údaje se mohou lišit v závislosti na modelu spotřebiče.

## 7. ČIŠTĚNÍ A ÚDRŽBA

### 7.1 Varování

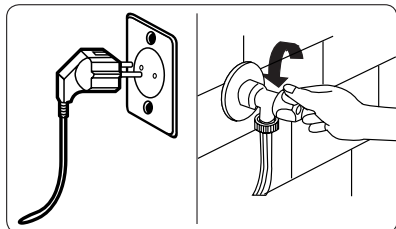

Před přistoupením k údržbě a čištění vypněte spotřebič a vytáhněte zástrčku napájecího kabelu ze zásuvky.

Před zahájením údržby a čištění pračky zavřete přívod vody.

**⚠ POZOR:** K čištění pračky nepoužívejte rozpouštědla, abrazivní čisticí prostředky, prostředky na čištění skla ani univerzální čisticí prostředky. Chemikálie v nich obsažené mohou poškodit plastové povrchy spotřebiče a další komponenty.

#### 7.2 Filtry na přívodu vody

Filtry na přívodu vody zabráňují vniknutí nečistot a cizích materiálů do pračky.

Doporučujeme vyčistit tyto filtry, jakmile do pračky nenatéká dostatek vody, ačkoliv je přívod vody zapnut a kohoutek otevřen. Doporučujeme čistit filtry přívodu vody každé 2 měsíce.

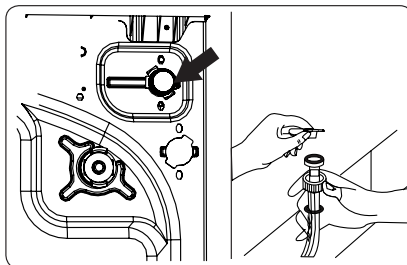

- Odšroubujte přívodní hadici (hadice) z pračky.
- Chcete-li vyjmout filtr přívodu vody z napouštěcího ventilu, použijte dlouhé kleštičky a opatrně odstraňte plastovou tyčinku na filtru.
- Druhý filtr přívodu vody je umístěn na konci přívodní hadice, který jde do kohoutku. Chcete-li vyjmout druhý filtr přívodu vody, použijte dlouhé kleštičky a opatrně odstraňte plastovou tyčinku na filtru.
- Filtr důkladně vyčistěte měkkým kartáčem, omyjte mýdlovou vodou a důkladně opláchněte. Filtr jemným zatlačením vložte zpět na místo.

**⚠ POZOR:** Filtry na přívodním ventilu vody mohou být zaneseny v důsledku nízké kvality vody nebo nedostatečné údržby a mohou se poškodit. To může způsobit únik vody. Na takovéto poruchy se nevztahuje záruka.

### 7.3 Filtr čerpadla

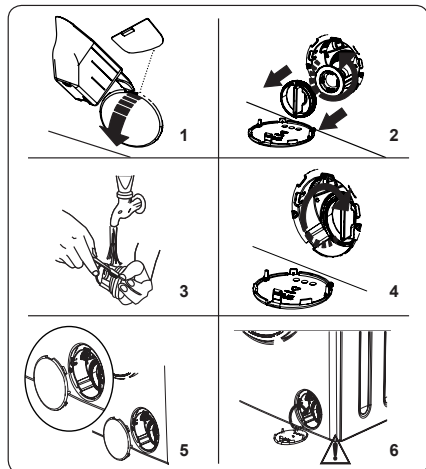

Filtrační systém čerpadla ve vaší pračce prodlužuje životnost čerpadla tím, že zabraňuje vniknutí nečistot do pračky. Doporučujeme čistit filtr čerpadla každé 2 měsíce.

Filtr čerpadla je umístěn za krytem v pravém předním dolním rohu.

Čistění filtru čerpadla:

1. K otevření krytu čerpadla můžete použít odměrku na prací prášek (\*) dodávanou se spotřebičem nebo měrku hladiny tekutého pracího prostředku.
2. Zasuňte konec odměrky na prací prášek nebo měrky hladiny tekutého pracího prostředku do otvoru krytu a jemně zatlačte dozadu. Kryt se otevře.
- Před samotným otevřením umístěte pod kryt filtru nádobu, která zachytí veškerou vodu, která v pračce zbyla.
- Uvolněte filtr otáčením proti směru hodinových ručiček a zatahnutím jej vyjměte. Počkejte, až voda vyteče.

**POZNÁMKA:** V závislosti na množství vody uvnitř pračky bude pravděpodobně nutné několikrát vyprázdnit sběrnou nádobu na vodu.

3. Měkkým kartáčem odstraňte z filtru všechny cizí materiály.

4. Po vyčištění znovu vložte filtr na místo a upevněte jej otáčením ve směru hodinových ručiček.
5. Při zavírání krytu filtru se ujistěte, že držáky uvnitř krytu zapadají do otvorů na straně předního panelu.
6. Zavřete kryt filtru.

**VAROVÁNÍ:** Voda v čerpadle může být horká, před čištěním nebo údržbou počkejte, až vychladne.

(\*) Technické údaje se mohou lišit v závislosti na modelu spotřebiče.

### 7.4 Příhrádka na prací prášek

Používání pracího prostředku může časem vést k usazování zbytků v zásuvce na prací prostředek. Doporučujeme vyjmout zásuvku každé 2 měsíce a vyčistit nahromaděné zbytky.

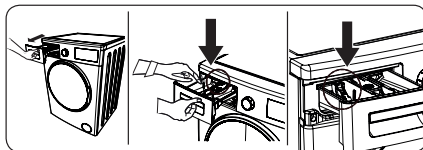

Vyjmutí zásuvky na prací prostředek:

- Vytáhněte zásuvku dopředu tak, aby byla zcela vysunutá.
- Opatrně zatlačte na zásuvku (viz obrázek níže) a zásuvku vytáhněte.
- Vyčistěte zásuvku vodou a měkkým kartáčem.
- Pokud jsou v zásuvce zbylé nečistoty, odstraňte je měkkým kartáčem. Dbejte na to, aby se žádné zbylé nečistoty nedostaly do pračky.
- Důkladně osušte zásuvku a zasuňte ji zpět.

**! Nemyjte zásuvku na prací prostředek v myčce na nádobí.**



## 8. PROPLACHOVACÍ ZÁTKA / TĚLO / BUBEN

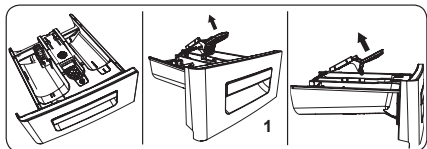

### 1. Proplachovací zátka

Vyjměte zásuvku na prací prostředek a demontujte proplachovací zátku. Důkladně odstraňte všechny zbytky změkčovačů. Po očištění vraťte zpět proplachovací zátku a zkontrolujte, zda je správně usazena.

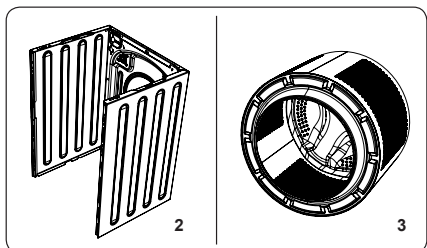

### 2. Tělo

K čištění vnějšího pouzdra použijte jemný neabrazivní čisticí prostředek nebo mýdlo a vodu. Otřete dosucha měkkým hadříkem.

### 3. Buben

Nenechávejte v pračce kovové předměty, jako jsou jehly, kancelářské sponky, mince atd. Tyto předměty vedou k tvorbě rzi na bubnu. K čištění rzi použijte čisticí prostředek bez obsahu chloru a postupujte podle pokynů výrobce čisticího prostředku. Nikdy nepoužívejte drátěnku nebo podobné tvrdé předměty k čištění skvrn od rzi.

## 9. ŘEŠENÍ PROBLÉMŮ

Opavu pračky by měla provádět autorizovaná servisní společnost. Pokud pračka vyžaduje opravu nebo pokud nemůžete vyřešit problém pomocí níže uvedených pokynů, měli byste:

- Odpojit pračku od napájení.
- Zavřít přívod vody.

CHYBA	MOŽNÁ PŘÍČINA	ŘEŠENÍ PROBLÉMŮ
Pračka se nezapne.	Pračka není připojena k elektrické síti.	Připojte pračku k elektrické síti.
	Pojistky jsou vadné.	Vyměňte pojistky.
	Žádné síťové napájení.	Zkontrolujte napájení ze sítě.
	Tlačítko Start/Pauza nebylo stisknuto.	Stiskněte tlačítko Start/Pauza
	Pozice programového voliče „vypnuto“.	Volič programu přepněte do požadované polohy.
	Dvířka pračky nejsou úplně zavřena.	Dveře pračky zavřete.
Pračka nenapouští vodu.	Vodovodní kohoutek je zavřen.	Otevřete kohoutek.
	Hadice pro přívod vody může být zamotána.	Zkontrolujte přívodní hadici a rozmotejte ji.
	Hadice pro přívod vody je ucpaná.	Vyčistěte filtry přívodní hadice. (*)
	Přívodní filtr je ucpan.	Vyčistěte filtry přívodu vody. (*)
	Dvířka pračky nejsou úplně zavřena.	Dveře pračky zavřete.
Pračka nevypouští vodu.	Vypouštěcí hadice je zanesena nebo zamotána.	Zkontrolujte vypouštěcí hadici a poté ji vyčistěte nebo rozvíňte.
	Filtr čerpadla je ucpan.	Vyčistěte filtr čerpadla. (*)
	V bubnu je prádlo příliš natlačeno k sobě.	Rozložte prádlo rovnoměrně do pračky.
Pračka vibruje.	Nožičky nebyly nastaveny.	Seřídte nožičky. (**)
	Převravní šrouby nebyly odstraněny.	Odstraňte převravní šrouby z pračky. (**)
	Malé zatížení v bubnu.	To nezabrání provozu pračky.
	Pračka je přetížená prádlem nebo je prádlo nerovnoměrně rozprostřeno.	Nepřetěžujte buben. V bubnu rovnoměrně rozprostřete prádlo.
	Pračka je umístěna na tvrdém povrchu.	Neumístujte pračku na tvrdý povrch.
V zásuvce na prací prostředek se vytváří nadměrné množství pěny.	Bylo použito nadměrné množství pracího prostředku.	Stiskněte tlačítko Start/Pauza Chcete-li pěnění zastavit, rozřeďte jednu polévkovou lžičci změkčovače v 1/2 litru vody a nalijte ji do zásuvky na prací prostředek. Po 5–10 minutách stiskněte tlačítko Start/Pauza.
	Byl použit nevhodný prací prostředek.	V pračce používejte pouze prací prostředky vyrobené pro automatické pračky.

CHYBA	MOŽNÁ PŘÍČINA	ŘEŠENÍ PROBLÉMŮ
Neuspokojivý výsledek praní.	Vaše prádlo je pro vybraný program příliš špinavé.	Pomocí informací v tabulce programů vyberte nejvhodnější program.
	Bylo použito příliš malé množství pracího prostředku.	Používejte správné množství pracího prostředku podle pokynů na obalu.
	V pračce je příliš mnoho prádla.	Zkontrolujte, zda nebyla překročena maximální kapacita pro vybraný program.
Neuspokojivý výsledek praní.	Tvrdá voda.	Podle pokynů výrobce zvyšte množství pracího prostředku.
	V bubnu je prádlo příliš natlačeno k sobě.	Zkontrolujte, zda je prádlo v bubnu rovnoměrně rozprostřeno.
Jakmile se pračka naplní vodou, voda se vypouští.	Konec vypouštěcí hadice je pro pračku příliš nízko.	Zkontrolujte, zda je vypouštěcí hadice ve vhodné výšce. (**).
Během praní se v bubnu neobjevila voda.	Žádná chyba. Voda je v části bubnu, která není viditelná.	.....
Na prádle ulpívají zbytky pracího prostředku.	Nerozpouštějí se částice některých pracích prostředků se mohou na vašem prádle objevit jako bílé skvrny.	Po uschnutí proveďte další máchání nebo vyčistěte prádlo kartáčem.
Na prádle se objevují šedé skvrny.	Na vašem prádle je neošetřený olej, krém nebo masť.	Pro příští praní používejte správné množství pracího prostředku podle pokynů na obalu.
Cyklus ždímání neprobíhá nebo probíhá později, než se očekávalo.	Žádná chyba. Byl aktivován systém nevyváženého zatížení.	Systém kontroly nevyváženého zatížení se bude snažit prádlo rovnoměrně rozložit v bubnu. Ždímání začne, jakmile se prádlo rozloží. Při příštím praní rozprostřete prádlo v bubnu rovnoměrně.

(\*) Viz kapitola týkající se údržby a čištění pračky.

(\*\*) Viz kapitola týkající se instalace pračky.

## 10. AUTOMATICKÁ UPOZORNĚNÍ NA ZÁVADU A CO JE TREBA UDELAT

Pračka je vybavena vestavěným systémem detekce poruch. Poruchy jsou indikovány kombinací svítících provozních kontrolek. Nejběžnější chybové kódy jsou uvedeny níže.

CHYBOVÝ KÓD	PŘÍČINA	NÁPRAVA
E01	Dvířka pračky nejsou správně zavřena.	Zavřete správně dvířka, dokud neuslyšíte cvaknutí. Pokud vaše pračka i nadále ukazuje závadu, pračku vypněte, odpojte a okamžitě kontaktujte nejbližší autorizovaný servis.
E02	Nedostatečný tlak vody nebo nízká hladina vody uvnitř pračky.	Zkontrolujte, zda je kohoutek zcela otevřen. Přívod vody může být odpojen. Pokud problém přetrvává, pračka se po chvíli automaticky zastaví. Pračku odpojte, zavřete kohoutek přívodu vody a kontaktujte nejbližší autorizovaný servis.
E03	Vadné čerpadlo, ucpaný filtr čerpadla nebo vadné elektrické zapojení čerpadla.	Vyčistěte filtr čerpadla. Pokud problém přetrvává, kontaktujte nejbližší autorizovaný servis. (*)
E04	V pračce je nadměrné množství vody.	Pračka vodu sama vypustí. Jakmile se voda vypustí, pračku vypněte a odpojte ji ze sítě. Zavřete kohoutek přívodu vody a kontaktujte nejbližší autorizovaný servis.

(\*) Viz kapitola týkající se údržby a čištění pračky.



**CZ**

**Seznam servisních míst**

**SK**

**Zoznam servisných stredisiek**

**PL**

**Wykaz punktów serwisowych**

## Česká republika

Název	Ulice	PSČ	Město	Telefon	E-mail
Jindřich Valenta CONCEPT	Vysokomýtská 1800	565 01	Choceň	+420 465 471 400	servis@my-concept.cz

## Slovenská republika

Názov	Ulica	PSČ	Mesto	Telefón	E-mail
ELKO Valenta Slovakia, s.r.o.	Hurbanova 1563/23	911 01	Trenčín	+421 326 583 465	info@my-concept.sk

## Polska

Nazwa	Ulica	Kod	Miasto	Telefon	E-mail
Concept Polska sp. z o.o.	Ostrowskiego 30	53-238	Wrocław	+48 713 390 444	serwis@my-concept.pl

# concept

**CZ**

**Jindřich Valenta – Concept**

Vysokomytská 1800, 565 01 Choceň

Tel. +420 465 471 400

[www.my-concept.cz](http://www.my-concept.cz)

**SK**

**ELKO Valenta – Slovakia, s.r.o.**

Hurbanova 1563/23, 911 01 Trenčín

Tel.: +421 326 583 465

[www.my-concept.sk](http://www.my-concept.sk)

**PL**

**CONCEPT POLSKA sp. z o.o.**

Ostrowskiego 30, 53-238 Wrocław

Tel.: +48 713 390 444

[www.my-concept.pl](http://www.my-concept.pl)

**LV**

**Verners VT Ltd.**

Piedrujas iela 5a, Riga, Latvia

Tel. +371 67021021

e-pasts: [info@verners.lv](mailto:info@verners.lv), [www.verners.lv](http://www.verners.lv)



# concept

## Práčka s predným plnením



SK



**Ďakujeme, že ste si vybrali tento výrobok.**

Tento návod na použitie obsahuje dôležité bezpečnostné informácie a pokyny týkajúce sa prevádzky a údržby vášho spotrebiča.

Pred použitím tohto spotrebiča si prečítajte tento návod na použitie a uchovávajte ho na jeho budúce použitie.

Ikona	Typ	Význam
	<b>VÝSTRAHA</b>	Riziko vážneho poranenia alebo smrti
	<b>RIZIKO ÚRAZU ELEKTRICKÝM PRÚDOM</b>	Riziko nebezpečného napätia
	<b>POŽIAR</b>	Výstraha, riziko požiaru/horľavých materiálov
	<b>POZOR</b>	Riziko úrazu alebo poškodenia majetku
	<b>DÔLEŽITÉ/POZNÁMKA</b>	Správna obsluha systému

## OBSAH

<b>1.BEZPEČNOSTNÉ POKYNY</b> .....	<b>1</b>
1.1 Upozornenia týkajúce sa všeobecnej bezpečnosti.....	2
1.2 Počas používania .....	6
1.3 Obaly a životné prostredie.....	7
1.4 Informácie o úsporách.....	7
<b>2.TECHNICKÉ PARAMETRE</b> .....	<b>9</b>
2.1 Všeobecný vzhľad.....	9
2.2 Technické špecifikácie.....	9
<b>3.MONTÁŽ</b> .....	<b>10</b>
3.1 Odstránenie prepravných skrutiek.....	10
3.2 Nastavenie nožičiek/Nastavenie nastaviteľných podper .....	10
3.3 Elektrické zapojenie.....	10
3.4 Zapojenie hadice na prívod vody.....	11
3.5 Zapojenie vypúšťania vody.....	11
<b>4.PREHLAD OVLÁDACIEHO PANELU</b> .....	<b>12</b>
4.1 Zásuvka na prací prášok.....	12
4.2 Časti .....	13
4.3 Volič programu.....	13
4.4 Elektronický displej.....	13
<b>5.POUŽÍVANIE PRÁČKY</b> .....	<b>14</b>
5.1 Príprava bielizne.....	14
5.2 Nakladanie bielizne do práčky.....	14
5.3 Pridanie pracieho prostriedku do spotrebiča .....	15
5.4 Preádzka spotrebiča.....	15
5.5 Výber programu.....	16
5.6 Systém detekcie polovičnej náplne .....	16
5.7 Dodatočné funkcie .....	16
5.8 Zrušenie programu .....	19
5.9 Ukončenie programu .....	19
<b>6.TABUĽKA PROGRAMOV</b> .....	<b>20</b>
6.1 Dôležitá informácia .....	22
<b>7.ČISTENIE A ÚDRŽBA</b> .....	<b>23</b>
7.1 Varovanie .....	23
7.2 Filtre prívodu vody.....	23
7.3 Filter čerpadla.....	24
7.4 Zásuvka na prací prášok.....	24
<b>8.ZARÁŽKA/TELESO/BUBON</b> .....	<b>25</b>
<b>9.RIEŠENIE PROBLÉMOV</b> .....	<b>26</b>
<b>10.AUTOMATICKÉ UPOZORNENIE NA PROBLÉM A KROKY, KTORÉ TREBA UROBIŤ</b> .....	<b>27</b>



**POZNÁMKA:** V záujme získania elektronickej verzie tohto návodu na použitie sa, prosím, obráťte na túto adresu: „[info@my-concept.com](mailto:info@my-concept.com)“. Vo vašom E-maile uveďte názov modelu a sériové číslo (20 číslic), ktoré nájdete na dvierkach spotrebiča.

**Dôkladne si prečítajte tento návod na použitie.**

**Tento spotrebič je určený len na použitie v domácnosti. Jeho používanie na komerčné účely spôsobí stratu záruky.**



**Tento návod bol zostavený pre viac ako jeden model, preto spotrebič nemusí mať niektoré funkcie, ktoré sú v ňom opísané. Z tohto dôvodu je potrebné pri čítaní návodu na obsluhu venovať osobitnú pozornosť všetkým obrázkom.**

## **1.1 Upozornenia týkajúce sa všeobecnej bezpečnosti**

- Teplota okolia nevyhnutná na prevádzku práčky je 15 – 25 °C.
- Ak je teplota nižšia ako 0 °C, hadice sa môžu roztrhnúť alebo elektrická karta nemusí fungovať správne.
- Uistite sa, či v odevoch naložených do práčky nie sú žiadne voľné cudzie predmety, ako sú klince, ihly, zapaľovače a mince.
- **Odporúča sa, aby ste pre svoje prvé pranie vybrali program 90° Bavlna bez bielizne a s priehradkou II zásuvky na pracie prostriedky naplnenou do polovice vhodným pracím prostriedkom.**

- Z pracích prostriedkov a aviváží vystavených vzduchu dlhší čas sa môžu vytvárať usadeniny. Do zásuvky naplňte aviváž alebo prací prostriedok len na začiatku každého prania.
- Odpojte práčku a vypnite napájanie vody, ak práčku necháte bez používania dlhšie obdobie. Zároveň odporúčame dvierka ponechať otvorené, aby sa predišlo nahromadeniu vlhkosti vnútri práčky.
- V práčke môže zostať trochu vody v dôsledku kontroly kvality počas výroby. Neovplyvní to prevádzku práčky.
- Obal spotrebiča môže byť nebezpečný pre deti. Nedovoľte deťom hrať sa s obalmi alebo malými časťami práčky.
- Obalové materiály držte na mieste mimo dosahu detí alebo ich náležite zlikvidujte.
- Programy s predpieraním používajte iba na veľmi znečistenú bielizeň.

⚠ Zásuvku na prací prášok nikdy neotvárajte, ak je spotrebič v prevádzke.

- Spotrebič v prípade poruchy odpojte zo siete a zatvorte prívod vody. Nepokúšajte sa vykonať žiadne opravy. Vždy sa obráťte na autorizovaného servisného zástupcu.
- Neprekračujte maximálne naloženie programu prania, ktorý ste si vybrali.

⚠ Dvierka práčky v prevádzke nikdy neotvárajte nasilu.

- Pranie bielizne obsahujúcej múku môže práčku poškodiť.
- Dodržiavajte pokyny výrobcu týkajúce

sa používania aviváže alebo podobných prostriedkov, ktoré chcete vo vašej práčke použiť.

- Uistite sa, či dvierka práčky nie sú obmedzené a či sa dajú úplne otvoriť.

Spotrebič nainštalujte na mieste, ktoré je dobre ventilované a najlepšie so stálou cirkuláciou vzduchu.

1.

**⚠️ Prečítajte si tieto varovania. Postupujte podľa uvedených odporúčaní, aby ste seba aj iných ochránili pred rizikami a smrteľnými úrazmi.**

### **NEBEZPEČENSTVO POPÁLENIA**

**⚠️** Nedotýkajte sa vypúšťacej hadice ani vypúšťanej vody, ak je práčka v prevádzke. Zapojené vysoké teploty predstavujú riziko popálenia.

### **⚠️⚡ RIZIKO ÚMRTIA ELEKTRICKÝM PRÚDOM**

- Práčku nezapájajte k napájaniu elektrického prúdu pomocou predlžovacieho kábla.
- Poškodenú zástrčku nezapájajte do zásuvky.
- Zástrčku nikdy nevyťahujte zo zásuvky ťahaním za kábel. Vždy ťahajte za zástrčku.
- Elektrického kábla/zástrčky sa nikdy nedotýkajte mokrými rukami, pretože to môže spôsobiť skrat alebo úraz elektrickým prúdom.
- Práčky sa nedotýkajte, ak máte mokré ruky alebo nohy.
- Poškodený napájací kábel/zástrčka môže spôsobiť požiar alebo úraz elektrickým prúdom. V prípade poškodenia sa musí vymeniť, môže to vykonať len kvalifikovaný personál.

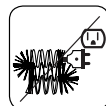
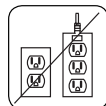



### **Riziko zaplavenia**

- Pred umiestnením vypúšťacej hadice do umývadla skontrolujte rýchlosť prietoku vody.
- Vykonaajte nevyhnutné opatrenia, aby sa predišlo skĺznutiu hadice.
- Prietok vody môže hadicu vyraziť, ak nie je náležite zaistená. Dbajte na to, aby odtok umývadla nebol upchatý zátkou.

### **Nebezpečenstvo požiaru**

- V blízkosti práčky neuchovávajte horľaviny.
- Obsah síry z rozpúšťadiel môže spôsobiť koróziu. Materiály na odstraňovanie laku nikdy nepoužívajte v práčke.
- V práčke nikdy nepoužívajte produkty, ktoré obsahujú rozpúšťadlá.
- Uistite sa, či v odevoch naložených do práčky nie sú žiadne voľné cudzie predmety, ako sú klince, ihly, zapaľovače a mince.

### **Nebezpečenstvo vzniku požiaru a výbuchu**

#### **Nebezpečenstvo pádu a úrazu**

- Nelezte na práčku.
- Dbajte na to, aby hadice a káble nepredstavovali nebezpečenstvo zakopnutia.
- Práčku neotáčajte hore nohami ani na bok.
- Práčku nezdvíhajte za dvierka ani zásuvku na prací prostriedok.

**⚠ Spotrebič musia prenášať aspoň 2 osoby.**

**⚠ Bezpečnosť detí**



- Deti nenechávajúte bez dozoru v blízkosti spotrebiča. Deti sa môžu do spotrebiča zavrieť, čo môže viesť k smrti.
- Počas prevádzky deťom nedovoľte dotýkať sa sklenených dverí. Povrch sa mimoriadne zahreje a môže spôsobiť poškodenie pokožky.
- Obalový materiál uchovávajúte mimo dosahu detí.
- Pri požití alebo styku pokožky a očí s čistiacimi prostriedkami a materiálmi môže dôjsť k otrave a podráždeniu. Čistiace materiály uchovávajúte mimo dosahu detí.



## 1.2 Počas používania

- Domáce zvieratá držte mimo spotrebiča.
- Pred montážou skontrolujte obal spotrebiča aj jeho vonkajší povrch, po odstránení obalu. Spotrebič nepoužívajte, ak je evidentne poškodený alebo ak bol obal otvorený.
- Spotrebič musí inštalovať iba oprávnený servisný zástupca. Inštalácia inou osobou ako oprávneným zástupcom môže spôsobiť stratu záruky.
- Tento spotrebič môžu používať deti vo veku od 8 rokov a osoby so zníženými fyzickými, zmyslovými alebo psychickými schopnosťami, s nedostatočnými skúsenosťami a znalosťami, ak sú pod dozorom alebo ak boli riadne poučené o bezpečnom používaní spotrebiča a rozumejú súvisiacemu nebezpečenstvu. Deti sa so spotrebičom nesmú hrať. Čistenie a používateľskú údržbu nesmú vykonávať deti bez

dozoru.

- Spotřebič používejte len na bielizeň, ktorú výrobca označil ako vhodnú na pranie.
- **Pred prevádzkou práčky odnímate 4 prepravné skrutky a gumené podložky zo zadnej strany spotřebiča. Ak skrutky neodnímate, môžu spôsobovať veľké vibrácie, hluk a poruchu spotřebiča a viesť k zrušeniu platnosti záruky.**
- Záruka sa nevzťahuje na vonkajšie faktory, ako je požiar, potopa a iné zdroje poškodenia.
- Tento návod na použitie nevyhadzujte, uchovajte ho na budúce použitie a odovzdajte ho ďalšiemu vlastníkovi.

 **POZNÁMKA:** Špecifikácie spotřebiča sa môžu líšiť v závislosti od zakúpeného výrobku.

### 1.3 Obaly a životné prostredie

#### Likvidácia obalových materiálov

Obalové materiály chránia váš spotřebič pred poškodením, ku ktorému môže dôjsť počas prepravy. Obalové materiály sú ekologicky bezpečné, pretože sú recyklovateľné. Použitie recyklovaných materiálov znižuje spotrebu materiálov a znižuje tvorbu odpadov.

### 1.4 Informácie o úsporách

Niektoré dôležité informácie na dosiahnutie čo najúčinnejšieho používania spotřebiča:

- Neprekračujte maximálne naloženie programu prania, ktorý ste si vybrali. Umožňuje to používať váš spotřebič v režime úspory energie.
- Funkciu predpierania nepoužívajte na mierne

znečistenú bielizeň. Pomôže vám to ušetriť množstvo spotrebovanej elektrickej energie a vody.

#### Vyhlasenie o zhode CE

Vyhlasujeme, že naše výrobky spĺňajú príslušné európske smernice, rozhodnutia a nariadenia a požiadavky uvedených referenčných noriem.

#### Likvidácia starého spotrebiča



Symbol na výrobku alebo na jeho obale znamená, že s týmto výrobkom sa nesmie zaobchádzať ako s komunálnym odpadom. Namiesto toho ho odovzdajte príslušnému zbernému dvoru na recykláciu elektrického a elektronického zariadenia. Zaistením riadneho zlikvidovania tohto výrobku pomôžete zabrániť potenciálne negatívnym dôsledkom pre životné prostredie a ľudské zdravie, ktoré by inak mohlo spôsobiť nesprávne nakladanie s týmto výrobkom. Podrobnejšie informácie o recyklácii

tohto výrobku môžete získať od miestneho obecného úradu, strediska na likvidáciu komunálneho odpadu alebo obchodu, v ktorom ste si výrobok zakúpili.

## 2. TECHNICKÉ PARAMETRE

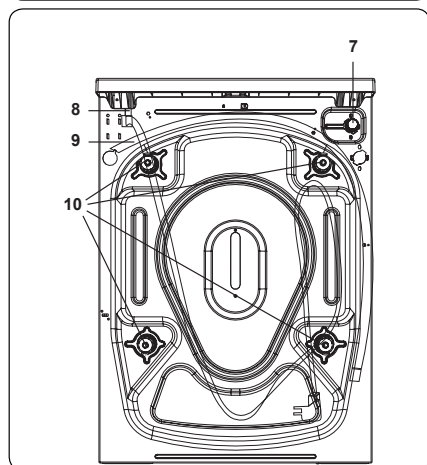
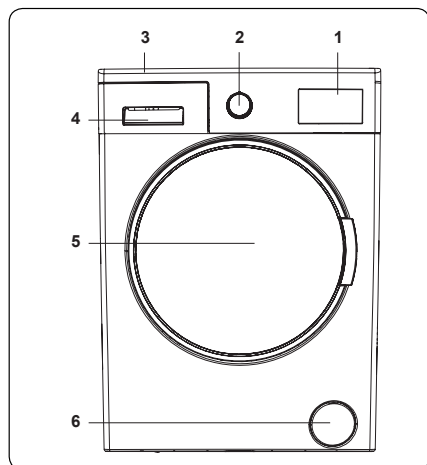

### 2.1 Všeobecný vzhľad

1. Elektronický displej
2. Volič programu
3. Vrchná zásuvka
4. Zásuvka na prací prášok
5. Bubon
6. Kryt filtra čerpadla
7. Ventil prívodu vody
8. Napájací kábel
9. Vypúšťacia hadica
10. Prepravné skrutky

### 2.2 Technické špecifikácie

Prevádzkové napätie/ frekvencia (V/Hz)	(220-240) V~/50Hz
Celkové napätie (A)	10
Tlak vody (MPa)	Maximum: 1 Mpa Minimum: 0,1 Mpa
Celkový príkon (W)	2200
Maximálna kapacita suchej bielizne (kg)	7
Otáčky žmýkania (ot./min)	1400
Počet programov	15
Rozmery (mm)	
Výška	845
Šírka	597
Hĺbka	527

### 3. MONTÁŽ

#### 3.1 Odstránenie prepravných skrutiek

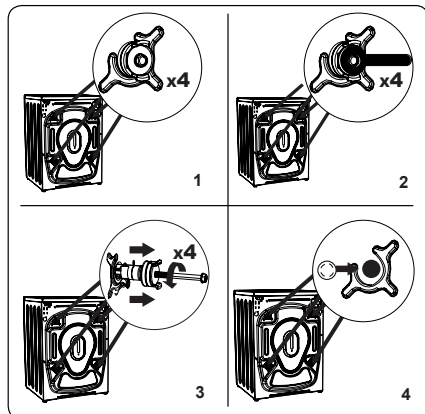

1. Pred prevádzkou práčky odnímate 4 prepravné skrutky a gumené podložky zo zadnej strany spotrebiča. Ak skrutky neodnímate, môžu spôsobovať veľké vibrácie, hluk a poruchu spotrebiča a zrušiť platnosť záruky.
2. Uvoľníte prepravné skrutky otočením proti smeru hodinových ručičiek pomocou vhodného kľúča.
3. Vyberte prepravné skrutky priamym vytiahnutím.
4. Do otvorov, ktoré zostali po vybratí prepravných skrutiek, osadíte plastové zaslepovacie čiapky dodané vo vrecku s príslušenstvom. Prepravné skrutky si ponechajte na budúce použitie.

**POZNÁMKA:** Prepravné skrutky vyberte pred prvým použitím spotrebiča. Na poruchy vyplývajúce z prevádzky spotrebiča s osadenými prepravnými skrutkami sa záruka nevzťahuje.

#### 3.2 Nastavenie nožičiek/Nastavenie nastaviteľných podper

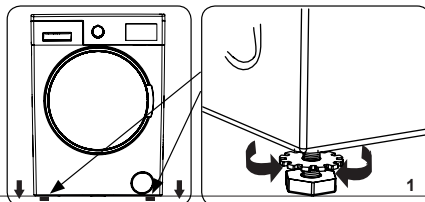

1. Spotrebič nemontujte na povrch (napríklad koberec), ktorý by zabránil ventilácii zo spodku.
- Spotrebič v záujme tichej prevádzky bez vibrovania namontujte na pevný povrch.
- Spotrebič môžete vyvážiť pomocou nastaviteľných nožičiek.
- Uvoľnite plastovú poistnú maticu.

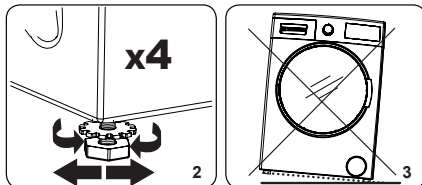

2. Ak chcete zvýšiť výšku spotrebiča, otočte nožičky v smere hodinových ručičiek. Ak chcete znížiť výšku spotrebiča, otočte nožičky proti smeru hodinových ručičiek.
- Ak je spotrebič vyvážený, poistné matice utiahnite otočením v smere hodinových ručičiek.
3. Na vyváženie pod spotrebič nikdy nevkladajte kartón, drevo ani iné podobné materiály.
- Pri čistení miesta, na ktorom je spotrebič umiestnený, dbajte na to, aby ste nenarušili jeho vyváženie.

#### 3.3 Elektrické zapojenie

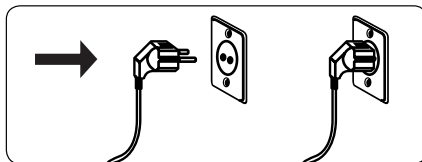

- Vaša práčka si vyžaduje napájanie 220-240V, 50 .
- Napájací kábel práčky je vybavený zástrčkou s uzemnením. Táto zástrčka sa musí vždy zapojiť do uzemnenej zásuvky s 10 ampérmi.
- Ak nemáte vhodnú zásuvku a poistku, ktorá tomu zodpovedá, uistite sa, že prácu vykoná kvalifikovaný elektrikár.
- Nepreberáme zodpovednosť za poškodenie, ktoré vznikne v dôsledku použitia neuzemneného zariadenia.

**POZNÁMKA:** Prevádzka spotrebiča pri nízkom napätí môže viesť ku skráteniu cyklu životnosti spotrebiča a obmedzeniu jeho výkonu.

### 3.4 Zapojenie hadice na prívod vody

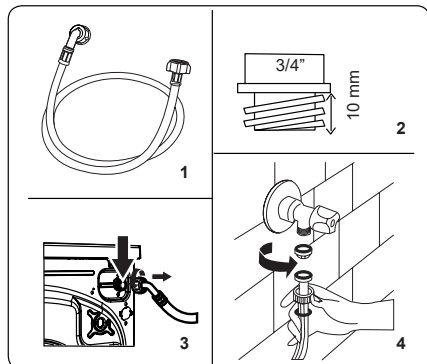

1. Váš spotrebič má jedno zapojenie prívodu vody (studená) alebo dvojité zapojenie prívodu vody (horúca a studená) v závislosti od parametrov spotrebiča. Hadica s bielym ozdobením sa zapája k prívodu studenej vody a hadica s červeným ozdobením s prívodu teplej vody (ak je to možné).
- V záujme zabránenia pretekaniu na spojoch sa v balení hadice dodávajú 1 alebo 2 matice (v závislosti od parametrov spotrebiča). Tieto matice nasadíte na koniec hadice na prívod vody, ktorým sa privádza voda.
2. Nové hadice na prívod vody zapojte ku kohútiku so závitom  $\frac{3}{4}$ ".
- Koniec hadice na prívod vody s bielou ozdobou zapojte k bielemu ventilu na

prívod vody na zadnej strane spotrebiča a koniec hadice s červenou ozdobou zapojte k červenému ventilu na prívod vody (ak je to možné).

- Zapojenia utiahnite ručne. V prípade pochybností sa obráťte na kvalifikovaného inštalátora.
- Prietok vody s tlakom 0,1 – 1 Mpa spotrebiču umožňuje prevádzku pri optimálnej účinnosti (tlak 0,1 Mpa znamená, že cez úplne otvorený kohútik prúdi za minútu viac ako 8 litrov vody).
- 3. Po vykonaní všetkých zapojení opatrne otvorte prívod vody a skontrolujte pretekanie.
- 4. Dbajte na to, aby hadice na prívod vody neboli zachytené, ohnuté, zamotané, prelomené ani pomliaždené.
- Ak spotrebič disponuje pripojením na prívod horúcej vody, jej teplota nesmie byť vyššia ako 70 °C.

**POZNÁMKA:** Vaša práčka musí byť zapojená k prívodu vody iba pomocou dodanej novej napájacej hadice. Staré hadice sa nesmú opätovne používať.

### 3.5 Zapojenie vypúšťania vody

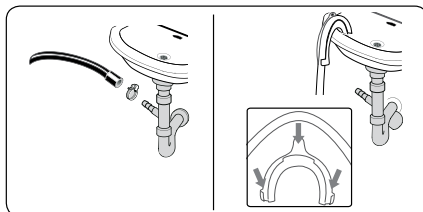

- Hadicu na vypúšťanie vody pripojte k potrubiu alebo výpustnému

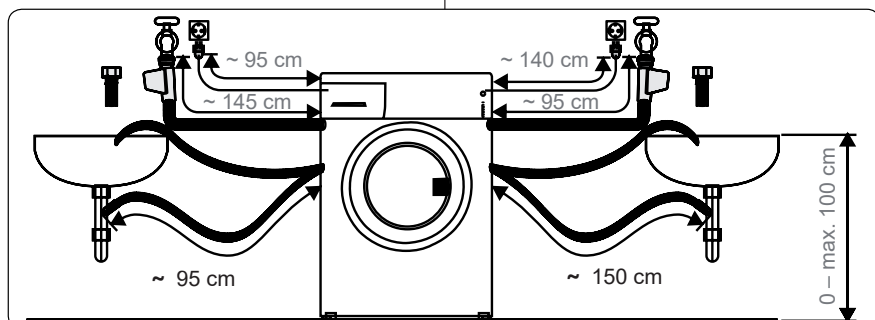

kolienu domáceho odtoku pomocou dodatočného vybavenia.

- Hadicu na vypúšťanie vody sa nikdy nepokúšajte predĺžiť.
- Hadicu na vypúšťanie vody zo spotrebiča nekladajte do nádoby, vedra ani vane.
- Dbajte na to, aby hadica na vypúšťanie vody nebola ohnutá, skrútená, pomliaždená ani predĺžená.
- Hadica na vypúšťanie vody musí byť namontovaná do maximálnej výšky 100 cm od zeme.

#### 4. PREHĽAD OVLÁDACIEHO PANELU

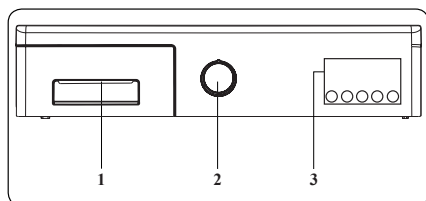

1. Zásuvka na prací prášok
2. Volič programu
3. Elektronický displej a dodatočné funkcie

#### 4.1 Zásuvka na prací prášok

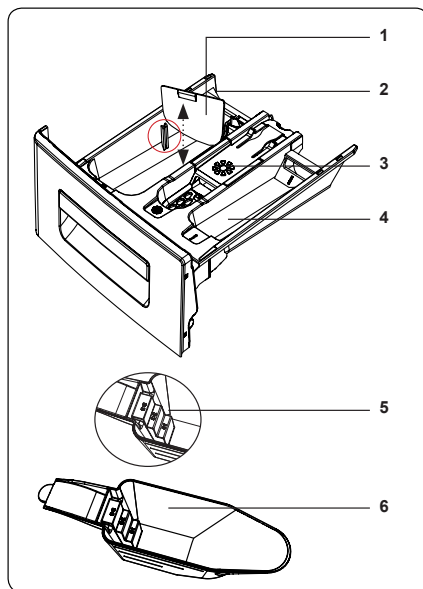
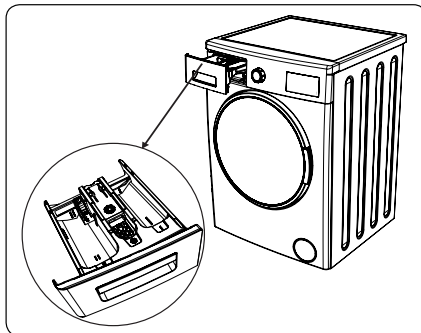

1. Uchytenia kvapalného pracieho prostriedku
2. Priehradka na prací prostriedok hlavného prania
3. Priehradka na aviváž
4. Priehradka na prací prostriedok predpierania
5. Úrovne pracieho prášku
6. Naberačka pracieho prášku (\*)

(\*) Špecifikácie sa môžu líšiť v závislosti od zakúpeného spotrebiča.



#### 4.2 Časti

##### Priehradka na prací prostriedok hlavného prania:

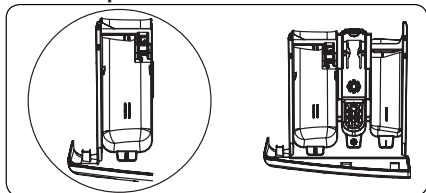

Táto priehradka slúži na kvapalný alebo práškový prací prostriedok alebo na odstraňovač vodného kameňa. Spotrebič sa dodáva s táckou úrovně kvapalného pracieho prostriedku vnútri. (\*)

##### Priehradka na aviváž, škrob a prací prostriedok:

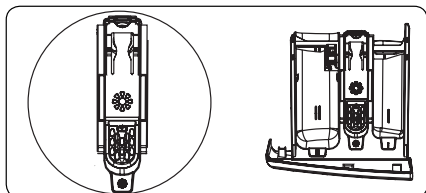

Táto priehradka slúži na zmäkčovadlá, aviváže alebo škrob. Postupujte podľa pokynov na obale. Ak aviváž zanecháva po použití zvyšok, skúste ju rozriediť alebo použijete tekutú aviváž.

##### Priehradka na prací prostriedok predpierania:

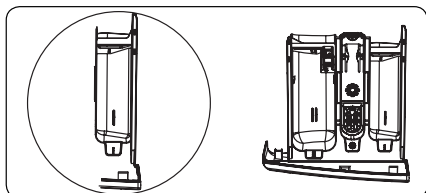

Táto priehradka sa má používať iba vtedy, ak je zvolená funkcia predpierania. Funkciu predpierania odporúčame používať iba na veľmi špinavú bielizeň.

(\*) Špecifikácie sa môžu líšiť v závislosti od zakúpeného spotrebiča.

#### 4.3 Volič programu



- Na výber požadovaného programu otočte voličom programu doprava alebo doľava, kým značka voliča programu neukáže na vybraný program.
- Uistite sa, aby bol volič programu nastavený presne na program, ktorý chcete.

#### 4.4 Elektronický displej

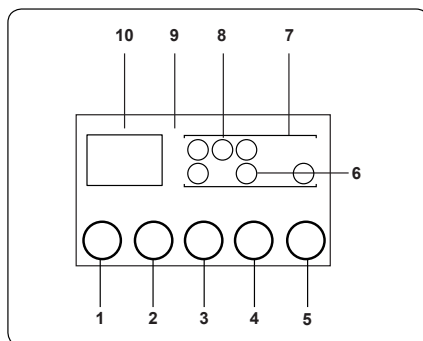

1. Tlačidlo na nastavenie teploty vody
2. Tlačidlo na nastavenie otáčok
3. Dodatočná funkcia odloženého štartu
4. Tlačidlo dodatočnej funkcie
5. Tlačidlo Štart/Pauza
6. Symbol dodatočnej funkcie
7. Displej funkcií
8. Displej stupňa prania
9. Elektronický displej
10. Digitálny displej

Na paneli displeja sa zobrazuje časovač odloženého štartu (ak je nastavený), výber teploty, všetky ďalšie vybrané funkcie a aktuálny stav programu, ktorý na spotrebiči prebieha (☰ → predpieranie/pranie, ☼ → plákanie, Ⓞ → žmýkanie).

Panel displeja zobrazí „End“ (Koniec), keď sa vybraný program dokončí. Na paneli displeja sa zároveň uvádza, ak na spotrebiči nastala chyba.

## 5. POUŽÍVANIE PRÁČKY

### 5.1 Príprava bielizne

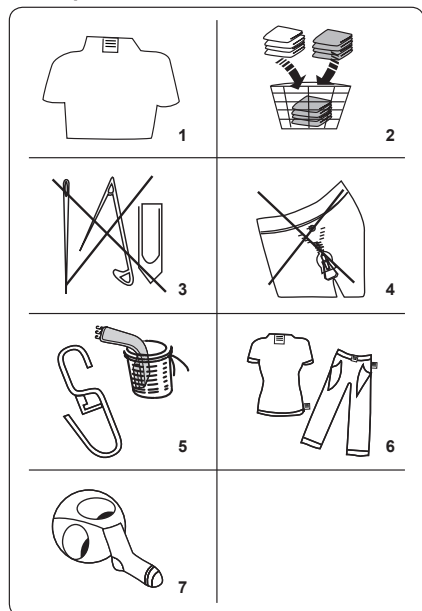

1. Dodržiavajte pokyny uvedené na štítku starostlivosti o oblečenie.
- Bielizeň rozdeľte podľa typu (bavlna, syntetika, jemné, vlna atď.), teploty prania (studená, 30°, 40°, 60°, 90°) a stupňa zašpinenia (mierne špinavá, špinavá, veľmi špinavá).
2. Farebnú a bielu bielizeň nikdy neperte súčasne.
- Tmavé textilie môžu obsahovať nadmerné farbivo a musia sa niekoľkokrát prať samostatne.
3. Dbajte na to, aby sa v bielizni nenachádzali žiadne kovové materiály ani vo vreckách, prípadne ich odstráňte.

**! POZOR:** Na poruchy spôsobené cudzородými materiálmi, ktoré

spotrebiči poškodí, sa záruka nevzťahuje.

4. Zatvorte zipsy a upevnite všetky háčiky a očka.
5. Vyberte kovové alebo plastové háčiky závesov alebo ich dajte do sieťky alebo vrečka na pranie.
6. Textil, ako napríklad nohavice, pletené odevy, trička a mikiny, obráťte naruby.
7. Ponožky, vreckovky a iné malé predmety perte vo pracovnej sieťke.

Môže sa bieliť	Nesmie sa bieliť	Bežné pranie
Žehlenie pri maximálnej teplote 150 °C	Žehlenie pri maximálnej teplote 200 °C	Nesmie sa žehliť
Môže sa chemicky čistiť	Nesmie sa chemicky čistiť	Sušiť na vodorovnom povrchu
Iba sušenie vo vertikálnom stave	Sušiť zavesené	Nesmie sa sušiť v bubnovej sušičke
<b>F</b>	<b>P</b>	<b>A</b>
Povolené chemické čistenie v plynovom oleji, čistom alkohole a R113	Perchlóretylén R11, R13, ropa	Perchlóretylén R11, R113, plynový olej

### 5.2 Nakladanie bielizne do práčky

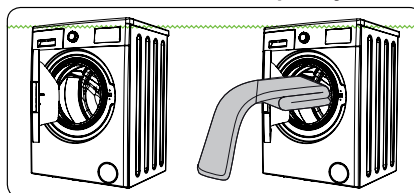

- Otvorte dverka práčky.
  - Bielizeň v práčke rozložte rovnomerne.
- ! POZNÁMKA:** Dajte pozor, aby ste neprekročili maximálne naloženie

bubnu, pretože to vedie k zlým výsledkom prania a môže spôsobiť krčenie. Pozrite si tabuľky programov prania vzhľadom na informácie o objemoch naloženia.

V týchto tabuľkách sú zobrazené približné hmotnosti bežných položiek bielizne:

TYP BIELIZNE	HMOTNOSŤ (g)
Osuška	200
Prestieranie	500
Župan	1200
Prikrývka	700
Obliečka na vankúš	200
Spodná bielizeň	100
Obrus	250

- Každý kus bielizne naložte samostatne.
- Uistite sa, aby sa medzi gumeným tesnením a dverkami nezasekla žiadna bielizeň.
- Jemne zatlačte dverka, pokým sa kliknutím nezatvorí.

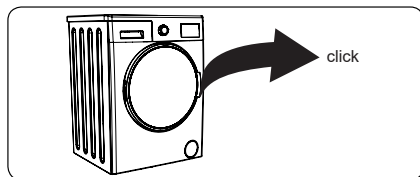

- Uistite sa, či sú dverka riadne zatvorené, inak sa program nezačne.

### 5.3 Pridanie pracieho prostriedku do spotrebiča

- Množstvo pracieho prostriedku, ktoré potrebujete dať do spotrebiča, závisí od týchto kritérií: Ak je oblečenie iba mierne špinavé, nepredpierajte ho. Do priehradky II v zásuvke na prací prostriedok vložte malé množstvo pracieho prostriedku (podľa pokynov výrobcu).
- Ak je oblečenie nadmerne znečistené, vyberte program s predpieraním a do priehradky I v zásuvke na prací prostriedok dajte  $\frac{1}{4}$  pracieho prostriedku, ktorý sa má použiť, a zvyšok dajte do priehradky II.
- Používajte pracie prostriedky vyrobené pre automatické práčky. Množstvo pracieho prostriedku použite podľa

pokynov výrobcu.

- V oblastiach s tvrdou vodou je potrebné použiť viac pracieho prostriedku.
- Požadované množstvo pracieho prostriedku sa zvýši s väčším naložením prania.
- Do prostrednej priehradky zásuvky na prací prostriedok dajte aviváž. Neprekračujte MAX úroveň.
- Husté aviváže môžu spôsobiť upchatie zásuvky a musia sa roziediť.
- Tekuté pracie prostriedky sa môžu použiť pri všetkých programoch bez predpieraní. Preto dosku úrovne tekutého pracieho prostriedku (\*) posuňte do vodidiel priehradky II v zásuvke na prací prostriedok. Linky na doske použite ako vodič na naplnenie zásuvky na požadovanú úroveň.

(\*) Špecifikácie sa môžu líšiť v závislosti od zakúpeného spotrebiča.

### 5.4 Prevádzka spotrebiča

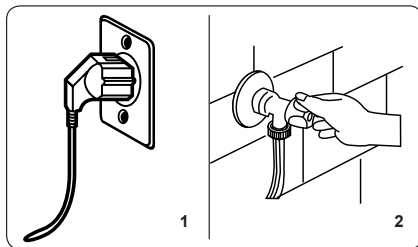

1. Spotrebič zapojte do sieťového napájania.
2. Zapojte prívod vody.
  - Otvorte dverka spotrebiča.
  - Bielizeň v bubne rozložte rovnomerne.
  - Jemne zatlačte dverka, pokým sa kliknutím nezatvorí.

## 5.5 Výber programu

Na výber najvhodnejšieho programu na bielizeň využite tabuľky programov

## 5.6 Systém detekcie polovičnej náplne

Váš spotrebič má systém detekcie polovičnej náplne.

Ak do spotrebiča vložíte menej ako polovicu maximálneho naloženia bielizne, automaticky sa nastaví funkcia polovičnej náplne bez ohľadu na vybraný program. To znamená, že trvanie vybraného programu bude kratšie a spotrebuje sa menej vody a energie.

(\*) V závislosti od modelu

## 5.7 Dodatočné funkcie

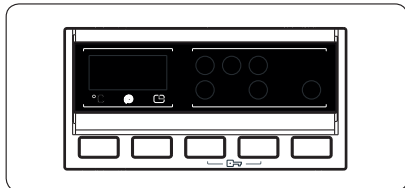

Pred spustením programu si môžete vybrať dodatočné funkcie.

- Na kontrolnom paneli stlačte tlačidlo pod symbolom dodatočnej funkcie, ktorú chcete vybrať.
- Ak sa rozsvieti symbol dodatočnej funkcie, funkcia je aktivovaná.
- Ak symbol dodatočnej funkcie bliká, funkcia nebola vybraná.

### Dôvod pre neaktiváciu:

- **Dodatočná funkcia nie je zlučiteľná s vybraným programom prania.**
- **Spotrebič sa v priebehu programu dostal príliš ďaleko, aby bola dodatočná funkcia možná.**
- **Vybraná dodatočná funkcia nie je zlučiteľná s inou dodatočnou funkciou, ktorú ste už vybrali.**

## 1. Výber teploty

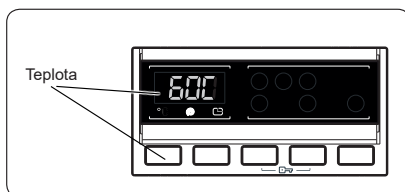

Na úpravu automaticky naprogramovanej teploty vody prania použite tlačidlo na nastavenie teploty vody.

Pri výbere programu sa automaticky vyberie maximálna teplota daného programu. Ak chcete nastaviť teplotu, stlačte tlačidlo na nastavenie teploty vody, pokiaľ sa na digitálnom displeji nezobrazí požadovaná teplota.

Teplotu vody na pranie môžete postupne znižovať medzi maximálnou teplotou vody prania vybraného programu a práním za studena (–) stlačením tlačidla na nastavenie teploty vody.

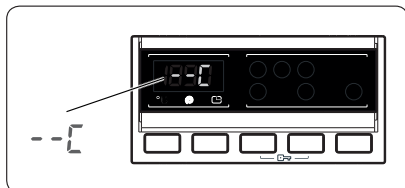

Ak ste preskočili teplotu vody prania, ktorú chcete, pokračujte v stláčaní tlačidla na nastavenie teploty vody prania, kým sa opäť nezobrazí požadovaná teplota.

## 2. Výber rýchlosti žmýkania

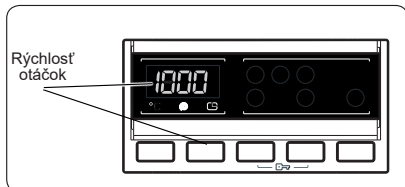

Pri výbere programu sa automaticky vyberú maximálne otáčky.



Ak chcete nastaviť rýchlosť žmýkania medzi maximálnou rýchlosťou žmýkania a možnosťou zrušenia žmýkania (–),

stlačte tlačidlo rýchlosti žmýkania, kým sa nezobrazí požadovaná rýchlosť.

Ak ste preskočili rýchlosť žmýkania, ktorú chcete nastaviť, ďalej stláčajte tlačidlo nastavenia rýchlosti žmýkania, kým sa opäť nezobrazí požadovaná rýchlosť žmýkania.

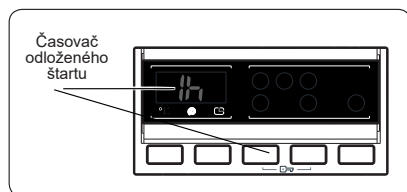
### 3. Časovač odloženého štartu



- Raz stlačte tlačidlo odloženého štartu.
- Na displeji sa zobrazí „1 h“.
- Symbol  sa rozsvieti na elektronickom displeji.
- Stláčajte tlačidlo odloženého štartu, kým sa na displeji nezobrazí požadovaný čas odloženia.
- Ak ste preskočili čas odloženia, ktorý chcete nastaviť, ďalej stláčajte tlačidlo odloženého štartu, kým sa opäť nezobrazí požadované odloženie.
- Na prevádzku funkcie časovača odloženého štartu musíte stlačiť tlačidlo Štart/pauza.
- Na spustenie odloženia štartu stlačte tlačidlo „Štart/pauza“.
- Na zrušenie odloženia štartu po jeho nastavení raz stlačte tlačidlo Odložený štart. Symbol  na elektronickom displeji už nebude rozsvietený.
- V záujme prídania/odobratia bielizne, ak je spustená funkcia odloženia štartu, musíte stlačiť tlačidlo Štart/pauza. Po prídanií/odobratí bielizne musíte opäť stlačiť tlačidlo Štart/pauza na spustenie funkcie odloženého štartu.

### 4. Antialergické (\*)

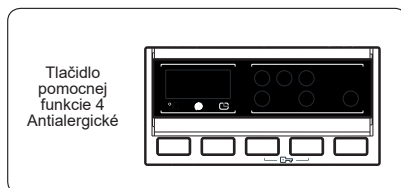

Pomocou tejto dodatočnej funkcie môžete pridať doplnujúce plákanie bielizne. Spotrebič vykoná všetky kroky plákania s horúcou vodou. Toto nastavenie odporúčame pre bielizeň nosenú na citlivej pokožke, detské oblečenie a spodnú bielizeň.

Ak chcete vybrať túto funkciu, stlačte tlačidlo Antialergické, ak sa na displeji zobrazuje symbol .

### 5. Jednoduché žehlenie (\*)

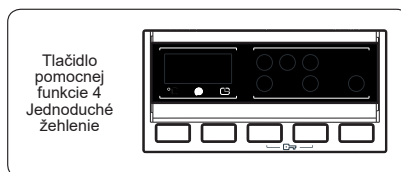

Pri použití tejto funkcie bude výsledkom menej pokrčená bielizeň na konci vybratého programu prania.

Ak chcete vybrať túto funkciu, stlačte tlačidlo Jednoduché žehlenie, ak sa na displeji zobrazuje symbol .

### 6. Predpieranie (\*)

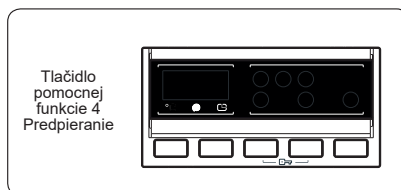

Táto dodatočná funkcia umožňuje predpieranie veľmi špinavej bielizne pred vykonaním hlavného programu prania. Pri použití tejto funkcie nasypete prací prostriedok do prednej priehradky v

zásuvke na prací prostriedok.

Ak chcete vybrať túto funkciu, stlačte tlačidlo Predpieranie, ak **U** sa na displeji zobrazuje symbol.

### 7. Extra plákanie (\*)

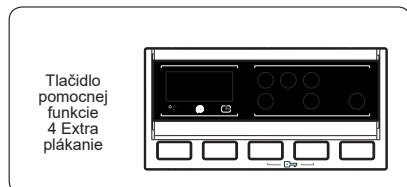

Pomocou tejto dodatočnej funkcie môžete pridať dopĺňujúce plákanie bielizne na konci vybraného programu prania.

Ak chcete vybrať túto funkciu, stlačte tlačidlo Extra plákanie, ak sa na **U** displeji zobrazuje symbol.

### 8. Rýchle pranie (\*)

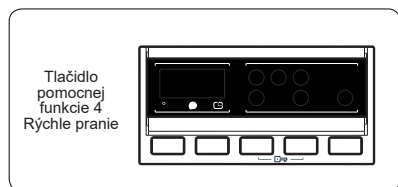

Výberom tejto dodatočnej funkcie môžete bielizeň prať kratší čas pri použití menšieho množstva energie a vody.

Túto možnosť odporúčame využiť len vtedy, ak periete menej ako polovicu maximálneho naloženia v suchom stave pre vybraný program.

Ak chcete vybrať túto funkciu, stlačte tlačidlo Rýchle pranie, ak sa na displeji zobrazuje symbol **pb**.

**POZNÁMKA:** Ak do spotrebiča vložíte menej ako polovicu maximálneho naloženia bielizne, automaticky sa nastaví funkcia polovičnej náplne bez ohľadu na vybraný program. To znamená, že trvanie vybraného programu bude kratšie a spotrebuje sa menej vody a energie. Keď spotrebič zaznamená polovicu náplne, automaticky sa zobrazí symbol **pb**.

(\*) V závislosti od modelu

### 9. Tlačidlo Štart/Pauza

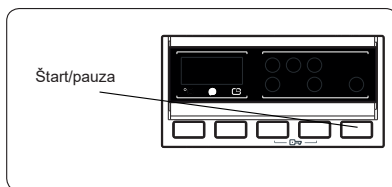

Ak chcete spustiť vybraný program, stlačte tlačidlo Štart/Pauza.

Ak spotrebič prepnete do pohotovostného režimu, na elektronickom displeji bude blikať kontrolka Štart/Pauza.

### 10. Detský zámok

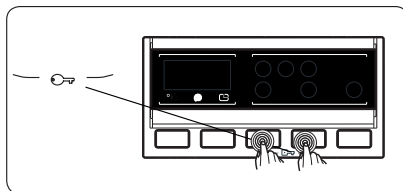

Funkcia detského zámku umožňuje uzamknúť tlačidlá tak, aby sa cyklus prania, ktorý ste vybrali, nebolo možné neúmyselne zmeniť.

Na aktivovanie detského zámku súčasne stlačte a podržte na aspoň 3 sekundy tlačidlo 3 a 4. Na elektronickom displeji bude na 2 sekundy svietiť „CL“, ak sa detský zámok aktivuje.

Pri stlačení ľubovoľného tlačidla alebo pri zmene vybraného programu prostredníctvom voliča programu, ak je aktívny detský zámok, na elektronickom displeji bude na 2 sekundy svietiť symbol „CL“.

Ak je funkcia detského zámku aktivovaná a je spustený niektorý z programov, volič programov sa prepne do pozície STOP a vyberie sa iný program, pričom predtým vybraný program pokračuje tam, kde skončil.

Na deaktivovanie detského zámku

súčasne stlačte a podržte na aspoň 3 sekundy tlačidlo 3 a 4, pokým z elektronického displeja nezmizne symbol „CL“.

### 5.8 Zrušenie programu

**Ak chcete zrušiť prebiehajúci program kedykoľvek:**

1. Volič programu otočte do polohy „VYPNUTO“.
2. Spotrebič zastaví pranie a program sa zruší.
3. Na vypustenie vody zo spotrebiča otočte volič programu na ľubovoľný iný program.
4. Spotrebič vykoná potrebné vypustenie vody a zruší program.

Teraz môžete vybrať a spustiť nový program.

### 5.9 Ukončenie programu

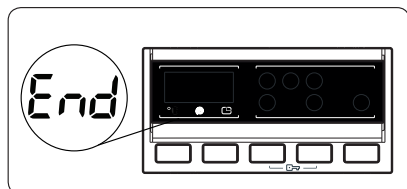

Váš spotrebič sa zastaví ako náhle sa dokončí vybraný program.

- „END“ (koniec) svieti na elektronickom displeji.
- Môžete otvoriť dverka spotrebiča a vybrať bielizeň.
- Dverka spotrebiča nechajte otvorené, aby jeho vnútorná časť.
- Volič programu otočte do polohy VYPNUTO.
- Spotrebič odpojte.
- Zatvorte prívod vody.

## 6. TABUĽKA PROGRAMOV

Program	Teplota prania (°C)	Maximálne množstvo suchej bielizne (kg)	Priehradka na prací prostriedok	Trvanie programu (min.)	Typ bielizne/Opisy
BAVLNA 90°C	90°	7,0	2	180	Veľmi špinavé, bavlna a ľanové textílie. (spodná bielizeň, ľan, obrus, osuška (maximálne 3,5 kg), posteľná bielizeň atď.)
BAVLNA	60°	7,0	1 a 2	171	Špinavý bavlnený a ľanový textil. (spodná bielizeň, ľan, obrus, osuška (maximálne 3,5 kg), posteľná bielizeň atď.)
BAVLNA 60°C	60°	7,0	2	230	Špinavý bavlnený a ľanový textil. (spodná bielizeň, ľan, obrus, osuška (maximálne 3,5 kg), posteľná bielizeň atď.)
BAVLNA 20°C	20°	3,5	2	96	Menej špinavý bavlnený a ľanový textil. (spodná bielizeň, prestieradlo, obrus, osuška (max. 2 kg), posteľná bielizeň atď.)
ECO 40-60	40°	3,5	2	205	Špinavý bavlnený a ľanový textil. (spodná bielizeň, ľan, obrus, osuška (maximálne 2 kg), posteľná bielizeň atď.)
VLNA	30°	2,5	2	43	Vlnená bielizeň s označením prania v práčke.
PLÁKANIE	-	7,0	-	42	Zaisťuje dodatočné plákanie všetkých typov bielizne po cykle prania.
PROTIALERGICKÁ STAROSLIVOSŤ	60°	3,5	2	197	Detská bielizeň
ODSTREDENIE	-	7,0	-	17	Zaisťuje dodatočný cyklus žmýkania všetkých typov bielizne po cykle prania.
JEMNÉ	30°	2,5	2	90	Bielizeň odporúčaná na ručné pranie alebo jemná bielizeň.
ŠPORT	40°	3,5	2	110	Veľmi špinavý alebo miešaný syntetický textil. (nylonové ponožky, košeľe, blúzky, syntetické nohavice atď.)
ZMIEŠANÉ	30°	3,5	2	80	Špinavý bavlnený, syntetický, farebný a ľanový textil sa môže prať spolu
KOŠEĽA	60°	3,5	2	114	Špinavá bavlna, syntetické a miešané syntetické košeľe a blúzky sa môžu prať spolu.
RÝCHLE 60'	60°	3,0	2	60	Špinavý, bavlnený, farebný a ľanový textil prany pri 60 °C za 60 minút.
RÝCHLE 15'	30°	2,0	2	15	Mierne špinavý bavlnený, ľanový a farebný textil.



**POZNÁMKA:** TRVANIE PROGRAMU SA MÔŽE LÍŠIŤ PODĽA MNOŽSTVA BIELIZNE, TYPU VODY, OKOLITEJ TEPLoty A VYBRANÝCH PRÍDAVNÝCH FUNKCIÍ.

(\*) Ak spotrebič má dodatočnú funkciu rýchleho prania a naložíte 2 kg alebo menej bielizne do spotrebiča, spotrebič bude bielizeň automaticky prať 30 minút.

(\*\*) Z dôvodu krátkej doby prania tohto programu odporúčame použiť menej pracieho prostriedku. Program môže trvať dlhšie ako 15 minút, ak spotrebič zaznamená nerovnomerné naloženie. Dvierka spotrebiča môžete otvoriť 2 minúty po dokončení prania. (Doba 2 minút nie je zahrnutá do trvania programu).

Podľa nariadenia č. 1015/2010 a č. 1061/2010 je program 3 s výberom teploty „štandardným programom pre bavlnu pri 60 °C“ a „štandardným programom pre bavlnu pri 40 °C“.

Pri programe Eco 40-60 môžete prať bežne zašpinenú bavlnenú bielizeň, ktorá sa má podľa štítku prať pri 40 °C alebo 60 °C, spolu v rovnakom cykle, a tento program sa používa na posudzovanie dodržiavania súladu s právnymi predpismi EÚ o ekodizajne.



- Najúčinnější programy z hlediska spotřeby energie sú vo všeobecnosti tie, ktoré fungujú za nižších teplôt a s dlhším trvaním.
- Plnenie práčky pre domácnosť do objemu stanoveného výrobcom pre príslušné programy prispieva k úspore energie a vody.
- Trvanie programu a hodnoty spotřeby energie a vody sa môžu líšiť v závislosti od hmotnosti a typu bielizne, zvolených extra funkcií, tečúcej vody a okolitej teploty.
- Pri programoch prania s nízkou teplotou sa odporúča používať tekutý prací prostriedok. Množstvo použitého pracieho prostriedku sa môže líšiť v závislosti od množstva bielizne a úrovne zašpinenia bielizne. Množstvo pracieho prostriedku použite podľa odporúčaní výrobcu pracieho prostriedku.
- Hluk a obsah zvyškovej vlhkosti ovplyvňujú otáčky žmýkania. Čím sú vyššie otáčky žmýkania vo fáze žmýkania, tým väčší je hluk a nižší obsah zvyškovej vlhkosti.
- Ak sa informácie o modeli uchovávajú, prístup k databáze výrobku môžete získať načítaním QR kódu na energetickom štítku.

Názov programu	Menovitá kapacita kg	Spotřeba energie kWh/cykľus			Trvanie programu Hodiny: Minúty			Spotřeba vody litrov/cykľus			Max. teplota °C			Obsah zvyškovej vlhkosti % 1400 ot./min.		
		Menovitá kapacita	1/2 náplne	1/4 náplne	Menovitá kapacita	1/2 náplne	1/4 náplne	Menovitá kapacita	1/2 náplne	1/4 náplne	Menovitá kapacita	1/2 náplne	1/4 náplne	Menovitá kapacita	1/2 náplne	1/4 náplne
Bavlna 90°C	7	2,36			03:00			80			81			53%		
Bavlna 60°C	7	1			03:50			53			46			53%		
Eco 40-60	7	1,08	0,49	0,32	03:25	02:42	02:40	49	40	40	44	29	20	53%	53%	53%
Syntetika/ športové odevy	3,5	0,55			01:50			45			42			53%		
Rýchlo 60	3	0,99			01:00			32			58			53%		
Bavlna 20°C	3,5	0,2			01:36			43			20			53%		

### 6.1 Dôležitá informácia

- Používajte len pracie prostriedky, aviváže a iné prísady vhodné pre automatické práčky. Došlo k nadmernému peneniu a spustil sa automatický systém absorpcie peny z dôvodu použitia priveľa pracieho prostriedku.
- Odporúčame pravidelné čistenie práčky každé 2 mesiace. Na pravidelné čistenie používajte program na čistenie bubna. Ak práčka nemá program na čistenie bubna, použite program Bavlna 90. Ak je to potrebné, používajte odstraňovače vodného kameňa vyrobené špeciálne len na práčky.
- Dvierka práčky v prevádzke nikdy neotvárajte násilu. Dvierka spotrebiča môžete otvoriť 2 minúty po dokončení prania. \*
- Dvierka práčky v prevádzke nikdy neotvárajte násilu. Dvierka sa otvoria okamžite po skončení cyklu prania. \*
- Postupy inštalácie a opravy musí vždy vykonávať autorizovaný servisný zástupca, aby sa predišlo možným rizikám. Výrobca nenesie zodpovednosť za poškodenia, ktoré vyplývajú z postupov vykonaných neoprávnenými osobami.

(\*) Špecifikácie sa môžu líšiť v závislosti od zakúpeného spotrebiča.

## 7. ČISTENIE A ÚDRŽBA

### 7.1 Varovanie

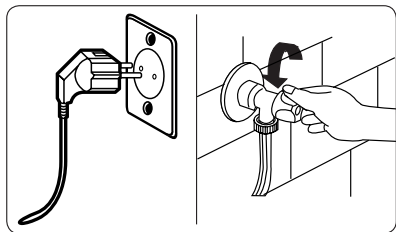

Pred vykonávaním údržby a čistenia spotrebiča vypnite sieťové napájanie a zástrčku vyberte zo zásuvky.

Pred začatím údržby a čistenia spotrebiča zatvorte prívod vody.

**⚠ POZOR:** Na čistenie práčky nepoužívajte rozpúšťadlá, abrazívne čističe, čističe na sklo ani multifunkčné čistiace prostriedky. Mohli by poškodiť plastové povrchy a iné komponenty chemikáliami, ktoré obsahujú.

### 7.2 Filtre prívodu vody

Filtre prívodu vody zabráňujú vnikaniu špiny a cudzorodých materiálov do spotrebiča. Odporúčame vám tieto filtre vyčistiť, ak spotrebič nemôže získavať dostatok vody napriek tomu, že prívod vody aj kohútik je otvorený. Filtre prívodu vody vám odporúčame čistiť každé 2 mesiace.

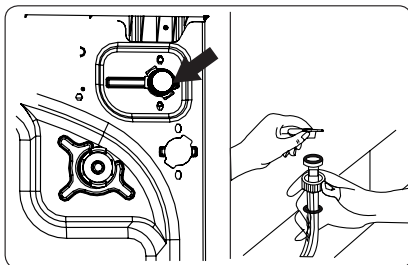

- Odskrutkujte hadice na prívod vody od práčky.
- Na odobratie filtra prívodu vody z ventilu prívodu vody použite pár klieští na vytiahnutie plastovej zábrany vo filtri.
- Druhý filter prívodu vody sa nachádza na konci hadice na prívod vody. Na odobratie druhého filtra prívodu vody použite pár klieští na vytiahnutie plastovej zábrany vo filtri.
- Filter dôkladne vyčistite pomocou jemnej kefky, umyte mydlovou vodou a dôkladne opláchnite. Filter jemne vložte späť zatlačením na jeho miesto.

**⚠ POZOR:** Filtre na ventile prívodu vody sa môžu upchať z dôvodu kvality vody alebo nedostatku potrebnej údržby a môžu sa poškodiť. Môže to spôsobiť pretekávanie vody. Na žiadne takéto poruchy sa záruka nevzťahuje.

### 7.3 Filter čerpadla

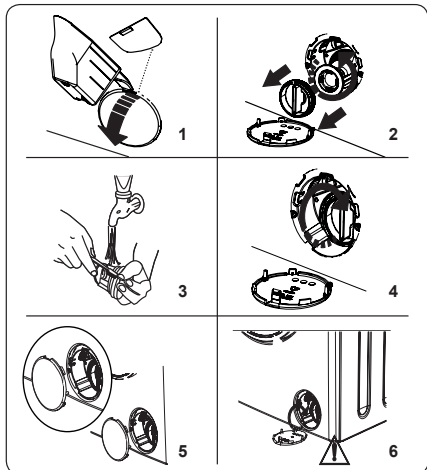

Filteračný systém čerpadla práčky predlžuje životnosť čerpadla zabránením vnikania žmolkov do spotrebiča. Odporúčame filter čerpadla čistiť každé 2 mesiace.

Filter čerpadla sa nachádza za krytom v prednej časti v pravom dolnom rohu.

Vyčistenie filtra čerpadla:

1. Na otvorenie krytu čerpadla môžete použiť rýpadlo na práci prášok (\*) dodávané so spotrebičom alebo list úrovne kvapalného prostriedku.
  2. Koniec rýpadla na prášok alebo list úrovne kvapalného prostriedku vtačte do otvoru krytu a jemne zatlačte naspäť. Kryt sa otvorí.
- Pred otvorením krytu filtra umiestnite pod kryt filtra nádobu na zber vody, ktorá v spotrebiči zostala.
  - Filter uvoľnite otočením proti smeru hodinových ručičiek a vyberte ho potiahnutím. Počkajte na vypustenie vody.

**POZNÁMKA:** V závislosti od množstva vody vnútri spotrebiča môže byť potrebné vodu zozbieranú do nádoby niekoľkokrát vyliať.

3. Vyberte z filtra pomocou jemnej kefky všetky cudzorodé predmety.
4. Po čistení filter znovu osadte jeho vloženie a otočením v smere hodinových ručičiek.

5. Pri zatváraní krytu filtra dbajte na to, aby upevnenia vnútri krytu pasovali do otvorov na prednej strane panelu.
6. Zatvorte kryt filtra.

**⚠ VÝSTRAHA:** Voda v čerpadle môže byť horúca, pred vykonávaním čistenia alebo údržby počkajte, kým neochladne.

(\*) Špecifikácie sa môžu líšiť v závislosti od zakúpeného spotrebiča.

### 7.4 Zásuvka na prací prášok

Používanie pracieho prostriedku môže časom spôsobiť usádzanie zvyšku pracieho prostriedku v zásuvke. Zásuvku odporúčame vybrať každé 2 mesiace na vyčistenie nahromadených zvyškov.

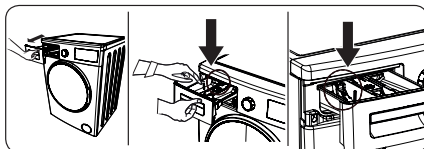

Vybratie zásuvky na prací prostriedok:

- Zásuvku potiahnite smerom von, pokým sa úplne nevysunie.
- Jemne zatlačte na zásuvku (podľa uvedeného zobrazenia) a vytiahnite ju z jej puzdra.
- Zásuvku vyčistite vodou a jemnou kefkou.
- Ak sa v puzdre zásuvky nachádzajú nejaké zvyšky, odstráňte ich pomocou kefky. Dbajte na to, aby žiadne zvyšky nespadli do spotrebiča.
- Zásuvku dôkladne osušte a zasuňte ju späť do puzdra.

**⚠ Zásuvku na prací prostriedok neumývajte v umývačke riadu.**

## 8. ZARÁŽKA/TELESO/BUBON

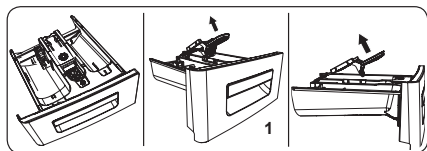

### 1. Zarážka

Zásuvku na prací prostriedok vyberte a rozmontujte zarážku. Dôkladne vyčistíte s cieľom dokonale odstrániť všetky zvyšky aviváže. Po vyčistení zarážku opäť osadte a skontrolujte, či je riadne založený.

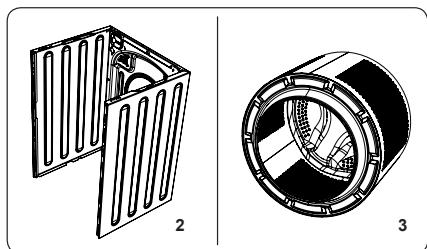

### 2. Teleso

Použite mierny, neabrazívny čistiaci prostriedok alebo vodu s mydlom na vyčistenie vonkajšieho plášťa. Utrite dosucha jemnou handričkou.

### 3. Bubon

Kovové predmety, ako ihly, sponky, mince atď., nenechávajte v spotrebiči. Tieto predmety vedú k tvorbe škvŕn hrdze na bubne. Ak chcete tieto hrdzavé škvŕny vyčistiť, použite čistiaci prostriedok bez chlóru a postupujte podľa pokynov výrobcu čistiaceho prostriedku. Na čistenie hrdzavých škvŕn nikdy nepoužívajte drôtenku ani podobne drsné predmety.

## 9. RIEŠENIE PROBLÉMOV

Opravu vášho spotrebiča musí vykonať oprávnená servisná spoločnosť. Ak spotrebič potrebuje opravu alebo ak problém neviete vyriešiť s pomocou nižšie uvedených informácií, potom by ste mali:

- Spotrebič odpojiť od sieťového napájania.
- Zatvoriť prívod vody.

CHYBA	MOŽNÁ PRÍČINA	RIEŠENIE PROBLÉMOV
Spotrebič sa nespúšťa.	Spotrebič nie je zapojený do siete.	Zapojte spotrebič.
	Poistky sú chybné.	Vymeňte poistky.
	Žiadne napájanie energie.	Skontrolujte napájanie energie.
	Tlačidlo Štart/Pauza nie je stlačené.	Stlačte tlačidlo Štart/Pauza.
	Volič programu je v polohe „VYPNUTO“.	Volič programu otočte do požadovanej polohy.
	Dvierka spotrebiča nie sú úplne zatvorené.	Zatvorte dvierka spotrebiča.
Spotrebič neprívádza vodu.	Prívod vody je zatvorený.	Otvorte prívod.
	Hadica na prívod vody môže byť zamotaná.	Skontrolujte hadicu na prívod vody a rozmotajte ju.
	Hadica na prívod vody je upchatá.	Vyčistite filtre hadíc pre prívod vody. (*)
	Filter prívodu je upchatý.	Vyčistite filtre prívodu. (*)
	Dvierka spotrebiča nie sú úplne zatvorené.	Zatvorte dvierka spotrebiča.
Spotrebič nevypúšťa vodu.	Vypúšťacia hadica je upchatá alebo zamotaná.	Skontrolujte vypúšťaciu hadicu, potom ju vyčistite alebo rozmotajte.
	Filter čerpadla je upchatý.	Vyčistite filter čerpadla. (*)
	Bielizeň je príliš husto natlačená v bubne.	Bielizeň v bubne rozložte rovnomerne.
Spotrebič vibruje.	Nožičky neboli nastavené.	Nastavte nožičky. (**)
	Prepravné skrutky osadené na prevoz neboli odstránené.	Odstráňte prepravné skrutky zo spotrebiča. (**)
	Malé naloženie bubna.	Nebráni to prevádzke spotrebiča.
	Spotrebič je preplnený bielيزnou alebo bielizeň nie je rovnomerne rozložená.	Bubon neprepĺňajte. Bielizeň v bubne rozložte rovnomerne.
	Spotrebič stojí na tvrdom povrchu.	Práčku nestavajte na tvrdý povrch.
V zásuvke na prací prostriedok sa tvorí nadmerná pena.	Použilo sa nadmerné množstvo pracího prostriedku.	Stlačte tlačidlo Štart/Pauza. Ak chcete zastaviť penenie, jednu čajovú lyžičku aviváže rozriedte v 1/2 litri vody a nalejte to do zásuvky na prací prostriedok. Po 5 – 10 minútach stlačte tlačidlo Štart/Pauza.
	Použil sa nesprávny prací prostriedok.	Používajte iba pracíe prostriedky vyrobené pre automatické práčky.
Nedostatočný výsledok prania.	Bielizeň je príliš špinavá pre zvolený program.	Na výber najvhodnejšieho programu využite informácie z tabuliek programov.
	Množstvo pracího prostriedku nie je dostatočné.	Použite množstvo pracího prostriedku podľa pokynov na obale.
	V spotrebiči je priveľa bielize.	Skontrolujte, či nebola prekročená maximálna kapacita zvoleného programu.

CHYBA	MOŽNÁ PRÍČINA	RIEŠENIE PROBLÉMOV
Nedostatočný výsledok prania.	Tvrdá voda.	Zvýšte množstvo pracieho prostriedku podľa pokynov výrobcu.
	Bieležeň je príliš husto natlačená v bubne.	Skontrolujte rozloženie bieležeň v bubne.
Hneď po napustení vody do spotrebiča sa voda vypustí.	Koniec vypúšťacej hadice na vodu je pre spotrebič príliš nízko.	Skontrolujte, či je vypúšťacia hadica vo vhodnej výške. (**).
Počas prania sa v bubne neobjavuje žiadna voda.	Žiadna chyba. Voda sa nachádza v časti bubna, ktorá nie je viditeľná.	.....
Na bielizni zostáva prací prostriedok.	Na bielizni sa ako biele flaky môžu objaviť nerozpustné častice niektorých pracích prostriedkov.	Uskutočnite dodatočné plákanie alebo bieležeň po jej uschnutí vyčistíte kefkou.
Na bielizni sa objavujú sivé flaky.	Na bielizni je neošetrený olej, krém alebo masť.	Pri ďalšom praní použite množstvo pracieho prostriedku podľa pokynov na obale.
Cyklus žmýkania sa nevykonáva alebo sa vykonáva neskôr, ako je potrebné.	Žiadna chyba. Aktivácia systému na riadenie nerovnomerného naloženia.	Systém riadenia nerovnomerného naloženia sa bieležeň pokúsi rozložiť. Cyklus žmýkania sa spustí po rozložení bieležeň. Pri ďalšom praní bubon naložte rovnomerne.

(\*) Pozri kapitolu týkajúcu sa údržby a čistenia práčky.

(\*\*) Pozrite si kapitolu o montáži spotrebiča.

## 10. AUTOMATICKÉ UPOZORNENIE NA PROBLÉM A KROKY, KTORÉ TREBA UROBIŤ

Práčka je vybavená zabudovaným systémom na zisťovanie porúch, ktoré sa signalizujú kombináciou rozsvietenia prevádzkových kontroliek prania. Nižšie sa uvádzajú najčastejšie kódy porúch.

KÓD CHYBY	MOŽNÁ PORUCHA	ČO ROBIŤ
E01	Dvierka spotrebiča nie sú riadne zatvorené.	Dvierka riadne zatvorte, kým nebudete počuť zakliknutie. Ak spotrebič naďalej signalizuje poruchu, vypnite ho, odpojte ho a ihneď sa obráťte na najbližšieho autorizovaného servisného zástupcu.
E02	Tlak vody alebo hladina vody vnútri spotrebiča môžu byť nízke.	Skontrolujte, či je prívod úplne otvorený. Prívod vody môže byť odpojený. Ak problém pretrváva, spotrebič sa po chvíli automaticky zastaví. Spotrebič odpojte, zatvorte prívod vody a obráťte sa na najbližšieho autorizovaného servisného zástupcu.
E03	Čerpadlo je chybné alebo filter čerpadla je upchatý, alebo je chybné elektrické spojenie čerpadla.	Vyčistite filter čerpadla. Ak problém pretrváva, obráťte sa na najbližšieho autorizovaného servisného zástupcu. (*)
E04	V spotrebiči je nadmerné množstvo vody.	Spotrebič vodu vypustí sám. Po odčerpaní vody spotrebič vypnite a odpojte ho zo siete. Zatvorte prívod vody a obráťte sa na najbližšieho autorizovaného servisného zástupcu.

(\*) Pozri kapitolu týkajúcu sa údržby a čistenia práčky.

**CZ**

**Seznam servisních míst**

**SK**

**Zoznam servisných stredisiek**

**PL**

**Wykaz punktów serwisowych**



## Česká republika

Název	Ulice	PSČ	Město	Telefon	E-mail
Jindřich Valenta CONCEPT	Vysokomýtská 1800	565 01	Choceň	+420 465 471 400	servis@my-concept.cz

## Slovenská republika

Názov	Ulica	PSČ	Mesto	Telefón	E-mail
ELKO Valenta Slovakia, s.r.o.	Hurbanova 1563/23	911 01	Trenčín	+421 326 583 465	info@my-concept.sk

## Polska

Nazwa	Ulica	Kod	Miasto	Telefon	E-mail
Concept Polska sp. z o.o.	Ostrowskiego 30	53-238	Wrocław	+48 713 390 444	serwis@my-concept.pl

# concept

**CZ**

**Jindřich Valenta – Concept**

Vysokomytská 1800, 565 01 Choceň

Tel. +420 465 471 400

[www.my-concept.cz](http://www.my-concept.cz)

**SK**

**ELKO Valenta – Slovakia, s.r.o.**

Hurbanova 1563/23, 911 01 Trenčín

Tel.: +421 326 583 465

[www.my-concept.sk](http://www.my-concept.sk)

**PL**

**CONCEPT POLSKA sp. z o.o.**

Ostrowskiego 30, 53-238 Wrocław

Tel.: +48 713 390 444

[www.my-concept.pl](http://www.my-concept.pl)

**LV**

**Verners VT Ltd.**

Piedrujas iela 5a, Riga, Latvia

Tel. +371 67021021

e-pasts: [info@verners.lv](mailto:info@verners.lv), [www.verners.lv](http://www.verners.lv)

# concept

## Pralka z ładowaniem od przodu







PL



**Dziękujemy za wybór tego produktu.**

Niniejsza instrukcja obsługi zawiera ważne informacje dotyczące bezpieczeństwa oraz instrukcje obsługi i konserwacji urządzenia.

Przed użyciem urządzenia należy zapoznać się z instrukcją obsługi i zachować ją do wykorzystania w przyszłości.

Ikona	Typ	Znaczenie
	<b>OSTRZEŻENIE</b>	Poważne ryzyko obrażeń ciała lub śmierci
	<b>RYZIKO PORAŻENIA PRĄDEM</b>	Ryzyko wysokiego napięcia
	<b>POŻAR</b>	Ostrzeżenie: Ryzyko pożaru – materiały łatwopalne
	<b>PRZESTROGA</b>	Ryzyko obrażenia ciała lub szkody materialnej
	<b>WAŻNE/UWAGA</b>	Prawidłowe działanie systemu

## Spis treści

<b>1. INSTRUKCJE DOTYCZĄCE BEZPIECZEŃSTWA</b> .....	<b>1</b>
1.1 Ogólne ostrzeżenia dotyczące bezpieczeństwa.....	2
1.2 Podczas użytkowania .....	7
1.3 Opakowanie i ochrona środowiska.....	8
1.4 Informacje dotyczące oszczędności.....	8
<b>2. SPECYFIKACJE TECHNICZNE</b> .....	<b>10</b>
2.1 Wygląd ogólny.....	10
2.2 Specyfikacje techniczne.....	10
<b>3. INSTALACJA</b> .....	<b>11</b>
3.1 Usuwanie śrub transportowych.....	11
3.2 Regulacja nóżek / regulacja regulowanych stojaków.....	11
3.3 Podłączanie do zasilania.....	12
3.4 Podłączanie węża dopływu wody.....	12
3.5 Podłączenie odprowadzania wody.....	13
<b>4. PRZEGLĄD PANELU STEROWANIA</b> .....	<b>13</b>
4.1 Szuflada na detergenty.....	14
4.2 Działy .....	14
4.3 Pokrętko programów.....	15
4.4 Wyświetlacz elektroniczny.....	15
<b>5. UŻYTKOWANIE PRALKI</b> .....	<b>15</b>
5.1 Przygotowanie prania.....	15
5.2 Wkładanie prania do pralki.....	16
5.3 Dodawanie detergentu do pralki.....	17
5.4 Obsługa pralki.....	17
5.5 Wybór programów.....	17
5.6 System wykrywania połowy wsadu.....	17
5.7 Dodatkowe funkcje .....	17
5.8 Anulowanie programu.....	20
5.9 Zakończenie programu.....	20
<b>6. TABELA PROGRAMÓW</b> .....	<b>22</b>
6.1 Ważna informacja.....	24
<b>7. CZYSZCZENIE I KONSERWACJA</b> .....	<b>25</b>
7.1 Ostrzeżenie .....	25
7.2 Filtry wlotu wody.....	25
7.3 Filtr pompy .....	26
7.4 Szuflada na detergenty.....	26
<b>8. ZABEZPIECZENIE PRZED SPŁUKANIEM / KORPUS / BĘBEN</b> .....	<b>27</b>
<b>9. ROZWIĄZYWANIE PROBLEMÓW</b> .....	<b>28</b>
<b>10. AUTOMATYCZNE OSTRZEŻENIA O USTERKACH I POSTĘPOWANIE W PRZYPADKU ICH WYSTĄPIENIA</b> .....	<b>30</b>

## 1. INSTRUKCJE DOTYCZĄCE BEZPIECZEŃSTWA

Napięcie zasilania / częstotliwość	(220–240) V~/50Hz
Całkowite natężenie prądu (A)	10
Ciśnienie wody (MPa)	Maksymalnie 1 Mpa / minimalnie 0,1 Mpa
Moc całkowita (W)	2200
Maksymalna pojemność prania (suchy wsad) (kg)	7.0

- Nie ustawiać pralki na dywanie ani na podłożu, które uniemożliwiłoby wentylację jej podstawy.
- Urządzenie to nie jest przeznaczone do obsługi przez osoby (w tym dzieci) z ograniczoną sprawnością fizyczną, sensoryczną lub umysłową bądź bez odpowiedniego doświadczenia i umiejętności, o ile nie zapewni się im nadzoru lub instrukcji jego użytkowania ze strony osoby odpowiedzialnej za ich bezpieczeństwo.
- Dzieci w wieku poniżej 3 lat nie mogą przebywać w pobliżu urządzenia, chyba że znajdują się pod nadzorem.
- W przypadku uszkodzenia przewodu zasilającego, należy się skontaktować z najbliższym autoryzowanym centrum serwisowym, aby ten przewód wymienić.
- Przyłączając pralkę do dopływu wody, należy używać wyłącznie nowego węża dopływu wody dostarczonego wraz z urządzeniem. Nie wolno używać starych, używanych ani uszkodzonych

węży dopływu wody.

- Dzieci nie powinny się bawić tym urządzeniem. Nie należy powierzać czyszczenia i konserwacji dzieciom bez nadzoru.

**UWAGA:** Niniejszą instrukcję obsługi w formie elektronicznej można uzyskać pod adresem: [info@my-concept.com](mailto:info@my-concept.com). W wiadomości e-mail proszę podać nazwę modelu i numer seryjny (20 cyfr), które można znaleźć na drzwiczkach urządzenia.

**Należy dokładnie przeczytać niniejszą instrukcję obsługi.**



**Pralka jest przeznaczona wyłącznie do użytku domowego. Używanie jej w celach komercyjnych może skutkować utratą gwarancji.**

**Niniejsza instrukcja nie została przygotowana jedynie dla tego modelu, zatem urządzenie może nie mieć niektórych opisanych w niej funkcji. Z tego powodu ważne jest, aby podczas czytania tej instrukcji zwracać szczególną uwagę na wszelkie cyfry.**

## **1.1 Ogólne ostrzeżenia dotyczące bezpieczeństwa**

- Do działania urządzenia wymagana jest temperatura otoczenia 15–25°C.
- Przy temperaturze poniżej 0°C węże mogą pękać lub karta elektroniczna może nie działać prawidłowo.



- Należy się upewnić, że w odzieży załadowanej do pralki nie znajdują się obce przedmioty, takie jak gwoździe, druty, zapalniczki i monety.
- **W przypadku pierwszego prania zalecane jest, aby wybrać program Bawełna 90° bez rzeczy do prania i napełnić do połowy przegrodę II szuflady na detergent odpowiednim środkiem piorącym.**
- Na detergentach i środkach zmiękczających wystawionych przez długi czas na działanie powietrza może się gromadzić osad. Środek zmiękczający lub detergent umieszczać w szufladzie tylko na początku każdego prania.
- Jeżeli pralka nie będzie używana przez dłuższy czas, należy wyjąć wtyczkę z gniazdka i zakręcić dopływ wody. Zalecamy również pozostawienie otwartych drzwiczek, aby zapobiec gromadzeniu się wilgoci wewnątrz pralki.
- W pralce może się znajdować niewielka ilość wody nagromadzona w wyniku kontroli jakości przeprowadzanej w trakcie produkcji. Nie wpłynie to na działanie pralki.
- Opakowanie pralki może stwarzać zagrożenie dla dzieci. Nie należy pozwalać dzieciom bawić się opakowaniem lub małymi częściami pralki.
- Przechowywać materiały opakowaniowe w miejscu niedostępnym dla dzieci lub należy je zutylizować.
- Programów do prania wstępnego używać tylko w przypadku mocnych zabrudzeń.

 Nigdy nie otwierać szuflady na detergenty podczas pracy urządzenia.

- W przypadku awarii odłączyć pralkę od zasilania elektrycznego i wyłączyć dopływ wody. Nie podejmować próby naprawy. Zawsze należy się skontaktować z autoryzowanym przedstawicielem serwisowym.
- Nie przekraczać maksymalnego obciążenia dla wybranego programu prania.

 Nigdy nie otwierać na siłę drzwiczek podczas pracy urządzenia.

- Pranie zabrudzone mąką może uszkodzić pralkę.
- Należy przestrzegać instrukcji producenta dotyczących używania środków do płukania tkanin lub podobnych produktów używanych do prania.
- Należy się upewnić, że drzwiczki pralki nie są blokowane i można je całkowicie otworzyć.

Urządzenie należy zamontować w miejscu, które może być w pełni wentylowane i najlepiej ze stałą cyrkulacją powietrza.

 **Należy przeczytać te ostrzeżenia. Aby ochronić siebie i innych przed zagrożeniami i obrażeniami śmiertelnymi, należy przestrzegać podanych zaleceń.**

## **RYZIKO POPARZEŃ**

 Podczas pracy pralki nie dotykać węża odpływowego ani odpompowywanej wody. Wysokie temperatury stwarzają ryzyko poparzenia.

## RYZYKO ŚMIERCI SPOWODOWANE PRĄDEM

- Nie podłączać pralki do zasilania elektrycznego za pomocą przedłużacza.
- Nie wkładać uszkodzonej wtyczki do gniazdka.
- Nigdy nie wyjmować wtyczki z gniazdka, ciągnąc za kabel. Zawsze trzymać wtyczkę.
- Nigdy nie dotykać kabla zasilającego / wtyczki mokrymi dłońmi, ponieważ może to spowodować zwarcie lub porażenie prądem.
- Nie dotykać pralki mokrymi dłońmi lub stopami.
- Uszkodzony przewód zasilający lub uszkodzona wtyczka może być przyczyną pożaru bądź porażenia prądem. W przypadku ich uszkodzenia wymianę powinien przeprowadzić wykwalifikowany personel.

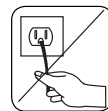
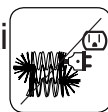
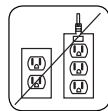

### Ryzyko zalania

- Przed umieszczeniem węży odpływowych w zlewie sprawdzić prędkość przepływu wody.
- Należy podjąć odpowiednie środki, aby zapobiec wysunięciu się węży.
- Przepływ wody może spowodować wyrwanie węży, jeżeli nie jest on poprawnie zabezpieczony. Należy się upewnić, że korek w zlewie nie blokuje otworu odpływowego.

### Zagrożenie pożarem

- W pobliżu pralki nie wolno przechowywać łatwopalnych płynów.
- Siarka w zmywaczach do farb może powodować

korozję. Nigdy nie używać w pralce materiałów do zmywania farb.

- Nigdy nie używać w pralce materiałów zawierających rozpuszczalniki.
- Należy się upewnić, że w odzieży załadowanej do pralki nie znajdują się obce przedmioty, takie jak gwoździe, druty, zapalniczki i monety.

### **Ryzyko pożaru i wybuchu**

#### **⚠ Ryzyko upadku i obrażeń**

- Nie wolno wspinać się na pralkę.
- Upewnić się, że węże i kable nie stwarzają zagrożenia.
- Nie przewracać pralki do góry nogami lub na bok.
- Nie podnosić pralki, trzymając za drzwiczki lub szufladę na detergenty.

#### **⚠ Pralka musi być przenoszona przez przynajmniej 2 osoby.**



#### **⚠ Bezpieczeństwo dzieci**

- Nie należy pozostawiać dzieci w pobliżu pralki bez nadzoru. Dzieci mogą zamknąć się w pralce, co stwarza ryzyko śmierci.
- Nie pozwalać dzieciom dotykać szklanych drzwiczek podczas prania. Powierzchnia się nagrzewa i może spowodować uszkodzenie skóry.
- Materiały opakowaniowe przechowywać z dala od dzieci.
- Spożycie detergentu i środków czyszczących bądź ich kontakt ze skórą lub oczami może



spowodować zatrucie i podrażnienie. Środki czyszczące przechowywać poza zasięgiem dzieci.

## 1.2 Podczas użytkowania

- Zwierzęta nie mogą przebywać w pobliżu pralki.
- Przed zainstalowaniem sprawdzić opakowanie pralki, a po zdjęciu opakowania jej powierzchnię. Nie używać pralki w przypadku stwierdzenia uszkodzenia lub otwartego opakowania.
- Pralkę może zamontować tylko autoryzowany przedstawiciel serwisowy. Instalacja przez osobę inną niż autoryzowany przedstawiciel może spowodować utratę gwarancji.
- Urządzenie może być używane przez dzieci w wieku 8 lat i starsze oraz osoby o ograniczonych zdolnościach fizycznych, czuciowych lub umysłowych bądź nieposiadające wiedzy lub doświadczenia, jeśli są pod nadzorem bądź poinstruowano je w zakresie użytkowania tego urządzenia w sposób bezpieczny i rozumieją związane z tym zagrożenia. Dzieci nie powinny bawić się tym urządzeniem. Dzieciom bez nadzoru nie należy powierzać czyszczenia i konserwacji.
- Pralki używać tylko do prania rzeczy oznaczonych przez producenta jako odpowiednie.
- **Przed użyciem pralki usunąć z niej 4 śruby transportowe i gumowe elementy dystansowe. Jeżeli śruby nie zostaną usunięte, mogą spowodować silne drgania, hałas i nieprawidłowe działanie oraz utratę gwarancji.**
- Gwarancja nie pokrywa uszkodzeń

spowodowanych działaniem czynników zewnętrznych, takich jak pożar, zalanie i inne źródła uszkodzenia.

- Nie wyrzucać niniejszej instrukcji; przechowywać ją do późniejszego użycia i przekazać następnemu właścicielowi.

**UWAGA:** Specyfikacje urządzenia mogą się różnić w zależności od zakupionego produktu.

### 1.3 Opakowanie i ochrona środowiska

#### Utylizacja materiałów opakowaniowych

Materiały opakowaniowe chronią pralkę przed uszkodzeniami, które mogą wystąpić podczas transportu. Materiały opakowaniowe są przyjazne dla środowiska, ponieważ nadają się do recyklingu. Zastosowanie materiału pochodzącego z recyklingu zmniejsza zużycie surowców i produkcję odpadów.

### 1.4 Informacje dotyczące oszczędności

Kilka ważnych informacji, aby jak najlepiej korzystać z urządzenia:

- Nie przekraczać maksymalnego obciążenia dla wybranego programu prania. Umożliwi to pracę w trybie oszczędzania energii.
- Nie używać funkcji prania wstępnego do lekkich zabrudzeń. Umożliwi to oszczędność zużywanej energii i wody.

### Deklaracja zgodności CE

Oświadczamy, że nasze produkty spełniają obowiązujące europejskie dyrektywy, decyzje i przepisy oraz wymagania wskazane w wymienionych normach.

### Utylizacja starej pralki



Symbol na produkcie lub jego opakowaniu oznacza, że nie może on być traktowany jako odpad z gospodarstwa domowego. Zamiast tego należy go przekazać do odpowiedniego punktu zbiórki w celu recyklingu sprzętu elektrycznego i elektronicznego. Zapewnienie prawidłowej utylizacji tego produktu pomoże zapobiec potencjalnym negatywnym skutkom dla środowiska i zdrowia ludzkiego, które mogłaby spowodować niewłaściwa utylizacja tego produktu. Aby uzyskać więcej szczegółowych informacji

dotyczących recyklingu tego produktu, należy się skontaktować z lokalnym urzędem miasta, firmą zajmującą się utylizacją odpadów z gospodarstw domowych lub ze sklepem, w którym zakupiono produkt.

## 2. SPECYFIKACJE TECHNICZNE

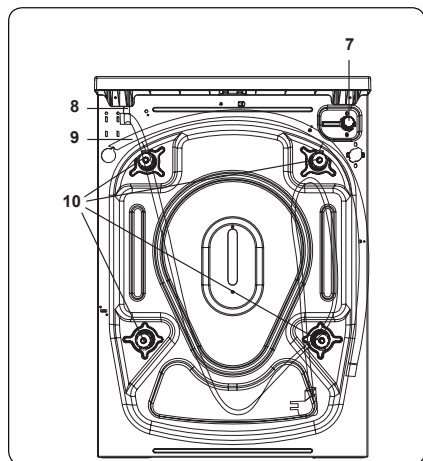
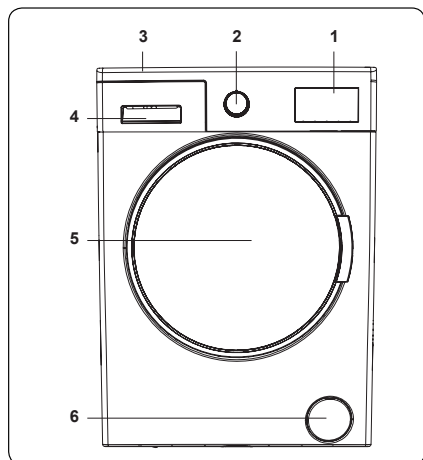

### 2.1 Wygląd ogólny

1. Wyświetlacz elektroniczny
2. Pokrętko programów
3. Podajnik górny
4. Szuflada na detergenty
5. Bęben
6. Pokrywa pompy filtra
7. Zawór wlotu wody
8. Kabel zasilający
9. Wąż odpływowy
10. Śruby transportowe

### 2.2 Specyfikacje techniczne

Napięcie zasilania / częstotliwość (V/Hz)	(220–240) V~/50Hz
Całkowite natężenie prądu (A)	10
Ciśnienie wody (MPa)	Maksymalne: 1 Mpa Minimalne: 0,1 Mpa
Moc całkowita (W)	2200
Maksymalna pojemność suchego prania (kg)	7
Obroty wirowania (obr./min)	1400
Liczba programów	15
Wymiary (mm)	
Wysokość	845
Szerokość	597
Głębokość	527



### 3. INSTALACJA

#### 3.1 Usuwanie śrub transportowych

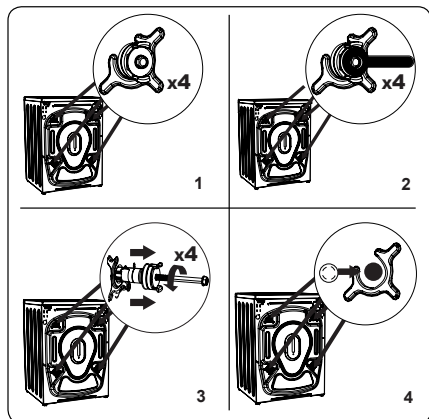

1. Przed użyciem pralki usunąć z niej 4 śruby transportowe i gumowe elementy dystansowe. Jeżeli śruby nie zostaną usunięte, mogą spowodować silne drgania, hałas i nieprawidłowe działanie oraz utratę gwarancji.
2. Poluzować śruby transportowe, obracając je za pomocą odpowiedniego klucza przeciwnie do ruchu wskazówek zegara.
3. Prosty pociągnięciem wyjąć śruby transportowe.
4. Włożyć plastikowe zaślepki dostarczone w torbie z akcesoriami w otwory pozostałe po usuniętych śrubach transportowych. Śruby transportowe należy przechować do późniejszego użycia.

**UWAGA:** Śruby transportowe należy usunąć przed pierwszym uruchomieniem pralki. Usterki powstałe w wyniku pracy maszyny z zamontowanymi śrubami transportowymi nie wchodzą w zakres gwarancji.

#### 3.2 Regulacja nóżek / regulacja regulowanych stojaków

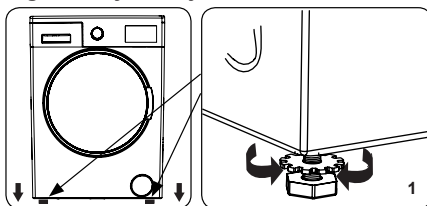

1. Nie instalować urządzenia na powierzchni (np. dywan), która mogłaby uniemożliwić wentylację u podstawy.
  - Aby zapewnić cichą i wolną od drgań pracę pralki, należy ją zamontować na stabilnej powierzchni.
  - Pralkę można wypoziomować za pomocą regulowanych nóżek.
  - Poluzować plastikowe nakrętki blokujące.

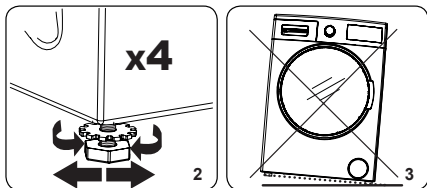

2. Aby zwiększyć wysokość pralki, należy obrócić nóżki zgodnie z ruchem wskazówek zegara. Aby zmniejszyć wysokość pralki, należy obrócić nóżki przeciwnie do ruchu wskazówek zegara.
  - Po wypoziomowaniu pralki dokręcić nakrętki blokujące, obracając je zgodnie z ruchem wskazówek zegara.
3. W celu wypoziomowania nigdy nie należy podkładać pod pralkę kartonu, drewna i tym podobnych materiałów.
  - Podczas czyszczenia podłoga, na którym znajduje się pralka, należy uważać, aby nie odchylić maszyny z poziomu.

### 3.3 Podłączenie do zasilania

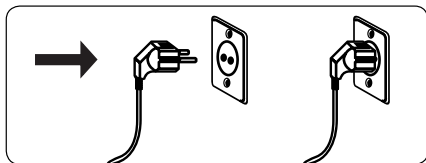

- Pralka wymaga zasilania sieciowego 220–240 V, 50 .
- Kabel zasilania pralki został wyposażony we wtyczkę uziemiającą. Wtyczkę zawsze należy wkładać do uziemionego gniazdka o natężeniu 10 amperów.
- W przypadku braku odpowiedniego gniazdka i zgodnego z nim bezpiecznika należy się upewnić, że prace są wykonywane przez wykwalifikowanego elektryka.
- Nie ponosimy odpowiedzialności za uszkodzenia powstałe w wyniku użycia niezziemionego sprzętu.

**UWAGA:** Używanie pralki przy niskim napięciu może spowodować skrócenie okresu jej eksploatacji i ograniczenie wydajności.

### 3.4 Podłączenie węża dopływu wody

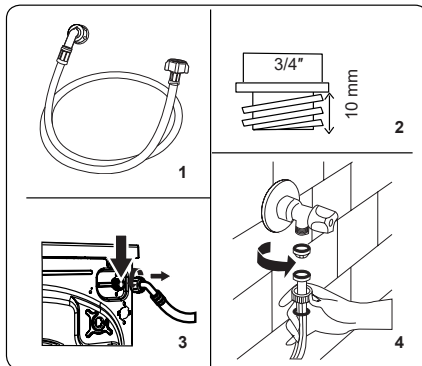

1. Pralka może posiadać pojedyncze podłączenie dopływu wody (zimnej) lub podwójne (gorącej i zimnej) w zależności od specyfikacji urządzenia. Wąż z białą osłoną należy podłączyć do dopływu zimnej wody, a z czerwoną do dopływu gorącej wody (jeżeli jest dostępny).
- Aby zapobiec przeciekom wody na złączach, do opakowania z węzłem dołącza się 1 nakrętkę lub 2 (w zależności od specyfikacji maszyny). Zamocować te nakrętki na końcach węża dopływu wody podłączonego do źródła wody.
2. Podłączyć nowe węże doprowadzające wodę do gwintowanego kranu 3/4".
- Podłączyć końcówkę z białą osłoną węża dopływu wody do białego zaworu dopływu wody znajdującego się z tyłu pralki, a końcówkę z czerwoną osłoną węża dopływu wody do czerwonego zaworu dopływu wody (jeżeli jest dostępny).

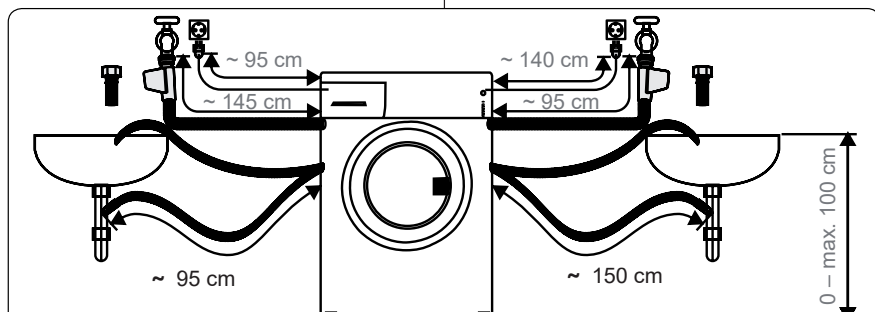

- Dokręcić połączenia ręcznie. W przypadku wątpliwości należy się skonsultować z wykwalifikowanym hydraulikiem.
  - Przepływ wody o ciśnieniu 0,1–1 MPa umożliwia pracę z optymalną wydajnością (ciśnienie 0,1 MPa oznacza, że przez całkowicie otwarty kran przepłynie ponad 8 litrów wody na minutę).
3. Po wykonaniu wszystkich połączeń ostrożnie odkręcić dopływ wody i sprawdzić pod kątem przeciekania.
  4. Upewnić się, że nowe węże doprowadzające wodę nie są zablokowane, skręcone, wygięte, pofałdowane lub zgniecione.
- Jeżeli pralka ma podłączenie dopływu gorącej wody, jej temperatura nie powinna przekraczać 70°C.

**UWAGA:** Pralka musi być podłączona do dopływu wody tylko przy użyciu dostarczonego nowego węża napełniającego. Nie można użyć ponownie starych węży.

### 3.5 Podłączenie odprowadzania wody

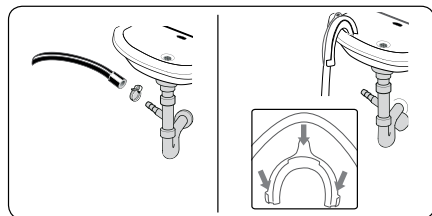

- Używając dodatkowego sprzętu, podłączyć wąż odpływowy do pionu wodnego lub do wylotu kolanka zlewu domowego.
- Nigdy nie próbować przedłużyć węża odpływowego.
- Nie wkładać węża odpływowego pralki do pojemnika, wiadra lub wanny.
- Upewnić się, że wąż odpływowy nie jest zgięty, odkształcony, zgnieciony lub rozciągnięty.
- Wąż odpływowy musi zostać zainstalowany na maksymalnej wysokości 100 cm od ziemi.

## 4. PRZEGLĄD PANELU STEROWANIA

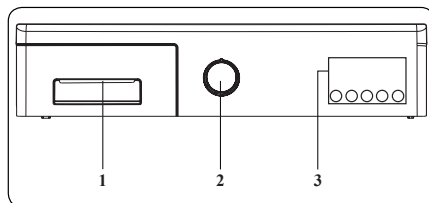

1. Szuflada na detergenty
2. Pokrętko programów
3. Wyświetlacz elektroniczny i dodatkowe funkcje

#### 4.1 Szuflada na detergenty

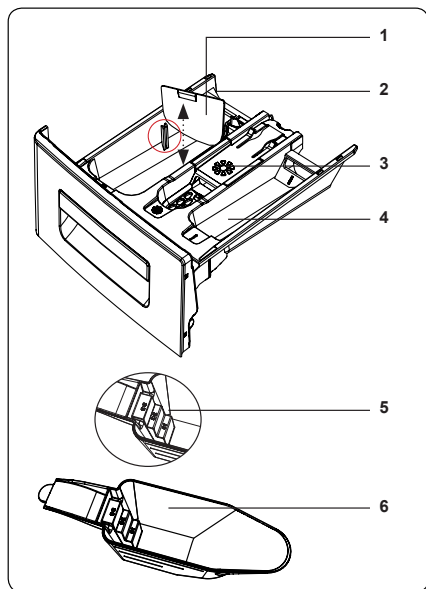
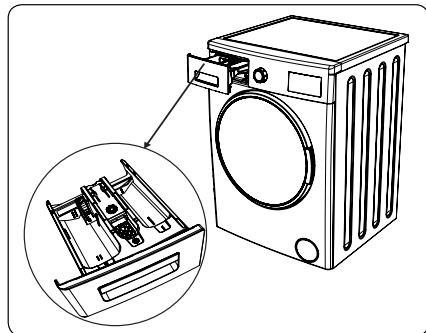

1. Dodatki do płynnych detergentów
2. Główna przegroda detergentu piorącego
3. Przegroda na środek zmiękczający
4. Przegroda detergentu do prania wstępnego
5. Poziomy detergentów w proszku
6. Szufelka do detergentów w proszku (\*)

(\*) Dane techniczne mogą się różnić w zależności od zakupionej pralki.

#### 4.2 Działy

##### Główna przegroda detergentu piorącego

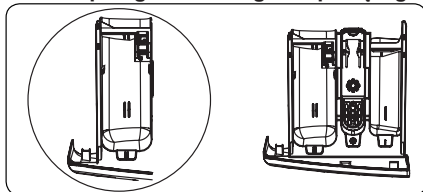

Przegroda ta jest przeznaczona na detergenty płynne lub w proszku bądź odkamieniacz. Płytkę poziomą płynnego detergentu jest dostarczona w pralce.

(\*)

##### Przegroda na środek do płukania tkanin, krochmal, detergent:

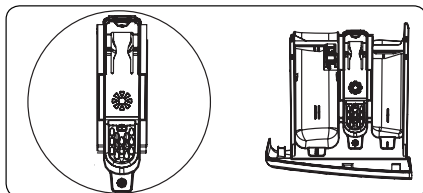

Przegroda ta jest przeznaczona na płyny zmiękczające, płyny do płukania lub krochmal. Należy przestrzegać instrukcji podanych na opakowaniu. Jeżeli po użyciu środka zmiękczającego pozostaje osad, należy spróbować go rozcieńczyć lub użyć środka zmiękczającego w płynie.

##### Przegroda detergentu do prania wstępnego:

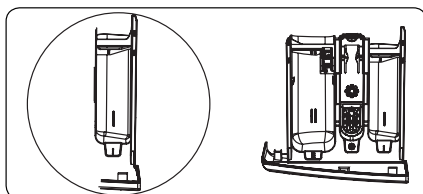

Tej przegrody nie należy używać, gdy nie wybrano funkcji prania wstępnego. Zalecamy, aby funkcji prania wstępnego używać tylko w przypadku mocnych zabrudzeń.

(\*) Dane techniczne mogą się różnić w zależności od zakupionej pralki.

#### 4.3 Pokrętko programów



- Aby wybrać żądany program, należy obracać pokrętko albo zgodnie z ruchem wskazówek zegara, albo przeciwnie do ruchu wskazówek zegara, aż znacznik na pokrętle programów wskaże wybrany program.
- Upewnić się, że znacznik programu jest ustawiony dokładnie na żądanym programie.

#### 4.4 Wyświetlacz elektroniczny

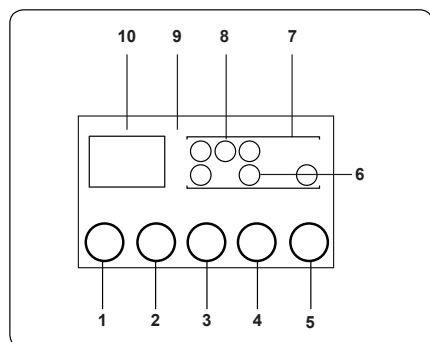

1. Przycisk regulacji temperatury wody
2. Przycisk regulacji prędkości obr./min
3. Dodatkowa funkcja opóźnionego uruchomienia
4. Przycisk dodatkowych funkcji
5. Przycisk start/pauza
6. Symbol dodatkowych funkcji
7. Wyświetlacz funkcji
8. Wyświetlacz poziomu prania
9. Wyświetlacz elektroniczny
10. Wyświetlacz cyfrowy

Na panelu wyświetlacza widoczny jest programator opóźnienia prania (jeżeli jest

ustawiony), wybór temperatury, wszystkie wybrane funkcje dodatkowe i bieżący etap działającego programu pralki (☰ → pranie wstępne / pranie, ☼ → płukanie, ☉ → wirowanie).

Na panelu wyświetlacza widoczny jest „Koniec”, gdy wybrany program zostanie zakończony. Panel wyświetlacza wskazuje również, czy w pralce wystąpił błąd.

## 5. UŻYTKOWANIE PRAŁKI

### 5.1 Przygotowanie prania

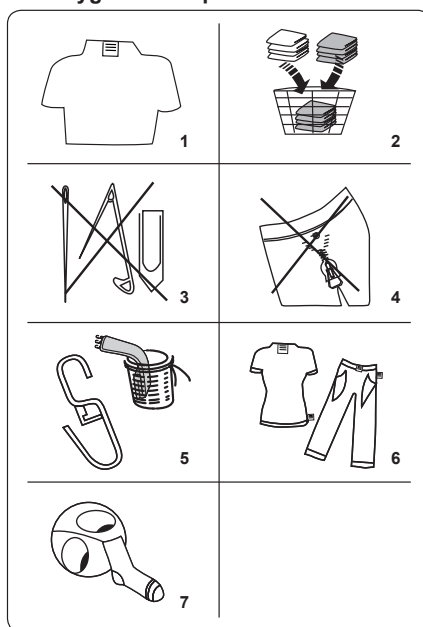

1. Należy postępować zgodnie z instrukcjami podanymi na etykietach odzieży.
  - Podzielić pranie według typu (bawełna, syntetyki, tkaniny delikatne, wełna itp.), temperatury prania (zimna woda, 30°, 40°, 60°, 90°) i stopnia zabrudzenia (lekkie zabrudzone, zabrudzone, mocno zabrudzone).
2. Nigdy nie prać razem kolorowego i białego prania.
  - Ciemne wyroby tekstylne mogą zawierać nadmiar barwnika i należy je uprać kilka razy oddzielnie.

3. Upewnić się, że w rzeczach do prania lub w kieszeniach nie znajdują się materiały metalowe; jeżeli tak, należy je wyjąć.

### ! PRZESTROGA:

Jakiegolwiek awarie wynikające z obcych materiałów uszkadzających pralkę nie są objęte gwarancją.

4. Zasuwać suwaki i zapiąć wszelkie haftki.
5. Zdejść metalowe lub plastikowe zaczepy zasłon bądź umieścić je w siateczce do prania lub woreczku.
6. Wyroby tekstylne, takie jak spodnie, wyroby z dzianiny, koszulki i bluzy, przewrócić na drugą stronę.
7. Skarpetki, chusteczki do nosa i inne małe tkaniny prać w siateczkach do prania.

 Można wybielać	 Nie wybielać	 Zwykłe pranie
 Maksymalna temperatura prasowania to 150°C	 Maksymalna temperatura prasowania to 200°C	 Nie prasować
 Cn do czyszczenia na sucho	 Nie czyścić na sucho	 Suszyć na płasko
 Suszenie bez wyżymania	 Powiesić do wyschnięcia	 Nie suszyć w suszarce
 Dozwolone jest czyszczenie na sucho w oleju napędowym, czystym alkoholu i czynniku R113	 Perchloroetylen R11, R13, ropa naftowa	 Perchloroetylen R11, R113, olej napędowy

## 5.2 Wkładanie prania do pralki

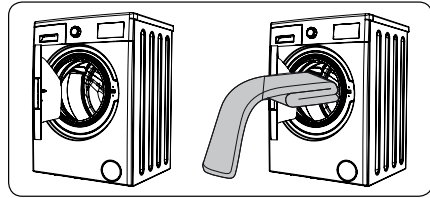

- Otworzyć drzwiczki pralki.
- Rozłożyć pranie w pralce równomiernie.



**UWAGA:** Uważać, aby nie przekroczyć maksymalnego obciążenia bębna – pranie nie przyniesie zadowalającego rezultatu i spowoduje to zagniecenia. Informacje o ładowności znajdują się w tabelach programów prania.

Poniższa tabela przedstawia przybliżone ciężary typowych rzeczy do prania:

TYP PRANIA	CIĘŻAR (g)
Ręcznik	200
Ściereczka	500
Szlafrok	1200
Poszwa na kódrę	700
Poszewka na poduszkę	200
Bielizna	100
Obrus	250

- Każdą rzecz do prania wkładać osobno.
- Sprawdzić, czy między gumową uszczelką a drzwiczkami nie znajdują się żadne rzeczy z prania.
- Delikatnie popchnąć drzwiczki, aż się zatrzasną z kliknięciem.

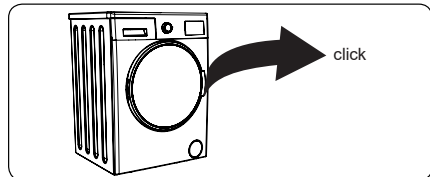

- Upewnić się, że drzwiczki są całkowicie zamknięte, w przeciwnym razie program się nie uruchomi.

### 5.3 Dodawanie detergentu do pralki

Ilość dodawanego detergentu zależy od poniższych kryteriów:

- Jeżeli ubrania są tylko lekko zabrudzone, nie należy prac ich wstępnie. Umieścić niewielką ilość detergentu (określoną przez producenta) w przegrodzie II szuflady na detergenty.
- Jeżeli ubrania są bardzo zabrudzone, należy wybrać program z praniem wstępnym i wsypać  $\frac{1}{4}$  detergentu do przegrody I szuflady detergentu, a resztę do przegrody II.
- Używać detergentów przeznaczonych do pralek automatycznych. Postępować zgodnie z instrukcjami producenta dotyczącymi ilości używanego detergentu.
- W obszarach z twardą wodą może być wymagana większa ilość detergentu.
- Ilość detergentu jest większa w przypadku większego ładunku prania.
- Umieścić środek zmiękczający w środkowej przegrodzie szuflady na detergenty. Nie przekraczać poziomu MAKŚ.
- Gęste środki zmiękczające mogą powodować niedrożność szuflady i należy je rozcieńczyć.
- Możliwe jest używanie płynnych detergentów we wszystkich programach bez prania wstępnego. W tym celu należy wsunąć płytkę poziomu płynnego detergentu (\*) w prowadnice w przegrodzie II szuflady na detergenty. Wypełnić szufladę do wymaganego poziomu za pomocą linii na płytce.

(\*) Dane techniczne mogą się różnić w zależności od zakupionej pralki.

### 5.4 Obsługa pralki

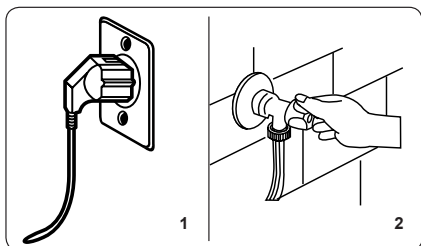

1. Podłączyć wtyczkę pralki do zasilania.
2. Włączyć dopływ wody.
  - Otworzyć drzwiczki pralki.
  - Rozłożyć pranie w pralce równomiernie.
  - Delikatnie popchnąć drzwiczki, aż się zatrzasną z kliknięciem.

### 5.5 Wybór programów

Za pomocą tabeli programów wybrać najbardziej odpowiedni program do prania.

### 5.6 System wykrywania połowy wsadu

Pralka jest wyposażona w system wykrywania połowy wsadu.

Po włożeniu do pralki mniej niż połowy maksymalnego wsadu prania automatycznie ustawi ona funkcję połowy wsadu, niezależnie od wybranego programu. Oznacza to, że pranie na wybranym programie będzie krótsze oraz spowoduje zużycie mniejszej ilości wody i energii.

(\*) Zależnie od modelu

### 5.7 Dodatkowe funkcje

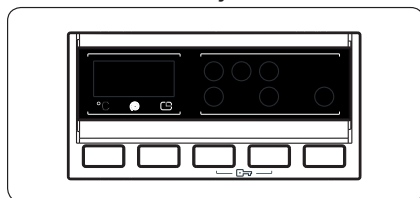

Przed uruchomieniem programu można wybrać dodatkową funkcję.

- Należy nacisnąć przycisk na panelu sterowania poniżej symbolu dodatkowej funkcji, która ma być wybrana.
- Ciągłe świecenie symbolu dodatkowej funkcji oznacza, że została ona włączona.
- Miganie symbolu dodatkowej funkcji oznacza, że nie została wybrana.

**Przyczyny braku aktywacji danej funkcji:**

- **Dodatkowa funkcja nie jest zgodna z wybranym programem prania.**
- **Maszyna za długo wykonywała program, aby można było skorzystać z dodatkowej funkcji.**

- Wybrana dodatkowa funkcja nie jest zgodna z inną, już wybraną dodatkową funkcją.

### 1. Wybór temperatury

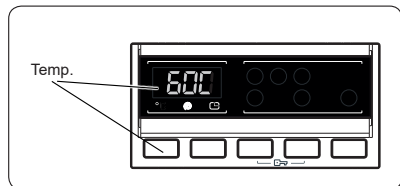

Przy użyciu przycisku regulacji temperatury wody piorącej można zmienić jej automatycznie zaprogramowaną temperaturę.

Po wybraniu programu automatycznie wybierana jest dla niego maksymalna temperatura. Aby ustawić temperaturę, należy nacisnąć przycisk regulacji temperatury wody, aż na wyświetlaczu cyfrowym wyświetli się żądana temperatura.

Za pomocą przycisku regulacji temperatury wody można stopniowo zmniejszyć jej wartość między maksymalną temperaturą wody piorącej wybranego programu a praniem w zimnej wodzie (--).

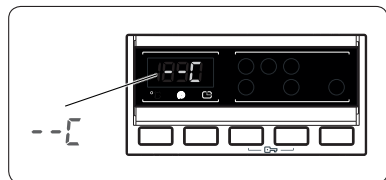

W razie pominięcia żądanej wartości temperatury należy dalej nacisnąć przycisk regulacji temperatury wody aż do ponownego ustawienia żądanej wartości.

### 2. Wybór prędkości wirowania

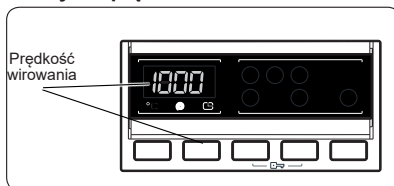

Po wybraniu programu automatycznie wybierana jest dla niego maksymalna prędkość wirowania.

Aby ustawić prędkość wirowania między maksymalną prędkością a anulowaniem opcji wirowania (--), należy nacisnąć przycisk prędkości wirowania, aż wyświetli się żądana prędkość.

W przypadku pominięcia żądanej prędkości wirowania należy nacisnąć przycisk regulacji prędkości wirowania, aż żądana prędkość wyświetli się ponownie.

### 3. Programator opóźnienia

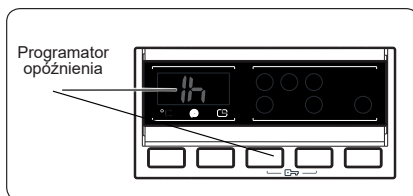

- Jeden raz nacisnąć przycisk opóźnienia startu.
- Na wyświetlaczu pojawi się „1 h”
- Na wyświetlaczu elektronicznym będzie świecił symbol ⏸.
- Nacisnąć przycisk opóźnienia, aż na wyświetlaczu pojawi się żądany czas opóźnienia.
- W razie pominięcia żądanego czasu opóźnienia nadal nacisnąć przycisk opóźnienia, aż na wyświetlaczu ponownie pojawi się żądany czas opóźnienia.
- Aby włączyć funkcję programatora opóźnienia, należy nacisnąć przycisk Start/Pauza.
- Aby aktywować czas opóźnienia, należy nacisnąć przycisk „Start/Pauza”.



- Aby anulować czas opóźnienia po tym, jak został już ustawiony, jeden raz nacisnąć przycisk opóźnienia. Na wyświetlaczu elektronicznym nie będzie już świecił symbol .
- Aby dodać/wyjąć pranie podczas działania funkcji programatora opóźnienia, należy nacisnąć przycisk Start/Pauza. Po dodaniu/wyjęciu prania należy ponownie nacisnąć przycisk Start/Pauza, aby aktywować funkcję programatora opóźnienia.

#### 4. Antyalergiczny(\*)

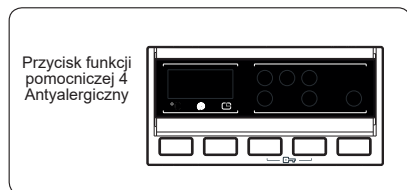

Funkcja ta umożliwia zastosowanie dodatkowego płukania. Pralka wykona wszystkie etapy płukania gorącą wodą. To ustawienie zalecamy dla odzieży noszonej na wrażliwej skórze, ubrańk dziecięcych i bielizny.

Aby wybrać tę funkcję, należy nacisnąć przycisk Antyalergiczny, gdy wyświetli się symbol .

#### 5. Łatwe prasowanie(\*)

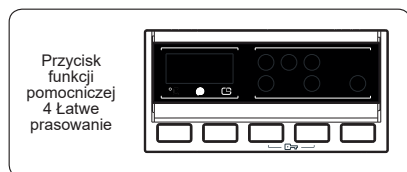

Dzięki tej funkcji pranie będzie mniej pogniecione po zakończeniu wybranego programu.

Aby wybrać tę funkcję, należy nacisnąć przycisk Łatwe prasowanie, gdy wyświetli się symbol .

#### 6. Pranie wstępne(\*)

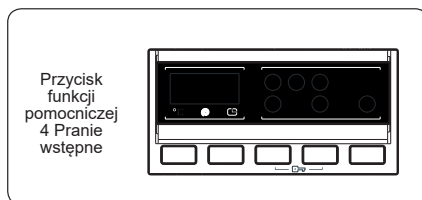

Ta dodatkowa funkcja umożliwia wstępne upranie mocno zabrudzonego prania przed rozpoczęciem głównego programu prania. Należy wówczas umieścić detergent w przedniej przegrodzie szuflady.

Aby wybrać tę funkcję, należy nacisnąć przycisk Pranie wstępne, gdy wyświetli się symbol .

#### 7. Dodatkowe płukanie(\*)

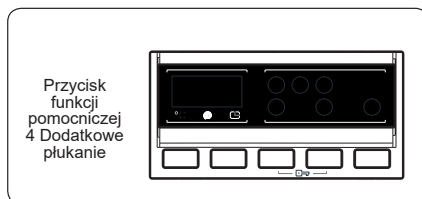

Funkcja ta umożliwia zastosowanie dodatkowego płukania.

Aby wybrać tę funkcję, należy nacisnąć przycisk Dodatkowe płukanie, gdy wyświetli się symbol .

#### 8. Szybkie pranie(\*)

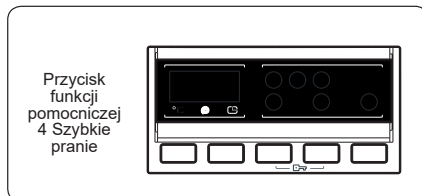

Wybierając tę dodatkową funkcję, można wyprać rzeczy w krótszym czasie, zużywając mniej energii i wody.

Zalecamy użycie tej opcji podczas prania mniejszej ilości niż połowa maksymalnego wsadu suchego dla wybranego programu.

Aby wybrać tę funkcję, należy nacisnąć przycisk Szybkie pranie, gdy wyświetli się symbol .

**Uwaga:** Po włożeniu do pralki mniej niż połowy maksymalnego wsadu prania, automatycznie ustawi ona funkcję połowy wsadu, niezależnie od wybranego programu. Oznacza to, że pranie na wybranym programie będzie krótsze oraz spowoduje zużycie mniejszej ilości wody i energii. Po wykryciu przez pralkę połowy wsadu automatycznie wyświetli się symbol .

(\*) Zależnie od modelu

## 9. Przycisk start/pauza

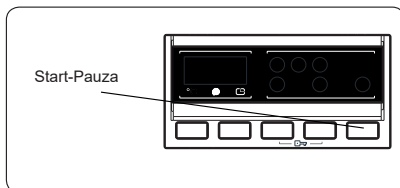

Aby uruchomić wybrany program, należy nacisnąć przycisk Start/Pauza.

W razie przełączenia pralki w tryb gotowości wskaźnik Start/Pauza zacznie migać na wyświetlaczu elektronicznym.

## 10. Zabezpieczenie przed dziećmi

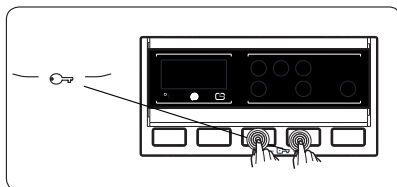

Funkcja zabezpieczenia przed dziećmi umożliwia zablokowanie przycisków, aby nie można było przypadkowo zmienić wybranego cyklu prania.

Aby aktywować zabezpieczenie przed dziećmi, należy nacisnąć i przytrzymać przycisk 3 i 4 jednocześnie przez co najmniej 3 sekundy. Kiedy zabezpieczenie przed dziećmi zostanie włączone, na wyświetlaczu elektronicznym przez 2

sekundy będzie świecił symbol „CL”.

Jeżeli podczas włączonego zabezpieczenia przed dziećmi zostanie naciśnięty dowolny przycisk lub wybrany program zostanie zmieniony pokrętle programów, na elektronicznym wyświetlaczu przez 2 sekundy będzie świecił symbol „CL”.

Jeśli podczas trwania cyklu prania zabezpieczenie przed dziećmi jest włączone, a pokrętko programów zostanie przestawione do położenia ANULOWANIE i następnie wybrany zostanie inny program, to pralka wznowi cykl w poprzednio wybranym programie.

Aby wyłączyć zabezpieczenie przed dziećmi, należy nacisnąć i przytrzymać przycisk 3 i 4 jednocześnie przez co najmniej 3 sekundy, aż na wyświetlaczu elektronicznym zniknie symbol „CL”.

## 5.8 Anulowanie programu

**Anulowanie pracującego programu w dowolnym czasie:**

1. Obrócić pokrętko programów w pozycję „ZATRZYMANIE”.
2. Pralka przerwie cykl prania, a program zostanie anulowany.
3. Obrócić pokrętko programów na dowolny program, aby odpompować wodę z pralki.
4. Pralka spuści wodę i anuluje program. Można wybrać i uruchomić nowy program.

## 5.9 Zakończenie programu

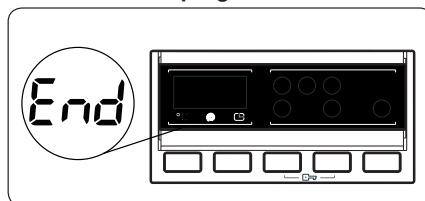

Pralka zakończy pracę, gdy wybrany program dobiegnie końca.

- Na wyświetlaczu elektronicznym będzie świecił symbol „END”.
- Otworzyć drzwiczki i wyjąć pranie.
- Po wyjęciu prania pozostawić drzwiczki otwarte, aby wewnątrz pralki wyschło.

- Przełączyć pokrętkę programów w pozycję ZATRZYMANIE.
- Odłączyć pralkę od zasilania.
- Zakręcić kran wody.

## 6. TABELA PROGRAMÓW

Program	Temperatura prania (°C)	Maksymalna ilość suchego prania (kg)	Przegroda na detergenty	Czas trwania programu (min)	Typ prania / Opis
Bawełna 90°C	90°	7,0	2	180	Bardzo brudne wyroby tekstylne z bawełny i lnu (Bielizna, ściereczka, obrus, ręcznik (maksymalnie 3,5 kg), bielizna pościelowa itp.)
Bawełna	60°	7,0	1 i 2	171	Brudne wyroby tekstylne z bawełny i lnu (Bielizna, ściereczka, obrus, ręcznik (maksymalnie 3,5 kg), bielizna pościelowa itp.)
Bawełna 60°C	60°	7,0	2	230	Brudne wyroby tekstylne z bawełny i lnu (Bielizna, ściereczka, obrus, ręcznik (maksymalnie 3,5 kg), bielizna pościelowa itp.)
Bawełna 20°C	20°	3,5	2	96	Lekko zabrudzone wyroby tekstylne z bawełny i lnu. (Bielizna, prześcieradło, obrus, ręcznik (maks. 2 kg) bielizna pościelowa itp.)
ECO 40-60	40°	3,5	2	205	Brudne wyroby tekstylne z bawełny i lnu (Bielizna, ściereczka, obrus, ręcznik (maksymalnie 2 kg), bielizna pościelowa itp.)
WEŁNA	30°	2,5	2	43	Wełniane pranie z etykietami z informacją o praniu w palce.
PLUKANIE	-	7,0	-	42	Zapewnia dodatkowe płukanie dowolnego typu prania po zakończonym cyklu.
PIELĘGNACJA ANTYALERGICZNA	60°	3,5	2	197	Ubranka dziecięce
WIROWANIE	-	7,0	-	17	Zapewnia dodatkowy cykl wirowania dowolnego typu prania po zakończonym cyklu prania.
DELIKATNE	30°	2,5	2	90	Rzeczy do prania zalecane do prania ręcznego lub tkanin delikatnych.
SPORT	40°	3,5	2	110	Wyroby tekstylne bardzo brudne lub mieszane z syntetycznymi tworzywami. (Skarpetki nylonowe, koszule, bluzy, spodnie z domieszką syntetyczną itp.)
MIESZANE	30°	3,5	2	80	Zabrudzone wyroby tekstylne bawełniane, syntetyczne, kolorowe i lniane można prać razem.
KOSZULE	60°	3,5	2	114	Brudne koszule i bluzki bawełniane, syntetyczne i z domieszką tkanin syntetycznych można prać razem.
SZYBKIE 60'	60°	3,0	2	60	Brudne, bawełniane, kolorowe i lniane wyroby tekstylne prane w temperaturze 60°C w 60 minut.
SZYBKIE PRANIE15'	30°	2,0	2	15	Zabrudzone tkaniny bawełniane, kolorowe i lniane.



**UWAGA:** CZAS TRWANIA PROGRAMÓW MOŻE SIĘ ZMIENIAĆ ZALEŻNIE OD WIELKOŚCI WSADU, WODY Z KRANU, TEMPERATURY OTOCZENIA I WYBRANYCH DODATKOWYCH FUNKCJI.

(\*) Jeżeli pralka ma dodatkową funkcję szybkiego prania, po włożeniu do niej 2 kg prania lub mniej będzie prała automatycznie przez 30 minut.

(\*\*) Ze względu na krótki czas prania tego programu zalecamy użycie mniejszej ilości detergentu. Program może trwać dłużej niż 15 minut, jeżeli pralka wykryje nierównomierne obciążenie. Drzwiczki pralki można otworzyć 2 minuty po zakończeniu prania. (Okres 2 minut nie jest wliczony w czas trwania programu).

Zgodnie z rozporządzeniami 1015/2010 i 1061/2010 program 3 z wyborem temperatury jest „Standardowym programem do prania bawełny w 60°C” i „Standardowym programem do prania bawełny w 40°C”.

W programie Eco 40-60 można prać normalnie zabrudzone pranie bawełniane przeznaczone do prania w temperaturach 40°C lub 60°C razem w tym samym cyklu. Program jest wykorzystywany do oceny zgodności z prawodawstwem UE dotyczącym ekoprojektu.

- Najskuteczniejsze pod względem zużycia energii programy to te realizowane w dłuższym czasie przy niższej temperaturze.
- Załadunek domowej pralki do pojemności odpowiednich programów wskazanej przez producenta przyczynia się do oszczędności energii i wody.
- Czas trwania oraz wartości zużycia energii i wody mogą różnić się w zależności od ciężaru i typu wsadu, wybranych dodatkowych funkcji, wody wodociągowej i temperatury otoczenia.
- Do programów piorących w niższych temperaturach zaleca się używanie płynnych detergentów. Ilość używanego detergentu może różnić się w zależności od ilości prania i poziomu zabrudzenia. Należy przestrzegać zaleceń jego producenta dotyczących ilości zużywanego detergentu.
- Na hałas i na ilość pozostałej wilgoci ma wpływ prędkość wirowania. Im wyższa prędkość w fazie wirowania, tym większy hałas i mniejsza ilość pozostałej wilgoci.
- Dostęp do bazy danych produktu, w której znajdują się informacje dotyczące modelu, można uzyskać, skanując kod QR przedstawiony na etykiecie energetycznej.

Nazwa programu	Pojemność znamionowa kg	Zużycie energii kWh/cykl			Czas trwania programu Godziny: Minuty			Zużycie wody litry/cykl			Maks. Temperatura °C			Pozostała wilgoć % 1400 obr./min		
		Pojemność znamionowa	1/2 wsadu	1/4 wsadu	Pojemność znamionowa	1/2 wsadu	1/4 wsadu	Pojemność znamionowa	1/2 wsadu	1/4 wsadu	Pojemność znamionowa	1/2 wsadu	1/4 wsadu	Pojemność znamionowa	1/2 wsadu	1/4 wsadu
Bawełna 90°C	7	2,36			03:00			80			81			53%		
Bawełna 60	7	1			03:50			53			46			53%		
Eco 40-60	7	1,08	0,49	0,32	03:25	02:42	02:40	49	40	40	44	29	20	53%	53%	53%
Syntetyki / odzież sportowa	3,5	0,55			01:50			45			42			53%		
Szybki 60	3	0,99			01:00			32			58			53%		
Bawełna 20	3,5	0,2			01:36			43			20			53%		

### 6.1 Ważna informacja

- Należy używać tylko detergentów, środków zmiękczających i innych dodatków odpowiednich do pralek automatycznych. W przypadku użycia zbyt dużej ilości detergentu może pojawić się nadmiar piany i włączy się automatyczny system pochłaniania piany.
- Zalecamy okresowe czyszczenie pralki co 2 miesiące. Do okresowego czyszczenia należy zastosować program czyszczenia bębna. Jeżeli w pralce nie ma programu czyszczenia bębna, należy zastosować program Bawełna 90. Jeżeli jest to wymagane, należy zastosować odkamieniacz wyprodukowany specjalnie tylko do pralek automatycznych.
- Nigdy nie otwierać na siłę drzwiczek podczas pracy urządzenia. Drzwiczki pralki można otworzyć 2 minuty po zakończeniu prania.\*
- Nigdy nie otwierać na siłę drzwiczek podczas pracy urządzenia. Drzwiczki otworzą się natychmiast po zakończeniu cyklu prania.\*
- Procedury montażu i naprawy muszą być zawsze wykonywane przez autoryzowanego przedstawiciela serwisowego, aby uniknąć możliwych ryzyk. Producent nie ponosi odpowiedzialności za szkody, które mogą powstać w wyniku przeprowadzania procedur przez osobę nieupoważnioną.

(\* )Dane techniczne urządzenia mogą się różnić w zależności od zakupionego produktu.

## 7. CZYSZCZENIE I KONSERWACJA

### 7.1 Ostrzeżenie

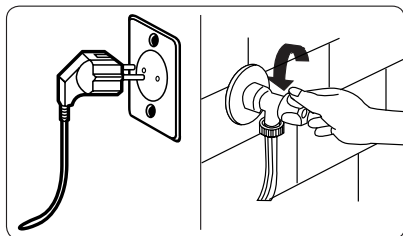

Przed przystąpieniem do konserwacji i czyszczenia pralki wyłączyć zasilanie i wyjąć wtyczkę z gniazdka.

Przed rozpoczęciem konserwacji i czyszczenia zakręcić dopływ wody.

**⚠ PRZESTROGA:** Do czyszczenia pralki nie należy używać rozpuszczalników, czyszczących środków ściernych, środków do czyszczenia szkła ani uniwersalnych środków czyszczących. Zawarte w nich chemikalia mogą uszkodzić plastikowe powierzchnie i inne komponenty.

### 7.2 Filtry wlotu wody

Filtry wlotu wody zapobiegają przedostawaniu się do pralki brudu i obcych materiałów. Zalecamy czyszczenie tych filtrów, gdy urządzenie nie jest w stanie napełnić się wystarczającą ilością wody, mimo że dopływ wody jest włączony, a kran jest otwarty. Zalecamy, aby czyścić filtry wlotu wody co 2 miesiące.

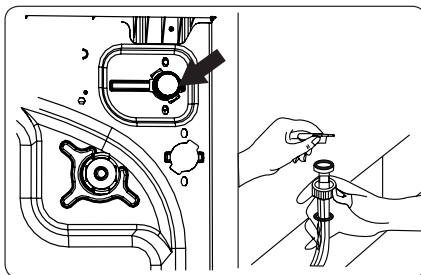

- Odkręcić węże wlotu wody od pralki.
- Aby wyjąć filtr wlotu wody z zaworu wlotu wody, należy delikatnie pociągnąć plastikowy pasek w filtrze za pomocą wydłużonych szczypiec.
- Drugi filtr wlotu wody znajduje się na końcówce kranu węży wlotu wody. Aby wyjąć drugi filtr wlotu wody z zaworu wlotu wody, należy delikatnie pociągnąć plastikowy pasek w filtrze za pomocą wydłużonych szczypiec.
- Wyczyścić dokładnie filtry miękką szczotką i umyć je wodą z mydłem oraz dokładnie spłukać. Ponownie włożyć filtr, wciskając go delikatnie z powrotem na miejsce.

**⚠ PRZESTROGA:** Filtry na zaworze wlotu wody mogą być niedrożne z powodu jakości wody lub braku wymaganej konserwacji i mogą się zepsuć. Może to spowodować przeciekanie wody. Wszelkie takie awarie nie wchodzi w zakres gwarancji.

### 7.3 Filtr pompy

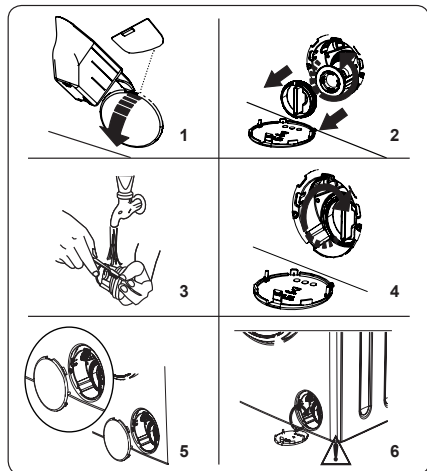

System filtra pompy w pralce wydłuża jej okres eksploatacji, zapobiegając przedostawaniu się kłaczek do pralki. Zalecamy czyszczenie filtra pompy co 2 miesiące.

Filtr pompy znajduje się za pokrywą w prawym przednim dolnym rogu.

Czyszczenie filtra pompy:

1. Do otwarcia pokrywy pompy można użyć łopatkę do proszku do prania (\*) dostarczonej z pralką lub płytki poziomego płynnego detergentu.
2. Umieścić końcówkę łopatkę do proszku lub płytki poziomego płynnego detergentu w otworze pokrywy i delikatnie docisnąć do tyłu. Pokrywa się otworzy.
- Przed otwarciem pokrywy filtra należy umieścić pojemnik pod pokrywą, aby zebrać pozostałą w pralce wodę.
- Poluzować filtr, obracając go przeciwnie do ruchu wskazówek zegara, i wyjąć pociągnięciem. Poczekać, aż woda ścieknie.

**UWAGA:** W zależności od ilości wody znajdującej się wewnątrz pralki konieczne może być kilkukrotne opróżnienie pojemnika na wodę.

3. Za pomocą miękkiej szczotki usunąć wszystkie obce materiały z filtra.
4. Po czyszczeniu ponownie zamocować

filtr, wkładając go i obracając zgodnie z ruchem wskazówek zegara.

5. Po zamknięciu pokrywy pompy należy się upewnić, że mocowania wewnątrz pokrywy odpowiadają otworom na stronie panelu przedniego.
6. Zamknąć pokrywę filtra.

### ⚠ OSTRZEŻENIE:

Woda w pompie może być gorąca; przed przystąpieniem do czyszczenia i konserwacji należy poczekać, aż się schłodzi.

(\*) Dane techniczne mogą się różnić w zależności od zakupionej pralki.

### 7.4 Szuflada na detergenty

Stosowanie detergentu może z czasem spowodować gromadzenie się jego resztek w szufladzie na deterenty. Zalecamy, aby co 2 miesiące wyjąć szufladę i wyczyścić z nagromadzonych resztek.

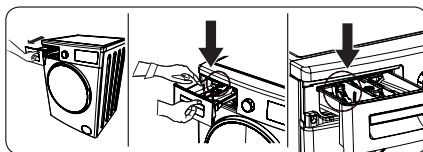

Wymowanie szuflady na deterenty:

- Pociągnąć szufladę do przodu aż do pełnego wysunięcia.
- Delikatnie nacisnąć w dół na szufladę (jak przedstawiono poniżej) i wyciągnąć ją z obudowy.
- Wyczyścić szufladę wodą i miękką szczotką.
- Jeżeli w obudowie szuflady znajdują się resztki, usunąć je miękką szczotką. Należy zadbać, aby żadne resztki nie wpadły do pralki.
- Wysuszyć dokładnie szufladę i wsunąć z powrotem w obudowę.

**⚠ Szuflady na deterenty nie należy myć w zmywarce.**



## 8. ZABEZPIECZENIE PRZED SPŁUKANIEM / KORPUS / BĘBEN

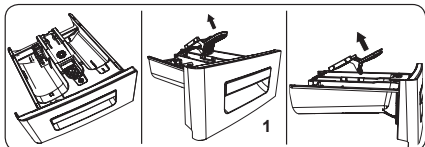

### 1. Zabezpieczenie przed spłukaniem

Wyjąć szufladę na detergenty i zdemontować korek spłukiwania. Wyczyścić dokładnie do całkowitego usunięcia resztek środka zmiękczającego. Po czyszczeniu ponownie zamontować korek spłukiwania i sprawdzić, czy jest osadzony poprawnie.

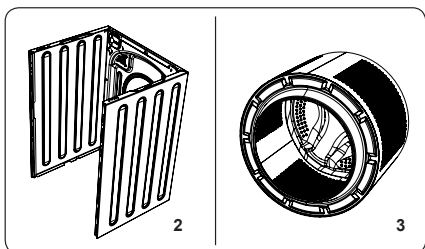

### 2. Korpus

Do czyszczenia obudowy zewnętrznej używać łagodnego, nieścierającego środka czyszczącego lub mydła i wody. Wytrzeć do sucha miękką ściereczką.

### 3. Bęben

Nie pozostawiać w pralce metalowych przedmiotów, takich jak gwoździe, spinacze do papieru, monety. Przedmioty te powodują powstawanie plam rdzy w bębnie. Aby wyczyścić takie plamy rdzy, należy użyć bezchlorowego środka czyszczącego i postępować zgodnie z instrukcjami producenta środka czyszczącego. Do usuwania plam z rdzy nigdy nie używać wełny stalowej lub podobnych twardych przedmiotów.

## 9. ROZWIĄZYWANIE PROBLEMÓW

Naprawa pralki powinna zostać przeprowadzona przez firmę autoryzowanego serwisu. Jeżeli pralka wymaga naprawy lub jeżeli nie można rozwiązać problemu według poniższych informacji, należy:

- Odłączyć pralkę od zasilania.
- Wyłączyć dopływ wody.

USTERKA	MOŻLIWA PRZYCZYNA	ROZWIĄZYWANIE PROBLEMÓW
Pralka się nie uruchamia.	Pralka nie jest podłączona do gniazdka.	Podłączyć pralkę do gniazdka.
	Bezpieczniki są uszkodzone.	Wymienić bezpieczniki.
	Brak zasilania.	Sprawdzić zasilanie.
	Nie wciśnięto przycisku Start/Pauza.	Wcisnąć przycisk Start/Pauza.
	Pokrętko programów w pozycji „stop” (zatrzymanie).	Obrócić pokrętko programów w żądanej pozycję.
Pralka nie pobiera wody.	Drzwiczki pralki nie zostały całkowicie zamknięte.	Zamknąć drzwiczki pralki.
	Kran wody jest zakręcony.	Odkręcić kran.
	Wąż dopływu wody może być skręcony.	Sprawdzić wąż dopływu wody i wyprostować.
	Wąż odpływu wody może być niedrożny.	Wyczyścić filtry węża dopływu wody. (*)
	Filtr wlotu może być niedrożny.	Wyczyścić filtr wlotu. (*)
Pralka nie spuszcza wody.	Drzwiczki pralki nie zostały całkowicie zamknięte.	Zamknąć drzwiczki pralki.
	Wąż odpływowy może być niedrożny lub skręcony.	Sprawdzić wąż odpływowy, a następnie wyczyścić i wyprostować.
	Filtr pompy może być niedrożny.	Wyczyścić filtr pompy. (*)
Pralka drga.	Pranie w bębnie jest zbyt ciasno zapakowane.	Rozłożyć pranie w pralce równomiernie.
	Nóżki nie zostały wyregulowane.	Wyregulować nóżki. (**)
	Nie usunięto śrub transportowych zamocowanych na czas transportu.	Usunąć śruby transportowe z pralki. (**)
	Mały wsad w bębnie.	Nie uniemożliwi to działania pralki.
	Pralka jest przeładowana lub pranie nie jest równomiernie rozłożone.	Nie przeładowywać bębna. Rozłożyć pranie w bębnie równomiernie.
W szufladzie na detergenty powstaje nadmierna piana.	Maszyna jest ustawiona na twardej powierzchni.	Nie ustawiać pralki na twardej powierzchni.
	Użyto zbyt dużej ilości detergentu.	Wcisnąć przycisk Start/Pauza. Aby zatrzymać powstawanie piany, rozpuścić jedną łyżkę stołową środka zmiękczającego w 1/2 litra wody i wlać do szuflady na detergenty. Po 5–10 min wcisnąć przycisk Start/Pauza.
	Użyto złego detergentu.	Używać tylko detergentów przeznaczonych do pralek automatycznych.

USTERKA	MOŻLIWA PRZYCZYNA	ROZWIĄZYWANIE PROBLEMÓW
Niezadowolający efekt prania.	Pranie jest zbyt brudne na wybrany program.	Korzystając z informacji w tabeli programów, wybrać najbardziej odpowiedni program do prania.
	Niewystarczająca ilość użytego detergentu.	Użyć ilości detergentu zgodnej z instrukcją na opakowaniu.
	W pralce znajduje się zbyt dużo prania.	Sprawdzić, czy nie została przekroczona maksymalna pojemność dla wybranego programu.
Niezadowolający efekt prania.	Twarda woda.	Zwiększyć ilość detergentu, postępując zgodnie z instrukcjami producenta.
	Pranie w bębnie jest zbyt ciasno zapakowane.	Sprawdzić, czy pranie jest rozłożone.
Jak tylko pralka zostanie wypełniona wodą, woda wypływa.	Końcówka węża odpływowego wody jest umieszczona zbyt nisko.	Sprawdzić, czy końcówka węża znajduje się na odpowiedniej wysokości. (**).
Podczas prania w bębnie nie pojawia się woda.	To nie jest usterka. Woda znajduje się w niewidocznej części bębna.	.....
Na praniu znajdują się resztki detergentu.	Nierozpuszczone cząstki detergentów mogą się pojawiać na praniu w postaci białych plam.	Wykonać dodatkowe płukanie lub wyczyścić pranie szczotką po wyschnięciu.
Na praniu pojawiają się szare plamy.	Na praniu znajduje się nieprzetworzony olej, krem lub maść.	Przy następnym praniu użyć ilości detergentu zgodnie z instrukcją na opakowaniu.
Cykl wirowania nie włącza się lub włącza się z opóźnieniem.	To nie jest usterka. Został włączony system kontroli niewyważonego obciążenia.	System kontroli niewyważonego obciążenia próbuje rozłożyć pranie. Cykl wirowania rozpocznie się po rozłożeniu prania. Przy następnym praniu załadować bęben równomiernie.

(\*) Zob. rozdział dotyczący konserwacji i czyszczenia pralki.

(\*\*) Zob. rozdział dotyczący instalacji pralki.

## 10. AUTOMATYCZNE OSTRZEŻENIA O USTERKACH I POSTĘPOWANIE W PRZYPADKU ICH WYSTĄPIENIA

Pralka jest wyposażona we wbudowany system wykrywania usterek, sygnalizowany kombinacją świecących lampek prania. Poniżej przedstawiono najczęstsze kody błędów.

KOD PROBLEMU	MOŻLIWA USTERKA	POSTĘPOWANIE
E01	Drzwiczki pralki nie zostały poprawnie zamknięte.	Zamknąć drzwiczki poprawnie, aż klikną. Jeżeli pralka nadal wskazuje usterkę, wyłączyć ją, wyjąć wtyczkę z gniazdka i natychmiast skontaktować się z najbliższym autoryzowanym przedstawicielem serwisowym.
E02	Ciśnienie lub poziom wody w pralce może być zbyt niskie.	Sprawdzić, czy kran jest całkowicie odkręcony. Dopływ wody może być zamknięty. Jeżeli problem nadal występuje, pralka po chwili zatrzyma się automatycznie. Wyjąć wtyczkę z gniazdka, zakręcić kran i skontaktować się z najbliższym autoryzowanym przedstawicielem serwisowym.
E03	Pompa jest uszkodzona, filtr pompy jest niedrożny lub połączenie elektryczne pompy jest uszkodzone.	Wyczyścić filtr pompy. Jeżeli problem nadal występuje, należy się skontaktować z najbliższym autoryzowanym przedstawicielem serwisowym. (*)
E04	W pralce znajduje się nadmierna ilość wody.	Pralka sama spuści wodę. Po odpompowaniu wody wyłączyć pralkę i wyjąć wtyczkę z gniazdka. Zakręcić kran i skontaktować się z najbliższym autoryzowanym przedstawicielem serwisowym.

(\*) Zob. rozdział dotyczący konserwacji i czyszczenia pralki.



**CZ**

**Seznam servisních míst**

**SK**

**Zoznam servisných stredisiek**

**PL**

**Wykaz punktów serwisowych**

## Česká republika

Název	Ulice	PSČ	Město	Telefon	E-mail
Jindřich Valenta CONCEPT	Vysokomýtská 1800	565 01	Choceň	+420 465 471 400	servis@my-concept.cz

## Slovenská republika

Názov	Ulica	PSČ	Mesto	Telefón	E-mail
ELKO Valenta Slovakia, s.r.o.	Hurbanova 1563/23	911 01	Trenčín	+421 326 583 465	info@my-concept.sk

## Polska

Nazwa	Ulica	Kod	Miasto	Telefon	E-mail
Concept Polska sp. z o.o.	Ostrowskiego 30	53-238	Wrocław	+48 713 390 444	serwis@my-concept.pl

# concept

**CZ**

**Jindřich Valenta – Concept**

Vysokomytská 1800, 565 01 Choceň

Tel. +420 465 471 400

[www.my-concept.cz](http://www.my-concept.cz)

**SK**

**ELKO Valenta – Slovakia, s.r.o.**

Hurbanova 1563/23, 911 01 Trenčín

Tel.: +421 326 583 465

[www.my-concept.sk](http://www.my-concept.sk)

**PL**

**CONCEPT POLSKA sp. z o.o.**

Ostrowskiego 30, 53-238 Wrocław

Tel.: +48 713 390 444

[www.my-concept.pl](http://www.my-concept.pl)

**LV**

**Verners VT Ltd.**

Piedrujas iela 5a, Riga, Latvia

Tel. +371 67021021

e-pasts: [info@verners.lv](mailto:info@verners.lv), [www.verners.lv](http://www.verners.lv)



# concept

## Veļas mašina ar priekšējo iekraušanu







LV



**Paldies, ka izvēlējāties šo produktu.**

Šajā lietotāja rokasgrāmatā iekļauta svarīga informācija par drošību, kā arī jūsu iekārtas ekspluatācijas un apkopes instrukcijas.

Lūdzu, izlasiet šo lietotāja instrukciju pirms iekārtas izmantošanas un saglabāiet to gadījumam, ja būs nepieciešams ieskatīties vēlāk.

Ikona	Tips	Nozīme
	<b>BRĪDINĀJUMS</b>	Smagas traumas vai nāves risks
	<b>ELEKTRISKĀS STRĀVAS TRIECIENA RISKS</b>	Bīstama sprieguma risks
	<b>UGUNS</b>	Brīdinājums; Aizdeģšanās risks / ugunsdroši materiāli
	<b>UZMANĪBU</b>	Traumas vai īpašuma bojājuma risks
	<b>SVARĪGI</b>	Pareiza sistēmas lietošana

# SATURS

<b>1.DROŠĪBAS INSTRUKCIJAS</b> .....	<b>1</b>
1.1 Vispārīgā drošība un brīdinājumi .....	2
1.2 Lietošanas laikā .....	6
1.3 Iepakojums un vide.....	7
1.4 Informācija par taupīšanu .....	7
<b>2.TEHNISKĀ SPECIFIKĀCIJA</b> .....	<b>9</b>
2.1 Vispārīgs raksturojums .....	9
2.2 Tehniskā specifikācija .....	9
<b>3.UZSTĀDĪŠANA</b> .....	<b>10</b>
3.1 Transportēšanas skrūvju izņemšana .....	10
3.2 Mašīnas kāju augstuma/regulējamo atbalsta stieņu regulēšana .....	10
3.3 Elektroenerģijas pieslēgums.....	10
3.4 Ūdens ieplūdes šļūtenes pievienošana .....	11
3.5 Ūdens novadīšanas sistēmas pievienošana .....	12
<b>4.INFORMĀCIJA PAR VADĪBAS PANELI</b> .....	<b>12</b>
4.1 Mazgāšanas līdzekļa nodalījums .....	12
4.2 Nodalījumi .....	13
4.3 Programmas izvēle.....	13
4.4 Elektroniskais displejs .....	13
<b>5.JŪSU VEĻAS MAZGĀJAMĀS MAŠĪNAS IZMANTOŠANA</b> .....	<b>14</b>
5.1 Veļas sagatavošana mazgāšanai .....	14
5.2 Veļas ievietošana veļas mašīnā .....	15
5.3 Mazgāšanas līdzekļa ievietošana mašīnā .....	15
5.4 Veļas mazgājamās mašīnas ekspluatācija .....	16
5.5 Izvēlieties mazgāšanas programmu .....	16
5.6 Nepilnas ielādes noteikšanas sistēma.....	16
5.7 Papildu funkcijas .....	16
5.8 Programmas atcelšana.....	19
5.9 Programmas beigas .....	19
<b>6.PROGRAMMU TABULA</b> .....	<b>20</b>
6.1 Svarīga informācija .....	22
<b>7.TĪRĪŠANA UN TEHNISKĀ APKOPE</b> .....	<b>23</b>
7.1 Brīdinājums .....	23
7.2 Ūdens ieplūdes filtri .....	23
7.3 Sūkņa filtrs .....	24
7.4 Mazgāšanas līdzekļa nodalījums.....	24
<b>8.ŪDENS BLOKĒŠANA/KORPUSS/CENTRIFŪGA</b> .....	<b>25</b>
<b>9.PROBLĒMU NOVĒRŠANA</b> .....	<b>26</b>
<b>10.AUTOMĀTISKI BRĪDINĀJUMI PAR KĻŪDU UN KĀ JĀRĪKOJAS</b> .....	<b>28</b>

## 1. DROŠĪBAS INSTRUKCIJAS

Darba spriegums / frekvence	(V/Hz) (220-240) V~/50Hz
Kopējais strāvas daudzums (A)	10
Ūdens spiediens (Mpa)	Maksimums 1 Mpa / Minimums 0,1Mpa
Kopējā jauda (W)	1850
Maksimālā mazgāšanas ietilpība (sausā veļā) (kg)	6. 0

- Neuzstādiet veļas mašīnu uz paklāja vai tādas virsmas, kas traucēs pamatnes ventilācijai.
- Šī iekārta nav paredzēta, lai to izmantotu personas (tostarp bērni) ar fizisko, garīgo un uztveres spēju traucējumiem vai bez pieredzes un zināšanām, ja vien šīs personas netiek uzraudzītas vai nav saņēmušas norādījumus par iekārtas izmantošanu no personas, kas atbildīga par viņu drošību.
- Iekārtas tuvumā nedrīkst atrasties bērni vecumā mazāk par 3 gadiem, ja viņi netiek nepārtraukti uzraudzīti
- Ja strāvas vads nedarbojas pareizi, lai to nomainītu, sazinieties ar tuvāko pilnvaroto pakalpojumu sniedzēju.
- Pievienojot veļas mašīnas ūdens ieplūdes šļūteni, izmantojiet tikai mašīnas komplektācijā iekļauto jauno ūdens ieplūdes šļūteni. Nekad nelietojiet vecas, lietotas vai bojātas ūdens ieplūdes šļūtenes.
- Bērni nedrīkst spēlēt ar šo iekārtu. Tīrīšanu un apkopi nedrīkst veikt bērni bez uzraudzības.

**PIEZĪME:** Lai saņemtu šīs lietotāja rokasgrāmatas nedokumentālo kopiju, lūdzam rakstīt uz šo adresi: "info@my-concept.com". Lūdzam e-pastā norādīt modeļa nosaukumu un sērijas numuru (20 cipari) kurš ir atrodamas uz iekārtas durvīm.

**Uzmanīgi izlasiet šo lietotāja rokasgrāmatu.**

**Jūsu mašīna ir paredzēta tikai lietošanai sadzīves vajadzībām. Mašīnas lietošana komerciāliem mērķiem anulē jūsu garantiju.**



**Šī rokasgrāmata ir sagatavota vairāk kā vienam modelim, tāpēc jūsu iekārtai var nebūt dažu te aprakstīto funkciju. Tāpēc, lasot lietošanas rokasgrāmatu, ir svarīgi īpašu uzmanību pievērst attēliem.**

## **1.1 Vispārīgā drošība un brīdinājumi**

- Jūsu veļas mazgājamās mašīnas darbībai nepieciešamā apkārtējā temperatūra ir 15-25 °C.
- Ja temperatūra ir zem 0 °C, šļūtenes var sairt vai elektroniskā vadības plate var darboties kļūdaini.
- Lūdzu pārliedcinieties, ka veļas mazgājamajā mašīnā ievietotajā veļā neatrodas svešķermeņi, piemēram, naglas, adatas, šķiltavas un monētas.
- **Pirmajai mazgāšanas reizei ieteicams izvēlēties mazgāšanas programmu 90° Kokvilna bez veļas un daļēji piepildot mazgāšanas līdzekļa atvilktnes nodalījumu II ar piemērotu mazgāšanas līdzekli.**
- Ja mazgāšanas līdzeklis un mīkstinātāji ilgu laiku atradušies saskarsmē ar gaisu, ir iespējama nogulšņu veidošanās. Ielejiet mīkstinātāju vai mazgāšanas līdzekli mašīnas nodalījumā pirms

katras mazgāšanas reizes sākuma.

- Ja veļas mazgājamā mašīna ilgu laiku netiek lietota, atvienojiet mašīnu no strāvas padeves un atslēdziet ūdens padevi. Iesakām arī atstāt durvis atvērtas, lai veļas mazgājamās mašīnas iekšpusē neuzkrātos mitrums.
- Veļas mazgājamās mašīnas iekšpusē pēc ražošanas laikā veiktajām kvalitātes pārbaudēm var palikt nedaudz ūdens. Tas neietekmēs jūsu veļas mazgājamās mašīnas darbību.
- Mašīnas iepakojums var būt bīstams bērniem. Neļaujiet bērniem rotaļāties ar veļas mazgājamās mašīnas maza izmēra detaļām.
- Glabājiet iepakojuma materiālus tādā vietā, kur bērni tiem nevar piekļūt, vai atbilstoši atbrīvojieties no šiem materiāliem.
- Pirmsmazgāšanas programmas izmantojiet, mazgājot tikai ļoti netīru veļu.

⚠Nekad neatveriet mazgājamā līdzekļa nodalījumu, kamēr jūsu mašīna darbojas.

- Ja mašīna ir bojāta, atvienojiet to no strāvas padeves un izslēdziet ūdens padevi. Nemēģiniet veikt nekādus remontdarbus. Vienmēr sazinieties ar tuvāko pilnvaroto servisa pārstāvi.
- Nepārsniedziet izvēlētās mazgāšanas programmas slodzes maksimumu.

⚠Nekad ar spēku neatveriet durvis, kamēr jūsu veļas mazgājamā mašīna darbojas.

- Mazgājot veļu, no kuras nav izskaloti milti, var bojāt jūsu mašīnu.
- Lūdzu, ievērojiet ražotāja norādījumus par veļas mīkstinātājiem vai jebkuriem līdzīgiem izstrādājumiem, kurus plānojat lietot veļas

mazgājamajā mašīnā.

- Pārlicinieties, vai veļas mazgājamās mašīnas durvis nav nosprostotas un tās var atvērt pilnībā.
- Uzstādiet veļas mazgājamo mašīnu labi ventilējamā vietā ar nepārtrauktu gaisa cirkulāciju.

**⚠ Izlasiet šos brīdinājumus. Ievērojiet sniegtos padomus, lai pasargātu sevi un citus no riska un nāvējošām traumām.**

### APDEGUMU RISKS

**⚠** Nepieskarieties šļūtenei vai izlietam ūdenim, kamēr veļas mazgājamā mašīna darbojas. Augstā temperatūra mašīnas darbības laikā rada apdegumu risku.

### **⚠⚡ NĀVES RISKS NO ELEKTRISKĀS STRĀVAS TRIECIENA**

- Nepieslēdziet veļas mazgājamo mašīnu elektroapgādes tīklam ar pagarinātāja palīdzību.
- Neievietojiet ligzdā bojātu kontaktdakšu.
- Nekad neizņemiet kontaktdakšu no sienas kontakta, velkot aiz vada. Vienmēr velciet aiz kontaktdakšas.
- Nekad neaiztieciat elektrisko vadu/kontaktdakšu ar slapjām rokām, jo var notikt īssavienojums vai elektriskās strāvas trieciens.
- Neaiztieciat veļas mazgājamo mašīnu ar slapjām rokām vai arī ja jūsu kājas ir slapjas.
- Bojāts elektrības vads/kontaktdakša var izraisīt ugunsgrēku vai elektriskās strāvas triecienu. Ja tas ir bojāts, nomaiņu drīkst veikt tikai kvalificēts meistars.

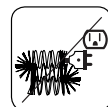
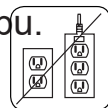



### **⚠️ Applūšanas risks**

- Pirms ūdens noliešanas šļūtenes ievietošanas izlietnē pārbaudiet ūdens plūsmas ātrumu.
- Veiciet visas nepieciešamās darbības, lai novērstu šļūtenes noslīdēšanu.
- Ja šļūtene nav pareizi nostiprināta, ūdens plūsma var izspiest šļūteni no kanalizācijas caurules. Pārliecinieties, vai izlietnē esošais korķis nebloķē kanalizācijas atveri.

### **⚠️ Ugunsgrēka rašanās draudi**

- Neglabājiet mašīnas tuvumā uzliesmojošus šķidrumus.
- Krāsas noņēmēja sastāvā esošais sērs var izraisīt rūšēšanu. Tāpēc mašīnas tuvumā nekad neglabājiet krāsas noņemšanas līdzekļus.
- Nekad nelietojiet savā mašīnā šķīdumus saturošus ķīmiskos produktus.
- Lūdzu pārliecinieties, ka veļas mazgājamajā mašīnā ievietotajā veļā neatrodas svešķermeņi, piemēram, naglas, adatas, šķiltavas un monētas.

### **Aizdeģšanās un sprādzienbīstamības risks!**

#### **⚠️ Kritiena un traumas risks**

- Nekāpiet uz veļas mazgājamās mašīnas.
- Pārliecinieties, ka nevarat paklupt uz šļūtenēm un vadiem.
- Negāziet veļas mazgājamo mašīnu otrādi vai uz sāniem.
- Neceliet veļas mazgājamo mašīnu aiz durvīm vai mazgāšanas līdzekļa nodalījuma.

#### **⚠️ Mašīnu jāpārvieta vismaz 2 cilvēkiem.**

## Bērnu drošība



- Neatstājiet bērnus bez uzraudzības mašīnas tuvumā. Bērni var ieslēgt sevi mašīnā, šādi pakļaujot sevi nāves riskam.
- Mašīnas darbības laikā neļaujiet bērniem pieskarties stikla durvīm. To virsma stipri sakarst un var radīt ādas bojājumus.
- Glabājiet iepakojuma materiālu bērniem nepieejamā vietā.
- Ja mazgāšanas līdzekļi un tīrīšanas materiāli tiek norīti vai nonāk saskarē ar ādu un acīm, var rasties saindēšanās un kairinājums. Glabājiet tīrīšanas līdzekļus bērniem nepieejamā vietā.



## 1.2 Lietošanas laikā

- Neļaujiet mājdzīvniekiem piekļūt veļas mašīnai.
- Pirms mašīnas uzstādīšanas pārbaudiet tās iepakojumu un pēc iepakojuma atvēršanas — ārējo virsmu. Nedarbiniet mašīnu, ja tā ir bojāta vai ja iepakojums ir atvērts.
- Jūsu mašīnu var uzstādīt vienīgi pilnvarots apkalpes speciālists. Ja mašīnu nav uzstādījis pilnvarots apkalpes speciālists, jūsu garantija zaudē spēku.
- Šo iekārtu drīkst izmantot bērni vecumā no 8 gadiem un personas ar mazākām fiziskajām, garīgajām un uztveres spējām vai bez pieredzes un zināšanām, ja vien šīs personas tiek uzraudzītas vai ir saņēmušas norādījumus par iekārtas drošu izmantošanu un sapratušas saistītos riskus. Bērni nedrīkst spēlēt ar šo iekārtu. Tīrīšanu un apkopi nedrīkst veikt bērni, kuri netiek uzraudzīti.
- Izmantojiet jūsu mašīnu tikai tādas veļas mazgāšanai, kuru kā mazgāšanai piemērotu ir

norādījis ražotājs.

- **Pirms veļas mašīnas ekspluatācijas noņemiet veļas mašīnas aizmugurē esošās 4 transportēšanas skrūves un gumijas starplikas. Ja skrūves netiek noņemtas, tās var izraisīt smagu vibrāciju, troksni un mašīnas darbības traucējumus un garantijas anulēšanu.**
- Jūsu garantija neietver ārējo faktoru, piemēram, uguns, plūdu un citu bojājumu cēloņu radītos bojājumus.
- Lūdzu, neizmetiet šo lietotāja rokasgrāmatu; saglabājiet to turpmākām atsaucēm un nododiet nākamajam īpašniekam.

 **PIEZĪME:** Mašīnas tehniskā specifikācija var atšķirties atkarībā no iegādātā produkta.

### 1.3 Iepakojums un vide

#### Iepakojuma materiāla noņemšana

Iepakojuma materiāli aizsargā veļas mašīnu no bojājumiem, kas var rasties transportēšanas laikā. Iepakojuma materiāli ir draudzīgi videi, jo tos var pārstrādāt. Materiālu pārstrāde samazina izejmateriālu patēriņu un radušos atkritumu daudzumu.

### 1.4 Informācija par taupīšanu

Svarīga informācija, lai veļas mašīnas izmantošana būtu ekonomiskāka:

- Nepārsniedziet izvēlētās mazgāšanas programmas slodzes maksimumu. Tas ļaus mašīnai darboties enerģijas taupīšanas režīmā.
- Neizmantojiet pirmsmazgāšanas līdzekli viegli sasmērētai veļai. Tas palīdzēs ietaupīt patērēto elektrības un ūdens daudzumu.

**CE atbilstības deklarācija**

Mēs apliecinām, ka mūsu produkti atbilst piemērojamajām Eiropas direktīvām, lēmumiem, regulām un prasībām, kas iekļautas minētajos standartos.

**Atbrīvošanās no vecās mašīnas**

Simbols uz preces vai tās iepakojuma nozīmē, ka šo precī nedrīkst izmest kā sadzīves atkritumu. Prece jānodod attiecīgā savākšanas punktā, kur pārstrādei pieņem elektropreces un elektronikas aprīkojumu. Nodrošinot pienācīgu preces nodošanu savākšanas punktā, jūs palīdzat novērst iespējamās negatīvās sekas videi un cilvēku veselībai, ko citādi radītu neatbilstoša preces izmešana atkritumos. Sīkākai informācijai par šīs preces pārstādi lūdzam sazināties ar firmas pārstāvniecību jūsu pilsētā vai atkritumu pieņemšanas punktu veikalā, kurā jūs pirkāat precī.

## 2. TEHNISKĀ SPECIFIKĀCIJA

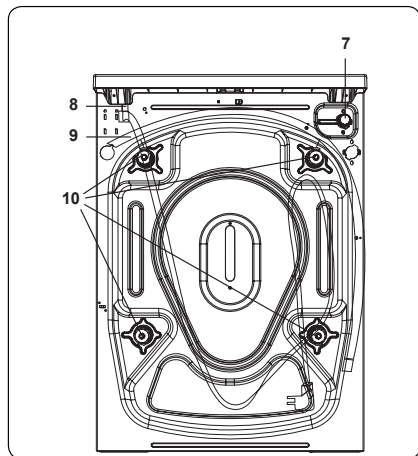
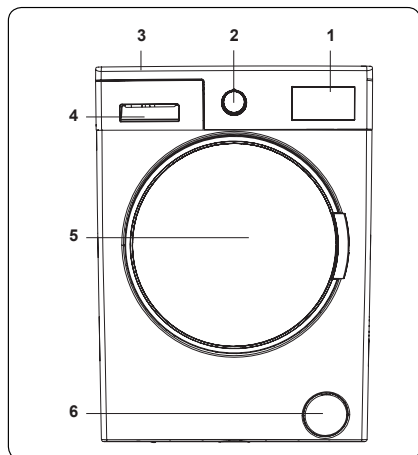

### 2.1 Vispārīgs raksturojums

1. Elektroniskais displejs
2. Programmu izvēle
3. Augšējais vāks
4. Mazgāšanas līdzekļa nodalījums
5. Centrifūga
6. Sūkņa filtra vāks
7. Ūdens ieplūdes vārsts
8. Strāvas vads
9. Izplūdes šļūtene
10. Transportēšanas skrūves

### 2.2 Tehniskā specifikācija

Darba spriegums/ frekvence (V/ Hz)	(220–240) V~/50Hz
Kopējais strāvas daudzums (A)	10
Ūdens spiediens (Mpa)	Maksimums: 1 Mpa/ minimālais: 0. 1 Mpa
Kopējā jauda (W)	1850
Maksimālais sausas veļas svars (kg)	6
Apgriezienu ātrums (apgr. / min.)	1000
Programmu skaits	15
Izmēri (mm)	
Augstums	845
Platums	597
Garums	416

### 3. UZSTĀDĪŠANA

#### 3.1 Transportēšanas skrūvju izņemšana

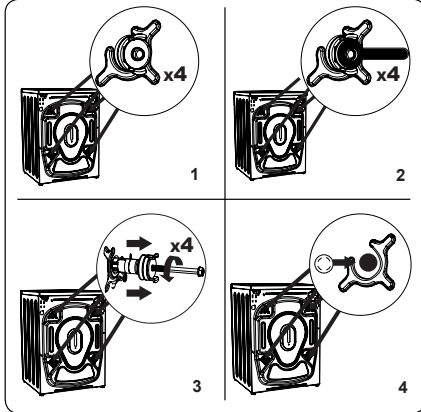

1. Pirms veļas mašīnas ekspluatācijas noņemiet veļas mašīnas aizmugurē esošās 4 transportēšanas skrūves un gumijas starplikas. Ja skrūves netiek noņemtas, tās var izraisīt smagu vibrāciju, troksni un mašīnas darbības traucējumus un garantijas anulēšanu.
2. Atskrūvējiet transportēšanas skrūves, pagriežot tās pretēji pulksteņa rādītāja virzienam ar piemērotas uzgriežņu atslēgas palīdzību.
3. Izņemiet transportēšanas skrūves, izvelkot tās taisni.
4. Nostipriniet transportēšanas skrūvju caurumos plastmasas aizbāžņus, kas atrodas piederumu somā. Saglabājiet transportēšanas skrūves lietošanai nākotnē.

**PIEZĪME:** Izņemiet transportēšanas skrūves, pirms pirmoreiz izmantojat mašīnu. Garantijas darbības jomā neietilpst defekti, kas radušies mašīnas ekspluatācijas laikā ar uzstādītām transportēšanas skrūvēm.

#### 3.2 Mašīnas kāju augstuma/regulējamo atbalsta stieņu regulēšana

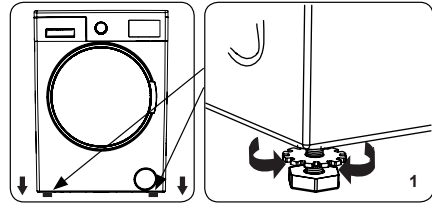

1. Neuzstādiet mašīnu uz paklāja vai virsmas, kas bloķēs ventilāciju pie pamata.
- Lai nodrošinātu klusu mašīnas darbību bez vibrācijas, uzstādiet to uz cietas virsmas.
- Jūs varat noregulēt mašīnas līmeni ar regulējamo kāju palīdzību:
- Atskrūvējiet plastmasas slēguzgriezni.

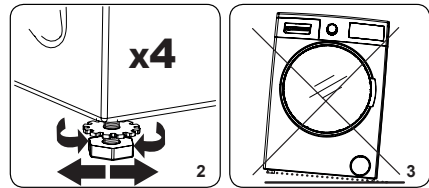

2. Lai palielinātu mašīnu augstumu, pagrieziet kājas pulksteņa rādītāja virzienā. Lai samazinātu mašīnu augstumu, pagrieziet kājas pretēji pulksteņa rādītāja virzienam.
- Kad mašīna ir izlīdzsvarota, pievelciet aizslēguzgriežņus, pagriežot tos pulksteņrādītāja virzienā.
3. Nekad neizlīdzsvarojiet mašīnu, liekot zem tās kartonu, koku vai līdzīgus materiālus.
- Tīrot virsmu, uz kuras atrodas mašīna, nekad neizjauciet mašīnas līdzsvaru.

#### 3.3 Elektroenerģijas pieslēgums

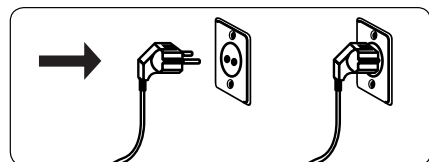

- Jūsu veļas mazgājamajai mašīnai nepieciešama 220-240V, 50Hz strāvas padeve.
- Veļas mazgājamās mašīnas galvenais elektriskās barošanas vads ir aprīkots ar īpašu zemētu kontaktdakšu. Šī kontaktdakša vienmēr ir jāievieto iezemētā 10 Amp kontaktlīzdā.
- Ja jums nav šīm prasībām atbilstošas kontaktlīzdas un drošinātāja, lūdzu nodrošiniet, ka darbu izpilda kvalificēts elektriķis.
- Mēs neuzņemamies atbildību par bojājumiem, ko rada neiezemētā aprīkojuma lietošana.

**PIEZĪME:** Darbinot veļas mazgājamo mašīnu zemspriegumā, tiks samazināts jūsu mašīnas lietošanas cikls un tiks ierobežota tās veiktspēja.

### 3.4 Ūdens ieplūdes šļūtenes pievienošana

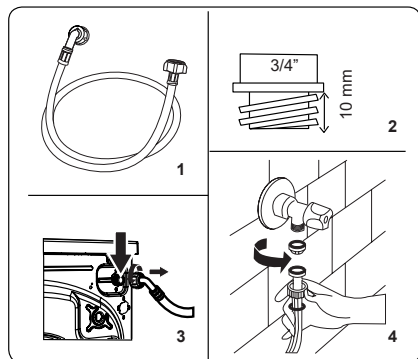

1. Jūsu mašīnai atkarībā no tehniskās specifikācijas var būt vai nu viens ūdens ieplūdes savienojums (aukstajam ūdenim), vai dubults ūdens ieplūdes savienojums (karstajam un aukstajam ūdenim). Ar balto uzvāzni aprīkotā šļūtene ir jāpievieno aukstā ūdens ieplūdes vietai, bet ar sarkano uzvāzni aprīkotā šļūtene — karstā ūdens ieplūdes vietai (pieejama veļas mašīnām ar divkāršo ieplūdes vietu).
2. Lai novērstu ūdens noplūdi savienojumu vietās, iepakojumā kopā ar šļūteni tiek piegādāti 1 vai 2 uzgriežņi (atkarībā no mašīnas specifikācijas). Šis (-ie) uzgriežnis (-ņi) jānostiprina ūdens ieplūdes šļūtenes galā (-os), kas savienojas ar ūdens padeves sistēmu.
3. Uzmontējiet ūdens ieplūdes šļūtenes uz krāna ar 3/4" vītņi.
4. Pievienojiet ūdens ieplūdes šļūtenes balto galu pie baltā ūdens ieplūdes vārsta mašīnas aizmugurē un sarkano šļūtenes galu pie sarkanā ūdens ieplūdes vārsta (ja tāds ir).
5. Ar roku pievelciet savienojumus. Ja jums rodas šaubas, sazinieties ar kvalificētu santehniķi.
6. Ja ūdens plūsmas spiediens būs 0,1–1 Mpa, jūsu mašīna darbosies visefektīvāk. (0,1 Mpa spiediens nozīmē, ka vienā minūtē no pilnībā atgriezta krāna izplūdis vairāk nekā 8 litri ūdens.)
7. Kad visi savienojumi ir nostiprināti, uzmanīgi ieslēdziet ūdens padevi un pārbaudiet, vai neveidojas ūdens noplūdes.
8. Pārlicinieties, ka jaunā ūdens ieplūdes šļūtene nav aizķērusies, izliekta,

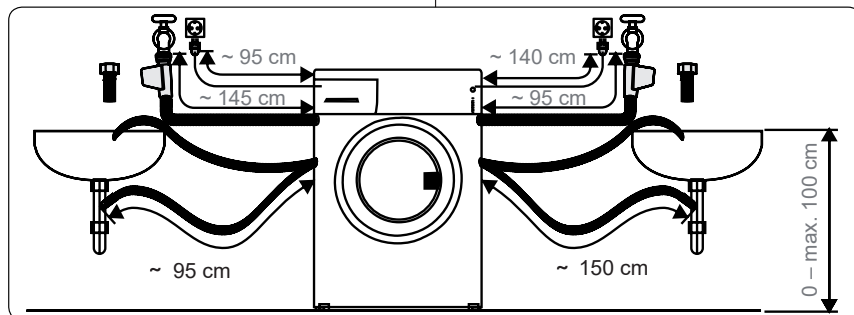

sagriezta, salocīta vai saspiesta.

- Ja jūsu mašīnai ir karstā ūdens ievades savienojums, karstā ūdens padeves temperatūra nedrīkst būt augstāka par 70 °C.



**PIEZĪME:** Jūsu veļas mazgājamo mašīnu drīkst pieslēgt ūdens padevei tikai, izmantojot piegādāto jauno ievades šļūteni. Vecās šļūtenes nedrīkst izmantot atkārtoti.

### 3.5 Ūdens novadīšanas sistēmas pievienošana

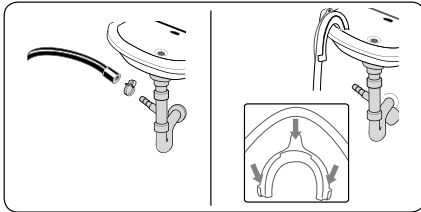

- Pievienojiet ūdens novadīšanas šļūteni stāvvadam vai saimniecības izlietnes sifonam, lietojot papildus ierīces.
- Nemēģiniet pagarināt ūdens novadīšanas šļūteni.
- Nelieciet mašīnas ūdens novadīšanas šļūteni tvertnē, spainī vai vannā.
- Pārlicinieties, ka ūdens novadīšanas šļūtene nav saliekta, salocīta, saspiesta vai pagarināta.
- Ūdens novadīšanas šļūtene jāuzstāda maksimāli 100 cm augstumā no zemes.

## 4. INFORMĀCIJA PAR VADĪBAS PANELI

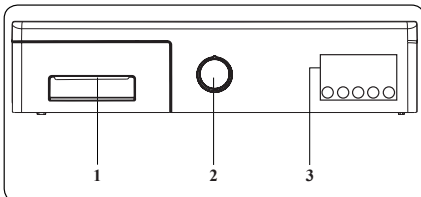

1. Mazgāšanas līdzekļa nodaļums
2. Programmu izvēle
3. Elektroniskais displejs un papildu funkcijas

### 4.1 Mazgāšanas līdzekļa nodaļums

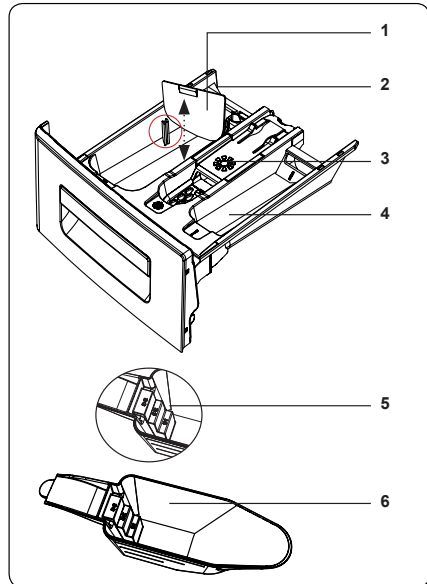
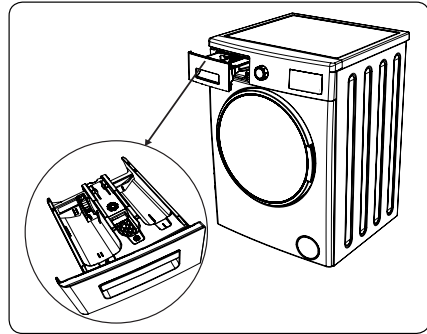

1. Šķidrā mazgāšanas līdzekļa aparāts
2. Galvenais mazgāšanas līdzekļa nodaļums
3. Mīkstinātāja nodaļums
4. Pirmsmazgāšanai paredzēts mazgāšanas līdzekļa nodaļums
5. Pulverveida mazgāšanas līdzekļa līmenis
6. Pulverveida mazgāšanas līdzekļa lāpstiņa (\*)



(\*) Tehniskā specifikācija var atšķirties atkarībā no iegādātās mašīnas.

#### 4.2 Nodalījumi

**Galvenais mazgāšanas līdzekļa nodalījums:**

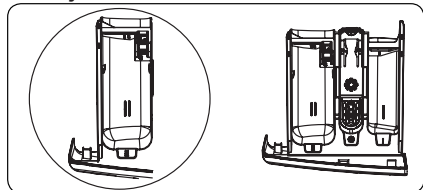

Šis nodalījums domāts šķidrām vai pulverveida mazgāšanas līdzekļiem vai kaļķu nosēdumu noņēmējam. Šķidrā mazgāšanas līdzekļa trauks atrodas mašīnas iekšpusē.

(\*)

**Auduma kondicioniera, cietes, mazgāšanas līdzekļa nodalījums.**

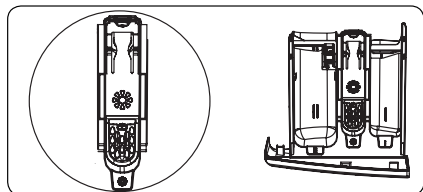

Šis nodalījums domāts mīkstinātājiem, kondicionieriem vai stērķelei. Ievērojiet instrukcijas uz iepakojuma. Ja mīkstinātāji pēc lietošanas atstāj nosēdumus, mēģiniet tos izšķīdināt ar šķidru mīkstinātāju.

**Pirmsmazgāšanas līdzekļa nodalījums:**

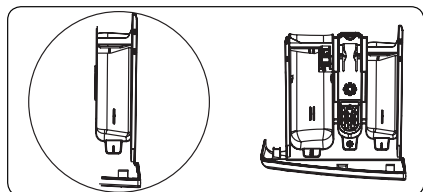

Šis nodalījums ir jāizmanto tikai tad, ja ir izvēlēts pirmsmazgāšanas režīms. Iesakām lietot pirmsmazgāšanas režīmu tikai ļoti netīrai veļai.

(\*) Tehniskā specifikācija var atšķirties atkarībā no iegādātās mašīnas.

#### 4.3 Programmas izvēle



- Lai izvēlētos vēlamo programmu, pagrieziet programmas regulatoru pulksteņa rādītāja virzienā vai pretēji, kamēr marķieris norāda uz vēlamo programmu.
- Pārliecinieties, ka programmu izvēles regulators ir iestatīts tieši Jums nepieciešamajā programmā.

#### 4.4 Elektroniskais displejs

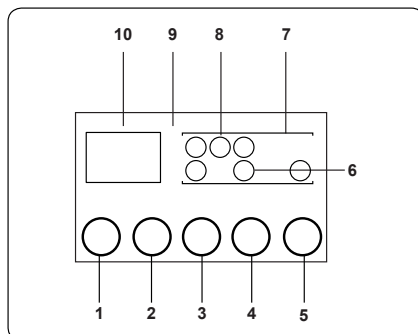

1. Ūdens temperatūras pielāgošanas poga
2. Apgriezienu (rotācijas) ātruma regulēšanas poga
3. Aizkavētās iedarbināšanas papildu funkcija
4. Papildus funkciju poga
5. Palaišanas/apturēšanas poga
6. Papildus funkcijas simbols
7. Funkciju displejs
8. Mazgāšanas līmeņa displejs
9. Elektroniskais displejs
10. Digitālais displejs

Displeja panelī tiek rādīts mazgāšanas aizkavētās iedarbināšanas taimeris (ja tas ir iestatīts), temperatūras izvēle, visas

izvēlētās papildu funkcijas un pašreizējais programmas posms, kuram mašina veic patlaban (山) → pirmsmazgāšana/mazgāšana, (洗) → skalošana, (⊙) → centrifūga).

Displeja panelī parādās paziņojums "End" (Pabeigts), kad izvēlētā programma ir beigusī darbu. Displeja panelī parādās arī paziņojumi, vai ar jūsu mašīnu ir radusies kāda problēma.

## 5. JŪSU VELAS MAZGĀJAMĀS MAŠĪNAS IZMANTOŠANA

### 5.1 Veļas sagatavošana mazgāšanai

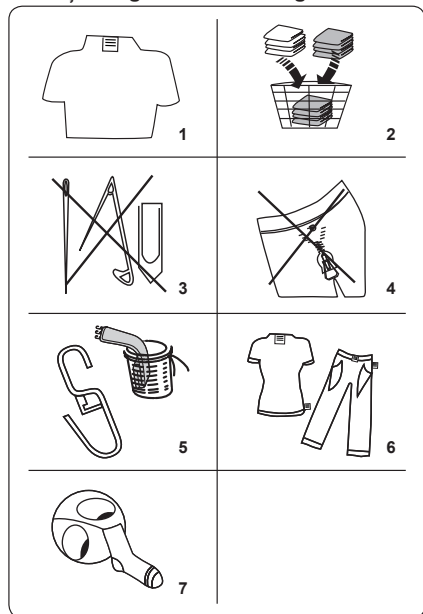















1. Sekojiet norādījumiem, kas doti lietošanas etiķetēs uz apģērba.
- Šķirojiet veļu atbilstoši tās veidam (kokvilna, sintētika, delikāta mazgāšana, vilna utt.), mazgāšanas temperatūrai (auksts ūdens, 30°, 40°, 60°, 90°) un netīrumu daudzumam (viegli netīra, netīra, ļoti netīra).
2. Nekad nemazgājiet baltu veļu kopā ar krāsainu.
- Tumša veļa var saturēt vairāk krāsas un

jāmazgā atsevišķi vairākas reizes, pirms to var likt kopā ar pārējo veļu.

3. Pārbaudiet, vai mazgājamā apģērba kabatās nav metāla priekšmeti; ja ir, izņemiet tos.

**!UZMANĪBU!** Garantija neattiecas uz darbības traucējumiem, kuru cēlonis ir svešķermeņu nodarītie bojājumi jūsu mašīnai.

4. Aizvelciet rāvējslēdzējus un aizdariet ākus.
5. Aizkariem noņemiet metāla vai plastmasas ākus, ievietojiet tos mazgāšanas tīkliņā vai somiņā un pēc tam izskalojiet.
6. Izgrieziet ar odiri uz āru tādus apģērbus kā bikses, adījumus, t-krekļus un džemperus.
7. Zeķes, kabatas lakatiņus un citus mazus drēbju gabalus mazgājiet mazgāšanas tīklā.

 Pielaujama balināšana	 Nebalināt	 Parasta mazgāšana
 Maksimāla gludināšanas temperatūra 150°C	 Maksimāla gludināšanas temperatūra 200°C	 Negludināt
 Ķīmiskā tīrīšana atļauta	 Bez ķīmiskās tīrīšanas	 Žāvēt uz virsmas
 Izkārt slapju	 Izkārt žāvēšanai	 Nelietot žāvētāju
 Ir atļauta ķīmiskā tīrīšana ar gāzeļļu, tīru spirtu un R113	 Perhloroetiēns R11, R13, Petroleja	 Perhloīnetilēns R11, R113, gāzeļļa

## 5.2 Veļas ievietošana veļas mašīnā

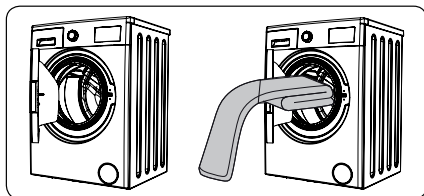

- Atveriet veļas mašīnas durvis.
- Izvietojiet veļu mašīnā vienmērīgi.

**PIEZĪME:** Uzmanieties, lai netiktu pārsniegts mašīnā ievietotais maksimāli pieļaujamais veļas daudzums, jo tas var pasliktināt mazgāšanas rezultātus un izraisīt rievšanos. Skatiet mazgāšanas programmu tabulas, lai iegūtu informāciju par maksimāli pieļaujamo veļas daudzumu.

Šajā tabulā norādīti aptuvenais svars tipiskajiem veļas izstrādājumiem:

VEĻAS TIPS	SVARS (gr)
Dvieļi	200
Palagi	500
Peldmēteļi	1200
Segas pārvalki	700
Spilvendrānas	200
Apakšveļa	100
Galdauti	250

- Ievietojiet mašīnā katru veļas vienību atsevišķi.
- Pārļiecinieties, ka veļa nav iestrēgusi starp gumijas blīvi un durvīm.
- Uzmanīgi nospiediet durvis, līdz tās aizveras.

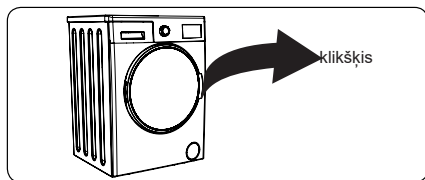

- Pārļiecinieties, vai durvis ir pilnībā aizvērtas, pretējā gadījumā programma nesāks darboties.

## 5.3 Mazgāšanas līdzekļa ievietošana mašīnā

Mazgājamā līdzekļa daudzums, kādu ievietosit mašīnā, ir atkarīgs no šādiem kritērijiem:

- Ja drēbes ir tikai mazliet netīras, neveiciet pirmsmazgāšanu. Ielieciet nedaudz mazgāšanas līdzekļa (pēc ražotāja norādījumiem) nodalījuma II sekcijā.
- Ja veļa ir ļoti netīra, izvēlieties programmu ar pirmsmazgāšanu un ielieciet ¼ mazgāšanas līdzekļa nodalījuma I sekcijā un pārējo nodalījuma II sekcijā.
- Izmantojiet automātiskajām veļas mazgājamām mašīnām paredzētus mazgāšanas līdzekļus. Ievērojiet ražotāja norādījumus par izmantojamā mazgāšanas līdzekļa daudzumu.
- Reģionos, kur ir ciets ūdens, būs nepieciešams vairāk mazgāšanas līdzekļu.
- Nepieciešamā mazgāšanas līdzekļa daudzums palielināsies, pieaugot mazgāšanas slodzei.
- Ievietojiet mīkstinātāju mazgāšanas līdzekļa atvilktnes vidējā nodalījumā. Nepārsniedziet atzīmi MAX.
- Biezs mīkstinātājs var izraisīt atvilktnes aizsērēšanu, un tas ir jāatšķaida.
- Visās programmās ir iespējams lietot šķidrās mazgāšanas līdzekļus bez pirmsmazgāšanas. Lai to izdarītu, iebīdiet šķidrā mazgāšanas līdzekļa līmeņa plāksni (\*) mazgāšanas līdzekļa atvilktnes II nodalījuma vadotnēs. Izmantojiet līnijas uz plāksnes kā vadotni, lai aizpildītu atvilktni līdz vajadzīgajam līmenim.

(\*) Tehniskā specifikācija var atšķirties atkarībā no iegādātās mašīnas.

#### 5.4 Veļas mazgājamās mašīnas ekspluatācija

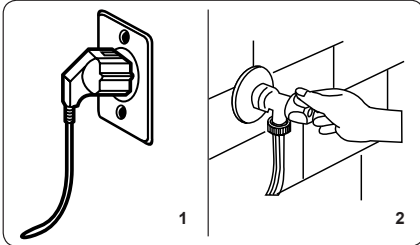

1. Iespraudiet mašīnas strāvas vadu barošanas līgzdā.
2. Ieslēdziet ūdens padevi.
  - Atveriet mašīnas durvis.
  - Izvietoiet veļu mašīnā vienmērīgi.
  - Uzmanīgi nospiediet durvis, līdz tās aizveras.

#### 5.5 Izvēlieties mazgāšanas programmu

Izmantojiet programmu izvēles tabulu, lai izvēlētos veļai piemērotu mazgāšanas programmu.

#### 5.6 Nepilnas ielādes noteikšanas sistēma

Jūsu veļas mašīnai ir nepilnas ielādes noteikšanas sistēma.

Ja jūs ielādējat mašīnā mazāk par pusi no maksimālās slodzes, tā automātiski izvēliesies nepilnas ielādes funkciju neatkarīgi no jūsu izvēlētas programmas. Tas nozīmē, ka programmas izpildei būs vajadzīgs īsāks, laiks, mazāk ūdens un enerģijas.

(\*) atkarībā no modeļa

#### 5.7 Papildu funkcijas

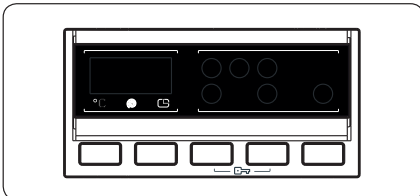

Pirms programmas darba uzsākšanas varat izvēlēties papildu funkcijas:

- Nospiediet pogu uz vadības pults zem vēlamās papildu funkcijas simbola.

- Ja papildu funkcijas simbols nepārtraukti mirgo, funkcija ir aktivizēta.
- Ja funkcijas simbols uzmirz vienreiz, funkcija nav izvēlēta.

lemesls, kāpēc nenotiek aktivizācija:

- **Papildu funkcija nav saderīga ar izvēlēto mazgāšanas programmu.**
- **Jūsu mašīna ir nokļuvusi pārāk tālu programmas izpildē, lai būtu iespējams pievienot papildu funkciju.**
- **Izvēlēta papildu funkcija ir nesaderīga ar citu jau izvēlētu papildu funkciju.**

#### 1. Temperatūras izvēle

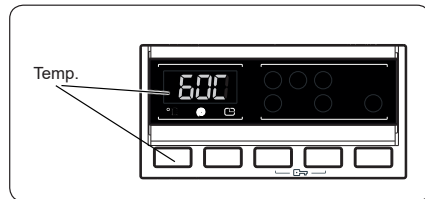

Izmantojiet ūdens temperatūras regulēšanas pogu, lai mainītu automātiski ieprogrammēto mazgāšanas ūdens temperatūru.

Izvēloties programmu, tiek automātiski izvēlēta šai programmai maksimāla temperatūra. Lai regulētu temperatūru, nospiediet ūdens temperatūras regulēšanas pogu, kamēr displejā parādās vēlamā temperatūra.

Jūs varat pakāpeniski samazināt mazgāšanas ūdens temperatūru no izvēlētas programmas maksimālās mazgāšanas ūdens temperatūras līdz mazgāšanai aukstā ūdenī (- -), nospiežot temperatūras regulēšanas pogu.

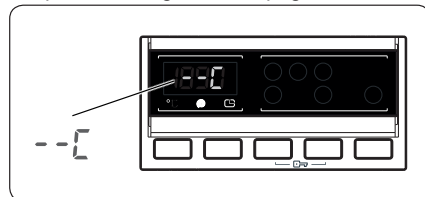

Ja esat izlaiduši vēlamu ūdens temperatūru, turiet nospieztu ūdens temperatūras regulācijas pogu, kamēr atkal parādās vēlamā temperatūra.

## 2. Rotācijas (centrifūgas) ātruma izvēle

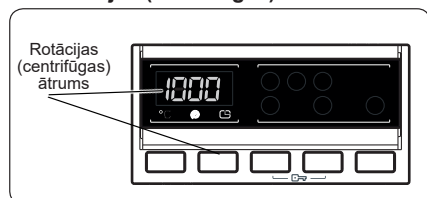

Izvēloties programmu, tiek automātiski izvēlēts šai programmai maksimālais rotācijas (centrifūgas) ātrums.

Lai regulētu rotācijas ātrumu starp maksimālo iespējamo ātrumu un rotācijas iespējas atcelšanu (--), spiediet rotācijas ātruma pogu, līdz tiek sasniegts vajadzīgais ātrums.

Ja esat izlaiduši vēlamu rotācijas ātrumu, turiet nospiestu rotācijas ātruma regulācijas pogu, kamēr atkal parādās vēlamais rotācijas ātrums.

## 3. Aizkavētās darbības taimeris

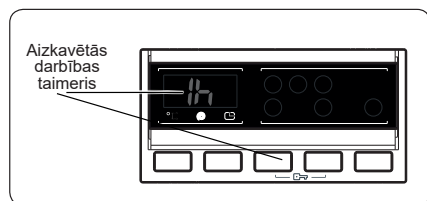

- Vienu reizi nospiediet laikā aizkavētās darbības pogu.
- Displejā parādās "1h".
- Elektroniskajā displejā iedegsies simbols
- Nospiediet pogu Aizkavētā darbība, kamēr displejā parādās vēlamais laiks.
- Ja esat izlaiduši vēlamu aizkavētās darbības laiku, turiet nospiestu pogu Aizkavētā darbība, kamēr atkal parādās vēlamais aizkavētās darbības laiks.
- Lai darbotos aizkaves taimera funkcija, nospiediet pogu Palaist/Apturēt.
- Lai aktivizētu laikā aizkavēto darbību, nospiediet pogu Palaist/Apturēt.
- Lai atceltu laikā aizkavēto darbību pēc tās noteikšanas, vienreiz nospiediet

laikā aizkavētās darbības pogu. Elektroniskajā displejā iedegsies simbols

- Lai ieliktu/izņemtu veļu, kamēr darbojas aizkavētās darbības taimera funkcija, nospiediet palaišanas/apturēšanas pogu. Pēc veļas ielikšanas/izņemšanas vēlreiz nospiediet palaišanas/apturēšanas pogu, lai aktivizētu laikā aizkavētās darbības funkciju.

## 4. Pretalerģiska žāvēšana (\*)

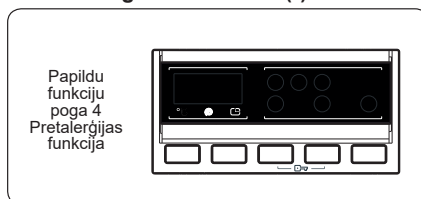

Izmantojot šo papildu funkciju, varat veļu izskalot vēlreiz. Jūsu mašīna visas skalošanas darbības veiks ar karstu ūdeni. Iesakām šo uzstādījumu veļai, kas tiek valkāta uz jutīgas ādas, zīdaiņu drēbēm un apakšveļai.

Lai izvēlētos šo funkciju, nospiediet Pretalerģijas pogu, kad tiek parādīts simbols

## 5. Viegla gludināšana (\*)

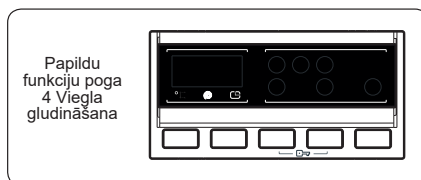

Izmantojot šo funkciju, jūsu veļa izvēlētas mazgāšanas programmas beigās tiks mazāk saburzīta.

Lai izvēlētos šo funkciju, nospiediet pogu Viegla gludināšana, kad parādās simbols

## 6. Pirmsmazgāšana (\*)

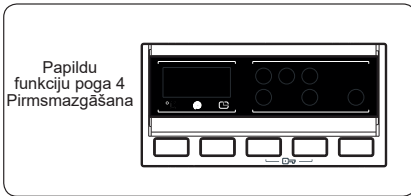

Šī papildfunkcija ļauj pirms galvenās mazgāšanas programmas veikšanas nodrošināt stipri netīras veļas mazgāšanu. Ja izmantojat šo funkciju, mazgāšanas līdzekļa nodalījuma priekšējās mazgāšanas sadaļā ir jāievieto mazgāšanas līdzeklis.

Lai izvēlētos šo funkciju, nospiediet pogu Pirmsmazgāšana, kad parādās simbols

## 7. Papildu skalošana (\*)

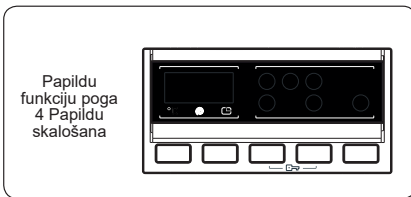

Izmantojot šo papildfunkciju, Jūs varat pievienot papildu skalošanas darbību izvēlētajā mazgāšanas programmas beigās.

Lai izvēlētos šo funkciju, nospiediet pogu Papildu skalošana, kad parādās simbols

## 8. Ātrā mazgāšana (\*)

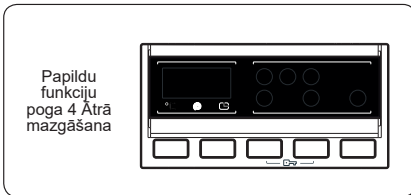

Izmantojot šo papildu funkciju, veļu iespējams izmazgāt ātrāk, patērējot mazāk elektroenerģijas un ūdens.

Iesakām izmantot šo iespēju tikai tad, ja izvēlētajā programmā mazgājat mazāk par pusi no maksimāli pieļaujamā sausā veļas svara.

Lai izvēlētos šo funkciju, nospiediet pogu

Ātrā mazgāšana, kad parādās simbols

**PIEZĪME:** Ja jūs ielādējat mašīnā mazāk par pusi no maksimālās slodzes, tā automātiski izvēlies nepilnas ielādes funkciju neatkarīgi no jūsu izvēlētajā programmas. Tas nozīmē, ka programmas izpildei būs vajadzīgs īsāks, laiks, mazāk ūdens un enerģijas. Kad mašīna konstatē nepilnu ielādi, automātiski iedegas simbols

(\*) atkarībā no modeļa

## 9. Palaišanas/apturēšanas poga

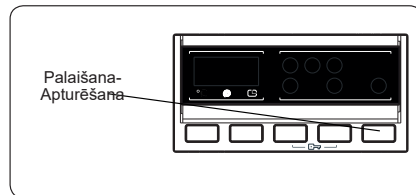

Lai palaistu izvēlēto programmu, nospiediet palaišanas/apturēšanas pogu.

Ja veļas mašīnu ieslēgsit gaidstāves režīmā, elektroniskajā displejā mirgos sākšanas/apturēšanas indikators.

## 10. Bloķēšana bērnu drošībai

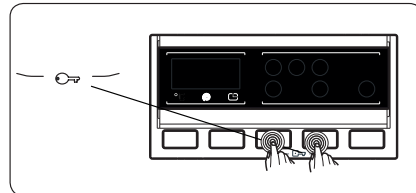

Bloķēšana bērnu drošībai ļauj bloķēt pogas, lai izvēlēto mazgāšanas ciklu nebūtu iespējams nejauši mainīt.

Lai aktivizētu bloķēšanu bērnu drošībai, nospiediet reizē pogas 3 un 4 un turiet vismaz 3 sekundes. Kad bloķēšana bērnu drošībai aktivizējas, elektroniskajā displejā 2 sekundes mirgo "CL".

Nospiežot jebkuru pogu uz vadības pults vai izvēloties programmu, kamēr ir aktīva bloķēšana bērnu drošībai, elektroniskajā displejā 2 sekundes mirgo "CL".

Ja bērnu drošībai paredzētā funkcija ir aktivizēta un darbojas kāda programma, un

šajā laikā programmu poga tiek pagriezta pozīcijā CANCEL (Atcelt) un izvēlēta kāda cita programma, iepriekš izvēlēta programma turpina darboties no tās vietas, kur tika pārtraukta.

Lai deaktivizētu bloķēšanu bērnu drošībai, nospiediet reizē pogas 3 un 4 un turiet vismaz 3 sekundes, kamēr no elektroniskā displeja pazūd signāls "CL".

### 5.8 Programmas atcelšana

**Lai jebkurā laikā atceltu strādājošu programmu:**

1. Pārslēdziet programmu izvēles pogu stāvoklī "STOP".
2. Veļas mašīna pārtrauks mazgāšanas darbību, un programma tiks atcelta.
3. Lai izlaistu ūdeni no mašīnas, pārslēdziet programmas pogu uz jebkuru citu programmu.
4. Veļas mašīna veiks nepieciešamo ūdens izplūdes darbību un atcels programmu.

Jūs varat izvēlēties un palaist jaunu programmu.

### 5.9 Programmas beigas

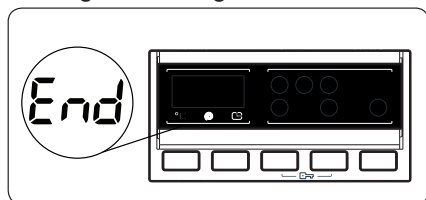

Kad izvēlēta programma būs pabeigta, mašīna pati pārtrauks darboties.

- Elektroniskajā displejā iedegsies simbols "END".
- Varat atvērt veļas mašīnas durvis un izņemt veļu.
- Atstājiet veļas mašīnas durvis atvērtas, lai pēc veļas izņemšanas varētu izžūt mašīnas iekšpuse.
- Pārslēdziet programmu izvēles pogu stāvoklī STOP.
- Atvienojiet veļas mašīnu no strāvas padeves avota.
- Aizgrieziet ūdens krānu.

## 6. PROGRAMMU TABULA

Programma	Mazgāšanas temperatūra (°C)	Maksimālais sausas veļas svars (kg)	Mazgāšanas līdzekļa nodalījums	Programmas ilgums (min)	Veļas tips / Apraksts
COTTON 90°C (KOKVILNA)	90°	6,0	2	169	Ļoti netīra kokvilnas un līnu auduma veļa. (Apakšveļa, palagi, galdauti, dvieļi maksimums 3,0 kg), gultasveļa u.c.)
PRE-WASH COTTON (KOKVILNAS PIRMSMAZGĀŠANA)	60°	6,0	1&2	156	Netīra kokvilnas un līnu auduma veļa. (Apakšveļa, palagi, galdauti, dvieļi (maksimums 3,0 kg), gultasveļa u.c.)
COTTON 60°C (KOKVILNA)	60°	6,0	2	200	Netīra kokvilnas un līnu auduma veļa. (Apakšveļa, palagi, galdauti, dvieļi (maksimums 3,0 kg), gultasveļa u.c.)
COTTON 20°C (KOKVILNA)	20°	3,0	2	96	Mazāk netīra kokvilnas un līnu auduma veļa. (Apakšveļa, palagi, galdauti, dvieļi (maksimums 2 kg), gultasveļa u.c.)
ECO 40-60	40°	3,0	2	180	Netīra kokvilnas un līnu auduma veļa. (Apakšveļa, palagi, galdauti, dvieļi (maksimums 2 kg), gultasveļa u.c.)
WOOL (VILNAS IZSTRĀDĀJUMI)	30°	2,0	2	39	Vīlnas audumi, kurus drīkst mazgāt veļas mašīnā (norādīts uz etiķetes)
SKALOŠANA	-	6,0	-	36	Nodrošina jebkuras veļas papildus skalošanu pēc mazgāšanas cikla.
ALLERGY SAFE (DROŠA PRET ALERĢIJĀM)	60°	3,0	2	182	Zdaiņu veļa
ROTĀCIJA	-	6,0	-	15	Nodrošina jebkuras veļas papildus centrifūgas ciklu pēc mazgāšanas cikla.
SENSITIVE/HAND WASH (SENSITĪVA MAZGĀŠANA/MAZGĀŠANA AR ROKĀM)	30°	2,0	2	90	Veļai, kas paredzēta mazgāšanai ar rokām vai sensitīvajā režīmā.
EASY CARE (VIEGLA TĪRĪŠANA) / SPORTS WEAR (SPORTA APĢERBS)	40°	3,0	2	110	Ļoti netīra sintētiska un jaukta auduma veļa. (Neilona zeķes, krekli, blūzes, bikses ar sintētiskas piejaukumu u.c.)
JAUKTA	30°	3,0	2	79	Netīras kokvilnas, sintētiskas, krāsu un līnu tekstilmateriālus var mazgāt kopā
BLOUSES/SHIRTS (BLŪZES/KREKLI)	60°	3,0	2	105	Sausu kokvilnas, sintētiskas un jaukta materiāla sintētiskas veļu var mazgāt kopā.
(*) Ātrā 60 min.	60°	3,0	2	60	Netīra kokvilnas veļa, krāsaina un līnu audumu veļa mazgājama 60°C 60 minūtes.
(**) RAPID 15 min.	30°	2,0	2	15	Netīra kokvilnas veļa, krāsaina un līnu audumu veļa.



**PIEZĪME: PROGRAMMAS ILGUMS VAR MAINĪTIES ATKARĪBĀ NO VEĻAS DAUDZUMA, KRĀNA ŪDENS, ĀRĒJĀS VIDES TEMPERĀTŪRAS UN IZVĒLĒTĀJĀM PAPILDU FUNKCIJĀM.**

(\*) Ja veļas mašīnai ir ātrās veļas mazgāšanas papildu funkcija, tad varat ievietot veļas mašīnā 2 kg vai mazāk veļas, un mašīna automātiski mazgās veļu 30 minūtes.

(\*\*) Tā kā šai programmai ir īss mazgāšanas laiks, iesakām lietot mazāk mazgāšanas līdzekļa kā citām programmām. Šī programma var ilgt vairāk par 15 minūtēm, ja jūsu veļas mazgājamā mašīna atklāj nevienmērīgu slodzi. Pēc mazgāšanas pabeigšanas pēc 2 minūtēm varēsiet atvērt veļas mašīnas durvis. (2 minūšu periods nav iekļauts programmas darbības laikā).

Saskaņā ar Regulu 1015/2010 un Regulu 1061/2010 3. programma ar temperatūras izvēli attiecīgi ir "kokvilnas standarta programma 60 °C temperatūrā" un "kokvilnas standarta programma 40 °C temperatūrā".

Eko 40-60 programma spēj iztīrīt normāli netīru kokvilnas veļu, kas deklarēta kā mazgājama 40 °C vai 60 °C temperatūrā vienā ciklā, un šo programmu izmanto, lai novērtētu atbilstību ES ekodizaina tiesību aktiem.



- Visefektīvākās programmas attiecībā uz enerģijas patēriņu parasti ir programmas, kas darbojas zemākā temperatūrā un ilgākā laika posmā.
- Nepārsniedzot sadzīves vajadzībām paredzēto veļas mazgājamo mašīnu ražotāja norādīto maksimāli pieļaujamo veļas svaru attiecīgajās programmās, tiks veicināta enerģijas un ūdens taupīšana.
- Programmas ilgums, enerģijas patēriņš un ūdens patēriņš var atšķirties atkarībā no mazgāšanas slodzes svara un veida, izvēlētajām papildu funkcijām, krāna ūdens un apkārtējās vides temperatūras.
- Mazgāšanas programmām zemā temperatūrā ir ieteicams izmantot mazgāšanas līdzekli šķidrā formā. Lietojamā mazgāšanas līdzekļa daudzums var atšķirties atkarībā no veļas daudzuma un netīrības pakāpes. Lūdzu, ievērojiet mazgāšanas līdzekļu ražotāju ieteikumus attiecībā uz izmantojamā mazgāšanas līdzekļa daudzumu.
- Troksni un atlikušo mitruma daudzumu ietekmē rotācijas ātrums. Jo lielāks rotācijas ātrums centrifūgas darbības fāzē, jo lielāks troksnis un mazāks atlikušais mitruma saturs.
- Jūs varat piekļūt produktu datubāzei, kur tiek glabāta modeļa informācija, izlasot QR kodu uz enerģijas etiķetes.

Programmas nosaukums	Nominālā ietilpība kg	Elektroenerģijas patēriņš kWh/ciklā			Programmas ilgums Stundas: Minūtes			Ūdens patēriņš Litri/ciklā			Maks. Temperatūra °C			Atlikušais mitruma daudzums % 1000 rpm		
		Nominālā ietilpība	1/2 slodze	1/4 slodze	Nominālā ietilpība	1/2 slodze	1/4 slodze	Nominālā ietilpība	1/2 slodze	1/4 slodze	Nominālā ietilpība	1/2 slodze	1/4 slodze	Nominālā ietilpība	1/2 slodze	1/4 slodze
Kokvilna 90 °C	6	2,23			02:49			69			81			62%		
Kokvilna 60 °C	6	0,86			03:20			49			46			62%		
Eco 40-60	6	1,02	0,42	0,23	03:00	02:30	02:20	46	39	34	44	28	23	62%	62%	62%
Sintētiska / Sporta apģērbs	3	0,5			01:50			33			42			71%		
Ātrā 60	3	0,9			01:00			29			58			62%		
Kokvilna 20 °C	3	0,18			01:36			43			20			62%		

## 6.1 Svarīga informācija

- Izmantojiet tikai tādus mazgāšanas līdzekļus, mīkstinātājus un citas piedevas, kas piemērotas automatiskajām veļas mazgājamām mašīnām. Veidojas pārmēri daudz putu, un pārāk liela mazgāšanas līdzekļu lietojuma dēļ ir aktivizēta automatiskā putu absorbcijas sistēma.
- Ieteicam veikt periodisko tīrīšanu veļas mazgājamai mašīnai ik pēc 2 mēnešiem. Periodiskai tīrīšanai izmantojiet programmu Drum Clean. Ja jūsu mašīnai nav Drum Clean programmas, izmantojiet programmu Kokvilna 90. Ja nepieciešams, izmantojiet kaļķakmens nogulšņu tīrītājus, kas izgatavoti īpaši veļas mazgājamām mašīnām.
- Nekad ar spēku neatveriet durvis, kamēr jūsu veļas mazgājamā mašīna darbojas. Pēc mazgāšanas pabeigšanas pēc 2 minūtēm varēsīt atvērt veļas mašīnas durvis. \*
- Nekad ar spēku neatveriet durvis, kamēr jūsu veļas mazgājamā mašīna darbojas. Durvis atvērsies tūlīt pēc mazgāšanas cikla beigām. \*
- Lai izvairītos no iespējamiem riskiem, uzstādīšanas un labošanas darbi vienmēr jāveic pilnvarotam apkalpošanas speciālistam. Ražotājs nav atbildīgs par kaitējumu, ko var radīt darbības, ko veic personas bez attiecīgā pilnvarojuma.

(\* ) Tehniskā specifikācija var atšķirties atkarībā no iegādātās mašīnas.

## 7. TĪRĪŠANA UN TEHNISKĀ APKOPE

### 7.1 Brīdinājums

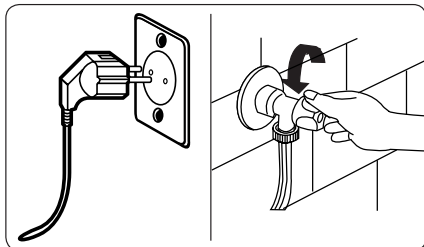

Pirms mašīnas apkopes un tīrīšanas atslēdziet elektroenerģijas padevi un izņemiet elektrisko vadu no kontaktdakšas.

Pirms mašīnas apkopes un tīrīšanas izslēdziet aukstā ūdens padevi.

**⚠UZMANĪBU:** Savas mašīnas tīrīšanai nelietojiet šķīdinātājus, abrazīvus tīrītājus, stikla tīrītājus vai universālos tīrīšanas līdzekļus. To saturētās ķīmikālijas var bojāt plastmasas virsmas un citas sastāvdaļas.

#### 7.2 Ūdens ieplūdes filtri

Ūdens ieplūdes filtri neļauj netīrumiem un svešķermeņiem iekļūt jūsu mašīnā. Iesakām tīrīt šos filtrus, kad jūsu mašīnā neieplūst pietiekami daudz ūdens, lai gan

ūdens padeve ir ieslēgta un krāns atgriezts. Mēs iesakām tīrīt ūdens ieplūdes filtrus reizi 2 mēnešos.

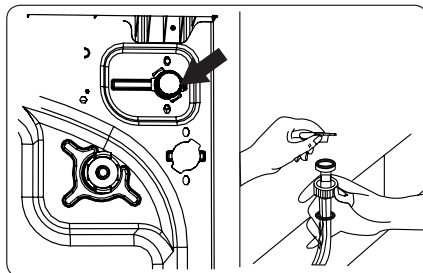

- Atvienojiet ūdens ieplūdes šļūteni no veļas mazgājamās mašīnas.
- Lai izņemtu ūdens ieplūdes filtru no ūdens ieplūdes vārsta, lietojiet garas kņabiles, lai uzmanīgi izvilkto filtra plastmasas korpusu.
- Otrs ūdens ieplūdes filtrs atrodas ūdens ieplūdes šļūtenes krāna galā. Lai izņemtu otru ūdens ieplūdes filtru, lietojiet garas kņabiles, lai uzmanīgi izvilkto filtra plastmasas korpusu.
- Rūpīgi notīriet filtru ar sausu suku, izmazgājiet ar ūdeni un ziepēm un rūpīgi izslaukiet. Ielieciet filtru atpakaļ, uzmanīgi iebīdot to vietā.

**⚠UZMANĪBU!** Ūdens ieplūdes vārsta filtri var aizsērēt ūdens kvalitātes vai nepieciešamās apkopes trūkuma dēļ, un tie var tikt bojāti. Tas var radīt ūdens noplūdi. Uz šādiem bojājumiem garantija neattiecas.

### 7.3 Sūkņa filtrs

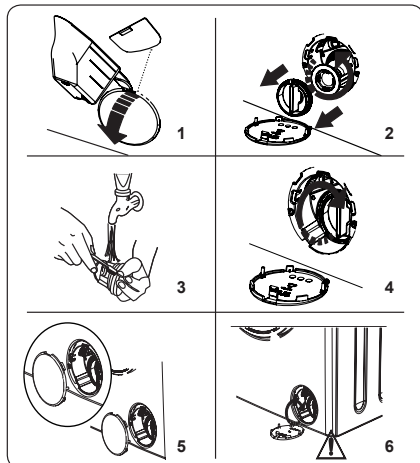

Jūsu veļas mašīnas sūkņa filtru sistēma pagarina sūkņa lietošanas laiku, neļaujot plūksnām iekļūt mašīnā.

Sūkņa filtru ir ieteicams tīrīt reizi 2 mēnešos.

Sūkņa filtrs atrodas aiz vāka priekšējā labajā apakšējā stūrī.

Lai iztīrītu sūkņa filtru:

1. Jūs varat lietot veļas pulvera lāpstīņu (\*) komplektā ar mašīnu vai šķidrā mazgāšanas līdzekļa līmeņa trauku, lai atvērtu sūkņa vāku.
2. Ielieciet pulvera lāpstīņu vai šķidrā mazgāšanas līdzekļa līmeņa trauku vāka atvērumā un uzmanīgi nospiediet to atpakaļ. Vāks atvēršies.
- Pirms filtra vāka atvēršanas novietojiet tvertni zem filtra pārsega, lai savāktu jebkādu mašīnā palikušo ūdeni.
- Atskrūvējiet filtra vāku pretēji pulksteņrādītāja kustības virzienam, un ņemiet, pavelkot Uzgaidiet, kamēr ūdens noplūst.

**PIEZĪME:** Atkarībā no ūdens daudzuma mašīnā, tvertni varbūt vajadzēs iztukšot vairākas reizes.

3. Iztīriet filtru ar sausu suku.
4. Pēc tīrīšanas atkārtoti uzmontējiet filtru, ievietojot to un pagriežot pulksteņrādītāju kustības virzienā.
5. Uzliekot sūknim vāku, pārļiecinieties, ka stiprinājumu iekšpusē atbilst atverēm uz

mašīnas priekšējā panelā.

6. Noslēdziet filtra vāku.

**⚠ BRĪDINĀJUMS:** Ūdens sūknī var būt karsts, pagaidiet, līdz tas ir atdzisis, pirms veikt tīrīšanu vai apkopi.

(\*) Tehniskā specifikācija var atšķirties atkarībā no iegādātās mašīnas.

### 7.4 Mazgāšanas līdzekļa nodalījums

Mazgāšanas līdzekļa lietošana ar laiku var radīt nosēdumus mazgāšanas līdzekļa nodalījumā. Mēs iesakām reizi 2 mēnešos izņemt nodalījumu un iztīrīt uzkrājušos nosēdumus.

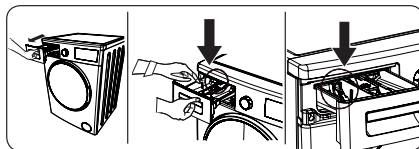

Lai izņemtu mazgāšanas līdzekļa nodalījumu, rīkojieties šādi:

- Pavelciet nodalījumu uz priekšu, kamēr tas ir pilnīgi izvilkt.
- Viegli pavelciet mazgāšanas līdzekļa nodalījumu (kā parādīts attēlā) un izvelciet no mašīnas korpusa.
- Iztīriet nodalījumu ar ūdeni un mīkstu suku.
- Ja korpusā ir nosēdumi, iztīriet tos ar mīkstu suku. Uzmanieties, lai nosēdumi nesabirtu mašīnā.
- Rūpīgi izslaukiet nodalījumu un iebīdiet atpakaļ korpusā.

**⚠ Nemazgājiet mazgāšanas līdzekļa nodalījumu trauku mazgājamajā mašīnā.**

## 8. ŪDENS BLOKĒŠANA/ KORPUSS/CENTRIFŪGA

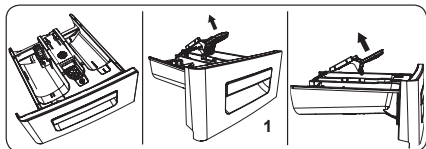

### 1. Ūdens bloķēšana

Izņemiet mazgāšanas līdzekļa nodalījumu un izjauciet ūdens bloķētāju. Rūpīgi notīriet mīkstinātāja nosēdumus. Pēc tīrīšanas ielieciet ūdens bloķētāju vietā un pārliecinieties, ka tas turas.

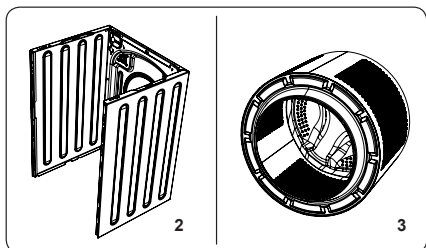

### 2. Korpus

Lietojiet vieglu, neabrazīvu tīrīšanas līdzekli vai ziepes un ūdeni, lai notīrītu ārējo korpusu. Noslaukiet ar sausu audumu.

### 3. Centrifūga

Neatstājiet veļas mašīnā tādus metāla priekšmetus kā adatas, papīra saspraudes, monētas u.c. Šādi priekšmeti var radīt rūsas veidošanos centrifūgā. Lai notīrītu rūsas traipus, izmantojiet tīrīšanas līdzekli bez hlora un izpildiet tīrīšanas līdzekļa ražotāja sniegtos norādījumus. Rūsas traipu noņemšanai nekad neizmantojiet stieples beržamos vai līdzīgus cietus priekšmetus.

## 9. PROBLĒMU NOVĒRŠANA

Jūsu mašīnas remonts jāizpilda tikai pilnvarotam apkopes speciālistam, ja jūsu mašīnai vajadzīgs remonts vai jūs nevarat atrisināt problēmu ar tālāk doto informāciju, tad jums:

- Atvienojiet mašīnu no elektroenerģijas padeves.
- Izslēdziet ūdens padevi.

KĻŪDA	IESPĒJAMĀIS CĒLONIS	PROBLĒMU NOVĒRŠANA
Veļas mašīna nesāk darboties.	Mašīna nav pieslēgta strāvas padeves avotam.	Pieslēdziet mašīnu strāvas padeves avotam.
	Drošinātāji ir bojāti.	Nomainiet drošinātājus.
	Nav strāvas padeves.	Pārbaudiet strāvas padevi no elektrotīkla.
	Nav nospiesta palaišanas/apturēšanas poga.	Nospiediet palaišanas/apturēšanas pogu.
	Programmā ir izvēlēta apturēšanas poga.	Pagrieziet programmu izvēles pogu vajadzīgajā stāvoklī.
	Nav pilnībā aizvērtas veļas mašīnas durvis.	Aizveriet veļas mašīnas durvis.
Veļas mašīnai nepieplūst ūdens.	Ir aizgriezts ūdens krāns.	Atgrieziet ūdens padeves krānu.
	Var būt sagriezusies ūdens ieplūdes šļūtene.	Pārbaudiet ūdens ieplūdes šļūteni un atlieciet to atpakaļ.
	Aizsērējusi ūdens ieplūdes šļūtene.	Iztīriet ūdens ieplūdes šļūtenes filtrus. (*)
	Ir aizsērējis vārsta ieplūdes filtrs.	Iztīriet vārsta ieplūdes filtrus. (*)
	Nav pilnībā aizvērtas veļas mašīnas durvis.	Aizveriet veļas mašīnas durvis.
No veļas mašīnas neizplūst ūdens.	Ir aizsērējusi vai sagriezusies ūdens izplūdes šļūtene.	Pārbaudiet izplūdes šļūteni, iztīriet to vai atgrieziet atpakaļ.
	Ir aizsērējis sūkņa filtrs.	Iztīriet sūkņa filtru. (*)
	Veļa centrifūgas telpā ir pārāk cieši sagriezusies kopā.	Izvietojiet veļu mašīnā vienmērīgi.
Veļas mašīna vibrē.	Kājas nav noregulētas un izlīdzsvarotas.	Noregulējiet kājas. (**)
	Transportēšanas skrūves nav izņemtas.	Izņemiet mašīnai transportēšanas skrūves. (**)
	Mašīnā ievietots pārāk necīgs veļas daudzums	Tas neapturēs veļas mašīnas darbību.
	Veļas mašīnā ir pārāk daudz veļas vai tā ir izvietota nevienmērīgi.	Nepārslogojiet centrifūgas telpu. Izvietojiet veļu mašīnā vienmērīgi.
	Mašīna atspiežas pret cietu virsmu.	Neuzstādiet savu veļas mazgājamo mašīnu uz cietas virsmas.
Mazgāšanas līdzekļa nodalījumā veidojas liels daudzums putu.	Ir izmantots pārāk daudz mazgāšanas līdzekļa.	Nospiediet palaišanas/apturēšanas pogu. Lai neveidotos putas, izšķīdiniet tējkaroti mikstinātāja 1/2 litrā ūdens un ielejiet mazgāšanas līdzekļa nodalījumā. Nospiediet palaišanas/apturēšanas pogu pēc 5-10 minūtēm.
	Lietots nepareizs mazgāšanas līdzeklis.	Izmantojiet automātiskajām veļas mazgājamām mašīnām paredzētus mazgāšanas līdzekļus.

KĻŪDA	IESPĒJAMĀIS CĒLONIS	PROBLĒMU NOVĒRŠANA
Izmazgātā veļa nav tīra.	Veļa ir pārāk netīra izvēlētajai programmai.	Izmantojiet programmu izvēles tabulu, lai izvēlētos veļai piemērotu mazgāšanas programmu.
	Ir izmantots pārāk maz mazgāšanas līdzekļa.	Lietojiet uz iepakojuma norādīto mazgāšanas līdzekļa daudzumu.
	Mašīnā ir pārāk daudz veļas.	Pārbaudiet, vai nav pārsniegta izvēlētas programmas maksimāli pieļaujamais veļas daudzums.
Izmazgātā veļa nav tīra.	Ciets ūdens.	Ievērojiet ražotāja norādījumus par izmantojamā mazgāšanas līdzekļa daudzumu.
	Veļa centrifūgas telpā ir pārāk cieši sagriezusies kopā.	Pārliecinieties, ka jūsu veļa ir centrifūgas telpā izvietota vienmērīgi.
Ūdens no veļas mašīnas izplūst tūlīt pēc ielaišanas.	Veļas mašīnas ūdens izplūdes šļūtenes gals ir novietots pārāk zemu.	Pārbaudiet, vai notecināšanas šļūtene ir atbilstoši augstumā. (* *)
Mazgāšanas laikā centrifūgā nav redzams ūdens.	Nav kļūda. Ūdens ir tajā centrifūgas daļā, kuru nevar redzēt.	.....
Uz veļas redzami mazgāšanas līdzekļa atlikumi.	Pie veļas baltu punktu veidā var pielipt neizšķīdušas mazgāšanas līdzekļa daļiņas.	Izskalojiet veļu vēlreiz un pēc izžūšanas notīriet ar suku.
Uz veļas ir redzami pelēki punkti.	Uz veļas redzama nenotīrīta eļļa, krēms vai smērvielai līdzīga viela.	Nākamajā mazgāšanā lietojiet uz iepakojuma norādīto mazgāšanas līdzekļa daudzumu.
Rotācijas cikls nenotiek vai notiek vēlāk, nekā paredzēts.	Nav kļūda. Ir aktivizēta vienmērīgi neizvietotās veļas kontroles sistēma.	Vienmērīgi neizvietotās veļas kontroles sistēma mēģinās izvietot veļu vienmērīgi. Centrifūgas cikls sāks darboties, kad veļa būs vienmērīgi izvietota. Veļu centrifūgas telpā nākamajā mazgāšanas reizē izvietojiet vienmērīgi.

(\* ) Skatiet sadaļu par veļas mašīnas apkopi un tīrīšanu.

(\*\*) Skatiet sadaļu par veļas mašīnas uzstādīšanu.

## 10. AUTOMĀTISKI BRĪDINĀJUMI PAR KĻŪDU UN KĀ JĀRĪKOJAS

Jūsu veļas mazgājamā mašīna ir aprīkota ar iebūvētu kļūmju noteikšanas sistēmu, kur kā indikatori tiek izmantotas mirgojošas darba gaismas. Tālāk ir norādīti visbiežāk sastopamie kļūmju kodi.

PROBLĒMAS KODS	IESPĒJAMĀ KĻŪDA	KĀ RĪKOTIES
E01	Veļas mašīnas durvis nav pienācīgi aizvērtas.	Aizveriet durvis pienācīgi, lai būtu dzirdams klikšķis. Ja veļas mašīna turpina ziņot par kļūdu, izslēdziet to, atvienojiet no strāvas padeves avota un nekavējoties sazinieties ar tuvāko pilnvaroto pakalpojumu sniedzēju.
E02	Zems ūdens spiediens vai zems ūdens līmenis veļas mašīnā.	Pārbaudiet, vai ūdens padeves krāns ir pilnībā ieslēgts. Iespējams, ir noslēgta galvenā ūdens padeve. Ja problēma joprojām pastāvēs, pēc laika veļas mašīna automātiski pārtrauks darboties. Atvienojiet mašīnu no strāvas padeves avota, aizgrieziet krānu un sazinieties ar tuvāko pilnvaroto pakalpojumu sniedzēju.
E03	Ir bojāts sūkņis, ir aizsērējis sūkņa filtrs, vai sūkņim ir bojāta elektroenerģijas padeve.	Iztīriet sūkņa filtru. Ja problēma turpina pastāvēt, sazinieties ar tuvāko pilnvaroto pakalpojumu sniedzēju. (*)
E04	Veļas mašīnā ir pārāk daudz ūdens.	Mašīna izlaidīs ūdeni pati. Ja ūdens ir iztecējis, izslēdziet mašīnu un atvienojiet to. Aizgrieziet aukstā ūdens krānu un sazinieties ar tuvāko pilnvaroto pakalpojumu sniedzēju.

(\*) Skatiet sadaļu par veļas mašīnas apkopi un tīrīšanu.





**CZ**

**Seznam servisních míst**

**SK**

**Zoznam servisných stredisiek**

**PL**

**Wykaz punktów serwisowych**

## Česká republika

Název	Ulice	PSČ	Město	Telefon	E-mail
Jindřich Valenta CONCEPT	Vysokomýtská 1800	565 01	Choceň	+420 465 471 400	servis@my-concept.cz

## Slovenská republika

Názov	Ulica	PSČ	Mesto	Telefón	E-mail
ELKO Valenta Slovakia, s.r.o.	Hurbanova 1563/23	911 01	Trenčín	+421 326 583 465	info@my-concept.sk

## Polska

Nazwa	Ulica	Kod	Miasto	Telefon	E-mail
Concept Polska sp. z o.o.	Ostrowskiego 30	53-238	Wrocław	+48 713 390 444	serwis@my-concept.pl

# concept

**CZ**

**Jindřich Valenta – Concept**

Vysokomytská 1800, 565 01 Choceň

Tel. +420 465 471 400

[www.my-concept.cz](http://www.my-concept.cz)

**SK**

**ELKO Valenta – Slovakia, s.r.o.**

Hurbanova 1563/23, 911 01 Trenčín

Tel.: +421 326 583 465

[www.my-concept.sk](http://www.my-concept.sk)

**PL**

**CONCEPT POLSKA sp. z o.o.**

Ostrowskiego 30, 53-238 Wrocław

Tel.: +48 713 390 444

[www.my-concept.pl](http://www.my-concept.pl)

**LV**

**Verners VT Ltd.**

Piedrujas iela 5a, Riga, Latvia

Tel. +371 67021021

e-pasts: [info@verners.lv](mailto:info@verners.lv), [www.verners.lv](http://www.verners.lv)

# concept

## Front-loading washing machine







EN



**Thank you for choosing this product.**

This User Manual contains important safety information and instructions on the operation and maintenance of your appliance.

Please take the time to read this User Manual before using your appliance and keep this book for future reference.

Icon	Type	Meaning
	<b>WARNING</b>	Serious injury or death risk
	<b>RISK OF ELECTRIC SHOCK</b>	Dangerous voltage risk
	<b>FIRE</b>	Warning; Risk of fire / flammable materials
	<b>CAUTION</b>	Injury or property damage risk
	<b>IMPORTANT / NOTE</b>	Operating the system correctly

## CONTENTS

<b>1.SAFETY INSTRUCTIONS .....</b>	<b>1</b>
1.1 General Safety Warnings .....	2
1.2 During Use .....	6
1.3 Packaging and Environment.....	7
1.4 Savings Information.....	7
<b>2.TECHNICAL SPECIFICATIONS.....</b>	<b>9</b>
2.1 General Appearance.....	9
2.2 Technical Specifications .....	9
<b>3.INSTALLATION.....</b>	<b>10</b>
3.1 Removing the Transit Bolts.....	10
3.2 Adjusting the Feet / Adjusting Adjustable Stays.....	10
3.3 Electrical Connection.....	10
3.4 Water Inlet Hose Connection.....	11
3.5 Water Discharge Connection.....	12
<b>4.CONTROL PANEL OVERVIEW.....</b>	<b>12</b>
4.1 Detergent Drawer .....	12
4.2 Sections .....	13
4.3 Program Dial.....	13
4.4 Electronic Display.....	13
<b>5.USING YOUR WASHING MACHINE.....</b>	<b>14</b>
5.1 Preparing Your Laundry.....	14
5.2 Putting Laundry in the Machine .....	14
5.3 Adding Detergent to the Machine .....	15
5.4 Operating Your Machine .....	15
5.5 Selecting a Programme.....	15
5.6 Half-Load Detection System.....	16
5.7 Additional Functions .....	16
5.8 Cancelling the Programme .....	19
5.9 Programme End .....	19
<b>6.PROGRAMME TABLE.....</b>	<b>20</b>
6.1 Important Informations.....	22
<b>7.CLEANING AND MAINTENANCE .....</b>	<b>23</b>
7.1 Warning .....	23
7.2 Water Inlet Filters .....	23
7.3 Pump Filter .....	24
7.4 Detergent Drawer .....	24
<b>8.FLUSH STOPPER / BODY / DRUM .....</b>	<b>25</b>
<b>9.TROUBLESHOOTING.....</b>	<b>26</b>
<b>10.AUTOMATIC FAULT WARNINGS AND WHAT TO DO .....</b>	<b>27</b>



## 1. SAFETY INSTRUCTIONS

Operating voltage / frequency	(V/Hz) (220-240) V~/50Hz
Total current (A)	10
Water pressure (Mpa)	Maximum 1 Mpa / Minimum 0. 1Mpa
Total power (W)	2200
Maximum washing capacity (dry laundry) (kg)	7. 0

- Do not install your machine on a carpet or such grounds that would prevent the ventilation of its base.
- The appliance is not intended for use by people (including children) with reduced physical, sensory or mental capabilities, or lack of experience and knowledge unless they have been given supervision or instruction concerning use of the appliance by a person responsible for their safety.
- Children of less than 3 years should be kept away unless continuously supervised.
- Call the nearest authorized service centre for a replacement if the power cord malfunctions.
- Use only the new water inlet hose coming with your machine when making water inlet connections to your machine. Never use old, used or damaged water inlet hoses.
- Children should not play with the appliance. Cleaning and user maintenance should not be made by children without supervision.

**NOTE:** For a softcopy of this user manual, please contact the following address: “info@my-concept.com”. In your e-mail, please provide the model name and serial number (20 digits) which you can find on the appliance door.

**Read this user manual carefully.**



**Your machine is for domestic use only. Using it for commercial purposes will cause your warranty to be cancelled.**

**This manual has been prepared for more than one model therefore your appliance may not have some of the features described within. For this reason, it is important to pay particular attention to any figures whilst reading the operating manual.**

## **1.1 General Safety Warnings**

- The necessary ambient temperature for operation of your Washing Machine is 15-25 °C.
- Where the temperature is below 0 °C, hoses may split or the electronic card may not operate correctly.
- Please ensure that garments loaded into your Washing Machine are free from foreign objects such as nails, needles, lighters and coins.
- **It is recommended that for your first wash, you select the 90° Cotton programme without laundry and half fill compartment II of the detergent drawer with a suitable detergent.**
- Residue may build up on detergent and softeners exposed to air for a long period of time. Only put softener or detergent in the drawer at the beginning of each wash.
- Unplug your Washing Machine and switch off the

water supply if the Washing Machine is left unused for a long time. We also recommend that you leave the door open to prevent build up of humidity inside the Washing Machine.

- Some water may be left in your Washing Machine as a result of quality checks during production. This will not affect the operation of your Washing Machine.
- The packaging of the machine could be hazardous to children. Do not allow children to play with the packaging or small parts from the Washing Machine.
- Keep the packaging materials in a place where children cannot reach them, or dispose of them appropriately.
- Use pre-wash programs only for very dirty laundry.

 Never open the detergent drawer while the machine is running.

- In the event of a breakdown, unplug the machine from the mains supply and turn the water supply off. Do not attempt to carry out any repairs. Always contact an authorised service agent.
- Do not exceed the maximum load for the washing programme you have chosen.

 Never force the door open when your Washing Machine is running.

- Washing laundry containing flour may damage your machine.
- Please follow the manufacturers' instructions regarding the use of fabric conditioner or any similar products that you intend to use in your Washing Machine.
- Make sure that the door of your Washing Machine is not restricted and can be opened fully.



- Install your machine in a location that can be fully ventilated and preferably has constant air circulation.

**⚠️ Read these warnings. Follow the advice given to protect yourself and others from risks and fatal injuries.**

### **RISK OF BURNS**

**⚠️** Do not touch the drain hose or any discharged water while your Washing Machine is running. The high temperatures involved pose a burn risk.

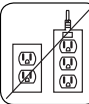
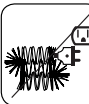
### **⚠️⚡ RISK OF DEATH FROM ELECTRICAL CURRENT**

- Do not connect your Washing Machine to the mains electricity supply using an extension lead. 
- Do not insert a damaged plug into a socket. 
- Never remove the plug from the socket by pulling the cord. Always hold the plug. 
- Never touch the power cord/plug with wet hands as this could cause a short circuit or electric shock. 
- Do not touch your Washing Machine if your hands or feet are wet.
- A damaged power cord/plug can cause fire or give you an electric shock. When damaged it must be replaced, this should only be done by qualified personnel.

### **⚠️ Risk of flooding**

- Check the speed of water flow before placing the drain hose in a sink.
- Take necessary measures to prevent the hose from slipping.
- Water flow may dislodge the hose if it is not properly

secured. Make sure the plug in your sink does not block the plug hole.

### **Danger of Fire**

- Do not store inflammable liquids near your machine.
- The sulphur content of paint removers may cause corrosion. Never use paint removing materials in your machine.
- Never use products that contain solvents in your machine.
- Please ensure that garments loaded into your Washing Machine are free from foreign objects such as nails, needles, lighters and coins.

### **Risk of fire and explosion**

#### **Risk of falling and injury**

- Do not climb on your Washing Machine.
- Make sure hoses and cables do not cause a trip hazard.
- Do not turn your Washing Machine upside down or on its side.
- Do not lift your Washing Machine using the door or detergent drawer.

 **The machine must be carried by at least 2 people.**



#### **Child safety**

- Do not leave children unattended near the machine. Children might lock themselves in the machine resulting in risk of death.
- Do not allow children to touch the glass door during operation. The surface becomes extremely hot and may cause damage to skin.
- Keep packaging material away from children.
- Poisoning and irritation may occur if detergent



and cleaning materials are consumed or come into contact with the skin and eyes. Keep cleaning materials out of the reach of children.

## 1.2 During Use

- Keep pets away from your machine.
- Please check the packaging of your machine before installation and the outer surface of the machine once the packaging has been removed. Do not operate the machine if it appears damaged or if the packaging has been opened.
- Your machine must only be installed by an authorised service agent. Installation by anyone other than an authorised agent may cause your warranty to be void.
- This appliance can be used by children aged 8 years and above and persons with reduced physical, sensory or mental capabilities or lack of experience and knowledge if they have been given supervision or instruction concerning use of the appliance in a safe way and understand the hazards involved. Children shall not play with the appliance. Cleaning and user maintenance shall not be done by children without supervision.
- Only use your machine for laundry that is labelled as suitable for washing by the manufacturer.
- **Before operating the washing machine, remove the 4 transit bolts and rubber spacers from the rear of the machine. If the bolts are not removed they may cause heavy vibration, noise and malfunction of the machine and cause the guarantee to be void.**
- Your warranty does not cover damage caused by external factors such as fire, flooding and other

sources of damage.

- Please do not throw away this user manual; keep it for future reference and pass it onto the next owner.

 **NOTE:** Specifications for the machine may vary depending on the product purchased.

## 1.3 Packaging and Environment

### Removal of packaging materials

Packaging materials protect your machine from any damage that might occur during transportation. The packaging materials are environmentally friendly as they are recyclable. Use of recycled material reduces raw material consumption and decreases waste production.

## 1.4 Savings Information

Some important information to get the most efficient use out of your machine:

- Do not exceed the maximum load for the washing programme you have chosen. This will allow your machine to run in energy saving mode.
- Do not use the pre-wash feature for lightly soiled laundry. This will help you save on the amount of electricity and water consumed.

**CE Declaration of conformity**

We declare that our products meet the applicable European Directives, Decisions and Regulations and the requirements listed in the standards referenced.

**Disposal of your old machine**

The symbol on the product or on its packaging indicates that this product may not be treated as household waste. Instead it shall be handed over to the applicable collection point for the recycling of electrical and electronic equipment. By ensuring this product is disposed of correctly, you will help prevent potential negative consequences for the environment and human health, which could otherwise be caused by inappropriate waste handling of this product. For more detailed information about recycling of this product,

please contact your local city office, your household waste disposal service or the shop where you purchased the product.



## 2. TECHNICAL SPECIFICATIONS

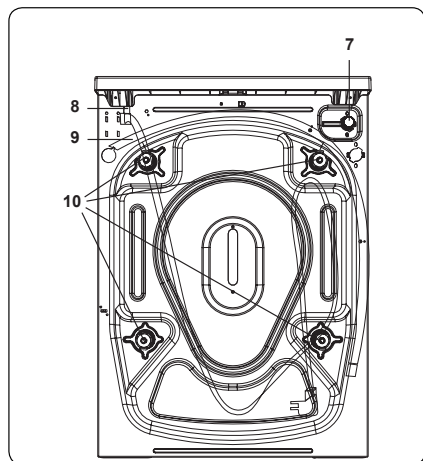
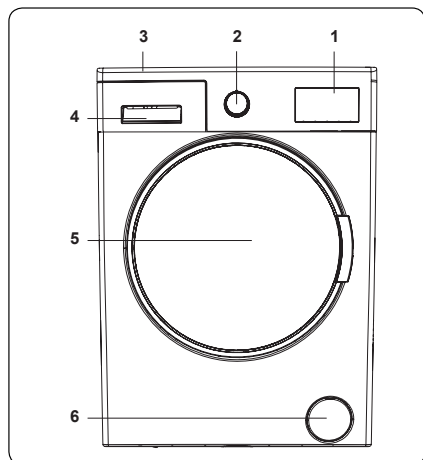

### 2.1 General Appearance

1. Electronic Display
2. Programme Dial
3. Upper Tray
4. Detergent Drawer
5. Drum
6. Pump Filter Cover
7. Water Inlet Valve
8. Power Cable
9. Discharging Hose
10. Transit Bolts

### 2.2 Technical Specifications

Operating voltage / frequency (V/Hz)	(220-240) V~/50Hz
Total current (A)	10
Water pressure (Mpa)	Maximum: 1 Mpa Minimum : 0. 1 Mpa
Total power (W)	2200
Maximum dry laundry capacity (kg)	7
Spinning revolution (rev / min)	1400
Programme number	15
Dimensions (mm)	
Height	845
Width	597
Depth	527

### 3. INSTALLATION

#### 3.1 Removing the Transit Bolts

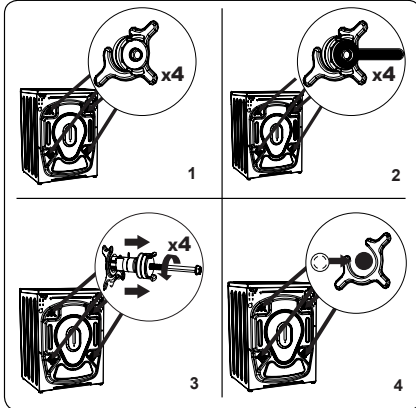

1. Before operating the washing machine, remove the 4 transit bolts and rubber spacers from the rear of the machine. If the bolts are not removed, they may cause heavy vibration, noise and malfunction of the machine and void the warranty.
2. Loosen the transit bolts by turning them anticlockwise with an appropriate spanner.
3. Remove the transit bolts with a straight pull.
4. Fit the plastic blanking caps supplied in the accessories bag into the gaps left by the removal of the transit bolts. The transit bolts should be stored for future use.

**NOTE:** Remove the transit bolts before using the machine for the first time. Faults occurring due to the machine being operated with transit bolts fitted are out of the scope of the warranty.

#### 3.2 Adjusting the Feet / Adjusting Adjustable Stays

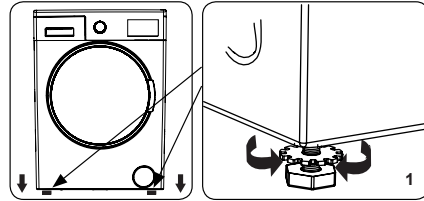

1. Do not install your machine on a surface (such as carpet) that would prevent ventilation at the base.
  - To ensure silent and vibration-free operation of your machine, install it on a firm surface.
  - You can level your machine using the adjustable feet.
  - Loosen the plastic locking nut.

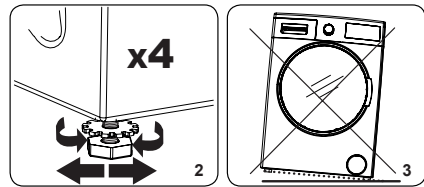

2. To increase the height of the machine, turn the feet clockwise. To decrease the height of the machine, turn the feet anticlockwise.
  - Once the machine is level, tighten the locking nuts by turning them clockwise.
3. Never insert cardboard, wood or other similar materials under the machine to level it.
  - When cleaning the ground on which the machine is located, take care not to disturb the level of the machine.

#### 3.3 Electrical Connection

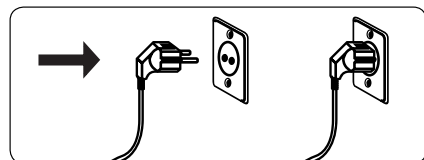

- Your Washing Machine requires a 220-240V, 50Hz mains supply.
- The mains cord of your washing machine is equipped with an earthed plug. This plug should always be inserted to an earthed socket of 10 amps.
- If you do not have a suitable socket and fuse conforming with this, please ensure the work is carried out by a qualified electrician.
- We do not take responsibility for damage that occurs due to the use of ungrounded equipment.

**NOTE:** Operating your machine with low voltage will cause the life cycle of your machine to be reduced and its performance to be restricted.

### 3.4 Water Inlet Hose Connection

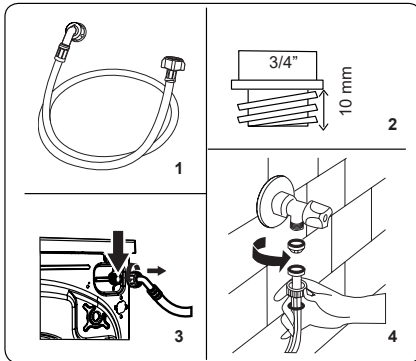

1. Your machine may have either a single water inlet connection (cold)

or double water inlet connection (hot and cold) depending on the machine specifications. The white capped hose should be connected to cold water inlet and red capped hose to the hot water inlet (if applicable).

- To prevent water leaks at the joints, either 1 or 2 nuts (depending on your machine's specifications) are supplied in the packaging with the hose. Fit these nuts to the end(s) of the water inlet hose that connect to the water supply.
2. Connect new water inlet hoses to a 3/4", threaded tap.
    - Connect the white capped end of the water inlet hose to the white water inlet valve on the rear side of the machine and the red capped end of the hose to the red water inlet valve (if applicable).
    - Hand tighten the connections. If in any doubt, consult a qualified plumber.
    - Water flow with pressure of 0. 1-1 Mpa will allow your machine to operate at optimum efficiency (pressure of 0. 1 Mpa means that more than 8 litres of water per minute will flow through a fully opened tap).
  3. Once you have made all of the connections, carefully turn the water supply on and check for leaks.
  4. Ensure that the new water inlet hoses are not trapped, kinked, twisted, folded or crushed.
    - If your machine has a hot water inlet connection, the temperature of the hot water supply should not be higher than 70°C.

**NOTE:** Your Washing Machine

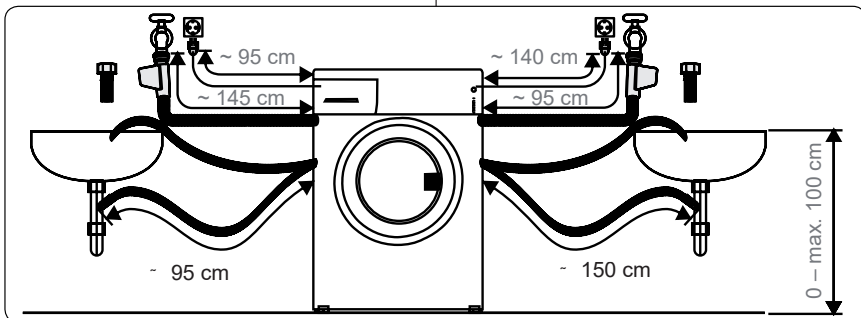

must only be connected to your water supply using the supplied new fill hose. Old hoses must not be reused.

### 3.5 Water Discharge Connection

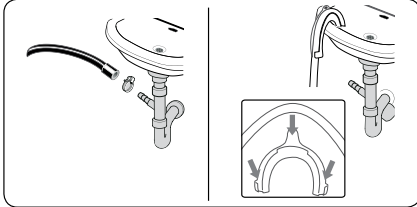

- Connect the water drain hose to a standpipe or to the outlet elbow of a household sink, using additional equipment.
- Never attempt to extend the water drain hose.
- Do not put the water drain hose from your machine into a container, bucket or bathtub.
- Make sure that the water drain hose is not bent, buckled, crushed or extended.
- The water drain hose must be installed at a maximum height of 100 cm from the ground.

## 4. CONTROL PANEL OVERVIEW

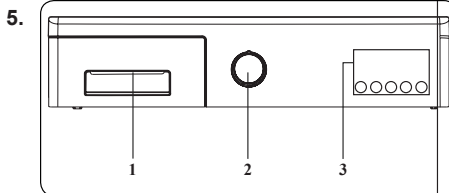

1. Detergent Drawer
2. Programme Dial
3. Electronic Display and Additional Functions

### 4.1 Detergent Drawer

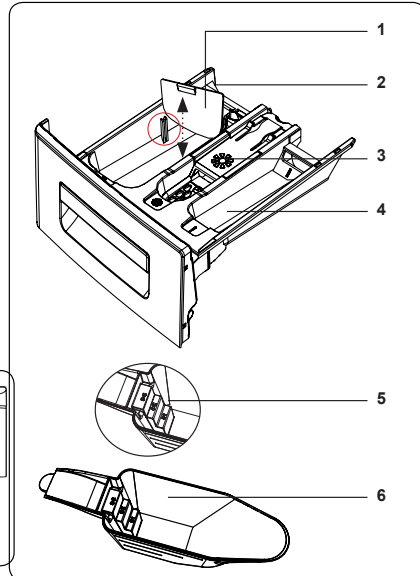
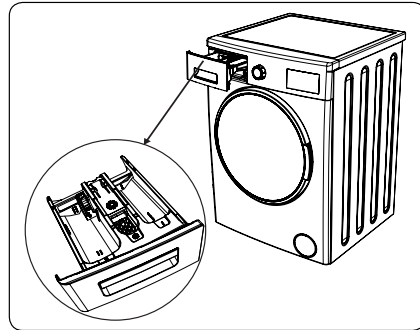

1. Liquid Detergent Attachments
2. Main Wash Detergent Compartment
3. Softener Compartment
4. Pre-Wash Detergent Compartment
5. Powder Detergent Levels
6. Powder Detergent Scoop (\*)

(\*) Specifications may vary depending on the machine purchased.

## 4.2 Sections

### Main wash detergent compartment:

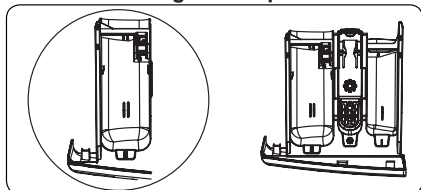

This compartment is for liquid or powder detergents or limescale remover. The fluid detergent level plate will be supplied inside your machine. (\*)

### Fabric conditioner, starch, detergent compartment:

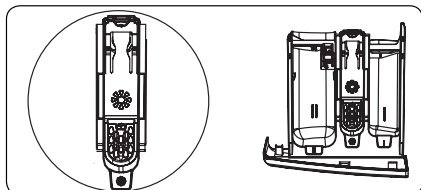

This compartment is for softeners, conditioners or starch. Follow the instructions on the packaging. If softeners leave residue after use, try diluting them or using a liquid softener.

### Pre-wash detergent compartment:

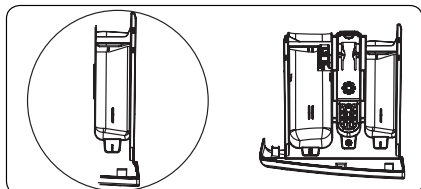

This compartment should be used only when the pre-wash feature is selected. We recommend that the pre-wash feature is used only for very dirty laundry.

(\*) Specifications may vary depending on the machine purchased.

## 4.3 Program Dial



- To select the desired programme, turn the programme dial either clockwise or anti-clockwise until the marker on the programme dial points to the chosen programme.
- Make sure that the programme dial is set exactly to the programme you want.

## 4.4 Electronic Display

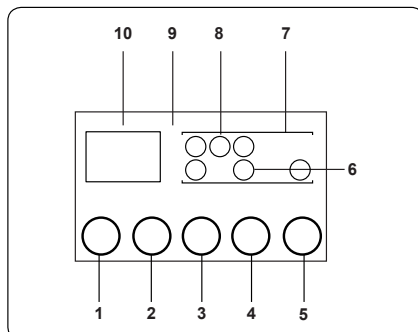

- Water Temperature Adjustment Button
- RPM Speed Adjustment Button
- Delayed Start Additional Function
- Additional Function Button
- Start/Pause Button
- Additional Function Symbol
- Function Display
- Wash Level Display
- Electronic Display
- Digital Display

The display panel shows the washing delay timer (if set), temperature selection, any additional functions you have selected and the current stage of the programme you are running on your machine (☰ → prewash/wash, ☰ → rinsing, Ⓢ → spinning).

The display panel shows "End" when the selected programme is complete. The display panel also indicates if a fault has occurred with your machine.

## 5. USING YOUR WASHING MACHINE

### 5.1 Preparing Your Laundry

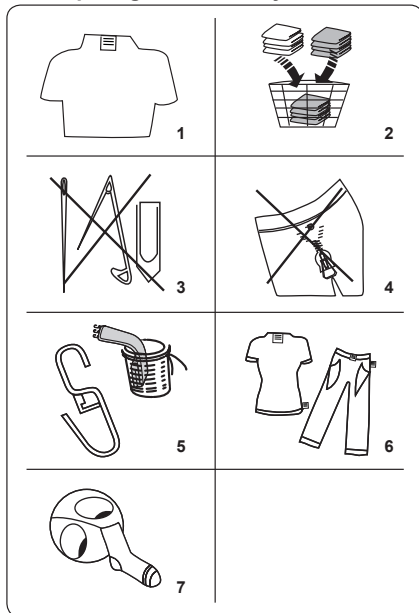















- Follow the instructions given in the care labels on the clothing.
  - Separate your laundry according to type (cotton, synthetic, sensitive, wool etc.), washing temperature (cold, 30°, 40°, 60°, 90°) and the degree of dirtiness (slightly stained, stained, highly stained).
- Never wash coloured and white laundry together.
  - Dark textiles may contain excess dye and should be washed separately several times.
- Ensure that there are no metallic materials on your laundry or in the pockets; if so, remove them.



**CAUTION:** Any malfunctions

which occur due to foreign materials damaging your machine are not covered by the warranty.

- Close zips and fasten any hooks and eyes.
- Remove the metallic or plastic hooks of curtains or place them in a washing net or bag.
- Reverse textiles such as pants, knitwear, t-shirts and sweat shirts.
- Wash socks, handkerchiefs and other small items in a washing net.

 Can be bleached	 Do not bleach	 Normal washing
 Maximum ironing temperature 150°C	 Maximum ironing temperature 200°C	 Do not iron
 Can be dry cleaned	 No dry cleaning	 Dry flat
 Drip dry	 Hang to dry	 Do not tumble dry
 Dry cleaning in gas oil, pure alcohol and R113 is allowed	 Perchloroethylene R11, R13, Petroleum	 Perchloroethylene R11, R113, Gas oil

### 5.2 Putting Laundry in the Machine

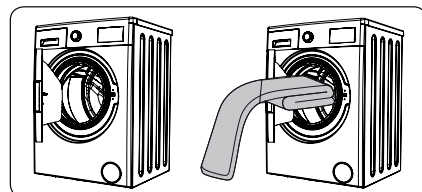

- Open the door of your machine.

- Spread your laundry evenly in the machine.

**NOTE:** Take care not to exceed the maximum load of the drum as this will give poor wash results and cause creasing. Refer to the washing programme tables for information on load capacities.

The following table shows approximate weights of typical laundry items:

LAUNDRY TYPE	WEIGHT (gr)
Towel	200
Linen	500
Bathrobe	1200
Quilt cover	700
Pillow slip	200
Underwear	100
Tablecloth	250

- Load each item of laundry separately.
- Check that no items of laundry are trapped between the rubber seal and the door.
- Gently push the door until it clicks shut.

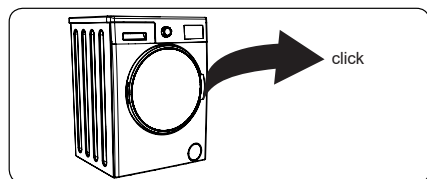

- Make sure the door is fully closed, otherwise the programme will not start.

### 5.3 Adding Detergent to the Machine

The amount of detergent you will need to put in your machine will depend on the following criteria:

- If your clothes are only slightly soiled, do not pre-wash. Put a small amount of detergent (as specified by the manufacturer) into compartment II of the detergent drawer.
- If your clothes are excessively soiled, select a programme with pre-wash and put  $\frac{1}{4}$  of the detergent to be used into compartment I of the detergent drawer and the rest in compartment II.

- Use detergents produced for automatic washing machines. Follow the manufacturer's instructions on the amount of detergent to use.
- In areas of hard water, more detergent will be required.
- The amount of the detergent required will increase with higher washing loads.
- Put softener in the middle compartment of the detergent drawer. Do not exceed the MAX level.
- Thick softeners may cause clogging of the drawer and should be diluted.
- It is possible to use fluid detergents in all programmes without a pre-wash. To do this, slide the fluid detergent level plate (\*) into the guides in compartment II of the detergent drawer. Use the lines on the plate as a guide to fill the drawer to the required level.

(\*) Specifications may vary depending on the machine purchased.

### 5.4 Operating Your Machine

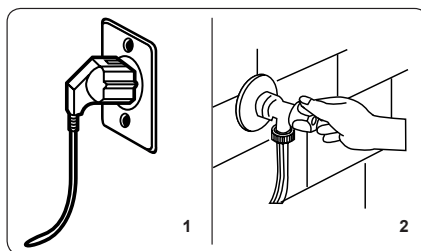

1. Plug your machine in to the mains supply.
  2. Turn on the water supply.
- Open the machine door.
  - Evenly spread your laundry in the machine.
  - Gently push the door until it clicks shut.

### 5.5 Selecting a Programme

Use the programme tables to select the most appropriate programme for your laundry.

## 5.6 Half-Load Detection System

Your machine features a half-load detection system.

If you put less than half the maximum load of laundry into your machine it will automatically set the half-load function, regardless of the programme you selected. This means that the selected programme will take less time to complete and will use less water and energy.

(\*) Model Dependant

## 5.7 Additional Functions

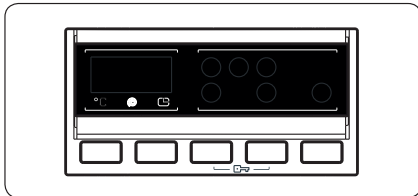

Before starting a programme, you can select an additional function.

- Press the button on the Control Panel below the symbol of the additional function you wish to select.
- If the symbol of the additional function flashes continuously, the function has been activated.
- If the symbol of the additional function blinks, the function has not been selected.

### Reason for non-activation:

- **The additional function is not compatible with the selected washing programme.**
- **Your machine has progressed too far into the programme for the additional function to be possible.**
- **The additional function you have chosen is not compatible with another additional function you have already selected.**

## 1. Temperature Selection

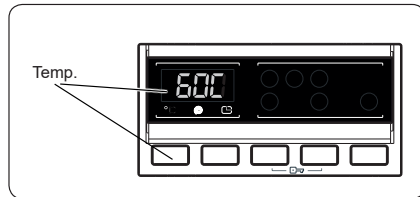

Use the washing water temperature adjustment button to alter the automatically programmed washing water temperature.

When you select a programme the maximum temperature for that programme is automatically selected. To adjust the temperature, press the water temperature adjustment button until the desired temperature is displayed on the digital display.

You can gradually decrease the washing water temperature between the maximum washing water temperature of the selected programme and cold washing (--) selections by pressing the temperature adjustment button.

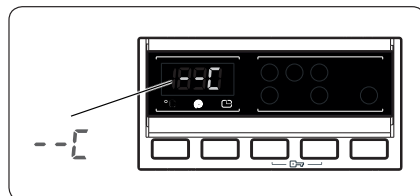

If you have skipped the washing water temperature you wanted, keep pressing the washing water temperature adjustment button until the desired temperature is displayed again.

## 2. Spin Speed Selection

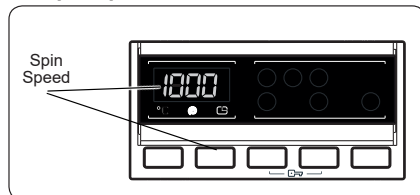

When you select a programme, the maximum spin speed is automatically selected.

To adjust the spin speed between the





maximum spin speed and the cancel spinning option (--), press the Spin speed button until the desired speed is displayed.

If you have skipped the spin speed you want to set, keep pressing the spin speed adjustment button until the desired spin speed is displayed again.

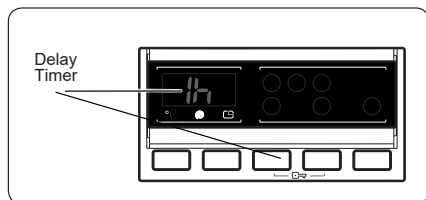
### 3. Delay Timer



- Press the Delay button once.
- "1 h" will appear on the display.
- The  symbol will flash on the electronic display.
- Press the Delay button until the desired delayed time appears on the display.
- If you have skipped the delay time you wanted to set, keep pressing the Delay button until the desired delay time is displayed again.
- For the delay timer function to work, you must press Start/Pause button.
- To activate the time delay, press "Start/Pause" button.
- To cancel the time delay once it has been set, press the Delay button once. The  symbol will no longer flash on the electronic display.
- In order to add/remove laundry while delay timer function is working, you must press Start/Pause button. After adding/removing laundry, you must press Start/Pause button again to activate delay timer function.

### 4. Anti- Allergic(\*)

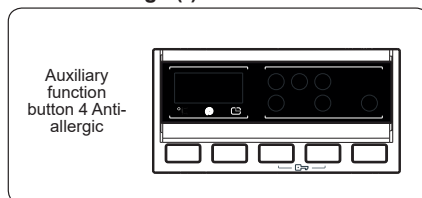

You can add an additional rinse operation to your laundry using this additional function. Your machine will carry out all rinsing steps with hot water. We recommend this setting for laundry worn on delicate skin, baby clothes and underwear.

To select this function, press the Antiallergic button when the  symbol is displayed.

### 5. Easy Ironing(\*)

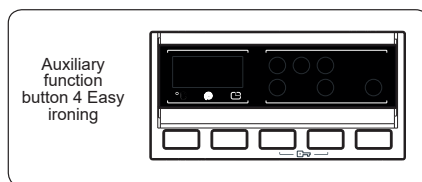

Using this function will result in your laundry being less wrinkled at the end of the selected washing programme.

To select this function, press the Easy ironing button when the  symbol is displayed.

### 6. Pre-Wash(\*)

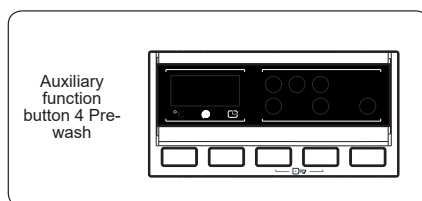

This additional function allows you to give heavily soiled laundry a pre-wash before the main washing programme takes place. When using this function, put detergent in front washing compartment of the detergent drawer.

To select this function, press the Pre-wash button when the  symbol is displayed.

## 7. Extra Rinse(\*)

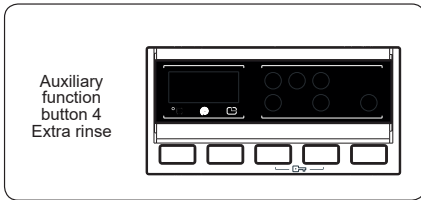

You can add an additional rinse operation to the end of the selected wash programme using this additional function.

To select this function, press the  symbol is displayed.

## 8. Rapid Wash(\*)

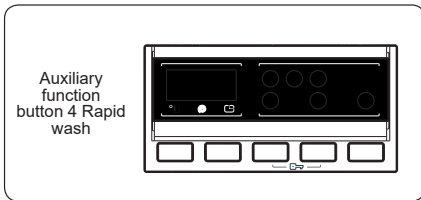

You can wash your laundry in a shorter time, using less energy and water by selecting this additional function.

We recommend that you only use this option if you are washing less than half the maximum dry load for the selected programme.

To select this function, press the Rapid wash button when the  symbol is displayed.

**NOTE:** If you put less than half the maximum load of laundry into your machine the half-load function will be automatically set, regardless of the programme you selected. This means that the selected programme will take less time to complete and will use less water and energy. When your machine detects half load, the  symbol is displayed automatically.

(\*) Model Dependant

## 9. Start/Pause Button

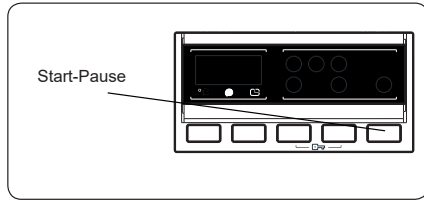

To start the selected programme, press the Start/Pause button.

If you switch your machine to standby mode, the Start/Pause indicator on the electronic display will blink.

## 10. Child Lock

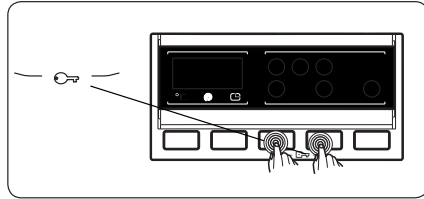

The Child Lock function allows you to lock the buttons so that the wash cycle you have chosen cannot be changed unintentionally.

To activate child lock, press and hold button 3 and 4 simultaneously for at least 3 seconds. "CL" will flash on the electronic display for 2 seconds when the child lock is activated.

If any button is pressed or selected programme is changed by the programme dial while the child lock is active, the "CL" symbol will flash on the electronic display for 2 seconds.

If the child lock function is active and a programme is running, when the programme dial is turned to the CANCEL position and another programme is selected the previously selected programme continues from where it was left.

To deactivate the child lock, press and hold button 3 and 4 simultaneously for at least 3 seconds until the "CL" symbol on the electronic display disappears.

### 5.8 Cancelling the Programme

**To cancel a running programme at any time:**

1. Turn the programme dial to the "STOP" position.
2. Your machine will stop the washing operation and the programme will be cancelled.
3. Turn the programme dial to any other programme to drain the machine.
4. Your machine will perform the necessary draining operation and cancel the programme.

You can now select and run a new programme.

### 5.9 Programme End

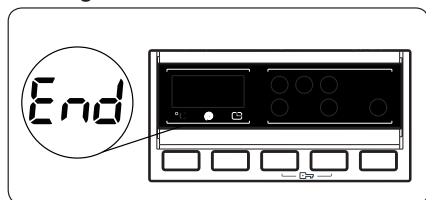

Your machine will stop by itself as soon as the programme you have selected finishes.

- "END" will flash on the electronic display.
- You can open the machine's door and remove the laundry.
- Leave the door of your machine open to allow the inner part of your machine to dry.
- Switch the programme dial to STOP position.
- Unplug your machine.
- Turn the water tap off.

## 6. PROGRAMME TABLE

Programme	Washing temperature (°C)	Maximum dry laundry amount (kg)	Detergent compartment	Programme duration (Min.)	Laundry type / Descriptions
COTTON 90°C	90°	7,0	2	180	Very dirty, cotton and flax textiles. (Underwear, linen, tablecloth, towel (maximum 3,5 kg), bedclothes, etc.)
COTTON Pre-Wash	60°	7,0	1&2	171	Dirty cotton and flax textiles. (Underwear, linen, tablecloth, towel (maximum 3,5 kg), bedclothes, etc.)
COTTON 60°C	60°	7,0	2	230	Dirty cotton and flax textiles. (Underwear, linen, tablecloth, towel (maximum 3,5 kg), bedclothes, etc.)
COTTON 20°C	20°	3,5	2	96	Less dirty, cotton and linen textiles. (Underwear, bedsheet, tablecloth, towel (max. 2,0 kg) bedcloth, etc.)
ECO 40-60	40°	3,5	2	205	Dirty cotton and flax textiles. (Underwear, linen, tablecloth, towel (maximum 2,0 kg), bedclothes, etc.)
WOOL	30°	2,5	2	43	Woollen laundries with machine wash labels.
RINSE	-	7,0	-	42	Provides an additional rinse to any type of laundry after the washing cycle.
ALLERGY SAFE	60°	3,5	2	197	Baby laundry
SPIN	-	7,0	-	17	Provides an additional spin cycle to any type of laundry after the washing cycle.
DELICATE	30°	2,5	2	90	Laundry recommended for hand wash or sensitive laundry.
SPORTS	40°	3,5	2	110	Very dirty or synthetic-mixed textiles. (Nylon socks, shirts, blouses, synthetic-including trousers etc.)
MIX	30°	3,5	2	80	Dirty cotton, synthetics, colour and flax textiles can be washed together.
SHIRTS	60°	3,5	2	114	Dirty cotton, synthetic and synthetic-mixed shirts and blouses can be washed together.
FAST 60'	60°	3,0	2	60	Dirty, cotton, coloured and linen textiles washed at 60°C in 60 minutes.
RAPID 15'	30°	2,0	2	15	Lightly soiled, cotton, colored and linen textiles.



**NOTE:** PROGRAMME DURATION MAY CHANGE ACCORDING TO THE AMOUNT OF LAUNDRY, TAP WATER, AMBIENT TEMPERATURE AND SELECTED ADDITIONAL FUNCTIONS.

(\*) If your machine includes the rapid washing additional function and you put 2 kg or less of laundry into your machine, your machine will automatically wash the laundry for 30 minutes.

(\*\*) Due to the short washing time of this programme, we recommend that less detergent is used. The programme may last longer than 15 minutes if your machine detects an uneven load. You can open the door of your machine 2 minutes after the completion of a washing operation. (The 2 minute period is not included in the programme duration).

According to regulation 1015/2010 and 1061/2010, the programme 3 with temperature selections is the 'Standard 60°C cotton programme' and the 'Standard 40°C cotton programme'.

The Eco 40-60 programme is able to clean normally soiled cotton laundry declared to be washable at 40°C or 60°C, together in the same cycle, and that this programme is used to assess the compliance with the EU ecodesign legislation.

- The most efficient programmes in terms of energy consumption are generally those that perform at lower temperatures and longer duration.
- Loading the household washing machine up to the capacity indicated by the manufacturer for the respective programmes will contribute to energy and water savings.
- Program duration, energy consumption and water consumption values may vary according to wash load weight and type, selected extra functions, tap water and ambient temperature.
- It's recommended to use liquid detergent for the washing programmes at low temperature. The amount of detergent to be used may vary depending on the amount of laundry and the level of dirtiness of the laundry. Please follow the detergent manufacturers' recommendations for the amount of the detergent to be used.
- The noise and remaining moisture content are influenced by the spinning speed. The higher spinning speed in the spinning phase, the higher noise and the lower remaining moisture content.
- You can access the product database where the model information is stored by reading the QR code on the energy label.

Programme Name	Rated Capacity kg	Energy Consumption kWh/cycle			Programme Duration Hours:Minutes			Water Consumption Litres/Cycle			max. Temperature °C			Remaining Moisture Content % 1400 Rpm		
		Rated Capacity	1/2 Load	1/4 Load	Rated Capacity	1/2 Load	1/4 Load	Rated Capacity	1/2 Load	1/4 Load	Rated Capacity	1/2 Load	1/4 Load	Rated Capacity	1/2 Load	1/4 Load
COTTON 90°C	7	2,36			03:00			80			81			53%		
COTTON 60°C	7	1			03:50			53			46			53%		
ECO 40-60	7	1,08	0,49	0,32	03:25	02:42	02:40	49	40	40	44	29	20	53%	53%	53%
EASY CARE/SPORTS WEAR	3,5	0,55			01:50			45			42			53%		
FAST 60°	3	0,99			01:00			32			58			53%		
COTTON 20°C	3,5	0,2			01:36			43			20			53%		

### 6.1 Important Informations

- Use detergents, softeners and other additives suitable for automatic washing machines only. Excessive foam has occurred and automatic foam absorption system has been activated due to too much detergent usage.
- We recommend that periodic cleaning for washing machine every 2 months. For periodic cleaning please use Drum Clean programme. If your machine do not have Drum Clean programme, use Cottons-90 programme. When required, use limescale removers manufactured specifically for washing machines only.
- Never force the door open when your Washing Machine is running. You can open the door of your machine 2 minutes after the completion of a washing operation. \*
- Never force the door open when your Washing Machine is running. The door will open immediately after the washing cycle has ended. \*
- The installation and repairing procedures should always carried out by the Authorised Service Agent in order to avoid possible risks. The manufacturer shall not be held liable for damages that may arise from procedures carried out by unauthorised persons.

(\*) Specifications may vary depending on the machine purchased.

## 7. CLEANING AND MAINTENANCE

### 7.1 Warning

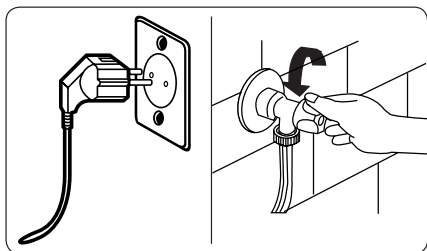

Turn your mains power supply off and remove the plug from the socket before carrying out maintenance and cleaning of your machine.

Turn off the water supply before starting maintenance and cleaning of your machine.

**⚠ CAUTION:** Do not use solvents, abrasive cleaners, glass cleaners or all-purpose cleaning agents to clean your Washing Machine. They may damage the plastic surfaces and other components with the chemicals they contain.

### 7.2 Water Inlet Filters

Water inlet filters prevent dirt and foreign materials from entering your machine. We recommend that these filters are cleaned when your machine is unable to receive sufficient water, although your water supply is on and the tap is open. We recommend that you clean your water inlet filters every 2 months.

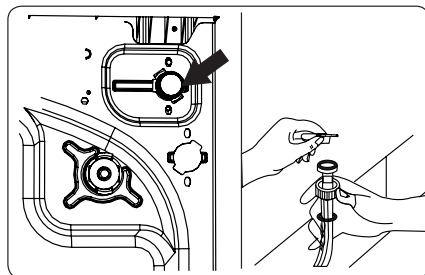

- Unscrew the water inlet hose(s) from the Washing Machine.
- To remove the water inlet filter from the water inlet valve, use a pair of long-nosed pliers to gently pull on the plastic bar in the filter.
- A second water inlet filter is located in the tap end of the water inlet hose. To remove the second water inlet filter, use a pair of long-nosed pliers to gently pull on the plastic bar in the filter.
- Clean the filter thoroughly with a soft brush and wash with soapy water and rinse thoroughly. Re-insert the filter by gently pushing it back into place.

**⚠ CAUTION:** The filters at the water inlet valve may become clogged due to water quality or lack of required maintenance and may break down. This may cause a water leak. Any such breakdowns are out of the scope of the warranty.

### 7.3 Pump Filter

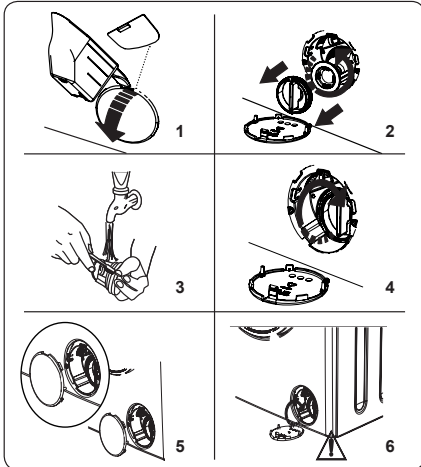

The pump filter system in your Washing Machine prolongs the life of the pump by preventing lint from entering your machine. We recommend that you clean the pump filter every 2 months.

The pump filter is located behind the cover on the front-lower right corner.

To clean the pump filter:

1. You may use the washing powder spade (\*) supplied with your machine or liquid detergent level plate to open the pump cover.
  2. Lodge the end of the powder spade or liquid detergent level plate in the opening of the cover and gently press backwards. The cover will open.
- Before opening the filter cover, place a container under the filter cover to collect any water left in the machine.
  - Loosen the filter by turning anticlockwise and remove by pulling. Wait for the water to drain.



**NOTE:** Depending on the amount of water inside the machine, you may have to empty the water collection container a few times.

3. Remove any foreign materials from the filter with a soft brush.
4. After cleaning, re-fit the filter by inserting it and turning clockwise.
5. When closing the pump cover, ensure that the mountings inside the cover

meet the holes on the front panel side.

6. Close the filter cover.

**⚠ WARNING:** The water in the pump may be hot, wait until it has cooled down before carrying out any cleaning or maintenance.

(\*) Specifications may vary depending on the machine purchased.

### 7.4 Detergent Drawer

The use of detergent may cause residual build up in the detergent drawer over time. We recommend that you remove the drawer every 2 months to clean the accumulated residue.

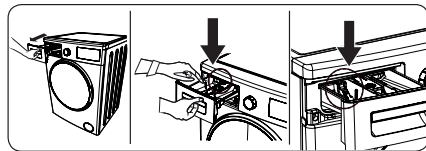

To remove the detergent drawer:

- Pull the drawer forwards until it is fully extended.
- Gently press down on the drawer (as shown below) and pull the drawer from its housing.
- Clean the drawer with water and a soft brush.
- If there is any residue in the drawer housing, remove with a soft brush. Take care to prevent any residue from dropping into the machine.
- Dry the drawer thoroughly and slide it back into the housing.



**⚠ Do not wash your detergent drawer in dishwasher.**



## 8. FLUSH STOPPER / BODY / DRUM

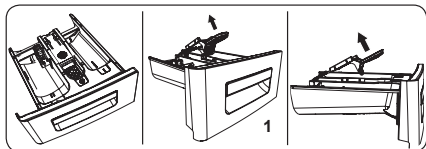

### 1. Flush stopper

Remove the detergent drawer and disassemble the flush stopper. Clean thoroughly to completely remove any softener residue. Refit the flush stopper after cleaning and check that it is seated properly.

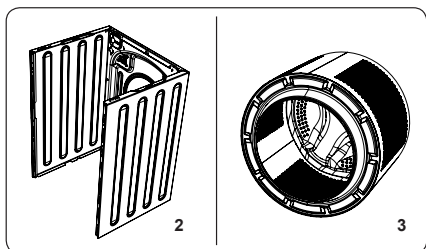

### 2. Body

Use a mild, non-abrasive cleaning agent, or soap and water, to clean the external casing. Wipe dry with a soft cloth.

### 3. Drum

Do not leave metallic objects such as needles, paper clips, coins etc. in your machine. These objects lead to the formation of rust stains in the drum. To clean such rust stains, use a non-chlorine cleaning agent and follow the instructions of manufacturer of the cleaning agent. Never use wire wool or similar hard objects for cleaning rust stains.

## 9. TROUBLESHOOTING

Repair of your machine should be carried out by an authorised service company. If your machine requires repair or if you cannot solve an issue with the information provided below, then you should:

- Unplug your machine from the mains power supply.
- Turn off the water supply.

FAULT	POSSIBLE CAUSE	TROUBLESHOOTING
Your machine does not start.	Machine not plugged in.	Plug machine in.
	Fuses are faulty.	Replace the fuses.
	No mains power supply.	Check mains power.
	Start/Pause button not pressed.	Press the Start/Pause button.
	Programme dial 'stop' position.	Turn the programme dial to the desired position.
	The machine door is not completely closed.	Close the machine door.
Your machine does not intake water.	Water tap is turned off.	Turn tap on.
	Water inlet hose may be twisted.	Check water inlet hose and untwist.
	Water inlet hose clogged.	Clean water inlet hose filters. (*)
	Inlet filter clogged.	Clean the inlet filters. (*)
	The machine door is not completely closed.	Close the machine door.
Your machine does not discharge water.	Drain hose clogged or twisted.	Check the drain hose, then either clean or untwist.
	Pump filter clogged.	Clean the pump filter. (*)
	Laundry is too tightly packed together in the drum.	Spread your laundry in the machine evenly.
Your machine vibrates.	The feet have not been adjusted.	Adjust the feet. (**)
	Transit bolts fitted for transportation have not been removed.	Remove the transit bolts from the machine. (**)
	Small load in the drum.	This will not prevent operation of your machine.
	Your machine is overloaded with laundry or laundry is unevenly spread.	Do not overload the drum. Spread laundry evenly in the drum.
	Your machine rests on a hard surface.	Do not set up your Washing Machine on a hard surface.
Excessive foam is formed in the detergent drawer.	Excessive amount of detergent used.	Press the Start/Pause button. To stop the foam, dilute one tablespoon of softener into 1/2 litre of water and pour into the detergent drawer. Press the Start/Pause button after 5-10 mins.
	Wrong detergent used.	Only use detergents produced for automatic Washing Machines.
Unsatisfactory washing result.	Your washing is too dirty for the programme selected.	Use the information in the programme tables to select the most appropriate programme.
	Amount of detergent used insufficient.	Use the amount of detergent as instructed on the packaging.
	There is too much laundry in your machine.	Check that the maximum capacity for the selected programme has not been exceeded.

FAULT	POSSIBLE CAUSE	TROUBLESHOOTING
Unsatisfactory washing result.	Hard water.	Increase the amount of detergent following the manufacturer's instructions.
	Your laundry is too tightly packed together in the drum.	Check that your laundry is spread out.
As soon as the machine is loaded with water, water discharges.	The end of water drain hose is too low for the machine.	Check that the drain hose is at a suitable height. (**).
No water appears in the drum during washing.	No fault. Water is in the unseen part of the drum.	.....
Laundry has detergent residue.	Non-dissolving particles of some detergents may appear on your laundry as white spots.	Perform an extra rinse, or clean your laundry with a brush after it dries.
Grey spots appear on the laundry.	There is untreated oil, cream or ointment on your laundry.	Use the amount of detergent as instructed on the packaging in the next wash.
The spin cycle does not take place or takes place later than expected.	No fault. The Unbalanced load control system has been activated.	The Unbalanced load control system will try to spread your laundry. The spinning cycle will begin once your laundry is spread. Load the drum evenly for the next wash.

(\*) See the chapter regarding maintenance and cleaning of your machine.

(\*\*) See the chapter regarding installation of your machine.

## 10. AUTOMATIC FAULT WARNINGS AND WHAT TO DO

Your Washing Machine is equipped with a built-in fault detection system, indicated by a combination of flashing wash operation lights. The most common failure codes are shown below.

TROUBLE CODE	POSSIBLE FAULT	WHAT TO DO
E01	The door of your machine is not shut properly.	Shut the door properly until you hear a click. If your machine persists to indicate fault, turn off your machine, unplug it and contact the nearest authorised service agent immediately.
E02	The water pressure or the water level inside the machine may be low.	Check the tap is fully turned on. Mains water may be cut-off. If the problem still continues, your machine will stop after a while automatically. Unplug the machine, turn off your tap and contact the nearest authorised service agent.
E03	The pump is faulty or pump filter is clogged or electrical connection of the pump is faulty.	Clean the pump filter. If the problem persists, contact the nearest authorised service agent. (*)
E04	Your machine has excessive amount of water.	Your machine will discharge water by itself. Once the water has drained, turn off your machine and unplug it. Turn off the tap and contact the nearest authorised service agent.

(\*) See the chapter regarding maintenance and cleaning of your machine.

**CZ**

**Seznam servisních míst**

**SK**

**Zoznam servisných stredisiek**

**PL**

**Wykaz punktów serwisowych**

## Česká republika

Název	Ulice	PSČ	Město	Telefon	E-mail
Jindřich Valenta CONCEPT	Vysokomýtská 1800	565 01	Choceň	+420 465 471 400	servis@my-concept.cz

## Slovenská republika

Názov	Ulica	PSČ	Mesto	Telefón	E-mail
ELKO Valenta Slovakia, s.r.o.	Hurbanova 1563/23	911 01	Trenčín	+421 326 583 465	info@my-concept.sk

## Polska

Nazwa	Ulica	Kod	Miasto	Telefon	E-mail
Concept Polska sp. z o.o.	Ostrowskiego 30	53-238	Wrocław	+48 713 390 444	serwis@my-concept.pl

# concept

**CZ**

**Jindřich Valenta – Concept**

Vysokomytská 1800, 565 01 Choceň

Tel. +420 465 471 400

[www.my-concept.cz](http://www.my-concept.cz)

**SK**

**ELKO Valenta – Slovakia, s.r.o.**

Hurbanova 1563/23, 911 01 Trenčín

Tel.: +421 326 583 465

[www.my-concept.sk](http://www.my-concept.sk)

**PL**

**CONCEPT POLSKA sp. z o.o.**

Ostrowskiego 30, 53-238 Wrocław

Tel.: +48 713 390 444

[www.my-concept.pl](http://www.my-concept.pl)

**LV**

**Verners VT Ltd.**

Piedrujas iela 5a, Riga, Latvia

Tel. +371 67021021

e-pasts: [info@verners.lv](mailto:info@verners.lv), [www.verners.lv](http://www.verners.lv)