



MF429x / MF428x / MF426dw / MF421dw

Užívateľská príručka

Obsah

Nastavenie	3
Hlavné funkcie	4
Prípravy potrebné pred používaním	5
Zabránenie neoprávnenému prístupu	7
Inštalácia pomocou sprievodcu inštaláciou	9
Nastavenie dátumu a času	11
Nastavenie sieťového prostredia	13
Výber káblovej alebo bezdrôtovej siete LAN	15
Pripojenie ku káblovej sieti LAN	16
Pripojenie k bezdrôtovej sieti LAN	17
Nastavenie pripojenia pomocou režimu stlačenia tlačidla WPS	19
Nastavenie pripojenia pomocou režimu kódu PIN WPS	21
Nastavenie pripojenia výberom bezdrôtového smerovača	23
Nastavenie pripojenia zadaním podrobných nastavení	26
Kontrola SSID a sieťového kľúča	29
Nastavenie adresy IP	30
Nastavenie adresy IPv4	31
Nastavenie adresy IPv6	34
Zobrazenie nastavení siete	37
Konfigurácia nastavení na komunikáciu s počítačom	39
Konfigurácia tlačových protokolov a funkcií WSD	40
Konfigurácia tlačových portov	43
Nastavenie tlačového servera	46
Konfigurácia zariadenia pre sieťové prostredie	49
Konfigurácia nastavení siete Ethernet	50
Zmena maximálnej prenosovej jednotky	52
Nastavenie čakacej doby na pripojenie k sieti	53
Konfigurácia DNS	54
Konfigurácia SMB	58
Konfigurácia WINS	60
Uloženie serverov LDAP	62
Monitorovanie a ovládanie zariadenia pomocou SNMP	67
Ďalšie nastavenia siete	71
Inštalácia ovládačov	76
Konfigurácia počítačových nastavení pre funkcie faxu	77
Rozhodnutie, ktorý režim príjmu faxu sa má použiť	78
Registrácia faxového čísla a názvu jednotky	79
Výber režimu príjmu	80
Pripojenie telefónnej linky	81
Konfigurácia nastavení skenovania	82
Príprava na používanie zariadenia ako skenera	83
Postup nastavenia odosielania e-mailov alebo odosielania a prijímania internetového faxu I-Fax	84
Konfigurácia základných nastavení e-mailu	85

Konfigurácia nastavení komunikácie prostredníctvom e-mailu alebo faxu I-Fax	88
Postup nastavenia zdieľaného priečinka ako miesta ukladania	92
Nastavenie zdieľaného priečinka ako miesta ukladania	93
Postup nastavenia serveru FTP ako miesta ukladania	96

Základné postupy 99

Časti a ich funkcie	103
Predná strana	104
Zadná strana	106
Vnútrajšok	108
Podávač	109
Viacúčelový zásobník	110
Zásuvka na papier	111
Ovládací panel	112
Zapnutie zariadenia	114
Vypnutie zariadenia	115
Vypnutie zariadenia v určený čas	116
Používanie ovládacieho panela	118
Základné obrazovky	119
Obrazovka Domov	120
Obrazovka <Monitor stavu>	123
Zobrazenie správy	125
Základná obsluha	126
Zadávanie textu	129
Prihlásenie sa v zariadení	131
Vkladanie originálov	133
Vkladanie papiera	137
Vkladanie papiera do zásuvky na papier	139
Vkladanie papiera do viacúčelového zásobníka	144
Vkladanie obálok	147
Vkladanie predtlačeneho papiera	149
Špecifikácia veľkosti a typu papiera	153
Špecifikácia veľkosti a typu papiera v zásuvke na papier	154
Špecifikácia veľkosti a typu papiera vo viacúčelovom zásobníku	156
Uloženie predvolených nastavení papiera pre viacúčelový zásobník	158
Uloženie vlastnej veľkosti papiera	160
Obmedzenie zobrazených veľkostí papiera	161
Automatický výber vhodného zdroja papiera pre každú funkciu	162
Prispôsobenie displeja	163
Prispôsobenie obrazovky Domov	164
Uloženie často používaných nastavení	167
Zmena predvolených nastavení pre funkcie	169
Nastavenie zvuku	171
Vstup do režimu spánku	173
Uloženie cieľových umiestnení	175

Registrácia cieľových umiestnení v telefónnom zozname	177
Uloženie viacerých cieľových umiestnení ako jednej skupiny	180
Úprava uložených cieľových umiestnení v telefónnom zozname	182
Používanie pamäťového zariadenia USB	183

Kopírovanie

Obrazovka so základnými funkciami kopírovania	188
Základné postupy kopírovania	190
Zrušenie kópií	195
Kontrola stavu kopírovania a výpisu	196
Zlepšenie a úprava kvality kopírovania	198
Výber typu originálu na kopírovanie	199
Nastavenie ostrosti pre kopírovanie (Ostrosť)	200
Zmazanie tmavých okrajov pri kopírovaní (Zmazanie rámu)	201
Používanie užitočných funkcií kopírovania	202
Kopírovanie viacerých dokumentov na jeden hárok (N na 1)	203
Triedenie kópií podľa strany	204
Kopírovanie ID karty	205
Vytváranie kópií pasov	206

Faxovanie

Obrazovka so základnými funkciami faxovania	212
Základné operácie na odosielanie faxov	213
Zrušenie odosielania faxov	221
Príjem faxov	222
Používanie užitočných funkcií pri odosielaní	225
Vyvolanie predtým použitých nastavení na odoslanie (Vyvolanie nastavení)	226
Odoslanie faxu po telefonáte (Manuálne odoslanie)	229
Uloženie kópie odoslaného originálu	231
Rôzne spôsoby príjmu	232
Ukladanie prijatých dokumentov v zariadení (Príjem do pamäte)	233
Automatické presmerovanie prijatých dokumentov	235
Kontrola stavu a výpisu pre odoslané a prijaté dokumenty	237
Odosielanie faxov z vášho počítača (Faxovanie z počítača)	239
Odoslanie faxov z počítača	240
Používanie internetového faxu (I-Fax)	242
Odosielanie faxov I-Fax	243
Prijímanie faxov I-Fax	250

Tlač

Tlač z počítača	253
Zrušenie tlače	255
Kontrola stavu tlače a výpisu	257
Rôzne spôsoby tlače	259

Tlač dokumentu zabezpečeného pomocou kódu PIN (Zabezpečená tlač)	260
Tlač pomocou zabezpečenej tlačne	261
Tlač z pamäťového zariadenia (Tlač z pamäťového média)	264

Skenovanie 273

Obrazovka so základnými funkciami skenovania	275
Základné operácie pre naskenované originály	278
Skenovanie a uloženie do počítača	279
Uloženie údajov do pamäťového zariadenia USB	281
Odoslanie údajov e-mailom/uloženie údajov do zdieľaného priečinka alebo na server FTP	285
Zrušenie odosielania dokumentov	294
Kontrola stavu a výpisu pre skenované originály	295
Zreteľné skenovanie	297
Nastavenie kvality obrazu	298
Nastavenie sýtoti	299
Nastavenie ostrosti pri skenovaní (Ostrosť)	300
Užitočné funkcie skenovania	302
Zvýšenie bezpečnosti elektronických súborov	303
Nastavenie vyváženia medzi veľkosťou súboru a kvalitou obrazu (Veľkosť údajov)	306
Vyvolanie predtým použitých nastavení na odoslanie/uloženie (Vyvolanie nastavení)	307
Špecifikácia e-mailových nastavení	310
Používanie počítača na skenovanie (Vzdialené skenovanie)	313
Skenovanie dokumentov z aplikácie	314
Používanie ovládača ScanGear MF	316

Prepojenie s mobilnými zariadeniami 318

Spojenie s mobilnými zariadeniami	319
Pripojenie prostredníctvom smerovača bezdrôtovej siete LAN (Pripojenie LAN)	320
Priame pripojenie (Režim prístupového bodu)	322
Používanie stroja pomocou aplikácií	325
Používanie technológie AirPrint	327
Tlač pomocou technológie AirPrint	332
Skenovanie pomocou technológie AirPrint	335
Faxovanie pomocou technológie AirPrint	337
Ak nie je možné použiť technológiu AirPrint	339
Používanie služby Google Cloud Print	340
Ovládanie zariadenia pomocou diaľkového ovládača	342

Spravovanie zariadenia 345

Nastavenie oprávnení prístupu	347
Nastavenie ID správcu systému a kódu PIN	348
Nastavenie správy ID oddelení	350
Nastavenie PIN Remote UI (Vzdialené UR)	356
Overenie servera LDAP	358

Konfigurácia nastavení zabezpečenia siete	362
Obmedzenie komunikácie pomocou brán firewall	364
Špecifikácia adres IP pre nastavenia brány firewall	365
Špecifikácia adres MAC pre nastavenia brány firewall	368
Zmena čísel portu	371
Nastavenie servera proxy	373
Konfigurácia kľúča a certifikátu pre TLS	375
Generovanie kľúča a certifikátu pre sieťovú komunikáciu	378
Generovanie kľúča a žiadosť o podpis certifikátu (CSR)	381
Uloženie kľúča a certifikátu pre sieťovú komunikáciu	384
Konfigurácia nastavení IPSec	386
Konfigurácia nastavení overenia IEEE 802.1X	393
Obmedzenie funkcií stroja	397
Obmedzenie prístupu k telefónnemu zoznamu a funkciám odoslania	399
Obmedzenie používania telefónneho zoznamu	400
Obmedzenie dostupných cieľových umiestnení	402
Obmedzenie funkcií odosielania faxov	404
Obmedzenie tlače z počítača	406
Obmedzenie funkcií USB	407
Deaktivácia komunikácie HTTP	409
Deaktivácia Remote UI (Vzdialené UR)	410
Zvýšenie bezpečnosti dokumentov	411
Generovanie kľúča podpisu zariadenia	412
Správa zariadenia z počítača (Remote UI (Vzdialené UR))	413
Spustenie Remote UI (Vzdialeného UR)	414
Kontrola stavu a výpisov	417
Nastavenie možností menu z Remote UI (Vzdialeného UR)	423
Uloženie cieľových umiestnení z Remote UI (Vzdialené UR)	426
Politika zabezpečenia	430
Importovanie alebo exportovanie údajov nastavení	436
Aktualizácia firmvéru	440
Inicializácia nastavení	442

Zoznam ponúk s nastaveniami

<Predvolby>	446
<Nastavenia zobrazenia>	447
<Rozloženie anglickej klávesnice>	451
<Nastavenia časovača/energie>	452
<Sieť>	457
<Externé rozhranie>	472
<Zjednodušenie ovládania>	473
<Nastavenie/údržba>	474
<Upraviť kvalitu obrazu>	475
<Údržba>	483
<Nastavenia funkcií>	484

<Spoločné>	485
<Kopírovať>	490
<Tlačiareň>	492
<Odoslať>	518
<Prijať/preposlať>	531
<Uloženie/prístup k súborom>	537
<Zabezpečená tlač>	543
<Nastaviť miesto určenia>	544
<Nastavenia správy>	545
<Správa používateľov>	546
<Správa zariadenia>	547
<Licencia/iné>/<Nastavenia VPR/aktualizovať firmvér>	550
<Správa dát>	552
<Nastav. zabezpečenia>	554

Údržba 557

Pravidelné čistenie	559
Čistenie vonkajška	560
Čistenie kopírovacej dosky	561
Čistenie podávača	562
Čistenie fixačnej jednotky	565
Výmena kazety s tonerom	566
Kontrola zostávajúceho množstva spotrebných materiálov	570
Premiestnenie zariadenia	571
Nastavenie kvality obrazu	573
Nastavenie gradácie a sýtosti pre úlohy kopírovania	574
Nastavenie hodnôt pre reprodukciu farby textu	576
Nastavenie sýtosti tlače	578
Nastavenie polohy tlače	579
Zobrazenie hodnoty počítadla	581
Tlač hlásení a zoznamov	583
Spotrebný materiál	588

Riešenie problémov 591

Bežné problémy	593
Problémy pri inštalácii/nastavení	594
Problémy s kopírovaním alebo tlačou	598
Problémy s faxovaním/telefónom	601
Keď nemôžete správne tlačiť	603
Výsledky tlače nie sú dosť dobré	605
Papier sa krčí alebo krúti	616
Papier sa podáva nesprávne	618
Zobrazí sa správa alebo číslo začínajúce znakom # (chybový kód)	619
Protiopatrenia pre každú správu	620

Protiopatrenia pre každý chybový kód	634
Odstraňovanie zaseknutého papiera	644
Zaseknutý papier v podávači	646
Zaseknutý papier v hlavnej jednotke	648
Zaseknutý papier v zdroji papiera	654
Keď sa problém nedá vyriešiť	656
Dodatok	658
Softvér tretích strán	660
Prehľad funkcií	661
Ekologický prístup a šetrenie peňazí	662
Vylepšenie efektivity	664
Digitalizácia	666
Ešte niečo navyše	668
Technické parametre	670
Hlavná jednotka	671
Podávač	674
Dostupný papier	675
Cassette Feeding Module-AH	678
Copy Card Reader-F	679
Funkcia faxu	680
Funkcia skenovania	681
Funkcie tlačiarne	682
Funkcie spravovania	684
Systémové prostredie	687
Sieťové prostredie	689
Možnosti	690
Volitelné zariadenia	691
Systémové možnosti	693
Príručky a ich obsah	695
Používanie príručky Užívateľská príručka	696
Rozloženie obrazovky príručky Užívateľská príručka	697
Prezeranie príručky Užívateľská príručka	700
Základné postupy vo Windows	701
Poznámka	710

Nastavenie

Nastavenie	3
Hlavné funkcie	4
Prípravy potrebné pred používaním	5
Zabránenie neoprávnenému prístupu	7
Inštalácia pomocou sprievodcu inštaláciou	9
Nastavenie dátumu a času	11
Nastavenie sieťového prostredia	13
Výber káblovej alebo bezdrôtovej siete LAN	15
Pripojenie ku káblovej sieti LAN	16
Pripojenie k bezdrôtovej sieti LAN	17
Nastavenie pripojenia pomocou režimu stlačenia tlačidla WPS	19
Nastavenie pripojenia pomocou režimu kódu PIN WPS	21
Nastavenie pripojenia výberom bezdrôtového smerovača	23
Nastavenie pripojenia zadaním podrobných nastavení	26
Kontrola SSID a sieťového kľúča	29
Nastavenie adresy IP	30
Nastavenie adresy IPv4	31
Nastavenie adresy IPv6	34
Zobrazenie nastavení siete	37
Konfigurácia nastavení na komunikáciu s počítačom	39
Konfigurácia tlačových protokolov a funkcií WSD	40
Konfigurácia tlačových portov	43
Nastavenie tlačového servera	46
Konfigurácia zariadenia pre sieťové prostredie	49
Konfigurácia nastavení siete Ethernet	50
Zmena maximálnej prenosovej jednotky	52
Nastavenie čakacej doby na pripojenie k sieti	53
Konfigurácia DNS	54
Konfigurácia SMB	58
Konfigurácia WINS	60
Uloženie serverov LDAP	62
Monitorovanie a ovládanie zariadenia pomocou SNMP	67
Ďalšie nastavenia siete	71
Inštalácia ovládačov	76
Konfigurácia počiatočných nastavení pre funkcie faxu	77
Rozhodnutie, ktorý režim príjmu faxu sa má použiť	78

Registrácia faxového čísla a názvu jednotky	79
Výber režimu príjmu	80
Pripojenie telefónnej linky	81
Konfigurácia nastavení skenovania	82
Príprava na používanie zariadenia ako skenera	83
Postup nastavenia odosielania e-mailov alebo odosielania a prijímania internetového faxu I-Fax	84
Konfigurácia základných nastavení e-mailu	85
Konfigurácia nastavení komunikácie prostredníctvom e-mailu alebo faxu I-Fax	88
Postup nastavenia zdieľaného priečinka ako miesta ukladania	92
Nastavenie zdieľaného priečinka ako miesta ukladania	93
Postup nastavenia serveru FTP ako miesta ukladania	96

Nastavenie

364S-000

Pred použitím funkcií zariadenia je potrebné vopred nastaviť podmienky prostredia. Najprv skontrolujte časti postupu potrebné na dokončenie nastavenia a potom vykonajte aktuálne nastavenia. ▶ **Prípravy potrebné pred používaním(P. 5)**

POZNÁMKA

- Funkcie nainštalované v zariadení sa líšia v závislosti od vami zakúpeného modelu. Pred použitím zariadenia si pozrite časť ▶ **Hlavné funkcie(P. 4)** a skontrolujte dostupné funkcie.

Konfigurácia počiatočných nastavení zariadenia (Inštalačný sprievodca)

- Počiatočné nastavenia potrebné na používanie zariadenia, ako je dátum, čas a nastavenia siete, možno jednoducho nakonfigurovať podľa pokynov na obrazovke. ▶ **Inštalácia pomocou sprievodcu inštaláciou(P. 9)**

Hlavné funkcie

364S-001

Táto príručka obsahuje všetky funkcie modelového radu, ktorý ste si zakúpili. Pred začatím skontrolujte, ktoré funkcie sú dostupné vo vami zakúpenom modeli.

✓ : S funkciou — : Bez funkcie

Funkcia	MF429x	MF428x	MF426dw	MF421dw
Kopírovanie	✓	✓	✓	✓
Faxovanie	✓	—	✓	—
Tlač	✓	✓	✓	✓
Skenovanie	✓	✓	✓	✓
2-stranné skenovanie s podávačom	✓	✓	✓	✓
2-stranná tlač	✓	✓	✓	✓
Bezdrôtové pripojenie LAN	✓	✓	✓	✓
Predvolené ID správcu systému	7654321	7654321	Nešpecifikované	Nešpecifikované
Predvolený kód PIN správcu systému	7654321	7654321	Nešpecifikované	Nešpecifikované
Application Library	✓	✓	✓	✓
Cassette Feeding Module-AH *	✓	✓	✓	✓
TELEPHONE 6 KIT *	✓	—	✓	—
Copy Card Reader-F *	✓	✓	—	—
Súprava na tlač čiarových kódov *	✓	✓	—	—
Súprava funkcií zabezpečenia na odosielanie súborov PDF *	✓	✓	—	—

*Toto je voliteľná položka.

POZNÁMKA

- Dostupné typy ovládačov nájdete na disku User Software CD-ROM/DVD-ROM (disk CD-ROM/DVD-ROM s používateľským softvérom) dodanom so zariadením alebo na webovej lokalite spoločnosti Canon (<http://www.canon.com/>).

ODKAZY

- Prezeranie príručky **Užívateľská príručka(P. 700)**

Prípravy potrebné pred používaním

364S-002

Zariadenie nastavte podľa krokov v poradí od 1 do 5. Ďalšie informácie o konkrétnom kroku nájdete po kliknutí na odkaz na prejdienie na príslušnú časť. Ak chcete používať zariadenie bezpečne, skontrolujte aj časť **Zabránenie neoprávnenému prístupu(P. 7)** .

Krok 1

▶ **Inštalácia pomocou sprievodcu inštaláciou(P. 9)**



Krok 2

▶ **Nastavenie sieťového prostredia(P. 13)**

- Nakonfigurujte nastavenia siete, ktoré nie sú obsiahnuté v sprievodcovi inštaláciou. Ak nepotrebujete použiť sprievodcu inštaláciou, nakonfigurujte nastavenia siete odtiaľto.



Krok 3

▶ **Inštalácia ovládačov(P. 76)**



Krok 4

▶ **Konfigurácia počítačových nastavení pre funkcie faxu(P. 77)**



Krok 5

▶ **Konfigurácia nastavení skenovania(P. 82)**



TIPY

Nastavenie z Remote UI (Vzdialené UR)

- Po dokončení nastavení síťového prostředí můžete efektivně nastavit zařízení prostřednictvím počítače pomocí Remote UI (Vzdialené UR). ▶ **Spustenie Remote UI (Vzdialeného UR)(P. 414)**

Importovanie údajov z iného zariadenie šetrí čas

- V prípade rovnakého modelu môžete uložiť údaje nastavenia registrované v inej tlačiarni alebo multifunkčnom zariadení Canon do počítača (export) a načítať ich v tomto zariadení (import). ▶ **Importovanie alebo exportovanie údajov nastavení(P. 436)**

Zabránenie neoprávnenému prístupu

364S-003

Táto časť opisuje bezpečnostné opatrenia na zabránenie neoprávnenému prístupu z externej siete. Túto časť si musia prečítať všetci používatelia a správcovia, skôr než začnú používať toto zariadenie, iné tlačiarne a multifunkčné zariadenia pripojené k sieti. V posledných rokoch ponúka tlačiareň alebo multifunkčné zariadenie pripojené k sieti rôzne užitočné funkcie, napríklad tlač z počítača, používanie z počítača pomocou funkcie ovládania na diaľku a odosielanie naskenovaných dokumentov cez internet. Na druhej strane treba prijať bezpečnostné opatrenia na zníženie rizika úniku informácií, pretože tlačiareň alebo multifunkčné zariadenie pripojené k sieti je viac vystavené hrozbám, napríklad neoprávnenému prístupu alebo krádeži. Táto časť vysvetľuje potrebné nastavenia, ktoré musíte zadať na zabránenie neoprávnenému prístupu, skôr než začnete používať tlačiareň alebo multifunkčné zariadenie pripojené k sieti.

Bezpečnostné opatrenia na zabránenie neoprávnenému prístupu z externej siete

- ▶ Priradenie súkromnej adresy IP (P. 7)
- ▶ Používanie brány firewall na obmedzenie prenosu (P. 8)
- ▶ Nastavenie šifrovanej komunikácie TLS (P. 8)
- ▶ Nastavenie kódu PIN na správu informácií uložených v multifunkčnom zariadení (P. 8)

Priradenie súkromnej adresy IP

Adresa IP číselné označenie priradené jednotlivým zariadeniam zapojeným do počítačovej siete. Globálna adresa IP sa používa na komunikáciu cez internet a súkromná adresa IP sa používa na komunikáciu v sieti LAN, napríklad v sieti v spoločnosti. Ak je priradená globálna adresa IP, tlačiareň alebo multifunkčné zariadenie je otvorené verejnosti a prístupné prostredníctvom internetu. Tým sa zvyšuje riziko úniku informácií v dôsledku neoprávneného prístupu z externej siete. Na druhej strane, ak je priradená súkromná adresa IP, tlačiareň alebo multifunkčné zariadenie je uzavreté v sieti LAN a prístupné iba pre používateľov v sieti LAN, napríklad v sieti v spoločnosti.

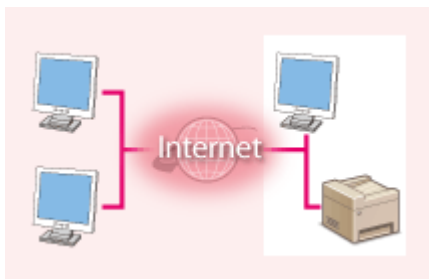

Globálna adresa IP

Možno k nej získať prístup z externej siete

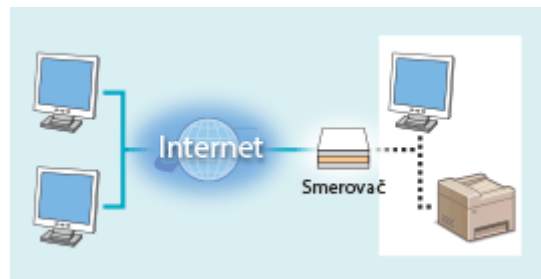

Súkromná adresa IP

Môžu k nej získať prístup používatelia zo siete LAN

V bežných situáciách priradte tlačiarňi alebo multifunkčnému zariadeniu súkromnú adresu IP. Skontrolujte, či adresa IP priradená používanej tlačiarňi alebo multifunkčnému zariadeniu je súkromná adresa IP. Súkromnú adresu IP možno nájsť v niektorom z nasledujúcich rozsahov.

■ Rozsahy súkromných adries IP

- 10.0.0.0 až 10.255.255.255
- 172.16.0.0 až 172.31.255.255
- 192.168.0.0 až 192.168.255.255

Bližšie informácie o overení adresy IP nájdete v časti ▶ **Nastavenie adresy IPv4 (P. 31)** .

POZNÁMKA

- Ak je tlačiarňi alebo multifunkčnému zariadeniu priradená globálna adresa IP, môžete vytvoriť sieťové prostredie na zníženie rizika neoprávneného prístupu, a to inštaláciou zabezpečovacieho softvéru, napríklad brány firewall, ktorá zabráňuje neoprávnenému prístupu z externých sietí. Ak chcete tlačiarňi alebo

multifunkčnému zariadeniu priradiť globálnu adresu IP a potom tlačiareň alebo zariadenie používať, obráťte sa na správcu siete.

Používanie brány firewall na obmedzenie prenosu

Firewall je systém, ktorý zabraňuje neoprávnenému prístupu z externých sietí a chráni pred útokmi alebo vniknutím do siete LAN. Bránu firewall môžete v sieťovom prostredí používať na blokovanie prístupu z externej siete, ktorý sa javí nebezpečný, obmedzením komunikácie zo zadanej adresy IP v externej sieti. Funkcia nainštalovaná v tlačiarni alebo multifunkčnom zariadení Canon umožňuje nastaviť filter adresy IP. Bližšie informácie o nastavení adresy IP nájdete v časti **Špecifikácia adresy IP pre nastavenia brány firewall(P. 365)** .

Nastavenie šifrovanej komunikácie TLS

Informácie o šifrovanej komunikácii TLS nájdete v časti **Konfigurácia nastavení zabezpečenia siete(P. 362)** a o jej nastavení v časti **Konfigurácia kľúča a certifikátu pre TLS(P. 375)** .

Nastavenie kódu PIN na správu informácií uložených v multifunkčnom zariadení

Ak sa škodlivá tretia strana pokúsi získať neoprávnený prístup k tlačiarni alebo multifunkčnému zariadeniu, nastavenie kódu PIN k informáciám uloženým v zariadení zníži riziko úniku informácií. Tlačiarne alebo multifunkčné zariadenia Canon umožňujú nastavením kódu PIN chrániť rôzne typy informácií.

■ Nastavenie kódu PIN pre jednotlivé funkcie

- Nastavenie kódu PIN na používanie Remote UI (Vzdialené UR)
Ďalšie informácie si pozrite v časti **Nastavenie PIN Remote UI (Vzdialené UR)(P. 356)** .
- Nastavenie kódu PIN na nastavenia správcu systému
Ďalšie informácie si pozrite v časti **Nastavenie ID správcu systému a kódu PIN(P. 348)** .
- PIN telefónneho zoznamu
Ďalšie informácie o nastavení kódu PIN nájdete v časti **Obmedzenie používania telefónneho zoznamu(P. 400)** .

Vyššie sú uvedené príklady bezpečnostných opatrení na zabránenie neoprávnenému prístupu. Bližšie informácie o ďalších bezpečnostných opatreniach nájdete v časti **Spravovanie zariadenia(P. 345)** . Vykonajte potrebné bezpečnostné opatrenia na ochranu pred neoprávneným prístupom podľa potrieb vášho prostredia.

Inštalácia pomocou sprievodcu inštaláciou

364S-004

Pri prvom zapnutí zariadenia (**🔘 Zapnutie zariadenia(P. 114)**) vám sprievodca inštaláciou začne pomáhať s konfiguráciou počítačových nastavení zariadenia podľa pokynov na obrazovke. V sprievodcovi inštaláciou sú obrazovky nastavení zobrazované v tomto poradí.

Krok 1

Nastavenie jazyka zobrazenia a krajiny alebo oblasti

Nastavte jazyk, ktorý sa bude zobrazovať na obrazovke ovládacieho panela alebo v hláseniach, rovnako aj krajinu alebo oblasť, v ktorom sa zariadenie bude používať.

- 1 Vyberte jazyk.
- 2 Vyberte položku <Áno>.
- 3 Vyberte krajinu alebo oblasť.

Krok 2

Nastavenie dátumu a času

Upravte dátum a čas zariadenia.

- 1 Vyberte časové pásmo.

POZNÁMKA:

Čo je UTC?

- Koordinovaný univerzálny čas (UTC) je primárny časový štandard, podľa ktorého svet reguluje hodiny a čas. Správne nastavenie časového pásma UTC sa vyžaduje na komunikácie v sieti Internet.

- 2 Zadajte dátum a čas a vyberte položku <Použiť>.
 - Ťuknite na pole zadania a zadajte dátum a čas.

Krok 3

Nastavenie bezpečnostných opatrení prístupu

Nastavte kód PIN na prístup k Remote UI (Vzdialené UR). Keďže Remote UI (Vzdialené UR) možno použiť na zmenu nastavení zariadenia z počítača, odporúča sa nastaviť kód PIN.

- 1 Vyberte položku <Áno>.
 - Ak vyberiete položku <Nie>, kód PIN sa nenastaví a sprievodca inštaláciou prejde na krok 4.
 - Bezpečnostné opatrenia prístupu Remote UI (Vzdialené UR) možno nastaviť aj neskôr. **🔘 Nastavenie PIN Remote UI (Vzdialené UR)(P. 356)**
- 2 Zadajte kód PIN a vyberte položku <Použiť>.
- 3 Zadajte rovnaký kód PIN a vyberte položku <Použiť>.

Krok 4

Nastavenie bezdrôtovej siete LAN

Nakonfigurujte nastavenia na pripojenie k sieti pomocou bezdrôtovej siete LAN.

- 1 Vyberte položku <Áno>.
 - Ak vyberiete možnosť <Nie>, bezdrôtová sieť LAN sa nenastaví a sprievodca inštaláciou prejde na krok 5.
- 2 Vyberte položku <OK>.

3 Vyberte spôsob nastavenia.

- Ďalšie informácie o nastaveniach bezdrôtovej siete LAN nájdete v časti **Pripojenie k bezdrôtovej sieti LAN(P. 17)** .

Krok 5**Zobrazenie funkcie Application Library**

Jednoduché tlačidlo označované ako Application Library sa nachádza na obrazovke Domov. Môžete si prečítať opis každej funkcie.

1 Ak chcete ukončiť sprievodcu inštaláciou, vyberte položku <Koniec>.

⇒ Po ukončení sprievodcu inštaláciou sa zobrazí obrazovka Domov.

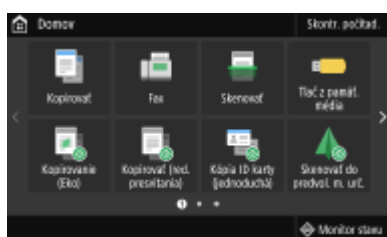

Nastavenie dátumu a času

364S-005

Nastavte dátum a čas zariadenia. Dátum a čas sa používajú ako referencia pre funkcie špecifikujúce čas, preto musia byť nastavené presne.

- 🔍 **Nastavenie časového pásma(P. 11)**
- 🔍 **Nastavenie aktuálneho dátumu a času(P. 11)**
- 🔍 **Nastavenie letného času(P. 12)**

Nastavenie časového pásma

Ak sa zmení nastavenie časového pásma, príslušne sa zmenia aj hodnoty nastavené v ponuke <Nastavenia aktuálneho dátumu/času>.

- 1** Vyberte položku <Ponuka> na obrazovke Domov. 🔄 **Obrazovka Domov(P. 120)**
- 2** Vyberte položky <Predvolby> ▶ <Nastavenia časovača/energie> ▶ <Nastavenia dátumu/času> ▶ <Časové pásmo>.
- 3** Vyberte časové pásmo.



POZNÁMKA

Čo je UTC?

- Koordinovaný univerzálny čas (UTC) je primárny časový štandard, podľa ktorého svet reguluje hodiny a čas. Časové rozdiely existujú v závislosti od krajiny alebo oblasti, v ktorej sa zariadenie používa. Správne nastavenie časového pásma UTC sa vyžaduje na komunikácie v sieti Internet.

Nastavenie aktuálneho dátumu a času

- 1** Vyberte položku <Ponuka> na obrazovke Domov. 🔄 **Obrazovka Domov(P. 120)**
- 2** Vyberte položky <Predvolby> ▶ <Nastavenia časovača/energie> ▶ <Nastavenia aktuálneho dátumu/času>.

3 Zadajte dátum a čas.

- Ťuknite na pole zadania a zadajte dátum a čas.

4 Vyberte položku <Použiť>.

DÔLEŽITÉ

- Pred nastavením aktuálneho dátumu a času nastavte položku <Časové pásmo>. Ak sa zmení neskôr nastavenie <Časové pásmo>, príslušne sa zmení aj aktuálny dátum a čas.

POZNÁMKA

- Formát zobrazenia dátumu a času možno zmeniť.
 - ▶ <Formát dátumu> *2(P. 453)
 - ▶ <Formát času>(P. 454)

Nastavenie letného času

Ak je aktivovaný letný čas, špecifikujte dátumy, medzi ktorými je platný letný čas.

1 Vyberte položku <Ponuka> na obrazovke Domov. ▶ Obrazovka Domov(P. 120)

2 Vyberte položky <Predvoľby> ▶ <Nastavenia časovača/energie> ▶ <Nastavenia dátumu/času> ▶ <Nastavenia letného času>.

3 Vyberte položku <Vyp.> alebo <Zap.> v ponuke <Letný čas>.

- Po výbere položky <Zap.> vyberte položku <Dátum začatia> a <Dátum skončenia>. Potom nastavte mesiac a deň pre každú položku. Ak chcete nastaviť deň, určte „ktorý deň v ktorom týždni“.

4 Vyberte položku <Použiť>.

Nastavenie sieťového prostredia

364S-006

Pri pripojení zariadenia ku káblovej alebo bezdrôtovej lokálnej sieti (LAN) musíte nastaviť adresu IP unikátnu pre vybranú sieť. Podľa svojho komunikačného prostredia a sieťových zariadení vyberte káblovú alebo bezdrôtovú sieť. Pre špecifické nastavenia adresy IP kontaktujte svojho poskytovateľa internetových služieb alebo správcu siete.

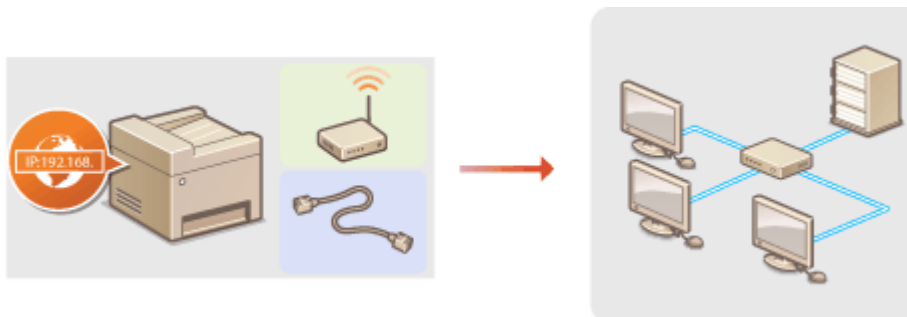

DÔLEŽITÉ

- Ak je zariadenie pripojené k nezabezpečenej sieti, vaše osobné informácie sa môžu sprístupniť tretej strane.

POZNÁMKA

- Zariadenie sa nemôže súčasne pripojiť ku káblovej aj bezdrôtovej sieti LAN.
- Zariadenie sa nedodáva s káblom LAN ani smerovačom. Podľa potreby si ich pripravte.
- Ďalšie informácie o vašich sieťových zariadeniach nájdete v príručkách k zariadeniam alebo kontaktujte výrobcu.

■ Predtým než začnete

Postupujte podľa týchto krokov na pripojenie stroja k sieti.



Skontrolujte nastavenia počítača.

- Uistite sa, že je počítač správne pripojený k sieti. Ďalšie informácie nájdete v príručkách k zariadeniam, ktoré používate, prípadne sa obráťte na výrobcu príslušného zariadenia.
- Uistite sa, že na počítači boli dokončené nastavenia siete. Ak sieť nebola nastavená správne, stroj nebudete môcť použiť v sieti, dokonca aj keď vykonáte zvyšok nižšie opísaného postupu.

POZNÁMKA:

- V závislosti od siete možno budete potrebovať zmeniť nastavenia spôsobu komunikácie alebo typ siete Ethernet (**► Konfigurácia nastavení siete Ethernet(P. 50)**). Pre ďalšie informácie kontaktujte svojho poskytovateľa internetových služieb alebo správcu siete.
- Ak chcete skontrolovať MAC adresu zariadenia.
 - **Zobrazenie adresy MAC pre káblovú sieť LAN(P. 37)**
 - **Zobrazenie adresy MAC a informácií pre bezdrôtovú sieť LAN(P. 38)**

- Ak sa chcete pripojiť k sieti IEEE 802.1X, pozrite si časť **►Konfigurácia nastavení overenia IEEE 802.1X(P. 393)** .



2



Vyberte káblovú alebo bezdrôtovú sieť LAN.

- **►Výber káblovej alebo bezdrôtovej siete LAN(P. 15)**



3



Pripojte sa ku káblovej alebo bezdrôtovej sieti LAN.

- Pokračujte časťou o nastavení, ktoré ste vybrali v kroku 2.
 - **►Pripojenie ku káblovej sieti LAN(P. 16)**
 - **►Pripojenie k bezdrôtovej sieti LAN(P. 17)**



4



Podľa potreby nastavte adresu IP.

- V čase nákupu je zariadenie nastavené na automatické získavanie adresy IP. Ak chcete použiť konkrétnu adresu IP, zmeňte toto nastavenie. **►Nastavenie adresy IP(P. 30)**

ODKAZY

- **►Konfigurácia nastavení na komunikáciu s počítačom(P. 39)**
- **►Konfigurácia zariadenia pre sieťové prostredie(P. 49)**

Výber káblovej alebo bezdrôtovej siete LAN

364S-007

Keď sa rozhodnete, cez ktorú káblovú alebo bezdrôtovú sieť LAN chcete pripojiť zariadenie k počítaču, vyberte káblovú alebo bezdrôtovú sieť LAN pomocou ovládacieho panela. Pozor, ak nastavenie zmeníte z možnosti <Káblová sieť LAN> na možnosť <Bezdrôtová sieť LAN> alebo naopak, budete musieť odinštalovať ovládače nainštalované v počítači a nainštalovať ich znova. Ďalšie informácie nájdete v príručkách k príslušným ovládačom na webovej lokalite online príručky.

1 Vyberte položku <Ponuka> na obrazovke Domov.  **Obrazovka Domov(P. 120)**



2 Vyberte položky <Predvoľby> ► <Sieť>.

- Ak sa zobrazí prihlasovacie okno, zadajte správny ID a kód PIN.  **Prihlásenie sa v zariadení(P. 131)**

3 Vyberte položku <Vybrať káblovú/bezdrôtovú LAN>.

4 Vyberte <Káblová sieť LAN> alebo <Bezdrôtová sieť LAN>.

ODKAZY

-  **Nastavenie sieťového prostredia(P. 13)**
-  **Pripojenie ku káblovej sieti LAN(P. 16)**
-  **Pripojenie k bezdrôtovej sieti LAN(P. 17)**

Pripojenie ku káblovej sieti LAN

364S-008

Pripojte zariadenie k počítaču pomocou smerovača. Zariadenie pripojte k smerovaču pomocou kábla LAN.

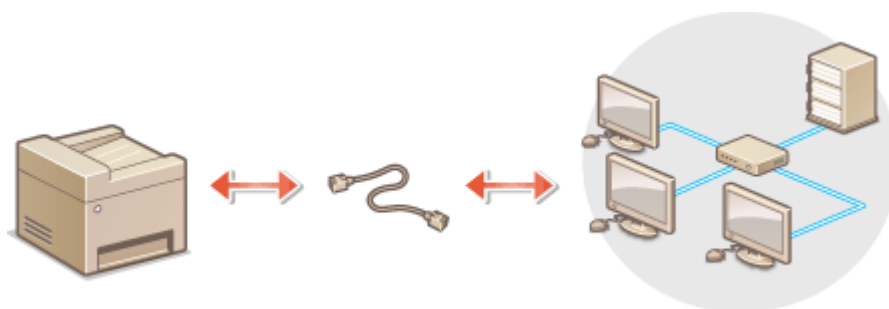

1 Pripojte kábel LAN.

- Pomocou kábla LAN pripojte zariadenie k smerovaču.
- Zatláčajte na konektor, až kým nezapadne na svoje miesto (zvuk cvaknutia).

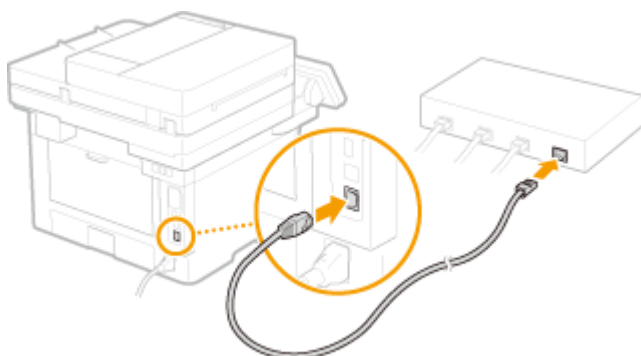

2 Počkajte niekoľko minút.

⇒ Adresa IP sa nastaví automaticky.

POZNÁMKA:

- Adresu IP môžete nastaviť manuálne. [▶ Nastavenie adresy IP \(P. 30\)](#)

ODKAZY

[▶ Nastavenie sieťového prostredia \(P. 13\)](#)

Pripojenie k bezdrôtovej sieti LAN

364S-009

Bezdrôtové smerovače (alebo prístupové body) pripájajú zariadenie k počítaču rádovými vlnami. Ak je bezdrôtový smerovač vybavený funkciou WPS (Wi-Fi Protected Setup, zabezpečené nastavenie Wi-Fi), nakonfigurovanie siete je automatické a jednoduché. Ak sieťové zariadenia nepodporujú automatickú konfiguráciu alebo ak chcete podrobne nastaviť overovanie a šifrovanie, musíte pripojenie nastaviť manuálne. Uistite sa, že je počítač správne pripojený k sieti.

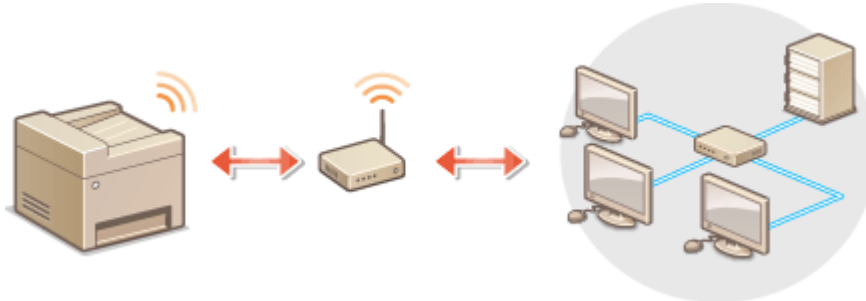

► **Nastavenie pripojenia pomocou WPS(P. 17)**

► **Manuálne nastavenie pripojenia(P. 18)**

DÔLEŽITÉ

Riziko úniku informácií

- Pripojenie cez bezdrôtovú sieť LAN používate na vlastné riziko, preto buďte opatrní. Ak je zariadenie pripojené k nezabezpečenej sieti, vaše osobné údaje môžu uniknúť k tretej strane, keďže rádiové vlny používané pri bezdrôtovej komunikácii sa dostanú do určitej vzdialenosti kamkoľvek, aj za steny.

Zabezpečenie bezdrôtovej siete LAN

- Funkcia bezdrôtového pripojenia LAN v tomto zariadení podporuje kľúče WEP, WPA-PSK a WPA2-PSK. Kompatibilitu zabezpečenia bezdrôtového smerovača si môžete overiť v príručkách k vašim sieťovým zariadeniam alebo u ich výrobcu.

POZNÁMKA

Potrebné zariadenie na pripojenie cez bezdrôtovú sieť LAN

- Zariadenie sa nedodáva s bezdrôtovým smerovačom. Podľa potreby si smerovač zožeňte.

Nastavenie pripojenia pomocou WPS

Pri používaní WPS sú k dispozícii dva režimy: režim stlačenia tlačidla a režim kódu PIN.

■ Režim stlačenia tlačidla

Nájdite na obale bezdrôtového smerovača nižšie zobrazenú značku WPS. Taktiež sa presvedčte, či je na vašom sieťovom zariadení tlačidlo WPS. ► **Nastavenie pripojenia pomocou režimu stlačenia tlačidla WPS(P. 19)**



■ Režim kódu PIN

Niektoré smerovače WPS nepodporujú režim stlačenia tlačidla. Ak sa na obale alebo v príručkách k vášmu sieťovému zariadeniu spomína režim kódu PIN WPS, nastavte pripojenie pomocou zadania kódu PIN. **▶Nastavenie pripojenia pomocou režimu kódu PIN WPS(P. 21)**

POZNÁMKA

- Ak je bezdrôtový smerovač nastavený na overovanie WEP, nemusí byť možné nastaviť pripojenie pomocou WPS.

Manuálne nastavenie pripojenia

Pri manuálnom nastavení bezdrôtového pripojenia môžete vybrať bezdrôtový smerovač alebo manuálne zadať požadované údaje. Bez ohľadu na spôsob sa presvedčte, či máte všetky údaje potrebné na nastavenie vrátane SSID a sieťového kľúča. **▶Kontrola SSID a sieťového kľúča(P. 29)**

■ Výber bezdrôtového smerovača

Túto možnosť nastavenia vyberte, ak potrebujete manuálne nastaviť pripojenie, ale chcete, aby to bolo čo najjednoduchšie. **▶Nastavenie pripojenia výberom bezdrôtového smerovača(P. 23)**

■ Manuálne zadanie údajov nastavenia

Ak chcete zadať podrobné bezpečnostné nastavenia, napríklad nastavenia overovania alebo šifrovania, manuálne zadajte SSID a sieťový kľúč na nastavenie pripojenia. **▶Nastavenie pripojenia zadaním podrobných nastavení(P. 26)**

ODKAZY

- ▶Nastavenie sieťového prostredia(P. 13)
- ▶Výber káblovej alebo bezdrôtovej siete LAN(P. 15)

Nastavenie pripojenia pomocou režimu stlačenia tlačidla WPS

364S-00A

Ak váš bezdrôtový smerovač podporuje režim stlačenia tlačidla WPS, pripojenie môžete jednoducho nastaviť tlačidlom WPS.

DÔLEŽITÉ

- Spôsob obsluhy bezdrôtového smerovača sa môže medzi jednotlivými zariadeniami líšiť. Ak potrebujete pomoc, pozrite si príručky k vášmu sieťovému zariadeniu.

1 Vyberte položku <Ponuka> na obrazovke Domov. **Obrazovka Domov(P. 120)**

2 Vyberte položky <Predvolby> ► <Sieť>.

- Ak sa zobrazí prihlasovacie okno, zadajte správny ID a kód PIN. **Prihlásenie sa v zariadení(P. 131)**

3 Vyberte položku <Nastavenia bezdrôtovej siete LAN>.

- Ak sa zobrazí správa <Chcete povoliť bezdrôtovú sieť LAN?>, vyberte položku <Áno>.

4 Prečítajte si zobrazenú správu a vyberte položku <OK>.

5 Vyberte položku <Režim stlačenia tlačidla WPS>.

6 Vyberte položku <Áno>.

7 Stlačte a podržte tlačidlo WPS na bezdrôtovom smerovači.

- Tlačidlo musíte stlačiť do 2 minút po výbere položky <Áno> v kroku 6.
- V závislosti od sieťového zariadenia môže byť potrebné stlačiť a podržať tlačidlo 2 sekundy alebo dlhšie. Ak potrebujete pomoc, pozrite si príručky k vášmu sieťovému zariadeniu.

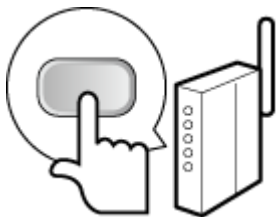

POZNÁMKA:

Ak sa počas nastavovania zobrazí chybové hlásenie

- Vyberte položku <Zatvoriť> a prejdite na krok 5.

8 Počkajte, kým sa zobrazí správa <Pripojené.>.

9 Vyberte položku <Zatvoriť>.

►► Počkajte niekoľko minút, kým sa adresa IP a ostatné položky nenastavia automaticky.

DÔLEŽITÉ:

Sila signálu

- Keď je na pripojenie k dispozícii viac ako jeden bezdrôtový smerovač, zariadenie sa pripojí k zariadeniu s najsilnejším signálom. Sila signálu sa meria pomocou RSSI (indikácie sily prijatého signálu).

POZNÁMKA:

- Adresu IP môžete nastaviť manuálne. ► **Nastavenie adresy IP (P. 30)**
- Kým je zariadenie pripojené k bezdrôtovej sieti LAN, ikona Wi-Fi je zobrazená na obrazovke Domov alebo obrazovke Základné funkcie pre každú funkciu. ► **Základné obrazovky (P. 119)**

POZNÁMKA

Zníženie spotreby energie

- Môžete nastaviť, aby sa na základe signálov vydávaných z bezdrôtového smerovača v zariadení zapol <Režim úspory energie>. ► **<Režim úspory energie> (P. 458)**

Ak sa IP adresa zariadenia zmenila

- V prostredí DHCP sa IP adresa zariadenia môže automaticky zmeniť. Ak sa to stane, pripojenie sa zachová, pokiaľ zariadenie a počítač patria do tej istej podsiete.

ODKAZY

- **Pripojenie k bezdrôtovej sieti LAN (P. 17)**

Nastavenie pripojenia pomocou režimu kódu PIN WPS

364S-00C

Ak váš bezdrôtový smerovač podporuje režim kódu PIN WPS, vygenerujte v zariadení kód PIN a zaregistrujte ho do sieťového zariadenia.

DÔLEŽITÉ

- Spôsob obsluhy bezdrôtového smerovača sa môže medzi jednotlivými zariadeniami líšiť. Ak potrebujete pomoc, pozrite si príručky k vášmu sieťovému zariadeniu.

Z počítača

1 Otvorte v počítači bezdrôtový smerovač a zobrazte obrazovku na zadanie kódu PIN WPS.

- Ďalšie informácie nájdete v návode na používanie vášho sieťového zariadenia.

Z ovládacieho panela

2 Vyberte položku <Ponuka> na obrazovke Domov. ▶ **Obrazovka Domov(P. 120)**

3 Vyberte položky <Predvoľby> ▶ <Sieť>.

- Ak sa zobrazí prihlasovacie okno, zadajte správny ID a kód PIN. ▶ **Prihlásenie sa v zariadení(P. 131)**

4 Vyberte položku <Nastavenia bezdrôtovej siete LAN>.

- Ak sa zobrazí správa <Chcete povoliť bezdrôtovú sieť LAN?>, vyberte položku <Áno>.

5 Prečítajte si zobrazenú správu a vyberte položku <OK>.

6 Vyberte položku <Režim kódu WPS PIN>.

7 Vyberte položku <Áno>.

⇒ Kód PIN sa vygeneruje a zobrazí na displeji.

Z počítača

8 Zaregistrujte vygenerovaný kód PIN do bezdrôtového smerovača.

- Kód PIN zaregistrujte na obrazovke nastavenia zobrazenej v kroku 1.

- Kód PIN musíte zaregistrovať do 10 minút po výbere položky <Áno> v kroku 7.

POZNÁMKA:

Ak sa počas nastavovania zobrazí chybové hlásenie

- Vyberte položku <Zatvoriť> a prejdite na krok 6.



Z ovládacieho panela

9 Počkajte, kým sa zobrazí správa <Pripojené.>.

10 Vyberte položku <Zatvoriť>.

►► Počkajte niekoľko minút, kým sa adresa IP a ostatné položky nenastavia automaticky.

DÔLEŽITÉ:

Sila signálu

- Keď je na pripojenie k dispozícii viac ako jeden bezdrôtový smerovač, zariadenie sa pripojí k zariadeniu s najsilnejším signálom. Sila signálu sa meria pomocou RSSI (indikácie sily prijatého signálu).

POZNÁMKA:

- Adresu IP môžete nastaviť manuálne. ► **Nastavenie adresy IP (P. 30)**
- Kým je zariadenie pripojené k bezdrôtovej sieti LAN, ikona Wi-Fi je zobrazená na obrazovke Domov alebo obrazovke Základné funkcie pre každú funkciu. ► **Základné obrazovky (P. 119)**

POZNÁMKA

Zníženie spotreby energie

- Môžete nastaviť, aby sa na základe signálov vydávaných z bezdrôtového smerovača v zariadení zapol <Režim úspory energie>. ► **<Režim úspory energie> (P. 458)**

Ak sa IP adresa zariadenia zmenila

- V prostredí DHCP sa IP adresa zariadenia môže automaticky zmeniť. Ak sa to stane, pripojenie sa zachová, pokiaľ zariadenie a počítač patria do tej istej podsiete.

ODKAZY

- **Pripojenie k bezdrôtovej sieti LAN (P. 17)**

Nastavenie pripojenia výberom bezdrôtového smerovača

364S-00E

Môžete vyhľadať bezdrôtové smerovače (alebo prístupové body) dostupné na pripojenie a na displeji zariadenia si z nich jeden vybrať. Ako sieťový kľúč zadajte kľúč WEP alebo PSK. Pred výberom bezdrôtového smerovača skontrolujte a zapíšte si požadované údaje nastavenia vrátane SSID a sieťového kľúča (**►Kontrola SSID a sieťového kľúča(P. 29)**).

POZNÁMKA

Nastavenia zabezpečenia

- Ak nastavíte bezdrôtové pripojenie výberom bezdrôtového smerovača, spôsob overenia WEP sa nastaví na <Otvorený systém> alebo sa metóda šifrovania WPA/WPA2 nastaví na <Automaticky> (AES-CCMP alebo TKIP). Ak chcete vybrať <Zdieľaný kľúč> na overenie WEP alebo <AES-CCMP> na šifrovanie WPA/WPA2, musíte nastaviť pripojenie pomocou spôsobu <Zadať ručne>. **►Nastavenie pripojenia zadaním podrobných nastavení(P. 26)**

1 Vyberte položku <Ponuka> na obrazovke Domov. **►Obrazovka Domov(P. 120)**

2 Vyberte položky <Predvolby> ► <Sieť>.

- Ak sa zobrazí prihlasovacie okno, zadajte správny ID a kód PIN. **►Prihlásenie sa v zariadení(P. 131)**

3 Vyberte položku <Nastavenia bezdrôtovej siete LAN>.

- Ak sa zobrazí správa <Chcete povoliť bezdrôtovú sieť LAN?>, vyberte položku <Áno>.

4 Prečítajte si zobrazenú správu a vyberte položku <OK>.

5 Vyberte položku <Nastavenia SSID>.

6 Vyberte položku <Vybrať prístupový bod>.

⇒ Zariadenie začne hľadať dostupné bezdrôtové smerovače.

POZNÁMKA:

- Ak sa zobrazí správa oznamujúca, že prístupový bod sa nenašiel, pozrite časť **►Protiopatrenia pre každú správu(P. 620)** .

7 Vyberte smerovač bezdrôtovej siete LAN.

- Vyberte smerovač, ktorého SSID sa zhoduje so zapísaným SSID, a vyberte položku <Ďalej>.

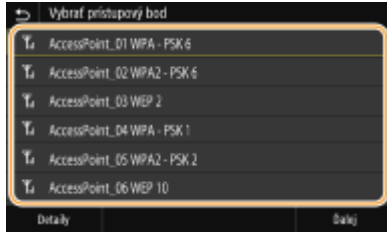

POZNÁMKA:

Zobrazenie podrobností bezpečnostných nastavení

- Vyberte bezdrôtový smerovač LAN a vyberte položku <Detaily>. Pre návrat na pôvodnú obrazovku vyberte položku .

Ak sa váš bezdrôtový smerovač nenašiel

- Skontrolujte, či je zariadenie správne nainštalované a pripravené na pripojenie k sieti. [▶Problémy pri inštalácii/nastavení\(P. 594\)](#)

8 Zadajte sieťový kľúč, ktorý ste si poznačili.

- Zadajte sieťový kľúč a vyberte položku <Použiť>.
- Informácie o spôsobe zadávania textu nájdete v časti [▶Zadávanie textu\(P. 129\)](#) .

9 Vyberte položku <Áno>.

POZNÁMKA:

Ak sa počas nastavovania zobrazí chybové hlásenie

- Vyberte položku <Zatvoriť>, skontrolujte, či je sieťový kľúč správny, a vráťte sa na krok 5.

10 Počkajte, kým sa zobrazí správa <Pripojené.>.

11 Vyberte položku <Zatvoriť>.

► Počkajte niekoľko minút, kým sa adresa IP a ostatné položky nenastavia automaticky.

DÔLEŽITÉ:

Sila signálu

- Keď je na pripojenie k dispozícii viac ako jeden bezdrôtový smerovač, zariadenie sa pripojí k zariadeniu s najsilnejším signálom. Sila signálu sa meria pomocou RSSI (indikácie sily prijatého signálu).

POZNÁMKA:

- Adresu IP môžete nastaviť manuálne. [▶Nastavenie adresy IP\(P. 30\)](#)
- Kým je zariadenie pripojené k bezdrôtovej sieti LAN, ikona Wi-Fi je zobrazená na obrazovke Domov alebo obrazovke Základné funkcie pre každú funkciu. [▶Základné obrazovky\(P. 119\)](#)

POZNÁMKA

Zníženie spotreby energie

- Môžete nastaviť, aby sa na základe signálov vydávaných z bezdrôtového smerovača v zariadení zapol <Režim úspory energie>. [▶<Režim úspory energie> \(P. 458\)](#)

Ak sa IP adresa zariadenia zmenila

- V prostredí DHCP sa IP adresa zariadenia môže automaticky zmeniť. Ak sa to stane, pripojenie sa zachová, pokiaľ zariadenie a počítač patria do tej istej podsiete.

ODKAZY

- **Pripojenie k bezdrôtovej sieti LAN(P. 17)**

Nastavenie pripojenia zadaním podrobných nastavení

364S-00F

Ak chcete špecifikovať bezpečnostné nastavenia podrobne alebo sa vám nedá nadviazať bezdrôtové pripojenie iným postupom, manuálne zadajte všetky požadované údaje na pripojenie k bezdrôtovej sieti LAN. Pred špecifikovaním podrobných nastavení skontrolujte a zapíšte si požadované údaje vrátane SSID, sieťového kľúča a protokolov zabezpečenia bezdrôtového pripojenia. **►Kontrola SSID a sieťového kľúča(P. 29)**

1 Vyberte položku <Ponuka> na obrazovke Domov. **►Obrazovka Domov(P. 120)**

2 Vyberte položky <Predvolby> ► <Sieť>.

- Ak sa zobrazí prihlasovacie okno, zadajte správny ID a kód PIN. **►Prihlásenie sa v zariadení(P. 131)**

3 Vyberte položku <Nastavenia bezdrôtovej siete LAN>.

- Ak sa zobrazí správa <Chcete povoliť bezdrôtovú sieť LAN?>, vyberte položku <Áno>.

4 Prečítajte si zobrazenú správu a vyberte položku <OK>.

5 Vyberte položky <Nastavenia SSID> ► <Zadať ručne>.

6 Zadajte SSID, ktoré ste si poznačili.

- Zadajte SSID a vyberte položku <Použiť>.
- Informácie o spôsobe zadávania textu nájdete v časti **►Zadávanie textu(P. 129)** .

7 Zadajte nastavenia zabezpečenia podľa údajov, ktoré ste si poznačili.

- Ak nepotrebuje zadať nastavenia zabezpečenia, vyberte položku <Žiadne>.

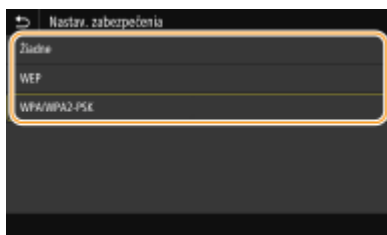

■ Používanie WEP

- 1 Vyberte položku <WEP>.
- 2 Vyberte spôsob overovania.



<Otvorený systém>

Nastaví otvorené overovanie systému, zvané aj „otvorené overovanie“.

<Zdieľaný kľúč>

Použije kľúč WEP ako heslo.

POZNÁMKA:

Keď je vybratá položka <Otvorený systém>

- Ak je na bezdrôtovom smerovači nastavené overovanie zdieľaným kľúčom, pri pripájaní k bezdrôtovej sieti LAN dôjde v zariadení k chybe overenia. Ak sa to stane, zariadenie automaticky zmení nastavenie na <Zdieľaný kľúč> a znova sa pokúsi o pripojenie.

- 3 Vyberte kľúč WEP, ktorý chcete upraviť.
 - Vyberte kľúč WEP (1 až 4) a vyberte položku <Upraviť>.
 - Môžete registrovať maximálne štyri kľúče WEP.
- 4 Zadajte sieťový kľúč, ktorý ste si poznačili.
 - Zadajte sieťový kľúč a vyberte položku <Použiť>.
- 5 Vyberte požadovaný kľúč WEP.
 - Vyberte WEP kľúč, ktorý ste upravili, a vyberte položku <Uložiť>.

■ Použitie WPA-PSK alebo WPA2-PSK

- 1 Vyberte položku <WPA/WPA2-PSK>.
- 2 Vyberte metódu šifrovania.

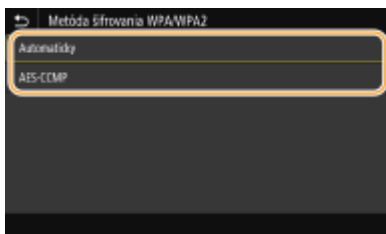

<Automaticky>

Nastaví zariadenie na automatický výber AES-CCMP alebo TKIP podľa nastavenia bezdrôtového smerovača.

<AES-CCMP>

Nastaví ako metódu šifrovania AES-CCMP.

- 3 Zadajte sieťový kľúč, ktorý ste si poznačili.
 - Zadajte sieťový kľúč a vyberte položku <Použiť>.

8 Vyberte položku <Áno>.

POZNÁMKA:

Ak sa počas nastavovania zobrazí chybové hlásenie

- Vyberte položku <Zatvoriť>, skontrolujte, či sú zadané nastavenia správne, a vráťte sa na krok 5.

9 Počkajte, kým sa zobrazí správa <Pripojené.>.

10 Vyberte položku <Zatvoriť>.

►► Počkajte niekoľko minút, kým sa adresa IP a ostatné položky nenastavia automaticky.

DÔLEŽITÉ:

Sila signálu

- Keď je na pripojenie k dispozícii viac ako jeden bezdrôtový smerovač, zariadenie sa pripojí k zariadeniu s najsilnejším signálom. Sila signálu sa meria pomocou RSSI (indikácie sily prijatého signálu).

POZNÁMKA:

- Adresu IP môžete nastaviť manuálne. ► **Nastavenie adresy IP (P. 30)**
- Kým je zariadenie pripojené k bezdrôtovej sieti LAN, ikona Wi-Fi je zobrazená na obrazovke Domov alebo obrazovke Základné funkcie pre každú funkciu. ► **Základné obrazovky (P. 119)**

POZNÁMKA

Zníženie spotreby energie

- Môžete nastaviť, aby sa na základe signálov vydávaných z bezdrôtového smerovača v zariadení zapol <Režim úspory energie>. ► **<Režim úspory energie> (P. 458)**

Ak sa IP adresa zariadenia zmenila

- V prostredí DHCP sa IP adresa zariadenia môže automaticky zmeniť. Ak sa to stane, pripojenie sa zachová, pokiaľ zariadenie a počítač patria do tej istej podsiete.

ODKAZY

- **Pripojenie k bezdrôtovej sieti LAN (P. 17)**

Kontrola SSID a sieťového kľúča

364S-00H

Pri manuálnom nastavovaní bezdrôtového pripojenia musíte zadať SSID a sieťový kľúč bezdrôtového smerovača. SSID a sieťový kľúč môžu byť uvedené na týchto sieťových zariadeniach. Pred nastavovaním pripojenia skontrolujte zariadenia a poznačte si potrebné informácie. Ďalšie informácie nájdete v príručkách k vašim sieťovým zariadeniam alebo kontaktujte ich výrobcu.

SSID	Názov na identifikáciu konkrétnej bezdrôtovej siete LAN. Medzi iné označenia SSID patria „názov prístupového bodu“ a „názov siete“.
Sieťový kľúč	Kľúčové slovo alebo heslo používané na šifrovanie údajov alebo overovanie siete. Medzi iné označenia sieťového kľúča patria „šifrovací kľúč“, „kľúč WEP“, „prístupová fráza WPA/WPA2“ a „vopred zdieľaný kľúč (PSK)“.
Protokoly zabezpečenia bezdrôtového pripojenia (overovania/šifrovania)	Pri manuálnom nastavovaní bezdrôtového pripojenia zadaním podrobných nastavení musíte špecifikovať nastavenia zabezpečenia. Skontrolujte nasledovné údaje: <ul style="list-style-type: none"> • Typy zabezpečenia (WEP/WPA-PSK/WPA2-PSK) • Spôsob overovania (Open System/Shared Key) • Metóda šifrovania (TKIP/AES-CCMP)

■ Kontrola SSID a sieťového kľúča z počítača

SSID alebo sieťový kľúč sa mohli zmeniť. Ak poznáte SSID alebo sieťový kľúč, môžete ich skontrolovať pomocou asistenta Canon MF/LBP Wireless Setup Assistant (Asistent pri nastavení bezdrôtovej siete pre tlačiarne Canon MF/LBP). Prevezmite asistenta Canon MF/LBP Wireless Setup Assistant (Asistent pri nastavení bezdrôtovej siete pre tlačiarne Canon MF/LBP) z webovej lokality Canon (<http://www.canon.com/>) a spustíte ho v počítači pripojenom k bezdrôtovej sieti LAN.

POZNÁMKA

- Ak nie je zobrazený na obrazovke žiadny prístupový bod spustenia asistenta Canon MF/LBP Wireless Setup Assistant (Asistent pri nastavení bezdrôtovej siete pre tlačiarne Canon MF/LBP), skontrolujte, či sa inštalácia dokončila v počítači aj bezdrôtovom smerovači LAN.

ODKAZY

- ▶ **Pripojenie k bezdrôtovej sieti LAN(P. 17)**
- ▶ **Nastavenie pripojenia výberom bezdrôtového smerovača(P. 23)**
- ▶ **Nastavenie pripojenia zadaním podrobných nastavení(P. 26)**

Nastavenie adresy IP

364S-00J

Na pripojenie stroja k sieti je potrebná unikátna sieťová adresa IP. K dispozícii sú dve verzie adresy IP: IPv4 a IPv6. Konfigurujte tieto nastavenia v závislosti od sieťového prostredia. Ak chcete použiť adresy IPv6, musíte správne nakonfigurovať nastavenia adresy IPv4.

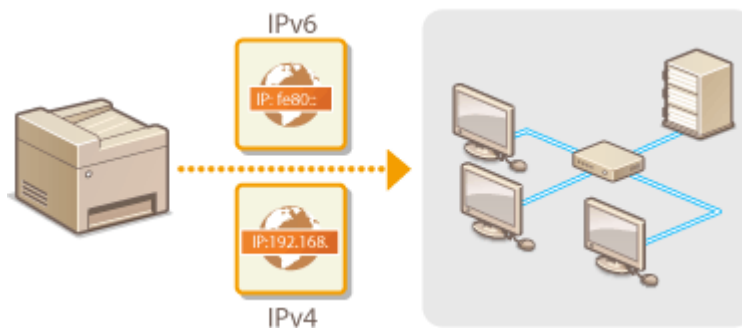

- ▶ **Nastavenie adresy IPv4(P. 31)**
- ▶ **Nastavenie adresy IPv6(P. 34)**

Nastavenie adresy IPv4

364S-00K



Adresa IPv4 zariadenia sa dá priradiť buď automaticky pomocou protokolu dynamickej tvorby adresy IP ako je DHCP, alebo ručným zadaním. Pri pripájaní zariadenia ku káblovej sieti LAN sa uistite, či sú konektory kábla LAN dobre vložené do konektorov (**►Pripojenie ku káblovej sieti LAN(P. 16)**). V prípade potreby môžete otestovať sieťové pripojenie.

- **Nastavenie adresy IPv4(P. 31)**
- **Testovanie sieťového pripojenia(P. 32)**

Nastavenie adresy IPv4

- 1** Vyberte položku <Ponuka> na obrazovke Domov. ► **Obrazovka Domov(P. 120)**
- 2** Vyberte položky <Predvoľby> ► <Sieť>.
 - Ak sa zobrazí prihlasovacie okno, zadajte správny ID a kód PIN. ► **Prihlásenie sa v zariadení(P. 131)**
- 3** Vyberte položky <Nastavenia TCP/IP> ► <Nastavenia IPv4> ► <Nastavenia adresy IP>.
- 4** Nakonfigurujte nastavenia adresy IP.



<Automaticky získať>

Vyberte na automatické priradenie adresy IP prostredníctvom protokolu DHCP. Keď sa zobrazí možnosť <Zap.>, aktivuje sa automatické adresovanie.

<Získať ručne>

Vyberte na konfiguráciu nastavení adresy IP manuálnym zadaním adresy IP. Automatické získanie musí byť nastavené na položku <Vyp.>, aby ste mohli vybrať túto možnosť.

<Skontrolovať nastavenia>

Vyberte, keď chcete zobrazíť aktuálne nastavenia adresy IP.

■ Automatické priradenie adresy IP

- 1** Vyberte položku <Automaticky získať>.
- 2** Vyberte položku <Zap.> v ponuke <Automaticky získať> a vyberte položku <Vybrať protokol>.
- 3** Vyberte položku <DHCP>.

POZNÁMKA:**Ak na priradenie adresy IP nechcete použiť server DHCP/BOOTP/RARP**

- Vyberte položku <Vyp.>. Ak vyberiete položku <DHCP>, keď je táto služba nedostupná, zariadenie premrhá čas a komunikačné zdroje vyhľadáváním tejto služby v sieti.
- 4 Skontrolujte, či je položka <Automatická adresa IP> nastavená na <Zap.>.
 - Ak je vybraná položka <Vyp.> zmeňte nastavenie na <Zap.>.
 - 5 Vyberte položku <Použiť>.

POZNÁMKA:

- Adresy IP priradené pomocou DHCP prepíšu adresu získanú pomocou voľby Auto IP.

■ Ručné zadanie adresy IP

- 1 Vyberte položku <Automaticky získať> a vyberte položku <Vyp.> ► <Použiť> v ponuke <Automaticky získať>.
- 2 Vyberte položku <Získať ručne>.
- 3 Zadajte položky <Adresa IP>, <Maska podsiete> a <Adresa brány> a vyberte položku <Použiť>.

5 Vyberte položku <OK>.**6 Reštartujte zariadenie.**

- Vypnite zariadenie a pred jeho opätovným zapnutím počkajte aspoň 10 sekúnd.

POZNÁMKA**Kontrola, či sú nastavenia správne**

- Uistite sa, či sa pomocou vášho počítača dá zobrazíť okno Remote UI (Vzdialené UR) (► **Spustenie Remote UI (Vzdialeného UR)(P. 414)**). Ak počítač nie je dostupný, pripojenie môžete skontrolovať pomocou ovládacieho panela (► **Testovanie sieťového pripojenia(P. 32)**).

Ak ste zmenili adresu IP po inštalácii ovládača tlačiarne

- Ak sa používa port MFNP, spojenie sa udržuje tak dlho, kým zariadenie a počítač patria do rovnakej podsiete. Preto nemusíte pridať nový port. Ak sa používa štandardný port TCP/IP, musíte pridať nový port. ► **Konfigurácia tlačových portov(P. 43)**

*Ak neviete, ktorý port sa používa, pozrite časť ► **Kontrola portu tlačiarne(P. 706)** .

Testovanie sieťového pripojenia

- 1 Vyberte položku <Ponuka> na obrazovke Domov. ► **Obrazovka Domov(P. 120)**
- 2 Vyberte položky <Predvoľby> ► <Sieť>.

Nastavenie adres IPv6

364S-00L



Adresy IPv6 stroja sa dajú konfigurovať pomocou Remote UI (Vzdialené UR). Pred nastavením adres IPv6 skontrolujte nastavenia adresy IPv4 (**Zobrazenie nastavení IPv4(P. 37)**). Na použitie adres IPv6 musíte nastaviť správne nastavenia IPv4. Pamätajte si, že v prostredí IPv6 nie je dostupná funkcia skenovania, ktorá používa ovládač skenera alebo nástroj MF Scan Utility. Zariadenie dokáže použiť týchto viacero adres IPv6:

Typ	Popis
Lokálna linková adresa	Adresa, ktorá je platná iba v rámci podsiete alebo odkazu a nemôže byť použitá na komunikáciu so zariadeniami za smerovačom. Lokálna linková adresa sa automaticky nastaví pri aktivácii funkcie zariadenia IPv6.
Ručná adresa	Ručne zadaná adresa. Keď používate túto adresu, špecifikujte dĺžku prefixu a predvolenú adresu smerovača.
Bezstavová adresa	Adresa, ktorá sa generuje automaticky pomocou adresy MAC zariadenia a prefix siete, ktorý propaguje smerovač. Bezstavová adresa sa pri reštartovaní (alebo zapnutí) zruší.
Stavová adresa	Adresa získaná zo servera DHCP pomocou DHCPv6.

POZNÁMKA

- Ďalšie informácie o základných operáciách, ktoré treba vykonať pri nastavení zariadenia z Remote UI (Vzdialené UR), nájdete v časti **Nastavenie možností menu z Remote UI (Vzdialeného UR)(P. 423)** .

- 1 Spustite Remote UI (Vzdialené UR) a prihláste sa v režime správcu systému. **▶ Spustenie Remote UI (Vzdialeného UR)(P. 414)****
- 2 Kliknite na položku [Settings/Registration] na stránke portálu. **▶Obrazovka Remote UI (Vzdialené UR)(P. 415)****
- 3 Vyberte položky [Network Settings] ▶ [IPv6 Settings].**
- 4 Kliknite na [Edit].**
- 5 Začiarknite začiarkavacie políčko [Use IPv6] a konfigurujte požadované nastavenia.**

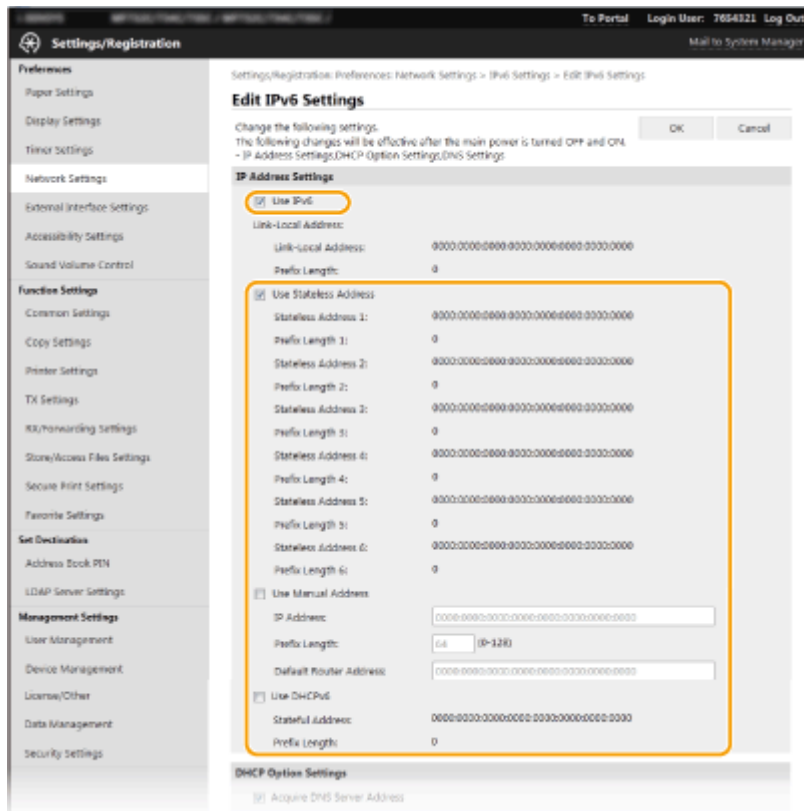
**[Use IPv6]**

Začiarknite začiarkavacie políčko na aktiváciu voľby IPv6 v zariadení. Keď nepoužívate IPv6, zrušte označenie začiarkavacieho políčka.

[Stateless Address 1]

Pri použití bezstavovej adresy označte začiarkavacie políčko. Keď nepoužívate bezstavovú adresu, zrušte označenie začiarkavacieho políčka.

[Use Manual Address]

Keď chcete ručne zadať adresu IPv6, začiarknite začiarkavacie políčko a do príslušných textových polí zadajte adresu IP, dĺžku prefixu a predvolenú adresu smerovača.

[IP Address]

Zadajte adresu IPv6. Nemôžete zadať adresy začínajúce na „ff“ (alebo adresy Multicast).

[Prefix Length]

Zadajte číslo, ktoré označuje, koľko bitov je dostupných pre adresu siete.

[Default Router Address]

Podľa potreby špecifikujte adresu IPv6 predvoleného smerovača. Nemôžete zadať adresy začínajúce na „ff“ (alebo adresy Multicast).

[Use DHCPv6]

Pri použití stavovej adresy označte začiarkavacie políčko. Keď nepoužívate DHCPv6, zrušte označenie začiarkavacieho políčka.

6 Kliknite na [OK].**7 Reštartujte zariadenie.**

- Vypnite zariadenie a pred jeho opätovným zapnutím počkajte aspoň 10 sekúnd.

POZNÁMKA

Kontrola, či sú nastavenia správne

- Uistite sa, že sa okno Remote UI (Vzdialené UR) dá zobrazíť pomocou vášho počítača pomocou adresy IPv6 stroja. ▶ **Spustenie Remote UI (Vzdialeného UR)(P. 414)**

Výber nastavení na ovládacom paneli

- Prístup k nastaveniam IPv6 môžete získať aj prostredníctvom ponuky <Ponuka> na obrazovke Domov. ▶ **<Nastavenia IPv6>(P. 461)**

Ak ste zmenili adresu IP po inštalácii ovládača tlačiarne

- Musíte pridať nový port. ▶ **Konfigurácia tlačových portov(P. 43)**

ODKAZY

▶ **Nastavenie adresy IPv4(P. 31)**

▶ **Zobrazenie nastavení siete(P. 37)**

Zobrazenie nastavení siete

364S-00R

- ▶ **Zobrazenie nastavení IPv4(P. 37)**
- ▶ **Zobrazenie nastavení IPv6(P. 37)**
- ▶ **Zobrazenie adresy MAC pre káblovú sieť LAN(P. 37)**
- ▶ **Zobrazenie adresy MAC a informácií pre bezdrôtovú sieť LAN(P. 38)**

POZNÁMKA

- Ak sa adresa IP zobrazuje ako „0.0.0.0“, nie je správne nakonfigurovaná.
- Pripojenie zariadenia k rozbočovaču alebo premosteniu môže spôsobiť poruchu spojenia, aj keď je adresa IP nakonfigurovaná správne. Tento problém sa dá vyriešiť nastavením určitého intervalu pred tým, ako zariadenie začne komunikovať. ▶ **Nastavenie čakacej doby na pripojenie k sieti(P. 53)**
- Môžete vytlačiť zoznam aktuálnych nastavení siete. ▶ **Zoznam používateľských údajov/Zoznam údajov správcu systému(P. 586)**

Zobrazenie nastavení IPv4



<Monitor stavu> ▶ <Sieťové informácie> ▶ <IPv4> ▶ vyberte nastavenie na zobrazenie
▶ skontrolujte nastavenia

Zobrazenie nastavení IPv6



<Monitor stavu> ▶ <Sieťové informácie> ▶ <IPv6> ▶ vyberte nastavenie na zobrazenie
▶ skontrolujte nastavenia

Zobrazenie adresy MAC pre káblovú sieť LAN

1 Vyberte položku <Ponuka> na obrazovke Domov. ▶ **Obrazovka Domov(P. 120)**

2 Vyberte položky <Predvoľby> ▶ <Sieť>.

- Ak sa zobrazí prihlasovacie okno, zadajte správny ID a kód PIN. ▶ **Prihlásenie sa v zariadení(P. 131)**

3 Vyberte položku <Nastavenia ovládača Ethernet>.

▢ Adresa MAC je zobrazená.

Zobrazenie adresy MAC a informácií pre bezdrôtovú sieť LAN

- 1 Vyberte položku <Ponuka> na obrazovke Domov. ▶ **Obrazovka Domov(P. 120)**
- 2 Vyberte položky <Predvoľby> ▶ <Sieť>.
 - Ak sa zobrazí prihlasovacie okno, zadajte správny ID a kód PIN. ▶ **Prihlásenie sa v zariadení(P. 131)**
- 3 Vyberte položku <Nastavenia bezdrôtovej siete LAN>.
- 4 Prečítajte si zobrazenú správu a vyberte položku <OK>.
- 5 Vyberte položku <Informácie o pripojení>.
- 6 Vyberte nastavenie, ktoré chcete zobraziť.

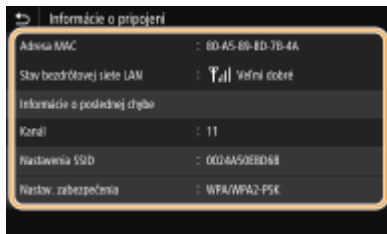

POZNÁMKA:

Zobrazenie informácií o bezpečnosti

- Ak chcete zobraziť informácie o kľúčoch WEP a WPA/WPA2-PSK, vyberte položku <Nastavenia zabezpečenia>.

Zobrazenie z obrazovky <Monitor stavu>

- Položky <Stav bezdrôtovej siete LAN> a <Informácie o poslednej chybe> možno zobraziť z ponuky <Monitor stavu>.
 - <Monitor stavu> ▶ <Sieťové informácie> ▶ <Typ pripojenia k sieti> ▶ vyberte nastavenie na zobrazenie

ODKAZY

- ▶ **Pripojenie k bezdrôtovej sieti LAN(P. 17)**
- ▶ **Nastavenie adresy IPv4(P. 31)**
- ▶ **Nastavenie adresy IPv6(P. 34)**
- ▶ **Konfigurácia DNS(P. 54)**

Konfigurácia nastavení na komunikáciu s počítačom

364S-00S

Pri ovládaní zariadenia z počítača prostredníctvom siete špecifikujte protokol a port. Pred konfiguráciou zariadenia na tlač alebo faxovanie z počítača vykonajte základné postupy nastavení. Ďalšie informácie nájdete v príručkách k príslušným ovládačom na webovej lokalite online príručky.

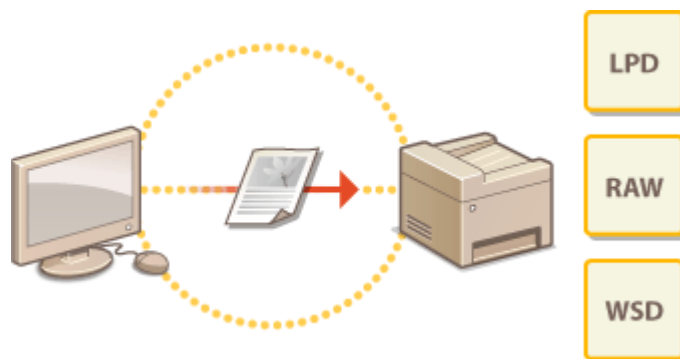

- ▶ **Konfigurácia tlačových protokolov a funkcií WSD(P. 40)**
- ▶ **Konfigurácia tlačových portov(P. 43)**
- ▶ **Nastavenie tlačového servera(P. 46)**

POZNÁMKA

- Tu vysvetlené protokoly sú pravidlá na dodanie údajov medzi počítačom a zariadením a možno ich vybrať na základe podľa účelu alebo sieťového prostredia.
- Porty sú brány na prechod údajov medzi sieťovými zariadeniami. Pokiaľ dôjde k zlyhaniu komunikácie v sieťovom pripojení, príčinou problému môžu byť nastavenia portov.

Konfigurácia tlačových protokolov a funkcií WSD

364S-00U

Nakonfigurujte protokoly, ktoré sa používajú na tlač dokumentov zo sieťového počítača.

POZNÁMKA

- Ďalšie informácie o základných operáciách, ktoré treba vykonať pri nastavení zariadenia z Remote UI (Vzdialené UR), nájdete v časti **► Nastavenie možností menu z Remote UI (Vzdialeného UR)(P. 423)**.

- 1 Spustíte Remote UI (Vzdialené UR) a prihlásite sa v režime správcu systému. ► Spustenie Remote UI (Vzdialeného UR)(P. 414)**
- 2 Kliknite na položku [Settings/Registration] na stránke portálu. ►Obrazovka Remote UI (Vzdialené UR)(P. 415)**
- 3 Kliknite na [Network Settings].**
- 4 Nakonfigurujte tlačové protokoly.**

■ Konfigurácia LPD alebo RAW

- 1** Vyberte položku [LPD Settings] alebo [RAW Settings] ► [Edit].
- 2** Podľa potreby nakonfigurujte nastavenia.

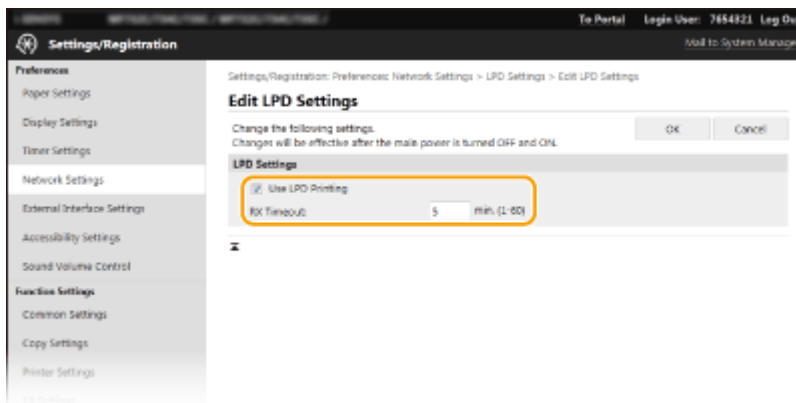

[Use LPD Printing]

Začiarknite políčko na tlač pomocou LPD. Keď nepoužívate tlač LPD, zrušte začiarknutie políčka.

[Use RAW Printing]

Začiarknite políčko na tlač pomocou RAW. Keď nepoužívate tlač RAW, zrušte začiarknutie políčka.

[RX Timeout]

Nastavte časovú hodnotu čakania na reštartovanie pre príjem údajov. Ak sa príjem údajov neobnoví v nastavenom čase, tlač sa zruší.

- 3** Kliknite na [OK].

■ Konfigurácia WSD

- 1 Vyberte položky [WSD Settings] ► [Edit].
- 2 Podľa potreby nakonfigurujte nastavenia.

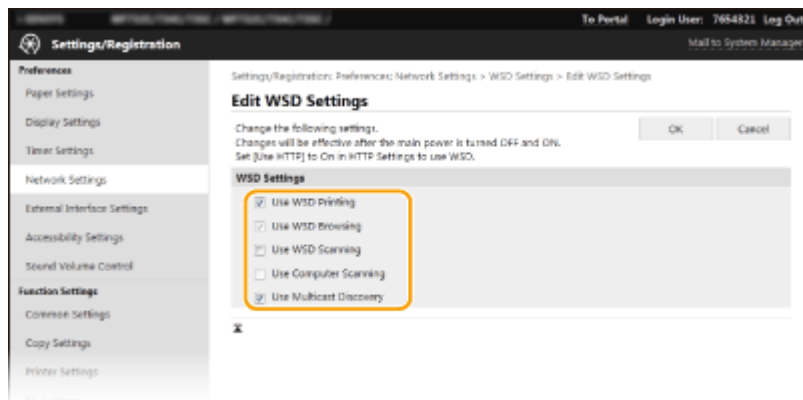

[Use WSD Printing]

Začiarknite políčko na tlač pomocou WSD. Keď nepoužívate tlač WSD, zrušte začiarknutie políčka.

[Use WSD Browsing]

Začiarknite políčko na získanie informácií o stroji z počítača pomocou WSD. Toto začiarkavacie políčko sa automaticky označí, keď sa označí začiarkavacie políčko [Use WSD Printing].

[Use WSD Scanning]

Skenovanie WSD umožňuje skenovať dokumenty do počítača bez inštalácie ovládača skenera. Začiarknite začiarkavacie políčko na skenovanie dokumentov pomocou WSD. Keď nepoužívate skenovanie WSD, zrušte začiarknutie políčka.

[Use Computer Scanning]

Označte začiarkavacie políčko na použitie skenovania WSD ovládaním stroja pomocou ovládacieho panela. Toto začiarkavacie políčko sa dá označiť iba keď sa označí začiarkavacie políčko [Use WSD Scanning]. Ak chcete skenovať, vyberte položku <Skenovať> na obrazovke Domov a ako cieľové umiestnenie skenovania špecifikujte počítač pripojený k WSD (► **Skenovanie a uloženie do počítača (P. 279)**).

[Use Multicast Discovery]

Začiarknite začiarkavacie políčko na nastavenie zariadenia na odpovedanie hláseniam multicast discovery. Ak zrušíte začiarknutie políčka, zariadenie zostane v režime spánku, aj keď sieťou prúdia hlásenia multicast discovery.

- 3 Kliknite na [OK].

5 Reštartujte zariadenie.

- Vypnite zariadenie a pred jeho opätovným zapnutím počkajte aspoň 10 sekúnd.

POZNÁMKA

Výber nastavení na ovládacom paneli

- Nastavenia LPD, RAW a WSD môžete otvoriť aj z časti <Ponuka> na obrazovke Domov.
 - <Nastavenia LPD>(P. 464)
 - <Nastavenia RAW>(P. 464)
 - <Nastavenia WSD>(P. 464)

Nastavenie sieťových zariadení WSD

- Sieťové zariadenia WSD môžete pridať z priečinka tlačiarne. Otvorte priečinok tlačiarne ([Zobrazenie priečinka tlačiarne\(P. 701\)](#)) ► kliknite na položku [Add a device] (Pridať zariadenie) alebo [Add a printer] (Pridať tlačiareň) a postupujte podľa pokynov na obrazovke. Ďalšie informácie o tom, ako nainštalovať ovládač pre sieť WSD nájdete v príručkách k príslušným ovládačom na webovej lokalite online príručky.

Zmena čísla portu

- Pre tlačový protokol sa musí použiť rovnaké číslo portu použité pre zariadenie a počítač.
 - ▶ [Konfigurácia tlačových portov\(P. 43\)](#)
 - ▶ [Zmena čísiel portu\(P. 371\)](#)

ODKAZY

- ▶ [Konfigurácia tlačových portov\(P. 43\)](#)

Konfigurácia tlačových portov

364S-00W

Pri zmene adresy IP stroja alebo po pridaní tlačiarne cez priečinok tlačiarňí Windows sa môžu vyskytnúť tlačové chyby. Tieto chyby sú typicky spôsobené nesprávnymi nastaveniami portu tlačiarne. Napríklad mohlo byť špecifikované nesprávne číslo portu alebo typ portu. V takých situáciách váš pokus o tlač zlyhá, pretože dáta dokumentu nemôžu prejsť k stroju. Ak chcete opraviť tento typ problému, nakonfigurujte nastavenia portov tlačiarne na počítači.

DÔLEŽITÉ

- Ak chcete vykonať nasledujúci postup, prihláste sa v počítači s účtom správcu.

- 1 Otvorte priečinok tlačiarňí. Zobrazenie priečinka tlačiarne (P. 701)
- 2 Kliknite pravým tlačidlom myši na ikonu ovládača tohto zariadenia a kliknite na položku [Printer properties] alebo [Properties].
- 3 Kliknite na kartu [Ports] a konfigurujte požadované nastavenia.

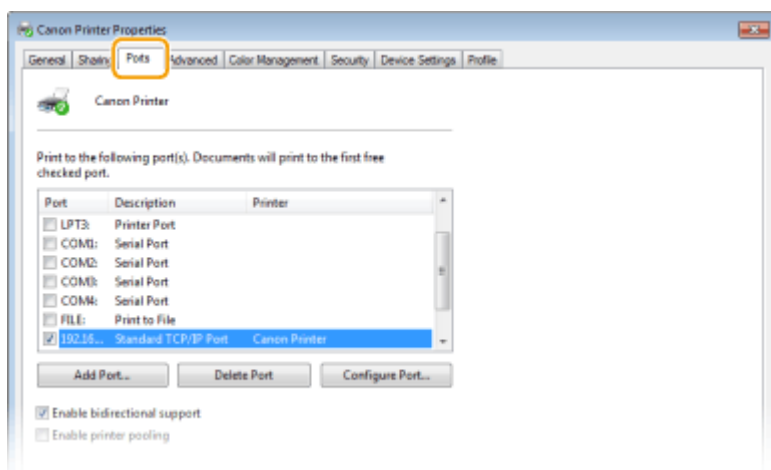

■ Pridanie portu

Ak ste zmenili adresu IP zariadenia alebo vybrali nesprávny port počas inštalácie ovládačov z priečinka tlačiarňí Windows, pridajte nový port. K dispozícii sú dva typy portov: port MFNP a štandardný port TCP/IP. Vyberte typ portu podľa vášho prostredia.

Port MFNP (len pre prostredie IPv4)	Tento port umožňuje automatickú detekciu adresy IP zariadenia. Spojenie sa uchová aj v prípade zmeny adresy IP zariadenia, ak je zariadenie a počítač v rovnakej podsieti. Pri každej zmene adresy IP nemusíte pridať nový port. Ak používate zariadenie v prostredí IPv4, v normálnom prípade by ste mali vybrať tento port. DÔLEŽITÉ: <ul style="list-style-type: none"> • Port MFNP môžete pridať len po inštalácii ovládača z dodaného disku Disk CD-ROM/DVD-ROM alebo po prevzatí a inštalácii ovládača tlačiarne alebo ovládača faxu z webovej lokality Canon.
Štandardný port TCP/IP	Toto je štandardný port systému Windows. Ak použijete tento typ portu, musíte pridať nový port pri každej zmene adresy IP zariadenia. Tento typ portu vyberte, ak používate zariadenie v prostredí IPv6 a nemôžete pridať port MFNP.

Pridanie portu MFNP

- 1 Kliknite na tlačidlo [Add Port].
- 2 V menu [Available port types] vyberte možnosť [Canon MFNP Port] a kliknite na [New Port].
- 3 Kliknite na položku [Auto Detect] a po rozpoznaní vyberte zariadenie. Potom kliknite na tlačidlo [Next].

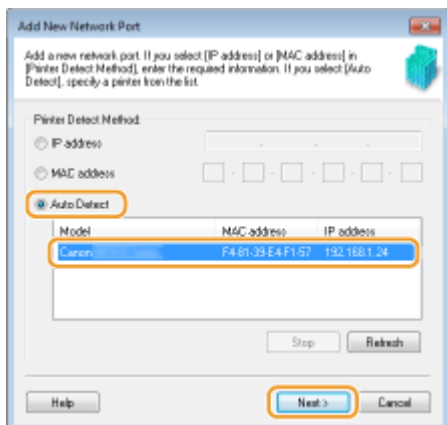
**POZNÁMKA:****Ak sa zariadenie nerozpozná**

- Kliknite na tlačidlo [Refresh]. Ak problém pretrváva, vyberte položku [IP address] alebo [MAC address], zadajte adresu IP alebo adresu MAC zariadenia (**Zobrazenie nastavení siete(P. 37)**) a potom kliknite na tlačidlo [Next].

- 4 Kliknite na položky [Add] ► [Finish].
- 5 Kliknite na [Close].

Pridanie štandardného portu TCP/IP

- 1 Kliknite na tlačidlo [Add Port].
- 2 V ponuke [Available port types] vyberte položku [Standard TCP/IP Port] a kliknite na položku [New Port].
- 3 Kliknite na tlačidlo [Next].
- 4 Zadajte adresu IP alebo názov DNS zariadenia a kliknite na tlačidlo [Next].
 - [Port Name] sa zadá automaticky. V prípade potreby ho môžete zmeniť.

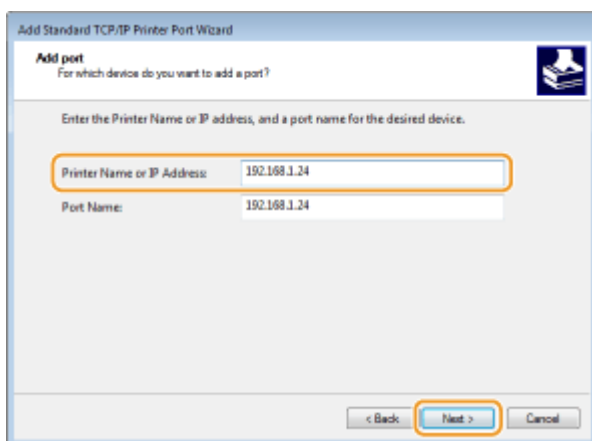
**POZNÁMKA:**

- Po zobrazení nasledujúcej obrazovky postupujte podľa pokynov na obrazovke.

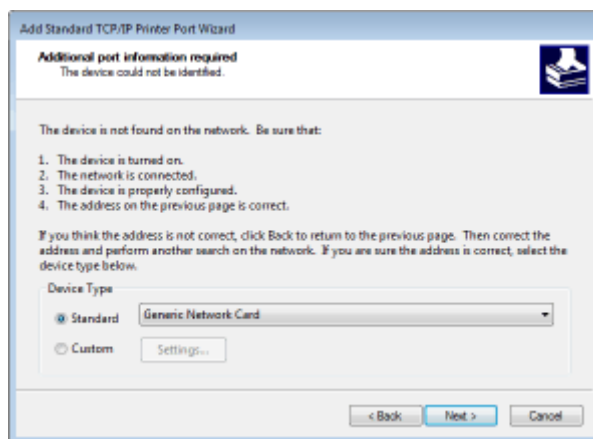

*Keď vyberiete položku [Device Type], vyberte položku [Canon Network Printing Device with P9100] v ponuke [Standard].

- Kliknite na [Finish].
- Kliknite na [Close].

■ Zmena typu alebo čísla portu

Ak sa zmenil tlačový protokol (LPD alebo RAW) na strane zariadenia (**► Konfigurácia tlačových protokolov a funkcií WSD(P. 40)**) alebo sa zmenilo číslo portu (**► Zmena čísiel portu(P. 371)**), príslušné nastavenia v počítači sa musia tiež nakonfigurovať. Táto operácia nie je potrebná v prípade portov WSD.

Port MFNP

- Kliknite na tlačidlo [Configure Port].
- V ponuke [Protocol Type] vyberte položku [RAW] alebo [LPR] a zmeňte položku [Port Number].
- Kliknite na tlačidlo [OK].

Štandardný port TCP/IP

- Kliknite na tlačidlo [Configure Port].
- V ponuke [Protocol] vyberte položku [RAW] alebo [LPR].
 - Ak ste vybrali položku [RAW], zmeňte [Port Number].
 - Ak ste vybrali položku [LPR], zadajte text „lp“ do poľa [Queue Name].
- Kliknite na tlačidlo [OK].

4 Kliknite na [Close].

ODKAZY

- Nastavenie tlačového servera(P. 46)**

Nastavenie tlačového servera

364S-00X

Pomocou tlačového servera môžete znížiť zataženie počítača, z ktorého tlačíte. Tlačový server tiež umožňuje každému počítaču nainštalovať ovládače cez sieť, čo vám ušetrí problémy pri inštalovaní ovládačov na každý počítač pomocou dodaného disku Disk CD-ROM/DVD-ROM. Ak chcete nastaviť počítač v sieti ako tlačový server, nakonfigurujte nastavenia na zdieľanie tlačiarne.

DÔLEŽITÉ

- Ak chcete vykonať nasledujúci postup, prihláste sa v počítači s účtom správcu.
- V závislosti od operačného systému a architektúry bitov (32-bitov alebo 64-bitov) nemôžete nainštalovať ovládače tlačového servera a klientskych počítačov cez sieť.
- Pri implementácii tlačového servera v prostredí domény sa obráťte na svojho správcu siete.

POZNÁMKA

Vykonanie správy ID oddelení pri použití tlačového servera

- Počas inštalácie ovládača tlačiarne musíte pridať službu Canon Driver Information Assist Service. Ďalšie informácie nájdete v príručkách k príslušným ovládačom na webovej lokalite online príručky.

- 1 Otvorte priečinok tlačiarne.  Zobrazenie priečinka tlačiarne(P. 701)**
- 2 Kliknite pravým tlačidlom myši na ikonu ovládača tlačiarne tohto zariadenia a potom kliknite na položku [Printer properties] alebo [Properties].**
- 3 Kliknite na kartu [Sharing], vyberte položku [Share this printer] a zadajte zdieľaný názov zariadenia.**

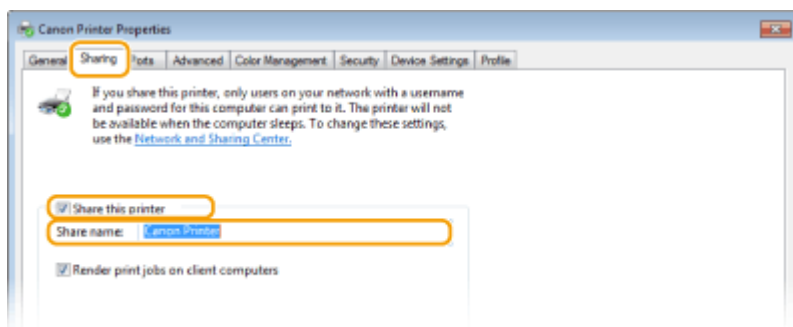

POZNÁMKA:

- Ak sa zobrazí tlačidlo [Change Sharing Options], kliknite naň.

4 Podľa potreby nainštalujte ďalšie ovládače.

- Táto operácia je potrebná, ak chcete inštalovať ovládače na iných počítačoch bežiacich na inej bitovej architektúre cez tlačový server.

- 1 Kliknite na položku [Additional Drivers].
- 2 Začiarknite políčko pre bitovú architektúru, na ktorej bežia iné počítače, a kliknite na tlačidlo [OK].

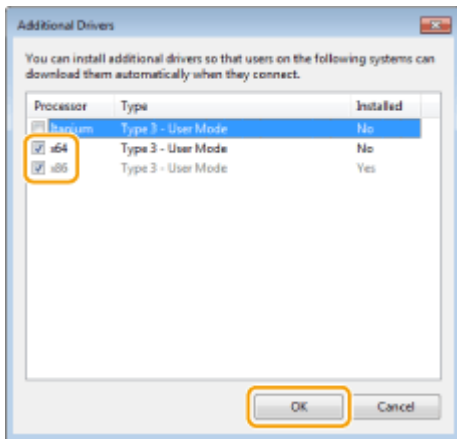

- Vyberte z nasledujúcich možností ďalšie ovládače podľa operačného systému tlačového servera.

Tlačový server	Začiarknite políčko pre
32-bitové operačné systémy	[x64]
64-bitové operačné systémy	[x86] v časti [Processor]

POZNÁMKA:

- Ak nevíete, či je váš operačný systém Windows 32-bitový alebo 64-bitový, pozrite si časť **Kontrola bitovej architektúry(P. 704)** .
- 3 Vložte do mechaniky počítača dodaný disk Disk CD-ROM/DVD-ROM a kliknite na tlačidlo [Browse], aby ste vybrali priečinok, ktorý obsahuje ovládače. Potom kliknite na tlačidlo [OK].
 - Ak tlačový server používa 32-bitový operačný systém, vyberte priečinky [intdrv] ► [UFRII] ► [uk_eng] ► [x64] ► [Driver] na dodanom disku Disk CD-ROM/DVD-ROM.
 - Ak tlačový server používa 64-bitový operačný systém, vyberte priečinky [intdrv] ► [UFRII] ► [uk_eng] ► [32BIT] ► [Driver] na dodanom disku Disk CD-ROM/DVD-ROM.
 - 4 Podľa pokynov na obrazovke nainštalujte ďalšie ovládače.

5 Kliknite na tlačidlo [OK].

■ Inštalácia ovládačov na počítači pomocou tlačového servera

- 1 Nájdite zdieľanú tlačiareň v tlačovom serveri. **Zobrazenie zdieľaných tlačiarň v tlačovom serveri(P. 702)**
- 2 Dvakrát kliknite na zdieľanú tlačiareň.

3 Podľa pokynov na obrazovke nainštalujte ovládače.

ODKAZY

▶ **Tlač z počítača(P. 253)**

Konfigurácia zariadenia pre sieťové prostredie

364S-00Y

Konfigurácia siete sa líši v závislosti od účelu siete. Stroj bol navrhnutý tak, aby bol kompatibilný s čo najviac konfiguráciami siete, a je vybavený množstvom technológií. Obráťte sa na svojho správcu siete a nastavte konfiguráciu tak, aby vyhovovala vášmu sieťovému prostrediu.

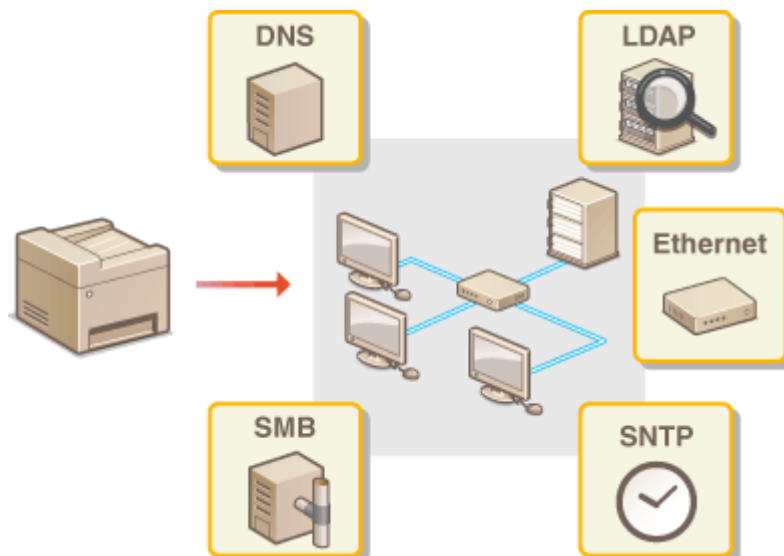

- ▶ Konfigurácia nastavení siete Ethernet(P. 50)
- ▶ Zmena maximálnej prenosovej jednotky(P. 52)
- ▶ Nastavenie čakacej doby na pripojenie k sieti(P. 53)
- ▶ Konfigurácia DNS(P. 54)
- ▶ Konfigurácia SMB(P. 58)
- ▶ Konfigurácia WINS(P. 60)
- ▶ Uloženie serverov LDAP(P. 62)
- ▶ Monitorovanie a ovládanie zariadenia pomocou SNMP(P. 67)
- ▶ Ďalšie nastavenia siete(P. 71)

Konfigurácia nastavení siete Ethernet

364S-010

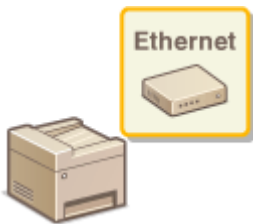

Ethernet je štandardom pre dáta komunikácie v lokálnej sieti (LAN). Môžete nastaviť režim komunikácie a typ siete Ethernet. Vo všeobecnosti sa zariadenie dá použiť bez zmeny predvolených hodnôt (▶<Nastavenia ovládača Ethernet>(P. 468)) Tieto nastavenia však môžete zmeniť tak, aby vyhovovali vášmu sieťovému prostrediu.

1 Vyberte položku <Ponuka> na obrazovke Domov. ▶<Obrazovka Domov>(P. 120)

2 Vyberte položky <Predvoľby> ▶ <Sieť>.

- Ak sa zobrazí prihlasovacie okno, zadajte správny ID a kód PIN. ▶<Prihlásenie sa v zariadení>(P. 131)

3 Vyberte položku <Nastavenia ovládača Ethernet>.

4 Vyberte, či chcete nastavenia siete Ethernet konfigurovať automaticky alebo ručne.

- Ak je zapnuté automatické rozpoznanie, zariadenie rozpozná a automaticky nastaví režim komunikácie a typ siete Ethernet, ktorý sa dá použiť.

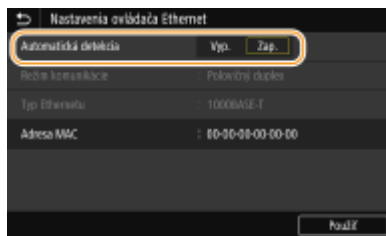

■ Automatická konfigurácia nastavení siete Ethernet

Vyberte položku <Zap.> v ponuke <Automatická detekcia>.

■ Manuálna konfigurácia nastavení siete Ethernet

1 Vyberte položku <Vyp.> v ponuke <Automatická detekcia>.

2 <Režim komunikácie> ▶ vyberte režim komunikácie.



<Polovičný duplex>

Striedavo odosiela a prijíma komunikačné údaje. Vyberte, keď je zariadenie pripojené k sieťovému zariadeniu pomocou polovičného duplexu.

<Úplný duplex>

Súčasne odosiela a prijíma komunikačné údaje. Toto nastavenie použite pre väčšinu prostredí.

3 <Typ Ethernetu> ► vyberte typ siete Ethernet.

4 Vyberte položku <Použiť>.

5 Vyberte položku <OK>.

6 Reštartujte zariadenie.

- Vypnite zariadenie a pred jeho opätovným zapnutím počkajte aspoň 10 sekúnd.

ODKAZY

- Zmena maximálnej prenosovej jednotky(P. 52)
- Nastavenie čakacej doby na pripojenie k sieti(P. 53)

Zmena maximálnej prenosovej jednotky

364S-011

Vo väčšine sietí Ethernet je maximálna veľkosť paketu, ktorý sa dá odoslať, 1500 bajtov. Paket označuje sekvenciu dát, do ktorých sa pred odoslaním rozdelia originálne dáta. Maximálna prenosová jednotka (MTU) sa v každej sieti môže meniť. Podľa potreby zmeňte nastavenia stroja. Viac informácií získate od správcu siete.

1 Vyberte položku <Ponuka> na obrazovke Domov. **►**Obrazovka Domov(P. 120)

2 Vyberte položky <Predvoľby> ► <Sieť>.

- Ak sa zobrazí prihlasovacie okno, zadajte správny ID a kód PIN. **►**Prihlásenie sa v zariadení(P. 131)

3 Vyberte položky <Nastavenia TCP/IP> ► <Veľkosť MTU>.

4 Vyberte MTU.

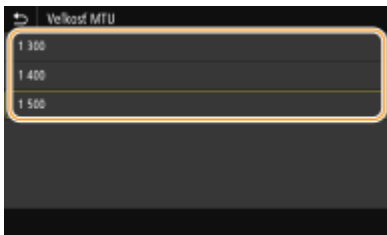

5 Vyberte položku <OK>.

6 Reštartujte zariadenie.

- Vypnite zariadenie a pred jeho opätovným zapnutím počkajte aspoň 10 sekúnd.

ODKAZY

- Konfigurácia nastavení siete Ethernet(P. 50)
- Nastavenie čakacej doby na pripojenie k sieti(P. 53)

Nastavenie čakacej doby na pripojenie k sieti

364S-012

Keď je sieť navrhnutá s redundantnou konektivitou s viacerými rozbočovačmi alebo premosteniami, musí mať mechanizmus na zabránenie vytvoreniu zacyklenia. Jedno efektívne riešenie je definovať rolu každého portu prepínača. Komunikácia sa však ihneď po zmene spôsobu pripojení sieťových zariadení alebo ak pridáte nové zariadenie môže prerušiť na niekoľko desiatok sekúnd. Ak sa vyskytne tento typ problému, nastavte čakaciu dobu na pripojenie k sieti.

1 Vyberte položku <Ponuka> na obrazovke Domov.  **Obrazovka Domov(P. 120)**



2 Vyberte položky <Predvolby>  <Sieť>.

- Ak sa zobrazí prihlasovacie okno, zadajte správny ID a kód PIN.  **Prihlásenie sa v zariadení(P. 131)**

3 Vyberte položku <Čakanie na prip. pri spustení>.

4 Zadajte čas čakania potrebný na spustenie komunikácie so sieťou a vyberte položku <Použiť>.

ODKAZY

-  **Konfigurácia nastavení siete Ethernet(P. 50)**
-  **Zmena maximálnej prenosovej jednotky(P. 52)**

Konfigurácia DNS

364S-013

DNS (Domain Name System) poskytuje službu na rozlíšenie názvu, ktorý asocjuje názov hostiteľa (alebo domény) s adresou IP. Podľa potreby nakonfigurujte nastavenia možností DNS, mDNS alebo DHCP. Pamätajte si, že postupy konfigurácie DNS sa pre IPv4 a IPv6 líšia.



POZNÁMKA

- Ďalšie informácie o základných operáciách, ktoré treba vykonať pri nastavení zariadenia z Remote UI (Vzdialené UR), nájdete v časti [▶Nastavenie možností menu z Remote UI \(Vzdialeného UR\)\(P. 423\)](#) .

- 1 Spustíte Remote UI (Vzdialené UR) a prihlásite sa v režime správcu systému. ▶ Spustenie Remote UI (Vzdialeného UR)(P. 414)**
- 2 Kliknite na položku [Settings/Registration] na stránke portálu. ▶Obrazovka Remote UI (Vzdialené UR)(P. 415)**
- 3 Kliknite na [Network Settings].**
- 4 Nakonfigurujte nastavenia DNS.**

■Konfigurácia IPv4 DNS

- 1** Vyberte položky [IPv4 Settings] ▶ [Edit].
- 2** Nakonfigurujte nastavenia IPv4 DNS.

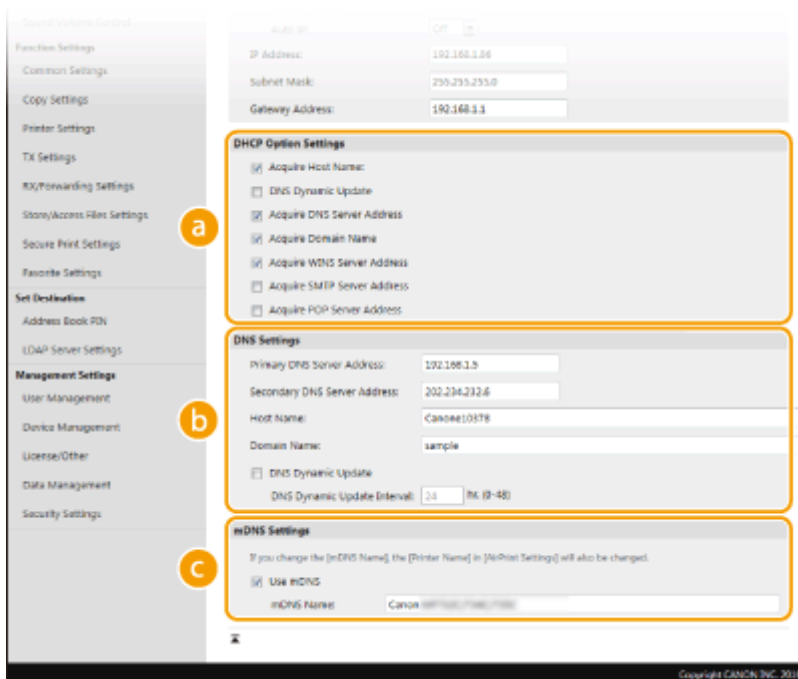

a [DHCP Option Settings]

[Acquire Host Name]

Označte začiarkavacie políčko na aktiváciu možnosti 12 na získanie hostiteľského mena zo servera DHCP.

[DNS Dynamic Update]

Označte začiarkavacie políčko na aktiváciu možnosti 81 na dynamickú aktualizáciu záznamov DNS cez server DHCP.

[Acquire DNS Server Address]

Začiarknite začiarkavacie políčko na aktiváciu možnosti 6 na získanie adresy servera DNS zo servera DHCP.

[Acquire Domain Name]

Začiarknite začiarkavacie políčko na aktiváciu možnosti 15 na získanie názvu domény zo servera DHCP.

[Acquire WINS Server Address]

Začiarknite začiarkavacie políčko na aktiváciu možnosti 44 na získanie adresy servera WINS zo servera DHCP.

[Acquire SMTP Server Address]

Začiarknite začiarkavacie políčko na aktiváciu možnosti 69 na získanie adresy servera SMTP zo servera DHCP.

[Acquire POP Server Address]

Začiarknite začiarkavacie políčko na aktiváciu možnosti 70 na získanie adresy servera POP3 zo servera DHCP.

b [DNS Settings]

[Primary DNS Server Address]

Zadajte adresu IP servera DNS.

[Secondary DNS Server Address]

Zadajte adresu IP sekundárneho servera DNS (ak nejaký je).

[Host Name]

Zadajte alfanumerické znaky pre názov hostiteľa daného zariadenia, ktoré sa má registrovať pre server DNS.

[Domain Name]

Zadajte alfanumerické znaky pre názov domény, do ktorej patrí zariadenie, napríklad example.com.

[DNS Dynamic Update]

Začiarknite políčko na dynamickú aktualizáciu záznamov DNS pri každej zmene adresy IP zariadenia. Pri špecifikácii intervalu medzi aktualizáciami zadajte do textového poľa [DNS Dynamic Update Interval] čas v hodinách.

c [mDNS Settings]**[Use mDNS]**

mDNS (multicast DNS), adoptovaný technológiou Bonjour, je protokol na asociáciu názvu hostiteľa s adresou IP bez použitia DNS. Začiarknite začiarkavacie políčko na aktiváciu mDNS a do textového poľa [mDNS Name] zadajte názov mDNS.

3 Kliknite na [OK].

■ Konfigurácia IPv6 DNS

1 Vyberte položky [IPv6 Settings] ► [Edit].

2 Nakonfigurujte nastavenia IPv6 DNS.

- Na konfiguráciu nastavení musí byť označené začiarkavacie políčko [Use IPv6]. ► **Nastavenie adres IPv6 (P. 34)**

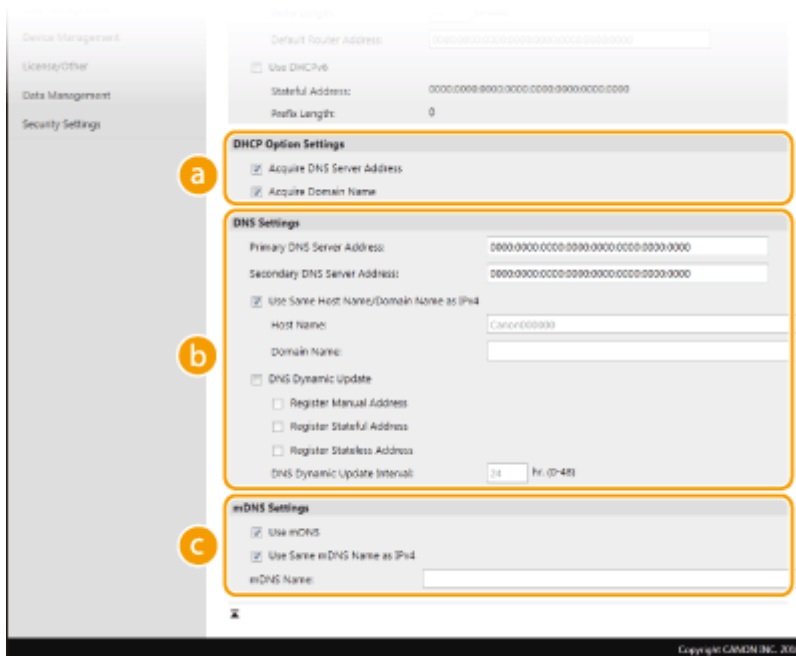
**a [DHCP Option Settings]****[Acquire DNS Server Address]**

Začiarknite začiarkavacie políčko na aktiváciu možnosti 23 na získanie adresy servera DNS zo servera DHCP.

[Acquire Domain Name]

Začiarknite začiarkavacie políčko na aktiváciu možnosti 24 na získanie názvu domény zo servera DHCP.

b [DNS Settings]**[Primary DNS Server Address]**

Zadajte adresu IP servera DNS. Nemôžete zadať adresy začínajúce na „ff“ (alebo adresy Multicast).

[Secondary DNS Server Address]

Zadajte adresu IP sekundárneho servera DNS (ak nejaký je). Nemôžete zadať adresy začínajúce na „ff“ (alebo adresy Multicast).

[Use Same Host Name/Domain Name as IPv4]

Začiarknite začiarkavacie políčko na použitie rovnakých hostiteľských mien a názvov domén ako pri IPv4.

[Host Name]

Zadajte alfanumerické znaky pre názov hostiteľa daného zariadenia, ktoré sa má registrovať pre server DNS.

[Domain Name]

Zadajte alfanumerické znaky pre názov domény, do ktorej patrí zariadenie, napríklad example.com.

[DNS Dynamic Update]

Začiarknite políčko na dynamickú aktualizáciu záznamov DNS pri každej zmene adresy IP zariadenia. Ak chcete špecifikovať typy adries, ktoré chcete uložiť pre server DNS, označte začiarkavacie políčko pre [Register Manual Address], [Register Stateful Address] alebo [Register Stateless Address]. Ak chcete špecifikovať interval medzi aktualizáciami zadajte do textového poľa [DNS Dynamic Update Interval] čas v hodinách.

 [mDNS Settings]**[Use mDNS]**

mDNS (multicast DNS), adoptovaný technológiou Bonjour, je protokol na asociáciu názvu hostiteľa s adresou IP bez použitia DNS. Začiarknite začiarkavacie políčko na aktiváciu mDNS.

[Use Same mDNS Name as IPv4]

Začiarknite začiarkavacie políčko na použitie rovnakého názvu mDNS ako pri IPv4. Ak chcete nastaviť iný názov, zrušte označenie začiarkavacieho políčka a do textového poľa [mDNS Name] zadajte názov mDNS.

3 Kliknite na [OK].



5 Reštartujte zariadenie.

- Vypnite zariadenie a pred jeho opätovným zapnutím počkajte aspoň 10 sekúnd.

POZNÁMKA**Výber nastavení na ovládacom paneli**

- Prístup k nastaveniam DNS môžete získať aj prostredníctvom ponuky <Ponuka> na obrazovke Domov.  **<Nastavenia DNS>(P. 462)**

ODKAZY

-  **Nastavenie adresy IPv4(P. 31)**
-  **Nastavenie adries IPv6(P. 34)**
-  **Zobrazenie nastavení siete(P. 37)**

Konfigurácia SMB

364S-014



SMB (Server Message Block) je protokol na zdieľanie zdrojov, ako sú súbory a tlačiarne, keď je v sieti viac ako jedno zariadenie. Stroj používa protokol SMB na uloženie naskenovaných dokumentov do zdieľaného priečinka. V závislosti od siete možno budete musieť nastaviť názov NetBIOS a názov pracovnej skupiny.

Názov rozhrania NetBIOS

V sieti Windows, ktorá používa rozhranie NetBIOS, sa názvy rozhrania NetBIOS používajú na identifikáciu počítačov pripojených k sieti ako aj na zdieľanie súborov a iných sieťových služieb. Väčšina počítačov používa ako názov pre NetBIOS názov počítača.

Názov pracovnej skupiny

Názov pracovnej skupiny je názov zoskupenia viacerých počítačov, aby v sieti Windows sprístupnili základné funkcie siete, ako je zdieľanie súborov. Špecifikujte názov pracovnej skupiny na identifikáciu skupiny, do ktorej patrí stroj.

POZNÁMKA

- Ďalšie informácie o základných operáciách, ktoré treba vykonať pri nastavení zariadenia z Remote UI (Vzdialené UR), nájdete v časti **▶ Nastavenie možností menu z Remote UI (Vzdialeného UR)(P. 423)** .

- 1 Spustíte Remote UI (Vzdialené UR) a prihláste sa v režime správcu systému. ▶ Spustenie Remote UI (Vzdialeného UR)(P. 414)**
- 2 Kliknite na položku [Settings/Registration] na stránke portálu. ▶ Obrazovka Remote UI (Vzdialené UR)(P. 415)**
- 3 Vyberte položky [Network Settings] ▶ [SMB Settings].**
- 4 Kliknite na [Edit].**
- 5 Špecifikujte potrebné nastavenia.**

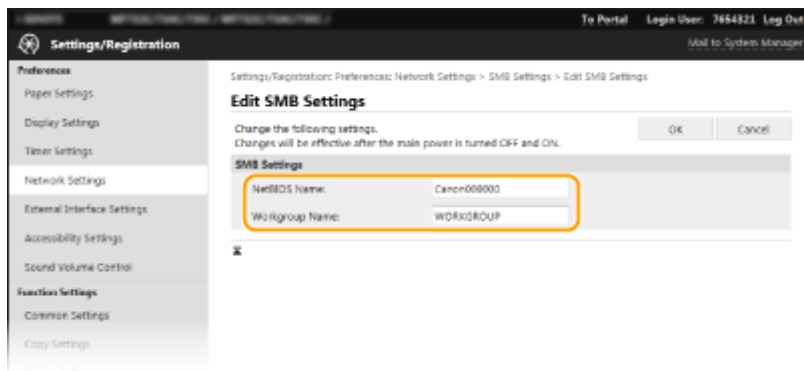
**[NetBIOS Name]**

Zadajte alfanumerické znaky pre názov NetBIOS zariadenia.

[Workgroup Name]

Zadajte alfanumerické znaky pre názov pracovnej skupiny, do ktorej patrí zariadenie.

DÔLEŽITÉ:

- Názvy NetBIOS alebo názvy pracovných skupín, ktoré začínajú hviezdičkou (*), sa nedajú registrovať do servera WINS.

6 Kliknite na [OK].**7** Reštartujte zariadenie.

- Vypnite zariadenie a pred jeho opätovným zapnutím počkajte aspoň 10 sekúnd.

ODKAZY

- **Konfigurácia WINS(P. 60)**

Konfigurácia WINS

364S-015

WINS (Windows Internet Name Service) je služba rozlíšenia názvov, ktorá asocjuje názov NetBIOS (názov počítača alebo tlačiarne v sieti SMB) s adresou IP. Ak chcete aktivovať službu WINS, musíte špecifikovať server WINS.

DÔLEŽITÉ

- Na špecifikáciu nastavení servera WINS musíte nastaviť názov pre NetBIOS a názov pracovnej skupiny. ▶ **Konfigurácia SMB(P. 58)**
- Funkcia nie je dostupná v sieti IPv6.

POZNÁMKA

- Ďalšie informácie o základných operáciách, ktoré treba vykonať pri nastavení zariadenia z Remote UI (Vzdialené UR), nájdete v časti ▶ **Nastavenie možností menu z Remote UI (Vzdialeného UR)(P. 423)** .

- 1 Spustíte Remote UI (Vzdialené UR) a prihlásite sa v režime správcu systému. ▶ Spustenie Remote UI (Vzdialeného UR)(P. 414)**
- 2 Kliknete na položku [Settings/Registration] na stránke portálu. ▶Obrazovka Remote UI (Vzdialené UR)(P. 415)**
- 3 Vyberte položky [Network Settings] ▶ [WINS Settings].**
- 4 Kliknite na [Edit].**
- 5 Začiarknite začiarkavacie políčko [WINS Resolution] a špecifikujte požadované nastavenia.**

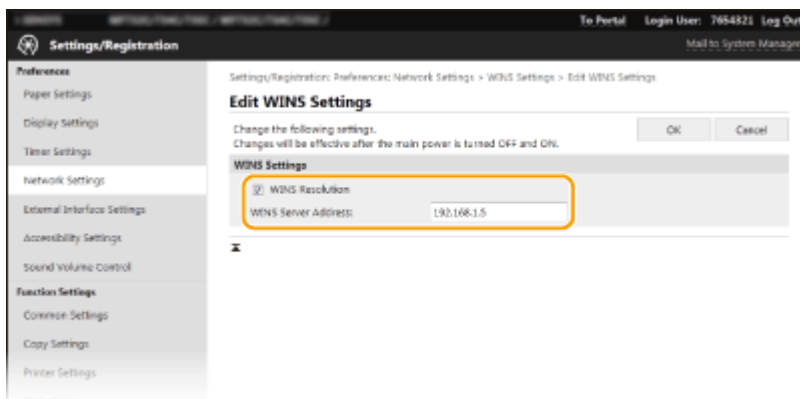

[WINS Resolution]

Začiarknite začiarkavacie políčko na použitie WINS na rozlíšenie názvu. Keď nepoužívate službu WINS, zrušte označenie začiarkavacieho políčka.

[WINS Server Address]

Zadajte adresu IP servera WINS.

DÔLEŽITÉ:

- Ak sa adresa IP servera WINS získava zo servera DHCP, získaná adresa IP prepíše adresu zadanú v textovom poli [WINS Server Address].

6 Kliknite na [OK].

7 Reštartujte zariadenie.

- Vypnite zariadenie a pred jeho opätovným zapnutím počkajte aspoň 10 sekúnd.

POZNÁMKA

Výber nastavení na ovládacom paneli

- Prístup k nastaveniam WINS môžete získať aj prostredníctvom ponuky <Ponuka> na obrazovke Domov. ▶
<Nastavenia WINS>(P. 463)

ODKAZY

- ▶ **Nastavenie adresy IPv4(P. 31)**

Uloženie serverov LDAP

364S-016



Ak je v sieti implementovaný server LDAP, môžete pre faxové čísla alebo e-mailové adresy vyhľadať server a potom ich môžete špecifikovať ako cieľové umiestnenia alebo ich môžete uložiť do telefónneho zoznamu. Poznámka: Ak je povolené overenie funkcie odoslania (▶ **Overenie servera LDAP(P. 358)**), musíte uložiť server použitý na overenie. V zariadení môžete uložiť maximálne päť serverov LDAP, každý pre vyhľadávanie a overenie. Uložte servery LDAP cez Remote UI (Vzdialené UR).

POZNÁMKA

- Ďalšie informácie o základných operáciách, ktoré treba vykonať pri nastavení zariadenia z Remote UI (Vzdialené UR), nájdete v časti ▶ **Nastavenie možností menu z Remote UI (Vzdialeného UR)(P. 423)** .

- 1 Spustíte Remote UI (Vzdialené UR) a prihlásite sa v režime správcu systému. ▶ Spustenie Remote UI (Vzdialeného UR)(P. 414)**
- 2 Kliknite na položku [Settings/Registration] na stránke portálu. ▶ Obrazovka Remote UI (Vzdialené UR)(P. 415)**
- 3 Kliknite na položku [LDAP Server Settings].**
- 4 Kliknite na položku [Register New Server] pre [LDAP Server (For Search)] alebo [LDAP Server (For Authentication)].**
 - Uloženie servera LDAP sa musí vykonať oddelene pre vyhľadávanie alebo overenie. Ak chcete použiť server LDAP na vyhľadávanie cieľových umiestnení faxov a e-mailov, uložte ho na hľadanie. Ak ho chcete použiť na overené odosielanie e-mailov alebo faxov, uložte ho na overenie.

POZNÁMKA:

Ak chcete upraviť uložené informácie o serveri

- Kliknite na textový odkaz pod položkou [Server Name], aby ste upravili obrazovku.

Ak chcete odstrániť uložené informácie o serveri

- Kliknite na položku [Delete] napravo od názvu servera, ktorý chcete odstrániť ▶ kliknite na tlačidlo [OK].

5 Uložte server LDAP.

■ Uloženie servera použitého na vyhľadávanie

Uložte server na vyhľadávanie pre cieľové umiestnenia faxov alebo e-mailov.

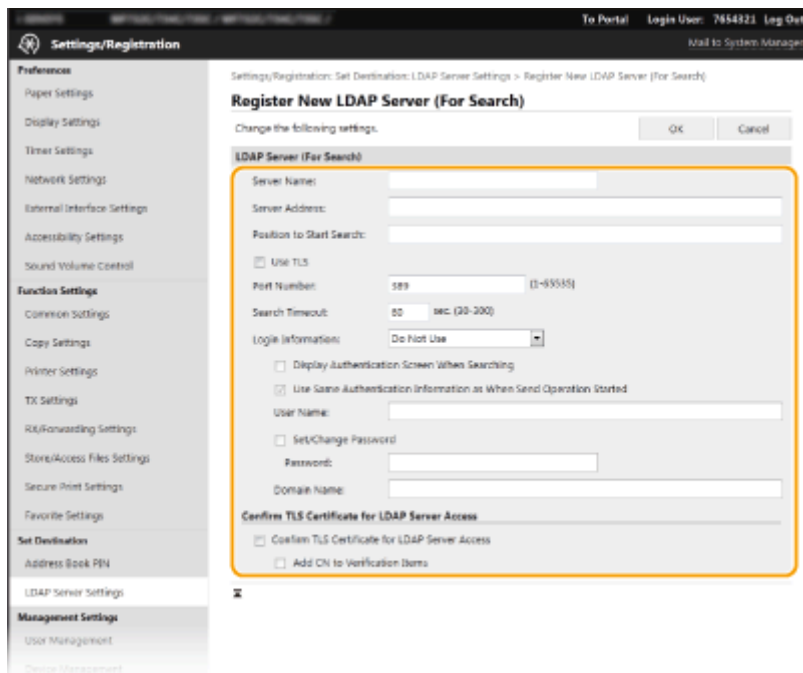
**[Server Name]**

Zadajte názov, ktorý sa priradí serveru LDAP.

[Server Address]

Zadajte adresu IP servera LDAP alebo zadajte alfanumerické znaky pre názov hostiteľa servera (príklad: ldap.example.com).

DÔLEŽITÉ:**[Server Address] a DNS**

- Na zabránenie výskytu chýb pri vyhľadávaní cieľových umiestnení nezabudnite skontrolovať nasledujúce položky:
 - Ak je pre položku [Server Address], zadaný názov hostiteľa, uistite sa, že je v sieti dostupný server DNS.
 - Ak je pre položku [Server Address] zadaná adresa IP, skontrolujte, či server DNS podporuje iba vyhľadávanie smerom dopredu. Ak server podporuje iba vyhľadávanie dopredu, vyberte položku [Do Not Use] alebo [Use] pre položku [Login Information]. Ak vyberiete položku [Use (Security Authentication)], uistite sa, že server DNS podporuje vyhľadávanie smerom dozadu.

[Position to Start Search]

Špecifikujte uzol v adresárovom strome informácií (DIT), z ktorého chcete začať vyhľadávanie. Ak necháte textové pole prázdne, nastavíte zariadenie na začatie vyhľadávania z automaticky vybraného ľubovoľného uzla.

- Pri špecifikácii uzla zadajte „DC=“, za tým hostiteľské meno (reťazec znakov oddelený bodkami v názve domény Active Directory) a oddelíte každý záznam pomocou čiarky. Ak je napríklad názov domény „john.example.com“, zadajte „DC=john,DC=example,DC=com“.

[Use TLS]

Začiarknite začiarkavacie políčko na šifrovanie komunikácie so serverom LDAP pomocou protokolu TLS.

POZNÁMKA:

- Toto nastavenie je aktivované iba keď je položka [Use] alebo [Use (Security Authentication)] vybratá v ponuke [Login Information].

[Port Number]

Zadajte číslo portu použité na komunikáciu so serverom LDAP.

[Search Timeout]

Špecifikujte, ako dlho zariadenie vyhľadáva.

[Login Information]

Vyberte položku [Do Not Use], [Use], alebo [Use (Security Authentication)] v závislosti od typu overenie implementovaného serverom LDAP. Keď je vybraná položka [Use] alebo [Use (Security Authentication)], musíte špecifikovať meno používateľa a heslo.

[Do Not Use]	Vyberte neoverovanie stroja pomocou prihlasovacích informácií.
[Use]	Vyberte overovanie stroja pomocou prihlasovacích informácií.
[Use (Security Authentication)]	Vyberte na použitie údajov získaných pomocou protokolu Kerberos (protokolu overovania siete) pre heslo overenia. Ak je vybrané toto nastavenie, hodiny zariadenia musíte zosynchronizovať s hodinami servera LDAP.

[Display Authentication Screen When Searching]

Začiarknite začiarkavacie políčko, aby sa vyžadovalo od užívateľa zadanie mena užívateľa a hesla pri požiadavke na vyhľadávanie. Ak je začiarknuté začiarkavacie políčko [Use Same Authentication Information as When Send Operation Started], meno používateľa a heslo použité na overenie pri odoslaní faxov alebo skenov je použité aj tu. Ak začiarkavacie políčko začiarknuté nie je, overenie sa vykoná pomocou informácií zadaných v poli [User Name] a [Password].

[Use Same Authentication Information as When Send Operation Started]

Nastavte, či sa overovacie informácie použité pri funkcii faxovania alebo skenovania použijú aj počas vyhľadávania. Toto začiarkavacie políčko je zvyčajne zobrazené začiarknuté. Je však platné, len ak je začiarknuté začiarkavacie políčko [Display Authentication Screen When Searching].

[User Name]

Zadajte meno používateľa zariadenia, ktoré bolo uložené v serveri LDAP.

- Ak je položka [Use] vybraná pre položku [Login Information], zadajte meno používateľa vo forme „(názov domény)\(užívateľské meno)“ (príklad: domain1\user1).
- Ak je vybraná položka [Use (Security Authentication)], zadajte len meno používateľa (príklad: user1).

[Set/Change Password]

Ak chcete špecifikovať alebo zmeniť heslo, začiarknite začiarkavacie políčko a zadajte alfanumerické znaky do textového poľa [Password].

[Domain Name]

Ak je vybraná položka [Use (Security Authentication)] pre položku [Login Information], zadajte alfanumerické znaky pre názov adresárového stromu v službe Active Directory (príklad: example.com).

[Confirm TLS Certificate for LDAP Server Access]

Začiarknite začiarkavacie políčko na overenie certifikátu pri šifrovaní komunikácie so serverom LDAP pomocou protokolu TLS. Tiež podľa potreby začiarknite začiarkavacie políčko [Add CN to Verification Items].

■ Uloženie overovacieho servera

Ak sú funkcie faxovania a skenovania obmedzené, uložte server použitý na overenie.

[Server Name]

Zadajte názov, ktorý sa priradí serveru LDAP.

[Server Address]

Zadajte adresu IP servera LDAP alebo zadajte alfanumerické znaky pre názov hostiteľa servera (príklad: ldap.example.com).

DÔLEŽITÉ:**[Server Address] a DNS**

- Na zabránenie výskytu chýb pri vyhľadávaní cieľových umiestnení nezabudnite skontrolovať nasledujúce položky:
 - Ak je pre položku [Server Address], zadaný názov hostiteľa, uistite sa, že je v sieti dostupný server DNS.
 - Ak je pre položku [Server Address] zadaná adresa IP, skontrolujte, či server DNS podporuje iba vyhľadávanie smerom dopredu. Ak server podporuje iba vyhľadávanie dopredu, vyberte položku [Use] pre položku [Login Information]. Ak vyberiete položku [Use (Security Authentication)], uistite sa, že server DNS podporuje vyhľadávanie smerom dozadu.

[Position to Start Search]

Špecifikujte uzol v adresárovom strome informácií (DIT), z ktorého chcete začať vyhľadávanie. Ak necháte textové pole prázdne, nastavíte zariadenie na začatie vyhľadávania z automaticky vybraného ľubovoľného uzla.

- Pri špecifikácii uzla zadajte „DC=“, za tým hostiteľské meno (reťazec znakov oddelený bodkami v názve domény Active Directory) a oddelíte každý záznam pomocou čiarky. Ak je napríklad názov domény „john.example.com“, zadajte „DC=john,DC=example,DC=com“.

[Use TLS]

Začiarknite začiarkavacie políčko na šifrovanie komunikácie so serverom LDAP pomocou protokolu TLS.

POZNÁMKA:

- Toto nastavenie je aktivované, len ak je položka [Use] vybratá v ponuke [Login Information].

[Port Number]

Zadajte číslo portu použité na komunikáciu so serverom LDAP.

[Authentication/Attribute Acquisition Timeout]

Určte, ako dlho môže pokračovať overovanie a získavanie atribútov.

[User Name Attribute]

Zadajte názov atribútu v alfanumerických znakoch na porovnanie s menom používateľa zadaným počas overovania (príklad: sAMAccountName).

POZNÁMKA:

- Nevyžaduje sa, ak je položka [Use (Security Authentication)] vybratá v ponuke [Login Information].

[E-Mail Address Attribute]

Zadajte názov atribútu v alfanumerických znakoch, ktorý sa má použiť na získanie e-mailovej adresy od overovacieho servera (príklad: pošta).

[Login Information]

Vyberte položku [Use] alebo [Use (Security Authentication)] v závislosti od typu overenie implementovaného serverom LDAP.

[Use]	Vyberte overovanie zariadenia pomocou ID správcu systému.
[Use (Security Authentication)]	Vyberte na použitie údajov získaných pomocou protokolu Kerberos (protokolu overovania siete) pre heslo overenia. Ak je vybrané toto nastavenie, hodiny zariadenia musíte zosynchronizovať s hodinami servera LDAP.

[Use System Manager ID]

Ak je položka [Use] vybratá v ponuke [Login Information], táto funkcia určuje, či sa použije overenie pomocou ID správcu systému. Ak chcete použiť ID správcu systému, začiarknite políčko a určte meno používateľa a heslo, ktoré sa použijú počas overenia. Ak zrušíte začiarknutie políčka, prihlásenia sú anonymné (bez mena používateľa).

[User Name]

Zadajte meno používateľa zariadenia, ktoré bolo uložené v serveri LDAP vo forme „(názov domény)\(užívateľské meno)” (príklad: domain1\user1).

[Set/Change Password]

Ak chcete špecifikovať alebo zmeniť heslo, začiarknite začiarkavacie políčko a zadajte alfanumerické znaky do textového poľa [Password] text box.

[Domain Name]

Ak je vybratá položka [Use (Security Authentication)] pre položku [Login Information], zadajte alfanumerické znaky pre názov adresárového stromu v službe Active Directory (príklad: example.com).

[Confirm TLS Certificate for LDAP Server Access]

Začiarknite začiarkavacie políčko na overenie certifikátu pri šifrovaní komunikácie so serverom LDAP pomocou protokolu TLS. Tiež podľa potreby začiarknite začiarkavacie políčko [Add CN to Verification Items].

6 Kliknite na [OK].**ODKAZY**

- ▶ Konfigurácia SNTP (P. 71)
- ▶ Základné operácie na odosielanie faxov (P. 213)
- ▶ Základné operácie pre naskenované originály (P. 278)
- ▶ Overenie servera LDAP (P. 358)

Monitorovanie a ovládanie zariadenia pomocou SNMP

364S-017

SNMP (Simple Network Management Protocol) je protokol na monitorovanie a ovládanie komunikačných zariadení v sieti pomocou MIB (Management Information Base). Stroj podporuje protokol SNMPv1 a protokol SNMPv3 s vylepšeným zabezpečením. Keď tlačíte dokumenty alebo používate Remote UI (Vzdialené UR), môžete skontrolovať stav stroja z počítača. Môžete aktivovať SNMPv1 alebo SNMPv3, alebo naraz obidve. Špecifikujte nastavenia pre každú verziu, aby boli vhodné pre vaše sieťové prostredie a účel používania.

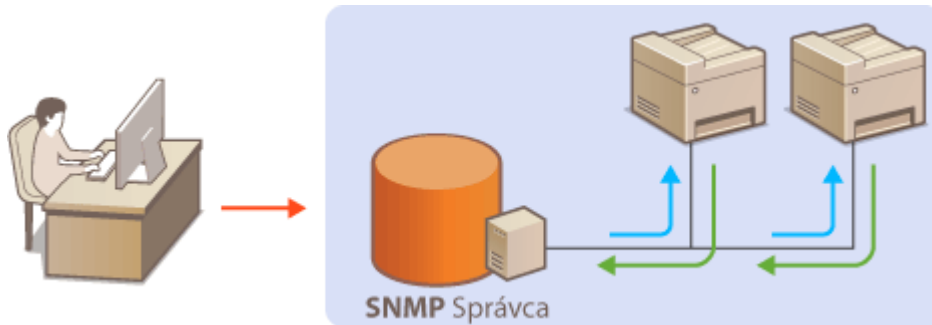

SNMPv1

SNMPv1 používa informácie nazývané „komunita“ na definovanie rozsahu komunikácie SNMP. Pretože tieto informácie sú vystavené v sieti v bežnom texte, vaša sieť bude zraniteľná pre útoky. Ak chcete zaistiť zabezpečenie siete, zrušte SNMPv1 a použite SNMPv3.

SNMPv3

So SNMPv3 môžete implementovať správu sieťových zariadení, ktorá je chránená robustnými bezpečnostnými funkciami. Upozorňujeme, že pred konfiguráciou SNMPv3 musí byť pre Remote UI (Vzdialené UR) aktivované TLS ([▶ Konfigurácia kľúča a certifikátu pre TLS\(P. 375\)](#)).

POZNÁMKA

- Zariadenie nepodporuje funkciu upozornenia na pascu SNMP.
- Ak chcete zmeniť číslo portu SNMP, pozrite si časť [▶ Zmena čísiel portu\(P. 371\)](#) .
- Softvér správy SNMP vám pri inštalácii na počítači v sieti umožňuje konfigurovať, monitorovať a ovládať zariadenie vzdialene z počítača. Ďalšie informácie nájdete v návode na používanie pre softvér správy.
- Ďalšie informácie o základných operáciách, ktoré treba vykonať pri nastavení zariadenia z Remote UI (Vzdialené UR), nájdete v časti [▶ Nastavenie možností menu z Remote UI \(Vzdialeného UR\)\(P. 423\)](#) .

- 1 Spustite Remote UI (Vzdialené UR) a prihláste sa v režime správcu systému. [▶ Spustenie Remote UI \(Vzdialeného UR\)\(P. 414\)](#)**
- 2 Kliknite na položku [Settings/Registration] na stránke portálu. [▶ Obrazovka Remote UI \(Vzdialené UR\)\(P. 415\)](#)**
- 3 Vyberte položky [Network Settings] ▶ [SNMP Settings].**
- 4 Kliknite na [Edit].**

5 Špecifikujte nastavenia SNMPv1.

- Ak nepotrebujete zmeniť nastavenia SNMPv1, pokračujte ďalším krokom.

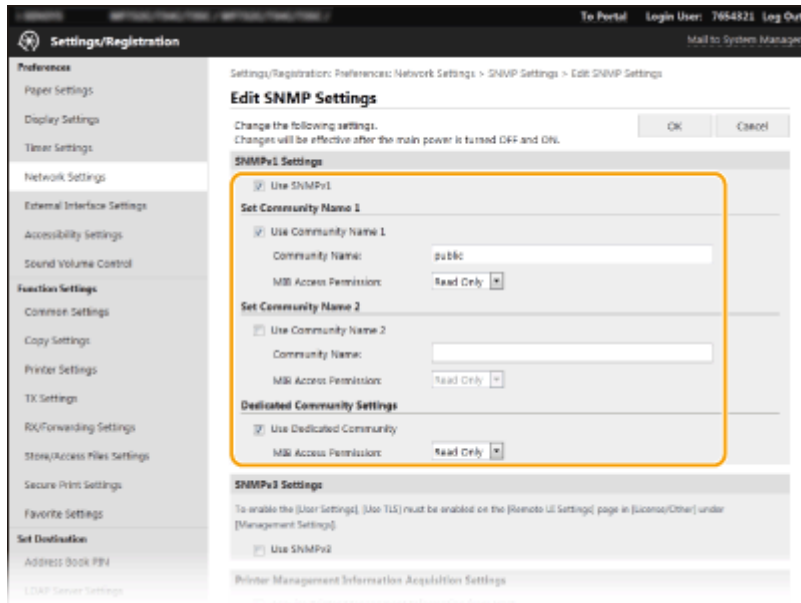

[Use SNMPv1]

Označte začiarkavacie políčko na aktiváciu SNMPv1. Zvyšok nastavení SNMPv1 môžete špecifikovať iba keď je označené toto začiarkavacie políčko.

[Use Community Name 1]/[Use Community Name 2]

Začiarknite začiarkavacie políčko, aby ste určili názov komunity. Ak nepotrebujete špecifikovať názov komunity, zrušte označenie začiarkavacieho políčka.

[Community Name]

Zadajte alfanumerické znaky pre názov komunity.

[MIB Access Permission]

Pre každú komunitu vyberte položku [Read/Write] alebo [Read Only] pre prístupové oprávnenia k objektom MIB.

[Read/Write]	Povolí zobrazenie aj zmenu hodnôt objektov MIB.
[Read Only]	Povolí iba zobrazenie hodnôt objektov MIB.

[Use Dedicated Community]

Vyčlenená komunita je prednastavená komunita určená výhradne pre správcov používajúcich softvér Canon, napríklad iW Management Console. Začiarknite začiarkavacie políčko na použitie vyčlenej komunity a určte položku [MIB Access Permission]. Ak nepotrebujete použiť vyčlenenú komunitu, zrušte označenie začiarkavacieho políčka.

6 Špecifikujte nastavenia SNMPv3.

- Ak nepotrebujete zmeniť nastavenia SNMPv3, pokračujte ďalším krokom.

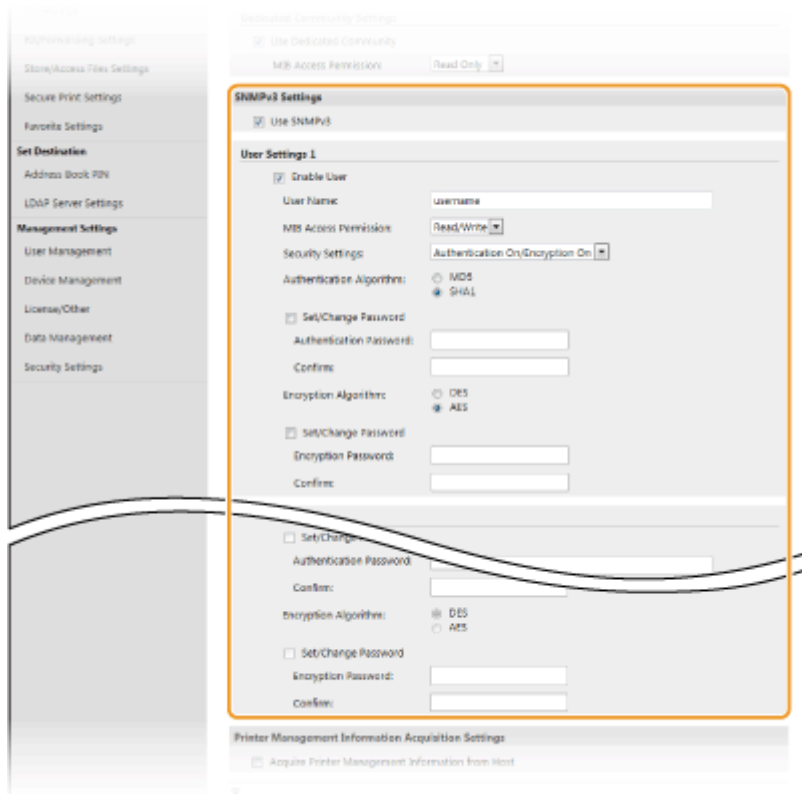

[Use SNMPv3]

Začiarknutím začiarkavacieho políčka aktivujete SNMPv3. Zvyšok nastavení SNMPv3 môžete špecifikovať iba keď je označené toto začiarkavacie políčko.

[Enable User]

Označte začiarkavacie políčko na aktiváciu [User Settings 1]/[User Settings 2]/[User Settings 3]. Ak chcete zrušiť nastavenia užívateľa, zrušte označenie príslušného začiarkavacieho políčka.

[User Name]

Zadajte alfanumerické znaky pre meno používateľa.

[MIB Access Permission]

Vyberte položku [Read/Write] alebo [Read Only] pre prístupové oprávnenia k objektom MIB.

[Read/Write]	Povolí zobrazenie aj zmenu hodnôt objektov MIB.
[Read Only]	Povolí iba zobrazenie hodnôt objektov MIB.

[Security Settings]

Vyberte položku [Authentication On/Encryption On], [Authentication On/Encryption Off] alebo [Authentication Off/Encryption Off] pre požadovanú kombináciu nastavení overenia a šifrovania.

[Authentication Algorithm]

Ak ste vybrali položku [Authentication On/Encryption On] alebo [Authentication On/Encryption Off] v ponuke [Security Settings], vyberte vhodný overovací algoritmus pre sieťové prostredie.

[Encryption Algorithm]

Ak ste vybrali položku [Authentication On/Encryption On] v ponuke [Security Settings], vyberte vhodný overovací algoritmus pre sieťové prostredie.

[Set/Change Password]

Ak chcete nastaviť alebo zmeniť heslo, začiarknite začiarkavacie políčko a zadajte alfanumerické znaky do textového poľa [Authentication Password] alebo [Encryption Password]. Na potvrdenie zadajte rovnaké heslo do textového poľa [Confirm]. Heslá sa dajú pre algoritmy overenia a šifrovania nastaviť nezávisle.

7 Špecifikujte nastavenia získania informácií správy tlačiarne.

- S protokolom SNMP, sa dajú z počítača v sieti pravidelne monitorovať a získať informácie o správe tlačiarne, ako napríklad tlačové protokoly a porty tlačiarne.

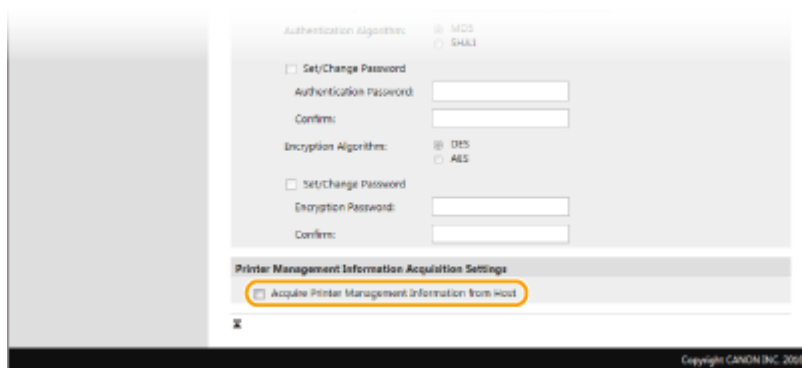

[Acquire Printer Management Information from Host]

Označte začiarkavacie políčko na aktiváciu monitorovania informácií o správe tlačiarne stroja pomocou SNMP. Ak chcete zrušiť monitorovanie informácií o správe tlačiarne, zrušte označenie začiarkavacieho políčka.

8 Kliknite na [OK].

9 Reštartujte zariadenie.

- Vypnite zariadenie a pred jeho opätovným zapnutím počkajte aspoň 10 sekúnd.

POZNÁMKA

Deaktivácia SNMPv1

- Ak je SNMPv1 deaktivované, niektoré z funkcií zariadenia sa stanú nedostupnými, napríklad získanie informácií o zariadení cez ovládač tlačiarne.

Používanie ovládacieho panela

- V ponuke <Ponuka> môžete aktivovať alebo deaktivovať nastavenia SNMP. **▶<Nastavenia SNMP>(P. 466)**

Aktivácia SNMPv1 aj SNMPv3

- Ak aktivujete obidve verzie SNMP, odporúčame, aby ste povolenie prístupu MIB v SNMPv1 nastavili na [Read Only]. Povolenie prístupu MIB sa dá v SNMPv1 a SNMPv3 (a pre každého užívateľa v SNMPv3) nastaviť nezávisle. Výberom voľby [Read/Write] (povolenie úplného prístupu) v SNMPv1 zrušíte funkcie robustného zabezpečenia, ktoré charakterizujú SNMPv3, pretože väčšina nastavení stroja sa potom dá ovládať pomocou SNMPv1.

ODKAZY

- ▶ **Konfigurácia kľúča a certifikátu pre TLS(P. 375)**

Ďalšie nastavenia siete

364S-018

Nakonfigurujte nasledujúce informácie podľa vášho sieťového prostredia.

- ▶ **Konfigurácia režimu FTP PASV(P. 71)**
- ▶ **Konfigurácia SNTP(P. 71)**
- ▶ **Monitorovanie zariadenia zo systémov správy zariadenia(P. 73)**

Konfigurácia režimu FTP PASV

PASV je režim komunikácie FTP používaný na prenos súborov. Ak sa chcete pripojiť k serveru FTP prostredníctvom brány firewall, musíte použiť režim PASV. Najprv skontrolujte, či je režim PASV nastavený v serveri FTP.

DÔLEŽITÉ

- Používanie režimu PASV pre FTP závisí od sieťového prostredia a nastavení servera FTP, do ktorého odosielate údaje. Viac informácií získate od správcu siete.



<Ponuka> ▶ <Predvoľby> ▶ <Sieť> ▶ <Nastavenia TCP/IP> ▶ <Použiť režim FTP PASV> ▶ <Zap.>
▶ <OK> ▶ Reštartujte zariadenie

Konfigurácia SNTP

Protokol SNTP (Simple Network Time Protocol) vám umožňuje nastaviť systémové hodiny pomocou časového servera v sieti. Ak sa používa protokol SNTP, čas servera sa kontroluje v určených intervaloch. Preto sa môže uchovať vždy správny čas. Čas sa upraví na základe koordinovaného univerzálneho času (UTC), takže pred konfiguráciou SNTP špecifikujte časové pásmo (▶ **Nastavenie dátumu a času(P. 11)**). Nastavenia SNTP sa dajú špecifikovať pomocou Remote UI (Vzdialené UR).

POZNÁMKA

- SNTP zariadenia podporuje servery NTP (verzie 3) a SNTP (verzie 3 a 4).
- Ďalšie informácie o základných operáciách, ktoré treba vykonať pri nastavení zariadenia z Remote UI (Vzdialené UR), nájdete v časti ▶ **Nastavenie možností menu z Remote UI (Vzdialeného UR)(P. 423)** .

- 1 Spustite Remote UI (Vzdialené UR) a prihláste sa v režime správcu systému. ▶ Spustenie Remote UI (Vzdialeného UR)(P. 414)**
- 2 Kliknite na položku [Settings/Registration] na stránke portálu. ▶Obrazovka Remote UI (Vzdialené UR)(P. 415)**
- 3 Vyberte položky [Network Settings] ▶ [SNTP Settings].**

4 Kliknite na [Edit].

5 Označte začiarkavacie políčko [Use SNTP] a špecifikujte požadované nastavenia.

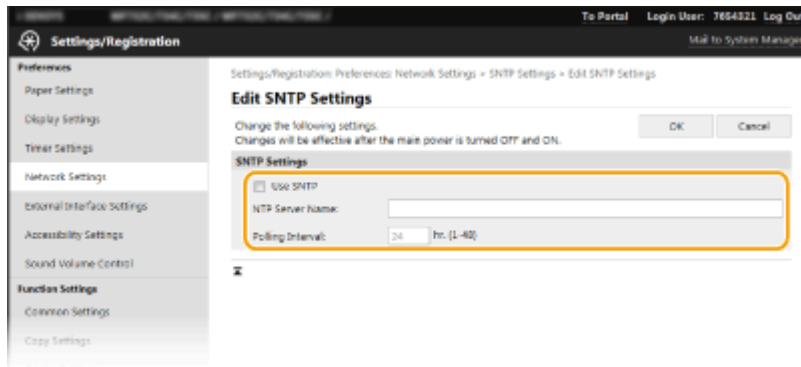

[Use SNTP]

Začiarknite začiarkavacie políčko, aby na použitie SNTP na synchronizáciu. Ak nechcete použiť SNTP, zrušte označenie začiarkavacieho políčka.

[NTP Server Name]

Zadajte adresu IP servera NTP alebo SNTP. Ak je v sieti dostupný server DNS, môžete namiesto toho zadať hostiteľské meno (alebo FQDN) pozostávajúce z alfanumerických znakov (príklad: ntp.example.com).

[Polling Interval]

Špecifikujte interval medzi jednotlivými synchronizáciami.

6 Kliknite na [OK].

7 Reštartujte zariadenie.

- Vypnite zariadenie a pred jeho opätovným zapnutím počkajte aspoň 10 sekúnd.

POZNÁMKA

Testovanie komunikácie so serverom NTP/SNTP

- Stav komunikácie s uloženým serverom môžete zobrazíť kliknutím na položky [Settings/Registration] ► [Network Settings] ► [Check NTP Server] v ponuke [SNTP Settings]. Ak sa nadviaže správne pripojenie, zobrazí sa výsledok zobrazený nižšie. Poznámka: Táto operácia neupravuje systémové hodiny.

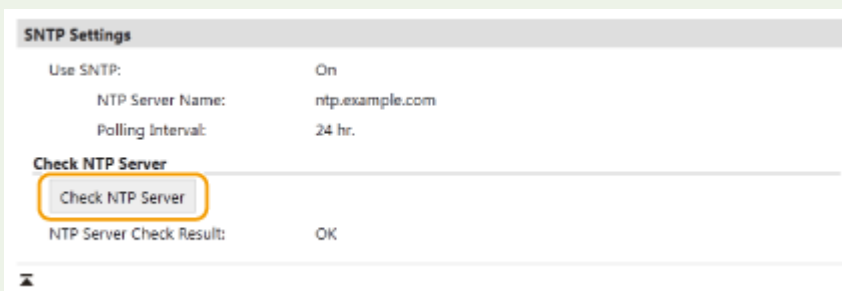

Monitorovanie zariadenia zo systémov správy zariadenia

Implementáciou softvéru správy zariadení, ako je konzola iW Management Console*, do siete môžete uľahčiť zhromažďovanie a správu rôznych informácií o sieťových zariadeniach. Cez serverový počítač sa získajú a distribuujú informácie, ako sú nastavenia zariadení a výpisy chýb. Ak je zariadenie pripojené do takej siete, iW Management Console pomocou protokolov, ako je SLP (Service Location Protocol), vyhľadá v sieti zariadenia na získanie informácií zo zariadenia vrátane stavu napájania. Nastavenia SLP sa dajú špecifikovať pomocou Remote UI (Vzdialené UR). Táto časť opisuje postup konfigurácie nastavení na komunikáciu medzi zariadením a doplnkami pre iW Management Console.

*Ďalšie informácie o iW Management Console získate od miestneho autorizovaného zástupcu spoločnosti Canon.

POZNÁMKA

Ak chcete používať doplnky iW Management Console

- Musíte aktivovať nastavenia určeného portu a nastavenia SNMP. V prípade nastavení SNMP nastavte položku [MIB Access Permission] na [Read/Write] pre SNMPv1 aj SNMPv3.
 - ▶ <Použiť vyčlenený port> (P. 467)
 - ▶ Monitorovanie a ovládanie zariadenia pomocou SNMP(P. 67)

Operácie Remote UI (Vzdialené UR)

- Ďalšie informácie o základných operáciách, ktoré treba vykonať pri nastavení zariadenia z Remote UI (Vzdialené UR), nájdete v časti ▶ Nastavenie možností menu z Remote UI (Vzdialeného UR)(P. 423) .

■ Konfigurácia komunikácie SLP so softvérom správy zariadení

- 1 Spustíte Remote UI (Vzdialené UR) a prihlásite sa v režime správcu systému. ▶ Spustenie Remote UI (Vzdialeného UR)(P. 414)
- 2 Kliknite na položku [Settings/Registration] na stránke portálu. ▶ Obrazovka Remote UI (Vzdialené UR)(P. 415)
- 3 Kliknite na [Network Settings].
- 4 Špecifikujte nastavenia SLP.

■ Špecifikácia objavenia zariadenia Multicast

- 1 Vyberte položky [Multicast Discovery Settings] ▶ [Edit].
- 2 Označte začiarkavacie políčko [Respond to Discovery] a špecifikujte požadované nastavenia.

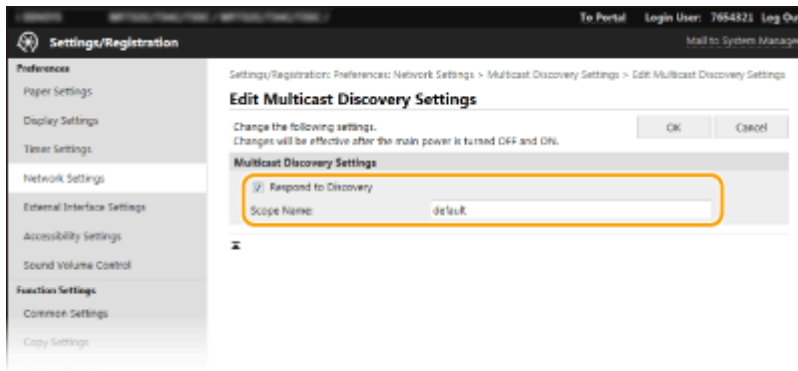
**[Respond to Discovery]**

Začiarknite začiarkavacie políčko na nastavenie zariadenia na odpovedanie paketom multicast discovery softvéru správy zariadení a aktiváciu monitorovania pomocou softvéru správy zariadení.

POZNÁMKA:

- Ak chcete zmeniť číslo portu pre Multicast Discovery, pozrite si časť **Zmena čísiel portu(P. 371)** .

[Scope Name]

Ak chcete zariadenie zahrnúť do špecifického rozsahu, zadajte alfanumerické znaky pre názov rozsahu.

- 3 Kliknite na [OK].

■ Notifikácia softvéru správy zariadení o stave napájania zariadenia

- 1 Vyberte položky [Sleep Mode Notification Settings] ► [Edit].
- 2 Označte začiarkavacie políčko [Notify] a špecifikujte požadované nastavenia.

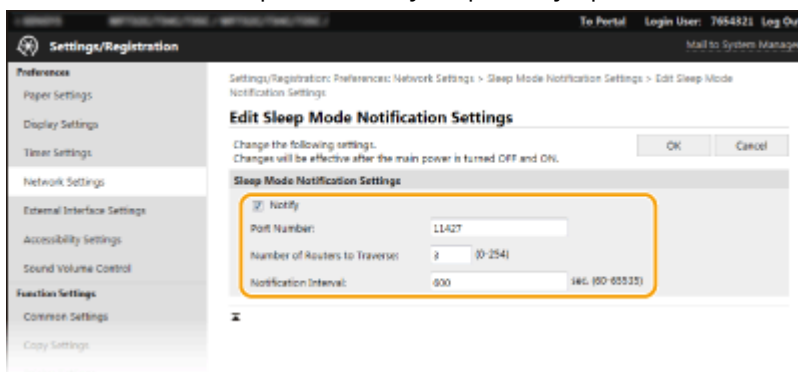
**[Notify]**

Začiarknite začiarkavacie políčko na notifikáciu softvéru správy zariadení o stave napájania zariadenia. Ak je vybratá položka [Notify], môžete očakávať, že zariadenie zabráni nepotrebné komunikácii počas režimu spánku a zníži celkovú spotrebu energie.

[Port Number]

Zmeňte pre túto funkciu číslo portu podľa sieťového prostredia.

[Number of Routers to Traverse]

Špecifikujte, cez koľko smerovačov môžu prejsť pakety upozornenia.

[Notification Interval]

Špecifikujte, ako často zariadenie upozorní softvér správy zariadení na svoj stav napájania.

- 3 Kliknite na [OK].

5 Reštartujte zariadenie.

- Vypnite zariadenie a pred jeho opätovným zapnutím počkajte aspoň 10 sekúnd.

■ Konfigurácia nastavení na komunikáciu medzi zariadením a doplnkami

Môžete špecifikovať nastavenia, aby bola možná komunikácia medzi zariadením a doplnkami iW Management Console. Použitie doplnkov umožňuje spravovať nastavenia zariadenia z iW Management Console.

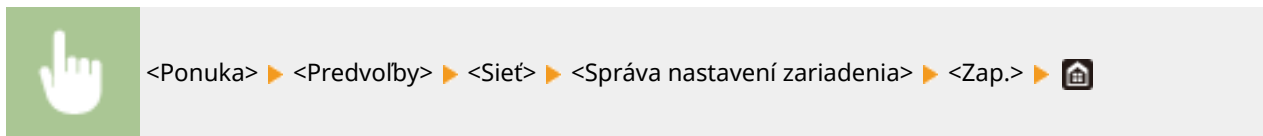

Inštalácia ovládačov

364S-019

Inštalujte rôzne ovládače a pridružený softvér vo vašom počítači.

1 Vykonajte potrebné prípravy pred začiatkom inštalácie.

- Vopred nainštalujte voliteľné zariadenia v hlavnej jednotke. **► Voliteľné zariadenia(P. 691)**
- Ak bolo zariadenie dodané s diskom Disk CD-ROM/DVD-ROM, vložte disk Disk CD-ROM/DVD-ROM do jednotky v počítači.
- Ovládače a softvér, ktorý použijete, môžete prevziať z webovej lokality Canon (<http://www.canon.com/>).

POZNÁMKA:

- V prípade dostupnosti nových verzií ovládačov a softvéru budú nahrané na webovú lokalitu Canon. V prípade potreby ich môžete prevziať po kontrole systémových požiadaviek.
- V závislosti od zariadenia alebo podmienok prostredia nebudú niektoré funkcie k dispozícii.
- Niektoré z ovládačov nie sú podporované v závislosti od operačného systému. Ďalšie informácie o podporovaných stavoch najnovšieho operačného systému nájdete na webovej lokalite Canon.

2 Pokračujte v inštalácii.

- Informácie o procese inštalácie nájdete v príručkách ovládačov a softvéru, ktorý použijete.

DÔLEŽITÉ

- Inštalácia ovládačov nie je možná, ak nie je povolené posielanie a prijímanie adresy IP v nastaveniach [Firewall Settings]. Bližšie informácie nájdete v časti **► Špecifikácia adresy IP pre nastavenia brány firewall(P. 365)** .
- Ak odosielanie a prijímanie adresy IP počítača, v ktorom sú nainštalované ovládače, deaktivujú nastavenia [Firewall Settings], nemožno z daného počítača naďalej tlačiť ani odosielať faxy.

Konfigurácia počítačových nastavení pre funkcie faxu

364S-01A

Postupujte podľa nižšie opísaných krokov 1 až 4 na konfiguráciu nastavení faxu. Najprv určite, ktorý režim príjmu je pre vás najvhodnejší, a potom postupujte podľa pokynov na obrazovke na konfiguráciu nastavení. Ďalšie informácie o konkrétnom kroku nájdete po kliknutí na odkaz na prejsenie na príslušnú časť.

Krok 1

► **Rozhodnutie, ktorý režim príjmu faxu sa má použiť(P. 78)**



Krok 2

► **Registrácia faxového čísla a názvu jednotky(P. 79)**



Krok 3

► **Výber režimu príjmu(P. 80)**



Krok 4



► **Pripojenie telefónnej linky(P. 81)**



Rozhodnutie, ktorý režim príjmu faxu sa má použiť

364S-01C

Pred konfiguráciou nastavení faxu určite, ktorý režim príjmu je pre vás najvhodnejší.

Plánované použitie	Režim pre príjem	
Iba použitie faxu, nikdy nie telefónu 	<Automaticky> Toto nastavenie je pre prípad, že chcete používať zariadenie výlučne na príjem faxov a nechcete použiť telefón ani voliteľné slúchadlo.	
Väčšinou používať telefón, takmer nikdy nepoužiť fax 	<Ručne> Pripojte telefón alebo slúchadlo k zariadeniu. Toto nastavenie je pre prípad, že chcete väčšinou používať telefón. Prichádzajúce faxy môžete prijímať ručne.	
Použitie faxu aj telefónu 	Použitie záznamníka	<Záznamník> Pripojte záznamník. Volajúci môžu nahráť správu, ak zavolajú v dobe, keď ste od telefónu ďaleko. Zariadenie automaticky prijme prichádzajúce faxy.
	Použite klasický telefón alebo slúchadlo	<Fax/Tel. (autom. prepínanie)> Pripojte telefón alebo slúchadlo. Zariadenie automaticky prijme prichádzajúce faxy a pri prichádzajúcich hovoroch zazvoní telefón.

POZNÁMKA

- Zariadeniu sa v závislosti od typu pripojeného telefónu nemusí podariť správne odoslať alebo prijať faxy.
- Iné režimy príjmu, než sú uvedené vyššie, môžete nastaviť ručne v závislosti od vašej krajiny alebo oblasti.
▶ **Príjem faxov(P. 222)**

» Pokračujte na ▶ **Registrácia faxového čísla a názvu jednotky(P. 79)**

ODKAZY

▶ **Príjem faxov(P. 222)**

Registrácia faxového čísla a názvu jednotky

364S-01E

Registrujte faxové číslo a názov jednotky zariadenia. Tieto informácie sa vytlačia v hornej časti každej odosielanej strany.



- 1** Vyberte položku <Ponuka> na obrazovke Domov. Obrazovka Domov(P. 120)
 - 2** Vyberte položky <Nastavenia funkcií> <Spoločné> <Sprievodca inštaláciou faxu>.
 - 3** Vyberte položku <Nastaviť teraz>.
 - 4** Vyberte položku <Ďalej>.
 - 5** Zadajte číslo faxu a vyberte položku <Použiť>.
 - 6** Vyberte položku <Ďalej>.
 - 7** Zadajte názov jednotky (napríklad meno používateľa alebo názov spoločnosti) a vyberte položku <Použiť>.
 - Informácie o spôsobe zadávania textu nájdete v časti **Zadávanie textu(P. 129)** .
 - ▬ Po uložení názvu jednotky sa zobrazí obrazovka s nastavením režimu RX.
- » Pokračujte na **Výber režimu príjmu(P. 80)**

ODKAZY

Príjem faxov(P. 222)

Výber režimu príjmu

364S-01F

Najprv vyberte režim príjmu, ktorý vám vyhovuje najviac (**►Rozhodnutie, ktorý režim príjmu faxu sa má použiť(P. 78)**).

1 Vyberte položku <Ďalej>.

2 Vyberte režim príjmu.

- Výberom položky <Áno> alebo <Nie> vyberte režim príjmu pre operácie, ktoré plánujete vykonať.

POZNÁMKA:

- Iné režimy príjmu, než sú uvedené nižšie, môžete nastaviť ručne v závislosti od vašej krajiny alebo oblasti.
►Príjem faxov(P. 222)

■ Nastavenie režimu príjmu na <Automaticky>

Vyberte položku <Nie>.

■ Nastavenie režimu príjmu na <Záznamník>

Vyberte položky <Áno> ► <Áno>.

■ Nastavenie režimu príjmu na <Fax/Tel. (autom. prepínanie)>

Vyberte položky <Áno> ► <Nie> ► <Áno>.

■ Nastavenie režimu príjmu na <Ručne>

Vyberte položky <Áno> ► <Nie> ► <Nie>.

3 Vyberte položku <Použiť>.

⇒ Po nastavení režimu RX sa zobrazí spôsob pripojenia telefónnej linky.

» Pokračujte na **►Pripojenie telefónnej linky(P. 81)**

ODKAZY

►Príjem faxov(P. 222)

Pripojenie telefónnej linky

3645-01H

K zariadeniu pripojte telefónnu linku.

1 K zariadeniu pripojte telefónnu linku.

- Pripojte dodaný telefonický kábel ku konektoru telefónnej linky na zariadení (A) a ku konektoru telefónnej linky v stene.
- Ak používate telefón alebo záznamník, pripojte ho k externému konektoru telefónu (B).
- Ak používate voliteľné slúchadlo, pripojte ho ku konektoru slúchadla (C).

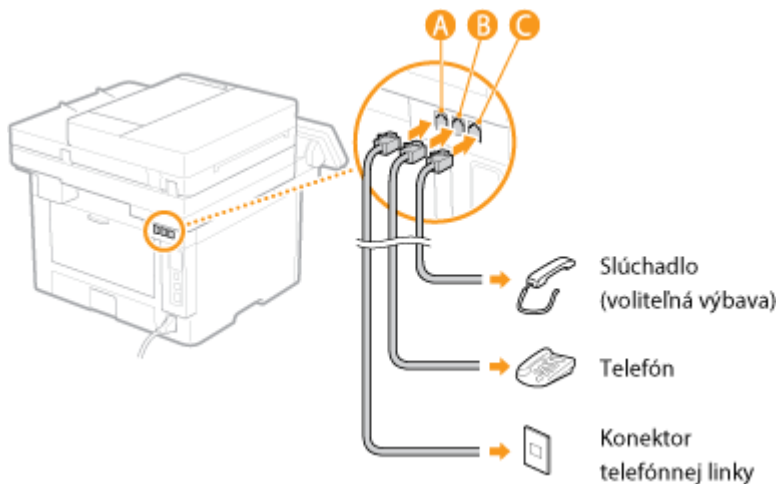

POZNÁMKA:

- Ak pripájate externý telefón s faxovými funkciami, nastavte telefón tak, aby sa faxy prijímali manuálne.

2 Po pripojení telefónnej linky vyberte položku <Koniec>.

3 Vyberte položku <Áno>.

Ak zariadenie nenastaví typ telefónnej linky automaticky

Postupujte podľa nižšie opísaného postupu na nastavenie typu telefónnej linky. Ak si nie ste istí typom telefónnej linky, ktorú používate, kontaktujte miestnu telefonickú spoločnosť. V závislosti od krajiny, kde zariadenie používate, nemusí byť nastavenie <Vybrať typ linky> dostupné.



<Ponuka> ▶ <Nastavenia funkcií> ▶ <Odoslať> ▶ <Nastavenia faxu> ▶ <Nastaviť linku> ▶ <Vybrať typ linky> ▶ vyberte typ telefónnej linky ▶

ODKAZY

- ▶ Základné operácie na odosielanie faxov(P. 213)
- ▶ Príjem faxov(P. 222)

Konfigurácia nastavení skenovania

364S-01J

Ak chcete odosielať naskenované originály priamo prostredníctvom e-mailu alebo faxu I-Fax alebo ich uložiť do zdieľaných priečinkov alebo na server FTP, musíte nakonfigurovať sieť. Aplikácia Send Function Setting Tool (Nástroj na nastavenie funkcie odosielania) dodaná so zariadením vám pomôže s potrebným nastavením. Nastavte požadovanú konfiguráciu v závislosti od účelu a sieťového prostredia.

Ukladanie do počítača

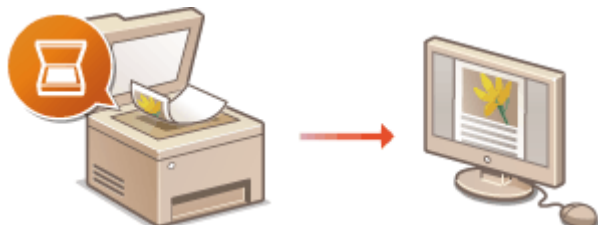

► [Príprava na používanie zariadenia ako skenera\(P. 83\)](#)

Skenovanie do e-mailu alebo faxu I-Fax



► [Postup nastavenia odosielania e-mailov alebo odosielania a prijímania internetového faxu I-Fax\(P. 84\)](#)

Skenovanie do zdieľaných priečinkov

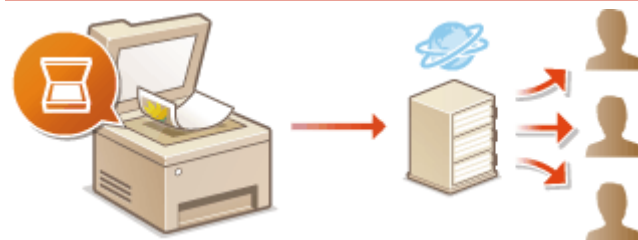

► [Postup nastavenia zdieľaného priečinka ako miesta ukladania\(P. 92\)](#)

Ukladanie na server FTP



► [Postup nastavenia serveru FTP ako miesta ukladania\(P. 96\)](#)

ODKAZY

► [Systémové prostredie\(P. 687\)](#)

► [Funkcia skenovania\(P. 681\)](#)

Príprava na používanie zariadenia ako skenera

364S-01K

Ak chcete použiť toto zariadenie ako skener, najprv musíte dokončiť prípravu vrátane inštalácie softvéru do počítača. Ďalšie informácie nájdete v príručkách k príslušným ovládačom na webovej lokalite online príručky. V systéme Windows po pripojení tohto zariadenia k počítaču prostredníctvom bezdrôtovej alebo káblovej siete LAN musíte uložiť zariadenie vo funkcii MF Network Scanner Selector podľa nasledujúceho postupu. Tento postup nie je potrebný, ak sú zariadenie a počítač pripojené cez USB.

DÔLEŽITÉ

- Funkcia skenovania nie je dostupná, ak sú zariadenie a počítač pripojené v prostredí IPv6. Použite pripojenie IPv4 alebo USB.

1 Kliknite na položku  na paneli úloh.

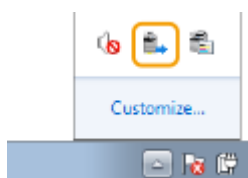

2 Začiarknite políčko stroja a kliknite na [OK].

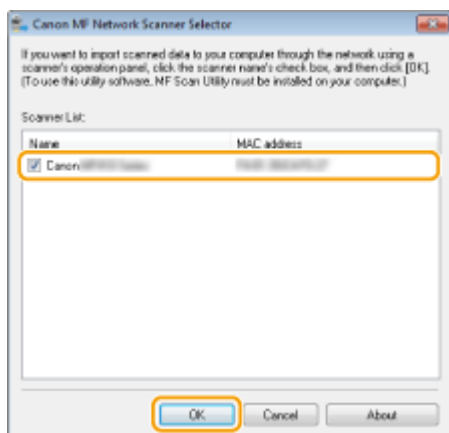

Postup nastavenia odosielania e-mailov alebo odosielania a prijímania internetového faxu I-Fax

364S-01L

Pred konfiguráciou zariadenia na skenovanie na e-mail si pozrite nižšie zobrazený postup nastavenia.

1



Uistite sa, či sú zariadenie a počítač správne pripojené.

- ▶ **Pripojenie k bezdrôtovej sieti LAN(P. 17)**
- ▶ **Pripojenie ku káblovej sieti LAN(P. 16)**



2



Uistite sa, že máte nasledujúce informácie:

- Adresu IP zariadenia. ▶ **Zobrazenie nastavení siete(P. 37)**
- E-mailová adresa, ktorá má byť uložená ako cieľové umiestnenie.
- Vyžadujú sa informácie o e-mailovom serveri vrátane názvu servera SMTP, čísel portov a užívateľské meno a heslo na overenie.

POZNÁMKA:

- Pre ďalšie informácie o nastaveniach e-mailového servera kontaktujte svojho poskytovateľa internetových služieb alebo správcu siete.



3



Skontrolujte, či počítač spĺňa systémové požiadavky nástroja Send Function Setting Tool (Nástroj na nastavenie funkcie odosielania) (odoslanie e-mailu).

- Systémové požiadavky nástroja Send Function Setting Tool (Nástroj na nastavenie funkcie odosielania) ▶ **Systémové prostredie(P. 687)**

POZNÁMKA:

- Tiež sa uistite, že položky <Použiť HTTP> a <Použiť vzdialené PR> sú nastavené na možnosť <Zap.>.
 - ▶ **Deaktivácia komunikácie HTTP(P. 409)**
 - ▶ **Deaktivácia Remote UI (Vzdialené UR)(P. 410)**



4



Nastavte konfiguráciu zariadenia.

- Konfigurácia základných nastavení e-mailu ▶ **Konfigurácia základných nastavení e-mailu(P. 85)**
- Konfigurácia nastavení prijímania faxu I-Fax ▶ **Konfigurácia nastavení komunikácie prostredníctvom e-mailu alebo faxu I-Fax(P. 88)**
- Konfigurácia podrobných nastavení komunikácie prostredníctvom e-mailu alebo faxu I-Fax (overenie, šifrovanie atď.) ▶ **Konfigurácia nastavení komunikácie prostredníctvom e-mailu alebo faxu I-Fax(P. 88)**

Konfigurácia základných nastavení e-mailu

364S-01R

V tejto časti je opísané, ako nakonfigurovať e-mailové nastavenia pomocou nástroja Send Function Setting Tool (Nástroj na nastavenie funkcie odosielania). Pomocou nástroja Send Function Setting Tool (Nástroj na nastavenie funkcie odosielania) môžete tiež uložiť e-mailové adresy do telefónneho zoznamu.

POZNÁMKA

- Nástroj Send Function Setting Tool (Nástroj na nastavenie funkcie odosielania) pomáha pri konfigurácii základných nastavení na odosielanie e-mailov. Namiesto nástroja Send Function Setting Tool (Nástroj na nastavenie funkcie odosielania) môžete použiť Remote UI (Vzdialené UR) na konfiguráciu podrobnejších nastavení, ako je nastavenie overenia POP pred odoslaním alebo šifrovaná komunikácia. **► Konfigurácia nastavení komunikácie prostredníctvom e-mailu alebo faxu I-Fax(P. 88)**

1 Spustíte nástroj Send Function Setting Tool (Nástroj na nastavenie funkcie odosielania).

■ Pomocou webového prehliadača

Do poľa adresy webového prehliadača zadajte adresu `http://<adresa IP stroja>/sendsupport_login.html` a stlačte kláves [ENTER].

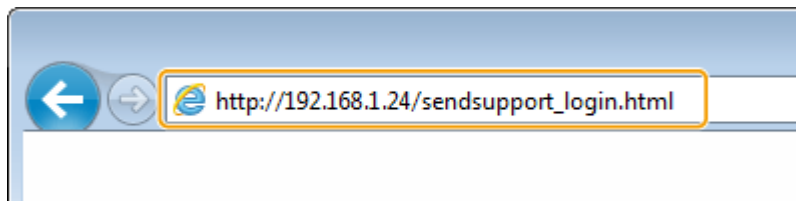

■ Pomocou disku Disk CD-ROM/DVD-ROM

- Do mechaniky v počítači vložte dodaný disk Disk CD-ROM/DVD-ROM.
 - Vyberte jazyk a po výzve kliknite na tlačidlo [OK].

- Kliknite na [Start Software Programs].

POZNÁMKA:

- Ak sa nezobrazí obrazovka [Software Programs/Manuals Setup], pozrite si časť **► Zobrazenie obrazovky [Software Programs/Manuals Setup](P. 703)**.
- Ak sa zobrazí okno [AutoPlay], kliknite na tlačidlo [Run MInst.exe].

- Kliknite na položku [Start] pre [Send Function Setting Tool].

- Kliknite na [Next].

- Ak chcete zobraziť položku Send Setting Guide (Príručka nastavenia odosielania), kliknite na položku [How to Set].

POZNÁMKA:

- Ak sa zobrazí obrazovka, ktorá zruší bránu firewall systému Windows, kliknite na tlačidlo [Yes].

- Zariadenie vyberte zo zoznamu [Device List] a kliknite na tlačidlo [Next].

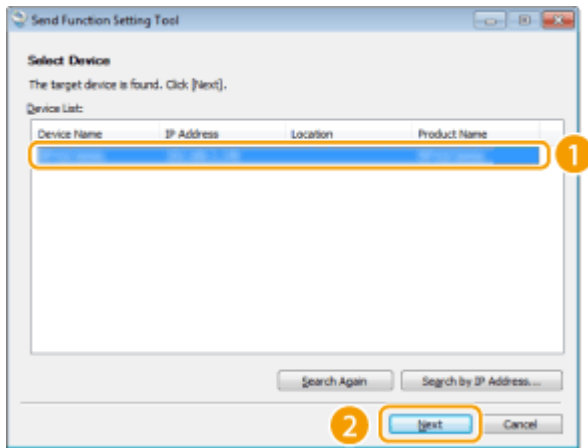

POZNÁMKA:

Ak nie je zariadenie zobrazené v zozname [Device List]

- Kliknite na [Search Again]. Ak problém pretrváva, kliknite na položku [Search by IP Address], zadajte adresu IP zariadenia a potom kliknite na tlačidlo [OK].

6 Potvrďte nastavenia a kliknite na tlačidlo [OK].

2 Kliknite na [Start].

- Ak sa zobrazí prihlasovacia obrazovka, do príslušných textových polí zadajte správny ID a kód PIN a kliknite na tlačidlo [Logon].

3 Kliknite na [Send to E-mail Settings].

- Ak sa zobrazí obrazovka s výzvou na zadanie kódu PIN pre telefónny zoznam, zadajte kód PIN pre telefónny zoznam a kliknite na tlačidlo [OK]. **Obmedzenie používania telefónneho zoznamu(P. 400)**

4 Špecifikujte potrebné nastavenia.

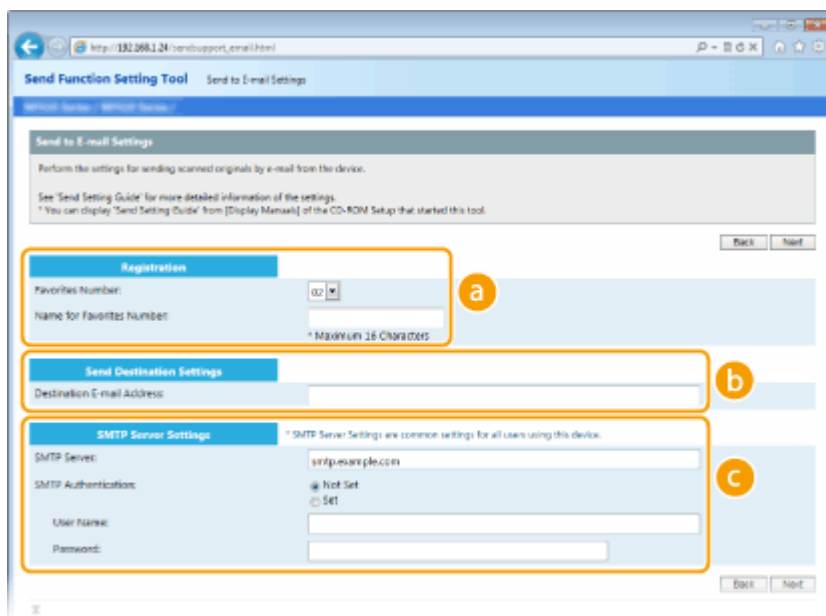

a [Registration]

[Favorites Number]

Pomocou nástroja Send Function Setting Tool (Nástroj na nastavenie funkcie odosielania) môžete uložiť e-mailovú adresu do priečinka <Oblíbené> v telefónnom zozname. Z rozbaľovacieho zoznamu vyberte číslo.

[Name for Favorites Number]

Zadajte názov identifikujúci cieľové umiestnenie, ktoré sa má uložiť. Nastavte názov, ktorý neskôr v telefónnom zozname jednoducho nájdete.

b [Send Destination Settings]

[Destination E-mail Address]

Zadajte e-mailovú adresu, na ktorú chcete odosielať naskenované originály.

c [SMTP Server Settings]

[SMTP Server]

Zadajte názov servera SMTP.

[SMTP Authentication]

Kliknite na prepínač [Not Set] alebo [Set], ktorý sa zhoduje s nastaveniami overení servera SMTP. Keď je vybratá možnosť [Set], zadajte meno používateľa do textového poľa [User Name] a heslo do textového poľa [Password].

POZNÁMKA:

Spôsoby overenia na odosielanie e-mailov.

- Na zabránenie prenosu e-mailov neoprávnenými používateľmi zariadenie podporuje overenie SMTP (SMTP AUTH) a POP pred SMTP. Ďalšie informácie o potrebnej metóde overenia získate od svojho poskytovateľa internetových služieb alebo správcu siete.
- Overenie POP pred SMTP možno nakonfigurovať iba pomocou Remote UI (Vzdialené UR). **► Konfigurácia nastavení komunikácie prostredníctvom e-mailu alebo faxu I-Fax(P. 88)**

5 Kliknite na [Next].

6 Potvrďte nastavenia a kliknite na tlačidlo [Register].

7 Reštartujte zariadenie.

- Vypnite zariadenie a pred jeho opätovným zapnutím počkajte aspoň 10 sekúnd.

DÔLEŽITÉ

V závislosti od siete, ktorú používate, môžu byť potrebné ďalšie nastavenia. Pre ďalšie informácie kontaktujte svojho poskytovateľa internetových služieb alebo správcu siete.

- Aktivovanie funkcie TLS pre e-mailly nájdete v časti **► Konfigurácia nastavení komunikácie prostredníctvom e-mailu alebo faxu I-Fax(P. 88)** .
- Ak chcete zmeniť čísla portov, pozrite si časť **► Zmena čísiel portu(P. 371)** .

ODKAZY

- Postup nastavenia odosielania e-mailov alebo odosielania a prijímania internetového faxu I-Fax(P. 84)
- Špecifikácia e-mailových nastavení(P. 310)
- Uloženie cieľových umiestnení(P. 175)



Konfigurácia nastavení komunikácie prostredníctvom e-mailu alebo faxu I-Fax

364S-01S

Použite Remote UI (Vzdialené UR) na konfiguráciu podrobnejších nastavení odosielania a prijímania, napríklad nastavenia na používanie zariadenia na odosielanie a prijímanie faxov I-Fax a nastavenia pre overenie a šifrovanie POP komunikácie pred odoslaním e-mailov alebo faxov I-Fax. Kontaktujte vášho poskytovateľa služieb alebo správcu siete vo veci požadovaných nastavení.

POZNÁMKA

- Ďalšie informácie o základných operáciách, ktoré treba vykonať pri nastavení zariadenia z Remote UI (Vzdialené UR), nájdete v časti **Nastavenie možností menu z Remote UI (Vzdialeného UR)(P. 423)**.

- 1 Spustíte Remote UI (Vzdialené UR) a prihlásite sa v režime správcu systému.  Spustenie Remote UI (Vzdialeného UR)(P. 414)**
- 2 Kliknite na položku [Settings/Registration] na stránke portálu.  Obrázovka Remote UI (Vzdialené UR)(P. 415)**
- 3 Vyberte položky [TX Settings] ► [Network Settings - E-Mail/I-Fax Settings].**
- 4 Kliknite na [Edit].**
- 5 Špecifikujte potrebné nastavenia.**

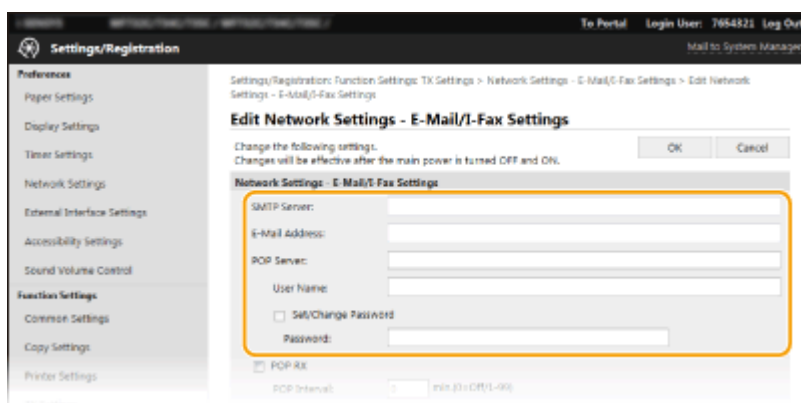

[SMTP Server]

Zadajte alfanumerické znaky ako názov servera SMTP (alebo adresu IP) pre odosielanie e-mailov a faxov I-Fax.

[E-Mail Address]

Zadajte alfanumerické znaky pre e-mailovú adresu, ktorú chcete použiť pre zariadenie.

[POP Server]

Zadajte alfanumerické znaky ako názov servera SMTP alebo adresu IP pre odosielanie e-mailov a faxov I-Fax.

[User Name]

Zadajte alfanumerické znaky ako meno používateľa pre určené e-mailové konto pri použití servera POP3.

[Set/Change Password]

Ak chcete nastaviť alebo zmeniť heslo pri použití servera POP3, začiarknite začiarkavacie políčko a zadajte alfanumerické znaky do poľa [Password].

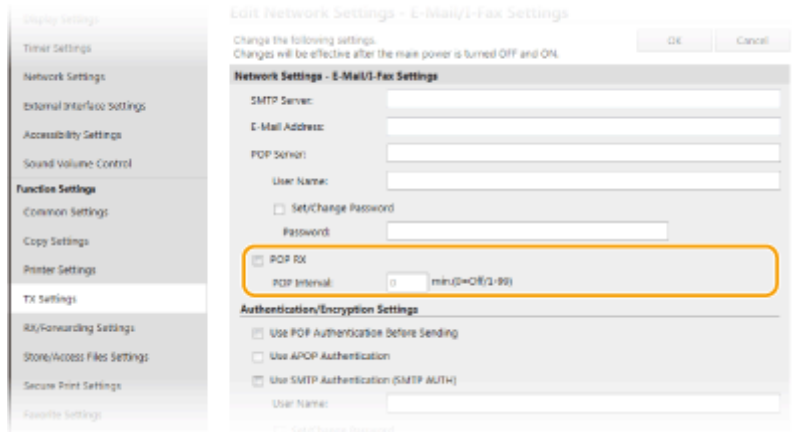
■ Špecifikácia nastavení potrebných na prijímanie faxov I-Fax**[POP RX]**

Začiarknite začiarkavacie políčko, aby ste prijímali faxy I-Fax.

[POP Interval]

Táto funkcia nastaví interval (v minútach), ktorý sa použije na automatické pripojenie k serveru POP3. Ak server obsahuje akékoľvek dokumenty I-Fax, automaticky sa príjmu a vytlačia.

POZNÁMKA:**Deaktivácia automatického príjmu**

- Nastavte položku [POP Interval] na možnosť [0]. Ak je nastavená možnosť [0], faxy I-Fax budete prijímať manuálne. ► **Manuálne prijímanie faxov I-Fax(P. 250)**

■ Konfigurácia overenia POP pred odoslaním

Overením používateľa na serveri POP3 pomocou overenia POP pred SMTP sa zabráni neoprávneným používateľom používať e-mail a faxy I-Fax.

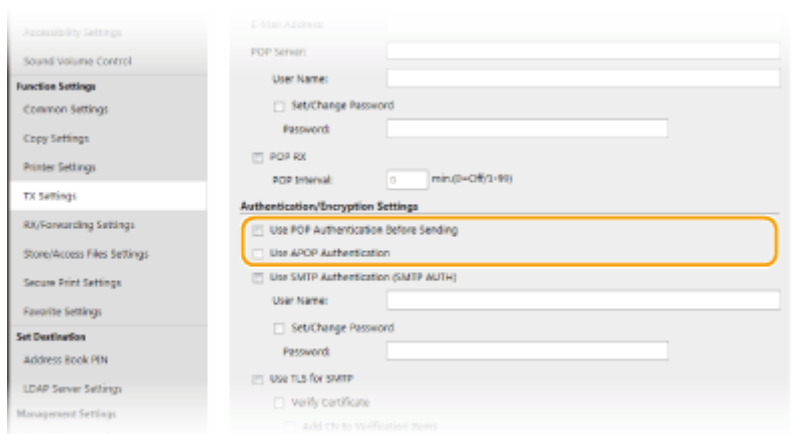
**[Use POP Authentication Before Sending]**

Ak chcete použiť server POP3 na overenie pred odoslaním e-mailov alebo faxov I-Fax, začiarknite začiarkavacie políčko.

[Use APOP Authentication]

Začiarknite začiarkavacie políčko na použitie APOP na šifrovanie hesla počas procesu overovania.

■ Konfigurácia overenia SMTP

Ak nakonfigurujete overenie SMTP (SMTP AUTH), identifikácia používateľa použitím mena používateľa a hesla sa vykoná pri odoslaní e-mailu alebo faxu I-Fax.

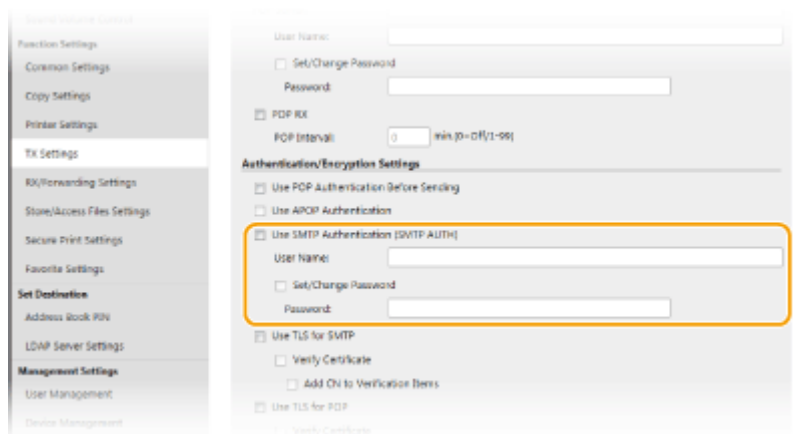

[Use SMTP Authentication (SMTP AUTH)]

Ak chcete aktivovať overenie v serveri SMTP, začiarknite začiarkavacie políčko a zadajte alfanumerické znaky do textového poľa [User Name].

[Set/Change Password]

Ak chcete špecifikovať alebo zmeniť heslo, zadajte alfanumerické znaky do textového poľa [Password].

■ Konfigurácia šifrovanej komunikácie

Môžete nakonfigurovať šifrovanie komunikácie so serverom SMTP alebo POP3.

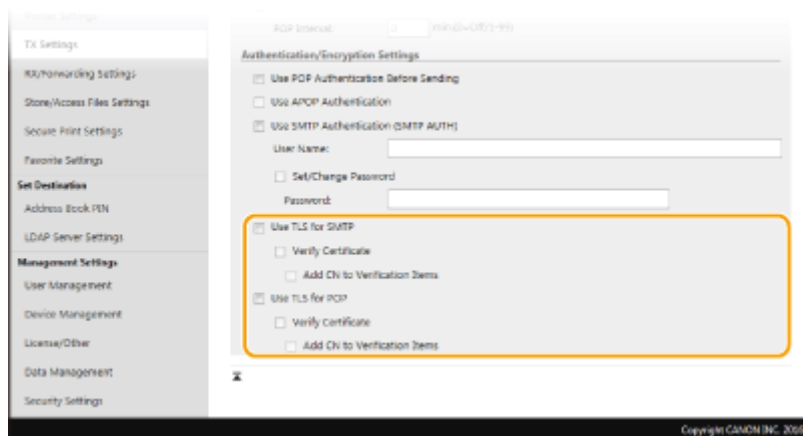

[Use TLS for SMTP]

Na šifrovanie komunikácie so serverom SMTP začiarknite políčko na použitie protokolu TLS. V závislosti od vašich potrieb začiarknite začiarkavacie políčko [Verify Certificate] alebo [Add CN to Verification Items].

[Use TLS for POP]

Začiarknite začiarkavacie políčko na šifrovanie komunikácie so serverom POP3 pomocou protokolu TLS. Podľa potreby začiarknite začiarkavacie políčka [Verify Certificate] a [Add CN to Verification Items].

6 Kliknite na [OK].

7 Reštartujte zariadenie.

- Vypnite zariadenie a pred jeho opätovným zapnutím počkajte aspoň 10 sekúnd.

DÔLEŽITÉ

- V závislosti od vami používanej siete možno bude treba zmeniť nastavenie portu SMTP alebo POP3 ([▶ Zmena čísiel portu\(P. 371\)](#)). Pre ďalšie informácie kontaktujte svojho poskytovateľa internetových služieb alebo správcu siete.

ODKAZY

- ▶ [Postup nastavenia odosielania e-mailov alebo odosielania a prijímania internetového faxu I-Fax\(P. 84\)](#)
- ▶ [Konfigurácia základných nastavení e-mailu\(P. 85\)](#)
- ▶ [Základné operácie pre naskenované originály\(P. 278\)](#)
- ▶ [Používanie internetového faxu \(I-Fax\)\(P. 242\)](#)

Postup nastavenia zdieľaného priečinka ako miesta ukladania

364S-01U

Pred konfiguráciou zariadenia na skenovanie do zdieľaných priečinkov si pozrite nižšie zobrazený postup nastavenia.

1



Uistite sa, či sú zariadenie a počítač správne pripojené.

▶ **Pripojenie k bezdrôtovej sieti LAN(P. 17)**

▶ **Pripojenie ku káblovej sieti LAN(P. 16)**



2



Uistite sa, že máte nasledujúce informácie:

- Adresu IP zariadenia. ▶ **Zobrazenie nastavení siete(P. 37)**
- Názov počítača, kde sa nachádza zdieľaný priečinok. ▶ **Kontrola názvu počítača(P. 705)**
- Cesta k zdieľanému priečinku a názov zdieľaného priečinka (Ak sú pre priečinok nastavené obmedzenia prístupu, potrebujete aj informácie o mene používateľa a hesle).

POZNÁMKA:

- Pokyny na vytvorenie nového zdieľaného priečinka nájdete v príručke „Send Setting Guide (Príručka nastavenia odosielania)“.



3



Skontrolujte, či počítač spĺňa systémové požiadavky nástroja Send Function Setting Tool (Nástroj na nastavenie funkcie odosielania).

- Systémové požiadavky nástroja Send Function Setting Tool (Nástroj na nastavenie funkcie odosielania) ▶ **Systémové prostredie(P. 687)**

POZNÁMKA:

- Tiež skontrolujte, či sú položky <Použiť HTTP> a <Použiť vzdialené PR> nastavené na <Zap.>.
 - ▶ **Deaktivácia komunikácie HTTP(P. 409)**
 - ▶ **Deaktivácia Remote UI (Vzdialené UR)(P. 410)**



4



Nastavte konfiguráciu zariadenia. ▶ Nastavenie zdieľaného priečinka ako miesta ukladania(P. 93)

Nastavenie zdieľaného priečinka ako miesta ukladania

364S-01W

Funkcia skenovania do zdieľaných priečinkov sa tiež nazýva „skenovanie do SMB“, pretože táto funkcia používa protokol Server Message Block (SMB), technológiu špecifickú pre systém Windows. SMB je protokol na zdieľanie prostriedkov, ako sú súbory a tlačiarne, keď je v sieti niekoľko zariadení (**► Konfigurácia SMB(P. 58)**). Ak chcete nakonfigurovať zariadenie, aby ukladalo naskenované dokumenty do zdieľaného priečinka v sieti prostredníctvom protokolu SMB, najprv zadajte z počítača umiestnenie zdieľaného priečinka. V tejto časti je opísané, ako špecifikovať miesto ukladania pomocou nástroja Send Function Setting Tool (Nástroj na nastavenie funkcie odosielania).

POZNÁMKA

- Na zadanie umiestnenia zdieľaného priečinka ako cieľového umiestnenia ukladania môžete použiť tiež Remote UI (Vzdialené UR) tak, že priečinko uložíte do telefónneho zoznamu. Registrácia cieľových umiestnení v telefónnom zozname z Remote UI (Vzdialené UR) **► Uloženie cieľových umiestnení z Remote UI (Vzdialené UR)(P. 426)**

1 Spustíte nástroj Send Function Setting Tool (Nástroj na nastavenie funkcie odosielania).

■ Pomocou webového prehliadača

Do poľa adresy webového prehliadača zadajte adresu `http://<adresa IP stroja>/sendsupport_login.html` a stlačte kláves [ENTER].

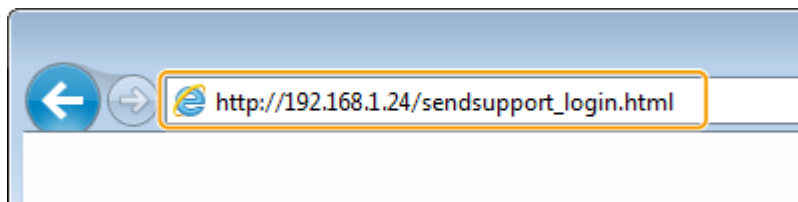

■ Pomocou disku Disk CD-ROM/DVD-ROM

- 1 Do mechaniky v počítači vložte dodaný disk Disk CD-ROM/DVD-ROM.
 - Vyberte jazyk a po výzve kliknite na tlačidlo [OK].
- 2 Kliknite na [Start Software Programs].

POZNÁMKA:

- Ak sa nezobrazí obrazovka [Software Programs/Manuals Setup], pozrite si časť **► Zobrazenie obrazovky [Software Programs/Manuals Setup](P. 703)** .
- Ak sa zobrazí okno [AutoPlay], kliknite na tlačidlo [Run MInst.exe].

- 3 Kliknite na položku [Start] pre [Send Function Setting Tool].
- 4 Kliknite na [Next].

- Ak chcete zobraziť položku Send Setting Guide (Príručka nastavenia odosielania), kliknite na položku [How to Set].

POZNÁMKA:

- Ak sa zobrazí obrazovka, ktorá zruší bránu firewall systému Windows, kliknite na tlačidlo [Yes].

- 5 Zariadenie vyberte zo zoznamu [Device List] a kliknite na tlačidlo [Next].

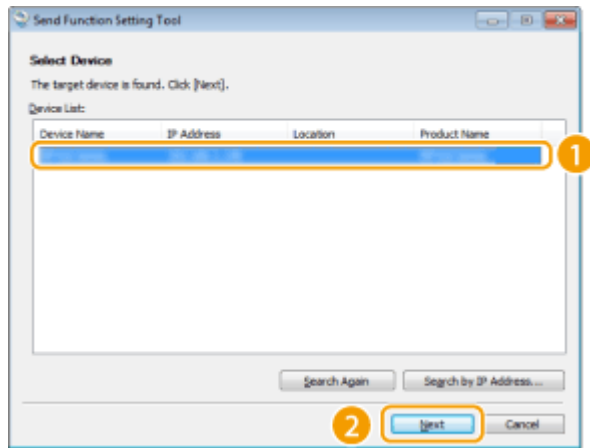

POZNÁMKA:

Ak nie je zariadenie zobrazené v zozname [Device List]

- Kliknite na [Search Again]. Ak problém pretrváva, kliknite na položku [Search by IP Address], zadajte adresu IP zariadenia a potom kliknite na tlačidlo [OK].

6 Potvrďte nastavenia a kliknite na tlačidlo [OK].

2 Kliknite na [Start].

- Ak sa zobrazí prihlasovacia obrazovka, do príslušných textových polí zadajte správny ID a kód PIN a kliknite na tlačidlo [Logon].

3 Kliknite na [Store to Shared Folder Settings].

- Ak sa zobrazí obrazovka s výzvou na zadanie kódu PIN pre telefónny zoznam, zadajte kód PIN pre telefónny zoznam a kliknite na tlačidlo [OK]. **Obmedzenie používania telefónneho zoznamu(P. 400)**

4 Špecifikujte potrebné nastavenia.

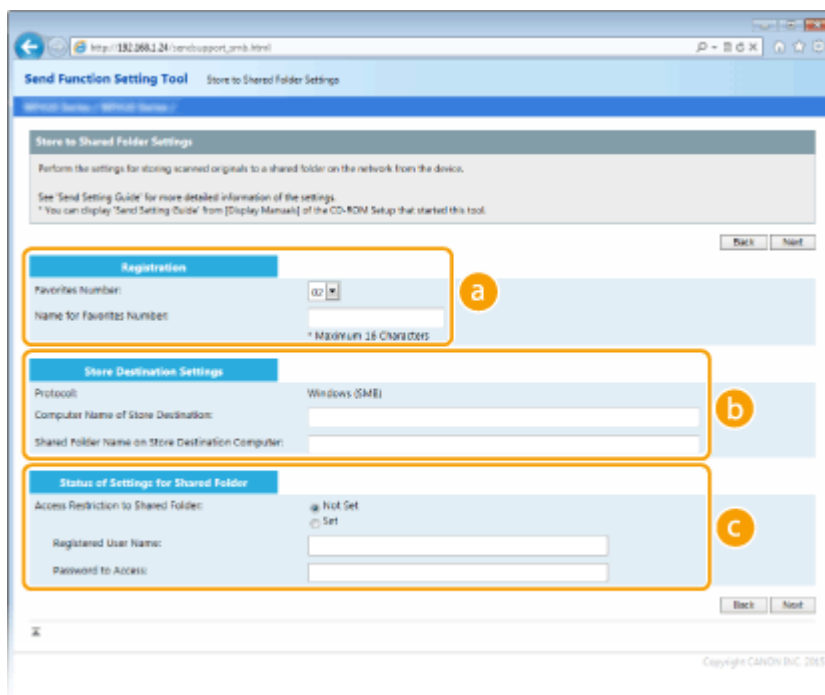

a [Registration]

[Favorites Number]

Pomocou nástroja Send Function Setting Tool (Nástroj na nastavenie funkcie odosielania) môžete uložiť zdieľaný priečinok na ukladanie naskenovaných dokumentov do položky <Oblíbené> v telefónnom zozname. Z rozbaľovacieho zoznamu vyberte číslo.

[Name for Favorites Number]

Zadajte názov identifikujúci cieľové umiestnenie, ktoré sa má uložiť. Nastavte názov, ktorý neskôr v telefónnom zozname jednoducho nájdete.

b [Store Destination Settings]

[Protocol]

Zobrazí sa protokol používaný na odosielanie naskenovaných dokumentov do zdieľaného priečinka.

[Computer Name of Store Destination]

Zadajte názov alebo adresu IP počítača, na ktorom sa nachádza zdieľaný priečinok.

[Shared Folder Name on Store Destination Computer]

Zadajte názov alebo cestu k zdieľanému priečinku. Ak je napríklad zdieľaný priečinok podpriečinok s názvom „share“ a nachádza sa v priečinku [Public] na disku C (cesta: C:\users\public\share), zadajte cestu „users\public\share“.

c [Status of Settings for Shared Folder]

[Access Restriction to Shared Folder]

Kliknite na prepínač [Not Set] alebo [Set], ktorý sa zhoduje s obmedzeniami prístupu nastavenými pre zdieľaný priečinok. Keď je vybraná možnosť [Set], zadajte meno používateľa do textového poľa [Registered User Name] a heslo do textového poľa [Password to Access].

5 Kliknite na [Next].

6 Potvrďte nastavenia a kliknite na tlačidlo [Register].

7 Reštartujte zariadenie.

- Vypnite zariadenie a pred jeho opätovným zapnutím počkajte aspoň 10 sekúnd.

ODKAZY

- ▶ Postup nastavenia zdieľaného priečinka ako miesta ukladania(P. 92)
- ▶ Základné operácie pre naskenované originály(P. 278)

Postup nastavenia serveru FTP ako miesta ukladania

364S-01X

Pred konfiguráciou zariadenia na skenovanie do servera FTP si pozrite postup nastavenia zobrazený nižšie.

1



Uistite sa, či sú zariadenie a počítač správne pripojené.

- ▶ **Pripojenie k bezdrôtovej sieti LAN(P. 17)**
- ▶ **Pripojenie ku káblovej sieti LAN(P. 16)**



2



Uistite sa, že máte nasledujúce informácie:

- Adresu IP zariadenia. ▶ **Zobrazenie nastavení siete(P. 37)**
- Názov servera FTP.
- Cesta k serveru FTP a názov priečinka.
- Meno používateľa, heslo (len ak je nastavené).

POZNÁMKA:

- Ak cestu, názov priečinka, meno používateľa, heslo, atď. pre server FTP nepoznáte, kontaktujte správcu siete.
- Ak chcete zmeniť číslo portu FTP. ▶ **Zmena čísiel portu(P. 371)**



3



Skontrolujte, či potrebujete použiť režim PASV.

- Ak je medzi tlačiarňou a serverom FTP nainštalovaná brána firewall, musíte nastaviť režim PASV. ▶ **Konfigurácia režimu FTP PASV(P. 71)**

POZNÁMKA:

- Tiež skontrolujte, či sú položky <Použiť HTTP> a <Použiť vzdialené PR> nastavené na <Zap.>.
 - ▶ **Deaktivácia komunikácie HTTP(P. 409)**
 - ▶ **Deaktivácia Remote UI (Vzdialené UR)(P. 410)**



4



Uložte adresu servera FTP.

- ▶ **Uloženie cieľových umiestnení z Remote UI (Vzdialené UR)(P. 426)**

Základné postupy

Základné postupy	99
Časti a ich funkcie	103
Predná strana	104
Zadná strana	106
Vnútrajšok	108
Podávač	109
Viacúčelový zásobník	110
Zásuvka na papier	111
Ovládací panel	112
Zapnutie zariadenia	114
Vypnutie zariadenia	115
Vypnutie zariadenia v určený čas	116
Používanie ovládacieho panela	118
Základné obrazovky	119
Obrazovka Domov	120
Obrazovka <Monitor stavu>	123
Zobrazenie správy	125
Základná obsluha	126
Zadávanie textu	129
Prihlásenie sa v zariadení	131
Vkladanie originálov	133
Vkladanie papiera	137
Vkladanie papiera do zásuvky na papier	139
Vkladanie papiera do viacúčelového zásobníka	144
Vkladanie obálok	147
Vkladanie predtlačeného papiera	149
Špecifikácia veľkosti a typu papiera	153
Špecifikácia veľkosti a typu papiera v zásuvke na papier	154
Špecifikácia veľkosti a typu papiera vo viacúčelovom zásobníku	156
Uloženie predvolených nastavení papiera pre viacúčelový zásobník	158
Uloženie vlastnej veľkosti papiera	160
Obmedzenie zobrazených veľkostí papiera	161
Automatický výber vhodného zdroja papiera pre každú funkciu	162
Prispôsobenie displeja	163
Prispôsobenie obrazovky Domov	164

Uloženie často používaných nastavení	167
Zmena predvolených nastavení pre funkcie	169
Nastavenie zvuku	171
Vstup do režimu spánku	173
Uloženie cieľových umiestnení	175
Registrácia cieľových umiestnení v telefónnom zozname	177
Uloženie viacerých cieľových umiestnení ako jednej skupiny	180
Úprava uložených cieľových umiestnení v telefónnom zozname	182
Používanie pamäťového zariadenia USB	183

Základné postupy

364S-01Y

Táto kapitola opisuje základné postupy, napríklad ako používať ovládací panel alebo ako vkladať papier, ktoré sa často vykonávajú pri využívaní funkcií zariadenia.

■ Časti a ich funkcie

Táto časť opisuje externé a interné časti prístroja a ich funkcie, ako aj používanie tlačidiel na ovládacom paneli a ako sa pozeráť na displej. ► **Časti a ich funkcie(P. 103)**



■ Zapnutie zariadenia

Táto časť opisuje, ako zapnúť a vypnúť zariadenie. ► **Zapnutie zariadenia(P. 114)**



■ Používanie ovládacieho panela

Táto časť opisuje, ako používať displej na úlohy, napríklad výber položiek a úpravu nastavení. Tiež opisuje, ako zadávať znaky a čísla. ► **Používanie ovládacieho panela(P. 118)**

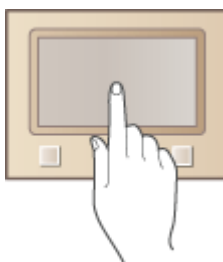

■ Prihlásenie sa v zariadení

Táto časť opisuje, ako sa prihlásiť, keď sa zobrazí prihlasovacia obrazovka. ► **Prihlásenie sa v zariadení(P. 131)**

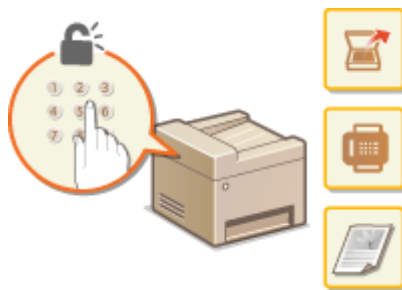

■ Vkladanie originálov

V tejto časti je opísané, ako sa na kopírovaciu dosku a do podávača vkladajú originály. ▶**Vkladanie originálov(P. 133)**



■ Vkladanie papiera

Táto časť opisuje, ako vkladat papier do zásuvky na papier a viacúčelového zásobníka. ▶**Vkladanie papiera(P. 137)**

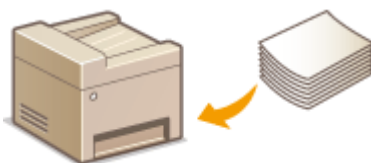

■ Prispôsobenie displeja

Táto časť opisuje, ako nanovo usporiadať tlačidlá alebo vytvoriť tlačidlá skratiek, ktoré uľahčia používanie obrazoviek zobrazených na displeji. ▶**Prispôsobenie displeja(P. 163)**



■ Zmena predvolených nastavení pre funkcie

Táto časť opisuje, ako zmeniť nastavenie, ktoré je počiatočne zobrazené pri výbere funkcie. ▶**Zmena predvolených nastavení pre funkcie(P. 169)**



■ Nastavenie zvuku

Táto časť opisuje, ako upraviť hlasitosť rôznych zvukov zariadenia, napríklad tých, ktoré zariadenie produkuje pri dokončení odoslania faxu alebo pri výskyte chyby. ➤ **Nastavenie zvuku(P. 171)**



■ Vstup do režimu spánku

Táto časť opisuje, ako nastaviť režim spánku. ➤ **Vstup do režimu spánku(P. 173)**



■ Uloženie cieľových umiestnení

V tejto časti je opísané ukladanie cieľových umiestnení na odosielanie faxov alebo naskenovaných dokumentov. ➤ **Uloženie cieľových umiestnení(P. 175)**

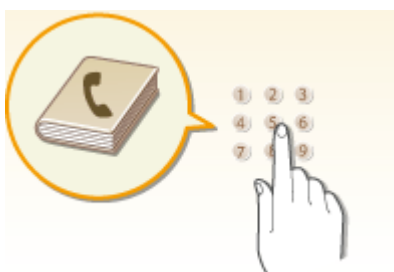

■ Používanie pamäťového zariadenia USB

Táto časť poskytuje informácie o dostupných pamäťových zariadeniach USB a spôsobe vloženia a vybratia pamäťového zariadenia USB. ➤ **Používanie pamäťového zariadenia USB(P. 183)**

Základné postupy

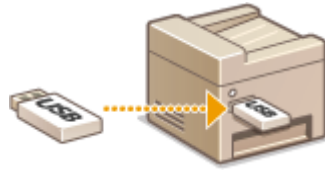

Časti a ich funkcie

364S-020

Táto časť opisuje časti prístroja (exteriér, prednú aj zadnú časť a interiér) a ako fungujú. Okrem opisu častí zariadenia používaných na také základné postupy, ako je vkladanie papiera a výmena tonerových kaziet, opisuje táto časť aj tlačidlá na ovládacom paneli a displeji. Prečítajte si túto časť s tipmi, ako správne používať zariadenie.



- ▶ **Predná strana(P. 104)**
- ▶ **Zadná strana(P. 106)**
- ▶ **Vnútrajšok(P. 108)**
- ▶ **Podávač(P. 109)**
- ▶ **Viacúčelový zásobník(P. 110)**
- ▶ **Zásuvka na papier(P. 111)**
- ▶ **Ovládací panel(P. 112)**

Predná strana

364S-021

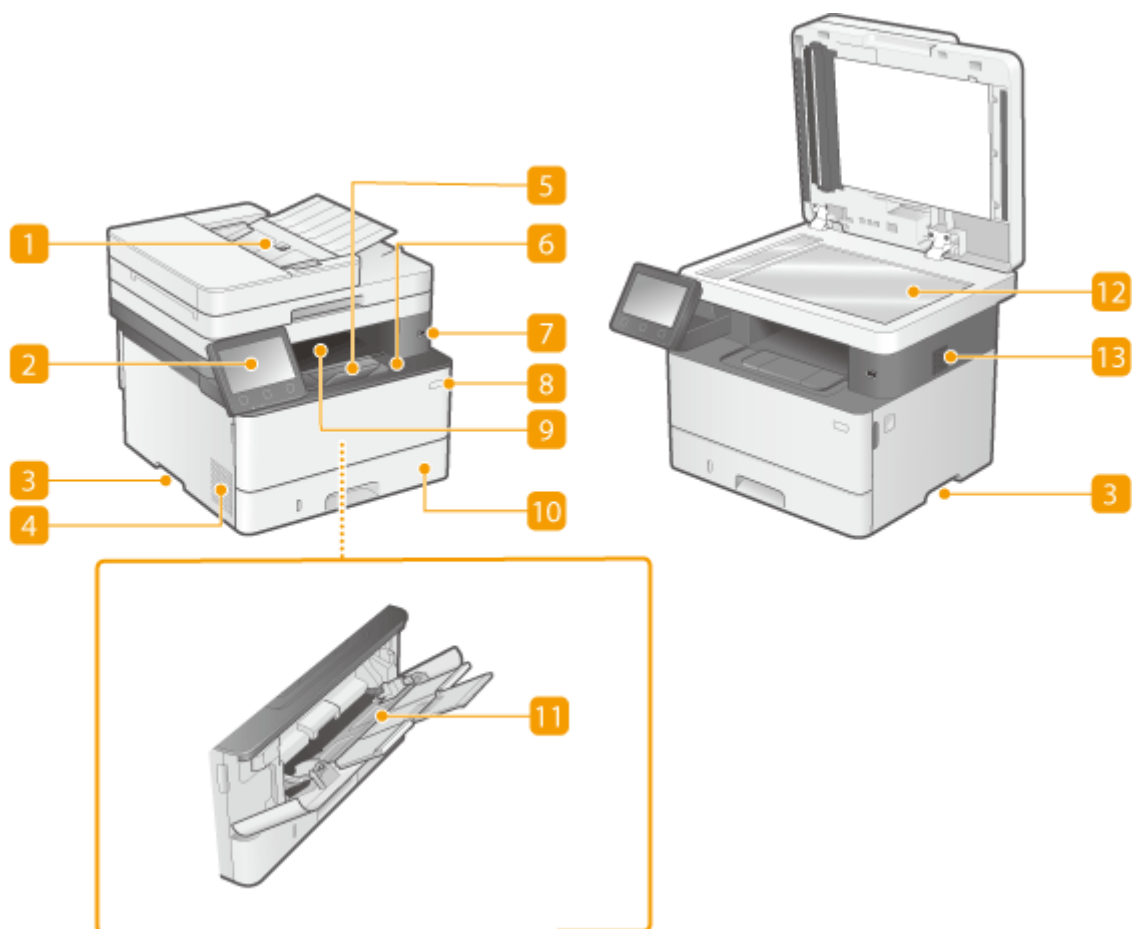

1 Podávač

Automaticky podáva originály do zariadenia na skenovanie. Keď sú v podávači minimálne dva hárky originálu, originály sa môžu skenovať nepretržite. ▶ **Podávač(P. 109)**

2 Ovládací panel

Ovládací panel pozostáva z tlačidiel, ako je tlačidlo Domov a tlačidlo Stop, displeja a indikátorov stavu. Z ovládacieho panela môžete vykonávať všetky operácie a špecifikovať nastavenia.

▶ **Ovládací panel(P. 112)**

▶ **Základné obrazovky(P. 119)**

3 Držiaky na zdvíhanie

Pri prenášaní zariadenia ho držte za zdvíhacie rúčky. ▶ **Premiestnenie zariadenia(P. 571)**

4 Vetracie otvory

Vzduch v zariadení sa vyháva von, aby sa ochladilo vnútro zariadenia. Poznámka: Umiestnenie predmetov pred vetracie otvory zabraňuje ventilácii.

5 Zastavovač papiera

Ak chcete zabrániť vypadnutiu papiera z výstupného zásobníka, otvorte zastavovač papiera.

6 Predný kryt

Otvorte predný kryt pri výmene tonerových kaziet alebo odstraňovaní zachytených papierov.

- ▶ **Postup výmeny kazety s tonerom(P. 567)**
- ▶ **Odstraňovanie zaseknutého papiera(P. 644)**

7 Port USB (na pripojenie zariadení USB)

Používajte tento port na pripojenie pamäťového zariadenia USB alebo klávesnice USB tretej strany. Pripojenie pamäťového zariadenia USB umožňuje tlačiť údaje z pamäťového zariadenia alebo uložiť naň naskenované originály.

- ▶ **Tlač z pamäťového zariadenia (Tlač z pamäťového média)(P. 264)**
- ▶ **Odoslanie údajov e-mailom/uloženie údajov do zdieľaného priečinka alebo na server FTP(P. 285)**

8 Vypínač

Zapína a vypína zariadenie. Ak chcete reštartovať zariadenie, vypnite ho a pred jeho opätovným zapnutím počkajte aspoň 10 sekúnd.

9 Výstupný priečnik

Vytlačený papier sa vysunie do výstupného zásobníka.

10 Zásuvka na papier

Vložte do zásuvky na papier taký typ papiera, ktorý obvykle používate. ▶ **Vkladanie papiera do zásuvky na papier(P. 139)**

11 Viacúčelový zásobník

Keď chcete dočasne použiť iný typ papiera ako je papier vložený v zásuvke na papier, vložte papier do mnohoúčelového priečinka. ▶ **Vkladanie papiera do viacúčelového zásobníka(P. 144)**

12 Kopírovacia doska

Pri skenovaní kníh, originálov s hrubým alebo tenkým papierom a ďalších originálov, ktoré nemožno skenovať pomocou podávača, ich umiestnite na kopírovaciu dosku. ▶ **Vkladanie originálov(P. 133)**

13 Reproduktor

Vydáva zvuky produkované zariadením, napríklad tóny faxu a výstražné tóny.

Zadná strana

364S-022

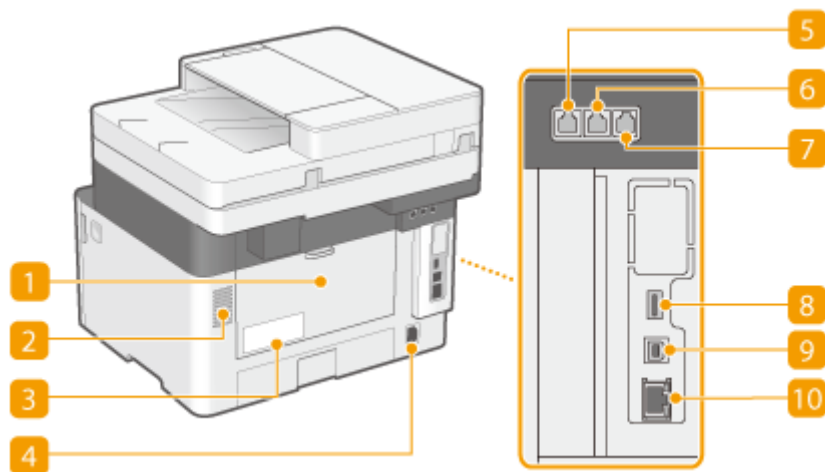

1 Zadný kryt

Pri odstraňovaní zaseknutého papiera otvorte zadný kryt. ▶ **Odstraňovanie zaseknutého papiera(P. 644)**

2 Vetracie otvory

Vzduch zo zariadenia je vyhánaný von, aby sa ochladilo vnútro zariadenia. Poznámka: Umiestnenie predmetov pred vetracie otvory zabraňuje ventilácii.

3 Výkonnostný štítok

Štítok obsahuje sériové číslo, ktoré je potrebné pri otázkach týkajúcich sa zariadenia. ▶ **Keď sa problém nedá vyriešiť(P. 656)**

4 Napájacia zásuvka

Pripojte napájací kábel.

5 Konektor telefónnej linky

Na pripojenie zariadenia k telefónnej linke použite telefónny kábel. ▶ **Pripojenie telefónnej linky(P. 81)**

6 Konektor externého telefónu

Pripojte telefón alebo záznamník. ▶ **Pripojenie telefónnej linky(P. 81)**

7 Konektor slúchadiel

Pripojte voliteľné slúchadlo.

8 Port USB (na pripojenie zariadení USB)

Tento port používajte na pripojenie zariadení, ako je klávesnica USB tretej strany.

9 Port USB (na pripojenie počítača)

Na pripojenie stroja k počítaču použite kábel USB.

10 Port LAN

Pripojte kábel LAN počas pripájania zariadenia k smerovaču káblovej siete LAN a pod. **►Pripojenie ku káblovej sieti LAN(P. 16)**

Vnútrajšok

364S-023

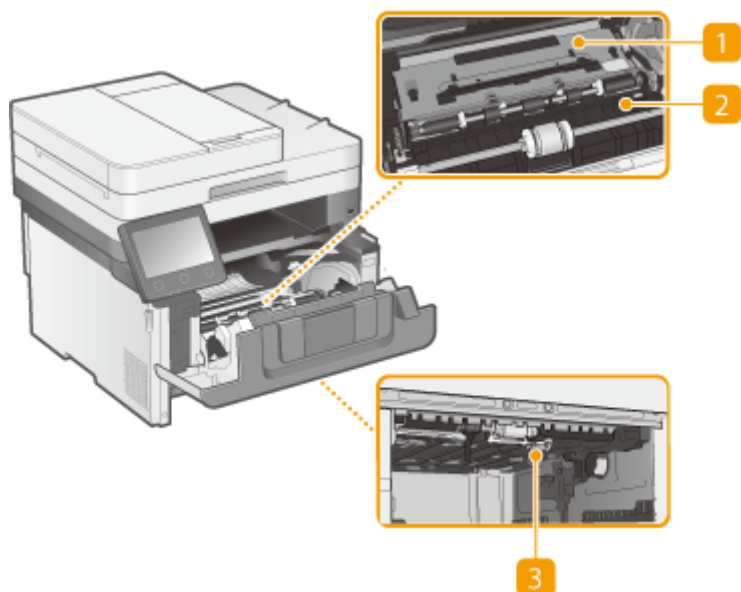

1 Vodiaca lišta (na zadnej strane)

Ak sa v zariadení zasekne papier, zdvihnite vodiacu lištu smerom k prednej časti zariadenia, aby ste odstránili zachytený papier. ▶**Odstraňovanie zaseknutého papiera(P. 644)**

2 Vodiaca lišta (na prednej strane)

Ak sa v zariadení zasekne papier, zdvihnite vodiacu lištu smerom k zadnej časti zariadenia, aby ste odstránili zachytený papier. ▶**Odstraňovanie zaseknutého papiera(P. 644)**

3 Vodiaca lišta posuvu obojstrannej tlače

Ak sa zasekne papier počas obojstrannej tlače, posuňte nadol vodiacu lištu obojstrannej tlače, aby ste odstránili zachytený papier. ▶**Odstraňovanie zaseknutého papiera(P. 644)**

Podávač

364S-024

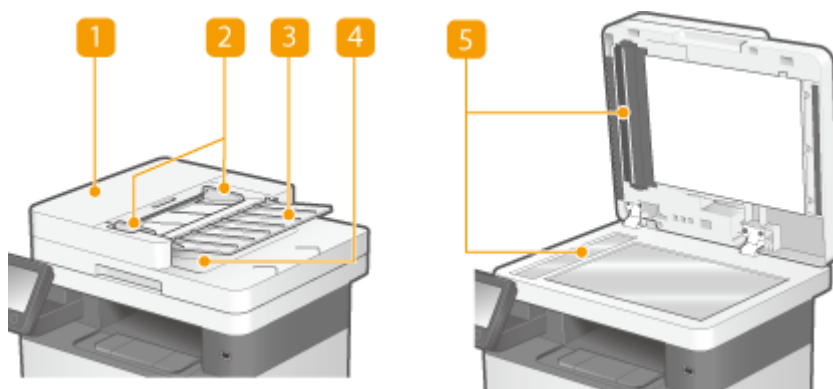

1 Kryt podávača

Otvorte ho pri odstraňovaní zaseknutého papiera. ► **Zaseknutý papier v podávači (P. 646)**

2 Vodiace lišty

Lišty nastavte podľa šírky originálu.

3 Priečnik podávania originálov

Automaticky podáva originály do zariadenia na skenovanie. Keď sú v podávači minimálne dva hárky originálu, originály sa môžu skenovať nepretržite. ► **Vkladanie originálov (P. 133)**

4 Priečnik výstupu originálov

Odtiaľ vychádzajú naskenované originály.

5 Skenovacia oblasť podávača dokumentov

Originály vložené do podávača sa automaticky podajú do oblasti skenovania, kde sa naskenujú.

DÔLEŽITÉ

- Do oblasti výstupu originálov neumiestňujte žiadne predmety. Mohli by ste tak poškodiť originály.
- Pravidelne čistite podávač a kopírovaciu dosku, aby ste získali správne tlačové výsledky. ► **Pravidelné čistenie (P. 559)**

Viacúčelový zásobník

364S-025

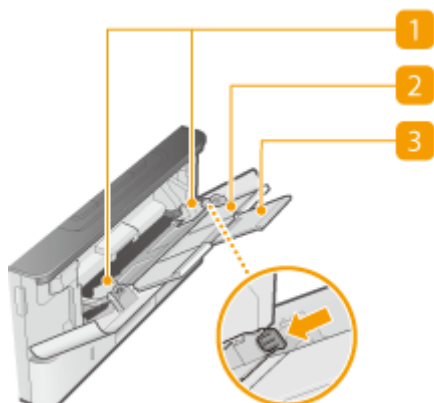

1 Vodiace lišty papiera

Upravte vodiace lišty papiera na presnú šírku vloženého papiera, aby sa zaistilo rovné podávanie papiera do zariadenia. Stlačte páčku na uvoľnenie označenú na obrázku šípkou, aby sa uvoľnil zámok a posunuli vodiace lišty papiera.

2 Zásobník na papier

Pri vkladaní papiera vytiahnite zásobník papiera.

3 Nadstavec zásobníka

Pri vkladaní papiera veľkého formátu otvorte nadstavec zásobníka.

ODKAZY

► Vkladanie papiera do viacúčelového zásobníka (P. 144)

Zásuvka na papier

364S-026

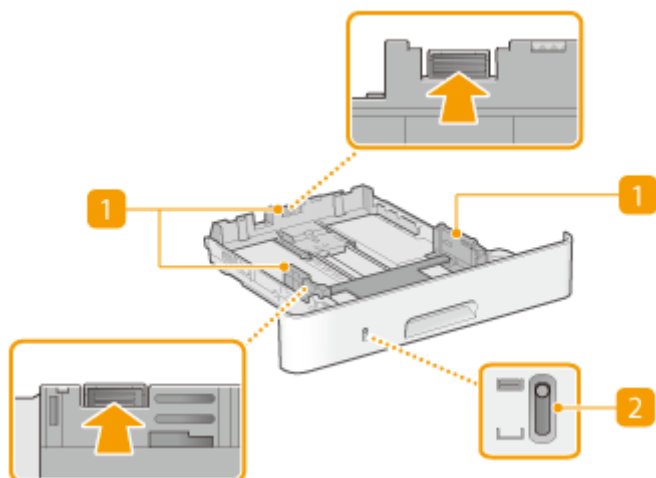

1 Vodiace lišty papiera

Upravte vodiace lišty papiera na presnú veľkosť vloženého papiera, aby sa zaistilo rovné podávanie papiera do zariadenia. Stlačte páčky na uvoľnenie označené na obrázkoch šípkami, aby sa uvoľnili zámky a posunuli vodiace lišty papiera.

2 Ukazovateľ úrovne papiera

Označuje zostávajúce množstvo papiera. Značka sa posúva nadol, keď sa znižuje množstvo papiera.

ODKAZY

- ▶ Vkladanie papiera do zásuvky na papier(P. 139)

Ovládací panel

364S-027

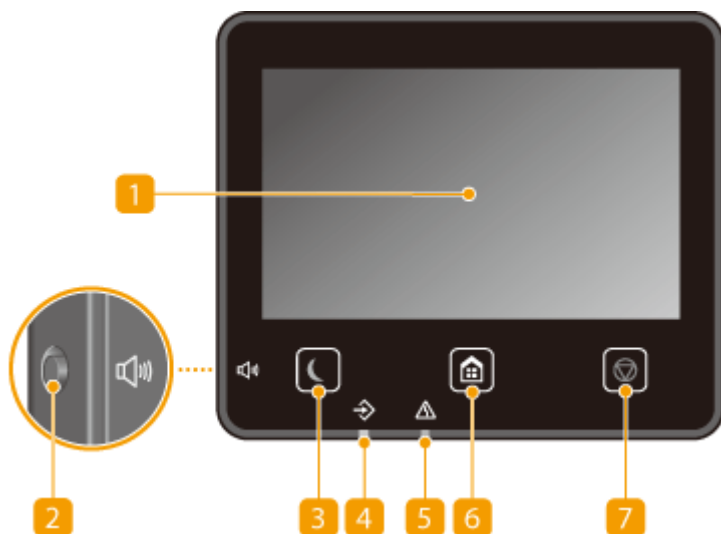

POZNÁMKA

- Uhol ovládacieho panela možno upraviť. Upravte ho na uhol, ktorý vám najviac vyhovuje pri sledovaní panela. ➤ **Nastavenie uhla(P. 113)**

1 Displej

Môžete sledovať postup zariadenia a stavov chýb. Displej je zároveň dotykový panel, takže môžete špecifikovať nastavenia priamo dotykom obrazovky.

- **Základné obrazovky(P. 119)**
- **Základná obsluha(P. 126)**

2 Tlačidlo Hlasitosť zvuku

Stlačením upravte hlasitosť. ➤ **Nastavenie zvuku(P. 171)**

3 Tlačidlo Úspora energie

Stlačením uvediete zariadenie do režimu spánku. Keď je zariadenie v režime spánku, tlačidlo zasvieti na zeleno. Opätovným stlačením tlačidla ukončíte režim spánku. ➤ **Vstup do režimu spánku(P. 173)**

4 Indikátor údajov

Počas vykonávania operácie bliká, napríklad prenosu údajov alebo tlaču. Svieti, keď existujú dokumenty čakajúce na spracovanie.

5 Indikátor chýb

Bliká alebo svieti, keď sa vyskytne chyba, napríklad zaseknutie papiera.

6 Tlačidlo Domov

Stlačením zobrazte obrazovku Domov, ktorá poskytuje prístup k ponuke nastavení a funkciám, ako je kopírovanie a skenovanie.

- ▶ **Obrazovka Domov(P. 120)**
- ▶ **Prispôsobenie obrazovky Domov(P. 164)**

7 Tlačidlo Stop

Stlačením zrušíte tlač a iné operácie.

Nastavenie uhla

Ak je pozeranie na displej dotykového panela nepohodlné, upravte uhol ovládacieho panela.

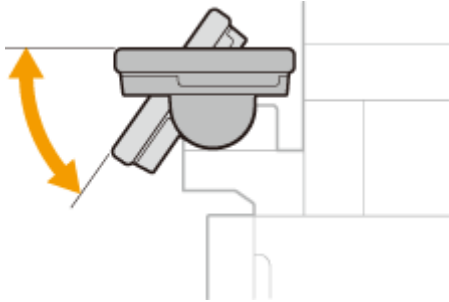

ODKAZY

- ▶ **Základná obsluha(P. 126)**

Zapnutie zariadenia

364S-028

Táto časť opisuje, ako zapnúť zariadenie.

1 Uistite sa, že je zástrčka napájacej šnúry riadne zasunutá v sieťovej zásuvke.

2 Stlačte vypínač.

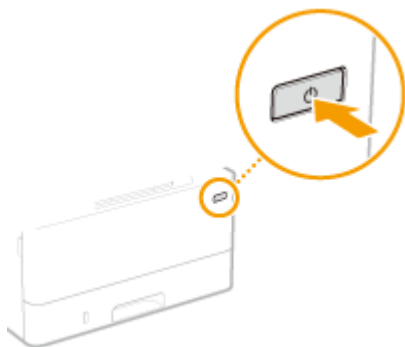

⇒ Zobrazí sa domovská obrazovka. ▶ **Ovládací panel(P. 112)**

POZNÁMKA

- Môžete vybrať obrazovku, ktorá sa zobrazí prvá po zapnutí zariadenia. ▶ **<Predvolené okno po spustení/obnovení> (P. 447)**

ODKAZY

▶ **Vypnutie zariadenia(P. 115)**

Vypnutie zariadenia

364S-029

Táto časť opisuje, ako vypnúť zariadenie.

1 Stlačte vypínač.

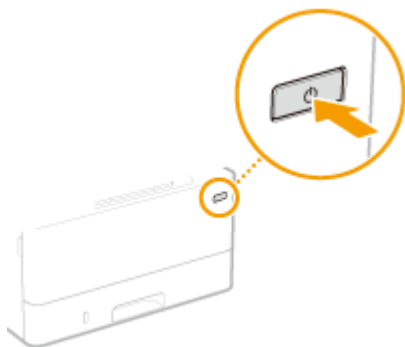

POZNÁMKA

- Úplne vypnutie zariadenia môže chvíľu trvať. Neodpájajte napájací kábel, kým sa nevyjde displej.
- Ak chcete reštartovať zariadenie, počkajte aspoň 10 sekúnd po vypnutí zariadenia.
- Môžete špecifikovať čas pre každý deň v týždni a nakonfigurovať nastavenia na automatické vypnutie zariadenia. ➤ **Vypnutie zariadenia v určený čas(P. 116)**

Vypnutie zariadenia v určený čas

364S-02A

Môžete vytvoriť nastavenie, aby sa zariadenie vyplo automaticky v určený čas každý deň v týždni. Tak sa môžete vyhnúť zbytočnej spotrebe energie, ktorá môže nastať pri neúspešnom vypnutí zariadenia. Predvolene je táto funkcia deaktivovaná.

POZNÁMKA

- Informácie o základných operáciách pri nastavení zariadenia z Remote UI (Vzdialené UR), nájdete v časti **Nastavenie možností menu z Remote UI (Vzdialeného UR)(P. 423)**.

- Spustíte Remote UI (Vzdialené UR) a prihláste sa v režime správcu systému. **Spustenie Remote UI (Vzdialeného UR)(P. 414)**
- Kliknite na položku [Settings/Registration] na stránke portálu. **Obrazovka Remote UI (Vzdialené UR)(P. 415)**
- Vyberte položky [Timer Settings] ► [Edit].
- Začiarknite začiarkavacie políčko [Set Auto Shutdown Weekly Timer] a nastavte čas vypnutia napájania.

The screenshot shows the 'Edit Timer Settings' page in the Remote UI. The 'Set Auto Shutdown Weekly Timer' checkbox is checked and highlighted with a yellow box. Below it, the days of the week (Sunday through Saturday) are listed with time selection fields (hour, minute, AM/PM). Other settings include Date Format, Time Format, Current Date, Current Time, Time Zone, Daylight Saving Time, Auto Reset Time, and Auto Shutdown Time.

[Set Auto Shutdown Weekly Timer]

Začiarknutím začiarkavacieho políčka môžete nastaviť čas vypnutia napájania každý deň v týždni.

[Sunday] až [Saturday]

Zadajte požadovaný čas vypnutia napájania. V prípade ktoréhokoľvek dňa v týždni znamená prázdne pole s časom, že je funkcia automatického vypnutia pre daný deň deaktivovaná.

5 Kliknite na [OK].

POZNÁMKA

Ak nie je napájanie vypnuté automaticky v určený čas*

- Keď svieti alebo bliká indikátor údajov
- Keď je zobrazená obrazovka ponuky alebo obrazovka Skontrolovať počítač
- Ak sa importujú alebo exportujú údaje nastavení
- Ak sa aktualizuje firmvér

*Ak napájanie nemožno v určitý čas vypnúť automaticky, úkon sa zopakuje znova až desaťkrát v minútových intervaloch. Ak napájanie nemožno vypnúť ani po desiatich opakovaníach, automatické vypnutie nebude v daný deň možné.

Používanie ovládacieho panela

364S-02C

Displej a tlačidlá ovládacieho panela môžete použiť na konfiguráciu zariadenia alebo ovládanie funkcií. Táto časť opisuje základné použitie displeja a tlačidiel.

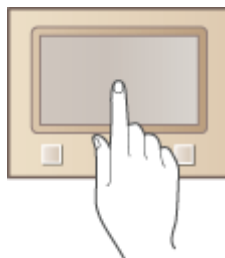

▶ **Základné obrazovky**(P. 119)

▶ **Základná obsluha**(P. 126)

▶ **Zadávanie textu**(P. 129)

TIPY

- Ak chcete invertovať svetlé a tmavé časti obrazu: ▶ **<Invertovať farby obrazovky>**(P. 473)
- Ak chcete upraviť jas displeja: ▶ **<Jas>**(P. 473)

ODKAZY

▶ **Ovládací panel**(P. 112)

Základné obrazovky

364S-02E

Obrazovka Domov alebo obrazovka nastavení sa zobrazí na displeji a umožňuje iniciovať funkcie, napríklad kopírovanie a skenovanie. Displej môžete použiť aj na kontrolu informácií, ako sú chybové hlásenia a stav prevádzky zariadenia. Obrazovka je zároveň dotykovým panelom, takže môžete špecifikovať operácie priamo dotykcom obrazovky.

- ▶ **Obrazovka Domov(P. 120)**
- ▶ **Obrazovka <Monitor stavu>(P. 123)**
- ▶ **Zobrazenie správy(P. 125)**

POZNÁMKA

- Obrazovku Domov môžete prispôbiť usporiadaním často používaných tlačidiel na rýchlejší prístup k príslušným funkciám. ▶ **Prispôbenie displeja(P. 163)**

Oboznámenie sa s postupom používania

- Na niektorých obrazovkách umožňuje tlačidlo <?> zobraziť opis funkcií alebo postup používania.



Obrazovka Domov

364S-02F

Obrazovka Domov sa zobrazí pri zapnutí napájania alebo po stlačení tlačidla  na ovládacom paneli. Na tejto obrazovke nastavte a zaregistrujte funkcie.



1 Zmena strany

Služi na zobrazenie ďalšej strany na obrazovke Domov. Strany môžete zmeniť aj rýchlym pohybom prsta do strán.

2 <Skontr. počítač.>

Zobrazuje celkový počet výtlačkov. [▶Zobrazenie hodnoty počítadla\(P. 581\)](#)

3 <Odhlásiť sa>

Použitím tohto tlačidla sa odhlásite zo zariadenia.

4 <Monitor stavu>

Stlačením skontrolujete stav tlače, zobrazíte históriu používania, alebo zobrazíte nastavenia siete, ako sú adresa IP zariadenia. Môžete tiež skontrolovať stav zariadenia, napríklad zvyšné množstvo papiera a množstvo zostávajúceho tonera v kazetách, alebo či nenastali chyby. [▶Obrazovka <Monitor stavu>\(P. 123\)](#)

5 Ikona Wi-Fi

Zobrazí sa po pripojení zariadenia k bezdrôtovej sieti LAN.



6 <Kopírovať>

Použitím tohto tlačidla spustíte kopírovanie. [▶Kopírovanie\(P. 186\)](#)

7 <Fax>

Použitím tohto tlačidla odošlete zo zariadenia fax. [▶Faxovanie\(P. 209\)](#)

8 <Skenovať>

Naskenuje originály a skonvertuje ich do elektronického súboru. Naskenované súbory môžete uložiť vo svojom počítači alebo ich odoslať e-mailom. [▶Skenovanie\(P. 273\)](#)

9 <Tlač z pamät. média>

Vytlačí súbory uložené na pamäťovom médiu USB. [▶Tlač z pamäťového zariadenia \(Tlač z pamäťového média\)\(P. 264\)](#)

10 Tlačidlo Application Library

Tieto tlačidlá použite na vykonanie vhodných funkcií pomocou jedného dotyku. Ďalšie informácie nájdete v príručke k funkcii Application Library na webovej lokalite online príručky.



11 <Zabezpečená tlač>

Použite túto funkciu na tlač zabezpečeného dokumentu. ► **Tlač dokumentu zabezpečeného pomocou kódu PIN (Zabezpečená tlač)(P. 260)**

12 <Ponuka>

<Nastavenia funkcií>, <Predvoľby> a mnohé ďalšie nastavenia zariadenia sa začínajú týmto tlačidlom. ► **Zoznam ponúk s nastaveniami(P. 445)**

13 <Tel. zoznam>

Použite túto funkciu na uloženie alebo úpravu cieľových umiestnení v prípade e-mailov a faxov. Tiež môžete zobrazit uložené pri odoslaní e-mailu alebo faxu cieľové umiestnenia. ► **Uloženie cieľových umiestnení(P. 175)**

14 <Nastav. papiera>

Toto tlačidlo sa používa na špecifikáciu veľkosti a typu papiera vloženého do zásuvky na papier a viacúčelového zásobníka. ► **Špecifikácia veľkosti a typu papiera(P. 153)**

15 <Mobilný portál>

Túto funkciu použite na vytvorenie pripojenia k mobilnému zariadeniu. ► **Spojenie s mobilnými zariadeniami(P. 319)**

16 <Nastav. domov. obrazovky>

Umožňuje zmeniť poradie zobrazenia tlačidiel domovskej obrazovky. ► **Prispôbenie obrazovky Domov(P. 164)**

17 <Aktualizovať firmvér>

Umožňuje aktualizovať firmvér cez internet. ► **Aktualizácia firmvéru(P. 440)**

18 <Kópia ID karty>

Túto funkciu použite na skopírovanie prednej a zadnej strany vodičského preukazu alebo inej karty na rovnakú stranu jedného hárka papiera. ► **Kopírovanie ID karty(P. 205)**



19 <Kopírovanie pasu>

Umožňuje skopírovať viacero pasov na jeden hárok. ▶
Vytváranie kópií pasov(P. 206)

20 <Sprivodca prevádzkou>

Stlačením zobrazíte pomoc s ovládaním a príčiny/riešenia chýb.

21 Tlačidlá skratiek

Zobrazí obľúbené nastavenia, ktoré sú uložené pre kopírovanie, faxovanie a skenovanie. ▶**Pridanie tlačidiel na obrazovku Domov(P. 164)**

ODKAZY

▶**Prispôsobenie obrazovky Domov(P. 164)**

Obrazovka <Monitor stavu>

364S-02H

Keď ťuknete na položku <Monitor stavu>, zobrazí sa obrazovka, na ktorej môžete skontrolovať postup spracovania dokumentov, stav zariadenia (zostávajúce množstvo tonera v kazetách s tonerom atď.) a nastavenia siete, napríklad adresu IP zariadenia.



1 <Informácie o chybách/upozornenie>

Zobrazí podrobnosti o ľubovoľných chybách, ktoré sa vyskytli. ▶ **Protipatrenia pre každú správu(P. 620)**

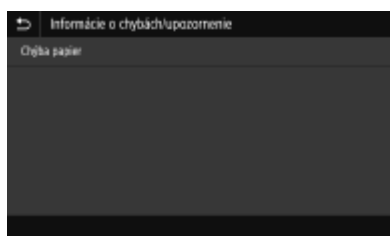

2 <Informácie o zariadení>

Zobrazí stav zariadenia, napríklad množstvo papiera alebo zostávajúce množstvo tonera v kazetách s tonerom.

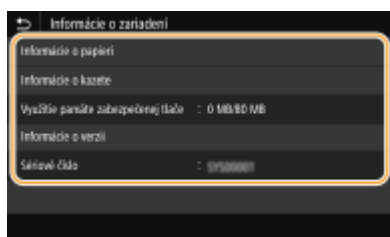

<Informácie o papieri>

Zobrazí, či je v jednotlivých zdrojoch papiera vložený papier.

<Informácie o kazete>

Zobrazí zostávajúce množstvo tonera v tonerových kazetách. Ostatné vnútorné súčiastky presiahnuť svoju životnosť pred minútim tonera.

<Skontrolovať počítadlo>

Zobrazuje celkový počet výtlačkov. ▶ **Zobrazenie hodnoty počítadla(P. 581)**

<Využitie pamäte zabezpečenej tlače>

Zobrazí množstvo aktuálne používanej pamäte na ukladanie zabezpečených dát dokumentov. ▶ **Tlač dokumentu zabezpečeného pomocou kódu PIN (Zabezpečená tlač)(P. 260)**

<Informácie o verzii>

Zobrazí informácie o verzii firmvéru.

<Sériové číslo>

Zobrazí sériové číslo zariadenia.

3 Stav a výpisy skopírovaných, vytlačených, odoslaných a prijatých dokumentov

Zobrazí aktuálny stav zvolenej položky. Nižšie je ako príklad uvedená obrazovka <Úloha kopírovania/tlače>.

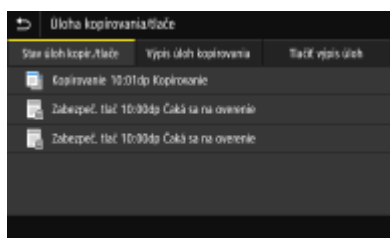

4 <Sietové informácie>

Zobrazí nastavenia siete, ako je adresa IP stroja, a stav stroja, ako napríklad stav bezdrôtovej komunikácie LAN. ▶ **Zobrazenie nastavení siete(P. 37)**



5 <Odstr. pam. méd.>

Používa sa na bezpečné odstránenie pamäťového zariadenia USB. Zobrazí sa, len keď je pamäťové zariadenie USB pripojené k zariadeniu. ▶ **Odobratie pamäťového zariadenia USB(P. 183)**

Zobrazenie správy

364S-02J

Správy sa zobrazujú na obrazovke v situáciách, keď sa napríklad minie papier alebo sa dosiahne čas životnosti kazety s tonerom. **▶Protiopatrenia pre každú správu(P. 620)**



Pri výskyte chyby

V niektorých prípadoch sa pri výskyte chyby zobrazia pokyny, čo máte robiť pri chybe. Problém vyriešite na obrazovke opísaným postupom. Nižšie je ako príklad zobrazená obrazovka, ktoré sa zobrazí pri zaseknutí papiera.

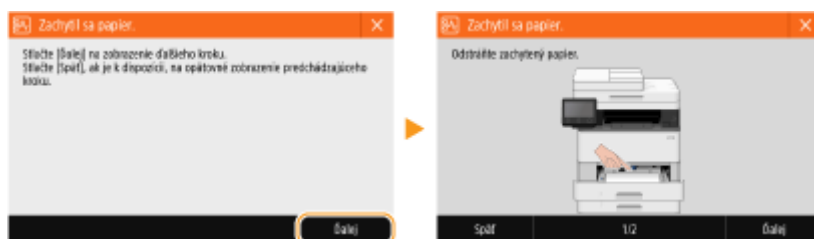

Základná obsluha

364S-02K

Displej tvorí dotykový panel, vďaka čomu môžete pracovať priamo na obrazovke.

DÔLEŽITÉ

Vyhňte sa nasledujúcim činnostiam.

- Mohlo by dôjsť k poškodeniu displeja alebo k jeho nesprávnemu fungovaniu.
 - Tlačenie nasilu
 - Stláčanie ostrým predmetom (nechtami, guľôčkovým perom, ceruzkou a pod.)
 - Ovládanie mokrými alebo špinavými rukami
 - Ovládanie displeja, keď je na ňom nejaký predmet

POZNÁMKA

- Pred použitím displeja dotykového panela odlepte z displeja ochrannú fóliu.

Poklepanie

Obrazovky sa dotýkajte jemne a rýchlo. Použite ho na výber alebo finalizáciu položiek.



Rýchly pohyb prsta

Použite na displeji rýchly pohyb prsta. Účinok rýchlych pohybov prsta sa líši v závislosti od obrazovky. Napríklad rýchly pohyb prstom na obrazovke Domov vás posunie o jednu stranu v smere rýchleho pohybu prsta.

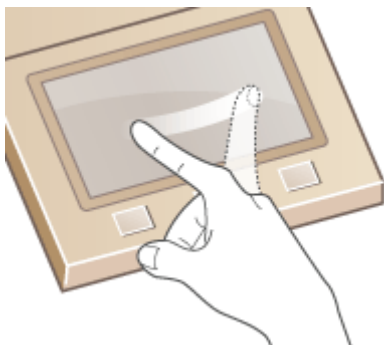

■ Výber položiek

Výber uskutočnite ťuknutím na názov položky alebo na tlačidlo.

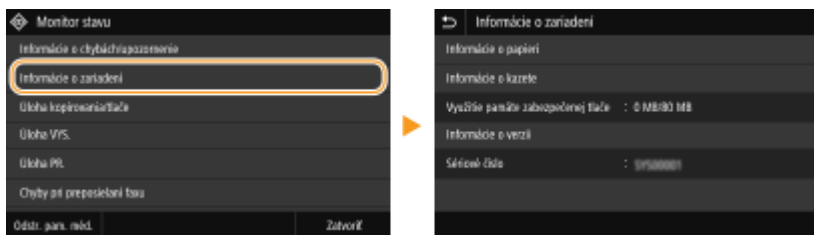

POZNÁMKA

Ak sa omylom dotknete položky

- Posuňte svoj preč a potom ho zdvihnite z displeja, čím zrušíte výber.

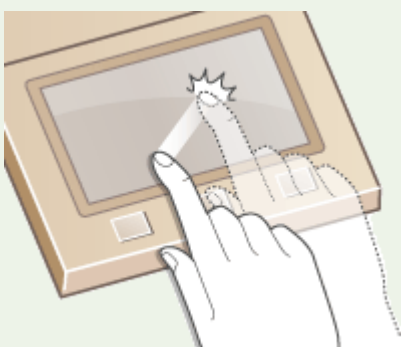

Návrat na predchádzajúcu obrazovku

- Ťuknutím na položku  sa vrátite na predchádzajúcu obrazovku.

■ Prechádzanie obrazovkou

Posúvač sa zobrazí na obrazovke, ak ešte stále ostávajú nezobrazené informácie. Ak sa zobrazí posúvač, rýchlym pohybom prsta na obrazovke sa posuniete v smere rýchleho pohybu prsta. Poznámka: Posúvač sa zobrazí, len počas dotyku obrazovky.



■ Zmena hodnôt nastavenia

Ťuknutím na <+> a <-> upravte nastavenie na stupnici. Nastavenie môžete upraviť aj rýchlym pohybom prsta doľava alebo doprava po posúvači.

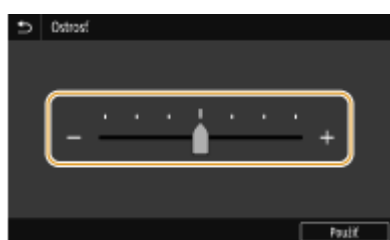

TIPY

- Môžete zmeniť množstvo nastavení týkajúcich sa displeja, napríklad jazyk displeja: ▶<**Nastavenia zobrazenia**>(P. 447)
- Môžete zmeniť obrazovku, ktorá sa automaticky zobrazí, keď zariadenie určený čas ostane nečinné: ▶<**Funkcia po automatickom resete**> (P. 454)
- Môžete zmeniť rôzne nastavenia týkajúce sa prevádzky, napríklad jas obrazovky: ▶<**Zjednodušenie ovládania**>(P. 473)

Zadávanie textu

364S-02L

Pri zadávaní textu použite klávesnicu zobrazenú na obrazovke. Číselné klávesy sú zobrazené na obrazovke len na zadávanie čísel.

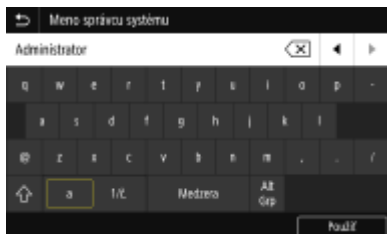

Prepínanie typu znakov

Ťuknutím na <a> alebo <1/č.> prepnete typ zadávaných znakov.

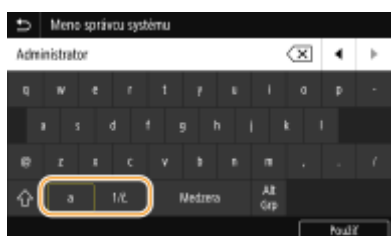



POZNÁMKA

- Ak chcete zadať veľké písmena, ťuknite na položku .

Vymazanie textu

Po každom ťuknutí na tlačidlo  sa vymaže jeden znak. Podržaním tlačidla  môžete vymazať viacero znakov pri sebe.

Pohybovanie kurzorom (zadanie medzery)

Ťuknutím na  alebo  môžete pohybovať kurzorom. Ak chcete zadať medzeru, presuňte kurzor na koniec textu a ťuknite na tlačidlo .

Keď sú zobrazené číselné tlačidlá

Keď sa predpokladá zadanie len číselnej hodnoty, na obrazovke sú zobrazené číselné tlačidlá. Ťuknutím na číselné tlačidlá zadajte číselnú hodnotu.



POZNÁMKA

Rozsah hodnôt

- Hodnoty v poli () zobrazené pod okienkom zadávania sú rozsahom hodnôt, ktoré môžete zadať.

Keď sú zobrazené iné tlačidlá ako numerické

- Keď sú zobrazené tlačidlá <+> a <-> alebo ◀ a ▶, ťuknutím na ne môžete zvýšiť alebo znížiť číselnú hodnotu alebo presunúť kurzor.

Zadávanie znakov pomocou USB klávesnice

Môžete zapojiť klávesnicu do portu USB pre zariadenia USB na strane **▶Predná strana(P. 104)** alebo **▶Zadná strana(P. 106)** a zadať pomocou nej text. Počas pripájania klávesnice môžete zadávať text z ovládacieho panela.

POZNÁMKA

- Niektoré klávesy na klávesnici USB, napríklad [Backspace], [Home] a [End], nemožno použiť. Keď stlačíte klávesy, ktoré nemožno použiť, nič sa nezadá ani nezmení.
- Ak chcete vymazať text, stlačte klávesu [Delete].
- Stlačením klávesy [RETURN/ENTER] dokončíte zadávanie textu rovnako ako výberom položky <Použiť>.
- Môžete určiť typ rozloženia klávesnice (americké alebo anglické rozloženie). **▶<Rozloženie anglickej klávesnice>(P. 451)**
- Klávesnicu USB môžete kedykoľvek odpojiť od zariadenia. Na jej odpojenie nie je potrebný žiadny špeciálny úkon.
- V závislosti od jazyka displeja nebudete môcť správne zadať niektoré znaky.
- Klávesnica USB nemusí správne fungovať v závislosti od jej typu.

Prihlásenie sa v zariadení

364S-02R

Ak je povolená funkcia Správa ID oddelenia alebo sú povolené funkcie ID správcu systému, pred použitím zariadenia sa musíte prihlásiť. Tiež sa budete musieť prihlásiť, ak je použitie funkcií faxovania a skenovania obmedzené.

- ▶ **Prihlásenie sa v správe ID oddelení(P. 131)**
- ▶ **Prihlásenie sa vo funkcii Overené odosielanie(P. 131)**

Prihlásenie sa v správe ID oddelení

Keď sa zobrazí prihlasovacie okno, postupujte podľa nižšie opísaného postupu na zadanie ID oddelenia a kódu PIN.

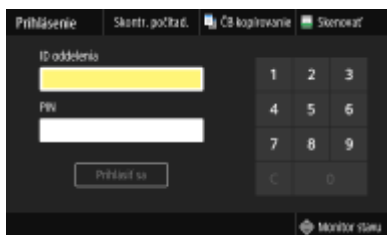

POZNÁMKA

- Keď sa zobrazí hlásenie <Vložte kartu.>, pozrite si časť ▶ **Copy Card Reader-F(P. 691)** .

1 Zadajte ID.

- 1 Vyberte <ID oddelenia> alebo <ID správcu systému>.
- 2 Zadajte ID.
 - Ak nie je uložený žiadny kód PIN, prejdite na krok 3.

2 Zadajte kód PIN.

- 1 Vyberte položku <PIN>.
- 2 Zadajte kód PIN.

3 Vyberte položku <Prihlásiť sa>.

- ▢ Prihlasovacie okno sa zmení na obrazovku Domov.
 - Po skončení používania zariadenia vyberte položku <Odhlásiť sa>, aby sa zobrazilo prihlasovacie okno.

Prihlásenie sa vo funkcii Overené odosielanie

Ak je aktivované nastavenie Overenie funkcie odoslania (▶ **Overenie servera LDAP(P. 358)**), pri použití funkcie faxovania alebo skenovania sa zobrazí obrazovka prihlásenia overeného odosielania.



1 Zadajte svoje meno používateľa.

- 1 Vyberte položku <Meno používateľa>.
- 2 Zadajte svoje meno používateľa.
 - Informácie o spôsobe zadávania textu nájdete v časti **Zadávanie textu(P. 129)** .

2 Zadajte heslo.

- 1 Vyberte položku <Heslo>.
- 2 Zadajte heslo.

3 Vyberte položku <Názov servera> a potom vyberte server na overenie.

- Vyberte server LDAP, v ktorom je uložené vaše meno používateľa a heslo.

4 Vyberte položku <Prihlásiť sa>.

- ⇒ Obrazovka prihlásenia sa prepne na obrazovku Domov funkcie faxovania alebo skenovania.
 - Po skončení používania zariadenia vyberte položku <Odhlásiť sa>, aby sa zobrazilo prihlasovacie okno.

POZNÁMKA:

Keď sa zobrazí obrazovka <Výber typu odhlásenia>

- Ak ste prihlásení vo funkcii Overené odosielanie aj Správa ID oddelenia, zobrazí sa dialógové okno, v ktorom môžete vybrať položky, z ktorých sa chcete odhlásiť. Ak sa chcete odhlásiť z funkcie Overené odosielanie (funkcia faxovania alebo skenovania) a ostať prihlásení vo funkcii Správa ID oddelení, vyberte položku <Odhlásiť sa z overeného odosielania>. Vo všetkých ostatných prípadoch vyberte položku <Odhlásiť sa zo všetkých overených funkcií>.

ODKAZY

- ▶ **Nastavenie správy ID oddelení(P. 350)**
- ▶ **Nastavenie ID správcu systému a kódu PIN(P. 348)**

Vkladanie originálov

364S-02S

Originály umiestnite na kopírovaciu dosku alebo ich vložte do podávača. Kopírovaciu dosku použite pri skenovaní hrubých alebo viazaných dokumentov ako sú knihy. Do podávača môžete vložiť dva alebo viac strán originálov tak, aby sa dali skenovať nepretržite. Informácie o vložiteľných veľkostiach a podobne nájdete v časti **Hlavná jednotka(P. 671)** alebo **Podávač(P. 674)**.



► **Vkladanie originálov na kopírovaciu dosku(P. 134)**

► **Vkladanie originálov do podávača(P. 134)**

DÔLEŽITÉ

Používajte originály, ktoré sú úplne suché

- Pri vkladaní originálov skontrolujte, či na nich úplne zaschlo lepidlo, atrament alebo korekčná tekutina.

Ak chcete zabrániť zaseknutiu papiera

- Do podávača nevkladajte nasledujúce typy originálov, inak by sa mohol papier zaseknúť:
 - Pokrčený alebo zošúverený papier
 - Priekleповý papier
 - Zvlhnený alebo stočený papier
 - Potiahnutý papier
 - Potrhaný papier
 - Viacvrstvý ani veľmi tenký papier
 - Originály s kancelárskymi sponkami alebo svorkami
 - Papier potlačený tlačiarňou s tepelným prenosom
 - Priehľadné fólie



POZNÁMKA

Ak chcete skenovať originály presnejšie

- Originály vložené do podávača sa skenujú počas ich podávania do zariadenia. Na druhej strane originály vložené na kopírovaciu dosku zostanú počas skenovania vo fixnej polohe. Ak chcete zaistiť presnejšie výsledky skenovania, odporúčame vkladanie originálov na kopírovaciu dosku.

Ak chcete skenovať pauzovací papier alebo priesvitky

- Ak chcete skenovať priesvitné originály (napríklad pauzovací papier alebo priesvitky), položte ich na kopírovaciu dosku.

Vkladanie originálov na kopírovaciu dosku

1 Otvorte podávač.

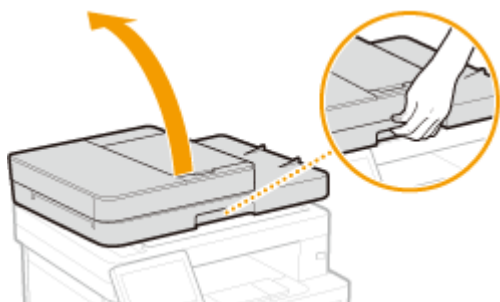

2 Originál položte na kopírovaciu dosku lícom nadol.

- Zarovnajte roh originálu s ľavým horným rohom kopírovacej dosky.



POZNÁMKA:

- Ak chcete skenovať priesvitné originály (napríklad pauzovací papier alebo priesvitky), prikryte ich bežným bielym papierom.

3 Opatrne zatvorte podávač.

- ▣ Zariadenie je pripravené na skenovanie dokumentu.

POZNÁMKA:

Po dokončení skenovania

- Odstráňte originál z kopírovacej dosky.

Vkladanie originálov do podávača

1 Otvorte priečinok na podávanie originálov.



2 Rozšírte od seba vodiace lišty.

- Posúvajte vodiace lišty smerom von, kým nie sú o trochu ďalej ako je aktuálna šírka originálu.

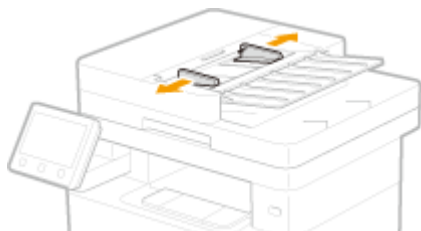

3 Prelistujte sadu originálov a zarovnajte okraje.

- Prelistujte sadu originálov po malých dávkach a zarovnajte okraje jemným poklepaním sady na plochý povrch.



4 Umiestnite originály do podávača lícom nahor.

- Originály vložte v orientácii na šírku.
- Skontrolujte, či stoh originálov nepresahuje čiaru limitu papiera (a).



DÔLEŽITÉ:

- Nevkladajte naraz originály rôznych veľkostí.
- Ak vložené originály presiahnu čiaru limitu papiera, skenovanie sa môže zastaviť alebo sa môže zaseknúť papier.

5 Zarovnajte vodiace lišty podľa okrajov originálu.

- Posúvajte vodiace lišty originálu dovnútra, kým nie sú bezpečne zarovnané s okrajmi originálu.

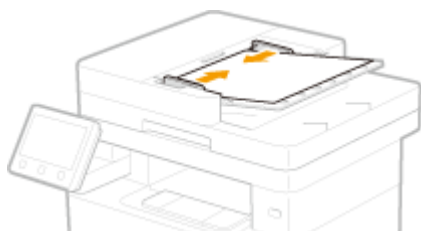

⇒ Zariadenie je pripravené na skenovanie originálu.

DÔLEŽITÉ:

Bezpečne zarovnajte vodiace lišty podľa okrajov originálu

- Príliš voľné alebo tesné vodiace lišty môžu spôsobiť nesprávne podávanie papiera alebo zaseknutie papiera.

Počas skenovania originálov

- Nepridávajte ani neodoberajte originály.

Po dokončení skenovania

- Odstráňte naskenované originály spod podávača, aby ste zabránili zaseknutiu papiera.

Vkladanie papiera

364S-02U

Papier môžete vkladat' do zásuvky na papier alebo do viacúčelového zásobníka. Vložte papier, ktorý obvykle používate, do zásuvky na papier. Zásuvka na papier je vhodná pri použití veľkého množstva papiera. Mnohúčelový priečinok použijete vtedy, keď dočasne používate formát alebo typ papiera, ktorý nie je vložený v zásuvke na papier. Pozrite si časť **►Dostupný papier(P. 675)** obsahujúcu dostupné veľkosti a typy papiera.

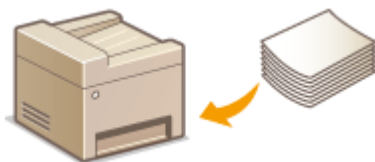

Informácie o papieri

- Opatrenia týkajúce sa papiera(P. 137)
- Uskladnenie papiera vytlačeného použitím zariadenia(P. 138)

Ako vložiť papier

- Vkladanie papiera do zásuvky na papier(P. 139)
- Vkladanie papiera do viacúčelového zásobníka(P. 144)
- Vkladanie obálok(P. 147)
- Vkladanie predtlačeneho papiera(P. 149)

Konfigurácia nastavení pre vložený papier

- Špecifikácia veľkosti a typu papiera(P. 153)

Opatrenia týkajúce sa papiera

DÔLEŽITÉ

Nepoužívajte nasledujúce typy papiera:

- Môže dôjsť k zaseknutiu papiera alebo sa môže vyskytnúť chyba tlače.
 - Pokrčený alebo zošúverený papier
 - Zvlhčený alebo stočený papier
 - Potrhaný papier
 - Vlhký papier
 - Veľmi tenký papier
 - Hrubý letecký papier
 - Papier potlačený tlačiarňou s tepelným prenosom
 - Zadná strana papiera potlačeného tlačiarňou s tepelným prenosom
 - Papier s veľmi výrazným povrchom
 - Lesklý papier

Poznámky k používaniu papiera

- Používajte len papier plne aklimatizovaný v prostredí, v ktorom je nainštalované zariadenie. Použitie papiera skladovaného pri inej teplote alebo vlhkosti môže spôsobiť zaseknutie papiera alebo zlú výslednú kvalitu tlače.

Manipulácia s papierom a skladovanie

- Odporúča sa použiť papier hneď po odbalení. Nepoužitý papier by mal byť zakrytý pôvodným obalovým papierom a uskladnený na rovnom povrchu.
- Papier skladujte zabalený v pôvodnom balení, aby ste papier ochránili pred vlhkosťou a suchom.
- Neskladujte papier takým spôsobom, ktorý môže spôsobiť jeho pokrčenie alebo prehnutie.
- Neskladujte papier vertikálne ani nestohujte príliš veľa papiera.
- Neskladujte papier na priamom slnečnom svetle ani na mieste s veľkou vlhkosťou, suchom alebo výraznými zmenami v teplote alebo vlhkosťi.

POZNÁMKA

Pri tlači na papier, ktorý absorboval vlhkosť

- Z oblasti výstupu papiera môže vychádzať para alebo sa v okolí oblasti výstupu papiera môžu vytvárať kvapky vody. Nič z toho nie je neobvyklé. Dochádza k tomu pri generovaní tepla z fixačného tonera na papier, čo spôsobuje, že sa vlhkosť v papieri vyparí (pravdepodobne sa to stane pri nízkych teplotách v miestnosti).

Uskladnenie papiera vytlačeného použitím zariadenia

Pri manipulácii alebo uskladnení papiera vytlačeného použitím zariadenia dodržujte nasledujúce opatrenia.

■ Ako uskladniť vytlačený papier

- Skladujte ho na rovnom povrchu.
- Neskladujte ho spoločne s predmetmi vyrobenými z PVC (polyvinylchloridu), ako sú priesvitné zložky. Toner môže rozpustiť následkom čoho sa papier prilepí na predmety z PVC.
- Dbajte na to, aby sa papier nezložil ani nepokrčil. Toner sa môže odlúpnúť.
- V prípade dlhodobého skladovania (minimálne dva roky) papier skladujte v zoraďovačoch a podobne.
- Ak je papier uložený dlhodobo, môže dôjsť k zmene farby a výtlačok môže vyzerať, že podstúpil zmenu farby.
- Neskladujte ho na mieste s vysokou teplotou.

■ Opatrenia pri použití lepidla

- Vždy používajte nerozpustné lepidlo.
- Pred nanosením lepidla vykonajte test s použitím výtlačku, ktorý už nie je potrebný.
- Pri uložení hárkov papiera s nanosením lepidlom na seba sa uistite, že lepidlo je úplne vyschnuté.

ODKAZY

🔗 Uloženie vlastnej veľkosti papiera(P. 160)

Vkladanie papiera do zásuvky na papier

364S-02W

Vložte papier, ktorý obvykle používate, do zásuvky na papier. Keď chcete tlačiť na papier, ktorý nie je vložený v zásuvke na papier, vložte papier do mnohoúčelového priečinka. **➤Vkladanie papiera do viacúčelového zásobníka(P. 144)**

➤Vloženie papiera normálnej veľkosti(P. 139)

➤Vloženie papiera vlastnej veľkosti(P. 141)

DÔLEŽITÉ

- Pri vkladaní papiera s veľkosťou A5 do zásuvky na papier hlavnej jednotky si pozrite časť **➤Vloženie papiera vlastnej veľkosti(P. 141)** .
- Ak chcete vložiť papier s veľkosťou A5 do voliteľného cassette feeding module v orientácii na šírku, pozrite si časť **➤Vloženie papiera normálnej veľkosti(P. 139)** . Ak chcete použiť orientáciu na výšku, vložte papier podľa nasledujúceho postupu pre **➤Vloženie papiera vlastnej veľkosti(P. 141)** .
- Pri použití papiera s veľkosťou A6 si pozrite časť **➤Vloženie papiera vlastnej veľkosti(P. 141)** a vložte ho v orientácii na výšku.

Orientácia na šírku



Orientácia na výšku

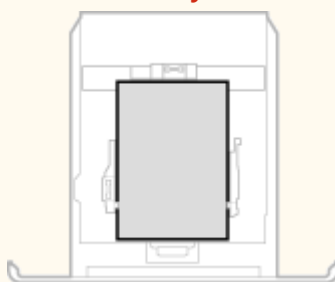

POZNÁMKA

- Pri vkladaní papiera do voliteľnej jednotky cassette feeding module postupujte podľa nižšie opísaného postupu.

Vloženie papiera normálnej veľkosti

Pri vkladaní papiera, ktorého veľkosť sa nachádza medzi označeniami veľkosti papiera v zásuvke na papier, použite nasledujúci postup. V prípade papiera, ktorého veľkosť sa nenachádza medzi označeniami veľkosti papiera si pozrite časť **➤Vloženie papiera vlastnej veľkosti(P. 141)** .

1 Vytiahnite zásuvku na papier.

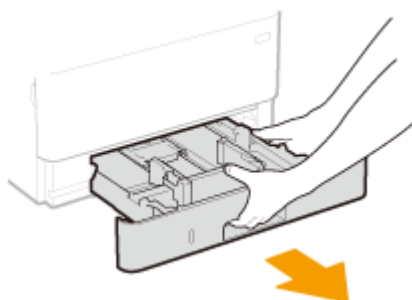

DÔLEŽITÉ:

- Zásuvku na papier musíte držať oboma rukami a vyťahovať ju opatrne. V opačnom prípade môžete zásuvku na papier poškodiť, keď vám spadne, ak sa vysunie príliš jednoducho.

2 Upravte polohu vodiacich líšt na veľkosť papiera, ktorý chcete použiť.

- Stlačte páčku na uvoľnenie zaistenia a posuňte vodiacu líštu, aby ste zarovnali projekciu príslušnej značky veľkosti papiera.

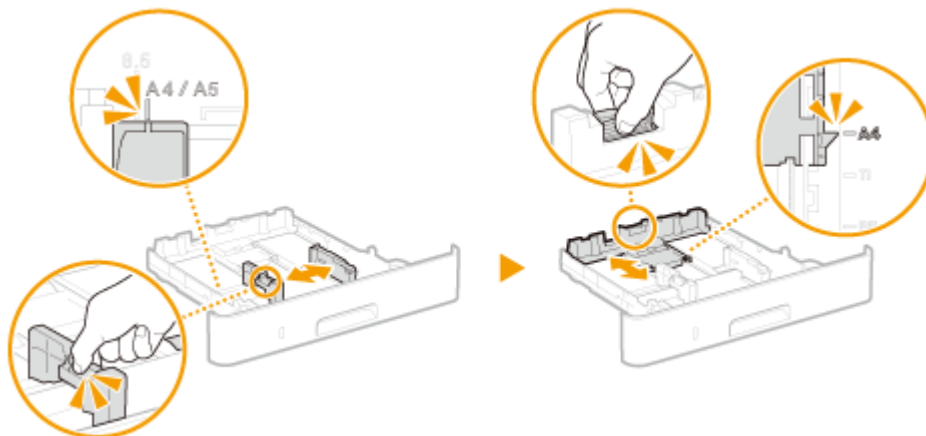

3 Vložte papier tak, aby okraje stohu papiera boli zarovnané s vodiacou líštou papiera na zadnej strane zásuvky na papier.

- Vložte papier tak, aby strana s logom bola lícom dole.
- Poriadne prelistujte stoh papiera a poklepte ňou na plochom povrchu, aby sa zarovnali okraje stohu.



DÔLEŽITÉ:

Pri vkladaní papiera neprekračujte čiaru pre maximálne množstvo papiera

- Skontrolujte, či stoh papiera nepresahuje čiaru limitu papiera (a). Vloženie príliš veľkého množstva papiera môže spôsobiť zaseknutie papiera.

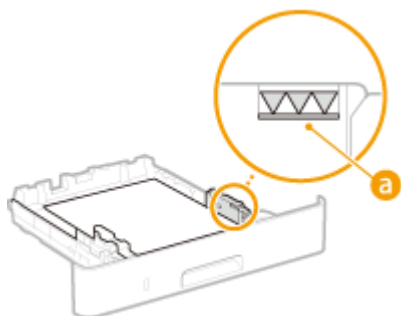

POZNÁMKA:

- Pri vkladaní papiera s logom si pozrite časť **Vkladanie predtlačného papiera (P. 149)**.

4 Do zariadenia vložte zásuvku na papier.

- Po vložení zásuvky na papier s položkou <Upozorniť na kontrolu nastavení papiera> nastavenou na možnosť <Zap.> sa zobrazí obrazovka s potvrdením. ►<Upozorniť na kontrolu nastavení papiera> (P. 549)

» Pokračujte na ►Špecifikácia veľkosti a typu papiera v zásuvke na papier(P. 154)

DÔLEŽITÉ:

Pri zmene veľkosti alebo typu papiera

- Predvolené továrenské nastavenia pre veľkosť a typ papiera sú <A4> a <Bežný 2>. Ak vložíte do zariadenia papier inej veľkosti alebo typu, nezabudnite zmeniť nastavenia. Ak nezmeníte nastavenia, zariadenie nemôže tlačiť správne.

Tlač na zadnú stranu potlačeného papiera (ručná obojstranná tlač)

- Na zadnú stranu potlačeného papiera sa nedá tlačiť. Vyrovnajte všetky stočenia vytlačeného papiera a vložte ho do zásuvky na papier so stranou určenou na tlač smerom nadol alebo do viacúčelového zásobníka (► **Vkladanie papiera do viacúčelového zásobníka(P. 144)**) so stranou určenou na tlač smerom nahor.
 - V prípade použitia viacúčelového zásobníka vložte jeden hárok papiera pri každej tlači.
 - Môžete použiť iba papier potlačený týmto strojom.
 - Nemôžete tlačiť na stranu, ktorá už bola potlačená.
 - Ak výtlačky vyzerajú vyblednuté, nastavte zdroj papiera na možnosť <Zap.> v ponuke <Manuál. tlač zad. str. (len 2-str.)>. ►<Manuál. tlač zad. str. (len 2-str.)>(P. 477)
 - Ak používate papier veľkosti A5, druhá strana sa nemusí potlačiť správne.

Vloženie papiera vlastnej veľkosti

Pri vkladaní papiera vlastnej veľkosti, ktorého veľkosť sa nenachádza medzi označeniami veľkosti papiera v zásuvke na papier, použite nasledujúci postup.

1 Vytiahnite zásuvku na papier.

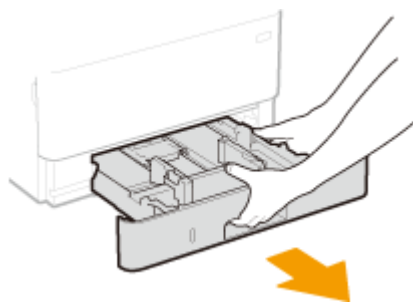

DÔLEŽITÉ:

- Zásuvku na papier musíte držať oboma rukami a vyťahovať ju opatrne. V opačnom prípade môžete zásuvku na papier poškodiť, keď vám spadne, ak sa vysunie príliš jednoducho.

2 Odtiahnite od seba vodiace lišty papiera.

- Stlačením páčky uvoľnenia posuňte vodiace lišty papiera smerom von.

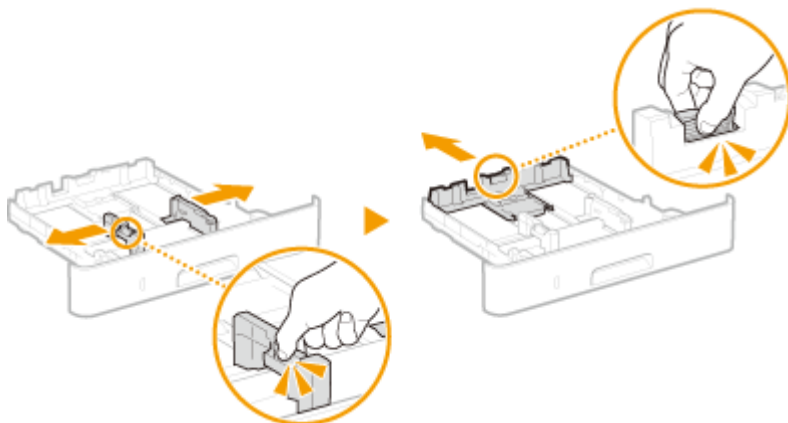

3 Vložte papier tak, aby okraje stohu papiera boli zarovnané s prednou stranou zásuvky na papier.

- Vložte papier tak, aby strana s logom bola lícom dole.
- Poriadne prelistujte stoh papiera a poklepte ňou na plochom povrchu, aby sa zarovnali okraje stohu.

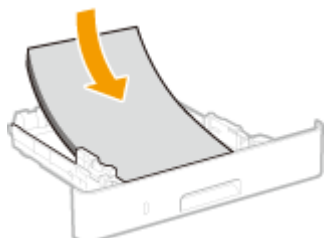

DÔLEŽITÉ:

Pri vkladaní papiera neprekračujte čiaru pre maximálne množstvo papiera

- Skontrolujte, či stoh papiera nepresahuje čiaru limitu papiera (a). Vloženie príliš veľkého množstva papiera môže spôsobiť zaseknutie papiera.

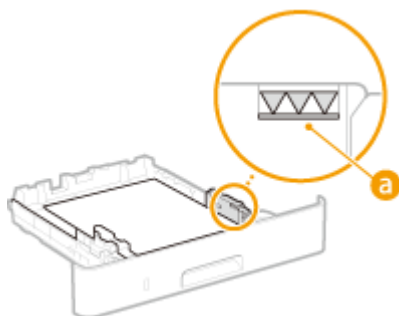

POZNÁMKA:

- Pri vkladaní papiera s logom si pozrite časť **Vkladanie predtlačného papiera (P. 149)**.

4 Vodiace lišty papiera zarovnajte proti okrajom papiera.

- Stlačte páčku uvoľnenia zaistenia a posuňte vodiace lišty papiera dovnútra, kým nie sú bezpečne zarovnané s okrajmi papiera.

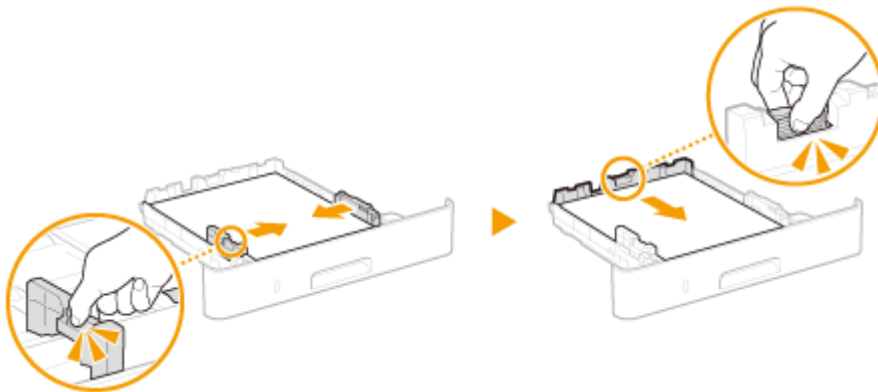

DÔLEŽITÉ:

Vodiace lišty papiera zarovnajte bezpečne proti okrajom papiera

- Príliš voľné alebo tesné vodiace lišty papiera môžu spôsobiť nesprávne podávanie papiera alebo zaseknutie papiera.

5 Do zariadenia vložte zásuvku na papier.

- Po vložení zásuvky na papier s položkou <Upozorníť na kontrolu nastavení papiera> nastavenou na možnosť <Zap.> sa zobrazí obrazovka s potvrdením. **▶<Upozorníť na kontrolu nastavení papiera> (P. 549)**

» Pokračujte na **▶Špecifikácia veľkosti a typu papiera v zásuvke na papier(P. 154)**

DÔLEŽITÉ:

Pri zmene veľkosti alebo typu papiera

- Predvolené továrenské nastavenia pre veľkosť a typ papiera sú <A4> a <Bežný 2>. Ak vložíte do zariadenia papier inej veľkosti alebo typu, nezabudnite zmeniť nastavenia. Ak nezmeníte nastavenia, zariadenie nemôže tlačiť správne.

Tlač na zadnú stranu potlačeného papiera (ručná obojstranná tlač)

- Na zadnú stranu potlačeného papiera sa nedá tlačiť. Vyrovnajte všetky stočenia vytlačeného papiera a vložte ho do zásuvky na papier so stranou určenou na tlač smerom nadol alebo do viacúčelového zásobníka (**▶ Vkladanie papiera do viacúčelového zásobníka(P. 144)**) so stranou určenou na tlač smerom nahor.
 - V prípade použitia viacúčelového zásobníka vložte jeden hárok papiera pri každej tlači.
 - Môžete použiť iba papier potlačený týmto strojom.
 - Nemôžete tlačiť na stranu, ktorá už bola potlačená.
 - Ak výtlačky vyzerajú vyblednuté, nastavte zdroj papiera na možnosť <Zap.> v ponuke <Manuál. tlač zad. str. (len 2-str.)>. **▶<Manuál. tlač zad. str. (len 2-str.)>(P. 477)**
 - Ak používate papier veľkosti A5, druhá strana sa nemusí potlačiť správne.

ODKAZY

▶Dostupný papier(P. 675)

Vkladanie papiera do viacúčelového zásobníka

364S-02X

Keď chcete tlačiť na papier, ktorý nie je vložený v zásuvke na papier, vložte papier do mnohoúčelového priečinka. Vložte papier, ktorý obvykle používate, do zásuvky na papier. ►**Vkladanie papiera do zásuvky na papier(P. 139)**

DÔLEŽITÉ

Nezabudnite vložiť zásuvku na papier

- Zariadenie tlačí len s vloženou zásuvkou na papier, aj keď je papier vložený vo viacúčelovom zásobníku. Ak sa pokúsite tlačiť bez vloženia zásuvky na papier, zobrazí sa chybové hlásenie.

POZNÁMKA

Pri vkladaní papiera veľkosti A5/A6

- Pri nastavení veľkosti papiera skontrolujte aktuálnu orientáciu papiera. ►**Špecifikácia veľkosti a typu papiera vo viacúčelovom zásobníku(P. 156)**
- Pri použití papiera s veľkosťou A6 ho vložte v orientácii na výšku.

Orientácia na šírku

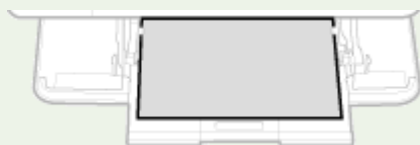

Orientácia na výšku



1 Otvorte kryt.

- Držte rúčky na ľavej a pravej strane a otvorte kryt.



2 Vytiahnite zásobník na papier a nastavtec zásobníka.

- Pri vkladaní papiera veľkého formátu vytiahnite nastavtec zásobníka.



3 Odtiahnite od seba vodiace lišty papiera.

- Stlačením páčky uvoľnenia posuňte vodiace lišty papiera smerom von.

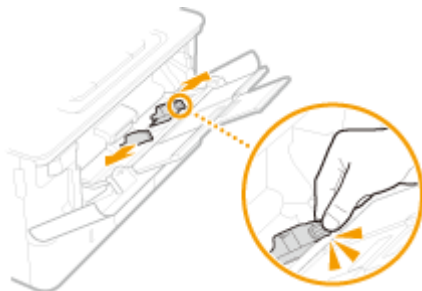

4 Vložte papier do mnohoúčelového priečinka, až kým sa papier nezastaví.

- Vložte papier so stranou určenou na tlač lícom nadol.
- Poriadne prelistujte stoh papiera a poklepte ňou na plochom povrchu, aby sa zarovnali okraje stohu.

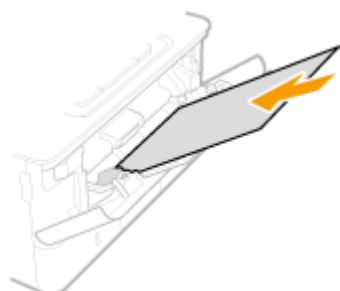

DÔLEŽITÉ:

Pri vkladaní papiera neprekračujte vodiacu čiaru pre maximálne množstvo papiera

- Skontrolujte, či vložený papier nepresahuje vodiacu čiaru limitu (a). Vloženie príliš veľkého množstva papiera môže spôsobiť zaseknutie papiera.

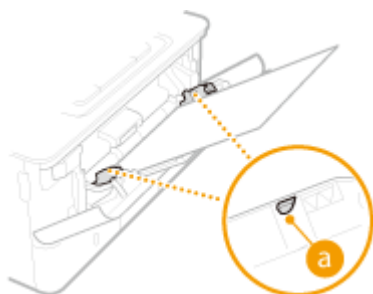

POZNÁMKA:

- Keď chcete vkladať obálky alebo papier s logom, pozrite si časť ►Vkladanie obálok(P. 147) alebo ►Vkladanie predtlačeneho papiera(P. 149) .

5 Vodiace lišty papiera zarovnajte proti okrajom papiera.

- Stlačte páčku uvoľnenia zaistenia a posuňte vodiace lišty papiera dovnútra, kým nie sú bezpečne zarovnané s okrajmi papiera.

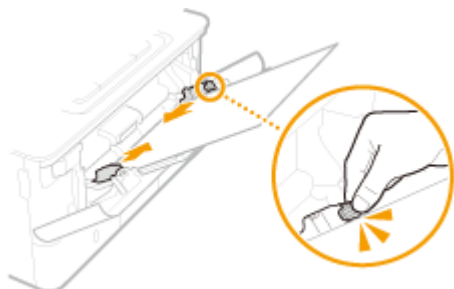

DÔLEŽITÉ:

Vodiace lišty papiera zarovnajte bezpečne proti okrajom papiera

- Príliš voľné alebo tesné vodiace lišty papiera môžu spôsobiť nesprávne podávanie papiera alebo zaseknutie papiera.

» Pokračujte na ►Špecifikácia veľkosti a typu papiera vo viacúčelovom zásobníku(P. 156)

Tlač na zadnú stranu potlačeného papiera (ručná obojstranná tlač)

- Na zadnú stranu potlačeného papiera sa nedá tlačiť. Vyrovnajte všetky stočenia vytlačeného papiera a vložte ho do zásuvky na papier (►Vkladanie papiera do zásuvky na papier(P. 139)) so stranou určenou na tlač smerom nadol alebo do viacúčelového zásobníka so stranou určenou na tlač smerom nahor.
 - V prípade použitia viacúčelového zásobníka vložte jeden hárok papiera pri každej tlači.
 - Môžete použiť iba papier potlačený týmto strojom.
 - Nemôžete tlačiť na stranu, ktorá už bola potlačená.
 - Ak výtlačky vyzerajú vyblednuté, nastavte zdroj papiera na možnosť <Zap.> v ponuke <Manuál. tlač zad. str. (len 2-str.)>. ►<Manuál. tlač zad. str. (len 2-str.)>(P. 477)
 - Ak používate papier veľkosti A5, druhá strana sa nemusí potlačiť správne.

ODKAZY

- Dostupný papier(P. 675)

Vkladanie obálok

364S-02Y

Pred vložením obálok nezabudnite vyrovať ľubovoľné stočenia. Dávajte tiež pozor na orientáciu obálok a na to, ktorá strana je hore. Obálky nemôžete vložiť do zásuvky na papier.

►Pred vložením obálok(P. 147)

►Vo viacúčelovom priečinku(P. 148)

POZNÁMKA

- V tejto časti je opísané, ako vkladať obálky s požadovanou orientáciou, ako aj postupy, ktoré musíte pred vložením obálok vykonať. Opis všeobecného postupu vkladania obálok do viacúčelového priečinka nájdete v časti ►Vkladanie papiera do viacúčelového zásobníka(P. 144) .

Pred vložením obálok

Pred vložením obálok postupujte podľa nižšie opísaného postupu na prípravu obálok.

1 Zatvorte chlopňu každej obálky.



2 Pritlačte ich, čím z nich uvoľníte zvyšný vzduch, a uistite sa, že sú okraje poriadne zatlačené.



3 Uvoľnite tvrdé rohy obálok a vyrovnajte zvlnenia.

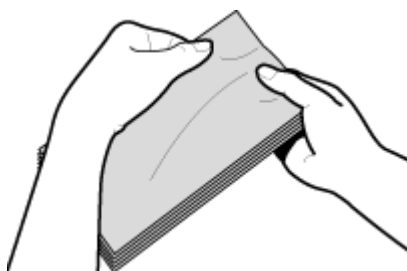

4 Hrany obálok zarovnajte na rovnom povrchu.

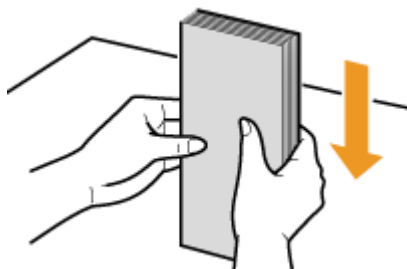

Vo viacúčelovom priečniku

Vložte obálky veľkosti Monarch, COM10, DL alebo ISO-C5 s orientáciou na výšku (s krátkym okrajom smerom k zariadeniu) a so stranou bez lepidla (prednou) navrch. Na zadnú stranu obálok sa nedá tlačiť.

POZNÁMKA

- Vložte obálky, aby okraj s krídlom smeroval naľavo, ako je to znázornené na obrázku.

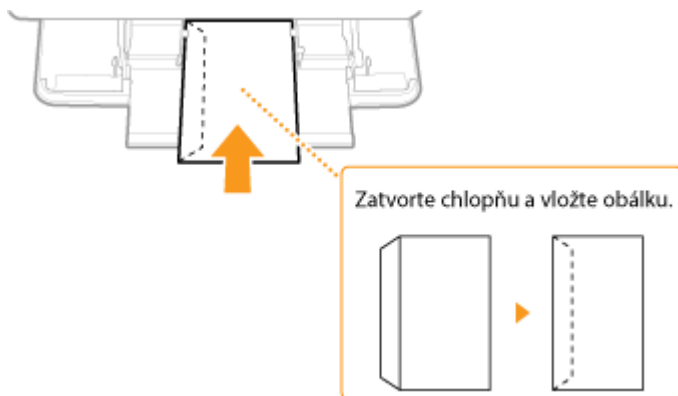

Vkladanie predtlačeného papiera

364S-030

Keď používate papier, na ktorom bolo vopred vytlačené logo, dávajte pri vkladaní pozor na orientáciu papiera. Vkladajte papier správne tak, aby sa tlač vykonala na správnu stranu papiera s logom.



►Tvorba 1-str. výtlačkov na papier s logami(P. 149)

►Tvorba 2-str. výtlačkov na papier s logami(P. 151)

POZNÁMKA

- Táto časť opisuje hlavne to, ako vkladať predtlačený papier so správnou stranou a orientáciou. Ak hľadáte opis všeobecného postupu vkladania papiera do zásuvky na papier alebo do mnohoúčelového priečinka, pozrite si časť ►Vkladanie papiera do zásuvky na papier(P. 139) alebo ►Vkladanie papiera do viacúčelového zásobníka(P. 144) .

Tvorba 1-str. výtlačkov na papier s logami

Tlač na papier s logami v orientácii na výšku



Pri vkladaní papiera do zásuvky na papier

Vložte papier so stranou s logom (strana určená na tlač dokumentu) lícom nadol.

Orientácia vloženia

Na výšku



Na šírku (A5)

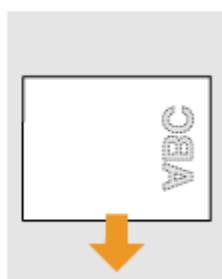

Pri vkladaní papiera do viacúčelového zásobníka

Vložte papier so stranou s logom (strana, na ktorú sa má tlačiť dokument) lícom hore.

Orientácia vloženia

Na výšku

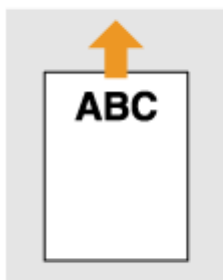

Na šírku (A5)

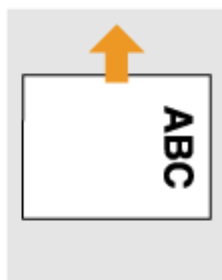

Tlač na papier s logami v orientácii na šírku

Predtlačný papier

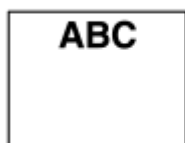

+

Dokument



→

Výsledok tlače



Pri vkladaní papiera do zásuvky na papier

Vložte papier so stranou s logom (strana určená na tlač dokumentu) lícom nadol.

Orientácia vloženia

Na výšku



Na šírku (A5)



Pri vkladaní papiera do viacúčelového zásobníka

Vložte papier so stranou s logom (strana, na ktorú sa má tlačiť dokument) lícom hore.

Orientácia vloženia

Na výšku

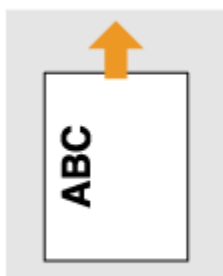

Na šírku (A5)

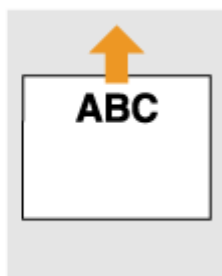

Tvorba 2-str. výtlačkov na papier s logami

Tlač na papier s logami v orientácii na výšku



Pri vkladaní papiera do zásuvky na papier

Vložte papier so stranou s predným logom (strana určená na tlač prvej strany dokumentu) lícom nahor.

Orientácia vloženia

Na výšku



Na šírku (A5)

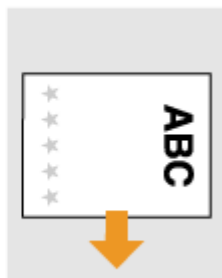

Pri vkladaní papiera do viacúčelového zásobníka

Vložte papier s prednou stranou s logom (strana, na ktorú sa má tlačiť prvá strana dokumentu) lícom dole.

Orientácia vloženia

Na výšku



Na šírku (A5)



Tlač na papier s logami v orientácii na šírku

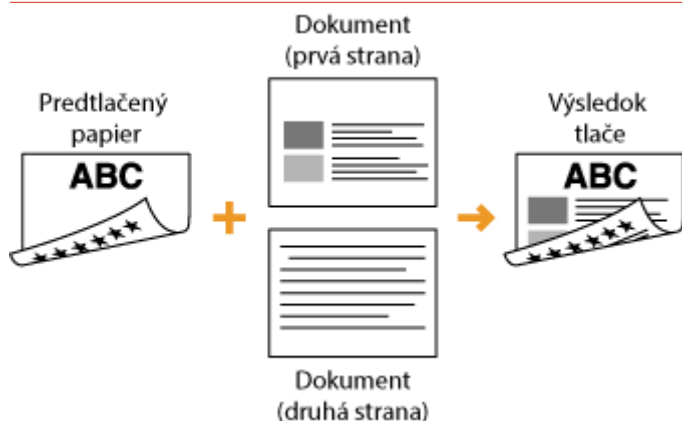

Pri vkladaní papiera do zásuvky na papier

Vložte papier so stranou s predným logom (strana určená na tlač prvej strany dokumentu) lícom nahor.

Orientácia vloženia

Na výšku



Na šírku (A5)



Pri vkladaní papiera do viacúčelového zásobníka

Vložte papier s prednou stranou s logom (strana, na ktorú sa má tlačiť prvá strana dokumentu) lícom dole.

Orientácia vloženia

Na výšku

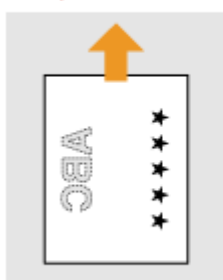

Na šírku (A5)

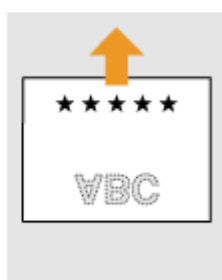

POZNÁMKA

Nastavenie <Prepnúť spôsob podávania papiera>

- Keď tlačíte na predtlačенý papier, potrebujete zmeniť lícnu stranu papiera, ktorý chcete vložiť zakaždým, keď vykonáte 1-str. a 2-str. tlač. Ak je však položka <Prepnúť spôsob podávania papiera> nastavená na možnosť <Priorita tlač. strany>, lícnu stranu, ktorú používate pri vkladaní predtlačенého papiera pre obojstrannú tlač (strana s logom lícom nadol), môžete použiť aj na jednostrannú tlač. Toto nastavenie je vhodné najmä ak často vykonávate 1-str. a 2-str. tlač. <Prepnúť spôsob podávania papiera>(P. 486)

Špecifikácia veľkosti a typu papiera

364S-031

Musíte špecifikovať nastavenia veľkosti a typu papiera tak, aby sa zhodovali s vloženým papierom. Keď vkladáte papier, ktorý sa líši od predtým vloženého papiera, nezabudnite zmeniť nastavenia papiera.

- ▶ **Špecifikácia veľkosti a typu papiera v zásuvke na papier(P. 154)**
- ▶ **Špecifikácia veľkosti a typu papiera vo viacúčelovom zásobníku(P. 156)**
- ▶ **Uloženie predvolených nastavení papiera pre viacúčelový zásobník(P. 158)**
- ▶ **Uloženie vlastnej veľkosti papiera(P. 160)**
- ▶ **Obmedzenie zobrazených veľkostí papiera(P. 161)**
- ▶ **Automatický výber vhodného zdroja papiera pre každú funkciu(P. 162)**

DÔLEŽITÉ

- Ak sa nastavenie nezhoduje s veľkosťou a typom vkladaneho papiera, môže sa zaseknúť papier alebo sa môže vyskytnúť chyba tlače.

Špecifikácia veľkosti a typu papiera v zásuvke na papier

364S-032

1 Vyberte položku <Nastav. papiera> na obrazovke Domov. **►Obrazovka Domov(P. 120)**

2 Vyberte cieľovú zásuvku na papier.

- Ak je nainštalovaný voliteľný cassette feeding module, zobrazí sa aj jeho zásuvka na papier.

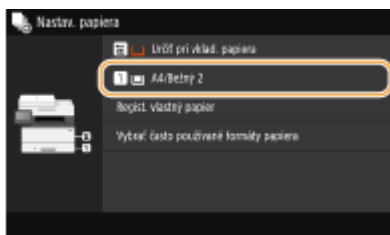

3 Vyberte formát papiera.

- Ak veľkosť vloženého papiera nie je zobrazená, vyberte položku <Iné formáty>.

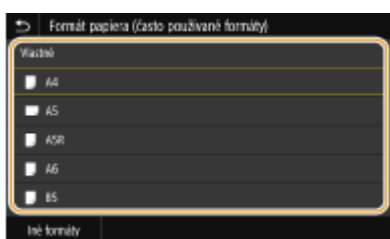

■ Pri vkladaní papiera s vlastnou veľkosťou

- 1 Vyberte položku <Vlastné>.
- 2 Zadajte dĺžku strany <X> a strany <Y>.
 - Vyberte položku <X> alebo <Y> a zadajte dĺžku každej strany použitím číselných tlačidiel.



POZNÁMKA:

- Ak uložíte často používanú veľkosť papiera na tlačidlá <S1> až <S3>, môžete ju vyvolať jedným dotykom. **►Uloženie vlastnej veľkosti papiera(P. 160)**

3 Vyberte položku <Použiť>.

POZNÁMKA:

Pri vkladaní papiera veľkosti A5

- V prípade orientácie na šírku vyberte položku <A5>. V prípade orientácie na výšku vyberte položku <A5R>.

Orientácia na šírku

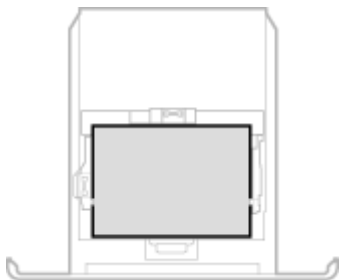

Orientácia na výšku



4 Vyberte typ papiera.

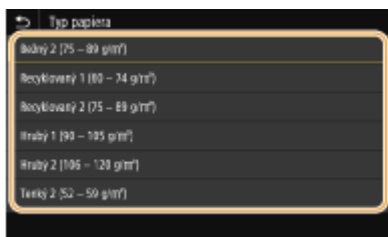

ODKAZY

- ▶ **Vkladanie papiera do zásuvky na papier**(P. 139)
- ▶ **Obmedzenie zobrazených veľkostí papiera**(P. 161)
- ▶ **Dostupný papier**(P. 675)
- ▶ **<Upozorníť na kontrolu nastavení papiera>** (P. 549)

Špecifikácia veľkosti a typu papiera vo viacúčelovom zásobníku

364S-033

Tu zobrazená obrazovka sa zobrazí, keď je v mnohoúčelovom priečinku vložený papier. Postupujte podľa pokynov na obrazovke na špecifikáciu nastavení, ktoré sa zhodujú s veľkosťou a typom vkladaneho papiera.



POZNÁMKA

Ak sa pri vložení papiera nezobrazí vyššie uvedené okno

- Ak do mnohoúčelového priečinka vkladáte stále ten istý papier, uložením veľkosti a typu papiera ako predvoleného nastavenia môžete preskočiť operácie nastavenia papiera. Keď sa však uloží predvolené nastavenie, vyššie uvedené okno sa nezobrazí. Ak chcete zobraziť obrazovku, vyberte možnosť <Určiť pri vklad. papiera> (**Uloženie predvolených nastavení papiera pre viacúčelový zásobník(P. 158)**).

1 Vyberte formát papiera.

- Ak veľkosť vloženého papiera nie je zobrazená, vyberte položku <Iné formáty>.

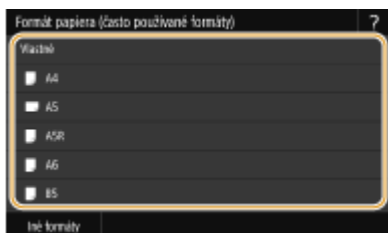

■ Pri vkladaní papiera s vlastnou veľkosťou

- 1 Vyberte položku <Vlastné>.
- 2 Zadajte dĺžku strany <X> a strany <Y>.
 - Vyberte položku <X> alebo <Y> a zadajte dĺžku každej strany použitím číselných tlačidiel.



POZNÁMKA:

- Ak uložíte často používanú veľkosť papiera na tlačidlá <S1> až <S3>, môžete ju vyvolať jedným dotykom. ▶ **Uloženie vlastnej veľkosti papiera(P. 160)**

3 Vyberte položku <Použiť>.

2 Vyberte typ papiera.

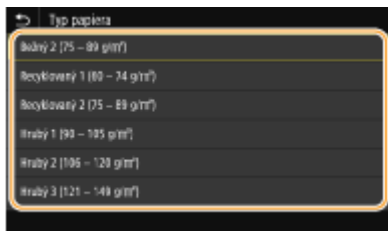

ODKAZY

- ▶ **Vkladanie papiera do viacúčelového zásobníka(P. 144)**
- ▶ **Obmedzenie zobrazených veľkostí papiera(P. 161)**
- ▶ **Dostupný papier(P. 675)**

Uloženie predvolených nastavení papiera pre viacúčelový zásobník

364S-034

Môžete uložiť nastavenia predvoleného papiera pre mnohoúčelový priečinok. Uloženie predvolených nastavení vám môže ušetriť úsilie potrebné na špecifikáciu nastavení zakaždým, keď vkladáte rovnaký papier do mnohoúčelového priečinka.

POZNÁMKA

- Po uložení nastavenia predvoleného papiera sa pri vložení papiera nezobrazí okno nastavenia papiera a vždy sa použije rovnaké nastavenie. Ak vložíte papier inej veľkosti alebo typu bez zmeny nastavení papiera, zariadenie nemusí tlačiť správne. Aby ste zabránili tomuto problému, vyberte v kroku 3 položku <Určiť pri vklad. papiera> a potom vložte papier.

1 Vyberte položku <Nastav. papiera> na obrazovke Domov.  **Obrazovka Domov(P. 120)**

2 Vyberte viacúčelový zásobník.

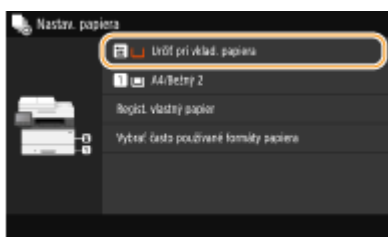

3 Vyberte formát papiera.

- Ak veľkosť vloženého papiera nie je zobrazená, vyberte položku <Iné formáty>.

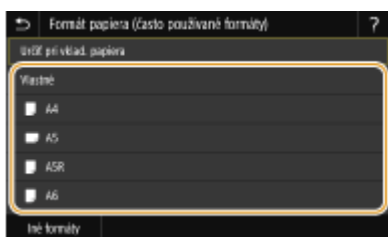

■ Uloženie vlastnej veľkosti papiera

- 1 Vyberte položku <Vlastné>.
- 2 Zadajte dĺžku strany <X> a strany <Y>.
 - Vyberte položku <X> alebo <Y> a zadajte dĺžku každej strany použitím číselných tlačidiel.



POZNÁMKA:

- Ak uložíte často používanú veľkosť papiera na tlačidlá <S1> až <S3>, môžete ju vyvolať jedným dotykom. ► **Uloženie vlastnej veľkosti papiera(P. 160)**

3 Vyberte položku <Použiť>.

4 Vyberte typ papiera.

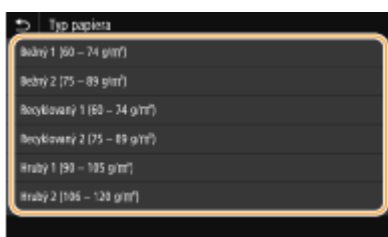

ODKAZY

- **Vkladanie papiera do viacúčelového zásobníka(P. 144)**
- **Obmedzenie zobrazených veľkostí papiera(P. 161)**
- **Dostupný papier(P. 675)**

Uloženie vlastnej veľkosti papiera

364S-035

Môžete uložiť maximálne tri často používané vlastné veľkosti papiera.

- 1 Vyberte položku <Nastav. papiera> na obrazovke Domov.  Obrazovka Domov(P. 120)
- 2 Vyberte položku <Regist. vlastný papier>.
- 3 Vyberte registračné číslo.

POZNÁMKA:

Vymazanie nastavenia

- Vyberte položky <Odstrániť> ► <Áno>.

- 4 Zadajte dĺžku strany <X> a strany <Y>.

- Vyberte položku <X> alebo <Y> a zadajte dĺžku každej strany použitím číselných tlačidiel.





- 5 Vyberte položku <Použiť>.

Nastavenie uloženej vlastnej veľkosti

Veľkosti papiera uložené v postupe vyššie možno vyvolať, keď je možnosť <Vlastné> vybratá na obrazovke výberu veľkosti papiera pre zásuvku na papier alebo viacúčelový zásobník.



ODKAZY

-  Vkladanie papiera do zásuvky na papier(P. 139)
-  Vkladanie papiera do viacúčelového zásobníka(P. 144)

Obmedzenie zobrazených veľkostí papiera

364S-036

Môžete zaistiť, že sa na obrazovke výberu nastavenia veľkosti papiera budú zobrazovať len najčastejšie používané veľkosti papiera.

1 Vyberte položku <Nastav. papiera> na obrazovke Domov.  **Obrazovka Domov(P. 120)**

2 Vyberte položku <Vybrať často používané formáty papiera>.

3 Vyberte zdroj papiera, ktorý chcete obmedziť, aby sa preň nezobrazovali veľkosti papiera.

- Ak je nainštalovaný voliteľný cassette feeding module, zobrazí sa aj jeho zásuvka na papier.

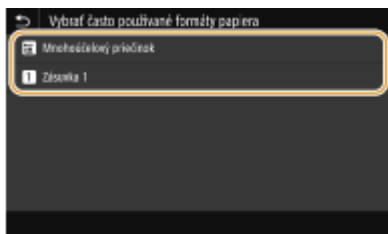

4 Zrušte začiarkavacie políčka pre veľkosti papierov, ktoré sa nemajú zobrazovať.

- Uistite sa, že sú vybraté len začiarkavacie políčka najčastejšie používaných veľkostí papiera.

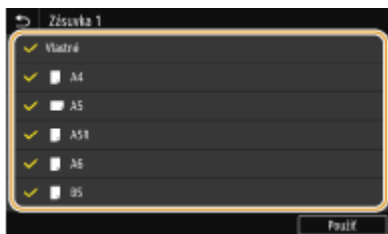



POZNÁMKA:

- Nevybraté veľkosti papier možno zobraziť výberom položky <Iné formáty> na obrazovke výberu nastavenia veľkosti papiera.

5 Vyberte položku <Použiť>.

ODKAZY

-  Špecifikácia veľkosti a typu papiera v zásuvke na papier(P. 154)
-  Špecifikácia veľkosti a typu papiera vo viacúčelovom zásobníku(P. 156)
-  Uloženie predvolených nastavení papiera pre viacúčelový zásobník(P. 158)

Automatický výber vhodného zdroja papiera pre každú funkciu

364S-037

Aktivujte alebo deaktivujte funkciu automatického výberu papiera pre každý zdroj papiera. Ak je funkcia nastavená na možnosť <Zap.>, zariadenie automaticky vyberie zdroj papiera, v ktorom je vložený papier s vhodnou veľkosťou pre každú tlačovú úlohu. Keď sa minie papier vo vybranom zdroji papiera, táto funkcia umožňuje nepretržitú tlač prepnutím z jedného zdroja papiera na druhý, v ktorom je vložený papier s rovnakou veľkosťou.

- 1 Vyberte položku <Ponuka> na obrazovke Domov. ▶ **Obrazovka Domov(P. 120)**
- 2 Vyberte položky <Nastavenia funkcií> ▶ <Spoločné> ▶ <Nastavenia podávania papiera>.
- 3 Vyberte položku <Automatický výber zdroja papiera>.
- 4 Vyberte cieľovú funkciu.

- Ak je cieľová funkcia tlač hlásenia alebo zoznamu alebo tlač z pamäťového média, vyberte položku <Iné>.



- 5 Pre každý zdroj papiera, na ktorý chcete použiť funkciu automatického výberu zdroja papiera, vyberte možnosť <Zap.>.

- Ak je nainštalovaný voliteľný cassette feeding module, zobrazí sa aj jeho zásuvka na papier.

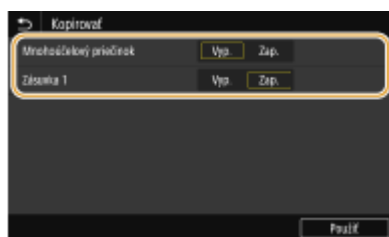

POZNÁMKA:

- Vždy špecifikujte možnosť <Zap.> aspoň pre jednu zo zásuviek na papier. Ak pre všetky zásuvky na papier vyberiete možnosť <Vyp.>, nebudete môcť dokončiť postup nastavenia.

- 6 Vyberte položku <Použiť>.

Prispôsobenie displeja

364S-038

Obrazovku Domov môžete prispôbiť, aby sa jednoduchšie používala. Navyše môžete pracovať efektívnejšie po uložené obľúbených nastavení pre každú funkciu na obrazovke Základné funkcie.



Prispôsobenie obrazovky Domov

Môžete zmeniť usporiadanie tlačidiel zobrazených na obrazovke Domov. Navyše môžete prispôbiť obrazovku Domov a zjednodušiť výber funkcií pridaním tlačidiel skratiek. ▶ **Prispôsobenie obrazovky Domov(P. 164)**

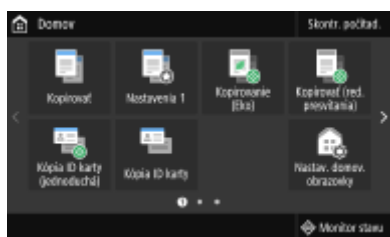

Uloženie obľúbených nastavení

Ak chcete vyvolať rovnaké nastavenia pre kopírovanie, faxovanie a skenovanie, uložte ich ako obľúbené nastavenia. Môžete pridať uložené kombinácie nastavení na obrazovku Domov v podobe tlačidiel skratiek. ▶ **Uloženie často používaných nastavení(P. 167)**

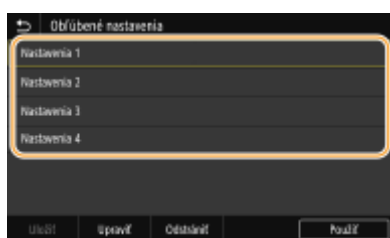

Prispôsobenie obrazovky Domov

364S-039

Môžete pridať alebo odstrániť tlačidlá skratiek zobrazené na obrazovke Domov podľa svojich potrieb alebo preferencií. Môžete zmeniť aj poradie, v akom sú zobrazené.

- ▶ **Pridanie tlačidiel na obrazovku Domov(P. 164)**
- ▶ **Zmena usporiadania tlačidiel(P. 165)**

Pridanie tlačidiel na obrazovku Domov

Môžete pridať tlačidlá skratiek na obrazovku Domov pre často používané funkcie, ako je <Kopírovať>, <Fax> a <Skenovať>. Napríklad môžete vykonávať úlohy rýchlejšie a efektívnejšie priradením sekvencie nastavení (napríklad Skenovať obe strany originálu, uložiť ich ako vysoko skomprimovaný súbor PDF a odoslať ho e-mailom) jednému tlačidlu.

POZNÁMKA

- Nastavenie určené na pridanie ako tlačidlo skratky musí byť predtým uložené ako obľúbené nastavenie. ▶ **Uloženie často používaných nastavení(P. 167)**

1 Vyberte položku <Nastav. domov. obrazovky> na obrazovke Domov. ▶ **Obrazovka Domov(P. 120)**

- Ak sa zobrazí prihlasovacie okno, zadajte správny ID a kód PIN. ▶ **Prihlásenie sa v zariadení(P. 131)**

2 Vyberte položku <Vybrať tlačidlo na zobrazenie>.

3 Vyberte funkciu s obľúbenými nastaveniami, ktorú chcete pridať ako tlačidlo.

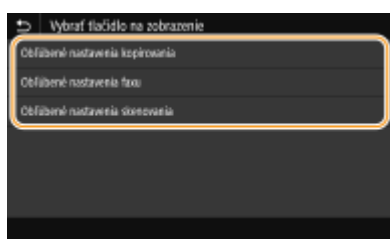

4 Začiarknite začiarkavacie políčko pre zobrazenie všetkých nastavení na obrazovke Domov a vyberte položku <Použiť>.

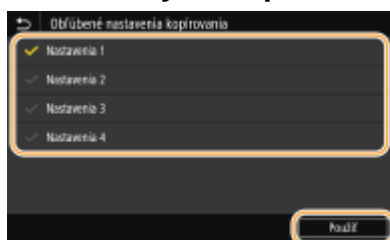

POZNÁMKA:

Odstránenie uložených tlačidiel

- Zrušte označenie začiarkavacieho políčka pre názov tlačidla, ktoré chcete odstrániť, a potom vyberte položku <Použiť>. Po odstránení uloženého tlačidla sa zobrazí medzera na mieste zobrazenia tlačidla na obrazovke Domov. V prípade potreby môžete medzeru odstrániť.

5 Prečítajte si zobrazenú správu a vyberte položku <OK>.

⇒ Tlačidlo pre novo vybrané nastavenia sa pridá na obrazovku Domov.

POZNÁMKA:

- Ak je obrazovka Domov plná a nemožno uložiť žiadne ďalšie nastavenia, odstráňte uložené tlačidlá a medzery v ponuke <Nastav. domov. obrazovky>.

Zmena usporiadania tlačidiel

Ak chcete zjednodušiť používanie tlačidiel, môžete zmeniť ich usporiadanie podľa vlastných požiadaviek. Napríklad môžete najprv umiestniť najčastejšie používané funkcie alebo usporiadať funkčné tlačidlá spolu s tlačidlami skratiek pre obľúbené nastavenia. Môžete vložiť aj prázdne miesto (medzera) namiesto tlačidla kvôli zjednodušeniu zobrazenia obrazovky Domov.

1 Vyberte položku <Nastav. domov. obrazovky> na obrazovke Domov. ▶ Obrazovka Domov(P. 120)

- Ak sa zobrazí prihlasovacie okno, zadajte správny ID a kód PIN. ▶ Prihlásenie sa v zariadení(P. 131)

2 Vyberte položku <Nastaviť poradie zobrazenia>.**3 Vyberte tlačidlo na presunutie.**

- Vybrané tlačidlo je zvýraznené. Opätovný, ťuknutím na vybrané tlačidlo zrušte jeho označenie.

**4 Vyberte <Doľava> alebo <Doprava>.**

- Tlačidlo sa posunie toľkokrát, koľkokrát ne neho ťuknete.
- Dlhým dotykcom tlačidla <Doľava> alebo <Doprava> budete posúvať vybrané tlačidlo nepretržite.

■ Vloženie medzery

- Ak je vybraná položka <Vlož. práz.>, naľavo od vybraného tlačidla sa vloží medzera.
- Ak je vybrané tlačidlo na konci, medzera sa vloží, aj keď je vybraná položka <Doprava>.

POZNÁMKA:**Odstránenie medzery**

- Vyberte medzeru, ktorá sa má odstrániť. Potom vyberte položku <Zmaz. práz.>.

5 Vyberte položku <Použit>.

ODKAZY

- Základná obsluha(P. 126)

Uloženie často používaných nastavení

364S-03A

Ak uložíte často používané nastavenia ako obľúbené nastavenia, môžete rýchlo vyvolať rovnaké nastavenia pri každom kopírovaní, odosielaní faxu alebo skenovaní. Navyše ak uložíte komplikované nastavenia ako obľúbené nastavenia, môžete ich rýchlo vyvolať na zjednodušenie operácie. Tiež môžete priradiť zložené kombinácie nastavení tlačidlu skratky zobrazenému na obrazovke Domov. Táto časť opisuje, ako uložiť často používané nastavenia a ako ich vyvolať pri vytváraní kópie.

► **Uloženie nastavení(P. 167)**

► **Vývolanie uložených nastavení(P. 168)**

POZNÁMKA

- Uložiť môžete aj cieľové umiestnenie faxu alebo skenu v často používaných nastaveniach. Po uložení ho však už nemožno zmeniť. Ak chcete zmeniť uložené cieľové umiestnenie, odstráňte nastavenia a uložte ich znova.

Uloženie nastavení

1 Vyberte položku <Kopírovať> na obrazovke Domov. ► **Obrazovka Domov(P. 120)**

2 Zmeňte hodnoty pre nastavenia, ktoré chcete uložiť. ► **Základné postupy kopírovania(P. 190)**

3 Vyberte položky <Iné nastavenia> ► <Obľúbené nast.>.

4 Vyberte neuložené nastavenia a vyberte položku <Uložiť>.

- Ak chcete zmeniť obsah uloženého nastavenia, vyberte dané nastavenie a potom vyberte položku <Upraviť>.

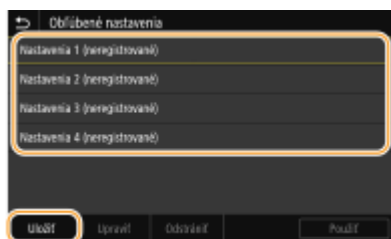

5 Skontrolujte podrobnosti o nastavení, ktoré sa má uložiť, a vyberte položku <Uložiť>.

- Ak chcete zmeniť hodnotou nastavenia, ktoré sa má uložiť, vyberte nastavenie.
- Ak chcete premenovať nastavenie, vyberte položku <Meno>. Informácie o spôsobe zadávania textu nájdete v časti ► **Zadávanie textu(P. 129)** .



6 Vyberte, či chcete uložiť nastavenia ako tlačidlo skratky.

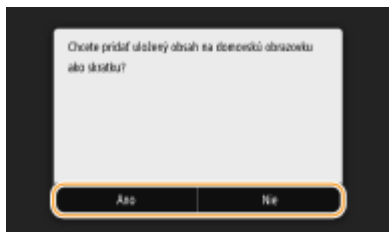

- Ak vyberiete položku <Áno>, zobrazí sa správa. Pozrite si správu a vyberte položku <OK>. Uložená kombinácia nastavenia sa pridá na obrazovku Domov ako tlačidlo skratky.

POZNÁMKA:

- Ak je obrazovka Domov plná a tlačidlo skratky nemožno pridať, použite položku <Nastav. domov. obrazovky> na odstránenie uložených tlačidiel alebo medzier. ► **Prispôsobenie obrazovky Domov(P. 164)**

POZNÁMKA

- Uložené nastavenia sa uchovávajú aj po vypnutí zariadenia.
- Ak chcete zmazať uložené nastavenie, vyberte položky <Kopírovať> ► <Iné nastavenia> ► <Oblíbené nastavenia> ► vyberte nastavenia a vyberte položky <Odstrániť> ► <Áno>.

Vyvolanie uložených nastavení

Jednoducho vyberte z obľúbených nastavení kombináciu nastavení, ktorá vám vyhovuje.



<Kopírovať> ► <Iné nastavenia> ► <Oblíbené nastavenia> ► Vyberte kombináciu nastavení, ktorá sa má vyvolať, a vyberte položku <Použiť>

POZNÁMKA

- Po vyvolaní kombinácie nastavení môžete podľa potreby zmeniť aj nastavenia kopírovania.

ODKAZY

- **Základné postupy kopírovania(P. 190)**
- **Základné operácie na odosielanie faxov(P. 213)**
- **Základné operácie pre naskenované originály(P. 278)**

Zmena predvolených nastavení pre funkcie

364S-03C

Predvolené nastavenia sú nastavenia, ktoré sa zobrazia pri zapnutí zariadenia alebo stlačení tlačidla <Reset>. Ak zmeníte tieto predvolené nastavenia tak, aby sa zhodovali s často vykonávanými operáciami, eliminujete potrebu špecifikácie rovnakých nastavení pri každom úkone.

■ Kopírovanie

Informácie o zmeniteľných položkách nastavení nájdete v časti **<Zmeniť predvol. nastavenia (kopírovanie)> (P. 490)** .

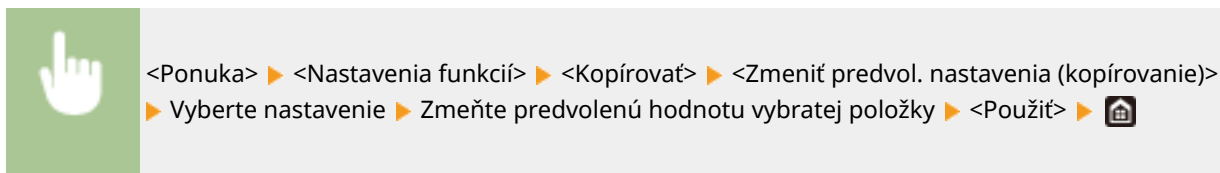

■ FAX

Informácie o zmeniteľných položkách nastavení nájdete v časti **<Nastavenia faxu> *1(P. 524)** .

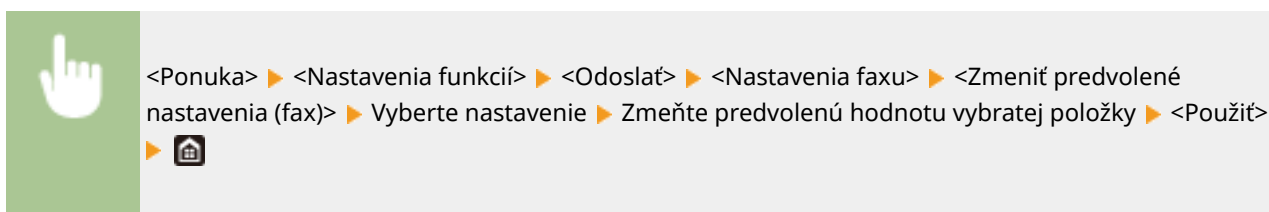

■ Tlač z pamäťového média

Informácie o zmeniteľných položkách nastavení nájdete v časti **<Nastavenia prístupu k ulož. súborom>(P. 539)** .

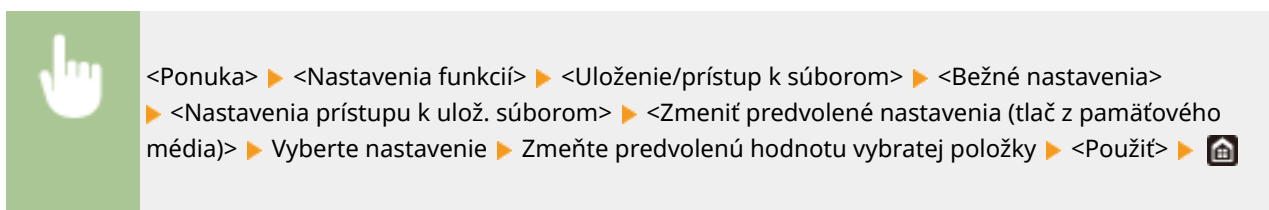

■ Pamäť USB

Informácie o zmeniteľných položkách nastavení nájdete v časti **<Nastavenia pamäte USB>(P. 537)** .

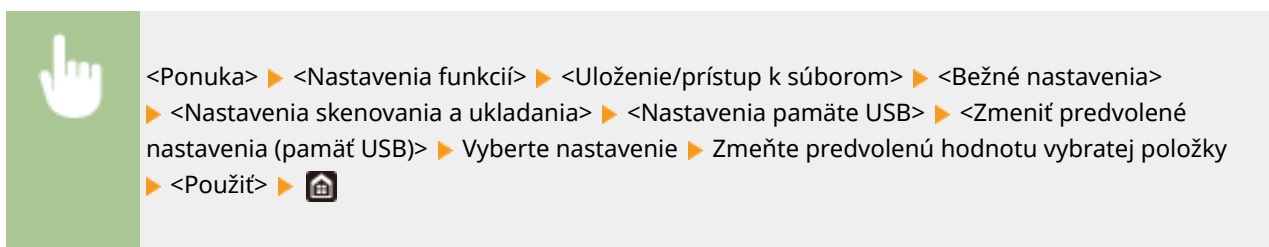

■ E-mail

Informácie o zmeniteľných položkách nastavení nájdete v časti  <Nastavenia e-mailu>(P. 519) .



<Ponuka> ▶ <Nastavenia funkcií> ▶ <Odoslať> ▶ <Nastavenia skenovania a odosielania> ▶ <Nastavenia e-mailu> ▶ <Zmeniť predvolené nastavenia (e-mail)> ▶ Vyberte nastavenie ▶ Zmeňte predvolenú hodnotu vybratej položky ▶ <Použiť> ▶ 

■ I-Fax

Informácie o zmeniteľných položkách nastavení nájdete v časti  <Nastavenia I-faxu>(P. 521) .



<Ponuka> ▶ <Nastavenia funkcií> ▶ <Odoslať> ▶ <Nastavenia skenovania a odosielania> ▶ <Nastavenia I-faxu> ▶ <Zmeniť predvolené nastavenia (I-fax)> ▶ Vyberte nastavenie ▶ Zmeňte predvolenú hodnotu vybratej položky ▶ <Použiť> ▶ 

■ Zdieľaný priečinok/server FTP

Informácie o zmeniteľných položkách nastavení nájdete v časti  <Nastavenia súborov>(P. 522) .







<Ponuka> ▶ <Nastavenia funkcií> ▶ <Odoslať> ▶ <Nastavenia skenovania a odosielania> ▶ <Nastavenia súborov> ▶ <Zmeniť predvolené nastavenia (súbor)> ▶ Vyberte nastavenie ▶ Zmeňte predvolenú hodnotu vybratej položky ▶ <Použiť> ▶ 

POZNÁMKA

- Ak ste vybrali položku <Inicializovať> na každej obrazovke s nastaveniami, môžete obnoviť predvolené nastavenia.

ODKAZY

-  <Základné postupy kopírovania>(P. 190)
-  <Základné operácie na odosielanie faxov>(P. 213)
-  <Tlač z pamätového zariadenia (Tlač z pamätového média)>(P. 264)
-  <Základné operácie pre naskenované originály>(P. 278)

Nastavenie zvuku

364S-03E

zariadenie produkuje v rôznych situáciách zvuky, napríklad pri dokončení odoslania faxu, pri zaseknutí papiera alebo výskyte chyby. Môžete jednotlivovo nastaviť hlasitosť týchto zvukov.

■ Úprava položky <Hlasitosť faxu>

1 Stlačte tlačidlo .

2 Upravte hlasitosť a vyberte položku <Použiť>.



- Presunutím kurzora úplne doľava vypnete zvuk.



■ Úprava položky <Iné nast. hlasit.>

1 Stlačte tlačidlo .

- V prípade modelu bez funkcie faxovania prejdite na krok 3.

2 Vyberte položku <Iné nast. hlasit.>.

3 Vyberte nastavenia.

Nastavenie	Popis	Činnosť
<Tón zvonenia>	Zvuk vydávaný pri prijíme príchodzieho faxu	Prejdite na krok 4.
<Tón dokončenia VYS.>	Zvuk vydávaný po dokončení odoslania faxu	
<Tón dokončenia PR.>	Zvuk vydávaný po dokončení prijímu faxu	
<Tón dokončenia skenovania>	Zvuk vydávaný po dokončení skenovania faxového originálu	
<Tón zadávania>	Zvuk potvrdenia pri každom stlačení tlačidla na ovládacom paneli alebo položky na displeji	Vyberte <Zap.> (zahrať tón) alebo <Vyp.> (nezahrať tón).

Nastavenie	Popis	Činnosť
<Tón pri nesprávnom vložení>	Zvuk vydávaný pri vykonaní neplatnej operácie tlačidiel, napríklad pri zadaní čísla mimo platný rozsah nastavenia	
<Tón požiadavky na výmenu kazety>	Zvuk vydávaný pri nízkej hladine tonera v tonerovej kazete	
<Tón výstrahy>	Zvuk vydávaný pri zaseknutí papiera alebo pri inej chybe	
<Tón pre dokončenú úlohu>	Zvuk vydávaný pri dokončení operácie, napríklad kopírovaní alebo skenovaní	
<Upozornenie na šetrenie energiou>	Zvuk vydávaný pri prechode stroja do režimu spánku alebo jeho opustení	
<Tón zistenia originálu v podávači>	Zvuk vydávaný pri vložení dokumentu do podávača	

4 Upravte hlasitosť a vyberte položku <Použiť>.

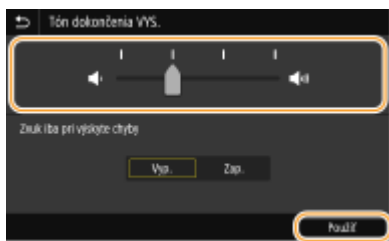

- Presunutím kurzora úplne doľava vypnete zvuk.



■ Konečný zvuk použitý len pri chybe

V ponuke <Zvuk iba pri výskyte chyby> vyberte položku <Zap.>. Potom vyberte položku <Použiť>.

Vstup do režimu spánku

364S-03F

Funkcia režimu spánku znižuje množstvo energie spotrebovanej strojom zrušením napájania ovládacieho panela. Ak sa istý čas na stroji nebude vykonávať žiadna operácia, napríklad počas prestávky na obed, môžete ušetriť energiu jednoduchým stlačením tlačidla  na ovládacom paneli.

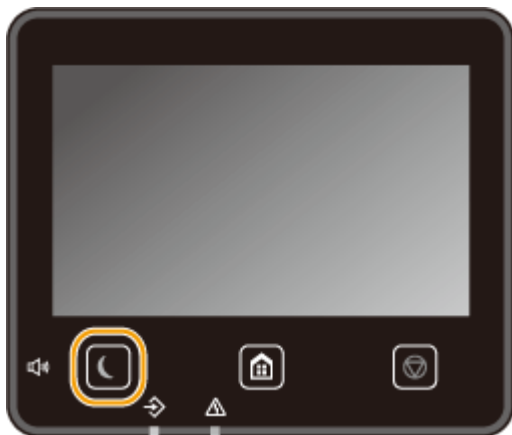

POZNÁMKA

Keď je zariadenie v režime spánku

- Keď zariadenie prejde do režimu spánku, kontrolka  zasvieti žltozeleno.

Situácie, v ktorých zariadenie neprejde do režimu spánku

- Keď zariadenie vykonáva činnosť
- Keď svieti alebo bliká indikátor údajov
- Keď zariadenie vykonáva operáciu, napríklad nastavenie alebo čistenie
- Keď sa zasekne papier
- Keď je slúchadlo externého telefónu alebo voliteľného telefónu vyvesené
- Ak je zariadenie nastavené tak, aby nezaznelo zvonenie prichádzajúceho faxu
- Keď sa zobrazí okno menu
- Keď čaká úloha skenovania na pamäťové zariadenie USB alebo do počítača
- Keď sa na obrazovke zobrazí chybové hlásenie (Existuje niekoľko výnimiek. Zariadenie niekedy prejde do režimu spánku, keď je zobrazené chybové hlásenie.)
- Keď zariadenie komunikuje so serverom LDAP atď.
- Keď je zobrazená obrazovka SSID alebo sieťového kľúča pre priame pripojenie
- Keď sa importujú alebo exportujú nastavenia

Časová hodnota prepnutia do nečinného stavu

Čas prepnutia do nečinného stavu je funkcia, ktorá automaticky prepne zariadenie do režimu spánku, ak sa na ňom určitý čas nebude pracovať. Odporúčame používať predvolené továrenské nastavenia ( <Nastavenia časovača/energie>(P. 452)) na zníženie spotreby energie. Ak chcete zmeniť množstvo času, ktorý má uplynúť pred tým, ako stroj prejde do automatického režimu spánku, postupujte podľa postupu opísaného nižšie.



<Ponuka> ► <Predvoľby> ► <Nastavenia časovača/energie> ► <Čas prepnutia do nečín. stavu>
 ► Nastavte dĺžku času, ktorý má uplynúť pred tým, ako zariadenie automaticky prejde do režimu spánku ► <Použiť> ►

Zmena nastavenia režimu spánku na určitý čas

Nastavenie môžete nakonfigurovať, aby zariadenie prešlo do režimu spánku v konkrétny čas. Tiež môžete nakonfigurovať nastavenie, aby sa deaktivoval režim spánku v konkrétny čas.



<Ponuka> ► <Predvoľby> ► <Nastavenia časovača/energie> ► Vyberte položku <Denný časovač aut. nečinnosti> alebo <Nast. času ukonč. rež. spánku> ► Vyberte možnosť <Zap.> v ponuke <Nastaviť túto funkciu> a zadajte čas ► <Použiť> ►

Ukončenie režimu spánku

Stlačením tlačidla alebo ktoréhokoľvek iného tlačidla na ovládacom paneli ukončíte režim spánku.

POZNÁMKA

- Režim spánku môžete ukončiť aj ťuknutím na displej.
- Ak je pripojený externý telefón alebo voliteľné slúchadlo, po vyvesení slúchadla zariadenie ukončí režim spánku.

Uloženie cieľových umiestnení

364S-03H



Do telefónneho zoznamu môžete uložiť často používané cieľové umiestnenia faxovania alebo skenovania a v prípade potreby ich jednoducho vybrať (**Registrácia cieľových umiestnení v telefónnom zozname(P. 177)**). Miesta určenia sa dajú vyhľadávať podľa abecedy, zo zoznamov v telefónnom zozname alebo zadaním trojciferných čísel (čísla kódovanej voľby). Miesta určenia môžete tiež špecifikovať rýchlejšie pomocou nasledujúcich funkcií.

■ Oblúbené

Uložením mnohých adries v telefónnom zozname sťažíte nájdenie potrebného miesta určenia. Aby ste zabránili tejto situácii, registrujte často používané miesta určenia ako Oblúbené. Cieľové umiestnenia uložené v ponuke Oblúbené sa dajú vyhľadávať zo zoznamu < > v telefónnom zozname.

■ Skupinová voľba

Môžete vybrať viacero už uložených cieľových umiestnení a uložiť ich spolu ako skupinu. Môžete naraz odosielať faxy alebo e-maily na viacero miest určenia. Skupiny sa dajú uložiť aj do menu Oblúbené. **Uloženie viacerých cieľových umiestnení ako jednej skupiny(P. 180)**

■ Register

Uložené cieľové umiestnenia sú klasifikované do registrov v závislosti od počiatočného znaku alebo typu adresy. Zmena registrov umožňuje vykonať rýchle hľadanie cieľového umiestnenia. Ťuknutím na tlačidlo alebo alebo rýchlym pohybom prsta do strany po cieľovom registri zmeníte displej.

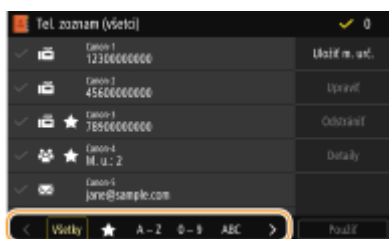

<Všetky>

Zobrazí všetky cieľové umiestnenia uložené v telefónnom zozname.



Zobrazí zoznam cieľových umiestnení uložených v ponuke Oblúbené.

<A - Z>/<0 - 9>/<ABC> až <YZ>

Zobrazí cieľové umiestnenia s menami príjemcov, ktorých prvé písmená korešpondujú s písmenami vybraného registra.



Zobrazí cieľové umiestnenia pre faxy.



Zobrazí cieľové umiestnenia pre e-maily.



Zobrazí cieľové umiestnenia pre faxy I-Fax.



Zobrazí cieľové umiestnenia pre zdieľané priečinky a servery FTP. Uloženie cieľových umiestnení sa vykoná z počítača.

- ▶ **Nastavenie zdieľaného priečinka ako miesta ukladania(P. 93)**
- ▶ **Uloženie cieľových umiestnení z Remote UI (Vzdialené UR)(P. 426)**



Zobrazí zoznam cieľových umiestnení uložených v skupinovej voľbe.

POZNÁMKA

- Použite počítač na uloženie zdieľaného priečinka alebo servera FTP ako cieľového umiestnenia pre skeny.
 - ▶ **Nastavenie zdieľaného priečinka ako miesta ukladania(P. 93)**
 - ▶ **Uloženie cieľových umiestnení z Remote UI (Vzdialené UR)(P. 426)**
- Telefónny zoznam môžete na svojom počítači uložiť ako súbor (aj keď nemôžete použiť počítač na úpravu telefónneho zoznamu). Môžete aj importovať uložený telefónny zoznam z počítača do stroja. ▶ **Importovanie alebo exportovanie údajov nastavení(P. 436)**
- Môžete tlačíť zoznam miest určenia uložených v telefónnom zozname. ▶ **Telefónny zoznam(P. 585)**
- Ak má vaša kancelária nainštalovaný server LDAP, môžete vyhľadať informácie o používateľovi na serveri a uložiť ho do telefónneho zoznamu. Najprv musíte špecifikovať nastavenia na pripojenie k serveru LDAP. ▶ **Uloženie serverov LDAP(P. 62)**

Registrácia cieľových umiestnení v telefónnom zozname

364S-03J

Táto časť opisuje spôsob uloženia skupiny cieľových umiestnení z ovládacieho panela. Na uloženie cieľových umiestnení môžete použiť aj Remote UI (Vzdialené UR). **►Uloženie cieľových umiestnení z Remote UI (Vzdialené UR)(P. 426)**

1 Vyberte položku <Tel. zoznam> na obrazovke Domov. ►Obrazovka Domov(P. 120)

2 Vyberte položku <Uložiť m. urč.>

- Ak sa zobrazí obrazovka s výzvou na zadanie kódu PIN, zadajte kód PIN pre telefónny zoznam a vyberte položku <Použiť>. ►Obmedzenie používania telefónneho zoznamu(P. 400)

3 Vyberte typ adresy na uloženie.



■ Registrácia cieľových umiestnení so serverom LDAP

Ak má vaša kancelária nainštalovaný server LDAP, môžete vyhľadať informácie o používateľovi na serveri a uložiť ho do telefónneho zoznamu.

POZNÁMKA:

- Ak chcete vykonať uloženie zo servera LDAP, musíte najprv špecifikovať nastavenia na pripojenie k serveru LDAP. ►Uloženie serverov LDAP(P. 62)

1 Vyberte položku <Server LDAP>.

2 Vyberte server LDAP, ktorý používate.

3 Vyberte podmienky vyhľadania informácií o používateľovi.

- Dostupné podmienky pre vyhľadanie cieľových umiestnení sú mená, faxové čísla, e-mailové adresy, názvy organizácií a názvy oddelení.

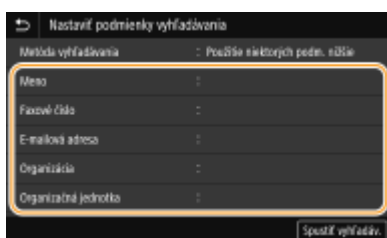

4 Zadajte reťazec znakov hľadaného cieľa a vyberte položku <Použiť>.

- Informácie o spôsobe zadávania textu nájdete v časti ►Zadávanie textu(P. 129) .
- Ak chcete špecifikovať viacero podmienok vyhľadávania, opakujte kroky 3 a 4.

- 5 Vyberte položku <Metóda vyhľadávania>.
- 6 Vyberte podmienky zobrazenia výsledkov hľadania.

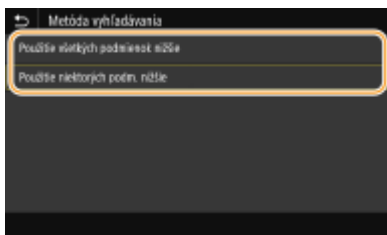

<Použitie všetkých podmienok nižšie>

Vyhľadá a zobrazí používateľov, ktorí spĺňajú všetky podmienky vyhľadávania špecifikované v krokoch 3 a 4.

<Použitie niektorých podm. nižšie>

Ak sa nájdu používatelia spĺňajúci aspoň jedno kritérium špecifikované v krokoch 3 a 4, všetci sa zobrazia.

- 7 Vyberte položku <Spustiť vyhľadáv.>.
- ☞ Zobrazia sa používatelia spĺňajúci vaše podmienky vyhľadávania.

POZNÁMKA:

- Keď sa po výbere položky <Spustiť vyhľadáv.> otvorí okno overovania, zadajte meno používateľa zariadenia a heslo uložené v serveri LDAP. Potom vyberte položku <Použiť>. **►Uloženie serverov LDAP(P. 62)**

- 8 Vyberte používateľa, ktorého chcete uložiť v telefónnom zozname.
- 9 Vyberte položku <Použiť>.
- ☞ Meno používateľa a číslo faxu alebo e-mailová adresa uložená v serveri LDAP vybraného používateľa sa uloží v telefónnom zozname.

■Uloženie cieľových umiestnení z nastavení vyvolania

Ak sú k dispozícii nastavenia vyvolania, môžete vybrať položku <Nastav. vyvolania> a uložiť cieľové umiestnenia.

4 Vyberte položku <Meno>.

- Uloženie položky <Meno> je voliteľné. Ak uložíte položku <Meno>, cieľové umiestnenie môžete vyhľadávať podľa abecedy.

5 Zadajte názov a vyberte položku <Použiť>.

- Informácie o spôsobe zadávania textu nájdete v časti **►Zadávanie textu(P. 129)** .

6 Vyberte položku <Faxové číslo>, <E-mailová adresa> alebo <Adresa I-faxu>.

7 Zadajte cieľové umiestnenie a vyberte položku <Použiť>.

■Vytvorenie podrobných nastavení (len pri uložení pre fax)

Po výbere položky <Nastaviť detaily> sa zobrazí obrazovka podobná tejto.

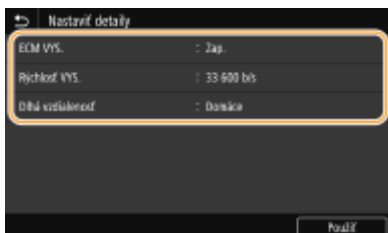

<ECM VYS.>

Ak sa v posielanom obraze vyskytne chyba, pri nastavení položky <Zap.> sa skontroluje a napravi, aby sa zabránilo odoslaniu nesprávneho obrazu.

<Rýchlosť VYS.>

Ak začatie prenosu trvá príliš dlho, podobne ako pri slabom telefónnom spojení, rýchlosť začiatku prenosu môžete nastaviť na nižšiu hodnotu.

<Dlhá vzdialenosť>

Pri ukladaní zahraničných faxových čísel vyberte podľa podmienok prenosu položky <Medzinárodné (1)> až <Medzinárodné (3)>.

POZNÁMKA

- Môžete špecifikovať aj položku <ECM VYS.> a <Rýchlosť VYS.> z ponuky <Ponuka> ► <Nastavenia funkcií> ► <Odoslať> ► <Nastavenia faxu>. Pre podrobné nastavenia miest určenia uložené v telefónnom zozname sú však aktívované nastavenia vykonané pod položkou <Tel. zoznam>.

8 Vyberte položku <Uložiť ako>.

9 Vyberte <Oblúbené> alebo <Kódované vytáčanie>.

- Ak vyberiete položku <Kódované vytáčanie>, vyberte číslo cieľového umiestnenia alebo vyberte položku <Použiť čís. tlač.> a zadajte číslo cieľového umiestnenia.

10 Vyberte položku <Použiť>.

POZNÁMKA

- Môžete vytvoriť skupinu cieľových umiestnení už uložených v telefónnom zozname a uložiť ich ako jedno cieľové umiestnenie. Bližšie informácie nájdete v časti **► Uloženie viacerých cieľových umiestnení ako jednej skupiny (P. 180)** .
- Ak chcete zmeniť alebo odstrániť položky z informácií o cieľových umiestneniach uložených v telefónnom zozname, pozrite si časť **► Úprava uložených cieľových umiestnení v telefónnom zozname (P. 182)** .

Uloženie viacerých cieľových umiestnení ako jednej skupiny

364S-03K

Môžete vybrať viacero už uložených cieľových umiestnení a uložiť ich spolu ako skupinu. Táto časť opisuje spôsob uloženia skupiny z ovládacieho panela. Na uloženie skupiny môžete použiť aj Remote UI (Vzdialené UR). **►Uloženie cieľových umiestnení z Remote UI (Vzdialené UR)(P. 426)**

POZNÁMKA

- V rovnakej skupine môžete uložiť len cieľové umiestnenia rovnakého typu.
- Zdieľané priečinky alebo servery FTP nemožno uložiť v skupine ako cieľové umiestnenia.

1 Vyberte položku <Tel. zoznam> na obrazovke Domov. **►Obrazovka Domov(P. 120)**

2 Vyberte položky <Uložiť m. urč.> ► <Skupina>.

- Ak sa zobrazí obrazovka s výzvou na zadanie kódu PIN, zadajte kód PIN pre telefónny zoznam a vyberte položku <Použiť>. **►Obmedzenie používania telefónneho zoznamu(P. 400)**

3 Vyberte položku <Meno>.

- Uloženie položky <Meno> je voliteľné. Ak uložíte položku <Meno>, cieľové umiestnenie môžete vyhľadávať podľa abecedy.

4 Zadajte názov a vyberte položku <Použiť>.

- Informácie o spôsobe zadávania textu nájdete v časti **►Zadávanie textu(P. 129)** .

5 Vyberte položku <Miesto určenia>.

6 Vyberte položku <Pridať>.

7 Vyberte register obsahujúci cieľové umiestnenie, ktoré chcete uložiť. **► Register(P. 175)**

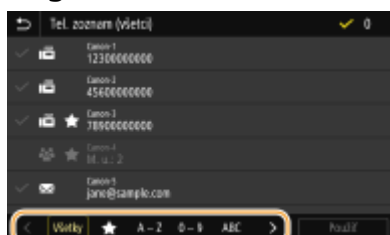

8 Vyberte cieľové umiestnenie.

9 Opakujte kroky č. 6 až 8, kým neuložíte všetky požadované cieľové umiestnenia. Potom vyberte položku <Použiť>.

POZNÁMKA:

Zobrazenie informácií o cieľovom umiestnení

- Vyberte cieľové umiestnenie a položku <Detaily>.

Odstránenie cieľového umiestnenia zo skupiny

- Vyberte cieľové umiestnenie, ktoré chcete odstrániť zo skupiny. Potom vyberte položky <Odstrániť> ► <Áno>.

10 Vyberte položku <Uložiť ako>.

11 Vyberte <Oblíbené> alebo <Kódované vytáčanie>.

- Ak vyberiete položku <Kódované vytáčanie>, vyberte číslo cieľového umiestnenia alebo vyberte položku <Použiť čís. tlač.> a zadajte číslo cieľového umiestnenia.

12 Vyberte položku <Použiť>.

Úprava uložených cieľových umiestnení v telefónnom zozname

364S-03L

Môžete zmeniť nastavenia, napríklad zmena uloženého čísla faxu alebo mena, zmena typu cieľového umiestnenia uloženého ako číslo faxu na e-mailové cieľové umiestnenie, zmena čísla kódovanej volby a pridanie alebo odstránenie skupinových cieľových umiestnení. Odstrániť môžete aj cieľové umiestnenia a skupiny.

POZNÁMKA

- Ak odstránite cieľové umiestnenie z telefónneho zoznamu, odstráni sa aj z obľúbených nastavení. **►Uloženie často používaných nastavení(P. 167)**

1 Vyberte položku <Tel. zoznam> na obrazovke Domov. **►Obrazovka Domov(P. 120)**

2 Vyberte register obsahujúci cieľové umiestnenie, ktoré chcete upraviť. **► Register(P. 175)**

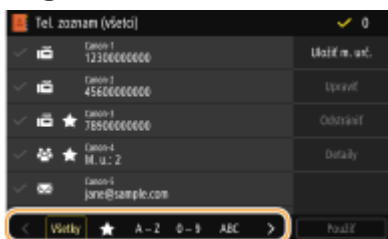

3 Vyberte cieľové umiestnenie a položku <Upraviť>.

- Keď vyberiete položku <Detaily>, môžete zobrazíť informácie o cieľovom umiestnení.
- Ak chcete odstrániť cieľové umiestnenie, vyberte položky <Odstrániť> ► <Áno>.
- Ak sa zobrazí obrazovka s výzvou na zadanie kódu PIN, zadajte kód PIN pre telefónny zoznam a vyberte položku <Použiť>. **►Obmedzenie používania telefónneho zoznamu(P. 400)**

4 Po úprave potrebných položiek vyberte položku <Použiť>.

Používanie pamäťového zariadenia USB

364S-03R

Pri používaní pamäte USB ju vložte do portu USB zariadenia.



DÔLEŽITÉ

Pred použitím pamäťového zariadenia USB

- Podporované formáty pamäťového zariadenia USB sú FAT16 a FAT32.

Nasledujúce zariadenia a použitie nie sú podporované:

- pamäťové zariadenia USB s nainštalovanými bezpečnostnými funkciami
- pamäťové zariadenia USB nespĺňajúce štandardy USB
- Čítačky pamäťových kariet pripojené cez USB
- pamäťové zariadenia USB používané s predlžovacími káblami
- pamäťové zariadenia USB používané prostredníctvom rozbočovača USB

Manipulácia s pamäťovými zariadeniami USB

- Pred vložením pamäťového zariadenia USB sa uistite, že je otočené správne. Ak sa ho pokúsite vložiť otočené nesprávne, môžete poškodiť pamäťové zariadenie aj zariadenie.
- Počas importovania alebo exportovania údajov neodoberajte, nebuchajte ani inak nehýbte pamäťovým zariadením USB. Tiež počas spracovania nevypínajte zariadenie.
- Na niektorých pamäťových zariadeniach USB sa nemusia údaje uložiť správne.

■ Odobratie pamäťového zariadenia USB

DÔLEŽITÉ

- Pri odobratí pamäťových zariadení USB postupujte vždy podľa nasledujúceho postupu. Použitie iných spôsobov na odobratie pamäťových zariadení USB môže spôsobiť poškodenie pamäťového zariadenia a zariadenia.

- 1 Vyberte položku <Monitor stavu>.
- 2 Vyberte položku <Odstr. pam. méd.>.
 - ▢ Počkajte, kým sa zobrazí správa <Pamäťové médium je možné bezpečne odstrániť.>.
- 3 Odoberte pamäťové zariadenie USB.

ODKAZY

- ▶ **Tlač z pamäťového zariadenia (Tlač z pamäťového média)(P. 264)**
- ▶ **Uloženie údajov do pamäťového zariadenia USB(P. 281)**

Kopírovanie

Kopírovanie	186
Obrazovka so základnými funkciami kopírovania	188
Základné postupy kopírovania	190
Zrušenie kópií	195
Kontrola stavu kopírovania a výpisu	196
Zlepšenie a úprava kvality kopírovania	198
Výber typu originálu na kopírovanie	199
Nastavenie ostrosti pre kopírovanie (Ostrosť)	200
Zmazanie tmavých okrajov pri kopírovaní (Zmazanie rámu)	201
Používanie užitočných funkcií kopírovania	202
Kopírovanie viacerých dokumentov na jeden hárok (N na 1)	203
Triedenie kópií podľa strany	204
Kopírovanie ID karty	205
Vytváranie kópií pasov	206

Kopírovanie

364S-03S

Táto kapitola opisuje základné postupy kopírovania a rôzne užitočné funkcie kopírovania.

■ Používanie základných postupov

- ▶ **Obrazovka so základnými funkciami kopírovania(P. 188)**
- ▶ **Základné postupy kopírovania(P. 190)**
- ▶ **Zrušenie kópií(P. 195)**
- ▶ **Kontrola stavu kopírovania a výpisu(P. 196)**

■ Zlepšenie kvality ▶ **Zlepšenie a úprava kvality kopírovania(P. 198)**

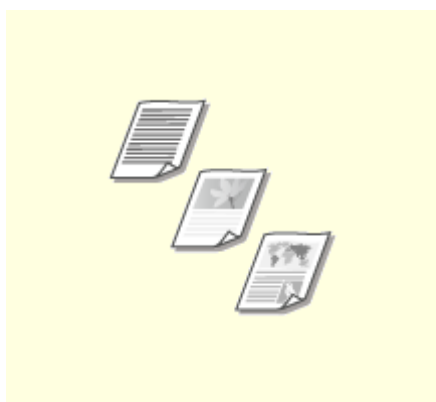

▶ **Výber typu originálu na kopírovanie(P. 199)**

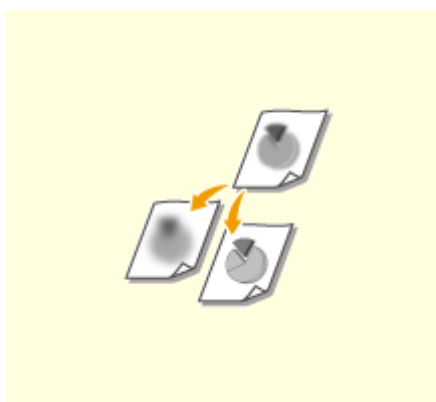

▶ **Nastavenie ostrosti pre kopírovanie (Ostrosť)(P. 200)**

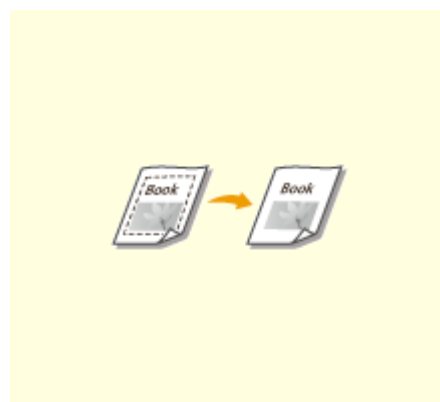

▶ **Zmazanie tmavých okrajov pri kopírovaní (Zmazanie rámu) (P. 201)**

■ Používanie užitočných funkcií kopírovania ▶ **Používanie užitočných funkcií kopírovania(P. 202)**



▶ **Kopírovanie viacerých dokumentov na jeden hárok (N na 1) (P. 203)**

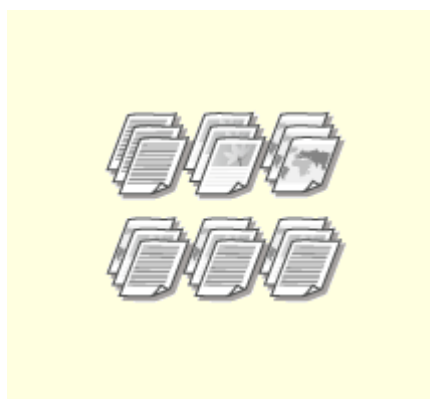

▶ **Triedenie kópií podľa strany(P. 204)**



▶ **Kopírovanie ID karty(P. 205)**



▶ **Vytváranie kópií pasov(P. 206)**

Obrazovka so základnými funkciami kopírovania

364S-03U

Keď vyberiete položku <Kopírovať> na obrazovke Domov, zobrazí sa obrazovka so základnými funkciami kopírovania.



1 Stav aktuálneho nastavenia a tlačidla nastavení

Zobrazí sa nastavenie stavu, ako je pomer kopírovania, papier na kopírovanie a počet kópií. Ak chcete kopírovať správne, nezabudnite skontrolovať tu zobrazené nastavenia. Ak chcete zmeniť nastavenia, vyberte požadovanú položku nastavenia. ► **Základné postupy kopírovania (P. 190)**

2 <2-stranné>

Môžete vybrať kombináciu jednostranného a obojstranného kopírovania pre originálny a tlačový papier. Špecifikujte podrobné nastavenia z ponuky 4 <Iné nastavenia>. ► **Základné postupy kopírovania (P. 190)**

	Naskenuje jednu stranu originálu a vytlačí naskenované údaje na jednu stranu papiera.
	Naskenuje jednu stranu originálu a vytlačí naskenované údaje na obe strany papiera.
	Naskenuje obe strany originálu a vytlačí naskenované údaje na obe strany papiera.
	Naskenuje obe strany originálu a vytlačí naskenované údaje na jednu stranu papiera.

3 <N na 1>

Môžete vybrať vzor N na 1 na usporiadanie viacstranových originálov na rovnakú stranu jedného hárku. Špecifikujte podrobné nastavenia z ponuky 4 <Iné nastavenia>. ► **Kopírovanie viacerých dokumentov na jeden hárk (N na 1) (P. 203)**

	Neplatí pre funkciu N na 1.
	Vytlačí údaje z dvoch po sebe idúcich strán na jeden hárk papiera.
	Vytlačí údaje zo štyroch po sebe idúcich strán na jeden hárk papiera.

4 <Iné nastavenia>

Môžete vyvolať podrobné nastavenia alebo obľúbené nastavenia, ktoré nie sú zobrazené na obrazovke Základné funkcie kopírovania.

5 <Reset>

Môžete súhrne obnoviť predvolené nastavenia.

6 <Štart>

Použitím tohto tlačidla spustíte kopírovanie.

Základné postupy kopírovania

364S-03W

V tejto časti je opísaný základný postup použitia pri kopírovaní originálu.

- 1 Vložte originály.** ▶ **Vkladanie originálov(P. 133)**
- 2 Vyberte položku <Kopírovať> na obrazovke Domov.** ▶ **Obrazovka Domov(P. 120)**
- 3 Na obrazovke Základné funkcie kopírovania vyberte položku <Počet kópií>.** ▶ **Obrazovka so základnými funkciami kopírovania(P. 188)**
- 4 Zadajte počet kópií a vyberte položku <Zatvoriť>.**
 - Ak ste zadali neplatnú hodnotu, pomocou tlačidla **C** ju vymažte.
- 5 Špecifikujte podľa potreby nastavenia kopírovania.**
 - ▶ Nastavenie sýtosti
 - ▶ Obojstranné kopírovanie
 - ▶ Zväčšenie alebo zmenšenie
 - ▶ Výber papiera na kopírovanie

Nastavenie sýtosti



Nastavte sýtosť skenu, ak sú texty alebo obrázky v origináli príliš svetlé alebo tmavé. Príklad: Môžete zostriť text a línie napísane ceruzkou. ▶ **Nastavenie celkovej sýtosti(P. 190)**



Nastavíte sýtosť pozadia. Môžete vytvoriť jasné kópie originálov s farebným pozadím alebo originálov, ako sú noviny, ktoré sú vytlačené na tenkom papieri, na ktorom presvitá cez papier text alebo obrázky z druhej strany. ▶ **Nastavenie sýtosti pozadia(P. 191)**

■ Nastavenie celkovej sýtosti



<Sýtosť> ▶ Nastaviť sýtosť ▶ <Zatvoriť>

■ Nastavenie sýtosti pozadia



<Sýtosť> ► <Upraviť sýtosť pozadia> ► <Upraviť (manuálne)> ► Nastaviť sýtosť pozadia ► <Použiť>
► <Zatvoriť>

POZNÁMKA

- V závislosti od originálnej farby môžu byť okrem pozadia ovplyvnené aj iné časti.
- Ak nastavíte položku <Upraviť sýtosť pozadia> na možnosť <Automaticky>, vykoná sa automatické upravenie, aby sa farba pozadia zmenila na bielu. V tomto prípade sa položka <Typ originálu> automaticky nastaví na možnosť <Text> (► **Výber typu originálu na kopírovanie(P. 199)**).

Obojstranné kopírovanie



Môžete skopírovať dve strany originálu na obe strany papiera. Takisto môžete skopírovať obojstranný originál na obe strany papiera alebo na dva hárky papiera.

POZNÁMKA

- Voľba <2-stranná tlač> nemusí byť k dispozícii s niektorými formátmi a typmi papiera. ► **Dostupný papier(P. 675)**



<Iné nastavenia> ► <2-stranná tlač> ► Vyberte typ obojstranného kopírovania ► <Použiť>



a Typy obojstranného kopírovania

Nižšie uvedená ilustrácia zobrazuje typy obojstranného kopírovania.

<1-stranné->2-stranné>

<2-stranné->2-stranné>

<2-stranné->1-stranné>



b <Typ orig./kon. úp.>

Špecifikujte orientáciu originálu, typ začatia a typ dokončenia.

Zväčšenie alebo zmenšenie



Kópie môžete zväčšovať alebo zmenšovať pomocou prednastaveného pomeru kopírovania, napríklad <A5->A4>, alebo nastavením užívateľského pomeru kopírovania v prírastkoch po 1 %.

POZNÁMKA

- Ak vytvoríte nastavenie pre funkciu <N na 1> po nastavení pomeru kopírovania, nastavenie pomeru zmenšenia vo funkcii <N na 1> bude mať prioritu.



<Pomer kopírovania> ► Vyberte pomer kopírovania



a <100% 1:1>

Kópie sa vytvoria s pomerom kopírovania 100 %.

b <Automaticky>

Kópie sa vytvoria automatickým zväčšením alebo zmenšením originálneho obrázka, aby sa zmestil na špecifikovanú veľkosť papiera.

c Predvolený pomer kopírovania

Zvoľte pomer kopírovania.

d Číselné tlačidlá

Môžete nastaviť pomer kopírovania od 25 % do 400 % v prírastkoch po 1 %.

Výber papiera na kopírovanie

Špecifikujte zdroj papiera, ktorý obsahuje papier na vytlačenie kópií.

POZNÁMKA

- Najprv musíte špecifikovať formát a typ papiera, ktorý je vložený v zdroji papiera.
 - **Špecifikácia veľkosti a typu papiera(P. 153)**
 - **Vkladanie papiera(P. 137)**



<Papier> ► Vyberte zdroj papiera ► <Zatvoriť>

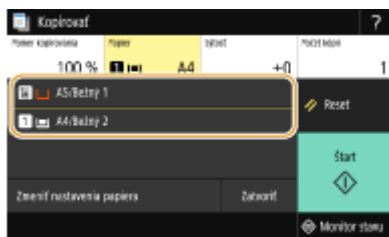

	Na vytvorenie kópií sa použije papier vložený vo viacúčelovom zásobníku.
1	Na vytvorenie kópií sa použije papier vložený v zásuvke na papier (Zásuvka 1) zariadenia.

POZNÁMKA

- Ak je nainštalovaný voliteľný cassette feeding module, zobrazí sa aj jeho zásuvka na papier.

POZNÁMKA:

- Informácie o ďalších nastaveniach kopírovania nájdete v časti **►Zlepšenie a úprava kvality kopírovania(P. 198)** alebo **►Používanie užitočných funkcií kopírovania(P. 202)** .

6 Vyberte položku <Štart>.

► Spustí sa kopírovanie.

- Ak ho chcete zrušiť, vyberte položky <Zrušiť> ► <Áno>. **►Zrušenie kópií(P. 195)**

■ Pri vkladaní originálov do podávača v kroku 1

Originál sa naskenuje automaticky.

■ Pri vkladaní originálov na kopírovaciu dosku v kroku 1

V prípade obojstranného kopírovania alebo kopírovania N na 1 sa zobrazí obrazovka s výzvou na vloženie ďalšieho originálu.

- 1 Vložte na kopírovaciu dosku ďalší originál a vyberte položku <Skenovať ďalší originál>.

- Pre každý originál môžete samostatne špecifikovať položky <Sýtosť> a <Typ originálu>.



- Opakujte tento krok, kým nedokončíte skenovanie celého originálu.

2 Vyberte položku <Spustiť tlač>.

POZNÁMKA:

- Keď sa na displeji zobrazí hlásenie <Nesúlad nastav. veľk. a vlož. papiera> alebo <Pamäť je plná. Skenovanie sa zruší. Chcete tlačiť?>. **▶Protiopatrenia pre každú správu(P. 620)**

DÔLEŽITÉ

Pri kopírovaní originálov s textom alebo obrázkami, ktoré presahujú okraje strany

- Okraje originálu sa nemusia skopírovať. Ďalšie informácie o okrajoch skenovania nájdete v časti **▶Hlavná jednotka(P. 671)** .

TIPY

- Ak chcete vždy robiť kópie s rovnakými nastaveniami: **▶Zmena predvolených nastavení pre funkcie(P. 169)**
- Ak chcete uložiť kombináciu nastavení, ktoré sa majú v prípade potreby použiť: **▶Uloženie často používaných nastavení(P. 167)**

ODKAZY

- ▶Kontrola stavu kopírovania a výpisu(P. 196)**

Zrušenie kópií

364S-03X

Ak chcete zrušiť kopírovanie hneď po výbere položky <Štart>, vyberte položku <Zrušiť> na obrazovke alebo stlačte tlačidlo  na ovládacom paneli. Kopírovanie môžete zrušiť aj po kontrole stavu kopírovania.

■ Vyberte položku <Zrušiť> na obrazovke, ktorá sa zobrazí počas kopírovania

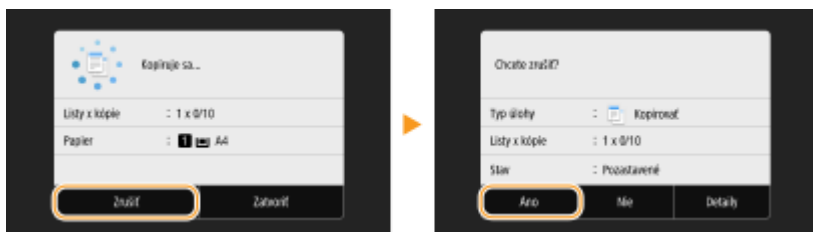

■ Stlačením tlačidla zrušíte operáciu

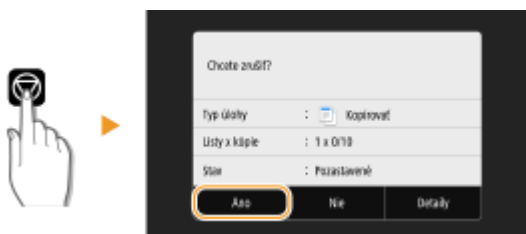

Ak sa na obrazovke zobrazí zoznam dokumentov po stlačení tlačidla

Originály sa naskenovali a čakajú na tlač. Vyberte dokument na kopírovanie, ktorý sa má zrušiť, a vyberte položky <Zrušiť> ► <Áno>.



■ Skontrolujte stav kopírovania pred zrušením



<Monitor stavu> ► <Úloha kopírovania/tlače> ► Vyberte dokument na kopírovanie na karte <Stav úloh kopír./tlače> ► <Zrušiť> ► <Áno>

ODKAZY

► Základné postupy kopírovania (P. 190)

Kontrola stavu kopírovania a výpisu

364S-03Y

Môžete skontrolovať aktuálne stavy kopírovania a výpisy skopírovaných dokumentov.

DÔLEŽITÉ

- Keď je položka <Zobraziť výpis úloh> nastavená na možnosť <Vyp.>, nemôžete skontrolovať výpis kopírovania. **>>> <Zobraziť výpis úloh> (P. 548)**

Užitočné v nasledujúcich prípadoch

- Ak po naskenovaní originálu určenom na kopírovanie uplynul určitý čas, ale tlač dokumentu ešte nezačala, možno si budete chcieť pozrieť zoznam dokumentov čakajúcich na tlač.
- Keď nemôžete nájsť výťažky, ktoré sa podľa vás skopírovali, možno budete chcieť vedieť, či nedošlo k chybe.

1 Vyberte položku <Monitor stavu>.

2 Vyberte položku <Úloha kopírovania/tlače>.

3 Skontrolujte stavy kopírovania a výpisy.

■ Ak chcete skontrolovať stavy kopírovania

1 Na karte <Stav úloh kopír./tlače> vyberte dokument, ktorého stav chcete skontrolovať.

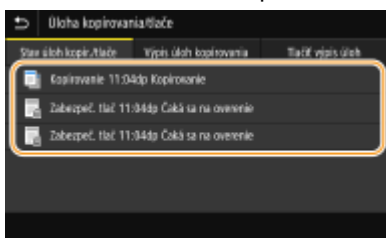

⇒ Zobrazia sa podrobné informácie o dokumente.

■ Ak chcete skontrolovať výpisy kopírovania

1 Na karte <Výpis úloh kopírovania> vyberte dokument, ktorého výpis chcete skontrolovať.

- Po úspešnom skopírovaní dokumentu sa zobrazí hlásenie <OK>. Keď kopírovanie dokumentu zlyhalo kvôli jeho zrušeniu alebo chybe, zobrazí sa hlásenie <Chyba>.

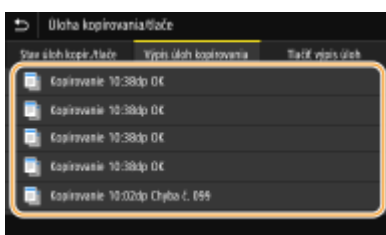

☞ Zobrazia sa podrobné informácie o dokumente.

POZNÁMKA:

Ak sa v prípade hlásenia <Chyba> zobrazí trojciferné číslo

- Toto číslo predstavuje kód chyby. ▶ **Protiopatrenia pre každý chybový kód(P. 634)**

ODKAZY

▶ **Základné postupy kopírovania(P. 190)**

▶ **Zrušenie kópií(P. 195)**

Zlepšenie a úprava kvality kopírovania

364S-040

Kvalitu kopírovania môžete zlepšiť špecifikovaním podrobnejších nastavení, ako je výber optimálnej kvality obrazu, odstránenie nepotrebných tieňov atď.

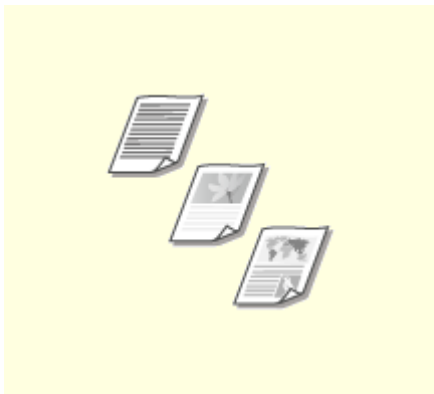

▶ Výber typu originálu na kopírovanie (P. 199)

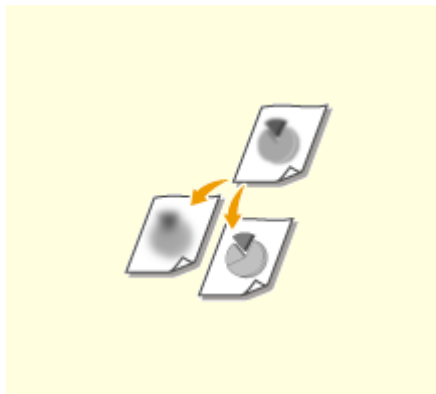

▶ Nastavenie ostrosti pre kopírovanie (Ostrosť) (P. 200)

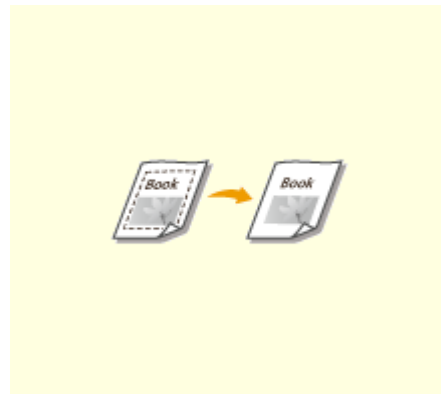

▶ Zmazanie tmavých okrajov pri kopírovaní (Zmazanie rámu) (P. 201)

Výber typu originálu na kopírovanie

364S-041



V závislosti od typu originálu môžete vybrať kvalitu optického obrazu pre kopírovanie, ako napríklad dokumenty obsahujúce iba text, dokumenty s tabuľkami a grafmi alebo fotografie časopisov.



<Kopírovať> ► <Iné nastavenia> ► <Typ originálu> ► Vyberte typ originálu

<Text/Foto>	Vhodné pri kopírovaní dokumentov, ktoré obsahujú text aj fotografie.
<Text/Foto (vysoká kvalita)>	Vhodné pri vytváraní vysokokvalitných kópií dokumentov obsahujúcich text aj fotografie. Môžete tiež nastaviť úroveň priority pre kvalitu textu alebo fotografií. Upravte nastavenie na stupnici a vyberte položku <Použiť>.

POZNÁMKA

- Ak je špecifikované iné nastavenie ako <Text>, položka <Upraviť sýtosť pozadia> sa automaticky nastaví na možnosť <Upraviť (manuálne)>. ► **Základné postupy kopírovania(P. 190)**

ODKAZY

- **Základné postupy kopírovania(P. 190)**

Nastavenie ostrosti pre kopírovanie (Ostroť)

364S-042



Môžete upraviť ostrosť kopírovaného obrazu. Zvýšte ostrosť na zostrenie rozmazaného textu a čiar alebo znížte ostrosť na vylepšenie vzhľadu fotografií v časopise.



<Kopírovať> ▶ <Iné nastavenia> ▶ <Ostroť> ▶ Upraviť ostrosť ▶ <Použiť>

Príklad: Ak chcete zostriť text a čiary písané ceruzkou

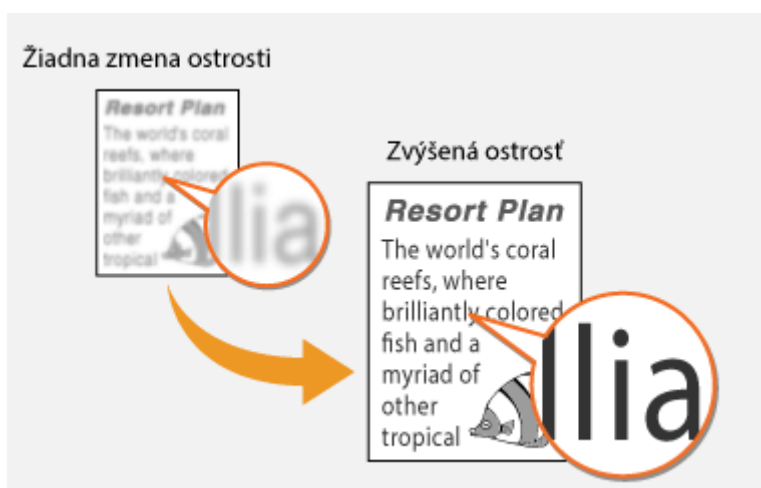

Príklad: Ak chcete zlepšiť vzhľad fotografií v časopise

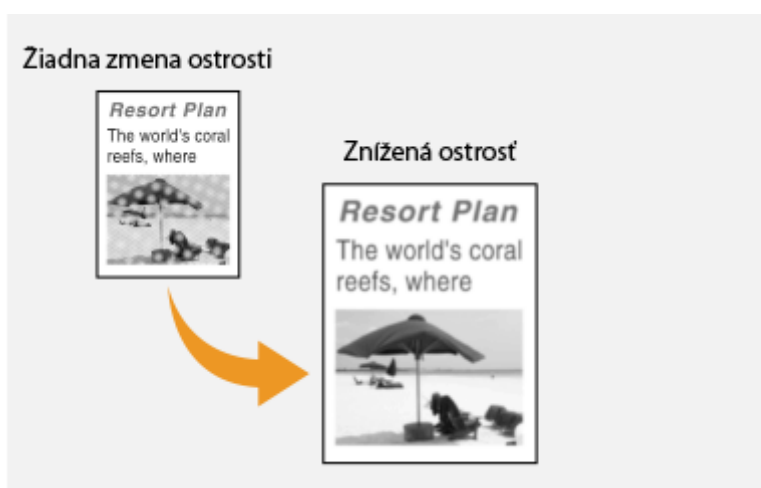

ODKAZY

🔴 **Základné postupy kopírovania (P. 190)**

Zmazanie tmavých okrajov pri kopírovaní (Zmazanie rámu)

364S-043



Pri kopírovaní originálov, ktoré sú menšie ako je formát výstupného papiera, sa okolo okrajov v kopírovanom obraze môžu zobrazíť čiary. Pri kopírovaní proti sebe ležiacich strán hrubej knihy sa môžu zobrazíť tmavé okraje. Voľba <Vymazať rám> vám umožňuje vymazať tieto čiary okrajov a tmavé okraje.

POZNÁMKA

- Šírka rámu, ktorý sa má zmazať, sa zväčšuje alebo zmenšuje relatívne k nastaveniu <Pomer kopírovania>.
- Voľba <Vymazať rám> nie je k dispozícii pri použití voľby <N na 1>.



<Kopírovať> ► <Iné nastavenia> ► <Vymazať rám> ► <Zap.> ► Špecifikujte šírku rámu na vymazanie pre položku ► <Ďalej> ► Vyberte originálnu veľkosť na obrazovke <Veľkosť skenu>

Príklad: Ak chcete vymazať tmavé okraje a čiary

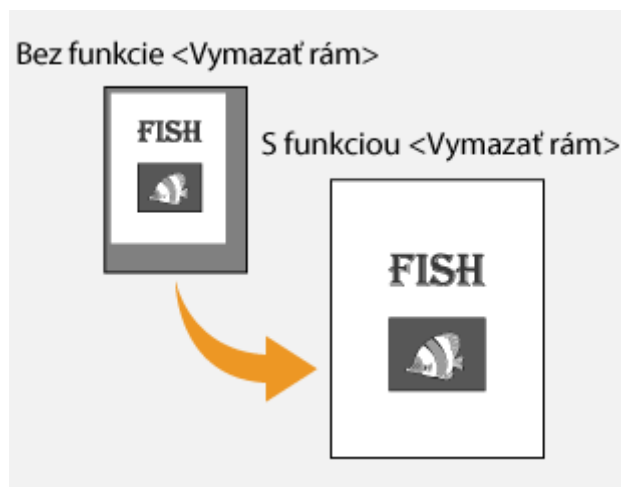

ODKAZY

- ◉ Základné postupy kopírovania (P. 190)

Používanie užitočných funkcií kopírovania

364S-044

Táto časť opisuje užitočné funkcie kopírovania týkajúce úspory papiera a zlepšenie efektívnosti kopírovania.



► **Kopírovanie viacerých dokumentov na jeden hárok (N na 1) (P. 203)**



► **Triedenie kópií podľa strany(P. 204)**



► **Kopírovanie ID karty(P. 205)**



► **Vytváranie kópií pasov(P. 206)**

Kopírovanie viacerých dokumentov na jeden hárok (N na 1)

364S-045



Môžete zmenšiť veľkosť viacstranového originálu a usporiadať všetky strany na jednu stranu papiera. Môžete ušetriť niekoľko hárkov, pretože dokument sa skopíruje na menej stránok ako mal originál.

POZNÁMKA

- Použitie funkcie <N na 1> znižuje pomer kopírovania automaticky (pomer kopírovania sa zobrazí na obrazovke). Ak kopírovanie nezačalo, môžete ďalej znižovať veľkosť obrázku znížením číselnej hodnoty, ktoré sa zobrazí automaticky. V prípade zvýšenia hodnoty sa však okraje originálu nemusia skopírovať.
- Voľba <N na 1> nie je k dispozícii pri použití voľby <Vymazať rám>.
- Keď kopírujete viacero originálov na jednu stranu, v kopírovanom obraze sa môžu vytvoriť okraje.



<Kopírovať> ► <Iné nastavenia> ► <N na 1> ► Vyberte počet strán, ktoré sa majú skombinovať, a potom vyberte položku <Ďalej> ► Na obrazovke <Veľkosť skenu> vyberte formát originálu ► Na obrazovke <Veľkosť výstupu> vyberte zdroj papiera, kde sa nachádza papier, ktorý chcete použiť



a Počet strán, ktoré sa majú skombinovať

Vyberte počet strán, ktoré sa majú skombinovať na jednu stranu papiera. Príklad: <4 na 1> znamená, že štyri originálne strany možno skombinovať na jeden hárok.

b <Rozloženie>

Špecifikujte, ako sa majú zobraziť originály na strane.

ODKAZY

- Základné postupy kopírovania (P. 190)

Triedenie kópií podľa strany

364S-046



Pri príprave viacerých kópií mnohostranových dokumentov nastavte položku <Triediť> na možnosť <Zap.>, aby sa triedili kópie v sekvenčnom poradí strán. Táto funkcia je užitočná pri príprave materiálov na schôdze alebo prezentácie.



<Kopírovať> ▶ <Iné nastavenia> ▶ <Triediť> ▶ <Zap.>



<Vyp.>

Kópie sa zoskupia podľa strany a nebudú sa triediť. Ak napríklad robíte tri kópie päťstranového originálu, výtlačky sa zoradia v nasledujúcom poradí strán: 1, 1, 1, 2, 2, 2, 3, 3, 3, 4, 4, 4, 5, 5, 5.



<Zap.>

Kópie sa zoskupia do úplných súprav v sekvenčnom poradí strán. Ak napríklad robíte tri kópie päťstranového originálu, výtlačky sa zoradia v nasledujúcom poradí strán: 1, 2, 3, 4, 5, 1, 2, 3, 4, 5, 1, 2, 3, 4, 5.



ODKAZY

🔗 **Základné postupy kopírovania(P. 190)**

Kopírovanie ID karty

364S-047



Môžete použiť <Kópia ID karty> na kopírovanie prednej a zadnej strany karty na rovnakú stranu hárka. Táto funkcia je užitočná pri kopírovaní vodičského preukazu alebo občianskeho preukazu.

POZNÁMKA

- Voľba <Pomer kopírovania> sa automaticky nastaví na <100% 1:1>.



Položte kartu na predlohové sklo ▶ <Kópia ID karty> ▶ <Štart> ▶ Otočte kartu naopak ▶ <Skenovať ďalší originál>

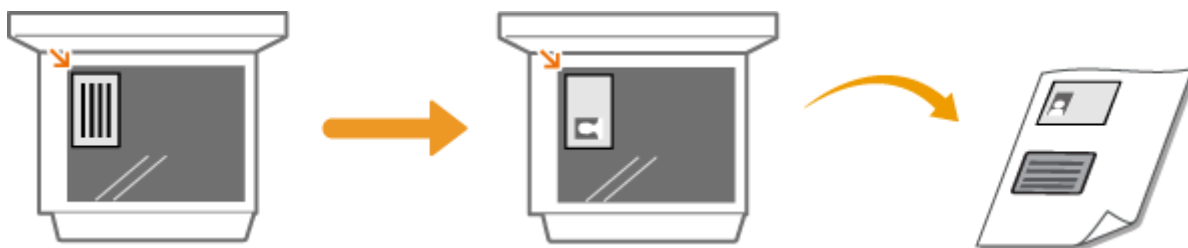

ODKAZY

- [Základné postupy kopírovania \(P. 190\)](#)

Vytváranie kópií pasov

364S-048



Na jeden hárok môžete skopírovať viacero pasov.

- 1** Umiestnite pas otvorený na požadovaných stranách na predlohové sklo. ▶ **Vkladanie originálov(P. 133)**



- 2** Vyberte položku <Kopírovanie pasu> na domovskej obrazovke. ▶ **Obrazovka Domov(P. 120)**

- 3** Vyberte rozloženie.



<2 na 1 (2-stranné)>

Skopírujete celkovo štyri protiahlé strany pasov na jednu stranu papiera. Skopírujete celkovo osem protiahlých strán pasov na obe strany papiera.

<4 na 1 (2-stranné)>

Skopírujete celkovo osem protiahlých strán pasov na obe strany papiera. Skopírujete celkovo 16 protiahlých strán pasov na obe strany papiera.

<2 na 1>

Skopírujete celkovo štyri protiahlé strany pasov na jednu stranu papiera.

<4 na 1>

Skopírujete celkovo osem protiahlých strán pasov na obe strany papiera.

- 4** Vyberte zdroj papiera obsahujúci papier, ktorý chcete použiť.

- 5** Podľa potreby nakonfigurujte nastavenia kopírovania. ▶ **Základné postupy kopírovania(P. 190)**

6 Vyberte položku <Štart>.

⇒ Prvý pas sa naskenuje.

7 Položte ďalší pas na predlohové sklo a vyberte položku <Skenovať ďalší originál>.

- Pre každý pas môžete samostatne špecifikovať položky <Sýtosť> a <Typ originálu>.
- Opakujte tento krok, kým nedokončíte skenovanie všetkých pasov.

8 Vyberte položku <Spustiť tlač>.

ODKAZY

- **Základné postupy kopírovania(P. 190)**

Faxovanie

Faxovanie	209
Obrazovka so základnými funkciami faxovania	212
Základné operácie na odosielanie faxov	213
Zrušenie odosielania faxov	221
Príjem faxov	222
Používanie užitočných funkcií pri odosielaní	225
Vyvolanie predtým použitých nastavení na odoslanie (Vyvolanie nastavení)	226
Odoslanie faxu po telefonáte (Manuálne odoslanie)	229
Uloženie kópie odoslaného originálu	231
Rôzne spôsoby príjmu	232
Ukladanie prijatých dokumentov v zariadení (Príjem do pamäte)	233
Automatické presmerovanie prijatých dokumentov	235
Kontrola stavu a výpisu pre odoslané a prijaté dokumenty	237
Odosielanie faxov z vášho počítača (Faxovanie z počítača)	239
Odoslanie faxov z počítača	240
Používanie internetového faxu (I-Fax)	242
Odosielanie faxov I-Fax	243
Prijímanie faxov I-Fax	250

Faxovanie

364S-049

Táto kapitola opisuje nastavenia faxovania, základné postupy faxovania a rôzne iné užitočné funkcie, ktoré sa vám môžu hodiť, napríklad faxovanie z počítača na odoslanie dokumentov priamo z počítačov, telefónny zoznam na jednoduchú špecifikáciu cieľových umiestnení a presmerovanie prijatých faxov, aj keď nie ste v kancelárii.

POZNÁMKA

- Pred použitím funkcií faxu musíte dokončiť niektoré postupy. ► **Konfigurácia počiatočných nastavení pre funkcie faxu**(P. 77)
- Pred použitím tejto funkcie musíte uložiť miesta určenia do telefónneho zoznamu. ► **Uloženie cieľových umiestnení**(P. 175)

■ Používanie základných postupov

- **Obrazovka so základnými funkciami faxovania**(P. 212)
- **Základné operácie na odosielanie faxov**(P. 213)
- **Zrušenie odosielania faxov**(P. 221)
- **Príjem faxov**(P. 222)
- **Kontrola stavu a výpisu pre odoslané a prijaté dokumenty**(P. 237)

■ Používanie užitočných funkcií pri odosielaní ► **Používanie užitočných funkcií pri odosielaní**(P. 225)



- **Vyvolanie predtým použitých nastavení na odoslanie (Vyvolanie nastavení)**(P. 226)



- **Odoslanie faxu po telefonáte (Manuálne odoslanie)**(P. 229)

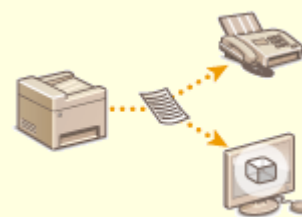

- **Uloženie kópie odoslaného originálu**(P. 231)

■ Prijímanie podľa vašich potrieb ▶ **Rôzne spôsoby príjmu(P. 232)**

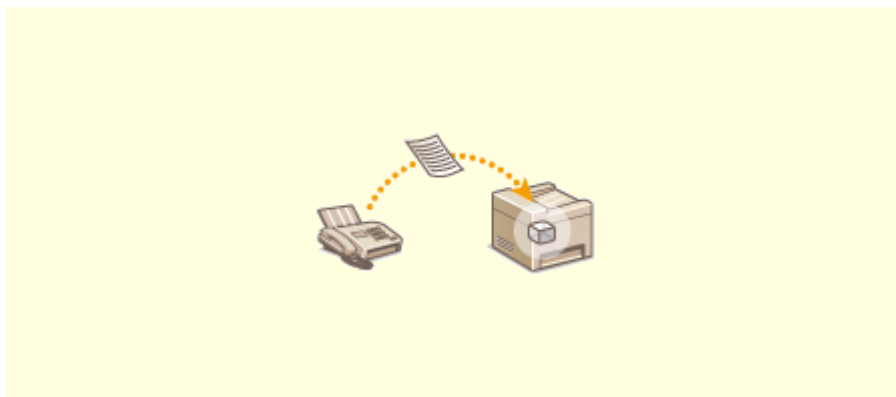

▶ **Ukladanie prijatých dokumentov v zariadení (Príjem do pamäte)(P. 233)**

■ Presmerovanie všetkých prijatých dokumentov



▶ **Automatické presmerovanie prijatých dokumentov(P. 235)**

■ Odosielanie faxov priamo z počítača



▶ **Odosielanie faxov z vášho počítača (Faxovanie z počítača)(P. 239)**

■ Odosielanie a prijímanie faxov cez internet



▶ Používanie internetového faxu (I-Fax)(P. 242)

Obrazovka so základnými funkciami faxovania

364S-04A

Výberom položky <Fax> na obrazovke Domov zobrazíte obrazovku so základnými funkciami faxovania, ktorá sa zobrazí pri odosielaní faxov.



1 Karta <Zadať m. ur.>

Vyberte túto kartu a priamo zadajte cieľové umiestnenie.

2 Karta <Určiť miesto urč.>

Vyberte túto kartu a vyhľadajte server LDAP, zadajte kódovanú voľbu alebo špecifikujte nastavenia vyvolania.

▶ **Základné operácie na odosielanie faxov(P. 213)**

▶ **Vyvolanie predtým použitých nastavení na odoslanie (Vyvolanie nastavení)(P. 226)**

3 Karta <Nastavenia VYS./PR.>

Vyberte túto kartu a špecifikujte nastavenia skenovania. Môžete zmeniť režim RX (▶ **Rozhodnutie, ktorý režim príjmu faxu sa má použiť(P. 78)**) zariadenia.

4 <Potvrdiť miesto urč.>

Môžete skontrolovať názov a číslo faxu konkrétnych cieľových umiestnení ako aj počet konkrétnych cieľových umiestnení. Tiež môžete zmeniť faxové číslo alebo zrušiť určenie cieľových umiestnení.

5 <Tel. zoznam>

Špecifikujete cieľové umiestnenie uložené v telefónnom zozname.

6 <Reset>

Môžete súhrne obnoviť predvolené nastavenia.

7 <Štart>

Použitím tohto tlačidla spustíte faxovanie.

Základné operácie na odosielanie faxov

364S-04C

V tejto časti je opísaný základný postup použitia pri faxovaní originálu.

POZNÁMKA

- Pred použitím funkcií faxu musíte dokončiť niektoré postupy. ▶ **Konfigurácia počiatočných nastavení pre funkcie faxu(P. 77)**

1 Vložte originály. ▶ **Vkladanie originálov(P. 133)**

2 Vyberte položku <Fax> na obrazovke Domov. ▶ **Obrazovka Domov(P. 120)**

- Keď sa zobrazí prihlasovacia obrazovka, špecifikujte meno používateľa, heslo a overovací server. ▶ **Prihlásenie sa vo funkcii Overené odosielanie(P. 131)**

3 Na obrazovke základné funkcie faxovania vyberte položku <Reset>. ▶ **Obrazovka so základnými funkciami faxovania(P. 212)**

- Ak cieľové umiestnenia nastavil predchádzajúci používateľ a sú stále vybraté, môže nastať chyba prenosu. Pred odoslaním vždy obnovte nastavenia.

4 Špecifikujte cieľové umiestnenie.

- ▶ Špecifikácia z telefónneho zoznamu
- ▶ Špecifikácia z čísel kódovanej voľby
- ▶ Priame zadanie cieľových umiestnení
- ▶ Špecifikácia cieľových umiestnení v serveri LDAP

Špecifikácia z telefónneho zoznamu



Telefónny zoznam vám umožňuje špecifikovať miesto určenia výberom zo zoznamu uložených miest určenia alebo pre miesta určenia s menami príjemcov vyhľadaním podľa mena.

POZNÁMKA

- Pred použitím tejto funkcie musíte uložiť miesta určenia do telefónneho zoznamu. ▶ **Uloženie cieľových umiestnení(P. 175)**

1 Vyberte položku <Tel. zoznam>.

2 Vyberte register. Register(P. 175)

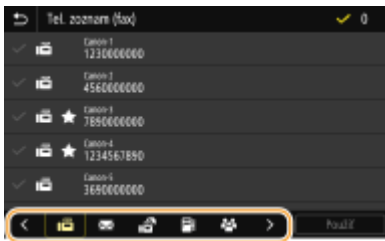

3 Začiarknite začiarkavacie políčko pre požadované cieľové umiestnenie a vyberte položku <Použiť>.

TIPY

- Ak je cieľové umiestnenie vybraté z ponuky <Tel. zoznam> na obrazovke Domov, potom sa môže zobraziť obrazovka základné funkcie faxu, kým sa špecifikuje vybrané cieľové umiestnenie.

Špecifikácia z čísel kódovanej voľby



Trojčiferné čísla (čísla kódovanej voľby) sú priradené adresám v telefónnom zozname. Môžete špecifikovať adresu jednoduchým zadaním jej čísla kódovanej voľby.

POZNÁMKA

- Ak chcete použiť čísla kódovanej voľby, cieľové umiestnenie musí byť predtým uložené v telefónnom zozname.  **Uloženie cieľových umiestnení(P. 175)**

1 Vyberte položku <Kódované vytáčanie> na karte <Určiť miesto urč.>.

2 Zadajte trojčiferné číslo.

- Ak ste zadali neplatnú hodnotu, pomocou tlačidla  ju vymažte.



POZNÁMKA:

Ak sa zobrazí obrazovka s potvrdením

- Keď je voľba <Potvrdiť – VYS. s kód. vytáč.> nastavená na <Zap.>, zobrazí sa obrazovka, ktorá zobrazuje miesto určenia a názov čísla. (Pre skupinovú voľbu sa zobrazia názov miesta určenia a počet miesta určenia.) Skontrolujte, či je obsah a všetko ostatné v poriadku. Potom vyberte položku <OK>. Ak chcete špecifikovať iné cieľové umiestnenie, vyberte položku <Zrušiť> a potom znova zadajte trojčiferné číslo kódovanej voľby. **►Zobrazenie miest určenia v telefónnom zozname(P. 402)**

Priame zadanie cieľových umiestnení

V prípade cieľového umiestnenia, ktoré nie je uložené v telefónnom zozname, ho špecifikujte zadaním faxového čísla.

1 Zadajte faxové číslo na karte <Zadať m. ur.>.

- Ak je zariadenie pripojené k pobočkovej ústredni (PBX), pred zadaním cieľového umiestnenia vyberte položku <R>. Ak možnosť <R> nie je k dispozícii, musíte uložiť nastavenia tlačidla R. **►<Nastavenie R-Key> (P. 527)**
- Ak ste zadali neplatnú hodnotu, pomocou tlačidla  ju vymažte.

POZNÁMKA

Pridanie cieľového umiestnenia

- Ak chcete zadať druhé alebo ďalšie cieľové umiestnenie, vyberte položku <Nasl. m. urč.>.

Ak sa zobrazí obrazovka s potvrdením

- Ak je možnosť <Potvrdiť zadané faxové číslo> nastavená na hodnotu <Zap.>, znova sa zobrazí vstupná obrazovka, aby ste mohli potvrdiť cieľové umiestnenie (**►Potvrdenie zadaného faxového čísla(P. 404)**). Znova zadajte cieľové umiestnenie.

Odoslanie faxu do zahraničia

- Zadaním medzinárodného prístupového kódu, kód krajiny a faxového čísla špecifikujte cieľové umiestnenie. Ak sa nedokážete úspešne pripojiť k prijímateľovi, vyberte položku <Pauza> a vložte prerušenie medzi čísla.

Špecifikácia cieľových umiestnení v serveri LDAP



Ak je vo vašej kancelárii nainštalovaný server LDAP, cieľové umiestnenie môžete špecifikovať použitím informácií v serveri. Získajte prístup k serveru LDAP prostredníctvom zariadenia, vyhľadajte vhodnú informáciu o používateľovi a špecifikujte ju ako cieľové umiestnenie.

POZNÁMKA

- Najprv musíte špecifikovať nastavenia na pripojenie k serveru LDAP. **►Uloženie serverov LDAP(P. 62)**

1 Vyberte položku <Server LDAP> na karte <Určiť miesto urč.>.

2 Vyberte server LDAP, ktorý používate.

3 Vyberte podmienky vyhľadania informácií o používateľovi.

- Dostupné podmienky pre vyhľadanie cieľových umiestnení sú mená, faxové čísla, e-mailové adresy, názvy organizácií a názvy oddelení.

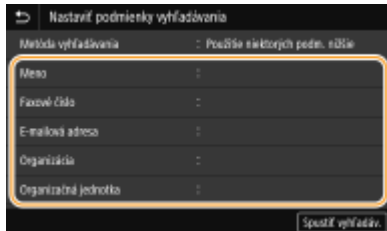

4 Zadajte reťazec znakov hľadaného cieľa a vyberte položku <Použiť>.

- Informácie o spôsobe zadávania textu nájdete v časti **Zadávanie textu (P. 129)**.
- Ak chcete špecifikovať viacero podmienok vyhľadávania, opakujte kroky 3 a 4.

5 Vyberte položku <Metóda vyhľadávania>.

6 Vyberte podmienky zobrazenia výsledkov hľadania.

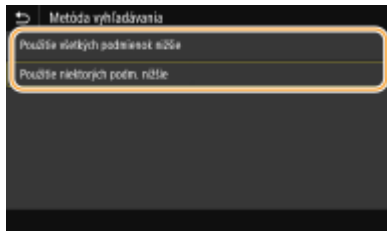

<Použitie všetkých podmienok nižšie>

Vyhľadá a zobrazí používateľov, ktorí spĺňajú všetky podmienky vyhľadávania špecifikované v krokoch 3 a 4.

<Použitie niektorých podm. nižšie>

Ak sa nájdú používatelia spĺňajúci aspoň jedno kritérium špecifikované v krokoch 3 a 4, všetci sa zobrazia.

7 Vyberte položku <Spustiť vyhľadáv.>.

⇒ Zobrazia sa používatelia spĺňajúci vaše podmienky vyhľadávania.

POZNÁMKA:

- Keď sa po výbere položky <Spustiť vyhľadáv.> otvorí okno overovania, zadajte meno používateľa zariadenia a heslo uložené v serveri LDAP. Potom vyberte položku <Použiť>. **Uloženie serverov LDAP (P. 62)**

8 Začiarknite začiarkavacie políčko pre používateľa, ktorého chcete špecifikovať ako cieľové umiestnenie, a vyberte položku <Použiť>.

POZNÁMKA:

Pridanie cieľového umiestnenia

- Ak chcete odoslať fax do viacerých cieľových umiestnení naraz (sekvenčné vysielanie), zopakujte vhodné kroky a pridajte všetky cieľové umiestnenia.
- Môžete vyvolať aj predtým použité cieľové umiestnenia. **► Vyvolanie predtým použitých nastavení na odoslanie (Vyvolanie nastavení)(P. 226)**

■ Ak chcete zmazať miesta určenia

Ak ste špecifikovali viacero cieľových umiestnení, môžete ich podľa potreby zmazať.

- 1 Vyberte položku <Potvrdiť miesto urč.>.
- 2 Začiarknite začiarkavacie políčko pre cieľové umiestnenie, ktoré sa má odstrániť, a vyberte položku <Odstrán. z m. urč.>.
 - Ak vyberiete začiarkavacie políčko Skupinová voľba, cieľové umiestnenia v skupine môžete zobrazit výberom položiek <Detaily> ► <Miesto určenia>.
- 3 Vyberte položku <Áno>.

5 Špecifikujte podľa potreby nastavenia skenovania.

- Nastavenie kvality obrazu
- Skenovanie obojstranných originálov

Nastavenie kvality obrazu



Môžete vybrať rozlíšenie vhodné pre váš typ originálu. Čím je väčšie rozlíšenie, tým je zreteľnejší obraz, ale o to dlhšie trvá odoslanie. **► Výber rozlíšenia(P. 217)**



Môžete upraviť sýtosť faxu, ak sú v origináli príliš svetlé alebo tmavé texty alebo obrázky. **► Nastavenie sýtosti(P. 218)**



Môžete upraviť ostrosť obrazu. Zvýšte ostrosť na zostrenie rozmazaného textu a čiar alebo znížte ostrosť na vylepšenie vzhľadu fotografií v časopise. **► Upravenie ostrosti(P. 218)**

■ Výber rozlíšenia



Vyberte položku <Rozlíšenie> na karte <Nastavenia VYS./PR.> ► Vyberte rozlíšenie

■ Nastavenie sýtosti



Vyberte položku <Sýtosť> na karte <Nastavenia VYS./PR.> ► Upravte sýtosť ► <Použiť>

■ Upravenie ostrosti



Vyberte položku <Ostrosť> na karte <Nastavenia VYS./PR.> ► Upravte ostrosť ► <Použiť>

Príklad: Ak chcete zosťriť text a čiary písané ceruzkou

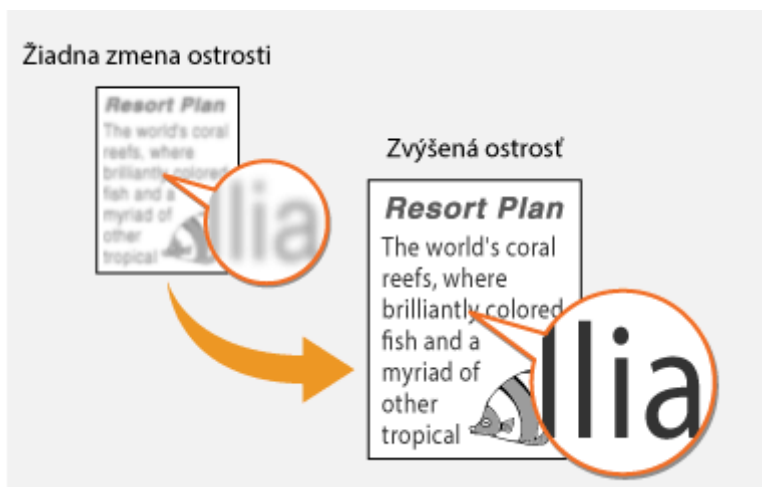

Príklad: Ak chcete zlepšiť vzhľad fotografií v časopise

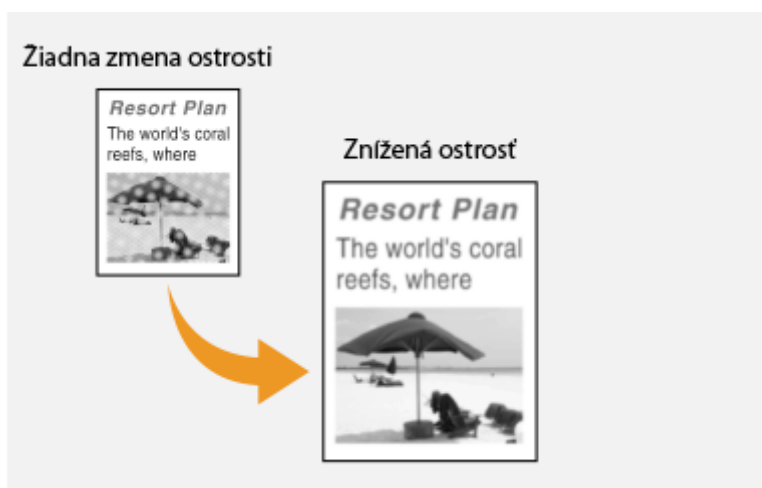

Skenovanie obojstranných originálov



Zariadenie dokáže automaticky skenovať prednú a zadnú stranu originálov v podávači.

DÔLEŽITÉ

- Zariadenie nedokáže skenovať obe strany originálov automaticky, keď sú originály vložené na kopírovaciu dosku alebo keď je zariadenie nastavené na manuálne odosielanie.



Vyberte položku <Obojstr. originál> na karte <Nastavenia VYS./PR.> ► Vyberte položku <Typ kniha> alebo <Typ kalendár>



<Typ kniha>

Vyberte originály, na ktorých sú obrazy na prednej a zadnej strane v rovnakom smere.

<Typ kalendár>

Vyberte originály, na ktorých sú obrazy na prednej a zadnej strane v opačnom smere.

6 Vyberte položku <Štart>.

- Ak je zobrazená obrazovka <Potvrdiť miesto urč.>, skontrolujte, či je cieľové umiestnenie správne. Potom vyberte položku <Spustiť skenovanie>.
 - ▢ Spustí sa skenovanie originálov.
 - Ak ho chcete zrušiť, vyberte položky <Zrušiť> ► <Áno>. **Zrušenie odosielania faxov(P. 221)**

■ Pri vkladaní originálov do podávača v kroku 1

Po dokončení skenovania sa odošlú faxy.

■ Pri vkladaní originálov na kopírovaciu dosku v kroku 1

Keď sa dokončí skenovanie, postupujte podľa nižšie opísaného postupu.

- 1 Vyberte veľkosť originálu.
 - Keď treba skenovať iba jednu stranu, prejdite na krok 3.
- 2 Vložte na kopírovaciu dosku ďalší originál a vyberte položku <Skenovať ďalšie>.
 - Opakujte tento krok, kým nedokončíte skenovanie všetkých strán.

3 Vyberte položku <Spust. odosiel.>.

▣▣▣▣ Odošlú sa faxy.

TIPY

- Ak chcete vždy odosielať faxy s rovnakými nastaveniami: **🔘 Zmena predvolených nastavení pre funkcie (P. 169)**
- Ak chcete uložiť kombináciu nastavení, ktoré sa majú v prípade potreby použiť: **🔘 Uloženie často používaných nastavení (P. 167)**
- Ak chcete pri vyvesení slúchadla rozoznať alarm: **🔘 <Výstraha pri vyvesení> (P. 524)**

ODKAZY

- 🔘 **Zrušenie odosielania faxov (P. 221)**
- 🔘 **Používanie užitočných funkcií pri odosielaní (P. 225)**
- 🔘 **Kontrola stavu a výpisu pre odoslané a prijaté dokumenty (P. 237)**

Zrušenie odosielania faxov

364S-04E

Ak chcete zrušiť odosielanie faxov hneď po výbere položky <Štart>, vyberte položku <Zrušiť> na obrazovke alebo na ovládacom paneli stlačte tlačidlo . Odosielanie faxov môžete zrušiť aj po kontrole stavu faxovania.

■ Vyberte položku <Zrušiť> na obrazovke počas prenosu faxu



■ Stlačením zrušíte operáciu



Ak sa po stlačení tlačidla zobrazí zoznam dokumentov

Originály sa naskenovali a čakajú na spracovanie. Vyberte dokument na zrušenie a vyberte položky <Zrušiť> ► <Áno>.



■ Skontrolujte stav prenosu pred zrušením

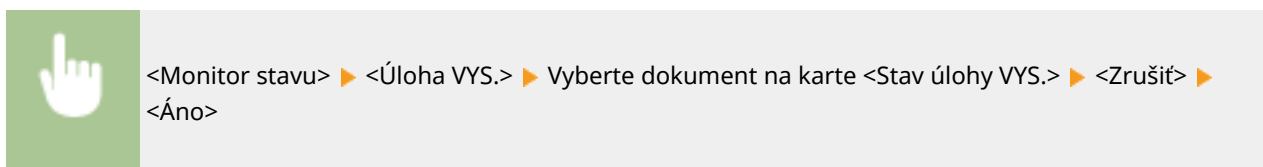

ODKAZY

- ◉ Základné operácie na odosielanie faxov(P. 213)
- ◉ Kontrola stavu a výpisu pre odoslané a prijaté dokumenty(P. 237)

Príjem faxov

364S-04F





Táto časť opisuje spôsoby príjmu faxov a ako sa nastavuje stroj na príjem faxov. Pred špecifikáciou nastavení príjmu musíte dokončiť niekoľko postupov na použitie funkcií faxu. ► **Konfigurácia počítačových nastavení pre funkcie faxu(P. 77)**



POZNÁMKA

- Stroj dokáže tlačíť prijaté faxové dokumenty na papier formátu A4 alebo Letter. Ak prijaté faxové dokumenty vytlačíte na iné formáty papiera, nemusí sa vytlačiť časť strany alebo sa strana môže vytlačiť na dva samostatné hárky papiera.

■ Spôsoby prijímania faxov

Stroj poskytuje nasledujúce spôsoby príjmu. Vyberte spôsob, ktorý je pre vás najvhodnejší, a potom ho nastavte pomocou postupu v časti ► **Nastavenie zariadenia na príjem faxov(P. 223)** .

<p><Automaticky></p> 	<p>Venované príjmu faxov Zariadenie prijíma faxy automaticky. Dokonca aj ak vám niekto zavolá, nemôžete hovoriť s volajúcim.</p>
<p><Fax/Tel. (autom. prepínanie)></p> 	<p>Keď je volanie fax Zariadenie prijíma fax automaticky.</p> <p>Keď je volanie telefonický hovor Zazvoní prichádzajúce volanie. Zdvihnite slúchadlo na príjem hovoru.</p> <p>POZNÁMKA:</p> <ul style="list-style-type: none"> • Najprv musíte k stroju pripojiť svoj telefón alebo voliteľné slúchadlo.
<p><Ručne></p> 	<p>Keď je volanie fax Zazvoní prichádzajúce volanie. Zdvihnite slúchadlo. Ak začujete pípnutie, výberom položky  ► <Fax> ► <Štart príjmu> prijmite faxy.</p>  <p>Keď je volanie telefonický hovor Zazvoní prichádzajúce volanie. Zdvihnite slúchadlo. Ak nezačujete pípanie, začnite konverzáciu.</p> <p>POZNÁMKA:</p> <ul style="list-style-type: none"> • Najprv musíte k stroju pripojiť svoj telefón alebo voliteľné slúchadlo.

	<ul style="list-style-type: none"> • Stroj môžete nastaviť na automatický príjem faxov v rámci špecifikovaného časového rámca, keď zazvoní prichádzajúci hovor. ▶<Prepnúť na automatický PR.> (P. 534)
<p><Záznamník></p> 	<p>Keď je volanie fax Po zazvonení prichádzajúceho hovoru stroj automaticky prijme fax.</p> <p>Keď je volanie telefonický hovor Aktivuje sa záznamník a umožní volajúcemu zanechať správu. Ak zdvihnete slúchadlo pred tým, ako záznamník začne s nahrávaním správy, môžete hovoriť s volajúcim.</p> <p>POZNÁMKA:</p> <ul style="list-style-type: none"> • Najprv musíte k stroju pripojiť záznamník. • Nastavte záznamník na odpovedanie po niekoľkých zvoneniach. • Odporúčame, aby ste na začiatok správy pridali približne 4 sekundy ticha alebo aby ste nastavili maximálnu dobu nahrávania na 20 sekúnd.
<p><Prepínač siete></p> 	<p>Stroj rozlišuje faxové a telefonické hovory. Tento režim je dostupný len pre určité krajiny a vyžaduje predplatenie služby prepínania siete.</p> <p>POZNÁMKA:</p> <ul style="list-style-type: none"> • Najprv musíte k stroju pripojiť svoj telefón alebo voliteľné slúchadlo.

POZNÁMKA

- Zariadeniu sa v závislosti od typu pripojeného telefónu nemusí podariť správne odoslať alebo prijať faxy.
- Ak pripájate externý telefón s faxovými funkciami, nastavte telefón tak, aby automaticky neprijímal faxy.
- Ak zdvihnete telefónne slúchadlo a začujete pípanie, ide o faxové volanie. Fax môžete prijať iba pomocou telefónu na zadanie špecifického čísla ID. ▶<Používanie telefónu na príjem faxov (vzdialené prijímanie)> (P. 224)

■ Nastavenie zariadenia na príjem faxov

1 Vyberte položku <Fax> na obrazovke Domov. ▶<Obrazovka Domov>(P. 120)

- Keď sa zobrazí prihlasovacia obrazovka, špecifikujte meno používateľa, heslo a overovací server. ▶<Prihlásenie sa vo funkcii Overené odosielanie>(P. 131)

2 Vyberte položku <Režim PR.> na karte <Nastavenia VYS./PR.> na obrazovke základné funkcie faxovania. ▶<Obrazovka so základnými funkciami faxovania>(P. 212)

3 Vyberte spôsob príjmu.

■<Pri výbere položky <Fax/Tel. (autom. prepínanie)>

Špecifikujte podľa potreby nasledujúce tri nastavenia. Po dokončení nastavenia vyberte položku <Použiť>.

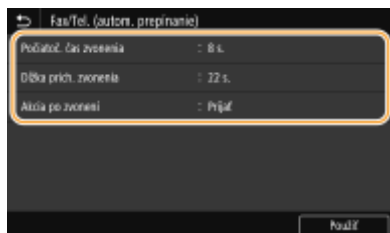

<Počiatok. čas zvonenia>

Umožňuje špecifikovať dobu, počas ktorej zariadenie určí, či je prichádzajúce volanie fax alebo telefonický hovor.

<Dĺžka prich. zvonenia>

Umožňuje špecifikovať dobu, počas ktorej prichádzajúce volanie zvoní pre telefonický hovor.

<Akcia po zvonení>

Umožňuje špecifikovať, ako zariadenie funguje, ak počas zvonenia prichádzajúceho hovoru nezdvihnete slúchadlo. Vyberte <Koniec> na odpojenie hovoru alebo <Prijat'> na príjem prichádzajúceho faxu.

TIPY

- Ak chcete vytlačiť prijaté dokumenty na obidve strany papiera: **▶<Tlač na obidve strany>(P. 533)**
- Ak chcete v spodnej časti prijatých dokumentov vytlačiť informácie, ako je dátum a čas prijmu: **▶<Tlačiť päť PR. strany> (P. 536)**
- Ak chcete pokračovať v tlačení, aj keď je málo toneru v kazete s tonerom: **▶<Pokr. v tlači pri níz. hlad. v kaz.> (P. 532)**

■ Používanie telefónu na príjem faxov (vzdialené prijímanie)

Keď zdvihnete telefón a bude tam signál faxu, nemusíte ísť k stroju na príjem faxu. Len zadajte špecifické číslo ID pomocou telefónu a môžete začať prijímať fax.

POZNÁMKA

- Keď telefón nie je pripojený priamo k stroju, funkcia vzdialeného prijímu nie je k dispozícii.

1 Po zazvonení prichádzajúceho hovoru zdvihnite slúchadlo telefónu.

2 Ak začujete pípanie, zadajte číslo ID pre vzdialené prijímanie pomocou telefónu.

- Ďalšie informácie o nastavení čísla ID nájdete v časti **▶<Vzdialený PR.> *2(P. 534)** .

3 Zaveste slúchadlo.

ODKAZY

- ▶ **Kontrola stavu a výpisu pre odoslané a prijaté dokumenty(P. 237)**
- ▶ **Rôzne spôsoby prijímu(P. 232)**

Používanie užitočných funkcií pri odosielaní

364S-04H

Táto časť opisuje spôsob opätovného presmerovania faxu na predtým špecifikované cieľové umiestnenie, spôsob odoslania faxu po telefonáte a spôsob uloženia kópie faxového dokumentu.



► **Vyvolanie predtým použitých nastavení na odoslanie (Vyvolanie nastavení)(P. 226)**



► **Odoslanie faxu po telefonáte (Manuálne odoslanie)(P. 229)**

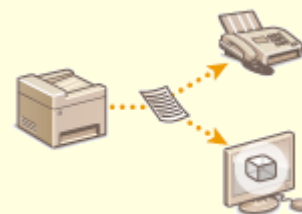

► **Uloženie kópie odoslaného originálu(P. 231)**

Vyvolanie predtým použitých nastavení na odoslanie (Vyvolanie nastavení)

364S-04J



Môžete vyvolať cieľové umiestnenia špecifikované v minulosti. Keď špecifikujete predtým použité miesto určenia, stroj tiež nastaví rovnaké nastavenia faxu ako je sýtosť, akú ste pri danom mieste určenia použili pri poslednom odoslaní dokumentov.

DÔLEŽITÉ

- Keď je voľba <Obmedziť opätovné odoslanie z výpisu> nastavená na <Zap.>, nemôžete použiť túto funkciu. ▶ **Deaktivácia použitia predtým použitých miest určenia(P. 402)**
- Vypnutím stroja alebo nastavením <Obmedziť nové miesta určenia> na <Zap.> zmažete minulé miesta určenia a deaktivujete túto funkciu. ▶ **Obmedzenie nových cieľových umiestnení, ktoré možno špecifikovať(P. 402)**
- Miesta určenia v ručnom odosielaní nie sú pre túto funkciu dostupné. ▶ **Odoslanie faxu po telefonáte (Manuálne odoslanie)(P. 229)**

POZNÁMKA

- Keď pomocou tejto funkcie špecifikujete miesto určenia, zmažú sa všetky miesta určenia, ktoré ste už špecifikovali.

1 Vložte originály. ▶ Vkladanie originálov(P. 133)

2 Vyberte položku <Fax> na obrazovke Domov. ▶ Obrazovka Domov(P. 120)

- Keď sa zobrazí prihlasovacia obrazovka, špecifikujte meno používateľa, heslo a overovací server. ▶ **Prihlásenie sa vo funkcii Overené odosielanie(P. 131)**

3 Na obrazovke základné funkcie faxovania vyberte položku <Reset>. ▶ Obrazovka so základnými funkciami faxovania(P. 212)

- Ak cieľové umiestnenia nastavil predchádzajúci používateľ a sú stále vybrané, môže nastať chyba prenosu. Pred odoslaním vždy obnovte nastavenia.

4 Vyberte položku <Nastavenia vyvolania> na karte <Určiť miesto urč.>.

5 Vyberte cieľové umiestnenie.

- Pri prenose do viacerých cieľových umiestnení sa vo výpise zobrazí len adresa špecifikovaná pre prvý prenos, ale špecifikované sú všetky cieľové umiestnenia.

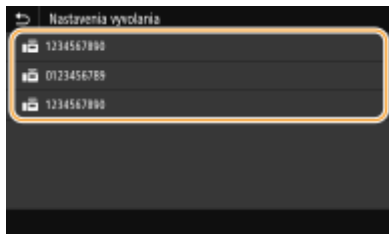

- Špecifikuje sa cieľové umiestnenie a nastavenia faxu použité v tom čase. Pred odoslaním môžete zmeniť aj nastavenia.

■ Ak chcete zmazať miesta určenia

Po prenose do viacerých cieľových umiestnení môžete podľa potreby odstrániť cieľové umiestnenia.

- 1 Vyberte položku <Potvrdiť miesto urč.>.
- 2 Začiarknite začiarkavacie políčko pre cieľové umiestnenie, ktoré sa má odstrániť, a vyberte položku <Odstrán. z m. urč.>.



POZNÁMKA:

- Ak vyberiete začiarkavacie políčko Skupinová voľba, cieľové umiestnenia v skupine môžete zobraziť výberom položiek <Detaily> ► <Miesto určenia>.

- 3 Vyberte položku <Áno>.

6 Špecifikujte podľa potreby nastavenia skenovania. ► Základné operácie na odosielanie faxov(P. 213)

7 Vyberte položku <Štart>.

- Ak je zobrazená obrazovka <Potvrdiť miesto urč.>, skontrolujte, či je cieľové umiestnenie správne. Potom vyberte položku <Spustiť skenovanie>.
- Spustí sa skenovanie originálov.
 - Ak ho chcete zrušiť, vyberte položky <Zrušiť> ► <Áno>. ► **Zrušenie odosielania faxov(P. 221)**

■ Pri vkladaní originálov do podávača v kroku 1

Po dokončení skenovania sa odošlú faxy.

■ Pri vkladaní originálov na kopírovaciu dosku v kroku 1

Keď sa dokončí skenovanie, postupujte podľa nižšie opísaného postupu.

- 1 Vyberte veľkosť originálu.
 - Keď treba skenovať iba jednu stranu, prejdite na krok 3.
- 2 Vložte na kopírovaciu dosku ďalší originál a vyberte položku <Skenovať ďalšie>.
 - Opakujte tento krok, kým nedokončíte skenovanie všetkých strán.

3 Vyberte položku <Spust. odosiel.>.

▣▣▣▣▣ Odošlú sa faxy.

ODKAZY

▶ Základné operácie na odosielanie faxov(P. 213)

Odoslanie faxu po telefonáte (Manuálne odoslanie)

364S-04K



Faxy môžete odoslať ručne na konci telefonickej konverzácie. Keď v telefóne začujete pípanie, znamená to, že sa príjemca snaží prijať vaše faxy. Výberom položky <Štart> odošlite faxy.

POZNÁMKA

- Najprv musíte k stroju pripojiť svoj telefón alebo voliteľné slúchadlo.

1 Vložte originály. ▶Vkladanie originálov(P. 133)

- Zariadenie nedokáže automaticky skenovať obe strany originálov v prípade manuálneho odoslania.
- Pri položení originálu na kopírovaciu dosku sa dá odoslať iba jedna strana.

2 Vyberte položku <Fax> na obrazovke Domov. ▶Obrazovka Domov(P. 120)

- Keď sa zobrazí prihlasovacia obrazovka, špecifikujte meno používateľa, heslo a overovací server. ▶**Prihlásenie sa vo funkcii Overené odosielanie(P. 131)**

3 Na obrazovke základné funkcie faxovania vyberte položku <Reset>. ▶Obrazovka so základnými funkciami faxovania(P. 212)

- Ak cieľové umiestenia nastavil predchádzajúci používateľ a sú stále vybraté, môže nastať chyba prenosu. Pred odoslaním vždy obnovte nastavenia.

4 Špecifikujte podľa potreby nastavenia skenovania. ▶Základné operácie na odosielanie faxov(P. 213)

5 Vytočte faxové číslo príjemcu.

6 Požiadajte príjemcu, aby si nastavil stroj na prijímanie faxov.

- Ak začujete pípanie, pokračujte krokom 7.

7 Vyberte položku <Štart>.

- Ak vložíte originál na kopírovaciu dosku, vyberte veľkosť originálu.
 - ▣ Spustí sa skenovanie originálov.
 - Ak ho chcete zrušiť, vyberte položky <Zrušiť> ▶ <Áno>. ▶**Zrušenie odosielania faxov(P. 221)**

8 Zaveste slúchadlo.

ODKAZY

- ▶ **Základné operácie na odosielanie faxov(P. 213)**
- ▶ **Zrušenie odosielania faxov(P. 221)**
- ▶ **Kontrola stavu a výpisu pre odoslané a prijaté dokumenty(P. 237)**

Uloženie kópie odoslaného originálu

364S-04L



Okrem adresy špecifikovanej pri odoslaní faxu môžete odoslať faxované dokumenty na prednastavenú skladovaciu adresu na archíváciu. Táto funkcia je užitočná pri vytvorení výpisu s odoslaným obsahom. Ako skladovacie miesto môžete špecifikovať faxové číslo, e-mailovú adresu, zdieľaný priečinok na počítači, server FTP alebo fax I-Fax.

POZNÁMKA

- Ako skladovaciu adresu možno špecifikovať len cieľové umiestnenia v telefónnom zozname. Ak chcete použiť telefónny zoznam, cieľové umiestnenie musí byť uložené vopred. **Uloženie cieľových umiestnení (P. 175)**



<Ponuka> ▶ <Nastavenia funkcií> ▶ <Odoslať> ▶ <Nastavenia faxu> ▶ <Archivovať VYS. dokument> ▶ Vyberte možnosť <Zap.> a vyberte položku <Archivačná adresa> ▶ Začiarknite políčko pre cieľové umiestnenie archívu v telefónnom zozname a vyberte položku <Použiť> ▶ <Použiť> ▶ 

Rôzne spôsoby príjmu

364S-04R

Prijaté faxy môžete uložiť v pamäti zariadenia bez ich vytlačenia. Môžete šetriť papier pri faxovaní kontrolou podrobných informácií o faxových dokumentoch a tlačou len potrebných dokumentov.

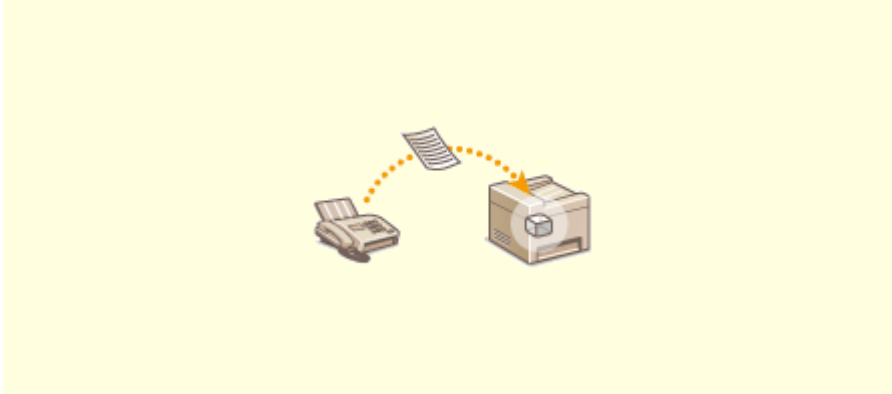

► Ukladanie prijatých dokumentov v zariadení (Príjem do pamäte)(P. 233)

Ukladanie prijatých dokumentov v zariadení (Príjem do pamäte)

364S-04S



Prijaté faxy môžete uložiť v pamäti zariadenie a vytlačiť ich neskôr. Táto funkcia dokáže zabrániť tomu, aby neoprávnené osoby nechtiac nevideli dôverné dokumenty.

- ▶ **Ukladanie dokumentov do pamäte(P. 233)**
- ▶ **Tlač dokumentov v pamäti(P. 234)**
- ▶ **Kontrola, presmerovanie alebo odstránenie dokumentov v pamäti(P. 234)**

Ukladanie dokumentov do pamäte

Ak chcete ukladať prijaté dokumenty do pamäte, nastavte položku <Použiť uzamknutie pamäte> na možnosť <Zap.>. Môžete nakonfigurovať nastavenie, aby ste mohli zobraziť ukážku prijatých dokumentov pomocou funkcie Remote UI (Vzdialené UR). Tiež môžete špecifikovať nastavenie, aby sa aktivovala funkcia Príjem do pamäte len počas špecifikovaného časového obdobia dňa.



<Ponuka> ▶ <Nastavenia funkcií> ▶ <Prijat/preposlať> ▶ <Bežné nastavenia> ▶ <Nastaviť schránku faxov/I-faxov> ▶ <Nastavenia uzamknutia pamäte faxov> ▶ Vyberte možnosť <Zap.> v ponuke <Použiť uzamknutie pamäte> ▶ Špecifikujte každé nastavenie ▶ <Použiť> ▶ 

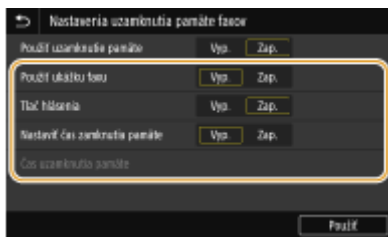

<Použiť ukážku faxu>

Špecifikujte, či sa ukážka prijatých dokumentov uloží do pamäte. Vyberte položku <Zap.>, aby sa zobrazila ukážka dokumentov pomocou funkcie Remote UI (Vzdialené UR). ▶ **Kontrola aktuálneho stavu prijatých dokumentov(P. 418)**

<Tlač hlásenia>

Umožňuje vytlačiť hlásenia o výsledku PR. pri každom uložení dokumentov do pamäte. Ak chcete tlačiť hlásenia, vyberte položku <Zap.>. Musíte aj nastaviť voľbu <Hlásenie s výsledkami PR.> na <Zap.>. ▶ **Hlásenie o výsledkoch PR(P. 585)**

<Nastaviť čas zamknutia pamäte>

Špecifikujte, či sa má aktívovať funkcia Príjem do pamäte len počas špecifikovaného časového rámca dňa. Vyberte položku <Zap.>, aby sa aktivovala funkcia Príjem do pamäte len počas časového rámca dňa špecifikovaného v ponuke <Čas uzamknutia pamäte>.

<Čas uzamknutia pamäte>

Nastavte čas spustenia a ukončenia funkcie Príjem do pamäte.

POZNÁMKA

- Naraz nemôžete špecifikovať položku <Použiť ukážku faxu> a <Nastaviť čas zamknutia pamäte>.

Tlač dokumentov v pamäti

Ak chcete tlačiť prijaté dokumenty v pamäti, nastavte voľbu <Použiť uzamknutie pamäte> na <Vyp.>. Vytlačia sa všetky dokumenty v pamäti.

POZNÁMKA

- Nemôžete vybrať špecifický dokument na tlač.
- Ak špecifikujete čas, kedy sa má deaktivovať funkcia, dokumenty sa automaticky vytlačia v špecifikovanom čase.



<Ponuka> ► <Nastavenia funkcií> ► <Prijat/preposlať> ► <Bežné nastavenia> ► <Nastaviť schránku faxov/I-faxov> ► <Nastavenia uzamknutia pamäte faxov> ► Vyberte možnosť <Vyp.> v ponuke <Použiť uzamknutie pamäte> ► <Použiť> ► 

Kontrola, presmerovanie alebo odstránenie dokumentov v pamäti

Môžete skontrolovať prehľad o každom dokumente uloženom v pamäti vrátane faxových čísel odosielateľa a počtu odoslaných strán. Tiež môžete vybrať a presmerovať dokument uložený v pamäti a prípadne odstrániť všetky nepotrebné dokumenty.

- 1 Vyberte položku <Monitor stavu>.
- 2 Vyberte položku <Úloha PR.>.
- 3 Na karte <Stav úlohy PR.> vyberte dokument, ktorý chcete skontrolovať, presmerovať alebo odstrániť.

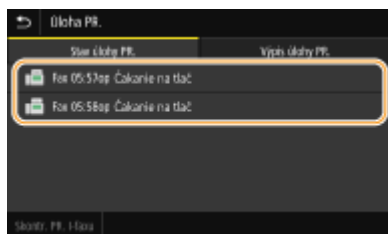

►► Zobrazia sa podrobné informácie o dokumente.

- Ak chcete presmerovať dokument, vyberte položku <Preposlať> a špecifikujte príslušné cieľové umiestnenie.
- Ak chcete odstrániť dokument, vyberte položky <Odstrániť> ► <Áno>.

ODKAZY

- Príjem faxov(P. 222)
- Kontrola stavu a výpisu pre odoslané a prijaté dokumenty(P. 237)

Automatické presmerovanie prijatých dokumentov

364S-04U

Stroj môže presmerovať všetky prijaté dokumenty na špecifikované miesta určenia. Dokonca aj keď nie ste v kancelárii, môžete vždy a všade prijímať faxové informácie.

- 👉 **Špecifikácia nastavení pre automatické presmerovanie dokumentov(P. 235)**
- 👉 **Tlač dokumentov, ktoré sa majú presmerovať(P. 235)**
- 👉 **Tlač, opätovné odoslanie alebo odstránenie dokumentov, ktorých presmerovanie zlyhalo(P. 235)**

Špecifikácia nastavení pre automatické presmerovanie dokumentov

Keď je aktivovaná funkcia presmerovania, všetky prijaté dokumenty sa automaticky presmerujú.



<Ponuka> ▶ <Nastavenia funkcií> ▶ <Prijat/preposlať> ▶ <Nastavenia faxu> ▶ <Nastavenia preposielania> ▶ <Funkcia preposielania> ▶ Vyberte možnosť <Zap.> v ponuke <Použiť funkciu preposielania> ▶ <Miesto určenia na preposlanie> ▶ Začiarknite políčko pre cieľové umiestnenie presmerovania v telefónnom zozname a vyberte položku <Použiť> ▶ <Použiť> ▶

Tlač dokumentov, ktoré sa majú presmerovať

Ak chcete sami skontrolovať dokumenty, ktoré sa majú presmerovať, môžete stroj nastaviť tak, aby sa tlačili dokumenty vždy keď sa presmerujú alebo môžete nastaviť tlač iba takých dokumentov, ktorých presmerovanie sa nepodarí.



<Ponuka> ▶ <Nastavenia funkcií> ▶ <Prijat/preposlať> ▶ <Nastavenia faxu> ▶ <Nastavenia preposielania> ▶ <Tlačiť obrázky> ▶ Vyberte možnosť <Zap.> alebo <Iba pri výskyte chyby> ▶

Tlač, opätovné odoslanie alebo odstránenie dokumentov, ktorých presmerovanie zlyhalo

Do pamäte môžete uložiť dokumenty, ktorých presmerovanie sa nepodarilo, a môžete ich vytlačiť, opäť ich odoslať, alebo ich neskôr zmazať.

■ Uloženie dokumentov, ktorých presmerovanie sa nepodarilo, do pamäte



<Ponuka> ▶ <Nastavenia funkcií> ▶ <Prijat/preposlať> ▶ <Nastavenia faxu> ▶ <Nastavenia preposielania> ▶ <Uložiť obrázky v pamäti> ▶ <Iba pri výskyte chyby> ▶

■ Tlač/Opätovné odoslanie/Zmazanie dokumentov uložených v pamäti

1 Vyberte položku <Monitor stavu>.

2 Vyberte položku <Chyby pri preposielaní faxu>.

3 Vyberte dokument, ktorý chcete vytlačiť, opätovne odoslať alebo odstrániť.



⇒ Zobrazia sa podrobné informácie o dokumente.

- Ak chcete vytlačiť dokument, vyberte položky <Tlačiť> ► <Áno>.
- Ak chcete dokument opätovne odoslať, vyberte položku <Preposlať>, začiarknite začiarkavacie políčko pre cieľové umiestnenie a potom vyberte položku <Použiť>.
- Ak chcete odstrániť dokument, vyberte položky <Odstrániť> ► <Áno>.

POZNÁMKA

- Funkciu Remote UI (Vzdialené UR) môžete použiť na zobrazenie ukážky dokumentov, ktoré sa nepodarilo presmerovať. ► **Kontrola informácií o dokumentoch, ktoré sa nepodarilo presmerovať(P. 418)**

ODKAZY

- **Príjem faxov(P. 222)**
- **Kontrola stavu a výpisu pre odoslané a prijaté dokumenty(P. 237)**

Kontrola stavu a výpisu pre odoslané a prijaté dokumenty

364S-04W

Stavy a výpisy komunikácie pre odoslané a prijaté dokumenty faxu a faxu I-Fax môžete skontrolovať oddelene pre odoslanie a príjem.

DÔLEŽITÉ

- Keď je položka <Zobraziť výpis úloh> nastavená na možnosť <Vyp.>, nemôžete skontrolovať výpisy komunikácie. ► <Zobraziť výpis úloh> (P. 548)

1 Vyberte položku <Monitor stavu>.

2 Vyberte <Úloha VYS.> alebo <Úloha PR.>.

3 Skontrolujte stavy a výpisy komunikácie pre odoslané a prijaté dokumenty.

■ Ak chcete skontrolovať stavy pre odoslané a prijaté dokumenty

1 Na karte <Stav úlohy VYS.> alebo <Stav úlohy PR.> vyberte dokument, ktorého stav chcete skontrolovať.

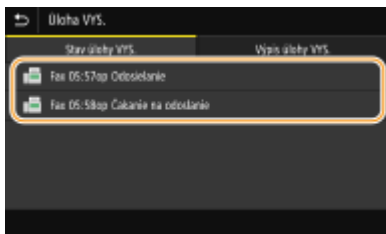

►► Zobrazia sa podrobné informácie o dokumente.

- Ak ste špecifikovali viac miest určenia, počet špecifikovaných miest určenia sa zobrazí na obrazovke. Ak chcete skontrolovať detaily špecifikovaných viacerých cieľových umiestnení, vyberte položku <Miesto určenia>.

■ Ak chcete skontrolovať výpisy komunikácie pre odoslané a prijaté dokumenty

1 Na karte <Výpis úlohy VYS.> alebo <Výpis úlohy PR.> vyberte dokument, ktorého výpis chcete skontrolovať.

- Keď sa úspešne odoslal alebo prijal dokument, zobrazí sa okno <OK> a keď sa nepodarí odoslať alebo prijať dokument kvôli jeho zrušeniu alebo chybe, zobrazí sa okno <Chyba>.

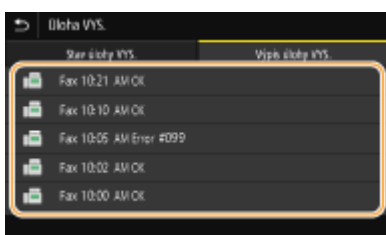

☞ Zobrazia sa podrobné informácie o dokumente.

POZNÁMKA:

Ak sa v prípade hlásenia <Chyba> zobrazí trojciferné číslo

- Toto číslo predstavuje kód chyby. ▶ **Protiopatrenia pre každý chybový kód(P. 634)**

ODKAZY

- ▶ **Základné operácie na odosielanie faxov(P. 213)**
- ▶ **Zrušenie odosielania faxov(P. 221)**
- ▶ **Príjem faxov(P. 222)**
- ▶ **Odosielanie faxov I-Fax(P. 243)**
- ▶ **Prijímanie faxov I-Fax(P. 250)**
- ▶ **Tlač hlásení a zoznamov(P. 583)**

Odosielanie faxov z vášho počítača (Faxovanie z počítača)

364S-04X

Priamo z počítača môžete odoslať faxové dokumenty vytvorené v aplikácii na počítači. Táto funkcia eliminuje potrebu tlače dokumentov na faxovanie a šetrí papier. Musíte špecifikovať základné nastavenia faxu (**☛ Konfigurácia počítačových nastavení pre funkcie faxu (P. 77)**) a nainštalovať ovládač faxu v počítači. Ďalšie informácie o inštalácii ovládača faxu nájdete v príručkách k príslušným ovládačom na webovej lokalite online príručky.



☛ Odoslanie faxov z počítača (P. 240)

POZNÁMKA

- V závislosti od operačného systému a verzie použitého ovládača faxu sa okná ovládača faxu v tejto príručke môžu líšiť od vašich okien.

O pomocníkovi ovládača faxu

- Kliknutím na tlačidlo [Help] v okne ovládača faxu zobrazíte okno pomocníka. V tomto okne môžete vidieť informácie, ktoré nie sú v príručke Užívateľská príručka, vrátane informácií o funkciách ovládača, ako je uloženie často používaných nastavení a ako nastaviť príslušné funkcie.

Odoslanie faxov z počítača

364S-04Y

DÔLEŽITÉ

- Keď je voľba <Povoliť VYS. z ovládača faxu> na tomto stroji nastavená na <Vyp.>, nie je možné odosielať faxy z počítačov. ➤ **Obmedzenie odosielania faxu z počítača(P. 404)**
- Ak je na vašom stroji aktivovaná správa ID oddelenia, musíte aktivovať správu ID oddelenia používaného ovládača faxu. Ďalšie informácie získate po kliknutí na tlačidlo [Help] na obrazovke ovládača faxu. ➤ **Nastavenie správy ID oddelení(P. 350)**

1 Otvorte v aplikácii dokument a zobrazte dialógové okno tlače.

- Zobrazenie dialógového okna tlače sa medzi jednotlivými aplikáciami líši. Ďalšie informácie nájdete v návode na používanie k aplikácii, ktorú používate.

2 Vyberte ovládač faxu pre toto zariadenie a kliknite na tlačidlo [Print] Tlačiť.

3 Špecifikujte cieľové umiestnenie.

■ Ak chcete špecifikovať len jedno miesto určenia

- 1 Kliknite na kartu [Enter Destination].
- 2 Nastavte režim komunikácie a číslo faxu (alebo URI).

■ Ak chcete naraz špecifikovať viacero cieľových umiestnení

- 1 Kliknite na kartu [Select Destination].
- 2 Kliknite na [Add Destination].
- 3 Nastavte režim komunikácie, číslo faxu (alebo URI) a kliknite na tlačidlo [OK].

- 4** Zopakujte kroky 2 a 3, aby ste pridali súdežných cieľových umiestnení.
- Cieľové umiestnenie môžete pridať aj kliknutím na tlačidlo [Add Next Destination] v kroku 3.
 - Ak potrebujete špecifikovať číslo na vytočenie vonkajšej linky, vyberte položku [Detailed Settings] ► [Add Outside Dialing Prefix to G3/G4/IP Fax Number] a zadajte číslo v ponuke [Outside Dialing Prefix]. Špecifikované číslo sa pri vytáčaní strojom pridá k začiatku faxového čísla.
 - Ak chcete zjednodušiť špecifikáciu cieľových umiestnení použitím telefónneho zoznamu.
 - Výber položky [Store Sent Fax Information and Image] umožňuje uložiť výpisy pre odosielanie dokumentov a kontrolu podrobných informácií odoslaného dokumentu spolu s obrazom (vrátane cieľových umiestnení a počtu strán). Ďalšie informácie získate po kliknutí na tlačidlo [Help] na obrazovke ovládača faxu.

POZNÁMKA:

- Ak je aktívne pole [Confirm Fax Number] alebo [Confirm URI], zadajte do poľa aj vhodné číslo. Nastavenie toho, či potvrdenie zadaných čísel možno zmeniť na obrazovke ovládača faxu. Ďalšie informácie získate po kliknutí na tlačidlo [Help] na obrazovke ovládača faxu.

4 Kliknutím na tlačidlo [Send] odošlete dokument.

ODKAZY

- **Pri tlači alebo odosielaní z aplikácie Windows Obchod(P. 709)**

Používanie internetového faxu (I-Fax)

364S-050

Funkcia internetového faxu (I-Fax) umožňuje odosielať a prijímať faxy cez internet. Originály sú odoslané ako príloha vo formáte obrazových súborov TIFF na e-mailovú adresu. Keďže sa nepoužíva telefónne spojenie, môžete odosielať faxy do vzdialených miest a odosielať mnohostranné dokumenty bez obáv z komunikačných poplatkov. Vyžaduje sa určitá predpríprava, napríklad špecifikácia nastavení poštového servera. **➤ Postup nastavenia odosielania e-mailov alebo odosielania a prijímania internetového faxu I-Fax(P. 84)**



➤ Odosielanie faxov I-Fax(P. 243)

➤ Prijímanie faxov I-Fax(P. 250)

Odosielanie faxov I-Fax

364S-051

Ak chcete odoslať fax do počítača alebo iného zariadenia kompatibilného s faxmi I-Fax, ako cieľové umiestnenie špecifikujte e-mailovú adresu namiesto faxového čísla. Ak odošlete fax I-Fax do počítača, odošle sa ako e-mailová príloha vo formáte TIFF. Rovnakým spôsobom ako pri odoslaní e-mailu do počítača môžete špecifikovať viacero cieľových umiestnení a určiť cieľové umiestnenia kópie (Cc) a skrytej kópie (Bcc).





1 Vložte originály. Vkladanie originálov(P. 133)

2 Vyberte položku <Skenovať> na obrazovke Domov. Obrazovka Domov(P. 120)

- Keď sa zobrazí prihlasovacia obrazovka, špecifikujte meno používateľa, heslo a overovací server.  **Prihlásenie sa vo funkcii Overené odosielanie(P. 131)**

3 Na obrazovke Základné funkcie skenovania vyberte položku <I-fax>. Obrazovka so základnými funkciami skenovania(P. 275)

4 Špecifikujte cieľové umiestnenie.

-  Špecifikácia z telefónneho zoznamu
-  Špecifikácia z čísel kódovanej voľby
-  Priame zadanie cieľových umiestnení
-  Špecifikácia cieľových umiestnení v serveri LDAP

Špecifikácia z telefónneho zoznamu



Telefónny zoznam vám umožňuje špecifikovať miesto určenia výberom zo zoznamu uložených miest určenia alebo pre miesta určenia s menami príjemcov vyhľadáním podľa mena.

POZNÁMKA

- Pred použitím tejto funkcie musíte uložiť miesta určenia do telefónneho zoznamu.  **Uloženie cieľových umiestnení(P. 175)**

1 Vyberte položku <Tel. zoznam> na karte <Určiť miesto urč.>.

2 Vyberte položku <Komu>.

3 Vyberte register. Register(P. 175)

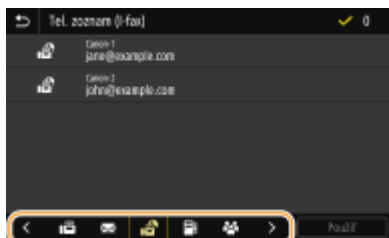

4 Začiarknite začiarkavacie políčko pre požadované cieľové umiestnenie a vyberte položku <Použiť>.

TIPY

- Ak je cieľové umiestnenie vybrané z ponuky <Tel. zoznam> na obrazovke Domov, môže sa zobrazíť obrazovka Základné nastavenia pre odosielanie faxov I-Fax, kým sa špecifikuje vybrané cieľové umiestnenie.

Špecifikácia z čísel kódovanej voľby



Trojciferné čísla (čísla kódovanej voľby) sú priradené adresám v telefónnom zozname. Môžete špecifikovať adresu jednoduchým zadáním jej čísla kódovanej voľby.

POZNÁMKA

- Ak chcete použiť čísla kódovanej voľby, cieľové umiestnenie musí byť predtým uložené v telefónnom zozname. **Uloženie cieľových umiestnení(P. 175)**

1 Vyberte položku <Kódované vytáčanie> na karte <Určiť miesto urč.>.

2 Vyberte položku <Komu>.

3 Zadajte trojciferné číslo.

- Ak ste zadali neplatnú hodnotu, pomocou tlačidla **C** ju vymažte.



POZNÁMKA:

Ak sa zobrazí obrazovka s potvrdením

- Keď je voľba <Potvrdiť – VYS. s kód. vytáč.> nastavená na <Zap.>, zobrazí sa obrazovka, ktorá zobrazuje miesto určenia a názov čísla. (Pre skupinovú voľbu sa zobrazia názov miesta určenia a počet miesta určenia.) Skontrolujte, či je obsah a všetko ostatné v poriadku. Potom vyberte položku <OK>. Ak chcete špecifikovať iné cieľové umiestnenie, vyberte položku <Zrušiť> a potom znova zadajte trojčiferné číslo kódovanej voľby. **Zobrazenie miest určenia v telefónnom zozname(P. 402)**

Priame zadanie cieľových umiestnení

V prípade cieľového umiestnenia, ktoré nie je uložené v telefónnom zozname, ho špecifikujte zadaním adresy faxu I-Fax.

1 Vyberte položku <Použiť klávesnicu> na karte <Určiť miesto urč.>.

2 Zadajte adresu faxu I-Fax a vyberte položku <Použiť>.

- Informácie o spôsobe zadávania textu nájdete v časti **Zadávanie textu(P. 129)** .

Špecifikácia cieľových umiestnení v serveri LDAP



Ak je vo vašej kancelárii nainštalovaný server LDAP, cieľové umiestnenie môžete špecifikovať použitím informácií v serveri. Získajte prístup k serveru LDAP prostredníctvom zariadenia, vyhľadajte vhodnú informáciu o používateľovi a špecifikujte ju ako cieľové umiestnenie.

POZNÁMKA

- Najprv musíte špecifikovať nastavenia na pripojenie k serveru LDAP. **Uloženie serverov LDAP(P. 62)**

1 Vyberte položku <Server LDAP> na karte <Určiť miesto urč.>.

2 Vyberte server LDAP, ktorý používate.

3 Vyberte podmienky vyhľadania informácií o používateľovi.

- Dostupné podmienky pre vyhľadanie cieľových umiestnení sú mená, faxové čísla, e-mailové adresy, názvy organizácií a názvy oddelení.

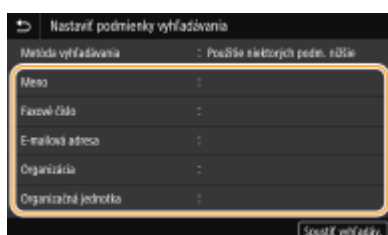

4 Zadajte reťazec znakov hľadaného cieľa a vyberte položku <Použiť>.

- Informácie o spôsobe zadávania textu nájdete v časti **Zadávanie textu(P. 129)** .
- Ak chcete špecifikovať viacero podmienok vyhľadávania, opakujte kroky 3 a 4.

5 Vyberte položku <Metóda vyhľadávania>.

6 Vyberte podmienky zobrazenia výsledkov hľadania.

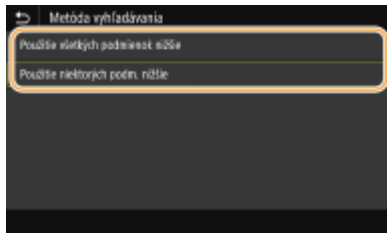

<Použitie všetkých podmienok nižšie>

Vyhľadá a zobrazí používateľov, ktorí spĺňajú všetky podmienky vyhľadávania špecifikované v krokoch 3 a 4.

<Použitie niektorých podm. nižšie>

Ak sa nájdú používatelia spĺňajúci aspoň jedno kritérium špecifikované v krokoch 3 a 4, všetci sa zobrazia.

7 Vyberte položku <Spustiť vyhľadáv.>.

⇒ Zobrazia sa používatelia spĺňajúci vaše podmienky vyhľadávania.

POZNÁMKA:

- Keď sa po výbere položky <Spustiť vyhľadáv.> otvorí okno overovania, zadajte meno používateľa zariadenia a heslo uložené v serveri LDAP. Potom vyberte položku <Použiť>. **Uloženie serverov LDAP(P. 62)** .

8 Začiarknite začiarkavacie políčko pre používateľa, ktorého chcete špecifikovať ako cieľové umiestnenie, a vyberte položku <Použiť>.

POZNÁMKA:

Ak sa zobrazí obrazovka, na ktorej je už špecifikované cieľové umiestnenie

- Odoslanie môžete uskutočniť len na vlastnú e-mailovú adresu. Ak chcete uskutočniť odoslanie do iných cieľových umiestnení, musíte nakonfigurovať nastavenia overenia funkcie odoslania, aby nebol e-mailový prenos obmedzený. Podrobnosti získate od správcu. **Overenie servera LDAP(P. 358)** .

Špecifikácia cieľových umiestnení zo záznamov prenosu

- Môžete vyvolať aj predtým použité cieľové umiestnenia. **Vyvolanie predtým použitých nastavení na odoslanie/uloženie (Vyvolanie nastavení)(P. 307)**

5 Podľa potreby špecifikujte viacero miest určenia vrátane miest určenia kópie (Cc) a skrytej kópie (Bcc).

- Vyberte spôsob použitý na špecifikovanie cieľových umiestnení na karte <Určiť miesto urč.> a špecifikujte cieľové umiestnenie.

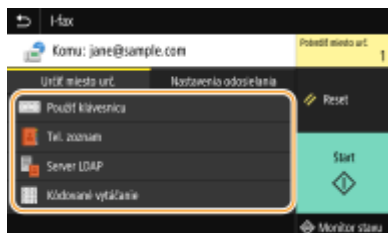

- Ak ste vybrali položku <Server LDAP> alebo <Špecifikovať seba ako miesto určenia>, cieľové umiestnenie je špecifikované v poli <Komu>.
- Adresy <Kópia> a <Skrytá kópia> možno vybrať len pomocou položky <Tel. zoznam> alebo <Kódované vytáčanie>.

■ Ak chcete zmazať miesta určenia

Ak ste špecifikovali viacero cieľových umiestnení, môžete ich podľa potreby zmazať.

- 1 Vyberte položku <Potvrdiť miesto urč.>.
- 2 Začiarknite začiarkavacie políčko pre cieľové umiestnenie, ktoré sa má odstrániť, a vyberte položku <Odstrán. z m. urč.>.
 - Ak vyberiete začiarkavacie políčko Skupina, cieľové umiestnenia v skupine môžete zobrazíť výberom položiek <Detaily> ► <Miesto určenia>.
- 3 Vyberte položku <Áno>.

6 Špecifikujte podľa potreby nastavenia skenovania.

- Ďalšie informácie o každom nastavení nájdete v časti ► **Odoslanie údajov e-mailom/uloženie údajov do zdieľaného priečinka alebo na server FTP(P. 285)** alebo ► **Zreteľné skenovanie(P. 297)** .

7 Podľa potreby špecifikujte predmet, správu a adresu pre odpoveď pre e-mail.



■ Ak chcete špecifikovať predmet/správu

- 1 Vyberte položku <Predmet/správa> na karte <Nastavenia odosielania>.
- 2 Vyberte položku <Predmet>
- 3 Zadajte predmet a vyberte položku <Použiť>.
- 4 Vyberte položku <Správa>.
- 5 Zadajte správu a vyberte položku <Použiť>.
- 6 Vyberte položku <Použiť>.

■ Ak chcete špecifikovať adresu pre odpoveď

Špecifikujte adresu pre odpoveď, ak chcete oznámiť prijímateľovi e-mailovú adresu, ktorá je iná ako adresa pre odpoveď v zariadení. Vyberte cieľovú adresu pre odpoveď z cieľových umiestnení uložených v telefónnom zozname a špecifikujte ju. Ak cieľové umiestnenie nebolo uložené v telefónnom zozname, pozrite si časť **Uloženie cieľových umiestnení (P. 175)**.

- 1 Vyberte položku <Odpoveď pre> na karte <Nastavenia odosielania>.
- 2 Vyberte položku <Špecifikovať z telefónneho zoznamu>.
- 3 Začiarknite začiarkavacie políčko pre požadovanú adresu pre odpoveď a vyberte položku <Použiť>.

POZNÁMKA:

- Adresa pre odpoveď, ktorú možno špecifikovať, je vždy jedna z e-mailových adries uložených v telefónnom zozname.

8 Vyberte položku <Štart>.

- Ak je zobrazená obrazovka <Potvrdiť miesto urč.>, skontrolujte, či je cieľové umiestnenie správne. Potom vyberte položku <Spustiť skenovanie>.

⇒ Spustí sa skenovanie originálov.

- Ak ho chcete zrušiť, vyberte položky <Zrušiť> ► <Áno>. **Zrušenie odosielania faxov (P. 221)**

■ Pri vkladaní originálov do podávača v kroku 1

Po dokončení skenovania sa odošlú faxy I-Fax.

■ Pri vkladaní originálov na kopírovaciu dosku v kroku 1

Keď sa dokončí skenovanie, postupujte podľa nižšie opísaného postupu.

- 1 Ak existujú ďalšie strany originálov na skenovanie, vložte ďalší originál na kopírovaciu dosku a vyberte položku <Skenovať ďalší originál>.
 - Opakujte tento krok, kým nedokončíte skenovanie všetkých strán.
 - Keď treba skenovať iba jednu stranu, prejdite na ďalší krok.
- 2 Vyberte položku <Spust. odosiel.>.

⇒ Odošlú sa faxy I-Fax.

POZNÁMKA:

Keď sa zobrazí obrazovka <Overovanie SMTP>

- Zadaťte meno používateľa a heslo a vyberte položku <Použiť>.

Ak nastane chyba odoslania

Niekedy sa odošlú chybové hlásenia na e-mailovú adresu nastavenú v zariadení. Ak to nezmeníte, môže to mať za následok nedostatočnú zostávajúcu kapacitu poštovej schránky v závislosti od poštového servera. Odporúča sa pravidelne vyprázdňovať poštovú schránku.

■ Vyprázdnenie poštovej schránky

DÔLEŽITÉ:

- Po vyprázdnení poštovej schránky sa odstránia všetky e-maily v poštovej schránke servera. Keď špecifikujete e-mailové konto, ktoré zvyčajne používate, najprv skontrolujte, či nie je potrebné ponechať si ktorýkoľvek e-mail v poštovej schránke.
- 1** Spustíte Remote UI (Vzdialené UR) a prihlásite sa v režime správcu systému. **▶Spustenie Remote UI (Vzdialeného UR)(P. 414)**
 - 2** Kliknite na položku [Settings/Registration] na stránke portálu. **▶Obrazovka Remote UI (Vzdialené UR) (P. 415)**
 - 3** Vyberte položky [TX Settings] ▶ [Network Settings - E-Mail/I-Fax Settings].
 - 4** Kliknite na položku [Clear] v ponuke [Clear Mail Box].
 - 5** Prečítajte si zobrazenú správu a kliknite na tlačidlo [OK].
⇒ E-mail sa odstráni z poštovej schránky.

TIPY

- Ak chcete vždy odosielať s rovnakými nastaveniami: **▶Zmena predvolených nastavení pre funkcie(P. 169)**
- Ak chcete uložiť kombináciu nastavení, ktoré sa majú v prípade potreby použiť: **▶Uloženie často používaných nastavení(P. 167)**
- Ak chcete špecifikovať meno odosielateľa faxu I-Fax: **▶<Registrovať názov jednotky>(P. 519)**

ODKAZY

- ▶**Kontrola stavu a výpisu pre odoslané a prijaté dokumenty(P. 237)**

Prijímanie faxov I-Fax

364S-052

■ Pri príchode faxu I-Fax

Pri príchode faxu I-Fax bliká indikátor údajov na ovládacom paneli. Po dokončení prijatia faxu I-Fax sa dokument vytlačí automaticky a indikátor zhasne.

POZNÁMKA

- Ak chcete zrušiť prijatie, vyberte položky <Monitor stavu> ► <Úloha PR.> ► vyberte dokument na karte <Stav úlohy PR.> ► <Odstrániť> ► <Áno>.

■ Manuálne prijímanie faxov I-Fax

Ak sa chcete pripojiť k serveru pred prijatím faxov I-Fax automaticky alebo ak chcete nakonfigurovať zariadenie, aby neprijímalo faxy I-Fax automaticky, použite nižšie uvedený spôsob na manuálne prijímanie faxov I-Fax. Ak sa nachádza na serveri dokument, spustí sa tlač.



<Monitor stavu> ► <Úloha PR.> ► <Skontr. PR. I-faxu>

■ Tlačový papier

Bez ohľadu na veľkosť prijatého dokumentu sa prichádzajúce faxy I-Fax vytlačia vo veľkosti určenej v ponuke <Formát tlače PR.>. ►<Formát tlače PR.> (P. 532)

POZNÁMKA

- Ak papier s veľkosťou špecifikovanou v ponuke <Formát tlače PR.> nie je vložený v zásuvke na papier, zobrazí sa chybové hlásenie <Chýba papier>. ►<Protiopatrenia pre každú správu>(P. 620)

TIPY

- Ak chcete vytlačiť prijaté dokumenty na obidve strany papiera: ►<Tlač na obidve strany>(P. 532)
- Ak chcete pokračovať v tlačení, aj keď je málo toneru v kazete s tonerom: ►<Pokr. v tlači pri níz. hlad. v kaz.> (P. 532)

ODKAZY

- <Kontrola stavu a výpisu pre odoslané a prijaté dokumenty>(P. 237)

Tlač

Tlač	252
Tlač z počítača	253
Zrušenie tlače	255
Kontrola stavu tlače a výpisu	257
Rôzne spôsoby tlače	259
Tlač dokumentu zabezpečeného pomocou kódu PIN (Zabezpečená tlač)	260
Tlač pomocou zabezpečenej tlače	261
Tlač z pamäťového zariadenia (Tlač z pamäťového média)	264

Tlač

364S-053

Existuje mnoho spôsobov na použitie zariadenia ako tlačiarne. Pomocou ovládača tlačiarne môžete tlačiť dokumenty na počítači alebo môžete tlačiť obrazové súbory z pamäťového zariadenia USB. Plne využite funkcie tlače podľa svojich potrieb.

■ Tlač z počítača

Pomocou ovládača tlačiarne môžete tlačiť dokument vytvorený na počítači.

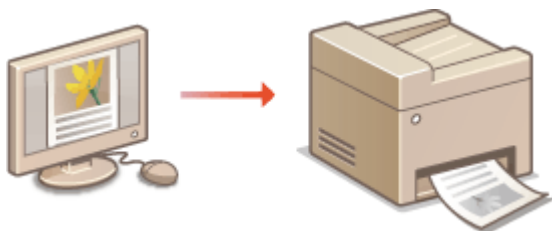

► **Tlač z počítača(P. 253)**

■ Používanie užitočných funkcií pri tlači

Môžete priradiť kód PIN k tlačovým údajom na zvýšenie bezpečnosti alebo priamo tlačiť súbory uložené v pamäťovom zariadení USB.



► **Rôzne spôsoby tlače(P. 259)**

Tlač z mobilných zariadení

- Prepojenie mobilných zariadení, napríklad smartfónov alebo tabletov, s týmto zariadením poskytuje rýchly a jednoduchý spôsob tlače fotografií a webových stránok. Zariadenie podporuje aj funkciu Google Cloud Print™.
 - **Prepojenie s mobilnými zariadeniami(P. 318)**
 - **Používanie služby Google Cloud Print(P. 340)**

Tlač z počítača

364S-054

Pomocou ovládača tlačiarne môžete tlačiť dokument vytvorený v aplikácii na počítači. V ovládači tlačiarne sú užitočné nastavenia, napríklad zväčšenie/zmenšenie a obojstranná tlač, ktoré vám umožňujú tlačiť dokumenty rôznymi spôsobmi. Pred tým, ako budete môcť použiť túto funkciu, musíte dokončiť niektoré postupy, ako je napríklad inštalácia ovládača tlačiarne na váš počítač. Ďalšie informácie nájdete v príručkách k príslušným ovládačom na webovej lokalite online príručky.

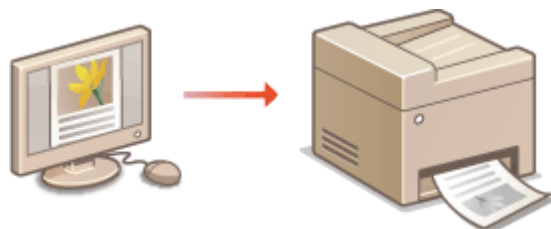

- ▶ **O pomocníkovi ovládača tlačiarne(P. 253)**
- ▶ **Používania voliteľných položiek(P. 253)**
- ▶ **Základné postupy tlače(P. 253)**

O pomocníkovi ovládača tlačiarne

Kliknutím na tlačidlo [Help] v okne ovládača tlačiarne zobrazíte okno pomocníka. V tomto okne môžete vidieť podrobné opisy, ktoré nie sú v príručke Uživatelská príručka.

Používania voliteľných položiek

Ak je k zariadeniu po inštalácii ovládača tlačiarne pripojená jednotka cassette feeding module, v ovládači tlačiarne vykonajte nasledujúcu operáciu.

DÔLEŽITÉ

- Ak chcete vykonať nasledujúci postup, prihláste sa v počítači s účtom správcu.



Otvorte priečinok tlačiarne (▶ **Zobrazenie priečinka tlačiarne(P. 701)**) ▶ Pravým tlačidlom kliknite na ikonu ovládača tlačiarne pre toto zariadenie ▶ [Printer Properties] alebo [Properties] ▶ Karta [Device Settings] ▶ [Paper Source] ▶ Vyberte položku [1-Cassette Feeding Unit] v ponuke [Optional Drawer/Cassette] ▶ [OK] ▶ [OK]

Základné postupy tlače

V tejto časti je opísané, ako sa pomocou ovládača tlačiarne tlačí dokument na počítači.

POZNÁMKA

Nastavenia papiera v zariadení

- Zvyčajne je potrebné špecifikovať veľkosť papiera a typ papiera vloženého v každom zdroji papiera pred samotnou tlačou.
- Nastavením položky <Uprednostniť pri tlači nastav. ovládača> na možnosť <Zap.> môžete tlačiť zo zdroja papiera špecifikovaného v ovládači tlačiarne bez ohľadu na nastavenia papiera v zariadení. ►Uprednostniť pri tlači nastav. ovládača(P. 492)

1 Otvorte v aplikácii dokument a zobrazte dialógové okno tlače.

2 Vyberte ovládač tlačiarne pre zariadenie kliknite na položku [Preferences] alebo [Properties].

3 V prípade potreby špecifikujte nastavenia a kliknite na tlačidlo [OK].

- Prepnite karty podľa nastavení.

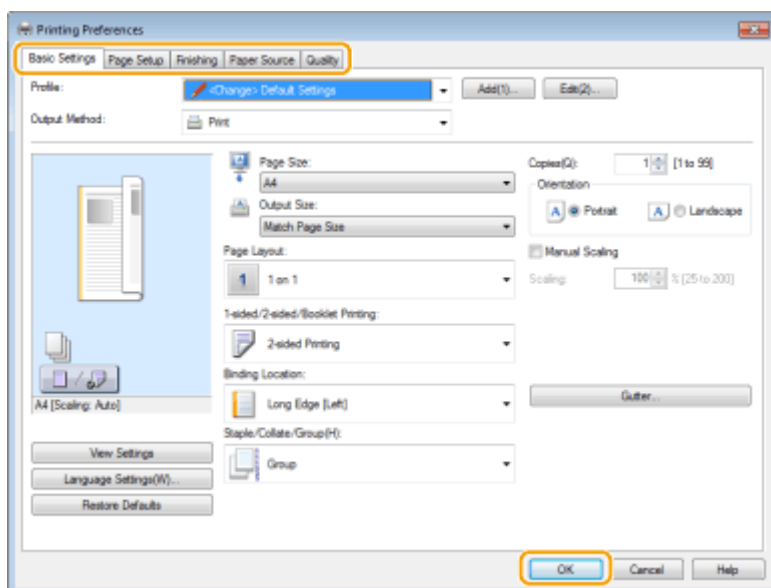

4 Kliknite na tlačidlo [Print] alebo [OK].

⇒ Spustí sa tlač.

- Ak chcete zrušiť tlač, pozrite si časť ►Zrušenie tlače(P. 255) .

ODKAZY

►Kontrola stavu tlače a výpisu(P. 257)

►Pri tlači alebo odosielaní z aplikácie Windows Obchod(P. 709)

Zrušenie tlače

364S-055

Z počítača alebo na ovládacom paneli stroja môžete zrušiť tlač.

- Z počítača (P. 255)
- Z ovládacieho panela (P. 256)

Z počítača

Z ikony tlačiarne zobrazenej na paneli úloh na ploche môžete zrušiť tlač.

1 Dvakrát kliknite na ikonu tlačiarne.



POZNÁMKA:

Keď sa nezobrazí ikona tlačiarne

- Otvorte priečinok tlačiarne (➤ **Zobrazenie priečinka tlačiarne (P. 701)**), kliknite pravým tlačidlom myši na ikonu ovládača tlačiarne tohto zariadenia a kliknite na položku [See what's printing] (alebo dvakrát kliknite na ikonu ovládača tlačiarne tohto zariadenia).

2 Vyberte dokument, ktorý chcete zrušiť, a kliknite na položky [Document] ► [Cancel].

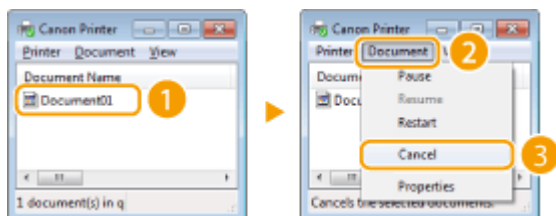

3 Kliknite na tlačidlo [Yes].

⇒ Zruší sa tlač vybraného dokumentu.

POZNÁMKA

- Po zrušení tlače sa môže vytlačiť ešte niekoľko strán.

TIPY

Zrušenie z Remote UI (Vzdialené UR)

- Tlač môžete zrušiť zo stránky [Job Status] na Remote UI (Vzdialené UR): ➤ **Kontrola aktuálneho stavu tlačených dokumentov (P. 417)**

Zrušenie z aplikácie

- V niektorých aplikáciách sa zobrazí okno ako je to nižšie. Kliknutím na [Cancel] môžete zrušiť tlač.

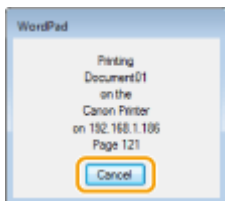

Z ovládacieho panela

Zrušte tlač pomocou tlačidla  alebo položky <Monitor stavu>.

- Stlačením tlačidla  zrušte operáciu

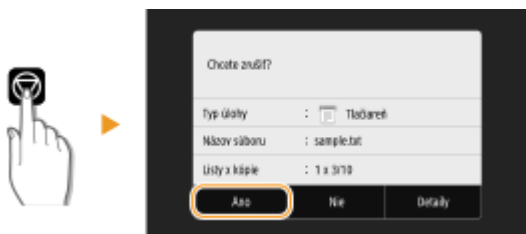

Ak sa na obrazovke zobrazí zoznam dokumentov po stlačení tlačidla

Vyberte dokument, ktorý chcete zrušiť, a vyberte položky <Zrušiť> ► <Áno>.



- Kontrola stavu tlačovej úlohy pred zrušením



<Monitor stavu> ► <Úloha kopírovania/tlače> ► Vyberte dokument na karte <Stav úloh kopír./tlače> ► <Zrušiť> ► <Áno>

POZNÁMKA

- Po zrušení tlače sa môže vytlačiť ešte niekoľko strán.

ODKAZY

- 🔗 **Základné postupy tlače(P. 253)**
- 🔗 **Kontrola stavu tlače a výpisu(P. 257)**

Kontrola stavu tlače a výpisu

364S-056

Môžete skontrolovať aktuálne stavy tlače a výpisy tlačených dokumentov.

DÔLEŽITÉ

- Ak je položka <Zobraziť výpis úloh> nastavená na možnosť <Vyp.>, nemôžete skontrolovať tlačové výpisy. ► <Zobraziť výpis úloh> (P. 548)

Užitočné v nasledujúcich prípadoch

- Keď sa dokumenty dlhšiu dobu nevytlačia, môžete chcieť zobraziť zoznam dokumentov čakajúcich na tlač.
- Keď nemôžete nájsť výtlačky, ktoré sa podľa vás vytlačili, možno budete chcieť vedieť, či nedošlo k chybe.

1 Vyberte položku <Monitor stavu>.

2 Vyberte položku <Úloha kopírovania/tlače>.

3 Skontrolujte stavy a výpisy tlače.

■ Ak chcete skontrolovať stavy tlače

- 1 Na karte <Stav úloh kopír./tlače> vyberte dokument, ktorého stav chcete skontrolovať.

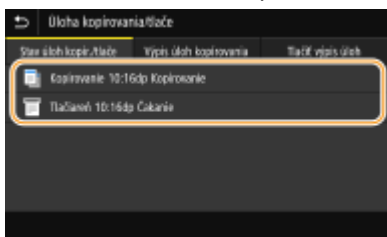

►► Zobrazia sa podrobné informácie o dokumente.

■ Ak chcete skontrolovať výpisy tlače

- 1 Na karte <Tlačíť výpis úloh> vyberte dokument, ktorého výpis chcete skontrolovať.
 - Po úspešnom vytlačení dokumentu sa zobrazí položka <OK>. Ak tlač dokumentu zlyhala kvôli jeho zrušeniu alebo chybe, zobrazí sa položka <Chyba>.

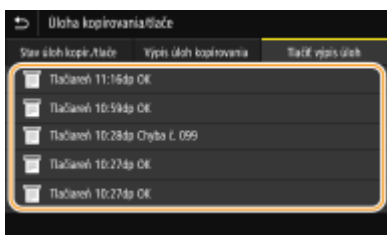

►► Zobrazia sa podrobné informácie o dokumente.

- Zobrazený názov dokumentu alebo užívateľské meno nemusia súhlasiť s aktuálnym dokumentom alebo užívateľským menom.

POZNÁMKA:

Ak sa v prípade hlásenia <Chyba> zobrazí trojciferné číslo

- Toto číslo predstavuje kód chyby. ▶ **Protiopatrenia pre každý chybový kód(P. 634)**

ODKAZY

- ▶ **Základné postupy tlače(P. 253)**
- ▶ **Zrušenie tlače(P. 255)**

Rôzne spôsoby tlače

364S-057

Táto časť opisuje spôsoby tlače dokumentu pridaním kódu PIN a ako vytlačiť súbor uložený v pamäťovom zariadení USB bez použitia ovládača tlačiarne.



► Tlač dokumentu zabezpečeného pomocou kódu PIN (Zabezpečená tlač)(P. 260)

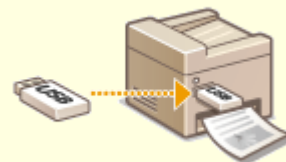

► Tlač z pamäťového zariadenia (Tlač z pamäťového média)(P. 264)

Tlač dokumentu zabezpečeného pomocou kódu PIN (Zabezpečená tlač)

364S-058

Nastavením kódu PIN k dokumentu pri tlači z počítača sa dokument podrží v pamäti stroja a nevytlačí sa, kým sa na ovládacom paneli stroja nezadá správny kód PIN. Táto funkcia sa nazýva „Zabezpečená tlač“ a dokument, ktorý je chránený kódom PIN, sa nazýva „zabezpečený dokument“. Pomocou zabezpečenej tlače zabránite ponechaniu výtlačkov dôverných dokumentov bez dozoru.

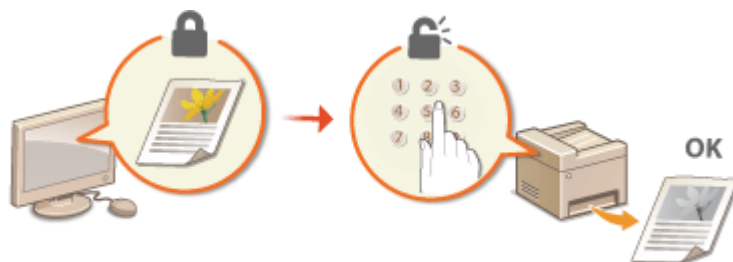

► Tlač pomocou zabezpečenej tlače (P. 261)

Tlač pomocou zabezpečenej tlače

364S-059

V tejto časti je opísané, ako tlačiť z aplikácie dokument ako zabezpečený dokument. V prvej časti tejto sekcie je opísané, ako do stroja odošlete zabezpečený dokument, a v druhej časti tejto sekcie je opísané, ako sa na stroji tlačiť zabezpečený dokument.

- ▶ **Odoslanie zabezpečeného dokumentu z počítača do zariadenia(P. 261)**
- ▶ **Tlač zabezpečených dokumentov(P. 262)**
- ▶ **Zmena doby platnosti pre zabezpečené dokumenty(P. 263)**

Odoslanie zabezpečeného dokumentu z počítača do zariadenia

- 1** Otvorte v aplikácii dokument a zobrazte dialógové okno tlače.
- 2** Vyberte ovládač tlačiarne pre zariadenie kliknite na položku [Preferences] alebo [Properties].
- 3** Vyberte položku [Secured Print] v ponuke [Output Method].
 - ⇒ Zobrazí sa kontextová obrazovka [Information]. Skontrolujte správu a kliknite na tlačidlo [Yes] alebo [No].
- 4** V prípade potreby špecifikujte nastavenia a kliknite na tlačidlo [OK].
 - Prepnite karty podľa nastavení.

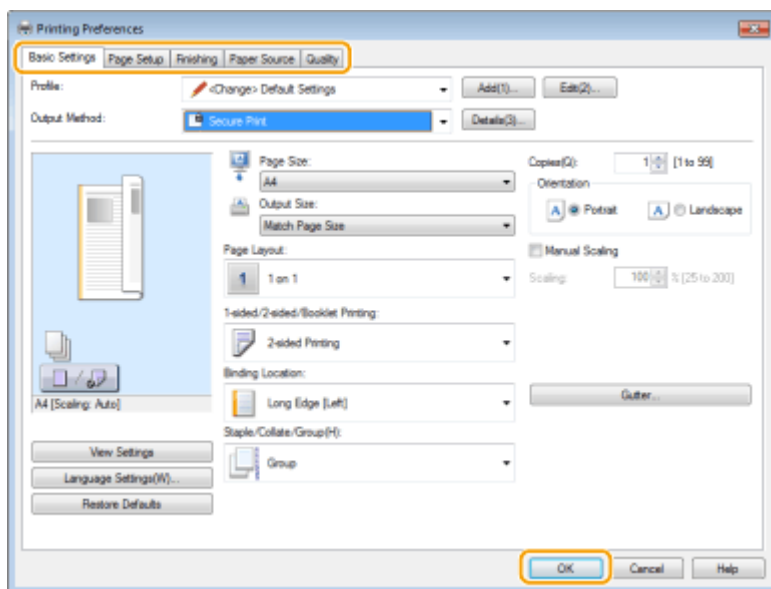

- 5** Kliknite na tlačidlo [Print] alebo [OK].

⇒ Po odoslaní zabezpečeného dokumentu do zariadenia sa dokument podrží v pamäti zariadenia a bude čakať na vytlačenie.

Tlač zabezpečených dokumentov

Vytlačí zabezpečené dokumenty odoslané do zariadenia. Po uplynutí platného časového obdobia (**Zmena doby platnosti pre zabezpečené dokumenty(P. 263)**) sa zabezpečený dokument odstráni z pamäte zariadenia a už nebude možné ho vytlačiť.

POZNÁMKA

- Ak zabezpečené dokumenty nevytlačíte, zaberajú pamäť a môžu zabrániť v tlači obyčajných (nezabezpečených) dokumentov. Nezabudnite zabezpečené dokumenty vytlačiť hneď ako budete môcť.
- Môžete skontrolovať, koľko pamäte sa používa na zabezpečené dokumenty.
<Monitor stavu> ► <Informácie o zariadení> ► <Využitie pamäte zabezpečenej tlače>

1 Vyberte položku <Zabezpečená tlač> na obrazovke Domov. **Obrazovka Domov(P. 120)**

POZNÁMKA:

- Ak sa zobrazí obrazovka <Vzdialený skener> zobrazená nižšie, nemôžete pokračovať ďalším krokom. V takom prípade vyberte položku , aby sa zatvorila obrazovka, a vyberte položku <Zabezpečená tlač>.



2 Začiarknite začiarkavacie políčko pre zabezpečený dokument určený na tlač a vyberte položku <Začiatok>.

- Môžete vybrať viacero dokumentov s rovnakým kódom PIN.

POZNÁMKA:

Ak je zobrazená obrazovka výberu používateľa

- Ak sú v pamäti zabezpečené dokumenty od minimálne dvoch používateľov, pred obrazovkou výberu súboru sa zobrazí obrazovka výberu používateľa. Vyberte svoje meno používateľa.

Odstránenie zabezpečeného dokumentu

- Môžete hromadne odstrániť viacero dokumentov. Začiarknite začiarkavacie políčko pre zabezpečený dokument určený na odstránenie a vyberte položku <Odstrániť>.

3 Zadajte kód PIN a vyberte položku <Použiť>.

- Ak vyberiete v kroku 2 viac dokumentov s rôznymi kódmi PIN, zobrazí sa správa. Vyberte položku <Zatvoriť> a vyberte znova v kroku 2 zabezpečené dokumenty.

⇒ Spustí sa tlač.

- Ak chcete zrušiť tlač, vyberte položky <Zrušiť> ► <Áno>.

Zmena doby platnosti pre zabezpečené dokumenty

Môžete zmeniť dobu platnosti od okamihu odoslania zabezpečených údajov dokumentu do zariadenia až do času odstránenia v rámci určitého časového obdobia.

1 Vyberte položku <Ponuka> na obrazovke Domov. ▶Obrazovka Domov(P. 120)

2 Vyberte položku <Nastavenia funkcií>.

3 Vyberte položku <Zabezpečená tlač>.

- Ak sa zobrazí prihlasovacie okno, zadajte správny ID a kód PIN. ▶**Prihlásenie sa v zariadení(P. 131)**

4 Vyberte položku <Čas zmazania zabezpeč. tlače>.

POZNÁMKA:

Keď nemožno vybrať položku <Čas zmazania zabezpeč. tlače>

- Nastavte položku <Použiť zabezpečenú tlač> na možnosť <Zap.>.

Deaktivácia zabezpečenej tlače

- Nastavte položku <Použiť zabezpečenú tlač> na možnosť <Vyp.> a reštartujte zariadenie.

5 Špecifikujte, ako dlho má zariadenie podržať zabezpečené dokumenty. Potom vyberte <Použiť>.

- Zabezpečený dokument sa odstráni zo zariadenia, ak sa vytlačí pred uplynutím určeného času.

6 Vyberte položku <Použiť>.

7 Vyberte položku <OK>.

8 Reštartujte zariadenie.

- Vypnite zariadenie a pred jeho opätovným zapnutím počkajte aspoň 10 sekúnd.

ODKAZY

- ▶**Kontrola stavu tlače a výpisu(P. 257)**
- ▶**Obmedzenie tlače z počítača(P. 406)**

Tlač z pamäťového zariadenia (Tlač z pamäťového média)

364S-05A

Súbory môžete tlačiť priamo pripojením pamäťového zariadenia USB k zariadeniu. Pomocou tejto funkcie môžete tlačiť bez použitia počítača. Ďalšie informácie o dostupných pamäťových zariadeniach USB a spôsobe vloženia a odobratia pamäťového zariadenia USB nájdete v časti **Používanie pamäťového zariadenia USB (P. 183)**.



DÔLEŽITÉ

- Je potrebné nastaviť položku <Použiť funkciu tlače> na možnosť <Zap.>. **Nastavenia pamäťového média (P. 542)**

1 Vyberte položku <Tlač z pamäť. média> na obrazovke Domov. **Obrazovka Domov (P. 120)**

2 Začiarknite začiarkavacie políčko pre súbor určený na tlač.

- Môžete vybrať viacero súborov.

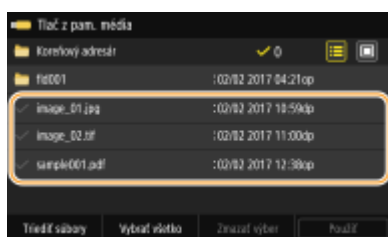

- Ak chcete zrušiť výber, znova vyberte vybraný súbor (✓).
- Výberom priečinka zobrazíte jeho obsah. Ak sa chcete vrátiť do priečnika o úroveň vyššie, vyberte položku .

POZNÁMKA:

- Priečinky a súbory na úrovni nižšej než piaty adresár sa nezobrazia.
- Keď sa presuniete na iný priečinok, predchádzajúce výbery súborov sa zrušia.

■ Ak chcete vybrať všetky súbory

- 1 Vyberte položku <Vybrať všetko>.
 - Ak chcete zrušiť všetky výbery, vyberte položku <Zmazať výber>.
- 2 Ak sú typy súborov rôzne, vyberte položku <Súbory JPEG/TIFF> alebo <Súbory PDF>.

■ Ak chcete zmeniť spôsob zobrazenia súborov

Spôsob zobrazenia súborov, môžete vybrať v ponuke Ukážka alebo Podrobnosti.

Ukážka

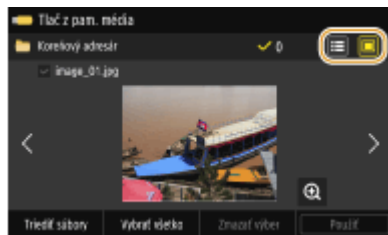

Podrobnosti

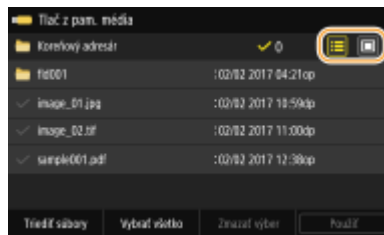

POZNÁMKA:

- Môžete špecifikovať spôsob zobrazenia súboru použitý na zobrazenie na obrazovke <Tlač z pam. média>. **▶<Predvolené nastav. zobrazenia> (P. 540)**

■ Ak chcete zmeniť poradie triedenia súborov

Môžete zmeniť poradie triedenia súborov na pamäťovom zariadení USB.

POZNÁMKA:

- Ako predvolené nastavenie pre poradie triedenia súborov môžete špecifikovať nastavenie triedenia, ako je <Názov (vzostupne)> alebo <Dátum/čas (vzostupne)>. **▶<Predvolené nastavenia triedenia súborov> (P. 541)**

- 1 Vyberte položku <Triediť súbory>.
- 2 Vyberte kritériá triedenia súborov.

POZNÁMKA:

- Po výbere položky <Dátum/čas (vzostupne)> alebo <Dátum/čas (zostupne)> sa súbory potriedia na základe dátumov a časov úpravy súborov.

3 Vyberte položku <Použiť>.

4 Špecifikujte podľa potreby nastavenia tlače.



- Výberom položky <Reset> môžete obnoviť všetky predvolené nastavenia tlače.



<Papier>

Vyberte zdroj papiera, ktorý obsahuje papier na tlač.



	Na vytlačenie súborov sa použije papier vložený vo viacúčelovom zásobníku.
	Na tlač súborov sa použije papier vložený v zásuvke na papier (Zásuvka 1) zariadenia.

POZNÁMKA:

- Ak je nainštalovaný voliteľný cassette feeding module, zobrazí sa aj jeho zásuvka na papier.
- Pri špecifikácii ostatných nastavení tlače vyberte položku <Zatvoriť>.

<Jas>

- Možnosť <Jas> nie je dostupná pre tlač súborov PDF.

Môžete upraviť jas obrázkov.



POZNÁMKA:

- Pri špecifikácii ostatných nastavení tlače vyberte položku <Zatvoriť>.

<Počet kópií>

Zadajte počet kópií.



POZNÁMKA:

- Pri špecifikácii ostatných nastavení tlače vyberte položku <Zatvoriť>.

<2-stranná tlač>

Môžete vybrať jednostrannú tlač alebo obojstrannú tlač.



	Uskutoční sa tlač na jednu stranu papiera.
	Uskutoční sa tlač na obe strany papiera tak, že tlačene strany sa po viazaní otvárajú horizontálne. 
	Uskutoční sa tlač na obe strany papiera tak, že tlačene strany sa po viazaní otvárajú vertikálne. 

POZNÁMKA:

- Možnosť <2-stranná tlač> nemusí byť dostupná v prípade niektorých veľkostí alebo typov papiera. ▶
Dostupný papier(P. 675)

<N na 1>

- Možnosť <N na 1> nie je dostupná v prípade tlače súborov TIFF.

Môžete vybrať vzor N na 1 v prípade tlače viacerých strán s obrazovými údajmi na jeden hárok papiera.



	Neplatí pre funkciu N na 1.
	Vytlačí dve strany s obrazovými údajmi na jednu stranu hárka papiera.
	Vytlačí dve strany s obrazovými údajmi na jeden hárok papiera.
 (len PDF)	Vytlačí osem strán s obrazovými údajmi na jeden hárok papiera.

POZNÁMKA:

- V prípade súboru PDF môžete vytlačiť 9 alebo 16 strán s obrazovými údajmi na jednu stranu hárku papiera pomocou položky <N na 1> v ponuke <Nast. podr. pre PDF>.

<Nast. podr. JPEG/TIFF>

Môžete zmeniť nastavenia tlače pre obrázky JPEG a TIFF.

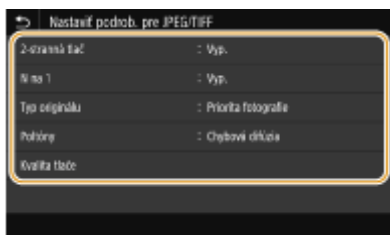

<2-stranná tlač>

Môžete vytvoriť obojstranné výtlačky. Vyberte pozíciu väzby.

<N na 1> (len súbory JPEG)

Vytlačí údaje pre viacero strán s obrazovými údajmi na rovnakú stranu hárku papiera. Môžete špecifikovať počet strán, ktoré sa majú vytlačiť na jednu stranu hárku papiera. Príklad: Ak chcete vytlačiť štyri strany na jednu stranu hárku papiera, vyberte položku <4 na 1>.

<Typ originálu>

V závislosti od tlačeného obrázku môžete vybrať typ originálu.

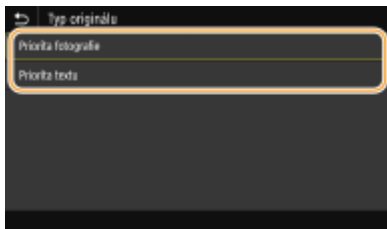

<Priorita fotografie>

Určí prioritu hladkej tlače v prípade tlače fotografických obrázkov.

<Priorita textu>

Určí prioritu zreteľnej tlače textu.

<Poltóny>

Môžete vybrať spôsob tlače použitý na reprodukciu poltónov (rozsah medzi svetlejšími a tmavšími oblasťami obrazu) pre optimálnu kvalitu obrazu.

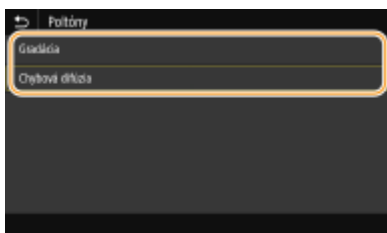

<Gradácia>

Vytlačí obrázky s jemnou gradáciou, napríklad obrázky z digitálneho fotoaparátu s hladkou konečnou úpravou.

<Chybová difúzia>

Vytlačí obrázky s malým textom alebo jemnými čiarami s čistou konečnou úpravou.

<Kvalita tlače>

Môžete zmeniť nastavenia týkajúce sa kvality tlače.

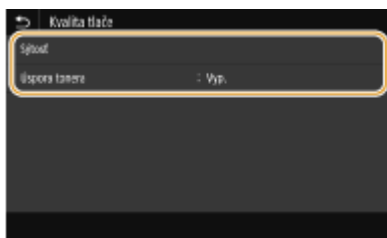
**<Sýtosť>**

Upraví sa hustota pri tlači.

Výberom položiek <Úspora tonera>

Selecting <Zap.> uskutočníte tlač v režime úspory tonera. Položku <Zap.> vyberte, keď chcete skontrolovať rozloženie alebo ďalšie charakteristiky vzhľadu pred prechodom k samotnej tlači veľkej úlohy.

POZNÁMKA:

- Ak je položka <Úspora tonera> nastavená na možnosť <Zap.>, položka <Sýtosť> nie je dostupná.

<Nastaviť podrob. pre PDF>

Môžete zmeniť nastavenia tlače pre súbory PDF.

**<2-stranná tlač>**

Môžete vytvoriť obojstranné výtlačky. Vyberte pozíciu väzby.

<N na 1>

Vytlačí údaje pre viacero strán s obrazovými údajmi na rovnakú stranu hárka papiera. Môžete špecifikovať počet strán, ktoré sa majú vytlačiť na jednu stranu hárka papiera. Príklad: Ak chcete vytlačiť štyri strany na jednu stranu hárka papiera, vyberte položku <4 na 1>.

<Rozsah tlače>

Špecifikujte strany, ktoré chcete vytlačiť.

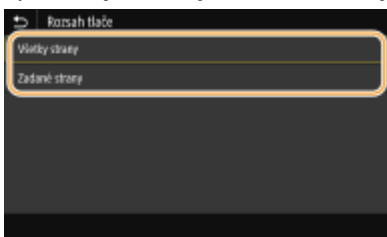
**<Všetky strany>**

Vytlačia sa všetky strany.

<Zadané strany>

Špecifikujte rozsah strán, ktorý chcete vytlačiť. Zadajte požadovanú hodnotu pre položky <Úvodná strana> aj <Posledná strana> a vyberte položku <Použiť>.

DÔLEŽITÉ:

- Keď sa špecifikovaný rozsah stránok nezhoduje so žiadnou zo stránok súboru PDF, tlač sa nevykoná.

<Zväčšiť/zmenšiť na formát papiera>

Špecifikujte, či chcete zväčšiť alebo zmenšiť originál v závislosti od rozsahu tlače papiera. Poznámka: Veľkosť zväčšenia alebo zmenšenia nebude mať vplyv na pomer strán originálu.

<Zväčšiť oblasť tlače>

Špecifikujte, či sa má rozšíriť rozsah tlače na veľkosť papiera.

POZNÁMKA:

- Ak nastavíte možnosť <Zap.>, časť tlačových údajov sa nemusí vytlačiť v okrajových častiach alebo sa papier môže byť čiastočne škrvritý v závislosti od dokumentu.

<Tlač komentárov>

Toto nastavenie špecifikuje, či sa v súbore PDF majú vytlačiť poznámky.

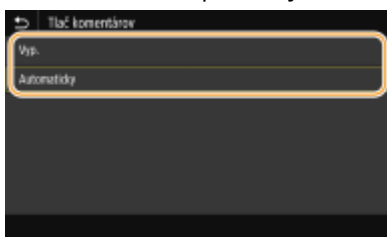
**<Vyp.>**

Nevytlačia sa poznámky.

<Automaticky>

Vytlačia sa len tie poznámky, ktoré sú určené na tlač v súbore PDF.

<Heslo na otvorenie dokumentu>

Tlačiť môžete aj heslom chránené PDF súbory a to tak, že pred ich otvorením zadáte požadované heslo. Zadajte heslo a vyberte položku <Použiť>.

<Iné nastavenia>**<Poltóny>**

Môžete vybrať spôsob tlače použitý na reprodukciu poltónov (rozsah medzi svetlejšími a tmavšími oblasťami obrazu) pre optimálnu kvalitu obrazu. Môžete vykonať toto nastavenie pre každý z typov obrázkov obsiahnutých v jednom dokumente. Opis nastavenia nájdete v časti **<Poltóny>(P. 511)** .

<Konverzia s odtieňmi sivej>

Špecifikujete spôsob tlače farebných údajov čiernobielo. Opis nastavenia nájdete v časti **<Konverzia s odtieňmi sivej>(P. 512)** .

<Kvalita tlače>**<Sýtosť>**

Upravte hustotu tonera, ktorá sa použije pri tlači. Opis nastavenia nájdete v časti **<Sýtosť> *1(P. 494)** .

<Úspora tonera>

Výberom položky <Zap.> uskutočnite tlač v režime úspory tonera. Položku <Zap.> vyberte, keď chcete skontrolovať rozloženie alebo ďalšie charakteristiky vzhľadu pred prechodom k samotnej tlači veľkej úlohy. Opis nastavenia nájdete v časti **▶<Úspora tonera>(P. 495)** .

<Vylepšenie obrázka>

Aktivujete alebo deaktivujete režim vyhladzovania, v ktorom sa okraje znakov a grafiky vytlačia hladko. Opis nastavenia nájdete v časti **▶<Vylepšenie obrázka>(P. 495)** .

<Rozlíšenie>

Špecifikujete rozlíšenie na spracovanie údajov tlače. Opis nastavenia nájdete v časti **▶<Rozlíšenie>(P. 495)** .

5 Vyberte položku <Štart>.

⇒ Spustí sa tlač.

- Ak chcete zrušiť tlač, vyberte položky <Zrušiť> ▶ <Áno>.

TIPY

- Ak chcete vždy robiť výtlačky s rovnakými nastaveniami: **▶Tlač z pamäťového média(P. 169)**

ODKAZY

▶<Uloženie/prístup k súborom>(P. 537)

Skenovanie

Skenovanie	273
Obrazovka so základnými funkciami skenovania	275
Základné operácie pre naskenované originály	278
Skenovanie a uloženie do počítača	279
Uloženie údajov do pamäťového zariadenia USB	281
Odoslanie údajov e-mailom/uloženie údajov do zdieľaného priečinka alebo na server FTP	285
Zrušenie odosielania dokumentov	294
Kontrola stavu a výpisu pre skenované originály	295
Zreteľné skenovanie	297
Nastavenie kvality obrazu	298
Nastavenie sýtosti	299
Nastavenie ostrosti pri skenovaní (Ostrosť)	300
Užitočné funkcie skenovania	302
Zvýšenie bezpečnosti elektronických súborov	303
Nastavenie vyváženia medzi veľkosťou súboru a kvalitou obrazu (Veľkosť údajov)	306
Vyvolanie predtým použitých nastavení na odoslanie/uloženie (Vyvolanie nastavení)	307
Špecifikácia e-mailových nastavení	310
Používanie počítača na skenovanie (Vzdialené skenovanie)	313
Skenovanie dokumentov z aplikácie	314
Používanie ovládača ScanGear MF	316

Skenovanie

364S-05C

Pomocou ovládacieho panela stroja alebo aplikácie na počítači môžete skenovať originálne dokumenty. Nech už vyberiete ľubovoľný spôsob, naskenované originály sa prevedú do elektronických formátov súborov, ako je formát PDF. Použite funkciu skenovania na konverziu papierových dokumentov s veľkým objemom na súbory, aby ste ich mohli jednoducho organizovať.

POZNÁMKA

- Ak chcete použiť toto zariadenie ako skener, najprv musíte dokončiť prípravu vrátane inštalácie softvéru do počítača. Ďalšie informácie nájdete v príručkách k príslušným ovládačom alebo softvéru na webovej lokalite online príručky. Ak chcete pripojiť zariadenie počítaču prostredníctvom siete, musíte zariadenie uložiť v rámci nainštalovaného softvéru. ▶ **Príprava na používanie zariadenia ako skenera(P. 83)**
- V závislosti od operačného systému a verzie použitého ovládača skenera alebo aplikácií sa okná v tejto príručke môžu líšiť od vašich okien.

■ Používanie základných postupov

Pomocou ovládacieho panela zariadenia môžete skenovať a ukladať originály do počítača. Originály môžete ukladať aj na pamäťové zariadenie USB alebo ich odosielať ako e-mailové prílohy.



- ▶ **Obrazovka so základnými funkciami skenovania(P. 275)**
- ▶ **Základné operácie pre naskenované originály(P. 278)**
- ▶ **Zrušenie odosielania dokumentov(P. 294)**
- ▶ **Kontrola stavu a výpisu pre skenované originály(P. 295)**

■ Zlepšenie kvality

Môžete nájsť pokyny týkajúce sa vyriešenia problémov, ako sú rozmazané fotografie alebo nečitateľný text kvôli prílišnej hĺbke farieb papiera.

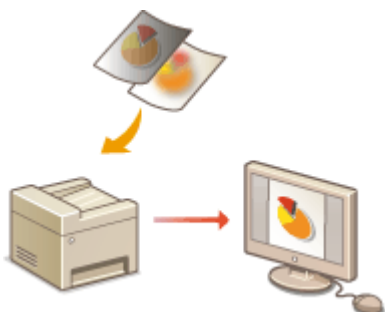

- ▶ **Zreteľné skenovanie(P. 297)**

■ Efektívnosť a spoľahlivosť

Môžete nájsť pokyny týkajúce sa zlepšenia efektívnosti pri odosielaní opisov užitočných nastavení.

► **Užitočné funkcie skenovania(P. 302)**

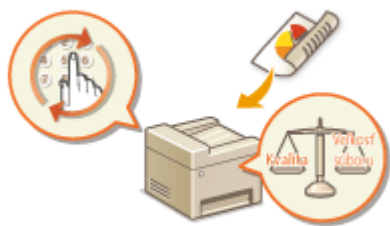

■ **Skenovanie z počítača**

Môžete skenovať z počítača originály umiestnené v zariadení. Naskenované originály sa uložia v počítači. Môžete skenovať pomocou programu MF Scan Utility (dodaného so zariadením) alebo pomocou ďalších aplikácií, napríklad na spracovanie obrazu alebo textu.

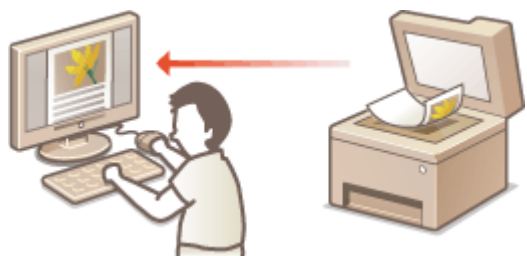

► **Používanie počítača na skenovanie (Vzdialené skenovanie)(P. 313)**

Skenovanie z mobilných zariadení

- Prepojenie mobilných zariadení, napríklad smartfónov alebo tabletov, s týmto zariadením poskytuje rýchly a jednoduchý spôsob skenovania originálov nastavených v zariadení. ► **Prepojenie s mobilnými zariadeniami(P. 318)**

Obrazovka so základnými funkciami skenovania

364S-05E

Keď vyberiete položku <Skenovať> na obrazovke Domov, zobrazí sa obrazovka so základnými funkciami skenovania.

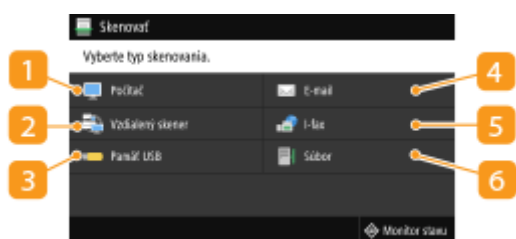

1 <Počítač>

Uloží naskenované údaje do počítača. ► **Obrazovka so základnými funkciami pre skenovanie pomocou počítača(P. 275)**

2 <Vzdialený skener>

Uvedie zariadenie do stavu online počas skenovania originálov z počítača. ► **Používanie počítača na skenovanie (Vzdialené skenovanie)(P. 313)**

3 <Pamäť USB>

Uloží naskenované údaje do pamäťového zariadenia USB. ► **Obrazovka so základnými funkciami pre skenovanie pomocou rozhrania USB(P. 276)**

4 <E-mail>

Odošle naskenované údaje e-mailom. ► **Obrazovka so základnými funkciami pre odosielanie e-mailov, odosielanie faxov I-Fax a ukladanie súborov(P. 276)**

5 <I-fax>

Odošle naskenované údaje faxom I-Fax. ► **Obrazovka so základnými funkciami pre odosielanie e-mailov, odosielanie faxov I-Fax a ukladanie súborov(P. 276)**

6 <Súbor>

Uloží naskenované údaje do zdieľaného priečinka alebo servera FTP. ► **Obrazovka so základnými funkciami pre odosielanie e-mailov, odosielanie faxov I-Fax a ukladanie súborov(P. 276)**

Obrazovka so základnými funkciami pre skenovanie pomocou počítača

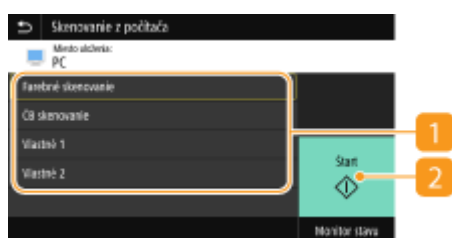

1 Typ skenovania

Vyberiete nastavenie skenovania. ▶ **Skenovanie a uloženie do počítača(P. 279)**

2 <Štart>

Použitím tohto tlačidla spustíte skenovanie.

Obrazovka so základnými funkciami pre skenovanie pomocou rozhrania USB



1 Odoslanie nastavení

Originál sa naskenuje podľa tu špecifikovaných nastavení.

2 <Reset>

Môžete súhrne obnoviť predvolené nastavenia.

3 <Štart>

Použitím tohto tlačidla spustíte skenovanie. Výberom položky <ČB> spustíte čiernobiele skenovanie. Výberom položky <Farebné> spustíte farebné skenovanie.

Obrazovka so základnými funkciami pre odosielanie e-mailov, odosielanie faxov I-Fax a ukladanie súborov

Odosielanie e-mailov



Odosielanie faxov I-Fax



Ukladanie súborov

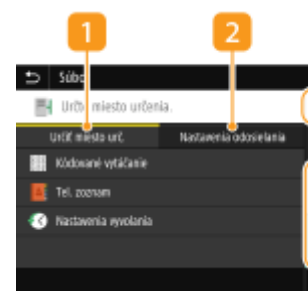

1 Karta <Určiť miesto urč.>

Vyberte túto kartu a vyhľadajte cieľové umiestnenie v telefónnom zozname alebo server LDAP, zadajte kódovanú voľbu alebo špecifikujte cieľové umiestnenie pomocou nastavení vyvolania.

▶ **Odoslanie údajov e-mailom/uloženie údajov do zdieľaného priečinka alebo na server FTP(P. 285)**

▶ **Vyvolanie predtým použitých nastavení na odoslanie/uloženie (Vyvolanie nastavení)(P. 307)**

2 Karta <Nastavenia odosielania>

Vyberte túto kartu a špecifikujte nastavenia skenovania.

3 <Potvrdiť miesto urč.>

Môžete skontrolovať alebo zmeniť názov a adresu špecifikovaného cieľového umiestnenia ako aj počet cieľových umiestnení.

4 <Reset>

Môžete súhrne obnoviť predvolené nastavenia.

5 <Štart>

Použitím tohto tlačidla spustíte skenovanie. Výberom položky <ČB> spustíte čiernobiele skenovanie. Výberom položky <Farebné> spustíte farebné skenovanie.

Základné operácie pre naskenované originály

364S-05F

Táto časť opisuje základné postupy pri skenovaní originálov.

■ Skenovanie



▶ Skenovanie a uloženie do počítača(P. 279)



▶ Uloženie údajov do pamäťového zariadenia USB(P. 281)



▶ Odoslanie údajov e-mailom/ uloženie údajov do zdieľaného priečinka alebo na server FTP(P. 285)

■ Prevádzkové úlohy

- ▶ Zrušenie odosielania dokumentov(P. 294)
- ▶ Kontrola stavu a výpisu pre skenované originály(P. 295)

Skenovanie a uloženie do počítača

364S-05H

Sekvencia „skenovania originálu a jeho uloženia do počítača“ sa dá uskutočniť iba pri skenovaní zo zariadenia. Skenujte počas špecifikovania, aké počítačové originály sa uložia, či sa majú originály skenovať farebne alebo čiernobiely, či sa majú originály uložiť ako súbory PDF alebo JPEG a iné nastavenia. Ak chcete špecifikovať počítač pripojený k sieti ako cieľové umiestnenie, musíte uložiť zariadenie s počítačom vopred (▶ **Príprava na používanie zariadenia ako skenera(P. 83)**).

1 Vložte originály. ▶ **Vkladanie originálov(P. 133)**

2 Vyberte položku <Skenovať> na obrazovke Domov. ▶ **Obrazovka Domov(P. 120)**

- Keď sa zobrazí prihlasovacia obrazovka, špecifikujte meno používateľa, heslo a overovací server. ▶ **Prihlásenie sa vo funkcii Overené odosielanie(P. 131)**

3 Na obrazovke Základné funkcie skenovania vyberte položku <Počítač>. ▶ **Obrazovka so základnými funkciami skenovania(P. 275)**

- Ak sa používa len počítač pripojený k zariadeniu prostredníctvom rozhrania USB, prejdite na krok 5.

4 Vyberte cieľový počítač.

5 Vyberte typ skenovania na obrazovke počítača so základnými funkciami skenovania. ▶ **Obrazovka so základnými funkciami pre skenovanie pomocou počítača(P. 275)**

- Zobrazené typy skenovania a nastavenia možno potvrdiť a zmeniť pomocou nástroja MF Scan Utility. Ďalšie informácie získate po kliknutí na položku [Instructions] v nástroji MF Scan Utility.

POZNÁMKA:

- Ak používate systém macOS, pozrite si príručky k príslušným ovládačom alebo softvéru na webovej lokalite online príručky.

6 Vyberte položku <Štart>.

▢ Spustí sa skenovanie originálov.

- Ak ho chcete zrušiť, vyberte položky <Zrušiť> ▶ <Áno>. ▶ **Zrušenie odosielania dokumentov(P. 294)**

DÔLEŽITÉ:

- Nemôžete skenovať, keď je zobrazené okno ScanGear MF. Pred začiatkom skenovania okno zavrite.

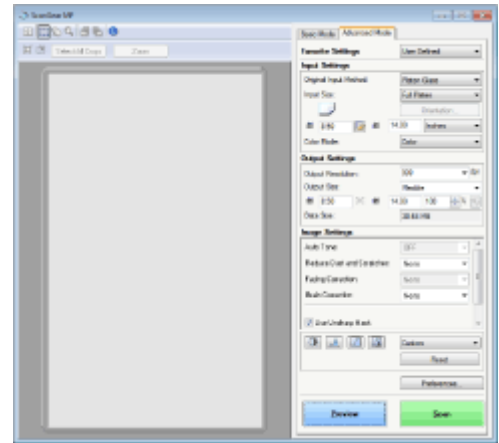

■ Pri vkladaní originálov do podávača v kroku 1

Po dokončení skenovania sa na počítači zobrazí priečnik miesta určenia uloženia.

■ Pri vkladaní originálov na kopírovaciu dosku v kroku 1

Po dokončení skenovania postupujte podľa nižšie uvedených pokynov (okrem prípadu, ak ste ako formát súboru vybrali formát JPEG).

- 1 Ak existujú ďalšie strany originálov na skenovanie, vložte ďalší originál na kopírovaciu dosku a vyberte položku <Skenovať ďalšie>.
 - Opakujte tento krok, kým nedokončíte skenovanie všetkých strán.
 - Keď treba skenovať iba jednu stranu, prejdite na ďalší krok.
- 2 Vyberte položku <Dokončiť>.
 - ▢ Na počítači sa zobrazí priečnik miesta určenia uloženia.

POZNÁMKA

O priečniku miesta určenia uloženia

- Predvolene sa naskenované údaje uložia do priečinka Moje dokumenty. Vytvorí sa podpriečnik s dátumom skenovania a dáta sa uložia do daného priečinka.
- Pomocou nástroja MF Scan Utility môžete zmeniť cieľové umiestnenie uloženia. Ďalšie informácie získate po kliknutí na položku [Instructions] v nástroji MF Scan Utility.

Uloženie údajov do pamäťového zariadenia USB

364S-05J

Táto časť opisuje spôsoby skenovania originálov a uloženie naskenovaných údajov do pamäťového zariadenia USB. Ďalšie informácie o dostupných pamäťových zariadeniach USB a spôsobe vloženia a odobratia pamäťového zariadenia USB nájdete v časti **Používanie pamäťového zariadenia USB(P. 183)** .

DÔLEŽITÉ

- Je potrebné nastaviť položku <Použiť funkciu skenovania> na možnosť <Zap.>. **<Nastavenia pamäťového média>(P. 542)**

1 Vložte originály. **Vkladanie originálov(P. 133)**

2 Vyberte položku <Skenovať> na obrazovke Domov. **Obrazovka Domov(P. 120)**

- Keď sa zobrazí prihlasovacia obrazovka, špecifikujte meno používateľa, heslo a overovací server. **Prihlásenie sa vo funkcii Overené odosielanie(P. 131)**

3 Na obrazovke Základné funkcie skenovania vyberte položku <Pamäť USB>. **Obrazovka so základnými funkciami skenovania(P. 275)**

4 Špecifikujte podľa potreby nastavenia skenovania.

- Špecifikovanie veľkosti skenovania originálu
- Výber formátu súboru
- Špecifikácia orientácie originálu
- Skenovanie obojstranných originálov

Špecifikovanie veľkosti skenovania originálu



Môžete špecifikovať veľkosť skenovania originálu.



<Veľkosť skenu> ► Vyberte veľkosť originálu

Výber formátu súboru



Môžete vybrať formát súboru, do ktorého sa originály naskenujú z formátov PDF, JPEG a TIFF. V prípade súboru PDF môžete vybrať možnosť Kompaktné PDF, ktoré redukuje veľkosť údajov alebo formát PDF, ktorý umožňuje textové vyhľadávanie obsahnutím textových údajov naskenovaných metódou OCR (optické rozpoznanie znakov). Môžete vytvoriť aj súbor PDF so zlepšeným zabezpečením pomocou šifrovania údajov alebo pridaním podpisu. **► Zvýšenie bezpečnosti elektronických súborov (P. 303)**



<Formát súboru> ► Vyberte formát súboru

POZNÁMKA

- Ak vyberiete v položke <Formát súboru> formát JPEG a pokúsite sa naskenovať originál z kopírovacej dosky, naskenujete iba jednu stranu. Ak chcete naskenovať naraz viacstranové originály, použite podávač. Každá strana originálu sa uloží ako samostatný súbor. Ak vyberiete formát TIFF alebo PDF, môžete skenovať viacstranové originály z kopírovacej dosky alebo z podávača. V tomto prípade môžete špecifikovať v položke **► Rozdelenie súboru PDF na strany (P. 282)** alebo **► Rozdelenie súboru TIFF na strany (P. 282)**, či sa má originál uložiť ako jeden súbor alebo každá strana ako samostatný súbor.
- Položka <PDF (kompakt.)> a <PDF (kompakt./OCR)> skomprimuje fotografie a ilustrácie v origináloch viac ako položka <PDF> a <PDF (OCR)>. Súbor bude menší, ale kvalita obrazu niektorých originálov alebo počet originálov, ktoré sa dajú naskenovať naraz, sa môže znížiť.
- V položke <PDF (kompakt./OCR)> a <PDF (OCR)> môžete nakonfigurovať nastavenia, aby zariadenie počas skenovania automaticky zistilo smer originálu podľa smeru textu načítaného funkciou OCR. **► <Nastavenia OCR (vyhľadávanie v texte)> (P. 489)**

■ Rozdelenie súboru PDF na strany

Špecifikujte, či chcete skonvertovať originál s viacerými stranami na jeden súbor PDF alebo vytvoriť samostatný súbor PDF pre každú stranu. Toto nastavenie možno nakonfigurovať pre každý formát PDF.



<Formát súboru> ► <Nastaviť podrob. pre PDF> ► Vyberte formát PDF ► <Rozdeliť na strany> ►
Vyberte možnosť <Vyp.> alebo <Zap.>

■ Rozdelenie súboru TIFF na strany

Špecifikujte, či chcete skonvertovať originál s viacerými stranami na jeden súbor TIFF alebo vytvoriť samostatný súbor TIFF pre každú stranu.



<Formát súboru> ► <Nastaviť podrob. pre TIFF> ► <Rozdeliť na strany> ► Vyberte možnosť <Vyp.> alebo <Zap.>

Špecifikácia orientácie originálu



Môžete špecifikovať orientáciu na výšku alebo na šírku.



<Orientácia orig.> ► Vyberte orientáciu originálu

Skenovanie obojstranných originálov



Zariadenie dokáže automaticky skenovať prednú a zadnú stranu originálov v podávači.

DÔLEŽITÉ

- Zariadenie nedokáže skenovať obe strany originálov automaticky, keď sú originály vložené na kopírovaciu dosku.



<Obojstr. originál> ► Vyberte položku <Typ kniha> alebo <Typ kalendár>



<Typ kniha>

Vyberte originály, na ktorých sú obrazy na prednej a zadnej strane v rovnakom smere.

<Typ kalendár>

Vyberte originály, na ktorých sú obrazy na prednej a zadnej strane v opačnom smere.

POZNÁMKA:

- Informácie o ďalších nastaveniach skenovania nájdete v časti **Zreteľné skenovanie(P. 297)** alebo **Nastavenie vyváženia medzi veľkosťou súboru a kvalitou obrazu (Veľkosť údajov)(P. 306)** .

5 Vyberte položku <Štart>.

⇒ Spustí sa skenovanie originálov.

- Ak ho chcete zrušiť, vyberte položky <Zrušiť> ► <Áno>. **Zrušenie odosielania dokumentov(P. 294)**

■ Pri vkladaní originálov do podávača v kroku 1

Po dokončení skenovania sa spustí proces ukladania.

■ Pri vkladaní originálov na kopírovaciu dosku v kroku 1

Po dokončení skenovania postupujte podľa nižšie uvedených pokynov (okrem prípadu, ak ste ako formát súboru vybrali formát JPEG).

- 1 Ak existujú ďalšie strany originálov na skenovanie, vložte ďalší originál na kopírovaciu dosku a vyberte položku <Skenovať ďalšie>.
 - Opakujte tento krok, kým nedokončíte skenovanie všetkých strán.
 - Keď treba naskenovať iba jednu stranu, prejdite na ďalší krok.

- 2 Vyberte položku <Dokončiť>.

⇒ Spustí sa proces ukladania.

POZNÁMKA:

- Nový priečinok sa vytvorí v pamäťovom zariadení USB a naskenovaný dokument sa uloží v danom priečinku. Na základe nasledujúceho formátu sa automaticky priradí názov súboru naskenovaného dokumentu: znaky SCAN, po ktorých nasleduje štvorciferné číslo.názov prípony súboru.

TIPY

- Ak chcete vždy skenovať s rovnakými nastaveniami: **Zmena predvolených nastavení pre funkcie(P. 169)**
- Ak chcete uložiť kombináciu nastavení, ktoré sa majú v prípade potreby použiť: **Uloženie často používaných nastavení(P. 167)**

Odoslanie údajov e-mailom/uloženie údajov do zdieľaného priečinka alebo na server FTP

364S-05K

Táto časť opisuje postupy na skenovanie originálov a odoslanie naskenovaných údajov priamo zo zariadenia ich pripojením k e-mailu alebo ich uložením do zdieľaného priečinka alebo servera FTP.

POZNÁMKA

- Pred odoslaním údajov priamo prostredníctvom e-mailu musíte dokončiť niektoré postupy, napríklad špecifikáciu nastavení e-mailového servera. ▶ **Postup nastavenia odosielania e-mailov alebo odosielania a prijímania internetového faxu I-Fax(P. 84)**
- Pred uložením údajov do zdieľaného priečinka alebo na server FTP musíte dokončiť určité postupy, napríklad špecifikovať umiestnenie, do ktorého sa uložia naskenované originály.
 - ▶ **Postup nastavenia zdieľaného priečinka ako miesta ukladania(P. 92)**
 - ▶ **Postup nastavenia serveru FTP ako miesta ukladania(P. 96)**

1 Vložte originály. ▶ **Vkladanie originálov(P. 133)**

2 Vyberte položku <Skenovať> na obrazovke Domov. ▶ **Obrazovka Domov(P. 120)**

- Keď sa zobrazí prihlasovacia obrazovka, špecifikujte meno používateľa, heslo a overovací server. ▶ **Prihlásenie sa vo funkcii Overené odosielanie(P. 131)**

3 Na obrazovke so základnými funkciami skenovania vyberte položku <E-mail> alebo <Súbor>. ▶ **Obrazovka so základnými funkciami skenovania(P. 275)**

4 Špecifikujte cieľové umiestnenie.

- ▶ Špecifikácia z telefónneho zoznamu
- ▶ Špecifikácia z čísel kódovanej voľby
- ▶ Priame zadanie cieľových umiestnení (odoslanie e-mailom)
- ▶ Špecifikácia cieľových umiestnení v serveri LDAP

Špecifikácia z telefónneho zoznamu



Telefónny zoznam vám umožňuje špecifikovať miesto určenia výberom zo zoznamu uložených miest určenia alebo pre miesta určenia s menami príjemcov vyhľadáním podľa mena.

POZNÁMKA

- Pred použitím tejto funkcie musíte uložiť miesta určenia do telefónneho zoznamu. ▶ **Uloženie cieľových umiestnení(P. 175)**
- Uložíte zdieľaný priečinok alebo adresu servera FTP z počítača.
 - ▶ **Nastavenie zdieľaného priečinka ako miesta ukladania(P. 93)**
 - ▶ **Uloženie cieľových umiestnení z Remote UI (Vzdialené UR)(P. 426)**

1 Vyberte položku <Tel. zoznam> na karte <Určiť miesto urč.>.

2 Vyberte položku <Komu>.

3 Vyberte register. ▶ **Register(P. 175)**

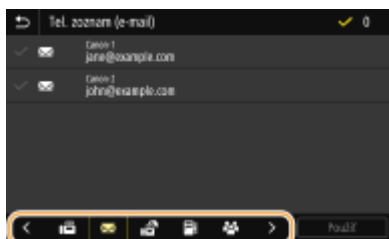

4 Začiarknite začiarkavacie políčko pre požadované cieľové umiestnenie a vyberte položku <Použiť>.

TIPY

- Ak je cieľové umiestnenie vybraté z ponuky <Tel. zoznam> na obrazovke Domov, počas určovania vybraného cieľového umiestnenia sa môže zobrazíť obrazovka so základnými funkciami pre odoslanie e-mailu alebo uloženie súboru.

Špecifikácia z čísel kódovanej voľby



Trojciferné čísla (čísla kódovanej voľby) sú priradené adresám v telefónnom zozname. Môžete špecifikovať adresu jednoduchým zadáním jej čísla kódovanej voľby.

POZNÁMKA

- Ak chcete použiť čísla kódovanej voľby, cieľové umiestnenie musí byť predtým uložené v telefónnom zozname. ▶ **Uloženie cieľových umiestnení(P. 175)**
- Uložíte zdieľaný priečinok alebo adresu servera FTP z počítača.
 - ▶ **Nastavenie zdieľaného priečinka ako miesta ukladania(P. 93)**
 - ▶ **Uloženie cieľových umiestnení z Remote UI (Vzdialené UR)(P. 426)**

1 Vyberte položku <Kódované vytáčanie> na karte <Určiť miesto urč.>.

2 Vyberte položku <Komu>.

3 Zadajte trojciferné číslo.

- Ak ste zadali neplatnú hodnotu, pomocou tlačidla **C** ju vymažte.



POZNÁMKA:

Ak sa zobrazí obrazovka s potvrdením

- Keď je voľba <Potvrdiť – VYS. s kód. vytáč.> nastavená na <Zap.>, zobrazí sa obrazovka, ktorá zobrazuje miesto určenia a názov čísla. (Pre skupinovú voľbu sa zobrazia názov miesta určenia a počet miesta určenia.) Skontrolujte, či je obsah a všetko ostatné v poriadku. Potom vyberte položku <OK>. Ak chcete špecifikovať iné cieľové umiestnenie, vyberte položku <Zrušiť> a potom znova zadajte trojciferné číslo kódovanej voľby. **►Zobrazenie miest určenia v telefónnom zozname(P. 402)**

Priame zadanie cieľových umiestnení (odoslanie e-mailom)

V prípade cieľového umiestnenia, ktoré nie je uložené v telefónnom zozname, ho špecifikujte zadaním e-mailovej adresy.

1 Vyberte položku <Použiť klávesnicu> na karte <Určiť miesto urč.>.

2 Zadajte e-mailovú adresu a vyberte položku <Použiť>.

- Informácie o spôsobe zadávania textu nájdete v časti **►Zadávanie textu(P. 129)** .

Špecifikácia cieľových umiestnení v serveri LDAP



Ak je vo vašej kancelárii nainštalovaný server LDAP, cieľové umiestnenie môžete špecifikovať použitím informácií v serveri. Získajte prístup k serveru LDAP prostredníctvom zariadenia, vyhľadajte vhodnú informáciu o používateľovi a špecifikujte ju ako cieľové umiestnenie.

POZNÁMKA

- Najprv musíte špecifikovať nastavenia na pripojenie k serveru LDAP. **Uloženie serverov LDAP(P. 62)**

1 Vyberte položku <Server LDAP> na karte <Určiť miesto urč.>.

2 Vyberte server LDAP, ktorý používate.

3 Vyberte podmienky vyhľadania informácií o používateľovi.

- Dostupné podmienky pre vyhľadanie cieľových umiestnení sú mená, faxové čísla, e-mailové adresy, názvy organizácií a názvy oddelení.

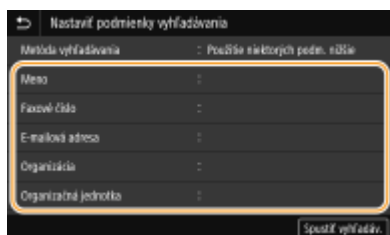

4 Zadajte reťazec znakov hľadaného cieľa a vyberte položku <Použiť>.

- Informácie o spôsobe zadávania textu nájdete v časti **Zadávanie textu(P. 129)** .
- Ak chcete špecifikovať viacero podmienok vyhľadávania, opakujte kroky 3 a 4.

5 Vyberte položku <Metóda vyhľadávania>.

6 Vyberte podmienky zobrazenia výsledkov hľadania.

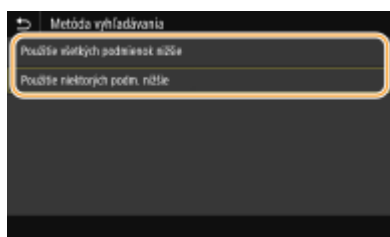

<Použitie všetkých podmienok nižšie>

Vyhľadá a zobrazí používateľov, ktorí spĺňajú všetky podmienky vyhľadávania špecifikované v krokoch 3 a 4.

<Použitie niektorých podm. nižšie>

Ak sa nájdú používatelia spĺňajúci aspoň jedno kritérium špecifikované v krokoch 3 a 4, všetci sa zobrazia.

7 Vyberte položku <Spustiť vyhľadáv.>.

⇒ Zobrazia sa používatelia spĺňajúci vaše podmienky vyhľadávania.

POZNÁMKA:

- Keď sa po výbere položky <Spustiť vyhľadáv.> otvorí okno overovania, zadajte meno používateľa zariadenia a heslo uložené v serveri LDAP. Potom vyberte položku <Použiť>. **Uloženie serverov LDAP(P. 62)**

8 Začiarknite začiarkavacie políčko pre používateľa, ktorého chcete špecifikovať ako cieľové umiestnenie, a vyberte položku <Použiť>.

POZNÁMKA:

Ak sa zobrazí obrazovka, na ktorej je už špecifikované cieľové umiestnenie

- Odoslanie sa môže vykonať len do cieľových umiestnení, ktoré nie sú obmedzené. Ak chcete uskutočniť odoslanie do iných cieľových umiestnení, musíte nakonfigurovať nastavenia overenia funkcie odoslania tak, aby prenos nebol obmedzený. Podrobnosti získate od správcu. **Overenie servera LDAP(P. 358)**

Špecifikácia cieľových umiestnení zo záznamov prenosu

- Môžete vyvolať aj predtým použité cieľové umiestnenia. **Vyvolanie predtým použitých nastavení na odoslanie/uloženie (Vyvolanie nastavení)(P. 307)**

Uloženie naskenovaných údajov do zdieľaného priečinka alebo servera FTP

- Môžete špecifikovať len jedno cieľové umiestnenie.

5 Pri odoslaní e-mailu špecifikujte podľa potreby viacero cieľových umiestnení vrátane cieľových umiestnení kópie (Cc) a skrytej kópie (Bcc).

- Vyberte spôsob použitý na špecifikovanie cieľových umiestnení na karte <Určiť miesto urč.>. Potom špecifikujte cieľové umiestnenie.

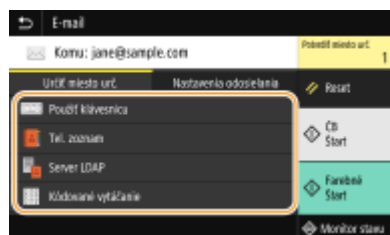

- Ak ste vybrali položku <Server LDAP> alebo <Špecifikovať seba ako miesto určenia>, cieľové umiestnenie je špecifikované v poli <Komu>.
- Adresy <Kópia> a <Skrytá kópia> možno vybrať len pomocou položky <Tel. zoznam> alebo <Kódované vytáčanie>.

■ Ak chcete zmazať miesta určenia

Ak ste špecifikovali viacero cieľových umiestnení, môžete ich podľa potreby zmazať.

- 1 Vyberte položku <Potvrdiť miesto urč.>.
- 2 Začiarknite začiarkavacie políčko pre cieľové umiestnenie, ktoré sa má odstrániť, a vyberte položku <Odstrán. z m. urč.>.
 - Ak vyberiete skupinu, vyberte položky <Detaily> ► <Miesto určenia>. Môžete zobraziť cieľové umiestnenia uložené v skupine.
- 3 Vyberte položku <Áno>.

6 Špecifikujte podľa potreby nastavenia skenovania.

- Špecifikovanie veľkosti skenovania originálu
- Výber formátu súboru
- Špecifikácia orientácie originálu
- Skenovanie obojstranných originálov

Špecifikovanie veľkosti skenovania originálu



Môžete špecifikovať veľkosť skenovania originálu.



Vyberte položku <Veľkosť skenu> na karte <Nastavenia odosielania> ► Vyberte veľkosť originálu

Výber formátu súboru



Môžete vybrať formát súboru, do ktorého sa originály naskenujú z formátov PDF, JPEG a TIFF. V prípade súboru PDF môžete vybrať možnosť Kompaktné PDF, ktoré redukuje veľkosť údajov alebo formát PDF, ktorý umožňuje textové vyhľadávanie obsahnutím textových údajov naskenovaných metódou OCR (optické rozpoznanie znakov). Môžete vytvoriť aj súbor PDF so zlepšeným zabezpečením pomocou šifrovania údajov alebo pridaním podpisu. ► **Zvýšenie bezpečnosti elektronických súborov(P. 303)**



Vyberte položku <Formát súboru> na karte <Nastavenia odosielania> ► Vyberte formát súboru

POZNÁMKA

- Ak vyberiete v položke <Formát súboru> formát JPEG a pokúsite sa naskenovať originál z kopírovacej dosky, naskenujete iba jednu stranu. Ak chcete naskenovať naraz viacstranové originály, použite podávač. Každá strana originálu sa uloží ako samostatný súbor. Ak vyberiete formát TIFF alebo PDF, môžete skenovať viacstranové originály z kopírovacej dosky alebo z podávača. V tomto prípade môžete špecifikovať v položke ► **Rozdelenie súboru PDF na strany(P. 290)** alebo ► **Rozdelenie súboru TIFF na strany(P. 291)** , či sa má originál uložiť ako jeden súbor alebo každá strana ako samostatný súbor.
- Položka <PDF (kompakt.)> a <PDF (kompakt./OCR)> skomprimuje fotografie a ilustrácie v origináloch viac ako položka <PDF> a <PDF (OCR)>. Súbor bude menší, ale kvalita obrazu niektorých originálov alebo počet originálov, ktoré sa dajú naskenovať naraz, sa môže znížiť.
- V položke <PDF (kompakt./OCR)> a <PDF (OCR)> môžete nakonfigurovať nastavenia, aby zariadenie počas skenovania automaticky zistilo smer originálu podľa smeru textu načítaného funkciou OCR. ► **<Nastavenia OCR (vyhľadávanie v texte)> (P. 489)**

■ Rozdelenie súboru PDF na strany

Špecifikujte, či chcete skonvertovať originál s viacerými stranami na jeden súbor PDF alebo vytvoriť samostatný súbor PDF pre každú stranu. Toto nastavenie možno nakonfigurovať pre každý formát PDF.



Vyberte položku <Formát súboru> na karte <Nastavenia odosielania> ► <Nastaviť podrob. pre PDF>
► Vyberte formát súboru PDF ► <Rozdeliť na strany> ► Vyberte možnosť <Vyp.> alebo <Zap.>

■ Rozdelenie súboru TIFF na strany

Špecifikujte, či chcete skonvertovať originál s viacerými stranami na jeden súbor TIFF alebo vytvoriť samostatný súbor TIFF pre každú stranu.



Vyberte položku <Formát súboru> na karte <Nastavenia odosielania> ► <Nastaviť podrob. pre TIFF>
► <Rozdeliť na strany> ► Vyberte možnosť <Vyp.> alebo <Zap.>

Špecifikácia orientácie originálu



Môžete špecifikovať orientáciu na výšku alebo na šírku.



Vyberte položku <Orientácia orig.> na karte <Nastavenia odosielania> ► Vyberte orientáciu originálu

Skenovanie obojstranných originálov



Zariadenie dokáže automaticky skenovať prednú a zadnú stranu originálov v podávači.

DÔLEŽITÉ

- Zariadenie nedokáže skenovať obe strany originálov automaticky, keď sú originály vložené na kopírovaciu dosku.



Vyberte položku <Obojstr. originál> na karte <Nastavenia odosielania> ► Vyberte položku <Typ kniha> alebo <Typ kalendár>



<Typ kniha>

Vyberte originály, na ktorých sú obrazy na prednej a zadnej strane v rovnakom smere.

<Typ kalendár>

Vyberte originály, na ktorých sú obrazy na prednej a zadnej strane v opačnom smere.

POZNÁMKA:

- Informácie o ďalších nastaveniach skenovania nájdete v časti **Zretelné skenovanie(P. 297)** alebo **Nastavenie vyváženia medzi veľkosťou súboru a kvalitou obrazu (Veľkosť údajov)(P. 306)** .
- V prípade e-mailu môžete podľa potreby špecifikovať predmet, správu, adresu pre odpoveď a prioritu. **Špecifikácia e-mailových nastavení(P. 310)**

7 Vyberte položku <Štart>.

- Ak je zobrazená obrazovka <Potvrdiť miesto urč.>, skontrolujte, či je cieľové umiestnenie správne. Potom vyberte položku <Spustiť skenovanie>.

⇒ Spustí sa skenovanie originálov.

- Ak ho chcete zrušiť, vyberte položky <Zrušiť> ► <Áno>. **Zrušenie odosielania dokumentov(P. 294)**

■ Pri vkladaní originálov do podávača v kroku 1

Po dokončení skenovania sa spustí proces odosielania alebo ukladania.

■ Pri vkladaní originálov na kopírovaciu dosku v kroku 1

Po dokončení skenovania postupujte podľa nižšie uvedených pokynov (okrem prípadu, ak ste ako formát súboru vybrali formát JPEG).

- 1 Ak existujú ďalšie strany originálov na skenovanie, vložte ďalší originál na kopírovaciu dosku a vyberte položku <Skenovať ďalší originál>.
 - Opakujte tento krok, kým nedokončíte skenovanie všetkých strán.
 - Keď treba skenovať iba jednu stranu, prejdite na ďalší krok.

- 2 Vyberte položku <Spust. odosiel.>.

⇒ Spustí sa proces odosielania alebo ukladania.

POZNÁMKA:

Keď sa zobrazí obrazovka <Overovanie súborov> alebo <Overovanie SMTP>

- Zadajte meno používateľa a heslo a vyberte položku <Použiť>.

Názov súboru odoslaného dokumentu

- Na základe nasledujúceho formátu sa automaticky priradí názov súboru odoslaného dokumentu: číslo správy komunikácie (štyri číslice)_dátum a čas odoslania_číslo dokumentu (tri číslice).názov prípony súboru.

Ak nastane chyba odoslania e-mailu

Niekedy sa odošlú chybové hlásenia na e-mailovú adresu nastavenú v zariadení. Ak to nezmeníte, môže to mať za následok nedostatočnú zostávajúcu kapacitu poštovej schránky v závislosti od poštového servera. Odporúča sa pravidelne vyprázdňovať poštovú schránku.

■ Vyprázdnenie poštovej schránky

DÔLEŽITÉ:

- Po vyprázdnení poštovej schránky sa odstránia všetky e-maily v poštovej schránke servera. Keď špecifikujete e-mailové konto, ktoré zvyčajne používate, najprv skontrolujte, či nie je potrebné ponechať si ktorýkoľvek e-mail v poštovej schránke.

- 1 Spustíte Remote UI (Vzdialené UR) a prihláste sa v režime správcu systému. **▶ Spustenie Remote UI (Vzdialeného UR)(P. 414)**
- 2 Kliknite na položku [Settings/Registration] na stránke portálu. **▶ Obrazovka Remote UI (Vzdialené UR) (P. 415)**
- 3 Vyberte položky [TX Settings] ▶ [Network Settings - E-Mail/I-Fax Settings].
- 4 Kliknite na položku [Clear] v ponuke [Clear Mail Box].
- 5 Prečítajte si zobrazenú správu a kliknite na tlačidlo [OK].
 ──▶ E-mail sa odstráni z poštovej schránky.

TIPY

- Ak chcete vždy skenovať s rovnakými nastaveniami: **▶ Zmena predvolených nastavení pre funkcie(P. 169)**
- Ak chcete uložiť kombináciu nastavení, ktoré sa majú v prípade potreby použiť: **▶ Uloženie často používaných nastavení(P. 167)**

Zrušenie odosielania dokumentov

364S-05L

Ak chcete zrušiť odosielanie dokumentov ihneď po výbere položky <Štart>, vyberte na displeji položku <Zrušiť> alebo stlačte tlačidlo . Odosielanie dokumentov môžete zrušiť aj po kontrole stavu odoslania.

■ Výberom položky <Zrušiť> zrušíte operáciu

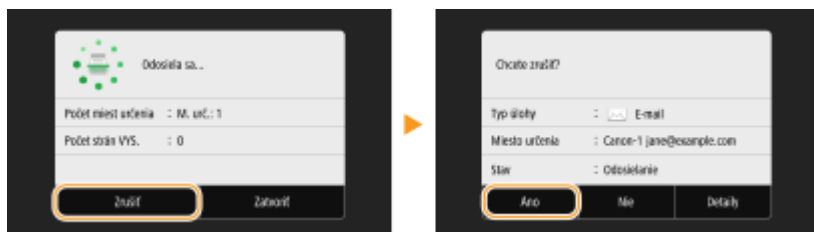

■ Stlačením tlačidla zrušíte operáciu

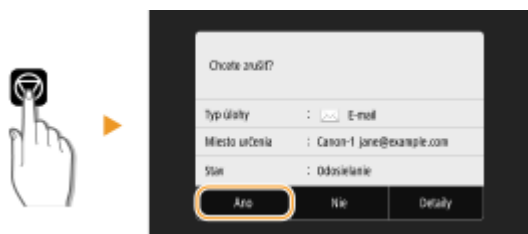

Ak sa po stlačení tlačidla zobrazí zoznam dokumentov

Originály sa naskenovali a čakajú na spracovanie. Vyberte dokument na zrušenie a vyberte položky <Zrušiť> ► <Áno>.



■ Skontrolujte stav prenosu pred zrušením



<Monitor stavu> ► <Úloha VYS.> ► Vyberte dokument na karte <Stav úlohy VYS.> ► <Zrušiť> ► <Áno>

ODKAZY

- ▶ Základné operácie pre naskenované originály(P. 278)
- ▶ Kontrola stavu a výpisu pre skenované originály(P. 295)

Kontrola stavu a výpisu pre skenované originály

364S-05R

Môžete skontrolovať stav a výpis pre skenované originály odoslané priamo zo zariadenia.

DÔLEŽITÉ

- Keď je položka <Zobraziť výpis úloh> nastavená na možnosť <Vyp.>, nemôžete skontrolovať výpisy pre odoslané dokumenty. ► <Zobraziť výpis úloh> (P. 548)

1 Vyberte položku <Monitor stavu>.

2 Vyberte položku <Úloha VYS.>.

3 Skontrolujete stavy a výpisy pre odoslané dokumenty.

■ Ak chcete skontrolovať stavy pre odoslané dokumenty

1 Na karte <Stav úlohy VYS.> vyberte dokument, ktorého stav chcete skontrolovať.

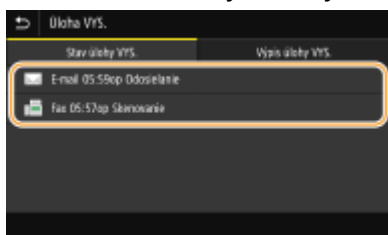

►►► Zobrazia sa podrobné informácie o dokumente.

- Ak ste špecifikovali viac miest určenia, počet špecifikovaných miest určenia sa zobrazí na obrazovke. Ak chcete skontrolovať detaily špecifikovaných viacerých cieľových umiestnení, vyberte položku <Miesto určenia>.

■ Ak chcete skontrolovať výpisy pre odoslané dokumenty

1 Na karte <Výpis úlohy VYS.> vyberte dokument, ktorého výpis chcete skontrolovať.

- Po úspešnom odoslaní dokumentu sa zobrazí položka <OK>. Ak odoslanie dokumentu zlyhalo kvôli jeho zrušeniu alebo chybe, zobrazí sa položka <Chyba>.

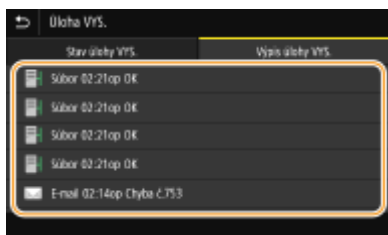

►►► Zobrazia sa podrobné informácie o dokumente.

POZNÁMKA:

Ak sa v prípade hlásenia <Chyba> zobrazí trojciferné číslo

- Toto číslo predstavuje kód chyby. ▶ **Protiopatrenia pre každý chybový kód(P. 634)**

ODKAZY

- ▶ **Základné operácie pre naskenované originály(P. 278)**
- ▶ **Zrušenie odosielania dokumentov(P. 294)**
- ▶ **Tlač hlásení a zoznamov(P. 583)**

Zreteľné skenovanie

364S-05S

Pri vytváraní súborov pre brožúry, ktoré obsahujú veľa obrázkov alebo správ písaných ceruzkou, môžete upraviť sýtosť a jas, aby ste dosiahli lepšiu kvalitu obrazu.



▶ **Nastavenie kvality obrazu(P. 298)**



▶ **Nastavenie sýtosťi(P. 299)**

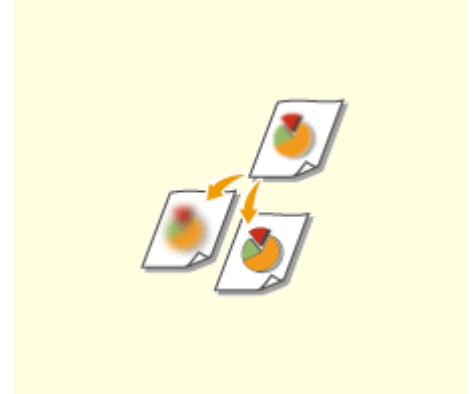

▶ **Nastavenie ostrosti pri skenovaní (Ostroť)(P. 300)**

Nastavenie kvality obrazu

364S-05U



V závislosti od typu originálu môžete vybrať kvalitu obrazu pre skenovanie, napríklad dokumenty obsahujúce iba text, dokumenty s tabuľkami a grafmi alebo fotografie časopisov.

Uloženie údajov do pamäťového zariadenia USB



<Skenovať> ► <Pamäť USB> ► <Typ originálu> ► Vyberte typ originálu.

Odoslanie údajov e-mailom, faxom I-Fax alebo uloženie údajov na server



<Skenovať> ► Špecifikujte miesta určenia v ponuke <E-mail>/<I-fax>/<Súbor> ► Vyberte položku <Typ originálu> na karte <Nastavenia odosielania> ► Vyberte typ originálu

ODKAZY

- Základné operácie pre naskenované originály(P. 278)
- Odosielanie faxov I-Fax(P. 243)

Nastavenie sýtosti

364S-05W



Môžete nastaviť sýtosť skenu, ak sú v origináli príliš svetlé alebo tmavé texty alebo obrázky.

Uloženie údajov do pamäťového zariadenia USB



<Skenovať> ► <Pamäť USB> ► <Sýtosť> ► Upravte sýtosť ► <Použiť>

Odoslanie údajov e-mailom, faxom I-Fax alebo uloženie údajov na server



<Skenovať> ► Špecifikujte miesta určenia v ponuke <E-mail>/<I-fax>/<Súbor> ► Vyberte položku <Sýtosť> na karte <Nastavenia odosielania> ► Upravte sýtosť ► <Použiť>

ODKAZY

- Základné operácie pre naskenované originály (P. 278)
- Odosielanie faxov I-Fax (P. 243)
- Nastavenie ostrosti pri skenovaní (Ostroť) (P. 300)

Nastavenie ostrosti pri skenovaní (Ostrosť)

364S-05X



Môžete upraviť ostrosť obrazu. Zvýšte ostrosť na zostrenie rozmazaného textu a čiar alebo znížte ostrosť na vylepšenie vzhľadu fotografií v časopise.

Uloženie údajov do pamäťového zariadenia USB



<Skenovať> ▶ <Pamäť USB> ▶ <Ostrosť> ▶ Upravte ostrosť ▶ <Použiť>

Odoslanie údajov e-mailom, faxom I-Fax alebo uloženie údajov na server



<Skenovať> ▶ Špecifikujte miesta určenia v ponuke <E-mail>/<I-fax>/<Súbor> ▶ Vyberte položku <Ostrosť> na karte <Nastavenia odosielania> ▶ Upravte ostrosť ▶ <Použiť>

Príklad: Ak chcete zostriť text a čiary písané ceruzkou

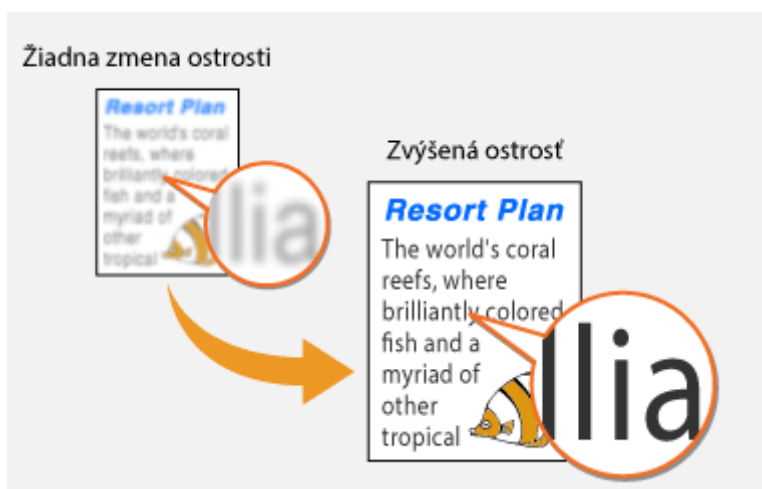

Príklad: Ak chcete zlepšiť vzhľad fotografií v časopise



ODKAZY

- ▶ Základné operácie pre naskenované originály(P. 278)
- ▶ Odosielanie faxov I-Fax(P. 243)
- ▶ Nastavenie sýtosti(P. 299)

Užitočné funkcie skenovania

364S-05Y

Zariadenie je vybavené mnohými užitočnými funkciami. Napríklad takými, ktoré dokážu vytvoriť zabezpečené súbory PDF, aby sa zabránilo ich manipulácii, a takými, ktoré dokážu znova odosielať údaje do vopred špecifikovaných cieľových umiestnení.



► **Zvýšenie bezpečnosti elektronických súborov(P. 303)**



► **Nastavenie vyváženia medzi veľkosťou súboru a kvalitou obrazu (Veľkosť údajov)(P. 306)**



► **Vyvolanie predtým použitých nastavení na odoslanie/uloženie (Vyvolanie nastavení)(P. 307)**



► **Špecifikácia e-mailových nastavení(P. 310)**

Zvýšenie bezpečnosti elektronických súborov

364S-060



Digitálne súbory sú zraniteľné z hľadiska bezpečnosti, pretože ich možno ľahko prehliadať alebo s nimi manipulovať bez zanechania stopy. Pri skenovaní dôležitých dokumentov môžete prijať vhodné opatrenia, ako je šifrovanie údajov a pridanie podpisu zariadenia na zvýšenie bezpečnosti.

- ▶ Šifrovanie súboru PDF (P. 303)
- ▶ Pridanie podpisu zariadenia (P. 304)

POZNÁMKA

- Šifrovanie a podpis zariadenia sú k dispozícii len pre súbory PDF.
- Šifrovanie aj podpis zariadenia možno použiť súčasne.

Šifrovanie súboru PDF

Môžete zašifrovať a odoslať alebo uložiť súbor PDF nastavením hesla pri skenovaní originálov. Nastavenie hesla pomáha znižovať riziko prehliadania alebo úpravy súboru PDF inými osobami.

- 1 Vyberte položku <Skenovať> na obrazovke Domov. ▶ Obrazovka Domov (P. 120)**
 - Keď sa zobrazí prihlasovacia obrazovka, špecifikujte meno používateľa, heslo a overovací server. ▶ **Prihlásenie sa vo funkcii Overené odosielanie (P. 131)**
- 2 Na obrazovke so základnými funkciami skenovania vyberte položku <Pamäť USB>, <E-mail> alebo <Súbor>. ▶ Obrazovka so základnými funkciami skenovania (P. 275)**
 - Ak vyberiete položku <Pamäť USB>, prejdite na krok 4.
- 3 V prípade potreby špecifikujte cieľové umiestnenie a nastavenia skenovania. ▶ Základné operácie pre naskenované originály (P. 278)**
- 4 Prejdite na časť <Nastaviť podrob. pre PDF>.**
 - **Uloženie údajov do pamäťového zariadenia USB**
 - Vyberte položky <Formát súboru> ▶ <Nastaviť podrob. pre PDF>.
 - **Odoslanie e-mailu/uloženie údajov do zdieľaného priečinka alebo na server FTP**
 - Vyberte položku <Formát súboru> na karte <Nastavenia odosielania> ▶ <Nastaviť podrob. pre PDF>.
- 5 Vyberte typ formátu PDF.**
 - Môžete špecifikovať, či chcete povoliť šifrovanie každého formátu PDF.

6 Vyberte položku <Šifrovanie>.

7 Vyberte úroveň šifrovania.

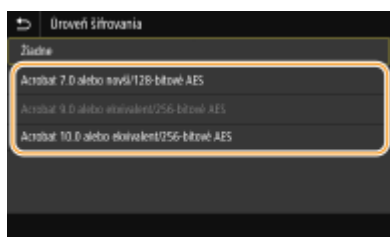

<Acrobat 7.0 alebo novší/128-bitové AES>

Zašifrujete súbor v 128-bitovom prostredí, ktorý možno otvoriť pomocou programu Adobe Acrobat 7.0 alebo novšieho.

<Acrobat 10.0 alebo ekvivalent/256-bitové AES>

Zašifrujete súbor v 256-bitovom prostredí, ktorý možno otvoriť pomocou programu Adobe Acrobat 10.0.

POZNÁMKA:

- Položku <Acrobat 10.0 alebo ekvivalent/256-bitové AES> možno zmeniť na položku <Acrobat 9.0 alebo ekvivalent/256-bitové AES> s rôznou verzou kompatibility. ▶<Nast. 256-bit. AES (šif. PDF)> *1(P. 489)

8 Zadajte heslo šifrovania a vyberte položku <Použiť>.

- Informácie o spôsobe zadávania textu nájdete v časti ▶<Zadávanie textu(P. 129) .

9 Zadajte rovnaké heslo a vyberte položku <Použiť>.

10 Vyberte položku <Použiť>.

Pridanie podpisu zariadenia

Skonvertujete naskenovaný originál na súbor PDF s podpisom zariadenia. Podpis zariadenia slúži na rovnaký účel ako zapečatenie alebo podpísanie dokumentu, Môže sa použiť na kontrolu miesta vytvorenia súboru a overenie, či bol dokument sfalšovaný alebo sfalšovaný po pripojení podpisu. Ak chcete priradiť podpis zariadenia do súboru PDF, budete musieť vopred vygenerovať kľúč a certifikát pre podpis zariadenia. ▶<Generovanie kľúča podpisu zariadenia(P. 412)

1 Vyberte položku <Skenovať> na obrazovke Domov. ▶<Obrazovka Domov(P. 120)

- Keď sa zobrazí prihlasovacia obrazovka, špecifikujte meno používateľa, heslo a overovací server. ▶<Prihlásenie sa vo funkcii Overené odosielanie(P. 131)

2 Na obrazovke so základnými funkciami skenovania vyberte položku <Pamäť USB>, <E-mail> alebo <Súbor>. ▶<Obrazovka so základnými funkciami skenovania(P. 275)

- Ak vyberiete položku <Pamäť USB>, prejdite na krok 4.

3 V prípade potreby špecifikujte cieľové umiestnenie a nastavenia skenovania. ▶
Základné operácie pre naskenované originály(P. 278)

4 Prejdite na časť <Nastaviť podrob. pre PDF>.

■ **Uloženie údajov do pamäťového zariadenia USB**

- Vyberte položku <Formát súboru> ▶ <Nastaviť podrob. pre PDF>.

■ **Odoslanie e-mailu/uloženie údajov do zdieľaného priečinka alebo na server FTP**

- Vyberte položku <Formát súboru> na karte <Nastavenia odosielania> ▶ <Nastaviť podrob. pre PDF>.

5 Vyberte typ formátu PDF.

- Môžete špecifikovať, či chcete povoliť šifrovanie každého formátu PDF.

6 Vyberte položku <Digitálne podpisy>.

7 Vyberte položku <Vlavo hore>.

8 Vyberte položku <Použiť>.

Nastavenie vyváženia medzi veľkosťou súboru a kvalitou obrazu (Veľkosť údajov)

364S-061



Pri konverzii naskenovaných originálov do formátu JPEG môžete určiť kompresný pomer súboru. Možnosť <Malá: priorita pamäte> zvyšuje kompresný pomer oproti štandardu na vytvorenie menších súborov s nižšou kvalitou obrazu. Na druhej strane možnosť <Veľká: priorita kvality obr.> znižuje kompresný pomer oproti štandardným väčším súborom s vyššou kvalitou obrazu.

Uloženie údajov do pamäťového zariadenia USB



<Skenovať> ► <Pamäť USB> ► <Veľkosť dát> ► Špecifikujte nastavenie

Odoslanie údajov e-mailom alebo uloženie údajov na server



<Skenovať> ► Špecifikujte cieľové umiestnenia v položke <E-mail>/<Súbor> ► Vyberte položku <Veľkosť dát> na karte <Nastavenia odosielania> ► Špecifikujte nastavenie

ODKAZY

► Základné operácie pre naskenované originály (P. 278)

Vyvolanie predtým použitých nastavení na odoslanie/uloženie (Vyvolanie nastavení)

364S-062



Môžete vybrať cieľové umiestnenie z posledných cieľových umiestnení. Keď špecifikujete predtým použité cieľové umiestnenie, zariadenie nastaví aj rovnaké nastavenia skenovania, napríklad sýtosť, akú ste použili pri poslednom odoslaní dokumentov do daného cieľového umiestnenia.

DÔLEŽITÉ

- Keď je voľba <Obmedziť opät. odosl. z výpisu> nastavená na <Zap.>, nemôžete použiť túto funkciu. ▶ **Deaktivácia použitia predtým použitých miest určenia(P. 402)**
- Vypnutím stroja alebo nastavením <Obmedziť nové miesta určenia> na <Zap.> zmažete minulé miesta určenia a deaktivujete túto funkciu. ▶ **Obmedzenie nových cieľových umiestnení, ktoré možno špecifikovať(P. 402)**

POZNÁMKA

- Keď pomocou tejto funkcie špecifikujete miesto určenia, zmažú sa všetky miesta určenia, ktoré ste už špecifikovali.

1 Vložte originály. ▶ **Vkladanie originálov(P. 133)**

2 Vyberte položku <Skenovať> na obrazovke Domov. ▶ **Obrazovka Domov(P. 120)**

- Keď sa zobrazí prihlasovacia obrazovka, špecifikujte meno používateľa, heslo a overovací server. ▶ **Prihlásenie sa vo funkcii Overené odosielanie(P. 131)**

3 Na obrazovke so základnými funkciami skenovania vyberte položku <E-mail>, <I-fax> alebo <Súbor>. ▶ **Obrazovka so základnými funkciami skenovania(P. 275)**

4 Vyberte položku <Nastavenia vyvolania> na karte <Určiť miesto urč.>.

5 Vyberte cieľové umiestnenie.

- Pri prenose do viacerých cieľových umiestnení sa vo výpise zobrazí len adresa špecifikovaná pre prvý prenos, ale špecifikované sú všetky cieľové umiestnenia.

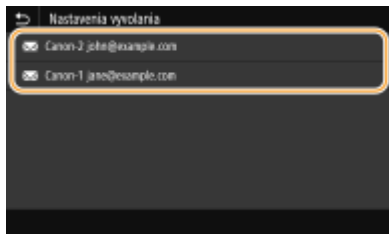

- ⇒ Špecifikuje sa vybrané miesto určenia a jeho nastavenia skenovania. Pred odoslaním môžete zmeniť aj nastavenia.

■ Ak chcete odstrániť cieľové umiestnenia (e-mail/I-Fax)

Ak ste špecifikovali viacero cieľových umiestnení, môžete ich podľa potreby zmazať.

- 1 Vyberte položku <Potvrdiť miesto urč.>.
- 2 Začiarknite začiarkavacie políčko pre cieľové umiestnenie, ktoré sa má odstrániť, a vyberte položku <Odstrán. z m. urč.>.

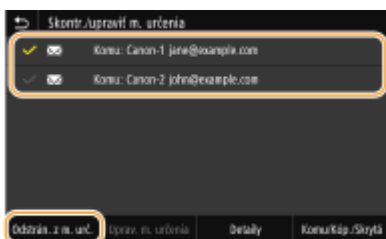

POZNÁMKA:

- Ak vyberiete začiarkavacie políčko Skupina, cieľové umiestnenia v skupine môžete zobrazíť výberom položiek <Detaily> ► <Miesto určenia>.

- 3 Vyberte položku <Áno>.

6 Vyberte položku <Štart>.

- Ak je zobrazená obrazovka <Potvrdiť miesto urč.>, skontrolujte, či je cieľové umiestnenie správne. Potom vyberte položku <Spustiť skenovanie>.

⇒ Spustí sa skenovanie originálov.

- Ak ho chcete zrušiť, vyberte položky <Zrušiť> ► <Áno>. **► Zrušenie odosielania dokumentov(P. 294)**

■ Pri vkladaní originálov do podávača v kroku 1

Po dokončení skenovania sa spustí proces odosielania alebo ukladania.

■ Pri vkladaní originálov na kopírovaciu dosku v kroku 1

Po dokončení skenovania postupujte podľa nižšie uvedených pokynov (okrem prípadu, ak ste ako formát súboru vybrali formát JPEG).

- 1 Ak existujú ďalšie strany originálov na skenovanie, vložte ďalší originál na kopírovaciu dosku a vyberte položku <Skenovať ďalší originál>.
 - Opakujte tento krok, kým nedokončíte skenovanie všetkých strán.
 - Keď treba skenovať iba jednu stranu, prejdite na ďalší krok.
- 2 Vyberte položku <Spust. odosiel.>.

☞ Spustí sa proces odosielania alebo ukladania.

POZNÁMKA:

Keď sa zobrazí obrazovka <Overovanie súborov> alebo <Overovanie SMTP>

- Zadajte meno používateľa a heslo a vyberte položku <Použiť>.

ODKAZY

▶ **Základné operácie pre naskenované originály(P. 278)**

▶ **Odosielanie faxov I-Fax(P. 243)**

Špecifikácia e-mailových nastavení

364S-063



Pri pripojení naskenovaných originálov k e-mailu môžete špecifikovať predmet, správu, adresu pre odpoveď a prioritu e-mailu pred odoslaním.

- 1 Vložte originály.** ▶ **Vkladanie originálov(P. 133)**
- 2 Vyberte položku <Skenovať> na obrazovke Domov.** ▶ **Obrazovka Domov(P. 120)**
 - Keď sa zobrazí prihlasovacia obrazovka, špecifikujte meno používateľa, heslo a overovací server. ▶ **Prihlásenie sa vo funkcii Overené odosielanie(P. 131)** .
- 3 Na obrazovke Základné funkcie skenovania vyberte položku <E-mail>.** ▶ **Obrazovka so základnými funkciami skenovania(P. 275)**
- 4 Podľa potreby špecifikujte cieľové umiestnenie a nakonfigurujte nastavenia skenovania.** ▶ **Základné operácie pre naskenované originály(P. 278)**
- 5 Podľa potreby špecifikujte predmet, správu, adresu pre odpoveď a prioritu e-mailu.**



■ Ak chcete špecifikovať predmet/správu

- 1** Vyberte položku <Predmet/správa> na karte <Nastavenia odosielania>.
- 2** Vyberte položku <Predmet>.
- 3** Zadajte predmet a vyberte položku <Použiť>.
 - Informácie o spôsobe zadávania textu nájdete v časti ▶ **Zadávanie textu(P. 129)** .
- 4** Vyberte položku <Správa>.
- 5** Zadajte správu a vyberte položku <Použiť>.
- 6** Vyberte položku <Použiť>.

■ Ak chcete špecifikovať adresu pre odpoveď

Špecifikujte adresu pre odpoveď, ak chcete oznámiť prijímateľovi e-mailovú adresu, ktorá je iná ako adresa pre odpoveď v zariadení. Vyberte cieľovú adresu pre odpoveď z cieľových umiestnení uložených v telefónnom

zozname a špecifikujte ju. Ak cieľové umiestnenie nebolo uložené v telefónnom zozname, pozrite si časť **Uloženie cieľových umiestnení(P. 175)** .

- 1 Vyberte položku <Odpoveď pre> na karte <Nastavenia odosielania>.
- 2 Vyberte položku <Špecifikovať z telefónneho zoznamu>.
- 3 Začiarknite začiarkavacie políčko pre požadovanú adresu pre odpoveď a vyberte položku <Použiť>.

■ Ak chcete špecifikovať prioritu

- 1 Vyberte položku <Priorita> na karte <Nastavenia odosielania>.
- 2 Vyberte úroveň priority.

6 Vyberte položku <Štart>.

- Ak je zobrazená obrazovka <Potvrdiť miesto urč.>, skontrolujte, či je cieľové umiestnenie správne. Potom vyberte položku <Spustiť skenovanie>.

⇒ Spustí sa skenovanie originálov.

- Ak ho chcete zrušiť, vyberte položky <Zrušiť> ► <Áno>. **Zrušenie odosielania dokumentov(P. 294)**

■ Pri vkladaní originálov do podávača v kroku 1

Po dokončení skenovania sa odošlú e-maily.

■ Pri vkladaní originálov na kopírovaciu dosku v kroku 1

Po dokončení skenovania postupujte podľa nižšie uvedených pokynov (okrem prípadu, ak ste ako formát súboru vybrali formát JPEG).

- 1 Ak existujú ďalšie strany originálov na skenovanie, vložte ďalší originál na kopírovaciu dosku a vyberte položku <Skenovať ďalší originál>.
 - Opakujte tento krok, kým nedokončíte skenovanie všetkých strán.
 - Keď treba skenovať iba jednu stranu, prejdite na ďalší krok.
- 2 Vyberte položku <Spust. odosiel.>.

⇒ E-maily sa odoslali.

POZNÁMKA:

Keď sa zobrazí obrazovka <Overovanie SMTP>

- Zadajte meno používateľa a heslo a vyberte položku <Použiť>.

TIPY

- Ak chcete vždy skenovať s rovnakými nastaveniami: **Zmena predvolených nastavení pre funkcie(P. 169)**
- Ak chcete uložiť kombináciu nastavení, ktoré sa majú v prípade potreby použiť: **Uloženie často používaných nastavení(P. 167)**
- Ak chcete špecifikovať meno odosielateľa e-mailu: **<Registrovať názov jednotky>(P. 519)**

ODKAZY

► **Kontrola stavu a výpisu pre skenované originály(P. 295)**

Používanie počítača na skenovanie (Vzdialené skenovanie)

364S-064

Ak chcete skenovať počítača, použite nástroj MF Scan Utility alebo aplikáciu, napríklad aplikáciu na spracovanie obrazu alebo textu. Ak použijete ovládač ScanGear MF dodaný so zariadením, môžete nakonfigurovať pokročilé nastavenia skenovania (►**Používanie ovládača ScanGear MF(P. 316)**).

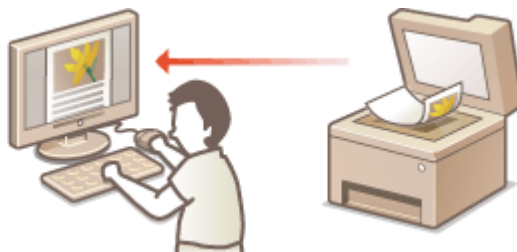

DÔLEŽITÉ

- Pri použití zariadenia s pripojením USB pred skenovaním ukončíte režim spánku. ►**Vstup do režimu spánku(P. 173)**

Skenovanie pomocou nástroja MF Scan Utility



MF Scan Utility je aplikácia dodaná so zariadením, ktorá umožňuje skenovať dokumenty alebo obrázky do počítača. Skenované údaje môžete presmerovať do určenej aplikácie alebo pripojiť k e-mailovej správe. Ďalšie informácie získate po kliknutí na položku [Instructions] v nástroji MF Scan Utility.

POZNÁMKA

- Ak používate systém macOS, pozrite si príručky k príslušným ovládačom alebo softvéru na webovej lokalite online príručky.

Skenovanie pomocou aplikácie



Môžete skenovať obrázky pomocou aplikácie, ako je aplikácia na spracovanie obrazu alebo textu, a obrázky môžete načítať priamo do aplikácie. Na skenovanie nemusíte spustiť ďalšiu aplikáciu. ►**Skenovanie dokumentov z aplikácie(P. 314)**

Skenovanie dokumentov z aplikácie

364S-065



Originály môžete skenovať z aplikácii, ako je softvér na spracovanie obrazu alebo textu. Naskenovaný obraz sa priamo nahrá do aplikácie a umožňuje vám ihneď upraviť alebo spracovať obraz. Nasledujúci postup sa v závislosti od aplikácie líši.

DÔLEŽITÉ

- Aplikácia musí byť kompatibilná so štandardom TWAIN alebo WIA*. Ďalšie informácie nájdete v návode na používanie aplikácie.

*TWAIN je štandard na pripojenie zariadení na obrazový vstup, napríklad skenery, s počítačmi. WIA je funkcia, ktorá je štandardne integrovaná v systéme Windows.

1 Vložte originály. ►Vkladanie originálov(P. 133)

DÔLEŽITÉ:

- V závislosti od aplikácie sa druhý alebo následné originály nemusia naskenovať alebo sa môže zobrazíť chybové hlásenie. V takom prípade vložte a naskenujte originály po jednom.
- Keď je položka <Automaticky online> nastavená na možnosť <Vyp.>, musíte vybrať položku <Skenovať> ► <Vzdialený skener> na obrazovke Domov, aby zariadenie prešlo do režimu online. ►<Automaticky online>(P. 487)

2 Vyberte v aplikácii príkaz na spustenie skenovania.

- Proces výberu príkazu spustenia skenovania sa líši v závislosti od aplikácie. Ďalšie informácie nájdete v návode na používanie aplikácie.

3 Vyberte ovládač skenovania pre toto zariadenie.

- Vyberte položku ScanGear MF alebo WIA. Ak vyberiete ovládač ScanGear MF, môžete konfigurovať pokročilé nastavenia skenovania.

4 Špecifikujte podľa potreby nastavenia skenovania.

5 Kliknite na položku [Scan].

⇒ Spustí sa skenovanie originálov.

- Po dokončení skenovania sa naskenovaný obraz prepošle do aplikácie.

Ako používať ovládač ScanGear MF

- Kliknite na tlačidlo  na obrazovke ScanGear MF a pozrite si pomocníka.

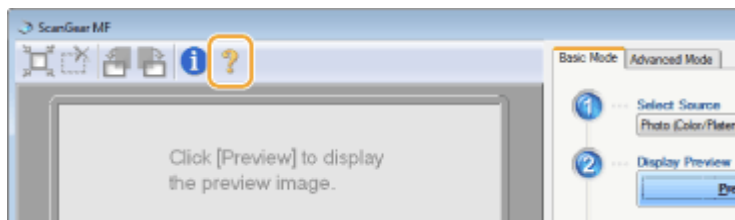

ODKAZY

- ▶ **Používanie ovládača ScanGear MF(P. 316)**

Používanie ovládača ScanGear MF

364S-066



ScanGear MF je ovládač skenera dodaný so zariadením. Ovládač ScanGear MF môžete použiť na konfiguráciu pokročilých nastavení skenovania počas skenovania. Spôsob spustenia ovládača ScanGear MF sa líši v závislosti od spôsobu skenovania z počítača.

Spustenie z nástroja MF Scan Utility

Pri skenovaní z nástroja MF Scan Utility kliknite na položku [ScanGear], aby sa spustil ovládač ScanGear MF. Ďalšie informácie získate po kliknutí na položku [Instructions] v nástroji MF Scan Utility.

POZNÁMKA

- Ak používate systém macOS, pozrite si príručky k príslušným ovládačom alebo softvéru na webovej lokalite online príručky.

Spustenie z aplikácie

Ak chcete skenovať z aplikácií, napríklad softvér na spracovanie obrazu alebo textu, vyberte ovládač ScanGear MF ako ovládač skenera. ➤ **Skenovanie dokumentov z aplikácie (P. 314)**

TIPY

Funkcie ovládača ScanGear MF

- Zobrazenie náhľadu obrazu pred jeho skenovaním
- Špecifikácia oblasti skenovania
- Nastavenie podrobnej kvality obrazu

Ako používať ovládač ScanGear MF

- Kliknite na tlačidlo  na obrazovke ScanGear MF a pozrite si pomocníka.

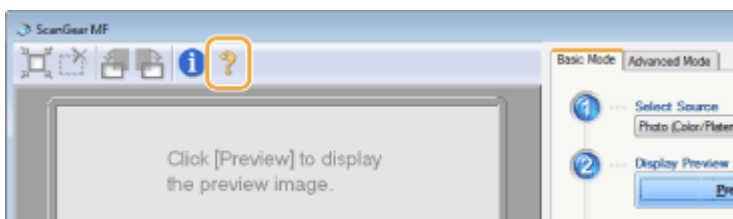

Prepojenie s mobilnými zariadeniami

Prepojenie s mobilnými zariadeniami	318
Spojenie s mobilnými zariadeniami	319
Pripojenie prostredníctvom smerovača bezdrôtovej siete LAN (Pripojenie LAN)	320
Priame pripojenie (Režim prístupového bodu)	322
Používanie stroja pomocou aplikácií	325
Používanie technológie AirPrint	327
Tlač pomocou technológie AirPrint	332
Skenovanie pomocou technológie AirPrint	335
Faxovanie pomocou technológie AirPrint	337
Ak nie je možné použiť technológiu AirPrint	339
Používanie služby Google Cloud Print	340
Ovládanie zariadenia pomocou diaľkového ovládača	342

Prepojenie s mobilnými zariadeniami

364S-067

Prepojenie zariadenia s mobilnými zariadeniami, ako sú smartfóny a tablety, umožňuje požiť vhodnú aplikáciu na tlač alebo iné operácie. Navyše môžete ovládať zariadenie prostredníctvom mobilných zariadení pomocou diaľkového ovládania a potvrdiť tak stav tlače a zmeniť nastavenia zariadenia.



- ▶ **Spojenie s mobilnými zariadeniami(P. 319)**
- ▶ **Priame pripojenie (Režim prístupového bodu)(P. 322)**
- ▶ **Používanie stroja pomocou aplikácií(P. 325)**
- ▶ **Používanie technológie AirPrint(P. 327)**
- ▶ **Používanie služby Google Cloud Print(P. 340)**
- ▶ **Ovládanie zariadenia pomocou diaľkového ovládača(P. 342)**

DÔLEŽITÉ

- V závislosti od mobilného zariadenia nemusí zariadenie fungovať správne.

POZNÁMKA

- Ak je položka [Restrict IPP Port (Port Number: 631)] alebo [Restrict mDNS Port (Port Number: 5353)] povolená v politike zabezpečenia (▶ **Politika zabezpečenia(P. 430)**), môžete použiť služby Mopria® alebo AirPrint.

Spojenie s mobilnými zariadeniami

364S-068

Existujú dve metódy používané na prepojenie mobilného zariadenia so zariadením: pripojenie prostredníctvom bezdrôtového smerovača LAN a bezdrôtová komunikácia a priame prepojenie so zariadením. Vyberte spôsob pripojenia v súlade s komunikačným prostredím a zariadením, ktoré používate. Komunikujte s mobilnými zariadeniami z ponuky <Mobilný portál> (**►** **Obrazovka Domov(P. 120)**).

■ Pripojenie prostredníctvom smerovača bezdrôtovej siete LAN

Podobne ako pri pripojení počítača k zariadeniu pripojte mobilné zariadenie k zariadeniu prostredníctvom bezdrôtového smerovača LAN. **►** **Pripojenie prostredníctvom smerovača bezdrôtovej siete LAN (Pripojenie LAN) (P. 320)**



■ Priame pripojenie

Priamo pripojte mobilné zariadenie k zariadeniu bezdrôtovo bez použitia bezdrôtovej siete LAN. Je možné okamžite pripojiť sa k zariadeniu bezdrôtovo aj mimo prostredia bezdrôtovej siete LAN. **►** **Priame pripojenie (Režim prístupového bodu)(P. 322)**



Pripojenie prostredníctvom smerovača bezdrôtovej siete LAN (Pripojenie LAN)

364S-069

Ak je bezdrôtový smerovač LAN pripojený k sieti, ku ktorej je pripojené zariadenie, komunikáciu s mobilným zariadením môžete nadviazať prostredníctvom bezdrôtového smerovača LAN rovnakým spôsobom ako v prípade počítača. Informácie o spôsobe pripojenia mobilného zariadenia k smerovaču bezdrôtovej siete LAN nájdete v príručkách k vašim sieťovým zariadeniam alebo kontaktujte ich výrobcu. Pripojte zariadenie k smerovaču prostredníctvom káblovej alebo bezdrôtovej siete LAN. ► **Nastavenie sieťového prostredia(P. 13)**



POZNÁMKA

- Ak chcete vykonať postupy uvedené nižšie, použite adresu IPv4. ► **Nastavenie adresy IPv4(P. 31)**
- Vyberte položku <Pripojenie LAN> a pokračujte v postupe, ak sa zobrazila obrazovka <Priame pripojenie> po výbere položky <Mobilný portál> v postupe uvedenom nižšie.
- Informácie o operačných systémoch kompatibilných s aplikáciou Canon PRINT Business, podrobný postup nastavenia a používania nájdete v Pomocníkovi aplikácie alebo na webovej stránke spoločnosti Canon (<http://www.canon.com/gomp/>).

■ Manuálne pripojenie

- 1** Vyberte položku <Mobilný portál> na obrazovke Domov. ► **Obrazovka Domov(P. 120)**
- 2** Pripojte sa z mobilného zariadenia k adrese IP zobrazenej na obrazovke.

■ Pripojenie pomocou kódu QR

- 1** Vyberte položku <Mobilný portál> na obrazovke Domov. ► **Obrazovka Domov(P. 120)**
- 2** Vyberte položku <Kód QR>.
- 3** Spustíte aplikáciu Canon PRINT Business v mobilnom zariadení. ► **Používanie stroja pomocou aplikácií(P. 325)**
- 4** Použitím mobilného zariadenia prečítajte kód QR zobrazený na obrazovke.



Priame pripojenie (Režim prístupového bodu)

364S-06A

Dokonca aj v prostredí bez bezdrôtového smerovača siete LAN použitie režimu prístupového bodu, ktoré priamo bezdrôtovo pripojí mobilné zariadenie k zariadeniu, umožňuje pripojiť mobilné zariadenie k zariadeniu bez náročných nastavení.



► **Príprava na priame pripojenie (Režim prístupového bodu)(P. 322)**

► **Priame pripojenie(P. 323)**

Príprava na priame pripojenie (Režim prístupového bodu)

Nadviažte pripojenie pomocou režimu prístupového bodu v nasledujúcom poradí.

1



Skontrolujte nastavenia siete zariadenia.

- Nastavte adresu IPv4. ► **Nastavenie adresy IPv4(P. 31)**

2



Príprava mobilného zariadenia

- Nakonfigurujte nastavenia na pripojenie mobilného zariadenia k bezdrôtovej sieti Wi-Fi.

3



Uveďte zariadenie do stavu pohotovostného režimu pripojenia.

- <Ponuka> ► <Predvoľby> ► <Sieť> ► <Nastavenia priameho pripoj.> ► nastavte položku <Použiť priame pripojenie> na možnosť <Zap.>.

POZNÁMKA

Špecifikácia časovej hodnoty do automatického ukončenia

- Môžete špecifikovať čas na automatické odpojenie, ak je aktivované priame pripojenie. ► **<Priame pripojenie ukončené>(P. 459)**

Pripojenie viacerých mobilných zariadení naraz

- Ľubovoľne nakonfigurujte identifikátor SSID zariadenia a sieťový kľúč. ► **<Nastavenia režimu prístupového bodu>(P. 459)**

Canon PRINT Business

- Informácie o operačných systémoch kompatibilných s aplikáciou Canon PRINT Business, podrobný postup nastavenia a používania nájdete v Pomocníkovi aplikácie alebo na webovej stránke spoločnosti Canon (<http://www.canon.com/gomp/>).

Priame pripojenie

DÔLEŽITÉ

- Vytvorenie pripojenia zariadenia a mobilného zariadenia môže chvíľu trvať.

■ Manuálne pripojenie

1 Vyberte položku <Mobilný portál> na obrazovke Domov. ▶ **Obrazovka Domov(P. 120)**

- Ak je už pripojené akékoľvek mobilné zariadenie, prejdite na krok 3.

2 Vyberte položku <Pripojiť>.

3 Nakonfigurujte nastavenia bezdrôtovej siete Wi-Fi z mobilného zariadenia pomocou informácií o identifikátore SSID a sieťovom kľúči, ktoré sa zobrazia na obrazovke.

4 Po dokončení cieľovej operácie vyberte položku <Odpojiť>.

■ Pripojenie pomocou kódu QR

1 Vyberte položku <Mobilný portál> na obrazovke Domov. ▶ **Obrazovka Domov(P. 120)**

- Ak je už pripojené akékoľvek mobilné zariadenie, prejdite na krok 3.

2 Vyberte položku <Pripojiť>.

3 Vyberte položku <Kód QR>.

4 Spustíte aplikáciu Canon PRINT Business v mobilnom zariadení. ▶ **Používanie stroja pomocou aplikácií(P. 325)**

5 Použitím mobilného zariadenia prečítajte kód QR zobrazený na obrazovke.



6 Po dokončení cieľovej operácie vyberte položku <Odpojiť>.

TIPY

- Vyberte položku <Inf. o pripojení> na obrazovke <Priame pripojenie> a skontrolujte pripojené mobilné zariadenie.

DÔLEŽITÉ

- Pri pripájaní prostredníctvom priameho pripojenia sa možno nebudete môcť pripojiť na Internet v závislosti od mobilného zariadenia, ktoré používate.
- Ak sa nevykoná bezdrôtové pripojenie z mobilného zariadenia v priebehu 5 minút počas zobrazenia identifikátora SSID a sieťového kľúča, pohotovostný stav pripojenia sa ukončí.
- Ak stav bez prenosu údajov medzi mobilným zariadením a zariadením počas komunikácie prostredníctvom priameho spojenia pretrváva, komunikácia sa môže ukončiť.
- Úspora energie v režime spánku sa zhoršuje pri pripojení pomocou priameho pripojenia.
- Ak zariadenie používate s bezdrôtovou sieťou LAN, pri použití priameho pripojenia musíte udržať zariadenie pripojené k bezdrôtovej sieti LAN. Ak zariadenie nie je pripojené k bezdrôtovej sieti LAN alebo sa ešte nedokončil proces pripojenia, proces priameho pripojenia nemôže začať. Ak dôjde počas komunikácie prostredníctvom priameho pripojenia k strate spojenia medzi zariadením a bezdrôtovou sieťou LAN, komunikácia sa môže ukončiť.
- Po dokončení požadovanej operácie nezabudnite ukončiť pripojenie medzi zariadením a mobilným zariadením. Ak by ostali prepojené, úspora energie v režime spánku by sa zhoršila.
- Ak používate priame spojenie, nenastavujte adresu IP manuálne na mobilnom zariadení. Mohlo by to zabrániť správnej komunikácii po použití priameho pripojenia.

Používanie stroja pomocou aplikácií

364S-06C

Vykonajte tlačové a iné operácie z mobilného zariadenia pripojeného k zariadeniu použitím aplikácií. Podporované sú rôzne aplikácie vrátane exkluzívnych aplikácií Canon. Používajte ich správne v súlade so zariadením, aplikáciou a situáciou.

■ Používanie aplikácie Canon PRINT Business

Táto aplikácia sa používa na vykonávanie tlačových a iných operácií z mobilných zariadení, ktoré podporujú systém iOS alebo Android. Pri tlači nie je potrebné vykonávať na stroji žiadne operácie. Ďalšie informácie o podporovaných operačných systémoch, podrobné postupy nastavenia a jednotlivé operácie nájdete v pomocníkovi aplikácie alebo na webovej stránke spoločnosti Canon (<http://www.canon.com/gomp/>).

DÔLEŽITÉ

- Aplikáciu Canon PRINT Business môžete prevziať bezplatne, ale bude vám účtovaný poplatok za internetové pripojenie.

■ Tlač pomocou služby Canon Print Service

Tlačiť môžete jednoducho z ponuky aplikácií, ktoré podporujú tlačový subsystém Android. Ďalšie informácie o podporovaných operačných systémoch, ako aj podrobné nastavenia a postupy nájdete na webovej stránke spoločnosti Canon (<http://www.canon.com/>).

■ Tlač pomocou služby Mopria®

Zariadenie podporuje aj službu Mopria®. Služba Mopria® umožňuje tlač z mobilných zariadení, ktoré podporujú systém Android pomocou bežných operácií a nastavení, aj keď sa výrobcovia a modely líšia. Príklad: Ak používate tlačiarne podporujúce službu Mopria® vyrobené viacerými výrobcami alebo tlačiareň podporujúcu službu Mopria®, ktorá sa nachádza na mieste, ktoré navštevujete, môžete tlačiť bez nutnosti inštalácie aplikácie exkluzívnej pre jednotlivých výrobcov alebo model. Ďalšie informácie o podporovaných modeloch alebo operačných prostrediach nájdete na lokalite <http://www.mopria.org>.



Potvrdenie nastavení služby Mopria®



Prihláste sa do Remote UI (Vzdialené UR) s právami správcu (**Spustenie Remote UI (Vzdialeného UR)(P. 414)**) ▶ [Settings/Registration] ▶ [Network Settings] ▶ [Mopria Settings] ▶ [Edit]
▶ Skontrolujte, či je začiarknuté začiarkavacie políčko [Use Mopria] ▶ [OK]

■ Tlač pomocou služby Google Cloud Print

Môžete používať aplikácie a služby podporujúce službu Google Cloud Print na tlač z počítača alebo mobilného zariadenia bez použitia ovládača tlačiarne. ► **Používanie služby Google Cloud Print(P. 340)**

Používanie technológie AirPrint

364S-06E

Táto časť opisuje nastavenia potrebné na použitie technológie AirPrint a postupy, ktoré je potrebné vykonať pomocou zariadení Apple.



Nastavenia technológie AirPrint

- ▶ **Konfigurácia nastavení technológie AirPrint(P. 327)**
- ▶ **Zobrazenie obrazovky funkcie AirPrint(P. 330)**

Funkcie technológie AirPrint

- ▶ **Tlač pomocou technológie AirPrint(P. 332)**
- ▶ **Skenovanie pomocou technológie AirPrint(P. 335)**
- ▶ **Faxovanie pomocou technológie AirPrint(P. 337)**

Riešenie problémov

- ▶ **Ak nie je možné použiť technológiu AirPrint(P. 339)**

Konfigurácia nastavení technológie AirPrint

Môžete uložiť informácie vrátane názvu stroja a miesta inštalácie, ktoré sa používajú na identifikáciu stroja. Môžete tiež zrušiť funkciu stroja AirPrint. Na zmenu týchto nastavení použijete Remote UI (Vzdialené UR).

POZNÁMKA

- Ďalšie informácie o základných operáciách, ktoré treba vykonať pri nastavení zariadenia z Remote UI (Vzdialené UR), nájdete v časti ▶ **Nastavenie možností menu z Remote UI (Vzdialeného UR)(P. 423)** .

- 1 Spustíte Remote UI (Vzdialené UR) a prihlásite sa v režime správcu systému. ▶ Spustenie Remote UI (Vzdialeného UR)(P. 414)**
- 2 Kliknite na položku [Settings/Registration] na stránke portálu. ▶ Obrazovka Remote UI (Vzdialené UR)(P. 415)**
 - Ak používate mobilné zariadenie ako je iPad, iPhone alebo iPod touch, v tejto časti má slovo kliknite rovnaký význam ako ťuknite.
- 3 Vyberte položky [Network Settings] ▶ [AirPrint Settings].**
- 4 Kliknite na [Edit].**

5 Špecifikujte potrebné nastavenia.

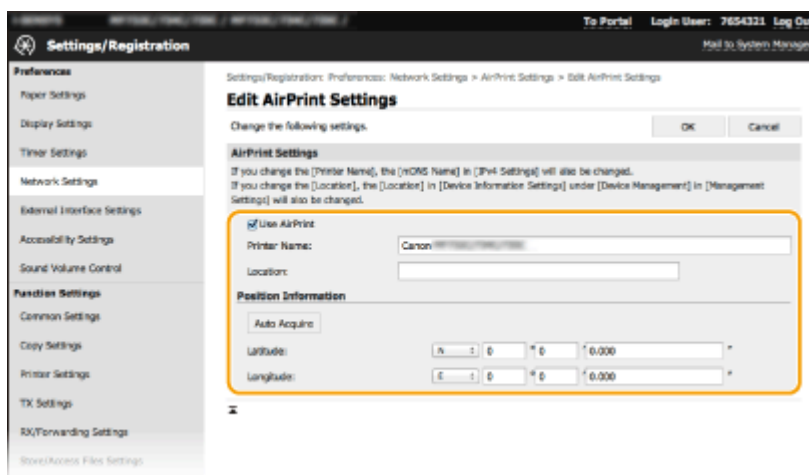

[Use AirPrint]

Začiarknutím políčka aktivujete technológiu AirPrint. Ak chcete zrušiť technológiu AirPrint, zrušte označenie začiarkavacieho políčka.

[Printer Name]

Zadajte názov zariadenia. Ak je názov mDNS už uložený v časti [mDNS Settings] (**Konfigurácia DNS(P. 54)**), zobrazí sa uložený názov.

[Location]

Zadajte umiestnenie zariadenia. Ak je umiestnenie už uložené v časti [Device Information Settings] ([Device Management] v ponuke [Management Settings] (Settings/Registration)), zobrazí sa uložený názov.

[Latitude]

Zadajte zemepisnú šírku miesta, kde je zariadenie nainštalované.

[Longitude]

Zadajte zemepisnú dĺžku miesta, kde je zariadenie nainštalované.

6 Kliknite na [OK].

DÔLEŽITÉ

Ak vyberiete položku [Use AirPrint], nasledujúce nastavenia v ponuke <Sieť> sa nastavujú na možnosť <Zap.>.

- Použiť HTTP
- Nastavenia tlače IPP
- IPv4 Použiť mDNS
- IPv6 Použiť mDNS
- Použiť Network Link Scan

POZNÁMKA

- Ak zmeníte [Printer Name], ktorý ste predtým zadali, môže sa stať, že z počítača Mac, ktorý sa dosiaľ dalo používať na tlač, viac nebude možné tlačiť. Dochádza k tomu preto, že <Názov mDNS> (**Konfigurácia DNS(P. 54)**) IPv4 sa taktiež automaticky zmení. V takom prípade stroj znova pridajte do počítača Mac.
- Zadaním názvu tlačiarne umožníte jednoduchšiu identifikáciu tlačiarň podporujúcich technológiu AirPrint.

■ Zmena nastavení funkcií dostupných s technológiou AirPrint

Ak chcete deaktivovať funkcie technológie AirPrint, ktoré sa nechystáte využívať, alebo šifrovať komunikáciu, potrebné nastavenia nakonfigurujte pomocou ovládacieho panela.

Zmena nastavení tlače a faxu

Na tlač a odosielanie faxov cez AirPrint sa používa protokol IPP.

Zapnutie a vypnutie funkcie

Môžete nastaviť, či chcete vykonávať tlač a posielajú faxy cez AirPrint. Predvolené nastavenie od výrobcu je <Zap.>.

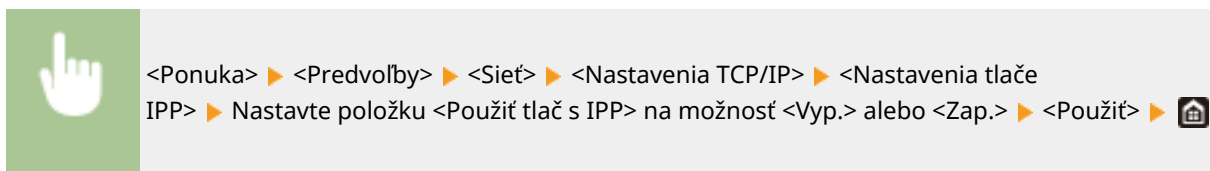

Zmena nastavenia TLS

Môžete nastaviť, či chcete pri tlači a posielaní faxov cez AirPrint šifrovať komunikáciu pomocou TLS. Predvolené nastavenie od výrobcu je <Vyp.>.

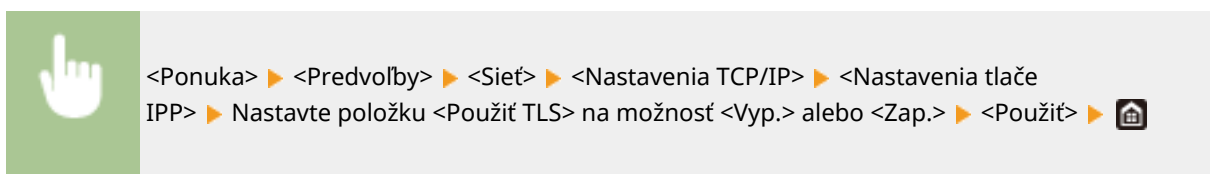

Zmena nastavenia skenovania

Nakonfigurujte nastavenia skenovanie použitím technológie AirPrint.

Aktivácia alebo deaktivácia funkcie

Funkciu skenovania dostupnú v technológii AirPrint môžete zapnúť alebo vypnúť. Predvolené nastavenie od výrobcu je <Zap.>.

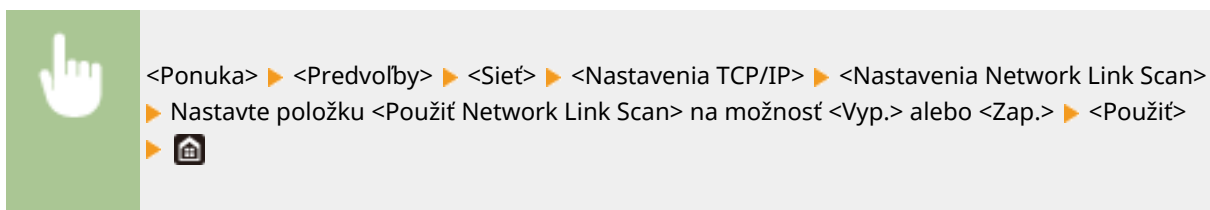

Zmena nastavení TLS

Môžete špecifikovať, či sa majú alebo nemajú šifrovať komunikácie TLS pri skenovaní údajov pri použití technológie AirPrint. Predvolené nastavenie od výrobcu je <Vyp.>.

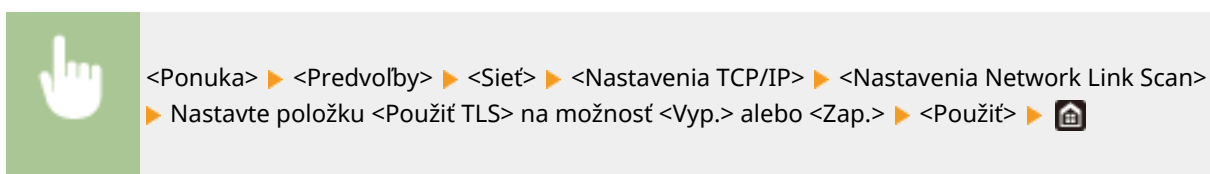

Zobrazenie obrazovky funkcie AirPrint

Môžete zobraziť obrazovku technológie AirPrint, v ktorej môžete nielen pristupovať k nastaveniam technológie AirPrint, ale aj zobraziť informácie o spotrebnom materiáli, ako je papier a toner. Navyše môžete nakonfigurovať aj nastavenia funkcií zabezpečenia.

1 Vyberte položku [System Preferences] (Predvoľby systému) ► [Printers & Scanners] (Tlačiarne a skenery) a pridajte zariadenie do počítača Mac, ktorý používate.

- Ak už bolo zariadenie pridané, operácie nie je potrebná.

2 Vyberte zariadenie zo zoznamu tlačiarňí v ponuke [Printers & Scanners] (Tlačiarne a skenery).

3 Kliknite na položku [Options & Supplies] (Možnosti a zásobovanie).

4 Kliknite na položku [Show Printer Webpage] (Zobraziť webovú stránku tlačiarne).

5 Prihláste sa do Remote UI (Vzdialené UR).

- Ak chcete zmeniť nastavenia technológie AirPrint, musíte sa prihlásiť ako správca.

■ Stránka, ktorá sa venuje technológii AirPrint

Keď sa prihlásite s právami správcu, zobrazí sa stránka o technológii AirPrint, ako je uvedené nižšie.

The screenshot shows the AirPrint settings page with the following sections:

- AirPrint Settings:** Use AirPrint: On, Printer Name: Canon, Location: NEMO,0.000, Latitude: 00°0'0.000, Longitude: 00°0'0.000. An 'Edit...' button is visible.
- Other Settings:** Includes links for Print Security Settings, Scan Security Settings, TLS Settings, and Key and Certificate Settings.
- Consumables Information:**
 - Paper Information:**

Paper Source	Paper Level	Paper Size	Paper Type
Multi-Purpose Tray	None	A4	Plain 2 (75-85 g/m ²)
 - Cartridge Information:**

Color	Toner Level
Black	100%
 - [Access Purchasing Site](#)
 - Device Version Information:** Main Controller: 00.00

1 [AirPrint Settings]

Umožňuje skontrolovať hodnoty zadané v nastaveniach AirPrint, napríklad názov a umiestnenie zariadenia. Kliknutím na položku [Edit] môžete zmeniť nastavenia.

2 [Other Settings]

[Print Security Settings]

Nakonfigurujete nastavenia zabezpečenia tlače pomocou TLS alebo overenia.

[Scan Security Settings]

Nakonfigurujete nastavenia zabezpečenia skenovania pomocou TLS.

[TLS Settings]

Umožňuje zmeniť kľúč a certifikát použitý na TLS. [▶ Konfigurácia kľúča a certifikátu pre TLS\(P. 375\)](#)

[Key and Certificate Settings]

Umožňuje generovať a inštalovať kľúč a certifikát alebo vyžiadať vydanie certifikátu. [▶ Konfigurácia kľúča a certifikátu pre TLS\(P. 375\)](#)

3 [Consumables Information]

Umožňuje skontrolovať informácie o jednotlivých zdrojoch papiera a spotrebných materiáloch zariadenia a verziu zariadenia.

Ochranné známky

Apple, Bonjour, iPad, iPhone, iPod touch, Mac, macOS, OS X a Safari sú ochrannými známkami spoločnosti Apple Inc. registrovanými v USA a iných krajinách. AirPrint a logo AirPrint sú ochrannými známkami spoločnosti Apple Inc.

Tlač pomocou technológie AirPrint

364S-06F

Môžete tlačiť zo zariadení iPad, iPhone, iPod touch alebo z počítačov Macintosh bez použitia ovládača tlačiarne.



► Tlač zo zariadenia iPad, iPhone alebo iPod touch (P. 332)

► Tlač z počítača Mac (P. 333)

Systémové požiadavky

Tlač pomocou technológie AirPrint vyžaduje jedno z nasledujúcich zariadení Apple.

- iPad (všetky modely)
- iPhone (3GS alebo novšie)
- iPod touch (3. generácia alebo novšie)
- Mac (Mac OS X 10.7 alebo novší)*

*OS X 10.9 alebo novší, ak používate pripojenie cez USB.

Sieťové prostredie

Vyžaduje sa jedno z nasledujúcich prostredí.

- Prostredie, v ktorom je zariadenie Apple a zariadenie pripojené k rovnakej sieti LAN
- Prostredie, v ktorom je zariadenie Apple a zariadenie pripojené priamo
- Prostredie, v ktorom je počítač Mac pripojený k zariadeniu prostredníctvom rozhrania USB

DÔLEŽITÉ

- Na tlač je potrebné nastaviť možnosť <Použiť tlač s IPP> na <Zap.>. ► **Zmena nastavení funkcií dostupných s technológiou AirPrint (P. 329)**

Tlač zo zariadenia iPad, iPhone alebo iPod touch

1 Skontrolujte, či je zariadenie zapnuté a pripojené k zariadeniu Apple.

- Spôsob kontroly nájdete v časti ► **Nastavenie sieťového prostredia (P. 13)** .
- Informácie o priamom pripojení nájdete v časti ► **Priame pripojenie (Režim prístupového bodu) (P. 322)** .

2 V aplikácii v zariadení Apple ťuknite na , aby sa zobrazili možnosti ponuky.

3 Ťuknite na položku [Print] (Tlač).

4 Vyberte zariadenie z ponuky [Printer] (Tlačiareň).

- Zobrazia sa tu tlačiarne pripojené k sieti. V tomto kroku vyberte tento prístroj.

DÔLEŽITÉ:

- Obrazovka výberu zariadenie v ponuke [Printer] (Tlačiareň) nie je zobrazená v aplikáciách, ktoré nepodporujú technológiu AirPrint. Pomocou takých aplikácií nemôžete tlačiť.

5 Špecifikujte podľa potreby nastavenia tlače.

POZNÁMKA:

- Dostupné nastavenia a veľkosti papiera sa líšia v závislosti od používanej aplikácie.

6 Ťuknite na položku [Print] (Tlač).

⇒ Spustí sa tlač.

POZNÁMKA:

Kontrola stavu tlače

- Počas tlače dvakrát stlačte tlačidlo Domov na zariadení Apple ► ťuknite na položku [Print] (Tlač).

Tlač z počítača Mac

1 Skontrolujte, či je zariadenie zapnuté a pripojené k počítaču Mac.

- Spôsob kontroly nájdete v časti **Nastavenie sieťového prostredia**(P. 13) .

2 Pridajte zariadenie do počítača Mac z ponuky [System Preferences] (Predvoľby systému) ► [Printers & Scanners] (Tlačiarne a skenery).

- Ak už bolo zariadenie pridané, operácie nie je potrebná.

3 Otvorte v aplikácii dokument a zobrazte dialógové okno tlače.

- Zobrazenie dialógového okna tlače sa medzi jednotlivými aplikáciami líši. Ďalšie informácie nájdete v návode na používanie alebo v pomocníkovi aplikácie, ktorú používate.

4 V dialógovom okne tlače vyberte zariadenie.

- Zobrazia sa tlačiarne pripojené k počítaču Mac. V tomto kroku vyberte tento prístroj.

5 Špecifikujte podľa potreby nastavenia tlače.

POZNÁMKA:

- Dostupné nastavenia a formáty papiera sa líšia v závislosti od používanej aplikácie.

6 Kliknite na tlačidlo [Print] (Tlač).

⇒ Spustí sa tlač.

Skenovanie pomocou technológie AirPrint

364S-06H

Pomocou technológie AirPrint je možné prenášať údaje naskenované strojom priamo do počítača Mac.

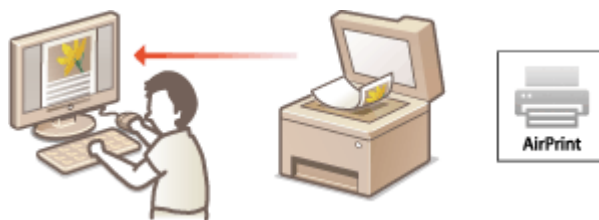

Systémové požiadavky

Ak chcete skenovať pomocou technológie AirPrint, potrebujete počítač Mac s nainštalovaným systémom OS X 10.9 alebo novším. Ak chcete skenovať pomocou TLS, potrebujete počítač Mac s nainštalovaným systémom OS X 10.11 alebo novším.

Sieťové prostredie

Vyžaduje sa jedno z nasledujúcich prostredí.

- Prostredie, v ktorom je zariadenie Apple a zariadenie pripojené k rovnakej sieti LAN
- Prostredie, v ktorom je počítač Mac pripojený k zariadeniu prostredníctvom rozhrania USB

DÔLEŽITÉ

- Na skenovanie je potrebné nastaviť možnosť <Použiť Network Link Scan> na <Zap.>. **► Zmena nastavení funkcií dostupných s technológiou AirPrint (P. 329)**
- Pred skenovaním je potrebné pripojiť stroj online. Keď je funkcia automatického stavu online (**► <Automaticky online> (P. 487)**) nastavená na možnosť <Vyp.>, najprv uveďte zariadenie do stavu online výberom položky <Skenovať> ► <Vzdialený skener> a potom spustíte postup skenovania.
- Skenovať nie je možné, keď sa vykonávajú nastavenia operácií alebo keď stroj vykonáva akúkoľvek inú operáciu.

Skenovanie z počítača Mac

1 Skontrolujte, či je zariadenie zapnuté a pripojené k počítaču Mac.

- Spôsob kontroly nájdete v časti **► Nastavenie sieťového prostredia (P. 13)** .

2 Pridajte zariadenie do počítača Mac z ponuky [System Preferences] (Predvoľby systému) ► [Printers & Scanners] (Tlačiarne a skenery).

- Ak už bolo zariadenie pridané, operácie nie je potrebná.

3 Vyberte zariadenie zo zoznamu tlačiarň v ponuke [Printers & Scanners] (Tlačiarne a skenery).

4 Kliknite na položku [Scan] (Skenovať).

5 Kliknite na [Open Scanner] (Otvoriť skener).

⇒ Zobrazí sa obrazovka [Scanner] (Skener).

6 Podľa potreby nakonfigurujte nastavenia skenovania.

7 Kliknite na položku [Scan] (Skenovať).

⇒ Originál je naskenovaný a zobrazí sa obrázok.

Faxovanie pomocou technológie AirPrint

364S-06J

Faxy z počítača Mac môžete odosielať prakticky rovnakým spôsobom, ako keď z neho tlačíte.



Systémové požiadavky

Ak chcete posilať faxy cez AirPrint, potrebujete počítač Mac s nainštalovaným systémom OS X 10.9 alebo novším.

Sieťové prostredie

Vyžaduje sa jedno z nasledujúcich prostredí.

- Prostredie, v ktorom je zariadenie Apple a zariadenie pripojené k rovnakej sieti LAN
- Prostredie, v ktorom je počítač Mac pripojený k zariadeniu prostredníctvom rozhrania USB

DÔLEŽITÉ

- Na faxovanie je potrebné nastaviť možnosť <Použiť tlač s IPP> na <Zap.>. **►Zmena nastavení funkcí dostupných s technologiou AirPrint(P. 329)**

Faxovanie z počítača Mac

1 Skontrolujte, či je zariadenie zapnuté a pripojené k počítaču Mac.

- Spôsob kontroly nájdete v časti **►Nastavenie sieťového prostredia(P. 13)** .

2 Pridajte zariadenie do počítača Mac z ponuky [System Preferences] (Predvoľby systému) ► [Printers & Scanners] (Tlačiarne a skenery).

- Ak už bolo zariadenie pridané, operácie nie je potrebná.

3 Otvorte v aplikácii dokument a zobrazte dialógové okno tlače.

- Zobrazenie dialógového okna tlače sa medzi jednotlivými aplikáciami líši. Ďalšie informácie nájdete v návode na používanie k aplikácii, ktorú používate.

4 Vyberte v dialógovom okne tlače tento prístroj.

- Zobrazia sa tlačiarne pripojené k počítaču Mac. V tomto kroku vyberte ovládač faxu pre stroj.

5 Špecifikujte cieľové umiestnenie.

6 Kliknite na [Fax].

⇒ Začne sa posielanie faxov.

Ak nie je možné použiť technológiu AirPrint

364S-06K

Ak technológiu AirPrint nie je možné použiť, skúste nasledovné riešenia.

- Skontrolujte, či je stroj zapnutý. Ak je stroj zapnutý, najprv ho vypnite, počkajte aspoň 10 sekúnd, potom ho znova zapnite a skontrolujte, či sa problém vyriešil.
- Uistite sa, že na stroji nie sú zobrazené žiadne chybové správy.
- Skontrolujte, či sú zariadenie Apple a stroj pripojené do tej istej siete LAN. Ak je stroj zapnutý, môže trvať niekoľko minút, kým bude pripravený na komunikáciu.
- Uistite sa, že je na zariadení Apple aktivovaná voľba Bonjour.
- Uistite sa, že je zariadenie nakonfigurované tak, aby povoľovalo vykonanie úloh z počítača, aj keď nie je zadané žiadne ID oddelenia a heslo. ▶ **Blokovanie úloh pre neznáme ID oddelenia(P. 354)**
- V prípade tlače skontrolujte, či je v zariadení vložený papier a či kazety s tonerom v zariadení obsahujú dostatok tonera. ▶ **Zobrazenie obrazovky funkcie AirPrint(P. 330)**
- V prípade skenovania sa presvedčte, či je v stroji možnosť Skenovanie cez sieťové pripojenie nastavená na <Zap.>. ▶ **Zmena nastavení funkcií dostupných s technológiou AirPrint(P. 329)**

Používanie služby Google Cloud Print

364S-06L

Google Cloud Print je služba umožňujúca používateľovi s kontom Google tlač zo smartfónu, tabletu alebo počítača pripojeného na internet pomocou aplikácií kompatibilných so službou Google Cloud Print. Na rozdiel od bežnej tlače z počítača nevyžaduje ovládač tlačiarne.



► **Kontrola nastavení zariadenia(P. 340)**

► **Registrácia zariadenia v službe Google Cloud Print(P. 340)**

DÔLEŽITÉ

- Pri uložení zariadenia a tlače pomocou služby Google Cloud Print sa vyžaduje prostredie umožňujúce pripojenie na internet. Okrem toho je zákazník zodpovedný za všetky poplatky týkajúce sa internetového pripojenia.
- Služba Google Cloud Print nemusí byť dostupná v závislosti od krajiny alebo oblasti.
- Služba Google Cloud Print nepodporuje tlač z adresy IPv6.

POZNÁMKA

- Používanie služby Google Cloud Print vyžaduje konto Google. Ak nemáte konto Google, vytvorte si ho na webovej lokalite Google.

Kontrola nastavení zariadenia

Pred konfiguráciou cloudovej tlače skontrolujte nasledujúce položky.

- Uistite sa, že je špecifikovaná adresa IPv4 pre zariadenie a že zariadenie dokáže komunikovať s počítačmi v sieti.
 - **Pripojenie ku káblovej sieti LAN(P. 16)**
 - **Pripojenie k bezdrôtovej sieti LAN(P. 17)**
- Skontrolujte, či je správne špecifikovaná dátum a čas zariadenia. ► **Nastavenie dátumu a času(P. 11)**
- Ak je nastavená správa ID oddelené, skontrolujte, či môžete tlačiť z počítača bez zadania ID oddelenia alebo kódu PIN. ► **Blokovanie úloh pre neznáme ID oddelenia(P. 354)**

Registrácia zariadenia v službe Google Cloud Print

Registrácia zariadenia v službe Google Cloud Print umožňuje použitím služby tlač odkiaľkoľvek.

POZNÁMKA

- Ďalšie informácie o základných operáciách, ktoré treba vykonať pri nastavení zariadenia z Remote UI (Vzdialené UR), nájdete v časti **▶Nastavenie možností menu z Remote UI (Vzdialeného UR)(P. 423)** .

- 1 Spustíte Remote UI (Vzdialené UR) a prihlásite sa ako správca. ▶Spustenie Remote UI (Vzdialeného UR)(P. 414)**
- 2 Kliknite na položku [Settings/Registration] na stránke portálu. ▶Obrazovka Remote UI (Vzdialené UR)(P. 415)**
- 3 Vyberte položky [Network Settings] ▶ [Google Cloud Print Settings].**
- 4 Kliknite na položku [Edit] pre [Basic Settings].**
- 5 Začiarknite začiarkavacie políčko [Use Google Cloud Print] ▶ [OK].**
- 6 Kliknite na položku [Register] v ponuke [Registration Status].**

POZNÁMKA:

Opätovná registrácia zariadenia

- Ak chcete znova uložiť zariadenie, pred opätovným uložením odstráňte jeho uloženie.

- 7 Kliknite na odkaz URL zobrazený pre položku [URL for Registration].**
- 8 Podľa pokynov na obrazovke uložte zariadenie.**

► Tlač teraz možno vykonať použitím aplikácií podporujúcich službu Google Cloud Print, napríklad Google Chrome™.

POZNÁMKA:

- Informácie o najnovších aplikáciách podporujúcich službu Google Cloud Print nájdete na domovskej stránke služby Google Cloud Print.

POZNÁMKA

Konfigurácia nastavené na ovládacom paneli

- Funkciu Cloud Print môžete aktivovať alebo deaktivovať v ponuke <Ponuka> na obrazovke Domov. ▶ <Nastavenia služby Google Cloud Print>(P. 470)

Uloženie z mobilného zariadenia alebo aplikácie Google Chrome

- Zariadenie môžete uložiť aj z mobilného zariadenia alebo aplikácie Google Chrome. Pred dokončením registrácie sa na displeji zariadenia zobrazí obrazovka s potvrdením. Stlačte <Áno>, čím dokončíte registráciu.
- Informácie o spôsoboch uloženia nájdete v návode zariadenia alebo na webovej stránke Google Cloud Print.

Ovládanie zariadenia pomocou diaľkového ovládača

364S-06R

Remote UI (Vzdialené UR) môžete používať prostredníctvom webového prehliadača smartfónu alebo tabletu. Pomocou mobilného zariadenia môžete potvrdiť stav zariadenia alebo vykonať rôzne nastavenia. Upozorňujeme, že na niektorých zariadeniach a v niektorých prostrediach sa obrazovka Remote UI (Vzdialené UR) nemusí zobraziť správne.



Spustenie Remote UI (Vzdialené UR) z mobilných zariadení

Zadajte adresu IP zariadenia do webového prehliadača a spustíte Remote UI (Vzdialené UR). Pred operáciou potvrdte adresu IP nastavenú pre zariadenie ([Zobrazenie nastavení siete\(P. 37\)](#)). Ak ju nepoznáte, kontaktujte svojho správcu siete.

1 V mobilnom zariadení spustíte webový prehliadač.

2 Do poľa na zadanie adresy zadajte `http://<adresa IP stroja>/`.

- Ak chcete použiť adresu IPv6, dajte adresu IPv6 do zátvoriek.

Príklad: `http://[fe80::2e9e:fcff:fe4e:dbce]/`.

POZNÁMKA:

- V prípade verzie Remote UI (Vzdialené UR) pre smartfóny sú určité položky vynechané. Ak chcete potvrdiť všetky položky, použite verziu pre počítače.

ODKAZY

[Správa zariadenia z počítača \(Remote UI \(Vzdialené UR\)\)\(P. 413\)](#)

Spravovanie zariadenia

Spravovanie zariadenia	345
Nastavenie oprávnení prístupu	347
Nastavenie ID správcu systému a kódu PIN	348
Nastavenie správy ID oddelení	350
Nastavenie PIN Remote UI (Vzdialené UR)	356
Overenie servera LDAP	358
Konfigurácia nastavení zabezpečenia siete	362
Obmedzenie komunikácie pomocou brán firewall	364
Špecifikácia adres IP pre nastavenia brány firewall	365
Špecifikácia adres MAC pre nastavenia brány firewall	368
Zmena čísiel portu	371
Nastavenie servera proxy	373
Konfigurácia kľúča a certifikátu pre TLS	375
Generovanie kľúča a certifikátu pre sieťovú komunikáciu	378
Generovanie kľúča a žiadosť o podpis certifikátu (CSR)	381
Uloženie kľúča a certifikátu pre sieťovú komunikáciu	384
Konfigurácia nastavení IPSec	386
Konfigurácia nastavení overenia IEEE 802.1X	393
Obmedzenie funkcií stroja	397
Obmedzenie prístupu k telefónnemu zoznamu a funkciám odoslania	399
Obmedzenie používania telefónneho zoznamu	400
Obmedzenie dostupných cieľových umiestnení	402
Obmedzenie funkcií odosielania faxov	404
Obmedzenie tlače z počítača	406
Obmedzenie funkcií USB	407
Deaktivácia komunikácie HTTP	409
Deaktivácia Remote UI (Vzdialené UR)	410
Zvýšenie bezpečnosti dokumentov	411
Generovanie kľúča podpisu zariadenia	412
Správa zariadenia z počítača (Remote UI (Vzdialené UR))	413
Spustenie Remote UI (Vzdialeného UR)	414
Kontrola stavu a výpisov	417
Nastavenie možností menu z Remote UI (Vzdialeného UR)	423
Uloženie cieľových umiestnení z Remote UI (Vzdialené UR)	426
Politika zabezpečenia	430

Importovanie alebo exportovanie údajov nastavení	436
Aktualizácia firmvéru	440
Inicializácia nastavení	442

Spravovanie zariadenia

364S-06S

Ak chcete znížiť rôzne riziká spojené s používaním tohto zariadenia, napríklad úniky osobných údajov alebo neoprávnené použitie tretími osobami, je potrebné dodržiavať určité konštantné a efektívne bezpečnostné opatrenia. Dôležité nastavenia by mal spravovať správca, napríklad prístupové práva a nastavenia zabezpečenia, aby sa zabezpečilo bezpečné používanie zariadenia.

■ Konfigurácia systému základného spravovania

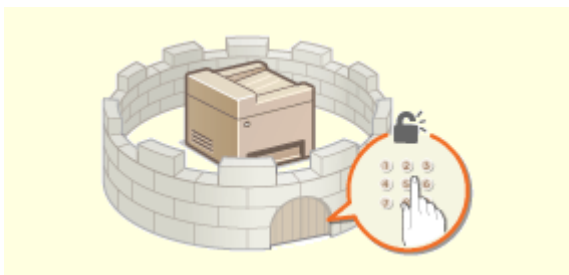

► **Nastavenie oprávnení prístupu(P. 347)**

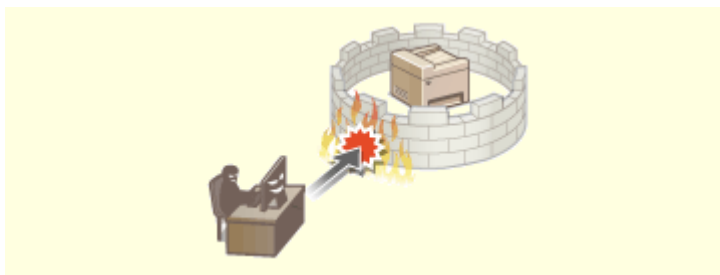

► **Konfigurácia nastavení zabezpečenia siete(P. 362)**

■ Príprava na riziká z nedbalosti alebo nesprávneho používania



► **Obmedzenie funkcií stroja(P. 397)**



► **Zvýšenie bezpečnosti dokumentov(P. 411)**

■ Zaistenie efektívneho spravovania



► **Správa zariadenia z počítača (Remote UI (Vzdialené UR))(P. 413)**

■ Spravovanie konfigurácie systému a nastavení



▶ Aktualizácia firmvéru(P. 440)



▶ Inicializácia nastavení(P. 442)

Nastavenie oprávnení prístupu

364S-06U

Ochráňte stroj pred neoprávneným prístupom povolením používania stroja iba pre užívateľov s oprávneniami prístupu. Prístupové oprávnenia sú nastavené samostatne pre správcov systému, bežných používateľov a Remote UI (Vzdialené UR). Po nastavení práva musí používateľa zadať ID a kód PIN, ak chce tlačiť alebo zmeniť nastavenia.



Vytvorte konto s plnými prístupovými právami s názvom ID správcu systému pre správcu systému. Uloženie konta s názvom ID správcu systému umožňuje spravovať bežných používateľov. Pomocou ID oddelenia môžete nastaviť kód PIN na používanie zariadenia ako aj sledovať počet vytlačených strán pre každý ID oddelenia. A nastavením kódu PIN vzdialeného prístupu Remote UI (Vzdialené UR) môžete obmedziť používanie Remote UI (Vzdialené UR).

ID správcu systému

ID správcu systému je konto s oprávneniami úplného prístupu. Ak zadáte ID správcu systému, musíte sa prihlásiť v zariadení pomocou informácií ID správcu systému, aby ste mali prístup k položkám vyžadujúcim práva správcu, napríklad <Sieť> alebo <Nastavenia správy>. Odporúčame nastaviť a uložiť ID správcu systému. V opačnom prípade bude môcť ktokoľvek zmeniť nastavenia zariadenia. Uložiť môžete iba jedno ID správcu systému. [▶Nastavenie ID správcu systému a kódu PIN\(P. 348\)](#)

ID oddelenia (Department ID Management)

Pre užívateľa (alebo skupinu užívateľov) môžete uložením ID oddelenia špecifikovať oprávnenia prístupu. Môžete uložiť viacero ID oddelenia. Ak sa používateľ pokúsi ovládať zariadenie, keď sú aktívne ID oddelenia, zobrazí sa prihlasovacie okno a používateľ musí na použitie zariadenia zadať svoje ID oddelenia a kód PIN. Možno vytvoriť zostavu s informáciami o počte vytlačených strán pre každý ID oddelenia. [▶Nastavenie správy ID oddelení\(P. 350\)](#)

Kód PIN k Remote UI (Vzdialenému UR) (Remote UI Access PIN)

Ide o kód PIN na používanie Remote UI (Vzdialeného UR). Prístup k Remote UI (Vzdialenému UR) majú len používatelia, ktorí poznajú kód PIN. [▶Nastavenie PIN Remote UI \(Vzdialené UR\)\(P. 356\)](#)

Nastavenia overenia pre funkciu odoslania (Overené odosielanie)

Ak je vo vašom systéme nainštalovaný server LDAP, môžete nastaviť vykonanie overenia servera LDAP, ak sa použije funkcia faxovania alebo skenovania. [▶Overenie servera LDAP\(P. 358\)](#)

Nastavenie ID správcu systému a kódu PIN

364S-06W

Nastavte konto správcu systému – ID správcu systému. Pre ID správcu systému môžete tiež nastaviť kód PIN. Ak je špecifikovaný ID správcu systému, potom získate prístup k položkám vyžadujúcim práva správcu, napríklad <Sieť> a <Nastavenia správy>, len po zadaní správneho ID správcu systému a kódu PIN. Informácie nastavení ID správcu systému sú dôležité na zabezpečenie zariadenia, takže sa uistite, že ID a kód PIN správcu systému budú poznať iba správcovia.

1 Vyberte položku <Ponuka> na obrazovke Domov. **►**Obrazovka Domov(P. 120)

2 Vyberte položku <Nastavenia správy>.

POZNÁMKA:

Ak už bolo nastavené ID správcu systému

- Ak sa zobrazí prihlasovacie okno, zadajte správny ID a kód PIN. **►**Prihlásenie sa v zariadení(P. 131)

3 Vyberte položky <Správa používateľov> ► <Nastavenia inform. o správcovi systému>.

4 Vyberte položku <ID a PIN správcu systému>.

5 Zadajte ID správcu systému a kód PIN.

- Špecifikujte položky <ID správcu systému> ► <Kód PIN správcu syst.>.
- Zadajte čísla pre každú položku a vyberte položku <Použiť>.
- Zobrazí sa obrazovka potvrdenia. Opätovným zadaním kódu PIN vykonajte potvrdenie.



POZNÁMKA:

- Nemôžete uložiť ID ani kód PIN pozostávajúce iba z núl, napríklad „00“ alebo „0000000“.
- Ak chcete zrušiť nastavenia ID správcu systému a kódu PIN, odstráňte informácie zadané v položke **C** a vyberte položku <Použiť> s prázdnyimi poľami.

■ Nastavenie mena správcu systému

1 Vyberte položku <Meno správcu systému>.

2 Zadajte meno správcu systému a vyberte položku <Použiť>.

- Informácie o spôsobe zadávania textu nájdete v časti **►Zadávanie textu(P. 129)** .

DÔLEŽITÉ

- Nezabudnite svoj kód PIN. Ak zabudnete kód PIN, obráťte sa na miestneho autorizovaného zástupcu spoločnosti Canon alebo zavolajte na linku pomoci spoločnosti Canon.

POZNÁMKA

Konfigurácia nastavení cez Remote UI (Vzdialené UR)

- Spustite Remote UI (Vzdialené UR) a prihláste sa v režime správcu systému. Na zobrazenej obrazovke kliknite na položky [Settings/Registration] ► [User Management] ► [System Manager Information] ► [Edit] a špecifikujte potrebné nastavenia.
- Pomocou Remote UI (Vzdialeného UR) môžete uložiť množstvo informácií vrátane kontaktných informácií, komentárov správcu, miesta inštalácie zariadenia, ako aj nastavenia, ktoré môžete uložiť pomocou ovládacieho panela. Uložené informácie sa dajú zobraziť na stránke [Device Information] Remote UI (Vzdialeného UR). ► **Kontrola informácií o správcovi systému(P. 420)**

Prihlásenie sa v zariadení

- Ak sa pokúsite získať prístup k položkám vyžadujúcim práva správcu, napríklad <Sieť> a <Nastavenia správy>, keď je špecifikovaný ID správcu systému, zobrazí sa prihlasovacia obrazovka. ► **Prihlásenie sa v zariadení(P. 131)**
- Musíte zadať aj ID správcu systému a kód PIN, aby ste sa mohli prihlásiť pomocou Remote UI (Vzdialené UR) v režime správcu systému. ► **Spustenie Remote UI (Vzdialeného UR)(P. 414)**

ODKAZY

- **Nastavenie oprávnení prístupu(P. 347)**
- **Nastavenie správy ID oddelení(P. 350)**

Nastavenie správy ID oddelení

364S-06X

Pomocou viacerých ID pre viacerých používateľov alebo skupiny môžete ovládať prístup k zariadeniu. Ak sa používateľ pokúsi ovládať zariadenie pri aktivovanej správe ID oddelenia, zobrazí sa prihlasovacie okno a používateľ musí zadať ID oddelenia a kód PIN, aby mohol používať zariadenie. Keď je aktivovaná správa ID oddelení, pre každé ID oddelenia sa zaznamenáva používanie funkcií, napríklad tlač. Ak chcete konfigurovať správu ID oddelení, podľa potreby uložte ID oddelenia a potom aktivujte správu ID oddelenia. Ak chcete povoliť správu ID oddelenia pre úlohy z počítača, musíte nakonfigurovať ďalšie nastavenia na strane počítača.

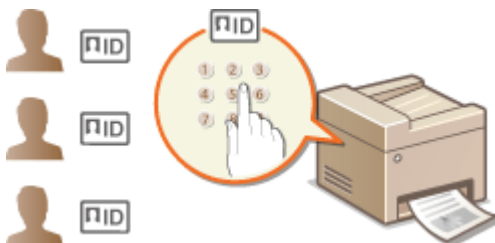

- ▶ **Uloženie/Úprava ID a kódu PIN oddelenia(P. 350)**
- ▶ **Aktivácia správy ID oddelení(P. 352)**
- ▶ **Aktivácia správy ID oddelenia pre úlohy z počítača(P. 353)**
- ▶ **Blokovanie úloh pre neznáme ID oddelenia(P. 354)**

POZNÁMKA

- Ďalšie informácie o základných operáciách, ktoré treba vykonať pri nastavení zariadenia z Remote UI (Vzdialené UR), nájdete v časti ▶ **Nastavenie možností menu z Remote UI (Vzdialeného UR)(P. 423)** .

Uloženie/Úprava ID a kódu PIN oddelenia

Uložte ID oddelenia a nastavte preň kód PIN. Uložte všetky ID oddelení, aby ich bolo možné spravovať.

- 1 Spustíte Remote UI (Vzdialené UR) a prihláste sa v režime správcu systému. ▶ Spustenie Remote UI (Vzdialeného UR)(P. 414)**
- 2 Kliknite na položku [Settings/Registration] na stránke portálu. ▶Obrazovka Remote UI (Vzdialené UR)(P. 415)**
- 3 Vyberte položky [User Management] ▶ [Department ID Management].**
- 4 Uložte alebo upravte ID oddelení.**

■ Uloženie ID oddelenia

- 1** Kliknite na [Register New Department].
- 2** Špecifikujte potrebné nastavenia.

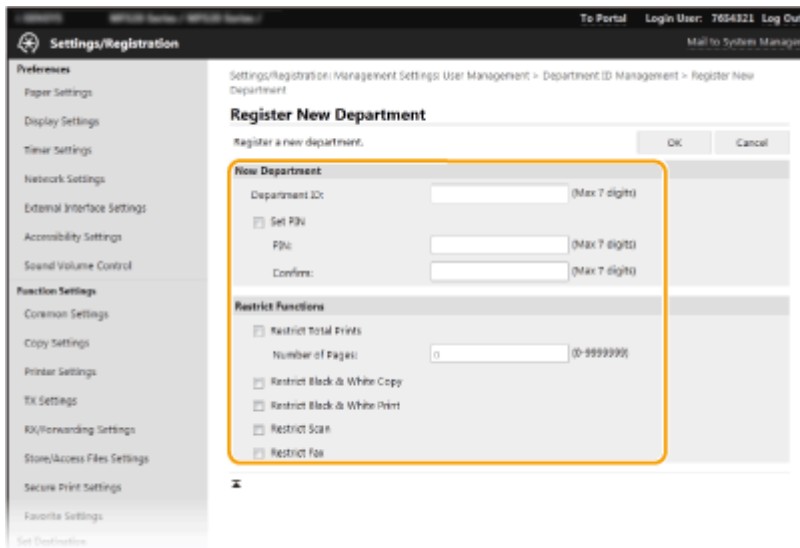
**[Department ID]**

Zadajte ID oddelenia, ktoré sa má uložiť.

[Set PIN]

Ak chcete nastaviť kód PIN, začiarknite políčko a zadajte rovnaké číslo do textového poľa [PIN] a [Confirm].

[Restrict Functions]

Môžete obmedziť počet strán na vytlačenie a dostupné funkcie pre oddelenia, ktoré sa majú uložiť. Ak chcete obmedziť počet strán na vytlačenie, začiarknite políčko pre typ cieľa a zadajte príslušný počet strán v položke [Number of Pages]. Začiarknite políčko pre cieľové funkcie, aby ste ich obmedzili.

POZNÁMKA:

- Ak je začiarknuté začiarkavacie políčko [Restrict Scan], funkcie Uložiť do pamäťového zariadenia USB, Odoslať e-mail, Uložiť do zdieľaného priečinka a alebo funkcie servera FTP sú všetky obmedzené. Môžete tiež obmedziť iné metódy, ktoré skenujú dokumenty ich importovaním do počítača. V takom prípade však nemožno blokovat prístup pre každé ID oddelenia (**► Blokovanie úloh pre neznáme ID oddelenia(P. 354)**).

- 3 Kliknite na [OK].

■ Úprava nastavení uložených ID oddelenia

- 1 Kliknite na príslušný textový odkaz v menu [Department ID] na jeho úpravu.
- 2 V prípade potreby zmeňte nastavenia a kliknite na [OK].

POZNÁMKA:**Odstránenie ID oddelenia**

- Kliknite na položku [Delete] na pravej strane ID oddelenia, ktoré chcete zmazať ► kliknite na [OK].

POZNÁMKA**[Department ID Page Total]**

- Môžete skontrolovať celkový počet strán pre úlohy, ktoré sa vykonali do určitého dátumu na základe ID oddelenia.

- Ak chcete počty vrátiť na nulu, kliknite na príslušný textový odkaz v menu [Department ID] a kliknite na [Clear Count] ► [OK]. Ak chcete vrátiť počty všetkých ID oddelení na nulu, kliknite na [Clear All Counts] ► [OK].

Department ID	Page Total/Page Restriction					Delete	Clear Count
	Total	Color	Black & White	Scan	Print		
7854321	0	0	0	0	0		
0300000	1	0	0	0	1	Delete	Clear Count
0300000	0	0	0	0	0	Delete	Clear Count
Unknown ID Jobs	0	0	0	0	0		
RK Print/Rate Report	0	0	0	0	0		

Používanie kontrolných kariet

- Ak je k zariadeniu pripojená voliteľná čítačka Copy Card Reader-F, ID oddelenia sa uloží automaticky.
- Neodstraňujte uložené ID oddelenia. Kontrolné karty zodpovedajúce odstráneným ID oddelenia budú nedostupné.
- Nemôžete použiť funkciu [Restrict Functions] na obmedzenie povoleného počtu strán na vytlačenie.

Aktivácia správy ID oddelení

Po uložení potrebného počtu ID oddelení aktivujte správu ID oddelení.

- 1 Spustíte Remote UI (Vzdialené UR) a prihlásite sa v režime správcu systému. ► Spustenie Remote UI (Vzdialeného UR)(P. 414)**
- 2 Kliknite na položku [Settings/Registration] na stránke portálu. ►Obrazovka Remote UI (Vzdialené UR)(P. 415)**
- 3 Vyberte položky [User Management] ► [Department ID Management].**
- 4 Kliknite na [Edit].**
- 5 Začiarknite políčko [Department ID Management].**

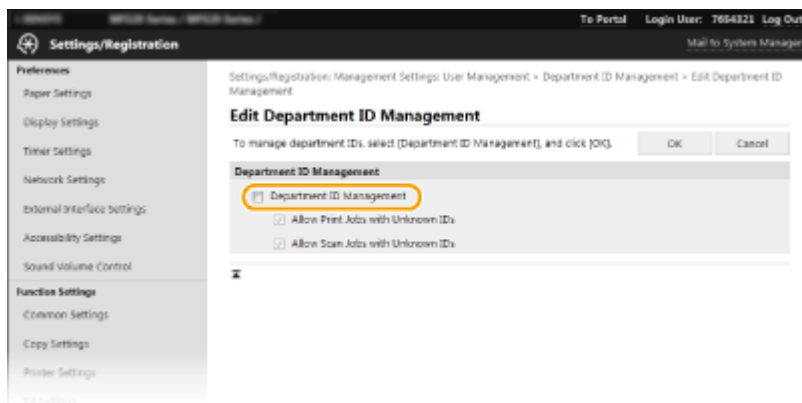

[Department ID Management]

Označte začiarkavacie políčko na aktiváciu správy ID oddelení. Ak nechcete použiť správu ID oddelení, zrušte označenie začiarkavacieho políčka.

POZNÁMKA:

- Informácie o začiarkovacích políčkach [Allow Print Jobs with Unknown IDs]/[Allow Scan Jobs with Unknown IDs] nájdete v časti **►Blokovanie úloh pre neznáme ID oddelenia(P. 354)** .

6 Kliknite na [OK].**POZNÁMKA****Používanie ovládacieho panela**

- Prístup k nastaveniam správy ID oddelení môžete získať aj prostredníctvom ponuky <Ponuka> na obrazovke Domov. **►<Správa ID oddelení>(P. 546)**

Prihlásenie sa v zariadení

- Keď sa pokúsite ovládať stroj, keď je aktivovaná správa ID oddelení, zobrazí sa prihlasovacia obrazovka. **► Prihlásenie sa v zariadení(P. 131)**

Aktivácia správy ID oddelenia pre úlohy z počítača

Ak chcete povoliť správu ID oddelenia pre úlohy z počítača, musíte špecifikovať ID oddelenia a kód PIN pomocou ovládača vopred nainštalovaného v každom počítači.

DÔLEŽITÉ

- Ak chcete vykonať nasledujúci postup, prihláste sa v počítači s účtom správcu.

- 1** Otvorte priečinnok tlačiarne. **►Zobrazenie priečinka tlačiarne(P. 701)**
- 2** Kliknite pravým tlačidlom myši na ikonu ovládača tohto zariadenia a kliknite na položku [Printer properties] alebo [Properties].
- 3** Kliknite na kartu [Device Settings].
- 4** Vyberte položku [Department ID Management] v časti [User Management].
- 5** Kliknite na tlačidlo [Settings] nachádzajúce sa vpravo.
- 6** Špecifikujte nastavenia a kliknite na tlačidlo [OK].

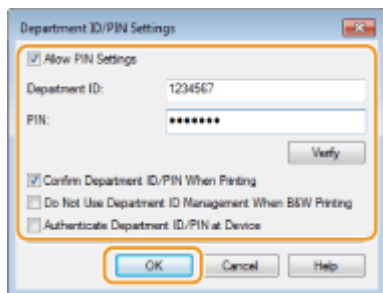
**[Allow PIN Setting]**

Začiarknite začiarkavacie políčko, aby sa aktivovali nastavenia kódu PIN.

[Department ID]

Zadajte číslo ID oddelenia.

[PIN]

V prípade potreby zadajte príslušný kód PIN patriaci k ID oddelenia.

[Verify]

Kliknutím overte správnosť zadaného ID a kódu PIN. Táto funkcia nie je dostupná, ak sú stroj a počítač pripojené pomocou konektora USB alebo WSD (Web Services on Devices).

[Confirm Department ID/PIN When Printing]/[Confirm Department ID/PIN When Sending Faxes]

Začiarknite začiarkavacie políčko, aby sa zobrazila kontextová obrazovka [Confirm Department ID/PIN] pri každom odoslaní úlohy z počítača.

[Authenticate Department ID/PIN at Device]

Začiarknite začiarkavacie políčko, ak je zariadenie a počítač pripojené prostredníctvom portu USB alebo WSD.

7 Kliknite na [OK].**POZNÁMKA****Prihlásenie sa v zariadení**

- Pri pokuse o odoslanie úlohy z počítača, keď je aktivovaná správa ID oddelenia, sa zobrazí nasledujúca kontextová obrazovka (ak nie je zrušené začiarknutie políčka [Confirm Department ID/PIN When Printing]/[Confirm Department ID/PIN When Sending Faxes]):

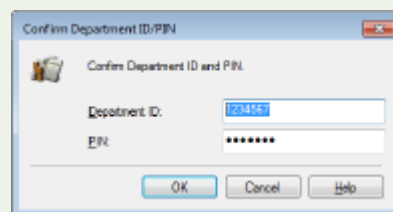
**Blokovanie úloh pre neznáme ID oddelenia**

Ak nezmeníte predvolené nastavenia, ľubovoľný používateľ môže tlačiť z počítača, skenovať (prostredníctvom možností <Počítač> a <Vzdialený skener>), odosielať z počítača počítačový fax bez zadania ID a kódu PIN dokonca aj vtedy, keď je pre zariadenie aktivovaná správa ID oddelenia. Môžete zmeniť predvolené nastavenia tak, aby sa stroj nedal použiť pre tieto funkcie bez správneho ID a kódu PIN.

- 1** Spustíte Remote UI (Vzdialené UR) a prihlásite sa v režime správcu systému. ►
Spustenie Remote UI (Vzdialeného UR)(P. 414)
- 2** Kliknete na položku [Settings/Registration] na stránke portálu. ►Obrazovka Remote UI (Vzdialené UR)(P. 415)

3 Vyberte položky [User Management] ► [Department ID Management].

4 Kliknite na [Edit].

5 V prípade potreby zrušte začiarknutie políček.

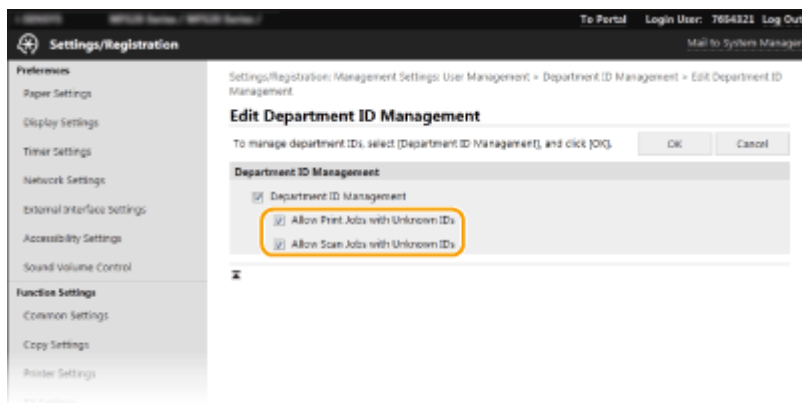

[Allow Print Jobs with Unknown IDs]

Ak chcete odoslať úlohu z počítača, keď je aktivovaná správa ID oddelenia, musíte zadať správny ID a kód PIN (► **Aktivácia správy ID oddelenia pre úlohy z počítača(P. 353)**). Ak je však pre toto nastavenie začiarknuté políčko, úlohy sa vykonajú, aj keď nie je zadané ID a kód PIN. Ak chcete nakonfigurovať nastavenie, aby sa nevykonali žiadne úlohy, kým sa nezadá správny ID oddelenia a kód PIN, zrušte začiarknutie políčka.

[Allow Scan Jobs with Unknown IDs]

Ak je začiarknuté políčko, môžete vybrať položku <Počítač> alebo <Vzdialený skener> na hlavnej obrazovke a kedykoľvek skenovať dokumenty do počítača. Ak nie je začiarknuté políčko, nemôžete skenovať dokumenty do počítača, ak je aktivovaná správa ID oddelenia. Nie je možné obmedziť skenovanie dokumentov do počítača pre jednotlivé ID oddelenia.

6 Kliknite na [OK].

ODKAZY

- **Nastavenie oprávnení prístupu(P. 347)**
- **Nastavenie ID správcu systému a kódu PIN(P. 348)**

Nastavenie PIN Remote UI (Vzdialené UR)

364S-06Y

Môžete nastaviť kód PIN prístupu k Remote UI (Vzdialené UR). Všetci používatelia používajú spoločný kód PIN.

POZNÁMKA

- Keď je povolená správa ID oddelení, toto nastavenie nie je potrebné. ▶ **Nastavenie správy ID oddelení(P. 350)**
- Ďalšie informácie o základných operáciách, ktoré treba vykonať pri nastavení zariadenia z Remote UI (Vzdialené UR), nájdete v časti ▶ **Nastavenie možností menu z Remote UI (Vzdialeného UR)(P. 423)** .

- 1 Spustíte Remote UI (Vzdialené UR) a prihláste sa v režime správcu systému. ▶ Spustenie Remote UI (Vzdialeného UR)(P. 414)**
- 2 Kliknite na položku [Settings/Registration] na stránke portálu. ▶Obrazovka Remote UI (Vzdialené UR)(P. 415)**
- 3 Vyberte položky [License/Other] ▶ [Remote UI Settings].**
- 4 Kliknite na [Edit].**
- 5 Začiarknite políčko [Use Remote UI Access PIN] a nastavte kód PIN.**

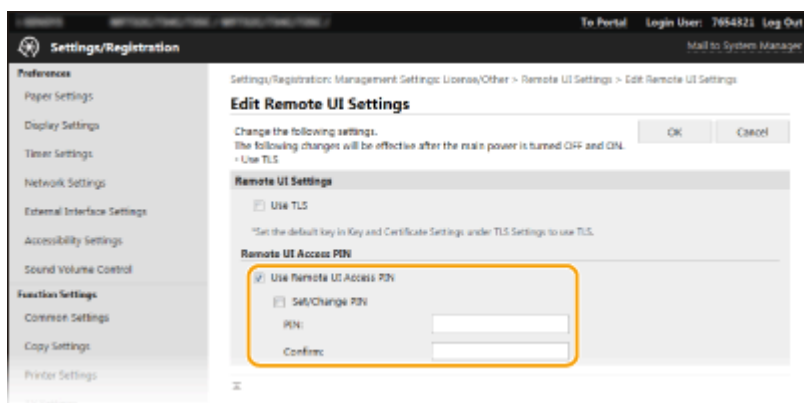

[Use Remote UI Access PIN]

Ak začiarknete toto políčko, musíte zadať kód PIN na prístup k Remote UI (Vzdialené UR).

[Set/Change PIN]

Ak chcete nastaviť alebo zmeniť kód PIN, začiarknite políčko a zadajte rovnaké číslo do textových polí [PIN] a [Confirm].

- 6 Kliknite na [OK].**

POZNÁMKA

Používanie ovládacieho panela

- Nastavenia kódu PIN prístupu Remote UI (Vzdialené UR) môžete získať aj prostredníctvom ponuky <Ponuka> na obrazovke Domov. ▶<Nastavenia vzdialeného PR> *1(P. 550)

Ak sa inicializuje položka <Nastavenia správy>

- Prístupový kód PIN Remote UI (Vzdialeného UR) sa tiež inicializuje. Po inicializácii znova nastavte kód PIN. ▶<Inicializovať ponuku> *(P. 553)

ODKAZY

- ▶Nastavenie oprávnení prístupu(P. 347)
- ▶Nastavenie ID správcu systému a kódu PIN(P. 348)

Overenie servera LDAP

364S-070

Ak je vo vašom systéme nainštalovaný server LDAP, môžete zabezpečiť, že sa pri použití funkcie odoslania vykoná overenie servera LDAP. Tak zabránite nepovolenému použitiu tretími stranami a zverejneniu informácií. Po aktivácii nastavení overenia sa zobrazí obrazovka Overené odosielanie, ak sa použije funkcia faxovania alebo skenovania. Operácia môže pokračovať len po jej správnom overení servera LDAP. Pomocou tu opísaných nastavení nakonfigurujete overenie servera LDAP. Ďalšie informácie o uložení servera, ktorý sa použije na overenie, nájdete v časti **Uloženie serverov LDAP(P. 62)** .

POZNÁMKA

- Ďalšie informácie o základných operáciách, ktoré treba vykonať pri nastavení zariadenia z Remote UI (Vzdialené UR), nájdete v časti **Nastavenie možností menu z Remote UI (Vzdialeného UR)(P. 423)** .

- 1 Spustíte Remote UI (Vzdialené UR) a prihlásite sa v režime správcu systému. ▶ Spustenie Remote UI (Vzdialeného UR)(P. 414)**
- 2 Kliknete na položku [Settings/Registration] na stránke portálu. ▶Obrazovka Remote UI (Vzdialené UR)(P. 415)**
- 3 Vyberte položky [TX Settings] ▶ [Authentication Settings for Send Function].**
- 4 Kliknite na [Edit].**
- 5 Začiarknite začiarkavacie políčko [Use User Authentication] a vyberte, či sa má pri odhlásení zobrazíť obrazovka s potvrdením.**

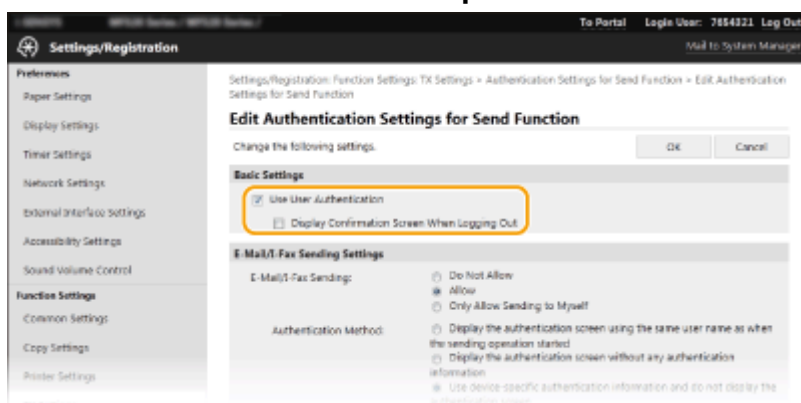

[Use User Authentication]

Začiarknite začiarkavacie políčko, aby sa zobrazila obrazovka prihlásenia Overené odoslanie pri použití funkcie faxovania alebo skenovania (overenie servera LDAP).

[Display Confirmation Screen When Logging Out]

Začiarknite začiarkavacie políčko, aby sa zobrazila obrazovka umožňujúca selektívne odhlásenia, keď ste prihlásení vo funkcii overeného odoslania a správe ID oddelení. Ak zrušíte začiarknutie začiarkavacieho políčka, pri odhlásení sa nezobrazí obrazovka výberu a odhlásite sa z funkcie overeného odoslania a správy ID oddelení.

6 Nakonfigurujete nastavenia pre odosielanie e-mailov alebo faxov I-Fax.

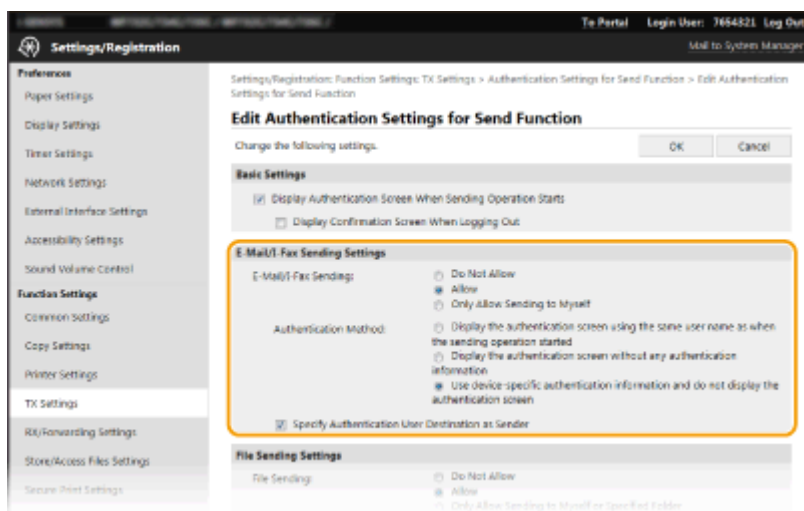

[E-Mail/I-Fax Sending]

Vyberiete, či sa má povoliť odosielanie e-mailov a faxov I-Fax.

[Do Not Allow]	Zablokujete odosielanie e-mailov a faxov I-Fax. Položky <E-mail> a <I-fax> vo funkcii skenovanie už nemožno ďalej používať.
[Allow]	Povolíte odchádzajúce e-maily a faxy I-Fax.
[Only Allow Sending to Myself]	Zablokujete všetky odchádzajúce e-maily a faxy I-Fax okrem tých, ktorých príjemcami sú používatelia s overenými e-mailovými adresami. E-mailové adresy overených používateľov musia byť uložené na serveri LDAP.

[Authentication Method]

Ak je vybratá položka [Allow] alebo [Only Allow Sending to Myself] v ponuke [E-Mail/I-Fax Sending], môžete špecifikovať, či sa zobrazí obrazovka overenia na serveri SMTP pri odoslaní e-mailu.

[Display the authentication screen using the same user name as when the sending operation started]	Zobrazí obrazovku overenia zobrazujúcu rovnaké meno používateľa a heslo zadané na obrazovke prihlásenia Overené odoslanie.
[Display the authentication screen without any authentication information]	Zobrazí obrazovku overenia s prázdnyimi poľami meno používateľa a heslo.
[Use device-specific authentication information and do not display the authentication screen]	Pri odosielaní e-mailu alebo faxov I-Fax sa nezobrazí obrazovka overenia. Overenie na serveri SMTP sa vykoná pomocou mena používateľa a hesla nastaveného v ponuke [E-Mail/I-Fax Settings] ► Konfigurácia nastavení komunikácie prostredníctvom e-mailu alebo faxu I-Fax(P. 88) .

[Specify Authentication User Destination as Sender]

Začiarknite začiarkavacie políčko, keď sa e-mailová adresa overeného používateľa nastaví ako odosielateľ. E-mailové adresy overených používateľov musia byť uložené na serveri LDAP. Ak zrušíte začiarknutie začiarkavacieho políčka, e-mailová adresa nastavená v ponuke [E-Mail/I-Fax Settings] sa nastaví ako odosielateľ.

7 Konfigurácie nastavení prenosu súborov (pre uloženie v zdieľaných priečiňkách a serveroch FTP).

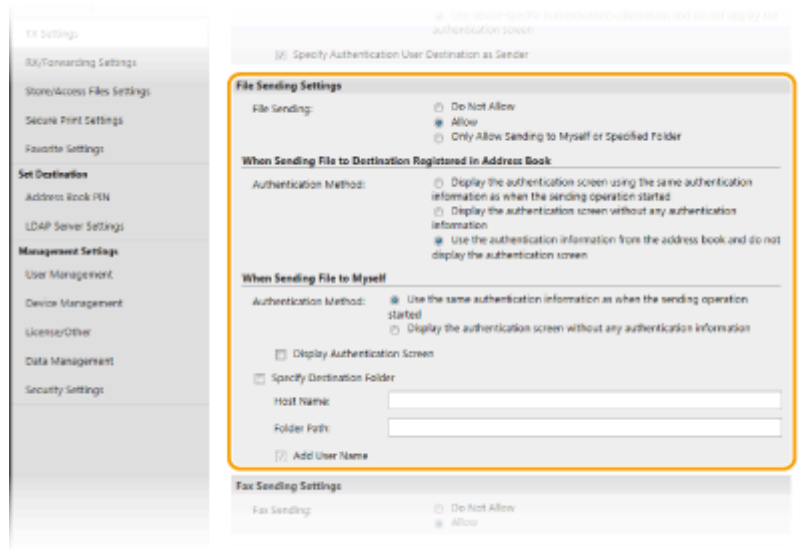

[File Sending]

Vyberiete, či sa povolí ukladanie do zdieľaných priečinkov a serverov FTP.

[Do Not Allow]	Zablokujete ukladanie do zdieľaných priečinkov a serverov FTP. Položku <Súbor> vo funkcii skenovanie už nemožno ďalej používať.
[Allow]	Ukladanie do zdieľaných priečinkov a serverov FTP nie je blokované.
[Only Allow Sending to Myself or Specified Folder]	Zablokujete všetko ukladanie do zdieľaných priečinkov a serverov FTP okrem určených priečinkov. Údaje sa uložia do priečinkov uložených v serveri LDAP alebo priečinka špecifikovaného v ponuke [Specify Destination Folder].

■ Keď je špecifikovaná položka [Allow] v ponuke [File Sending]

[Authentication Method]

Umožňuje špecifikovať, či sa pri odosielaní zobrazí na serveri obrazovka overenia.

[Display the authentication screen using the same authentication information as when the sending operation started]	Zobrazí obrazovku overenia zobrazujúcu rovnaké meno používateľa a heslo zadané na obrazovke prihlásenia Overené odoslanie.
[Display the authentication screen without any authentication information]	Zobrazí obrazovku overenia s prázdnyimi poľami meno používateľa a heslo.
[Use the authentication information from the address book and do not display the authentication screen]	Pri odosielaní sa nezobrazí obrazovka overenia. Overenie sa vykoná na serveri pomocou mena používateľa a hesla nastaveného v telefónnom zozname.

■ Keď je špecifikovaná položka [Only Allow Sending to Myself or Specified Folder] v ponuke [File Sending]

[Authentication Method]

Umožňuje špecifikovať, či sa pri odosielaní zobrazí na serveri obrazovka overenia.

[Use the same authentication information as when the sending operation started]	Vykoná sa overenie na serveri pomocou mena používateľa a hesla zadané na obrazovke prihlásenia Overené odoslanie. Začiarknutím začiarkavacieho políčka [Display Authentication Screen] zobrazíte obrazovku overenia s týmto menom používateľa a heslom už zadaným pri odoslaní údajov.
---	--

[Display the authentication screen without any authentication information]	Zobrazí obrazovku overenia s prázdnyimi poľami meno používateľa a heslo.
--	--

[Specify Destination Folder]

Začiarknutie tohto začiarkavacieho políčka umožňuje špecifikovať priečinok, v ktorom sú uložené údaje. Ak nie je začiarknuté začiarkavacie políčko, cieľové umiestnenie uloženia sa nastaví podľa informácií overeného používateľa uložených na serveri LDAP.

[Host Name]	Zadajte názov hostiteľa pre zdieľaný priečinok alebo server FTP.
[Folder Path]	Zadajte názov cesty pre priečinok cieľového umiestnenia uloženia (okrem názvu hostiteľa). Ak je začiarknuté políčko [Add User Name], meno používateľa použité na overenie na serveri LDAP sa pridá do cesty.

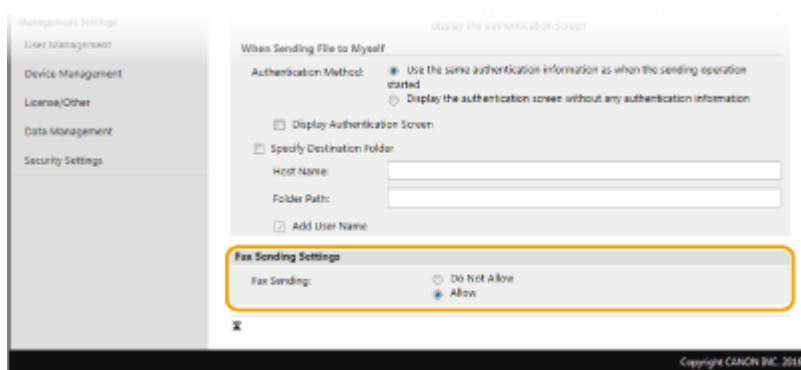
8 Nakonfigurujete nastavenia pre odosielanie faxov.**[Fax Sending]**

Vyberte, či sa má povoliť odosielanie faxov. Položka [Do Not Allow] zabráni používateľovi v odosielaní faxov zo zariadenia.

9 Kliknite na [OK].**ODKAZY**

- 🔗 **Uloženie serverov LDAP(P. 62)**

Konfigurácia nastavení zabezpečenia siete

364S-071

Autorizovaní užívatelia môžu mať neočakávané straty z útokov škodlivých tretích strán, ako napríklad pri sniffingu, spoofingu a manipulácii dát počas ich trasy cez sieť. Na ochranu vašich dôležitých a cenných informácií pred týmito útokmi stroj podporuje nasledujúce funkcie na vylepšenie zabezpečenia a utajenia.

Nastavenia brány firewall

Neoprávnený prístup tretích strán, ako aj sieťové útoky a prieniky, možno blokovať obmedzením komunikácie len na zariadenia, ktoré majú konkrétnu adresu IP alebo adresu MAC. **► Obmedzenie komunikácie pomocou brán firewall(P. 364)**



Zmena čísiel portu

Protokolu, ktorý sa používa na výmenu informácií s inými zariadeniami, sa priradia vopred určené čísla portov podľa typu protokolu. Číslo portu musí byť rovnaké pre všetky komunikačné zariadenia. Jeho zmena na ľubovoľné číslo je dôležitá, pretože zabraňuje hackerskému útoku zvonka. **► Zmena čísiel portu(P. 371)**

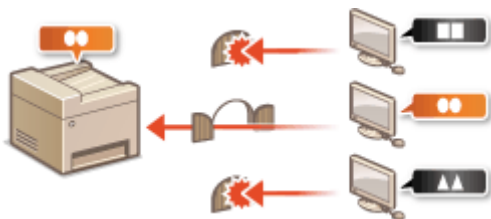

Nastavenia Proxy

Ak sú klientske zariadenia pripojené k externej sieti, komunikácia sa nadviaže cez server proxy. Ak je použitý server proxy, webové stránky možno prehliadať bezpečnejšie a malo by sa zvýšiť zabezpečenie. **► Nastavenie servera proxy(P. 373)**



Komunikácia šifrovaná pomocou TLS

TLS je protokol na šifrovanie dát odoslaných cez sieť a často sa používa na komunikáciu cez webový prehliadač alebo e-mailovú aplikáciu. TLS umožňuje bezpečnú sieťovú komunikáciu, keď k stroju prístupujete z počítača cez Remote UI (Vzdialené UR). **► Konfigurácia kľúča a certifikátu pre TLS(P. 375)**



Komunikácia IPsec

Zatiaľ čo TLS šifruje iba dáta používané v špecifickej aplikácii, ako je webový prehliadač alebo e-mailová aplikácia, IPsec šifruje celé pakety IP (alebo ich sady). To umožňuje IPsec ponúknuť všestrannejší systém zabezpečenia ako TLS. **► Konfigurácia nastavení IPsec (P. 386)**

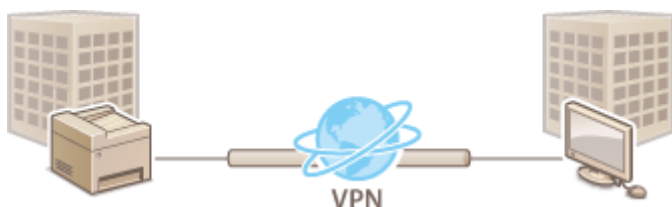

Overenie IEEE 802.1X

IEEE 802.1X je štandardom a mechanizmom na blokovanie neoprávneného prístupu k sieti kolektívnou správou informácií overenia užívateľa. Ak sa zariadenie pokúsi pripojiť k sieti 802.1X, zariadenie musí prejsť cez overenie užívateľa, aby sa preukázalo, že pripojenie urobil oprávnený užívateľ. Informácie overenia sa odošlú na server RADIUS a skontrolujú sa ním, vďaka čomu sa v závislosti od výsledku overenia povolí alebo zamietne komunikácia so sieťou. Ak overenie zlyhá, prepínač LAN (alebo prístupový bod) zablokuje prístup z vonkajšej časti siete. Stroj sa môže pripojiť k sieti 802.1X ako klientske zariadenie. **► Konfigurácia nastavení overenia IEEE 802.1X (P. 393)**

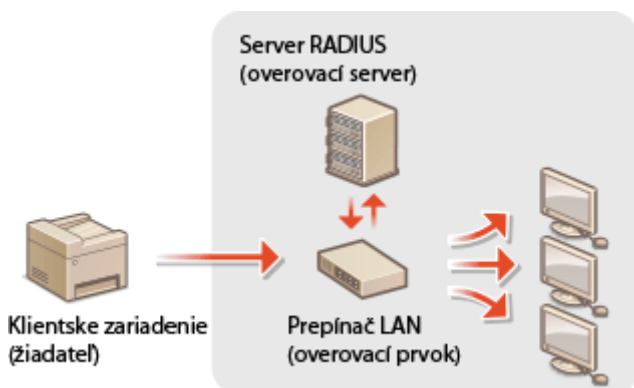

Obmedzenie komunikácie pomocou brán firewall

364S-072

Bez správneho zabezpečenia môžu neoprávnené tretie strany pristupovať k počítačom a iným komunikačným zariadeniam, ktoré sú pripojené k sieti. Ak chcete zabrániť tomuto neoprávnenému prístupu, špecifikujte nastavenia pre filter paketov, čo je funkcia, ktorá obmedzuje komunikáciu na zariadenia so špecifikovanými adresami IP alebo adresami MAC.

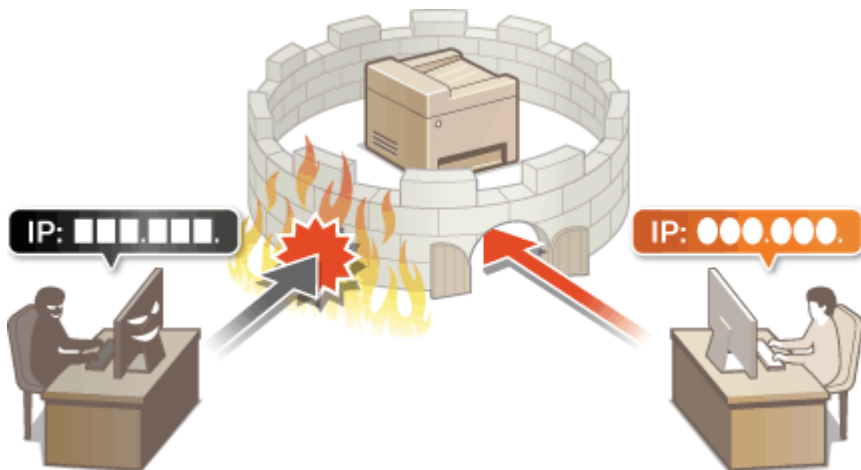

- Špecifikácia adres IP pre nastavenia brány firewall(P. 365)
- Špecifikácia adres MAC pre nastavenia brány firewall(P. 368)

Špecifikácia adries IP pre nastavenia brány firewall

364S-073

Môžete limitovať komunikáciu iba na zariadenia so špecifikovanými adresami IP, alebo blokovať zariadenia so špecifikovanými adresami IP, ale povoliť iné komunikácie. Môžete špecifikovať jednu adresu IP alebo rozsah adries IP.

POZNÁMKA

- Ďalšie informácie o základných operáciách, ktoré treba vykonať pri nastavení zariadenia z Remote UI (Vzdialené UR), nájdete v časti **►Nastavenie možností menu z Remote UI (Vzdialeného UR)(P. 423)** .

- 1 Spustíte Remote UI (Vzdialené UR) a prihláste sa v režime správcu systému. ► Spustenie Remote UI (Vzdialeného UR)(P. 414)**
- 2 Kliknite na položku [Settings/Registration] na stránke portálu. ►Obrazovka Remote UI (Vzdialené UR)(P. 415)**
- 3 Vyberte položky [Network Settings] ► [Firewall Settings].**
- 4 Kliknite na položku [Edit] pre cieľový filter adresy IP.**
 - Vyberte filter, ktorý sa zhoduje s cieľovou adresou IP. Ak chcete obmedziť údaje odosielané zo zariadenia do počítača, vyberte položku [Outbound Filter]. Ak chcete obmedziť údaje prijímané z počítača, vyberte položku [Inbound Filter].
- 5 Špecifikujte nastavenie pre filtrovanie paketov.**
 - Vyberte predvolenú politiku na umožnenie alebo zamietnutie komunikácie iných zariadení so strojom a potom špecifikujte adresy IP pre výnimky.

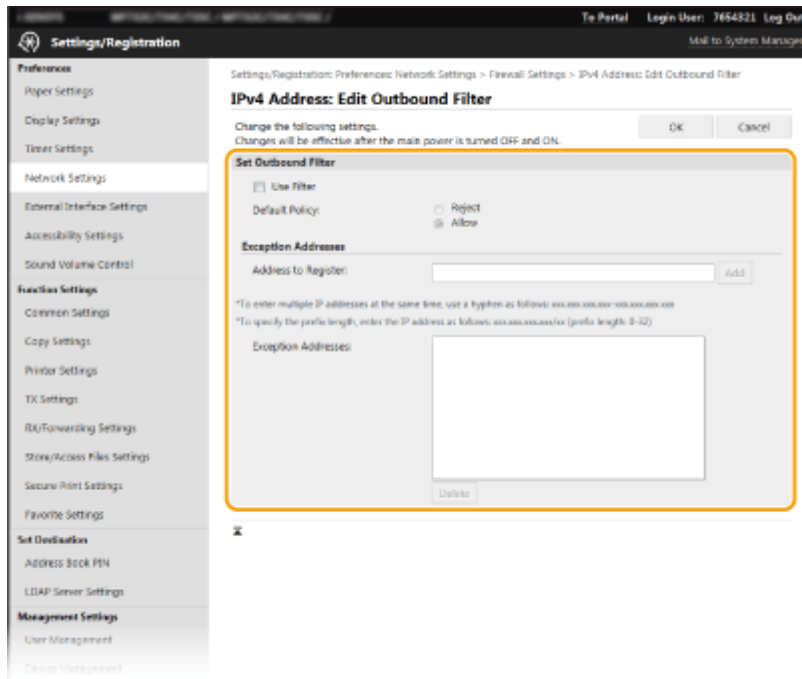

- 1 Začiarknite začiarkavacie políčko [Use Filter] a kliknite na prepínač [Reject] alebo [Allow] položky [Default Policy].

[Use Filter]

Začiarknutím začiarkavacieho políčka obmedzíte komunikáciu. Zrušením začiarknutia začiarkavacieho políčka deaktivujete obmedzenie.

[Default Policy]

Vyberte podmienku povolenia alebo zamietnutia komunikácie iných zariadení so zariadením.

[Reject]	Vyberte na povolenie paketov komunikácie, len keď sú odoslané alebo prijaté zo zariadení, ktorých adresy IP sú zadané v ponuke [Exception Addresses]. Komunikácie s inými zariadeniami sú zakázané.
[Allow]	Vyberte na blokovanie paketov komunikácie, len keď sú odoslané alebo prijaté zo zariadení, ktorých adresy IP sú zadané v menu [Exception Addresses]. Komunikácie s inými zariadeniami sú povolené.

- 2 Špecifikujte výnimky adres.

- Zadať adresu IP (alebo rozsah adries IP) do textového poľa [Address to Register] a kliknite na [Add].

DÔLEŽITÉ:

Kontrola chýb zadania

- Ak sú adresy IP nesprávne zadané, možno nebudete môcť získať prístup k zariadeniu z Remote UI (Vzdialené UR). V takom prípade musíte nastaviť položku <Filter adries IPv4> alebo <Filter adries IPv6> na možnosť <Vyp.>.

▶<Filter adries IPv4> (P. 469)

▶<Filter adries IPv6> (P. 469)

POZNÁMKA:

Formulár vstupov pre adresy IP

	Popis	Príklad
Zadávanie jednej adresy	IPv4: Oddel'te čísla bodkami.	192.168.0.10

	IPv6: Oddeľte znaky písmen alebo číslíc pomocou dvojbodiek.	fe80::10
Špecifikácia rozsahu adries	Medzi adresy vložte spojovník.	192.168.0.10-192.168.0.20
Špecifikácia rozsahu adries pomocou prefixu	Zadajte adresu, za ňou dajte lomku a číslo označujúce dĺžku prefixu.	192.168.0.32/27 fe80::1234/64

Ak je vybratá položka [Reject] pre výstupný filter

- Výstupné pakety Multicast a pakety vysielania nemožno filtrovať.

Odstránenie adresy IP z výnimiek

- Vyberte adresu IP a kliknite na položku [Delete].

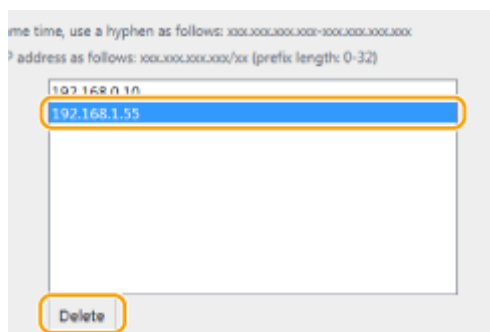

- 3 Kliknite na [OK].

6 Reštartujte zariadenie.

- Vypnite zariadenie a pred jeho opätovným zapnutím počkajte aspoň 10 sekúnd.

POZNÁMKA

Používanie ovládacieho panela

- Filtrovanie adries IP môžete aktivovať alebo deaktivovať z ponuky <Ponuka> na obrazovke Domov.
 - ▶<Filter adries IPv4> (P. 469)
 - ▶<Filter adries IPv6> (P. 469)

ODKAZY

- ▶Špecifikácia adries MAC pre nastavenia brány firewall(P. 368)

Špecifikácia adres MAC pre nastavenia brány firewall

364S-074

Môžete limitovať komunikáciu iba na zariadenia so špecifikovanými adresami MAC, alebo blokovat' zariadenia so špecifikovanými adresami MAC, ale povoliť iné komunikácie.

DÔLEŽITÉ

Táto funkcia nie je k dispozícii pri pripojení stroja k bezdrôtovej sieti LAN.

POZNÁMKA

- Ďalšie informácie o základných operáciách, ktoré treba vykonať pri nastavení zariadenia z Remote UI (Vzdialené UR), nájdete v časti [▶Nastavenie možností menu z Remote UI \(Vzdialeného UR\)\(P. 423\)](#) .

- 1 Spustite Remote UI (Vzdialené UR) a prihláste sa v režime správcu systému. ▶ Spustenie Remote UI (Vzdialeného UR)(P. 414)**
- 2 Kliknite na položku [Settings/Registration] na stránke portálu. ▶Obrazovka Remote UI (Vzdialené UR)(P. 415)**
- 3 Vyberte položky [Network Settings] ▶ [Firewall Settings].**
- 4 Kliknite na položku [Edit] pre cieľový filter adresy MAC.**
 - Ak chcete obmedziť údaje odosielané zo zariadenia do počítača, vyberte položku [Outbound Filter]. Ak chcete obmedziť údaje prijímané z počítača, vyberte položku [Inbound Filter].
- 5 Špecifikujte nastavenie pre filtrovanie paketov.**
 - Vyberte predpoklad (predvolenú politiku) na umožnenie alebo zamietnutie komunikácie iných zariadení so strojom a potom špecifikujte adresy MAC pre výnimky.

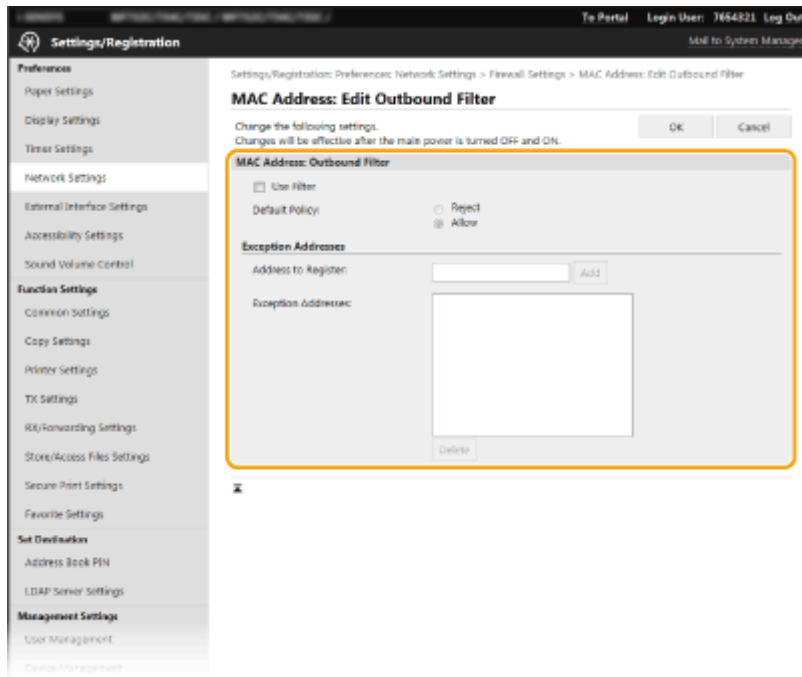

- 1 Začiarknite začiarkavacie políčko [Use Filter] a kliknite na prepínač [Reject] alebo [Allow] položky [Default Policy].

[Use Filter]

Začiarknutím začiarkavacieho políčka obmedzíte komunikáciu. Zrušením začiarknutia začiarkavacieho políčka deaktivujete obmedzenie.

[Default Policy]

Vyberte predpoklad na umožnenie alebo zamietnutie komunikácie iných zariadení so strojom.

[Reject]	Vyberte na povolenie paketov komunikácie iba keď sú odoslané alebo prijaté zo zariadení, ktorých adresy MAC sú zadané v menu [Exception Addresses]. Komunikácie s inými zariadeniami sú zakázané.
[Allow]	Vyberte na blokovanie paketov komunikácie iba keď sú odoslané alebo prijaté zo zariadení, ktorých adresy MAC sú zadané v menu [Exception Addresses]. Komunikácie s inými zariadeniami sú povolené.

- 2 Špecifikujte výnimky adres.

- Zadať adresu MAC do textového poľa [Address to Register] a kliknite na položku [Add].
- Nemusíte oddeľovať adresu spojovníkmi ani dvojbodkami.

DÔLEŽITÉ:

Kontrola chýb zadania

- Ak sú adresy MAC nesprávne zadané, možno nebudete môcť pristupovať k stroju z Remote UI (Vzdialeného UR). V takom prípade musíte nastaviť voľbu <Filter adres MAC> na <Vyp.>. **<Filter adres MAC> (P. 470)**

POZNÁMKA:

Ak je vybratá položka [Reject] pre výstupný filter

- Výstupné pakety Multicast a pakety vysielania nemožno filtrovať.

Zmazanie adresy MAC z výnimiek

- Vyberte adresu MAC a kliknite na [Delete].

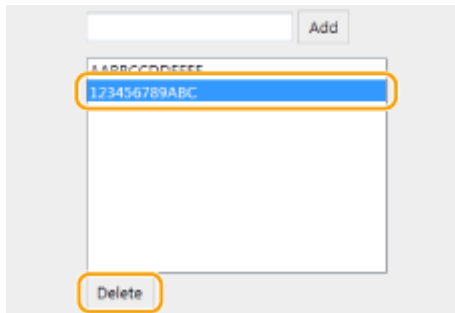

3 Kliknite na [OK].

6 Reštartujte zariadenie.

- Vypnite zariadenie a pred jeho opätovným zapnutím počkajte aspoň 10 sekúnd.

POZNÁMKA

Používanie ovládacieho panela

- Filtrovanie adries MAC môžete aktívovať alebo deaktivovať z ponuky <Ponuka> na obrazovke Domov. ▶
<Filter adries MAC> (P. 470)

ODKAZY

- ▶ Špecifikácia adries IP pre nastavenia brány firewall(P. 365)

Zmena čísiel portu

364S-075

Porty slúžia ako koncové body na komunikáciu s inými zariadeniami. Pre hlavné protokoly sa typicky používajú konvenčné čísla portov, ale zariadenia, ktoré používajú tieto čísla portov, sú zraniteľné, pretože tieto čísla portov sú dobre známe. Na vylepšenie zabezpečenia môže váš správca siete zmeniť čísla portov. Keď sa zmení číslo portu, komunikačné zariadenia, ako sú počítače a servery, musia zdieľať nové číslo. Špecifikujte nastavenia čísla portu v závislosti od sieťového prostredia.

POZNÁMKA

- Ak chcete zmeniť číslo portu pre server proxy, pozrite si časť **►Nastavenie servera proxy(P. 373)** .
- Ak chcete zmeniť číslo portu pre server LDAP, pozrite si časť **►Uloženie serverov LDAP(P. 62)** .

1 Vyberte položku <Ponuka> na obrazovke Domov. **►Obrazovka Domov(P. 120)**

2 Vyberte položky <Predvoľby> ► <Sieť>.

- Ak sa zobrazí prihlasovacie okno, zadajte správny ID a kód PIN. **►Prihlásenie sa v zariadení(P. 131)**

3 Vyberte položky <Nastavenia TCP/IP> ► <Nastavenia čísla portu>.

4 Výber protokolu, ktorého číslo portu chcete zmeniť.

POZNÁMKA:

Ďalšie informácie o protokoloch

- <LPD>/<RAW>/<WSD Multicast Discovery> **►Konfigurácia tlačových protokolov a funkcií WSD(P. 40)**
- <HTTP> **►Deaktivácia komunikácie HTTP(P. 409)**
- <POP3>/<SMTP> **►Konfigurácia nastavení komunikácie prostredníctvom e-mailu alebo faxu I-Fax(P. 88)**
- <SNMP> **►Monitorovanie a ovládanie zariadenia pomocou SNMP(P. 67)**
- <Multicast Discovery> **►Monitorovanie zariadenia zo systémov správy zariadenia(P. 73)**
- <FTP> **►Postup nastavenia serveru FTP ako miesta ukladania(P. 96)**

5 Zadajte číslo portu a vyberte položku <Použiť>.

6 Vyberte položku <OK>.

7 Reštartujte zariadenie.

- Vypnite zariadenie a pred jeho opätovným zapnutím počkajte aspoň 10 sekúnd.

ODKAZY

► **Konfigurácia tlačových portov(P. 43)**

Nastavenie servera proxy

364S-076

Proxy (alebo HTTP server proxy) je počítač alebo softvér, ktorý vykonáva komunikáciu HTTP pre iné zariadenia, najmä so zdrojmi mimo siete, ako napríklad pri prezeraní webových stránok. Klientske zariadenia sa pripájajú k vonkajšej sieti cez server Proxy a nekomunikujú priamo s vonkajšími zdrojmi. Nastavením Proxy uľahčíte správu prenosu medzi vnútropodnikovou a vonkajšou sieťou a navyše blokujete nepovolený prístup a konsolidujete antivírusovú ochranu na vylepšenie zabezpečenia. Keď tlačíte cez internet prostredníctvom služby Google Cloud Print, môžete zvýšiť zabezpečenie nastavením servera Proxy. Pri nastavení Proxy sa uistite, že máte potrebné informácie Proxy vrátane adresy IP, čísla portu a užívateľského mena a hesla pre overenie.

POZNÁMKA

- Ďalšie informácie o základných operáciách, ktoré treba vykonať pri nastavení zariadenia z Remote UI (Vzdialené UR), nájdete v časti [▶Nastavenie možností menu z Remote UI \(Vzdialeného UR\)\(P. 423\)](#) .

- 1 Spustíte Remote UI (Vzdialené UR) a prihlásite sa v režime správcu systému. ▶ Spustenie Remote UI (Vzdialeného UR)(P. 414)**
- 2 Kliknite na položku [Settings/Registration] na stránke portálu. ▶Obrazovka Remote UI (Vzdialené UR)(P. 415)**
- 3 Vyberte položky [Network Settings] ▶ [Proxy Settings].**
- 4 Kliknite na [Edit].**
- 5 Označte začiarkavacie políčko [Use Proxy] a špecifikujte požadované nastavenia.**

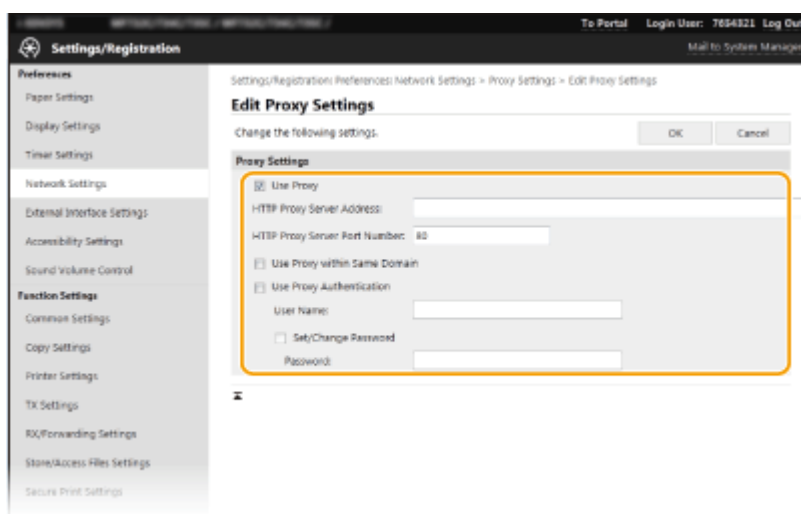

[Use Proxy]

Označte začiarkavacie políčko na použitie špecifikovaného servera Proxy pri komunikácii so serverom HTTP.

[HTTP Proxy Server Address]

Zadajte adresu servera Proxy. V závislosti od prostredia špecifikujte adresu IP alebo hostiteľské meno.

[HTTP Proxy Server Port Number]

Podľa potreby zmeňte číslo portu.

[Use Proxy within Same Domain]

Začiarknutím začiarkavacieho políčka použijete aj konkrétny server proxy na komunikáciu so zariadeniami na rovnakej doméne.

[Use Proxy Authentication]

Ak chcete aktivovať overenie na serveri Proxy, začiarknite začiarkavacie políčko a do textového poľa [User Name] zadajte alfanumerické znaky pre meno používateľa.

[Set/Change Password]

Ak chcete nastaviť alebo zmeniť heslo pre overenie proxy, keď je aktivované, začiarknite začiarkavacie políčko a do textového poľa [Password] zadajte alfanumerické znaky pre nové heslo.

6 Kliknite na [OK].

ODKAZY

► **Používanie služby Google Cloud Print(P. 340)**

Konfigurácia kľúča a certifikátu pre TLS

364S-077

Komunikáciu medzi zariadením a webovým prehliadačom môžete na počítači šifrovať pomocou protokolu Transport Layer Security (TLS). TLS je mechanizmus šifrovania dát odoslaných alebo prijatých cez sieť. Keď sa na špecifikáciu nastavení pre IPSec (Pre-Shared Key Method), overenie IEEE 802.1X (TTLS/PEAP) alebo SNMPv3 používa Remote UI (Vzdialené UR), musí byť aktivované TLS. Ak chcete použiť šifrovanú komunikáciu TLS pre Remote UI (Vzdialené UR), pred aktiváciou TLS musíte špecifikovať kľúč a certifikát (certifikát servera), ktorý chcete použiť. Pred aktiváciou TLS vygenerujte alebo nainštalujte kľúč a certifikát pre TLS ([►Funkcie spravovania\(P. 684\)](#)).



POZNÁMKA

- Ďalšie informácie o základných operáciách, ktoré treba vykonať pri nastavení zariadenia z Remote UI (Vzdialené UR), nájdete v časti [►Nastavenie možností menu z Remote UI \(Vzdialeného UR\)\(P. 423\)](#) .

- 1** Spustíte Remote UI (Vzdialené UR) a prihláste sa v režime správcu systému. [► Spustenie Remote UI \(Vzdialeného UR\)\(P. 414\)](#)
- 2** Kliknete na položku [Settings/Registration] na stránke portálu. [►Obrazovka Remote UI \(Vzdialené UR\)\(P. 415\)](#)
- 3** Vyberte položky [Network Settings] ► [TLS Settings].
- 4** Kliknite na [Key and Certificate].
- 5** Kliknite na položku [Register Default Key] napravo od kľúča a certifikátu, ktoré chcete použiť.

POZNÁMKA:

Zobrazenie detailov certifikátu

- Kliknutím na príslušný textový odkaz pod položkou [Key Name] alebo na ikonu certifikátu môžete skontrolovať podrobnosti certifikátu alebo overiť certifikát.

- 6** Vyberte položky [License/Other] ► [Remote UI Settings].

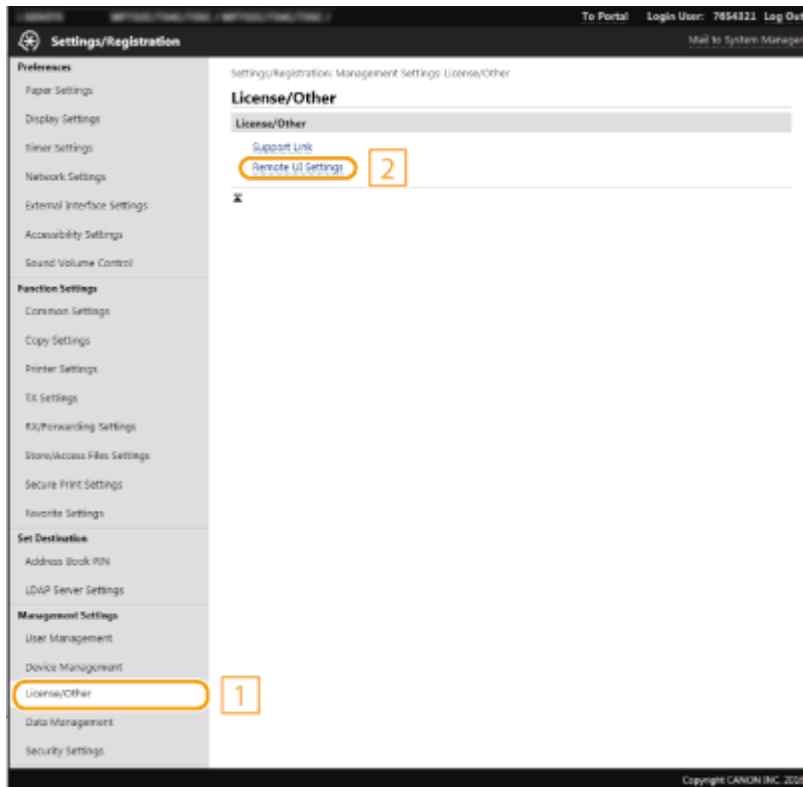

7 Kliknite na [Edit].

8 Označte začiarkavacie políčko [Use TLS] a kliknite na [OK].

9 Reštartujte zariadenie.

- Vypnite zariadenie a pred jeho opätovným zapnutím počkajte aspoň 10 sekúnd.

POZNÁMKA

Používanie ovládacieho panela

- Šifrovanú komunikáciu TLS môžete aktivovať alebo deaktivovať aj z ponuky <Ponuka> na obrazovke Domov. **▶<Vzdialené PR>(P. 550)**

Spustenie Remote UI (Vzdialený UR) pomocou TLS

- Ak sa pokúsite spustiť Remote UI (Vzdialený UR), keď je aktivované TLS, môže sa zobrazíť bezpečnostné upozornenie ohľadom bezpečnostného certifikátu. V takom prípade skontrolujte, či je v poli adresy zadané správne URL a potom pokračujte zobrazením okna Remote UI (Vzdialeného UR). **▶Spustenie Remote UI (Vzdialeného UR)(P. 414)**

Používanie TLS na šifrovanie e-mailovej alebo faxovej (I-Fax) komunikácie

- Ak server SMTP a server POP3 podporujú TLS, môžete na komunikáciu s týmito servermi aktivovať TLS (**▶ Konfigurácia nastavení komunikácie prostredníctvom e-mailu alebo faxu I-Fax(P. 88)**). Pre ďalšie informácie o serveri SMTP a serveri POP3 kontaktujte svojho poskytovateľa internetových služieb alebo správcu siete.

Obmedzenie verzie TLS

- Vyberte položku [Allowed Versions] na stránke [TLS Settings] Remote UI (Vzdialené UR) a špecifikujte horný a dolný limit.

ODKAZY

- ▶ **Generovanie kľúča a certifikátu pre sieťovú komunikáciu(P. 378)**
- ▶ **Generovanie kľúča a žiadosť o podpis certifikátu (CSR)(P. 381)**
- ▶ **Uloženie kľúča a certifikátu pre sieťovú komunikáciu(P. 384)**
- ▶ **Konfigurácia nastavení IPsec(P. 386)**
- ▶ **Konfigurácia nastavení overenia IEEE 802.1X(P. 393)**
- ▶ **Monitorovanie a ovládanie zariadenia pomocou SNMP(P. 67)**
- ▶ **Uloženie serverov LDAP(P. 62)**

Generovanie kľúča a certifikátu pre sieťovú komunikáciu

364S-078

Kľúč a certifikát možno vygenerovať so zariadením, keď sa vyžaduje na šifrovanú komunikáciu cez Transport Layer Security (TLS). TLS môžete použiť pri prístupe k zariadeniu pomocou Remote UI (Vzdialené UR). Certifikáty s vlastným podpisom sa používajú s kľúčom a certifikátom vygenerovanými v sieťovej komunikácii.

POZNÁMKA

- Ak chcete použiť certifikát servera s podpisom CA, môžete vygenerovať CSR spolu s kľúčom namiesto certifikátu. [▶ Generovanie kľúča a žiadosť o podpis certifikátu \(CSR\)\(P. 381\)](#)
- Ďalšie informácie o základných operáciách, ktoré treba vykonať pri nastavení zariadenia z Remote UI (Vzdialené UR), nájdete v časti [▶ Nastavenie možností menu z Remote UI \(Vzdialeného UR\)\(P. 423\)](#) .

- 1 Spustíte Remote UI (Vzdialené UR) a prihláste sa v režime správcu systému.** [▶ Spustenie Remote UI \(Vzdialeného UR\)\(P. 414\)](#)
- 2 Kliknite na položku [Settings/Registration] na stránke portálu.** [▶ Obrazovka Remote UI \(Vzdialené UR\)\(P. 415\)](#)
- 3 Vyberte položky [Device Management] ▶ [Key and Certificate Settings].**
- 4 Kliknite na [Generate Key].**

POZNÁMKA:

Odstránenie uloženého kľúča a certifikátu

- Kliknite na tlačidlo [Delete] napravo od kľúča a certifikátu, ktoré chcete odstrániť ▶ kliknite na tlačidlo [OK].
- Kľúč a certifikát nemožno odstrániť, ak sa z nejakého dôvodu práve používajú, napríklad keď je možnosť [TLS] alebo [IEEE 802.1X] zobrazená pod položkou [Key Usage]. V takom prípade pred odstránením deaktivujte funkciu alebo vymažte kľúč a certifikát.

- 5 Vyberte [Network Communication] a kliknite na [OK].**
- 6 Špecifikujte nastavenia pre kľúč a certifikát.**

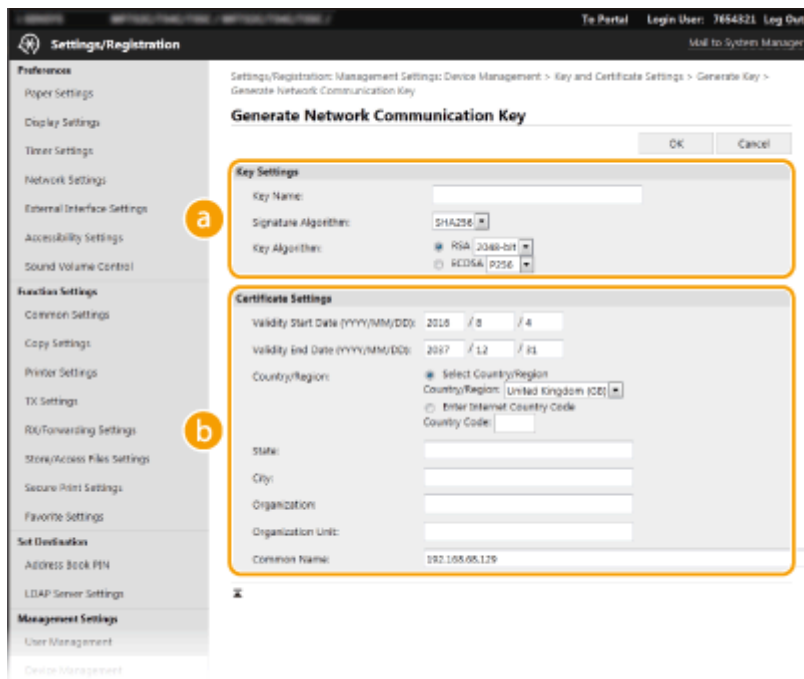

a [Key Settings]

[Key Name]

Zadaním alfanumerických znakov pomeníte kľúč. Nastavte názov, ktorý neskôr v zozname ľahko nájdete.

[Signature Algorithm]

Vyberte z rozbaľovacieho zoznamu algoritmus podpisu.

[Key Algorithm]

Vyberte algoritmus generovania kľúča: [RSA] alebo [ECDSA]. Potom vyberte dĺžku kľúča z rozbaľovacieho zoznamu. V oboch prípadoch platí, že čím je kľúč dlhší, tým vyššia je úroveň zabezpečenia. Rýchlosť komunikácie sa však spomalí.

POZNÁMKA:

- Ak vyberiete možnosť [SHA384] alebo [SHA512] v ponuke [Signature Algorithm], možnosť [512-bit] nemožno vybrať ako dĺžku kľúča, ak je vybraná možnosť [RSA] v ponuke [Key Algorithm].

b [Certificate Settings]

[Validity Start Date (YYYY/MM/DD)]

Zadajte počítačový dátum platnosti certifikátu v poradí rok, mesiac, deň.

[Validity End Date (YYYY/MM/DD)]

Zadajte ukončenia dátum platnosti certifikátu v poradí rok, mesiac, deň. Dátum pred [Validity Start Date (YYYY/MM/DD)] sa nedá nastaviť.

[Country/Region]

Kliknite na prepínač [Select Country/Region] a vyberte z rozbaľovacieho zoznamu krajinu/región. Môžete tiež kliknúť na prepínač [Enter Internet Country Code] a zadať kód krajiny, napríklad „US“ pre Spojené štáty americké.

[State]/[City]

Podľa potreby zadajte alfanumerické znaky pre lokalitu.

[Organization]/[Organization Unit]

Podľa potreby zadajte alfanumerické znaky pre názov organizácie.

[Common Name]

Podľa potreby zadajte alfanumerické znaky pre bežný názov certifikátu. „Bežný názov“ sa často skrúti na „CN“.

7 Kliknite na [OK].

- Vygenerovanie kľúča a certifikátu môže chvíľu trvať.
- Po vygenerovaní sa kľúč a certifikát automaticky uložia do zariadenia.

ODKAZY

- ▶ **Uloženie kľúča a certifikátu pre sieťovú komunikáciu(P. 384)**
- ▶ **Konfigurácia kľúča a certifikátu pre TLS(P. 375)**
- ▶ **Konfigurácia nastavení IPSec(P. 386)**

Generovanie kľúča a žiadosť o podpis certifikátu (CSR)

364S-079

Keďže certifikáty vygenerované v zariadení nemajú podpis CA, môže nastať komunikačná chyba v závislosti od zariadení, s ktorými komunikuje. Ak chcete, aby certifikačná autorita vydala certifikát s podpisom CA, musíte získať údaje žiadosti o podpis certifikátu (CSR), ktoré správca môže vygenerovať z Remote UI (Vzdialené UR). Po vydaní certifikátu ho uložte v kľúči s vygenerovaním CSR.

► **Generovanie kľúča a CSR(P. 381)**

► **Uloženie certifikátu do kľúča(P. 383)**

POZNÁMKA

- Ďalšie informácie o základných operáciách, ktoré treba vykonať pri nastavení zariadenia z Remote UI (Vzdialené UR), nájdete v časti ► **Nastavenie možností menu z Remote UI (Vzdialeného UR)(P. 423)** .

Generovanie kľúča a CSR

- 1 Spustíte Remote UI (Vzdialené UR) a prihláste sa v režime správcu systému. ► Spustenie Remote UI (Vzdialeného UR)(P. 414)**
- 2 Kliknite na položku [Device Management] na stránke portálu. ► Obrázovka Remote UI (Vzdialené UR)(P. 415)**
- 3 Vyberte položky [Device Management] ► [Key and Certificate Settings].**
- 4 Kliknite na [Generate Key].**

POZNÁMKA:

Odstránenie uloženého kľúča a certifikátu

- Kliknite na tlačidlo [Delete] napravo od kľúča a certifikátu, ktoré chcete odstrániť ► kliknite na tlačidlo [OK].
- Kľúč a certifikát nemožno odstrániť, ak sa z nejakého dôvodu práve používajú, napríklad keď je možnosť [TLS] alebo [IEEE 802.1X] zobrazená pod položkou [Key Usage]. V takom prípade pred odstránením deaktivujte funkciu alebo vymeňte kľúč a certifikát.

- 5 Vyberte [Key and Certificate Signing Request (CSR)] a kliknite na [OK].**
- 6 Špecifikujte nastavenia pre kľúč a CSR.**

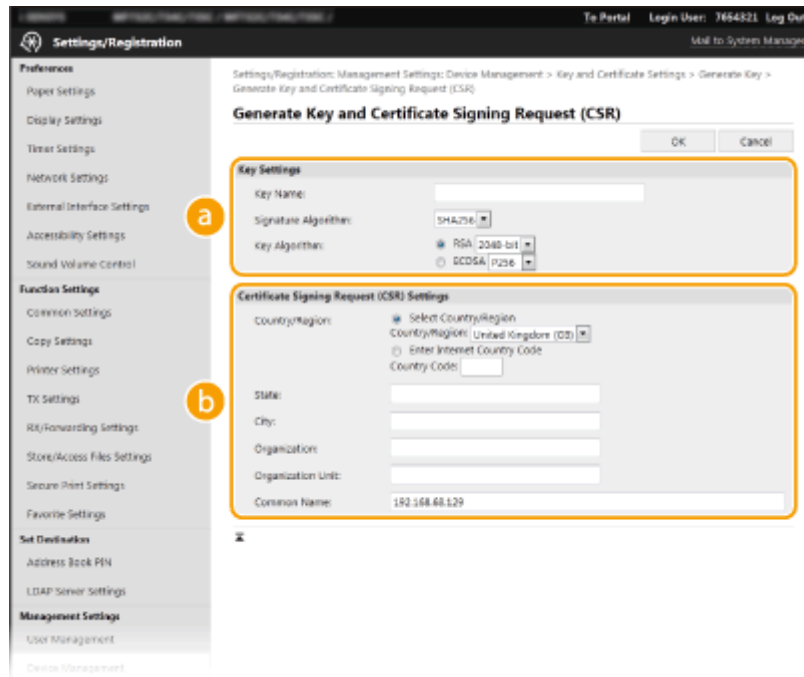

a [Key Settings]

[Key Name]

Zadaním alfanumerických znakov pomenujte kľúč. Nastavte názov, ktorý neskôr v zozname ľahko nájdete.

[Signature Algorithm]

Vyberte z rozbaľovacieho zoznamu algoritmus podpisu.

[Key Algorithm]

Vyberte algoritmus generovania kľúča: [RSA] alebo [ECDSA]. Potom vyberte dĺžku kľúča z rozbaľovacieho zoznamu. V každom prípade platí, že čím je väčšia dĺžka kľúča, tým pomalšia je komunikácia. Zabezpečenie je však silnejšie.

POZNÁMKA:

- Ak vyberiete možnosť [SHA384] alebo [SHA512] v ponuke [Signature Algorithm], možnosť [512-bit] nemožno vybrať ako dĺžku kľúča, ak je vybraná možnosť [RSA] v ponuke [Key Algorithm].

b [Certificate Signing Request (CSR) Settings]

[Country/Region]

Kliknite na prepínač [Select Country/Region] a vyberte z rozbaľovacieho zoznamu krajinu/región. Môžete tiež kliknúť na prepínač [Enter Internet Country Code] a zadať kód krajiny, napríklad „US“ pre Spojené štáty americké.

[State]/[City]

Podľa potreby zadajte alfanumerické znaky pre lokalitu.

[Organization]/[Organization Unit]

Podľa potreby zadajte alfanumerické znaky pre názov organizácie.

[Common Name]

Podľa potreby zadajte alfanumerické znaky pre bežný názov certifikátu. „Bežný názov“ sa často skrúti na „CN“.

7 Kliknite na [OK].

- Vygenerovanie kľúča a CSR môže chvíľu trvať.

8 Kliknite na [Store in File].

- Zobrazí sa dialógové okno uloženia súboru. Vyberte, kde sa má súbor uložiť a kliknite na tlačidlo [Save].
 ⇒ Súbor CSR sa uloží v počítači.

9 Priložte uložený súbor a odošlite žiadosť certifikačnému úradu.

Uloženie certifikátu do kľúča

Kľúč s vygenerovaným CSR nemožno používať, kým nie je v kľúči uložený certifikát vydaný certifikačným úradom na základe CSR. Po vydaní certifikátu certifikačným úradom ho uložte podľa postupu uvedeného nižšie.

1 Spustíte Remote UI (Vzdialené UR) a prihlásite sa v režime správcu systému. ▶ Spustenie Remote UI (Vzdialeného UR)(P. 414)

2 Kliknite na položku [Settings/Registration] na stránke portálu. ▶ Obrazovka Remote UI (Vzdialené UR)(P. 415)

3 Vyberte položky [Device Management] ▶ [Key and Certificate Settings].

4 Kliknite na položku [Key Name] alebo [Certificate] potrebnú na uloženie certifikátu.

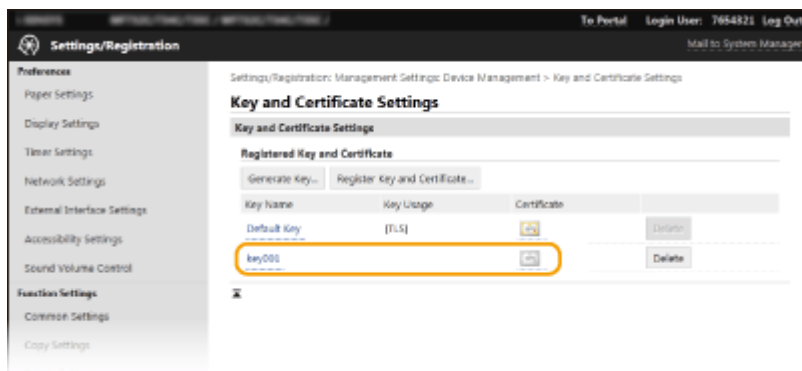

5 Kliknite na [Register Certificate].

6 Kliknite na tlačidlo [Browse], zadajte súbor pre žiadosť o podpis certifikátu a kliknite na tlačidlo [Register].

ODKAZY

- ▶ Konfigurácia kľúča a certifikátu pre TLS(P. 375)
- ▶ Generovanie kľúča a certifikátu pre sieťovú komunikáciu(P. 378)
- ▶ Uloženie kľúča a certifikátu pre sieťovú komunikáciu(P. 384)
- ▶ Konfigurácia nastavení IPSec(P. 386)

Uloženie kľúča a certifikátu pre sieťovú komunikáciu

364S-07A

Môžete získať kľúč a certifikát a certifikát od certifikačného úradu (CA) na použitie so zariadením. Nainštalujte a uložte získaný súbor kľúča a certifikátu a súbor certifikátu CA v tomto zariadení Remote UI (Vzdialené UR). Vopred skontrolujte kľúč a certifikát a podmienky certifikátu CA vyžadované pre zariadenie ([▶Funkcie spravovania\(P. 684\)](#)).



POZNÁMKA

- Ďalšie informácie o základných operáciách, ktoré treba vykonať pri nastavení zariadenia z Remote UI (Vzdialené UR), nájdete v časti [▶Nastavenie možností menu z Remote UI \(Vzdialeného UR\)\(P. 423\)](#) .

- 1 Spustíte Remote UI (Vzdialené UR) a prihlásite sa v režime správcu systému. [▶ Spustenie Remote UI \(Vzdialeného UR\)\(P. 414\)](#)**
- 2 Kliknite na položku [Settings/Registration] na stránke portálu. [▶Obrazovka Remote UI \(Vzdialené UR\)\(P. 415\)](#)**
- 3 Vyberte položku [Device Management] ▶ [Key and Certificate Settings] alebo [CA Certificate Settings].**
 - Kliknutím na tlačidlo [Key and Certificate Settings] nainštalujete kľúč a certifikát alebo kliknutím na tlačidlo [CA Certificate Settings] nainštalujete certifikát CA.
- 4 Kliknite na [Register Key and Certificate] alebo na [Register CA Certificate].**

POZNÁMKA:

Odstránenie uloženého kľúča a certifikátu alebo certifikátu CA

- Kliknite na tlačidlo [Delete] napravo od kľúča a certifikátu alebo certifikátu CA, ktorý chcete odstrániť ▶ kliknite na tlačidlo [OK]. Nemôžete zmazať predinštalované certifikáty CA.
- Kľúč a certifikát nemožno odstrániť, ak sa z nejakého dôvodu práve používajú, napríklad keď je možnosť [TLS] alebo [IEEE 802.1X] zobrazená pod položkou [Key Usage]. V takom prípade pred odstránením deaktivujte funkciu alebo vymeňte kľúč a certifikát.

Deaktivácia alebo aktivácia predinštalovaných certifikátov CA

- Kliknite na [Disable] napravo od predinštalovaného certifikátu CA, ktorý chcete deaktivovať. Ak chcete znova aktivovať certifikát, kliknite na [Enable] napravo od certifikátu.

- 5 Kliknite na [Install].**

POZNÁMKA:

Odstránenie súboru kľúča a certifikátu alebo súboru certifikátu CA

- Kliknite na tlačidlo [Delete] napravo od súboru, ktorý chcete odstrániť ► kliknite na tlačidlo [OK].

6 Kliknite na tlačidlo [Browse], špecifikujte súbor na inštaláciu a kliknite na tlačidlo [Start Installation].

► Súbor kľúča a certifikátu alebo súbor certifikátu CA sa nainštaluje v zariadení z počítača.

7 Uložte kľúč a certifikát alebo certifikát CA.**■ Uloženie kľúča a certifikátu**

- 1 Kliknite na tlačidlo [Register] napravo od kľúča a certifikátu, ktoré chcete uložiť.
- 2 Zadajte názov kľúča a heslo.

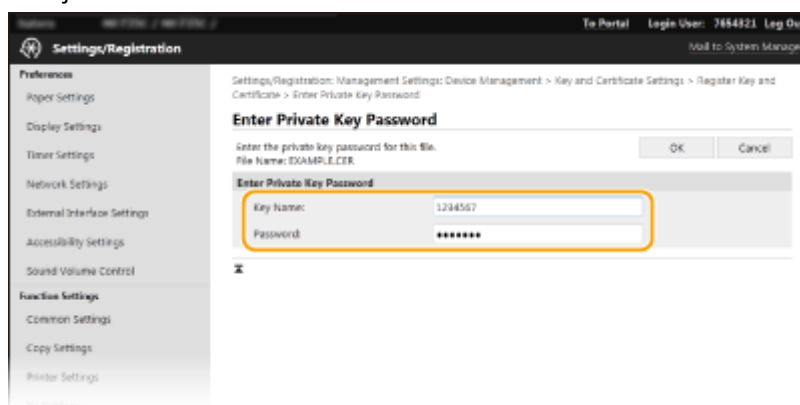
**[Key Name]**

Zadajte alfanumerické znaky pre meno kľúča, ktorý sa má uložiť.

[Password]

Zadajte alfanumerické znaky pre heslo súkromnej sady kľúča pre súbor, ktorý sa má uložiť.

- 3 Kliknite na [OK].

■ Uloženie certifikátu CA

Kliknite na tlačidlo [Register] napravo od súboru certifikátu CA, ktorý chcete uložiť.

ODKAZY

- **Generovanie kľúča a certifikátu pre sieťovú komunikáciu(P. 378)**
- **Konfigurácia kľúča a certifikátu pre TLS(P. 375)**
- **Konfigurácia nastavení IPSec(P. 386)**
- **Konfigurácia nastavení overenia IEEE 802.1X(P. 393)**

Konfigurácia nastavení IPSec

364S-07C

Zabezpečenie internetového protokolu (IPSec alebo IPsec) je balíček protokolov na šifrovanie dát prenášaných v sieti vrátane internetových sietí. Zatiaľ čo TLS šifruje iba dáta používané v konkrétnej aplikácii, ako je webový prehliadač alebo e-mailová aplikácia, IPSec šifruje celé pakety IP alebo sady paketov IP, čím ponúka všestrannejší systém zabezpečenia. IPSec stroja funguje v režime prenosu, v ktorom sa šifrujú sady paketov IP. S touto funkciou sa stroj dokáže pripojiť priamo k počítaču, ktorý je v rovnakej virtuálnej privátnej sieti (VPN). Skontrolujte systémové požiadavky ([►Funkcie spravovania\(P. 684\)](#)) a pred konfiguráciou zariadenia nastavte potrebnú konfiguráciu počítača.

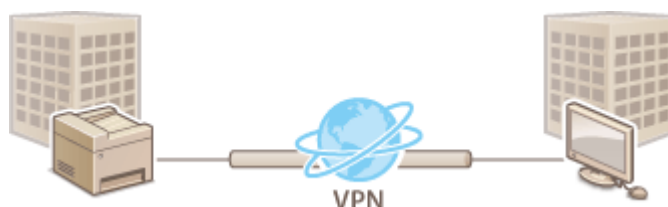

POZNÁMKA

Používanie IPSec s filtrom adries IP

- Nastavenia filtra adries IP sa použijú pred politikami IPSec. [►Špecifikácia adries IP pre nastavenia brány firewall\(P. 365\)](#)

Konfigurácia nastavení IPSec

Pred použitím IPSec na šifrovanú komunikáciu musíte uložiť politiky zabezpečenia (SP). Politika zabezpečenia pozostáva zo skupín nastavení opísaných nižšie. Po registrácii politik špecifikujte poradie, v ktorom sa použijú.

Volič

Volič definuje podmienky pre pakety IP na aplikáciu komunikácie IPSec. Medzi podmienky, ktoré sa dajú vybrať, patria adresy IP a čísla portov stroja a zariadení, s ktorými komunikujú.

IKE

IKE konfiguruje IKEv1, ktoré sa používa pre protokol výmeny kľúča. Pamätajte si, že pokyny sa líšia v závislosti od zvolenej metódy overenia.

[Pre-Shared Key Method]

Tento spôsob overovania používa bežné kľúčové slovo s názvom Zdieľaný kľúč na komunikáciu medzi zariadením a ďalšími zariadeniami. Pred špecifikáciou tejto metódy overenia aktivujte TLS pre Remote UI (Vzdialené UR) ([►Konfigurácia kľúča a certifikátu pre TLS\(P. 375\)](#)).

[Digital Signature Method]

Zariadenie a ostatné zariadenia sa navzájom overujú vzájomným overením ich digitálnych podpisov. Najprv vygenerujte alebo nainštalujte kľúč a certifikát ([►Uloženie kľúča a certifikátu pre sieťovú komunikáciu\(P. 384\)](#)).

AH/ESP

Špecifikujte nastavenia pre AH/ESP, ktoré sa pridá k paketom počas komunikácie IPSec. AH a ESP môžete použiť súčasne. Môžete tiež vybrať, či sa má aktivovať PFS pre väčšie zabezpečenie.

POZNÁMKA

- Ďalšie informácie o základných operáciách, ktoré treba vykonať pri nastavení zariadenia z Remote UI (Vzdialené UR), nájdete v časti **►Nastavenie možností menu z Remote UI (Vzdialeného UR)(P. 423)** .

- 1 Spustíte Remote UI (Vzdialené UR) a prihlásite sa v režime správcu systému. ► Spustenie Remote UI (Vzdialeného UR)(P. 414)**
- 2 Kliknite na položku [Settings/Registration] na stránke portálu. ►Obrazovka Remote UI (Vzdialené UR)(P. 415)**
- 3 Vyberte položky [Network Settings] ► [IPSec Settings].**
- 4 Kliknite na [Edit].**
- 5 Označte začiarkavacie políčko [Use IPSec] a kliknite na [OK].**
 - Ak chcete, aby zariadenie prijímalo iba pakety, ktoré spĺňajú jednu zo zásad zabezpečenia vami definovaných v nižšie uvedených krokoch, zrušte začiarknutie začiarkavacieho políčka [Receive Non-Policy Packets].
- 6 Kliknite na [Register New Policy].**
- 7 Špecifikujte nastavenia politiky.**

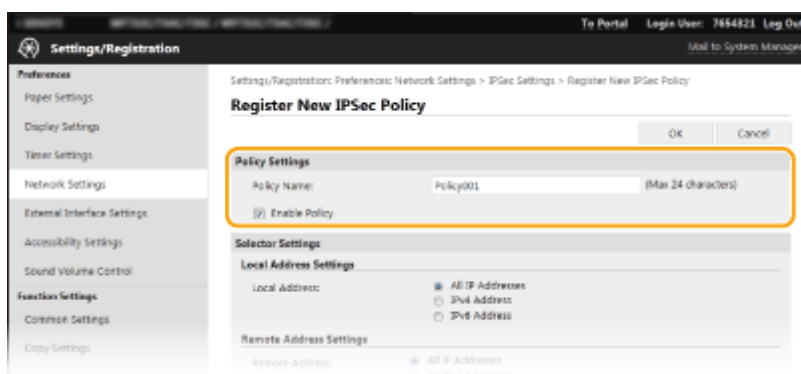

- 1** V textovom poli [Policy Name] zadajte alfanumerické znaky pre názov, ktorý sa použije na identifikáciu zásady.
- 2** Začiarknite políčko [Enable Policy].
- 8 Špecifikujte nastavenia voliča.**

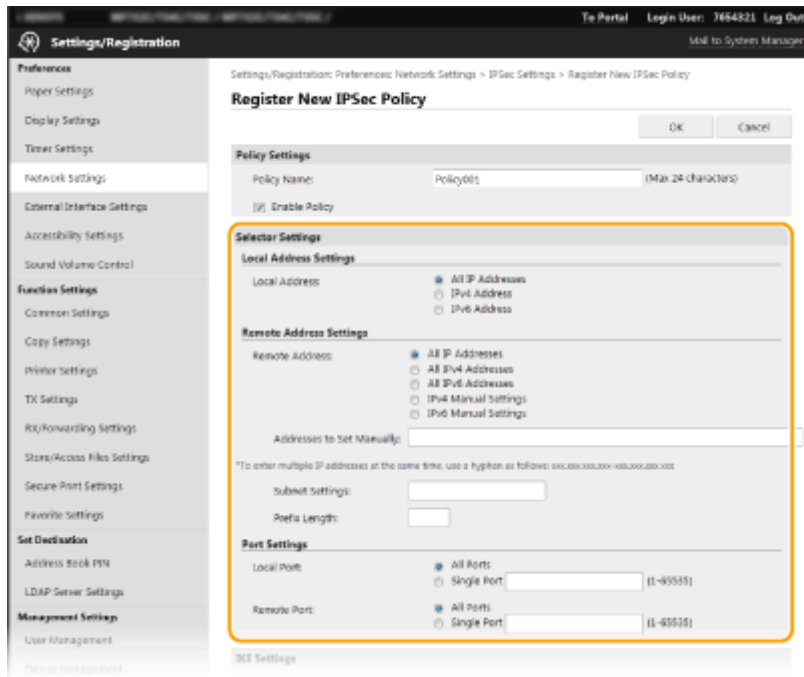
**[Local Address]**

Kliknite na prepínač pre typ adresy IP zariadenia, aby sa použila zásada.

[All IP Addresses]	Vyberte, či sa má pre všetky pakety IP použiť IPsec.
[IPv4 Address]	Vyberte použitie IPsec pre všetky pakety IP, ktoré sú odoslané na alebo z adresy IPv4 stroja.
[IPv6 Address]	Vyberte použitie IPsec pre všetky pakety IP, ktoré sú odoslané na alebo z adresy IPv6 stroja.

[Remote Address]

Kliknite na prepínač pre typ adresy IP iných zariadení na aplikovanie politiky.

[All IP Addresses]	Vyberte, či sa má pre všetky pakety IP použiť IPsec.
[All IPv4 Addresses]	Vyberte použitie IPsec pre všetky pakety IP, ktoré sú odoslané na alebo z adres IPv4 iných zariadení.
[All IPv6 Addresses]	Vyberte použitie IPsec pre všetky pakety IP, ktoré sú odoslané na alebo z adres IPv6 iných zariadení.
[IPv4 Manual Settings]	Vyberte špecifikáciu jednej adresy IPv4 alebo rozsahu adres IPv4 na použitie IPsec. Zadať adresu IPv4 (alebo rozsah) v textovom poli [Addresses to Set Manually].
[IPv6 Manual Settings]	Vyberte špecifikáciu jednej adresy IPv6 alebo rozsahu adres IPv6 na použitie IPsec. Zadať adresu IPv6 (alebo rozsah) v textovom poli [Addresses to Set Manually].

[Addresses to Set Manually]

Ak je vybraná možnosť [IPv4 Manual Settings] alebo [IPv6 Manual Settings] pre voľbu [Remote Address], zadajte adresu IP na použitie politiky. Vložením spojovníka medzi adresy môžete tiež zadať rozsah adres.

POZNÁMKA:**Zadanie adres IP**

	Popis	Príklad
Zadávanie jednej adresy	IPv4: Oddeľte čísla bodkami.	192.168.0.10

	Popis	Príklad
	IPv6: Oddelíte znaky písmen alebo číslic pomocou dvojbodiek.	fe80::10
Špecifikácia rozsahu adries	Medzi adresy vložte spojovník.	192.168.0.10-192.168.0.20

[Subnet Settings]

Pri manuálnej špecifikácii adresy IPv4 môžete vyjadriť rozsah pomocou masky podsiete. Zadajte masku podsiete pomocou bodiek na oddelenie čísel (príklad: „255.255.255.240“).

[Prefix Length]

Manuálna špecifikácia rozsahu adries IPv6 umožňuje tiež špecifikovať rozsah použitím prefixov. Zadajte rozsah od 0 do 128 ako dĺžku prefixu.

[Local Port]/[Remote Port]

Ak chcete vytvoriť samostatné zásady pre každý protokol, napríklad HTTP alebo WSD, kliknite na prepínač [Single Port] a zadajte pre protokol vhodné číslo portu na určenie toho, či sa má použiť IPsec.

DÔLEŽITÉ:

IPSec sa nepoužíja na nasledujúce pakety

- Slučka, Multicast a pakety vysielania
- Pakety IKE (pomocou UDP na porte 500)
- Pakety žiadosti suseda ICMPv6 a oznámenia suseda

9 Špecifikujte nastavenia IKE.
[IKE Mode]

Zobrazí sa režim použitý pre protokol výmeny kľúča. Stroj podporuje hlavný režim, nie agresívny režim.

[Authentication Method]

Pre spôsob použitý pri overení stroja vyberte [Pre-Shared Key Method] alebo [Digital Signature Method]. Pred výberom položky [Pre-Shared Key Method] musíte aktivovať TLS pre Remote UI (Vzdialené UR). Pred výberom položky [Digital Signature Method] musíte vygenerovať alebo nainštalovať kľúč a certifikát. **► Konfigurácia kľúča a certifikátu pre TLS (P. 375)**

[Valid for]

Špecifikujete dĺžku trvania relácie pre IKE SA (ISAKMP SA). Zadajte čas v minútach.

[Authentication]/[Encryption]/[DH Group]

Vyberte algoritmus z rozbaľovacieho zoznamu. Každý algoritmus sa používa pri výmene kľúča.

[Authentication]	Vyberte transformačný algoritmus.
------------------	-----------------------------------

[Encryption]	Vyberte algoritmus šifrovania.
[DH Group]	Vyberte skupinu Diffie-Hellman, ktorá určuje silu kľúča.

■ Overenie zariadenia použitím vopred zdieľaného kľúča

- 1 Kliknite na prepínač [Pre-Shared Key Method] pre položku [Authentication Method] a potom kliknite na tlačidlo [Shared Key Settings].
- 2 Zadajte alfanumerické znaky pre vopred zdieľaný kľúč a kliknite na tlačidlo [OK].
- 3 Špecifikujte nastavenia [Valid for] a [Authentication]/[Encryption]/[DH Group].

■ Overenie zariadenia použitím metódy digitálneho podpisu

- 1 Kliknite na prepínač [Digital Signature Method] pre položku [Authentication Method] a potom kliknite na tlačidlo [Key and Certificate].
- 2 Kliknite na položku [Register Default Key] napravo od kľúča a certifikátu, ktoré chcete použiť.

POZNÁMKA:

Zobrazenie detailov certifikátu

- Kliknutím na príslušný textový odkaz pod položkou [Key Name] alebo na ikonu certifikátu môžete skontrolovať podrobnosti certifikátu alebo overiť certifikát.
- 3 Špecifikujte nastavenia [Valid for] a [Authentication]/[Encryption]/[DH Group].

10 Špecifikujte sieťové nastavenia IPSec.

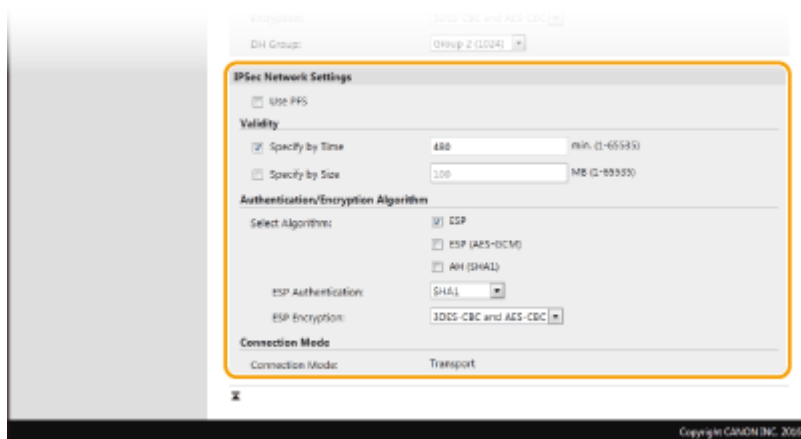

[Use PFS]

Začiarknite začiarkavacie políčko na aktiváciu PFS (Perfect Forward Secrecy) pre kľúče relácie IPSec. Aktivovaním PFS sa vylepší zabezpečenie a súčasne sa zvýši záťaž na komunikáciu. Uistite sa, že PFS je aktivované aj pre iné zariadenia.

[Specify by Time]/[Specify by Size]

Nastavte podmienky na ukončenie relácie pre IPSec SA. IPSec SA sa používa ako komunikačný tunel. Podľa potreby označte jedno alebo obidve začiarkavacie políčka. Ak označíte obidve začiarkavacie políčka, relácia IPSec SA sa ukončí pri splnení jednej z podmienok.

[Specify by Time]	Zadajte čas v minútach na špecifikáciu dĺžky trvania relácie.
[Specify by Size]	Zadajte veľkosť v megabajtoch na špecifikáciu, koľko dát sa dá preniesť v relácii.

[Select Algorithm]

Začiarknite začiarkavacie políčko [ESP], [ESP (AES-GCM)] alebo [AH (SHA1)] v závislosti od hlavičky IPsec a použitého algoritmu. AES-GCM je algoritmus pre overenie aj šifrovanie. Pri výbere položky [ESP] vyberte z rozbaľovacích zoznamov [ESP Authentication] a [ESP Encryption] aj algoritmy na overenie a šifrovanie.

[ESP Authentication]	Na aktiváciu overenia ESP vyberte pre transformačný algoritmus položku [SHA1]. Ak chcete deaktivovať overenie ESP, vyberte položku [Do Not Use].
[ESP Encryption]	Vyberte algoritmus šifrovania pre ESP. Môžete vybrať položku [NULL], ak nechcete špecifikovať algoritmus alebo vyberte položku [Do Not Use], ak chcete deaktivovať šifrovanie ESP.

[Connection Mode]

Zobrazí sa režim pripojenia IPsec. Stroj podporuje režim prenosu, v ktorom sa šifrujú sady paketov IP. Režim tunelu, v ktorom sa zapuzdrujú celé pakety IP (hlavičky a sady), nie je k dispozícii.

11 Kliknite na [OK].

- Ak potrebujete uložiť ďalšiu politiku zabezpečenia, vráťte sa na krok 6.

12 Zoradte poradie zásad uvedených v ponuke [Registered IPsec Policies].

- Politiky sa aplikujú od najvyššej pozície po najnižšiu. Klikaním na tlačidlo [Up] alebo [Down] presúvajte zásady smerom nahor alebo nadol.

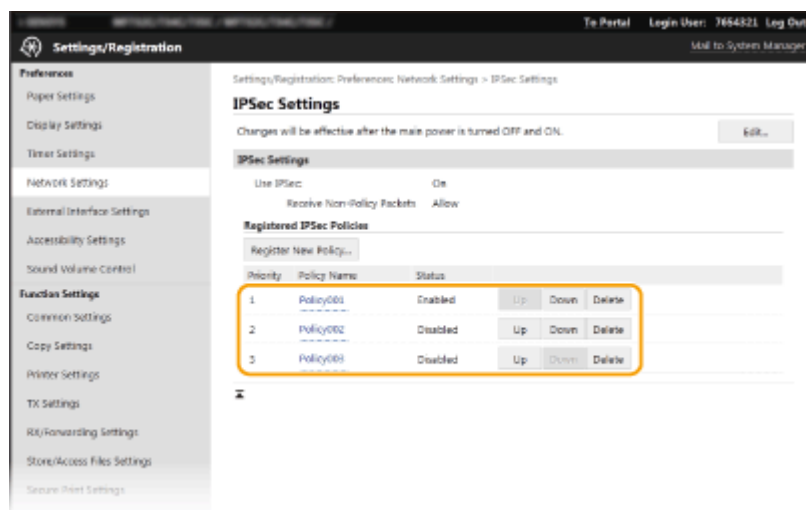

POZNÁMKA:

Úprava zásady

- Kliknite na príslušný textový odkaz pod položkou [Policy Name], aby sa zobrazila obrazovka úprav.

Odstránenie zásady

- Kliknite na tlačidlo [Delete] na pravej strane názvu zásady, ktorú chcete zmazať ► kliknite na položku [OK].

13 Reštartujte zariadenie.

- Vypnite zariadenie a pred jeho opätovným zapnutím počkajte aspoň 10 sekúnd.

POZNÁMKA

Používanie ovládacieho panela

- IPSec komunikáciu môžete aktivovať alebo deaktivovať aj z ponuky <Ponuka> na obrazovke Domov. ▶
<Použiť IPSec> *1(P. 465)

ODKAZY

- ▶ **Konfigurácia kľúča a certifikátu pre TLS(P. 375)**
- ▶ **Zoznam politík IPSec(P. 586)**

Konfigurácia nastavení overenia IEEE 802.1X

364S-07E

Stroj sa môže pripojiť k sieti 802.1X ako klientske zariadenie. Typická sieť 802.1X sa skladá zo servera RADIUS (overovacieho servera), prepínača LAN (overovací prvok) a klientskych zariadení s overovacím softvérom (prosebníci). Ak sa zariadenie pokúsi pripojiť k sieti 802.1X, zariadenie musí prejsť cez overenie užívateľa, aby sa preukázalo, že pripojenie urobil oprávnený užívateľ. Informácie overenia sa odošlú na server RADIUS a skontrolujú sa ním, vďaka čomu sa v závislosti od výsledku overenia povolí alebo zamietne komunikácia so sieťou. Ak overenie zlyhá, prepínač LAN (alebo prístupový bod) zablokuje prístup z vonkajšej časti siete.

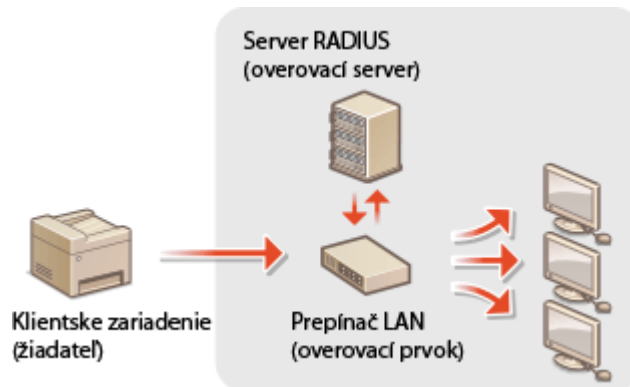

Metóda overenia IEEE 802.1X

Vyberte z nižšie uvedených možností metódu overenia. V prípade potreby pred konfiguráciou overenia IEEE 802.1X nainštalujte alebo uložte kľúč a certifikát alebo certifikát CA ([►Uloženie kľúča a certifikátu pre sieťovú komunikáciu\(P. 384\)](#)).

■ TLS

Stroj a overovací server sa navzájom overia vzájomným overením svojich certifikátov. Na overenie klienta sa pri overení zariadenia vyžaduje kľúč a certifikát vydaný certifikačnou autoritou (CA). Pre overenie servera sa dá okrem certifikátu CA predinštalovanom na stroji použiť certifikát CA nainštalovaný cez Remote UI (Vzdialené UR).

■ TTLS

Tento spôsob overenia používa na overenie klienta užívateľské meno a na overenie servera heslo a certifikát CA. Ako interný protokol môžete vybrať MSCHAPv2 alebo PAP. TTLS sa dá súčasne použiť s PEAP. Pred konfiguráciou tejto metódy overenia aktivujte TLS pre Remote UI (Vzdialené UR) ([►Konfigurácia kľúča a certifikátu pre TLS\(P. 375\)](#)).

■ PEAP

Požadované nastavenia sú takmer rovnaké ako pri TTLS. Ako interný protokol sa používa MSCHAPv2. Pred konfiguráciou tejto metódy overenia aktivujte TLS pre Remote UI (Vzdialené UR) ([►Konfigurácia kľúča a certifikátu pre TLS\(P. 375\)](#)).

POZNÁMKA

- Ďalšie informácie o základných operáciách, ktoré treba vykonať pri nastavení zariadenia z Remote UI (Vzdialené UR), nájdete v časti [►Nastavenie možností menu z Remote UI \(Vzdialeného UR\)\(P. 423\)](#) .

- 1 Spustíte Remote UI (Vzdialené UR) a prihlásite sa v režime správcu systému. [► Spustenie Remote UI \(Vzdialeného UR\)\(P. 414\)](#)

- 2 Kliknite na položku [Settings/Registration] na stránke portálu.  **Obrazovka Remote UI (Vzdialené UR)(P. 415)**
- 3 Vyberte položky [Network Settings] ► [IEEE 802.1X Settings].
- 4 Kliknite na [Edit].
- 5 Začiarknite začiarkavacie políčko [Use IEEE 802.1X] a do textového poľa [Login Name] zadajte prihlasovacie meno.

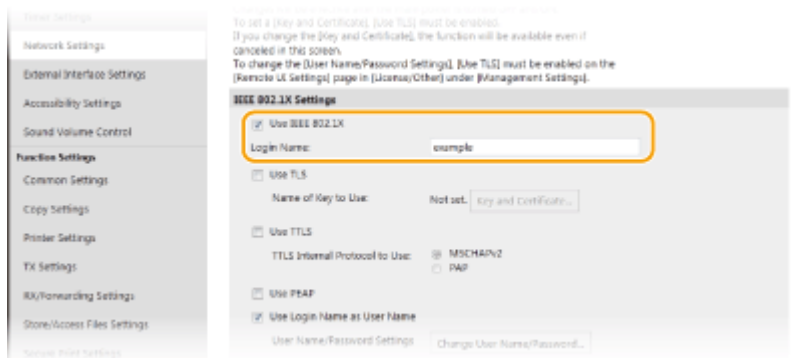

[Use IEEE 802.1X]

Začiarknite začiarkavacie políčko na aktiváciu overenia IEEE 802.1X.

[Login Name]

Zadajte alfanumerické znaky pre meno (identitu EAP), ktoré sa používa na identifikáciu používateľa.

- 6 Nakonfigurujte požadované nastavenia podľa špecifikovanej metódy overovania.

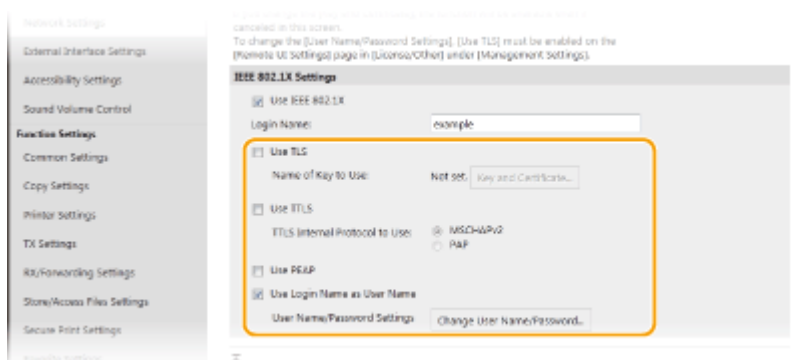

■ Nastavenie TLS

- 1 Označte začiarkavacie políčko [Use TLS] a kliknite na [Key and Certificate].
 - Nemôžete použiť TLS s TTLS alebo PEAP.
- 2 Kliknite na položku [Register Default Key] napravo od kľúča a certifikátu, ktoré chcete použiť na overenie klienta.

POZNÁMKA:

Zobrazenie detailov certifikátu

- Kliknutím na príslušný textový odkaz pod položkou [Key Name] alebo na ikonu certifikátu môžete skontrolovať podrobnosti certifikátu alebo overiť certifikát.

■ Nastavenie TTLS/PEAP

- 1 Začiarknite začiarkavacie políčko [Use TTLS] alebo [Use PEAP].

POZNÁMKA:

Interný protokol pre TTLS

- Môžete vybrať MSCHAPv2 alebo PAP.

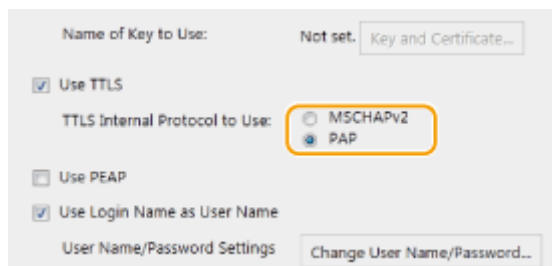

- 2 Kliknite na [Change User Name/Password].

- Ak chcete špecifikovať meno používateľa líšiace sa od prihlasovacieho mena, zrušte označenie začiarkavacieho políčka [Use Login Name as User Name]. Označte začiarkavacie políčko, ak chcete ako užívateľské meno použiť prihlasovacie meno.

- 3 Nastavte meno používateľa alebo heslo.

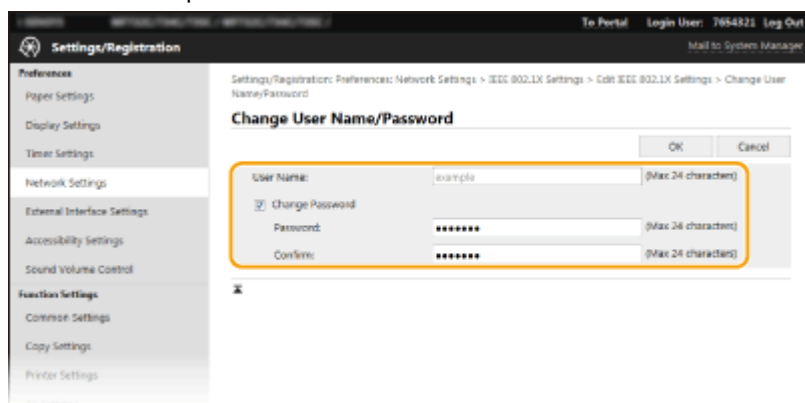

[User Name]

Zadajte alfanumerické znaky pre meno používateľa.

[Change Password]

Ak chcete nastaviť alebo zmeniť heslo, začiarknite začiarkavacie políčko a zadajte alfanumerické znaky do textového poľa [Password] a [Confirm].

- 4 Kliknite na [OK].

7 Kliknite na [OK].

8 Reštartujte zariadenie.

- Vypnite zariadenie a pred jeho opätovným zapnutím počkajte aspoň 10 sekúnd.

POZNÁMKA

Používanie ovládacieho panela

- Overovanie IEEE 802.1X môžete aktivovať alebo deaktivovať v ponuke <Ponuka> na obrazovke Domov. ▶
<Použiť IEEE 802.1X> *1*2(P. 468)

ODKAZY

- ▶ **Konfigurácia kľúča a certifikátu pre TLS(P. 375)**

Obmedzenie funkcií stroja

364S-07F

Niektoré z funkcií stroja sa používajú zriedka alebo poskytujú príležitosti na nesprávne použitie. Z bezpečnostných dôvodov sa dá stroj nastaviť tak, aby obmedzoval svoje možnosti čiastočným alebo úplným deaktivovaním týchto funkcií.

Obmedzenie prístupu k telefónnemu zoznamu a funkciám odoslania

Môžete špecifikovať kód PIN v telefónnom zozname, aby ste zakázali bežnému používateľovi upravovať údaje alebo limitovali cieľové umiestnenie, ktoré možno špecifikovať pre odosielanie faxu. Tiež môžete zakázať používateľovi hromadné odosielanie faxu na viacero cieľových umiestnení (sekvenčné vysielanie). ▶

Obmedzenie prístupu k telefónnemu zoznamu a funkciám odoslania(P. 399)



Obmedzenie tlače z počítača

Môžete obmedziť tlač z počítača s cieľom zabezpečiť dokumenty, aby sa nevykonali žiadne tlačové úlohy, kým sa nezadá kód PIN na strane zariadenia. ▶ **Obmedzenie tlače z počítača(P. 406)**



Obmedzenie funkcií USB

Pripojenie USB umožňuje jednoduché pripojenie periférnych zariadení, ktoré však môžu predstavovať bezpečnostné riziko, napríklad únik informácií. Môžete obmedziť pripojenie USB s počítačom alebo ukladanie do pamäťového zariadenia USB. ▶ **Obmedzenie funkcií USB(P. 407)**

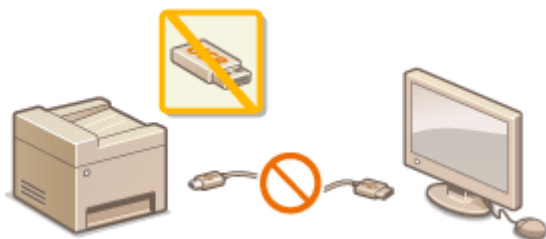

Deaktivácia komunikácie HTTP

Ak sa nevykonávajú operácií cez sieť, napríklad pri používaní zariadení prostredníctvom pripojenia USB, môžete zakázať komunikáciu HTTP, aby sa zabránilo hackerskému útoku cez port HTTP. ▶ **Deaktivácia komunikácie HTTP(P. 409)**



Deaktivácia vzdialenej správy

Ak nepoužívate Remote UI (Vzdialené UR), môžete deaktivovať funkcie, aby ste zabránili neoprávnenej vzdialenej operácii prostredníctvom Remote UI (Vzdialené UR). ➤ **Deaktivácia Remote UI (Vzdialené UR)(P. 410)**



Obmedzenie prístupu k telefónnemu zoznamu a funkciám odoslania

364S-07H

V niektorých prípadoch môžete zabrániť úniku informácií obmedzením dostupných faxových a e-mailových miest určenia na tie, ktoré sú uložené v telefónnom zozname alebo serveroch LDAP, alebo nastavením kódu PIN pre telefónny zoznam, aby neoprávnení užívatelia nemohli pridávať ani upravovať záznamy telefónneho zoznamu. Môžete tiež zabrániť odosielaniu dokumentov nechceným príjemcom, ak je stroj nastavený tak, aby ste na potvrdenie museli zadať faxové číslo dvakrát.



- ▶ Obmedzenie používania telefónneho zoznamu(P. 400)
- ▶ Obmedzenie dostupných cieľových umiestnení(P. 402)
- ▶ Obmedzenie funkcií odosielania faxov(P. 404)

Obmedzenie používania telefónneho zoznamu

364S-07J



Telefónny zoznam môže byť nastavený tak, aby užívatelia museli zadať kód PIN, aby mohli do telefónneho zoznamu pridať nové záznamy alebo upravovať existujúce záznamy. Nastavením kódu PIN pre telefónny zoznam môžete znížiť riziko odoslania dokumentov nechceným príjemcom, pretože zmeny telefónneho zoznamu môžu urobiť iba užívatelia, ktorí poznajú kód PIN.

1 Vyberte položku <Ponuka> na obrazovke Domov. ▶ **Obrazovka Domov(P. 120)**

2 Vyberte položku <Nastaviť miesto určenia>.

- Ak sa zobrazí prihlasovacie okno, zadajte správny ID a kód PIN. ▶ **Prihlásenie sa v zariadení(P. 131)**

3 Vyberte položku <PIN tel. zoznamu>.

4 Špecifikujte kód PIN.

- Zadajte číslo a vyberte položku <Použiť>.
- Zobrazí sa obrazovka potvrdenia. Opätovným zadaním kódu PIN vykonajte potvrdenie.

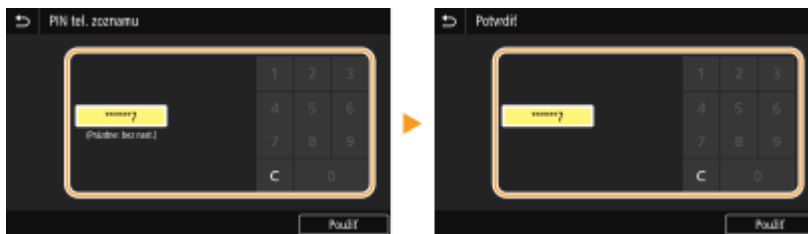

POZNÁMKA:

- Nemôžete nastaviť kód PIN pozostávajúci iba z núl, napríklad „00“ alebo „0000000“.
- Ak chcete zrušiť nastavenie kódu PIN, odstráňte informácie zadané v položke **C** a vyberte položku <Použiť> s prázdnyimi poľami.

POZNÁMKA

Okrem nastavenia kódu PIN pre telefónny zoznam môžete vykonaním nasledujúcich operácií ďalej vylepšiť zabezpečenie:

- Informácie o obmedzení pridávania nových cieľových umiestnení nájdete v časti ▶ **Obmedzenie nových cieľových umiestnení, ktoré možno špecifikovať(P. 402)** .
- Informácie o deaktivácii funkcie faxovania z počítača nájdete v časti ▶ **Obmedzenie odosielania faxu z počítača(P. 404)** .

- ▶ **Uloženie cieľových umiestnení(P. 175)**
- ▶ **Uloženie cieľových umiestnení z Remote UI (Vzdialené UR)(P. 426)**
- ▶ **Konfigurácia základných nastavení e-mailu(P. 85)**
- ▶ **Nastavenie zdieľaného priečinka ako miesta ukladania(P. 93)**

Obmedzenie dostupných cieľových umiestnení

364S-07K



Obmedzením cieľových umiestnení, ktoré možno špecifikovať až po tie uložené v telefónnom zozname alebo serveroch LDAP, môžete znížiť možnosť špecifikácie nesprávnych cieľových umiestnení zabrániť používateľom v úniku informácií. Môžete nakonfigurovať nastavenie na zobrazenie obrazovky s potvrdením, aby sa zabránilo používateľovi vytočiť zlé číslo pri špecifikácii pri zadávaní čísla kódovanej voľby v telefónnom zozname.

- ▶ **Obmedzenie nových cieľových umiestnení, ktoré možno špecifikovať (P. 402)**
- ▶ **Deaktivácia použitia predtým použitých miest určenia (P. 402)**
- ▶ **Zobrazenie miest určenia v telefónnom zozname (P. 402)**
- ▶ **Kontrola cieľových umiestnení pri odosielaní údajov (P. 403)**

Obmedzenie nových cieľových umiestnení, ktoré možno špecifikovať

Obmedzte cieľové umiestnenia, ktoré možno špecifikovať pri odosielaní faxov alebo naskenovaných dokumentov na „tie, ktoré sú už uložené v telefónnom zozname“, „tie predtým použité“ alebo „tie, ktoré možno vyhľadať zo serverov LDAP“. Keď je aktivovaná táto funkcia, stroj zabráni užívateľom zadať miesta určenia pomocou číselných tlačidiel, pridať nové záznamy do telefónneho zoznamu a upraviť existujúce záznamy v telefónnom zozname.



<Ponuka> ▶ <Nastavenia funkcií> ▶ <Odoslať> ▶ <Bežné nastavenia> ▶ <Obmedziť nové miesta určenia> ▶ <Zap.> ▶

DÔLEŽITÉ

- Táto funkcia neobmedzuje dostupné miesta určenia pre faxovanie z počítača. ▶ **Obmedzenie odosielania faxu z počítača (P. 404)**

Deaktivácia použitia predtým použitých miest určenia

Zakážete špecifikáciu cieľových umiestnení z prenosových záznamov. Použitie tohto obmedzenia zabraňuje výber cieľových umiestnení z prenosových záznamov v prípade funkcií Odoslať fax, Naskenovať a odoslať ako e-mail a Naskenovať a uložiť do zdieľaného priečinka alebo na server FTP.



<Ponuka> ▶ <Nastavenia funkcií> ▶ <Odoslať> ▶ <Bežné nastavenia> ▶ <Obmedziť opät. odosl. z výpisu> ▶ <Zap.> ▶

Zobrazenie miest určenia v telefónnom zozname

Keď na špecifikáciu cieľových umiestnení používate čísla kódovanej voľby, musíte si presne zapamätať, ktoré cieľové umiestnenie (alebo ktorá skupina) je uložená v príslušnom čísle kódovanej voľby. Ak si tieto čísla nepamätáte presne, môžete odoslať svoje dokumenty na nechcené cieľové umiestnenia. Môžete zabrániť odosielaniu údajov nechceným

příjemcom konfiguráciou zariadenia na zobrazenie podrobností čísla kódovanej voľby, ktoré ste vybrali alebo zadali ako cieľové umiestnenie odoslania na obrazovke pred odoslaním dokumentov na dané cieľové umiestnenie.



<Ponuka> ▶ <Nastavenia funkcií> ▶ <Odoslať> ▶ <Bežné nastavenia> ▶ <Potvrdiť – VYS. s kód. vytáč.> ▶ <Zap.> ▶

Kontrola cieľových umiestnení pri odosielaní údajov

Môžete nakonfigurovať nastavenie, aby sa zobrazila obrazovka potvrdenia cieľového umiestnenia pri spustení odosielaní faxu, e-mailu alebo faxu I-Fax. Ak je vybraná položka <Iba pre postupné odosielanie>, obrazovka s potvrdením sa zobrazí len v prípade špecifikácie viacerých cieľových umiestnení.



<Ponuka> ▶ <Nastavenia funkcií> ▶ <Odoslať> ▶ <Bežné nastavenia> ▶ <Potvrdiť m. urč. pred odosl.> ▶ Vyberte možnosť <Zap.> alebo <Iba pre postupné odosielanie> ▶

ODKAZY

- ▶ **Odosielanie faxov I-Fax(P. 243)**
- ▶ **Odoslanie údajov e-mailom/uloženie údajov do zdieľaného priečinka alebo na server FTP(P. 285)**
- ▶ **Vyvolanie predtým použitých nastavení na odoslanie/uloženie (Vyvolanie nastavení)(P. 307)**
- ▶ **Obmedzenie používania telefónneho zoznamu(P. 400)**
- ▶ **Obmedzenie funkcií odosielaní faxov(P. 404)**

Obmedzenie funkcií odosielania faxov

364S-07L

Môžete nastaviť rôzne obmedzenia pre odosielanie faxov, ktoré môžu zabrániť úniku informácií tretím stranám alebo odoslaniu dokumentov na nesprávne cieľové umiestnenia.



- ▶ **Potvrdenie zadaného faxového čísla(P. 404)**
- ▶ **Obmedzenie odosielania faxu z počítača(P. 404)**
- ▶ **Obmedzenie sekvenčných vysielaní(P. 404)**

Potvrdenie zadaného faxového čísla

Môžete nakonfigurovať nastavenie na zobrazenie obrazovky s potvrdením, aby sa zabránilo používateľovi vytočiť zlé číslo pri zadávaní faxového čísla cieľového umiestnenia pomocou číselných tlačidiel.



<Ponuka> ▶ <Nastavenia funkcií> ▶ <Odoslať> ▶ <Nastavenia faxu> ▶ <Potvrdiť zadané faxové číslo> ▶ <Zap.> ▶

Obmedzenie odosielania faxu z počítača

Užívateľom môžete zakázať faxovať z počítača.



<Ponuka> ▶ <Nastavenia funkcií> ▶ <Odoslať> ▶ <Nastavenia faxu> ▶ <Povoliť VYS. z ovládača faxu> ▶ <Vyp.> ▶

Obmedzenie sekvenčných vysielaní

Môžete zakázať funkciu, ktorá hromadne odošle fax na viacero cieľových umiestnení (sekvenčné vysielanie).



<Ponuka> ▶ <Nastavenia funkcií> ▶ <Odoslať> ▶ <Nastavenia faxu> ▶ <Obmedziť postupné odos.> ▶ <Zap.> ▶

ODKAZY

- ▶ **Základné operácie na odosielanie faxov(P. 213)**

- ▶ **Vyvolanie predtým použitých nastavení na odoslanie (Vyvolanie nastavení)(P. 226)**
- ▶ **Odosielanie faxov z vášho počítača (Faxovanie z počítača)(P. 239)**
- ▶ **Aktivácia správy ID oddelenia pre úlohy z počítača(P. 353)**
- ▶ **Obmedzenie používania telefónneho zoznamu(P. 400)**
- ▶ **Obmedzenie dostupných cieľových umiestnení(P. 402)**

Obmedzenie tlače z počítača

364S-07R

Môžete výrazne znížiť riziko úniku informácií obmedzením dokumentov, ktoré možno vytlačiť z počítača, na dokumenty zabezpečenej tlače (**Tlač dokumentu zabezpečeného pomocou kódu PIN (Zabezpečená tlač)(P. 260)**).



<Ponuka> ▶ <Nastavenia funkcií> ▶ <Zabezpečená tlač> ▶ <Obmedziť úlohy tlačiarne> ▶ <Zap.> ▶
 <Použiť> ▶ <OK> ▶ Reštartujte zariadenie

Obmedzenie funkcií USB

364S-07S

USB je pohodlný spôsob pripojenia periférnych zariadení a ukladania alebo relokácie dát, ale USB môže byť aj zdrojom úniku informácií, ak nie je správne spravované. Pri manipulácii s pamäťovými zariadeniami USB buďte mimoriadne opatrní. V tejto časti je opísané, ako obmedziť pripojenie cez port USB stroja a ako zakázať používanie pamäťových zariadení USB.

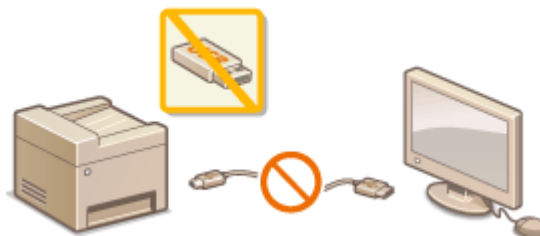

- ▶ **Obmedzenie pripojenia USB s počítačom(P. 407)**
- ▶ **Obmedzenie funkcie skenovania na USB(P. 407)**
- ▶ **Obmedzenie funkcie tlače z USB(P. 407)**

Obmedzenie pripojenia USB s počítačom

Môžete deaktivovať port USB počítačového pripojenia nachádzajúci sa na zadnej strane zariadenia. Ak je tento konektor deaktivovaný, stroj nemôže komunikovať s počítačom pomocou USB. Toto nastavenie nemá vplyv na predný konektor USB, ktorý slúži na pripojenie pamäťových zariadení USB.



<Ponuka> ▶ <Predvoľby> ▶ <Externé rozhranie> ▶ <Nastavenia USB> ▶ Vyberte možnosť <Vyp.> v ponuke <Použiť ako zariadenie USB> ▶ <Použiť> ▶ <OK> ▶ Reštartujte zariadenie

Obmedzenie funkcie skenovania na USB

Môžete deaktivovať ukladanie údajov naskenovaných originálov do pamäťového zariadenia USB.



<Ponuka> ▶ <Nastavenia funkcií> ▶ <Uloženie/prístup k súborom> ▶ <Nastavenia pamäťového média> ▶ vyberte možnosť <Vyp.> v ponuke <Použiť funkciu skenovania> ▶ <Použiť> ▶ <OK> ▶ Reštartujte zariadenie

Obmedzenie funkcie tlače z USB

Môžete deaktivovať tlač dát z pamäťového zariadenia USB. Nedajú sa vytlačiť dáta z pamäťového zariadenia USB.



<Ponuka> ▶ <Nastavenia funkcií> ▶ <Uloženie/prístup k súborom> ▶ <Nastavenia pamäťového média> ▶ Vyberte možnosť <Vyp.> v ponuke <Použiť funkciu tlače> ▶ <Použiť> ▶ <OK> ▶ Reštartujte zariadenie

ODKAZY

- ▶ **Základné operácie pre naskenované originály(P. 278)**
- ▶ **Tlač z pamäťového zariadenia (Tlač z pamäťového média)(P. 264)**

Deaktivácia komunikácie HTTP

364S-07U

HTTP sa používa na komunikáciu cez sieť, napríklad keď prístupujete k stroju cez Remote UI (Vzdialené UR). Ak používate pripojenie USB alebo inak nepoužívate HTTP, môžete deaktivovať HTTP na blokovanie škodlivých útokov tretích strán cez nepoužívaný port HTTP.



DÔLEŽITÉ

- Deaktivovaním HTTP deaktivujete niektoré možnosti siete, napríklad Remote UI (Vzdialené UR), tlač WSD a tlač cez službu Google Cloud Print.



<Ponuka> ▶ <Predvoľby> ▶ <Sieť> ▶ <Nastavenia TCP/IP> ▶ <Použiť HTTP> ▶ <Vyp.>
▶ <Áno> ▶ 

ODKAZY

- ▣ **Správa zariadenia z počítača (Remote UI (Vzdialené UR))(P. 413)**
- ▣ **Zmena čísiel portu(P. 371)**
- ▣ **Konfigurácia tlačových protokolov a funkcií WSD(P. 40)**
- ▣ **Používanie služby Google Cloud Print(P. 340)**

Deaktivácia Remote UI (Vzdialené UR)

364S-07W

Remote UI (Vzdialené UR) je užitočné, pretože nastavenia stroja môžete špecifikovať pomocou webového prehliadača na počítači. Ak chcete použiť Remote UI (Vzdialené UR), stroj musíte cez sieť pripojiť k počítaču. Ak je stroj pripojený k počítaču pomocou USB, alebo ak nepotrebujete použiť Remote UI (Vzdialené UR), možno budete chcieť deaktivovať vzdialené UR na zníženie rizika ovládania vášho stroja na diaľku cez sieť škodlivými tretími osobami.



<Ponuka> ▶ <Nastavenia správy> ▶ <Licencia/iné>/<Nastavenia VPR/aktualizovať firmvér> ▶ <Nastavenia vzdialeného PR> ▶ Vyberte možnosť <Vyp.> v ponuke <Použiť vzdialené PR> ▶ <Použiť> ▶ <OK> ▶ Reštartujte zariadenie

ODKAZY

- ▶ **Správa zariadenia z počítača (Remote UI (Vzdialené UR))(P. 413)**
- ▶ **Deaktivácia komunikácie HTTP(P. 409)**

Zvýšenie bezpečnosti dokumentov

364S-07X

Zariadenie je vybavené bezpečnostnými funkciami, ktorých cieľom je zabrániť úniku dokumentov alebo ich manipulácii.

Podpis zariadenia

Digitálny podpis sa pridáva do naskenovaných dokumentov pomocou mechanizmu kľúča a certifikátu s cieľom dokázať príjemcovi, že dokument bol vytvorený v zariadení. Prijemca môže overiť, či zariadenie vytvorilo dokument a či dokument nie je sfalšovaný. Pred pridaním podpisu zariadenia musíte vygenerovať kľúč a certifikát (certifikát zariadenia), ktorý sa použije ako podpis zariadenia použitím zariadenia. ▶ **Generovanie kľúča podpisu zariadenia(P. 412)**

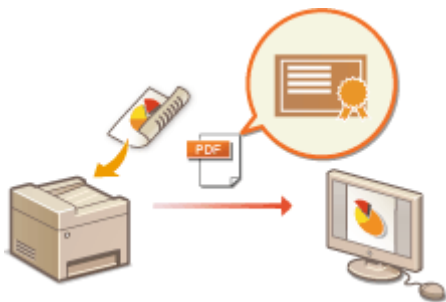

Generovanie klúča podpisu zariadenia

364S-07Y

Môžete vygenerovať klúč a certifikát pre podpis zariadenia, ktorý zobrazuje, že dokument bol naskenovaný v zariadení. Certifikát sa pridá pri naskenovaní dokumentu a jeho konverzii na súbor PDF.

DÔLEŽITÉ

- Vygenerovať možno len jeden klúč a certifikát pre podpis zariadenia. Nemožno ho odstrániť.
- Vyžaduje sa voliteľné súprava Súprava funkcií zabezpečenia na odosielanie súborov PDF. **►Systémové možnosti(P. 693)**

POZNÁMKA

- Klúč a certifikát pre podpis zariadenia platia päť rokov. V prípade potreby ich obnovte.
- Ďalšie informácie o základných operáciách, ktoré treba vykonať pri nastavení zariadenia z Remote UI (Vzdialené UR), nájdete v časti **►Nastavenie možností menu z Remote UI (Vzdialeného UR)(P. 423)** .

- 1 Spustíte Remote UI (Vzdialené UR) a prihláste sa v režime správcu systému. ► Spustenie Remote UI (Vzdialeného UR)(P. 414)**
- 2 Kliknite na položku [Settings/Registration] na stránke portálu. ►Obrazovka Remote UI (Vzdialené UR)(P. 415)**
- 3 Vyberte položky [Device Management] ► [Key and Certificate Settings].**
- 4 Kliknite na [Generate Key].**
- 5 Začiarknite začiarkavacie políčko [Device Signature] a kliknite na tlačidlo [OK].**

►► Vygeneruje sa klúč a certifikát pre podpis zariadenia.

■Obnovenie klúča podpisu zariadenia a klúča a certifikátu

- 1** Kliknite na tlačidlo [Update] napravo od klúča a certifikátu pre podpis zariadenia.
- 2** Kliknite na [OK].

Správa zariadenia z počítača (Remote UI (Vzdialené UR))

364S-080

Pomocou webového prehliadača na vzdialené ovládanie stroja môžete skontrolovať dokumenty čakajúce na tlač alebo stav stroja. Tiež môžete vytvoriť rôzne nastavenia. Môžete to urobiť bez toho, aby ste odišli od stola, čím sa uľahčí správa systému. Ďalšie informácie o systémových požiadavkách pre Remote UI (Vzdialené UR) nájdete v časti [▶ Systémové prostredie\(P. 687\)](#) .

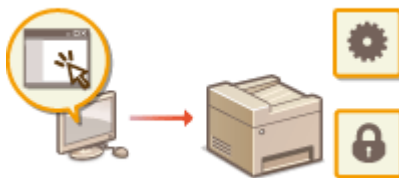

Funkcie Remote UI (Vzdialeného UR)

- ▶ **Kontrola stavu a výpisov(P. 417)**
- ▶ **Nastavenie možností menu z Remote UI (Vzdialeného UR)(P. 423)**
- ▶ **Uloženie cieľových umiestnení z Remote UI (Vzdialeného UR)(P. 426)**
- ▶ **Politika zabezpečenia(P. 430)**
- ▶ **Importovanie alebo exportovanie údajov nastavení(P. 436)**

Základy Remote UI (Vzdialeného UR)

- ▶ **Spustenie Remote UI (Vzdialeného UR)(P. 414)**

Spustenie Remote UI (Vzdialeného UR)

364S-081

Ak chcete stroj ovládať vzdialene, musíte do webového prehliadača zadať adresu IP stroja a spustiť Remote UI (Vzdialené UR). Skontrolujte najprv adresu IP nastavenú pre stroj ([Zobrazenie nastavení siete\(P. 37\)](#)). Ak máte nejaké otázky, obráťte sa na správcu siete.

1 Spustíte webový prehliadač.

2 Do poľa adresy zadajte „http://<adresa IP zariadenia>“ a stlačte kláves [ENTER].

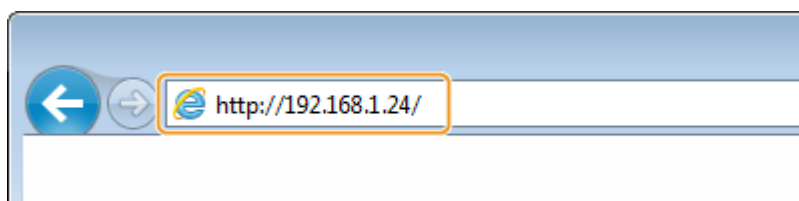

- Ak chcete použiť adresu IPv6, dajte adresu IPv6 do zátvoriek (napríklad: http://[fe80::2e9e:fcff:fe4e:dbce]/).

POZNÁMKA:

Ak sa zobrazí bezpečnostné upozornenie

- Keď je komunikácia s Remote UI (Vzdialeným UR) šifrovaná, môže sa zobraziť bezpečnostné upozornenie ([Konfigurácia kľúča a certifikátu pre TLS\(P. 375\)](#)). Keď nastavenia certifikátu alebo nastavenia TLS nemajú žiadne chyby, pokračujte v prezeraní webovej stránky.

3 Prihláste sa do Remote UI (Vzdialené UR).

■ Keď je deaktivovaná správa ID oddelení

Podľa potreby vyberte položku [System Manager Mode] alebo [General User Mode] a zadajte hodnotu v položke [Remote UI Access PIN].

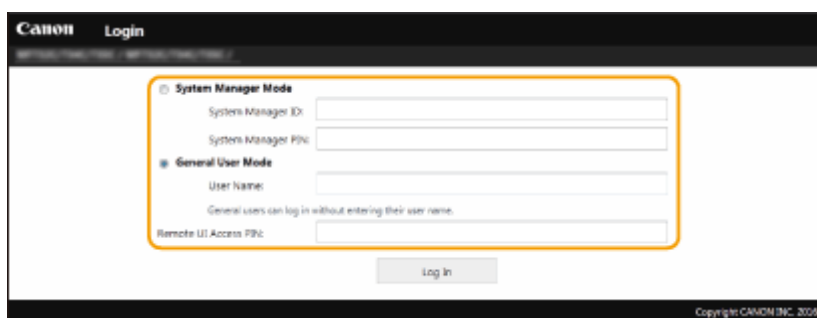

[System Manager Mode]

Môžete vykonať všetky operácie a nastavenia Remote UI (Vzdialené UR). Zadajte správny ID v položke [System Manager ID] a kód PIN v položke [System Manager PIN]. [Nastavenie ID správcu systému a kódu PIN\(P. 348\)](#)

[General User Mode]

Môžete skontrolovať stav dokumentov alebo zariadenia a môžete tiež zmeniť niektoré nastavenia. Ak chcete zistiť, či konkrétny dokument je v tlačovej fronte alebo chcete zrušiť tlač dokumentu v tlačovej fronte, zadajte meno používateľa dokumentu v položke [User Name]. Meno používateľa sa nastaví automaticky na tlač dokumentov založených na informáciách ako je názov počítača alebo prihlasovacie meno počítača.

[Remote UI Access PIN]

Ak je nastavená možnosť [Remote UI Access PIN], zadajte kód PIN. [Nastavenie PIN Remote UI \(Vzdialené UR\)\(P. 356\)](#)

■ Keď je aktivovaná správa ID oddelení

Zadajte správny ID v položke [Department ID] a kód PIN v položke [PIN]. ➤ **Nastavenie správy ID oddelení(P. 350)**

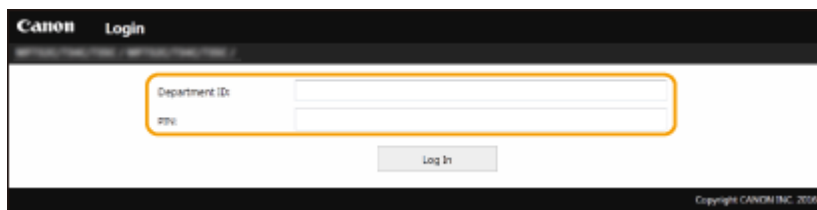

4 Kliknite na [Log In].

➡ Zobrazí sa stránka portálu (hlavná stránka). ➤ **Obrazovka Remote UI (Vzdialené UR)(P. 415)**

Obrazovka Remote UI (Vzdialené UR)

Po prihlásení sa do Remote UI (Vzdialené UR) sa zobrazí nasledujúca stránka portálu. Táto časť opisuje položky zobrazené na stránke portálu a základné operácie.

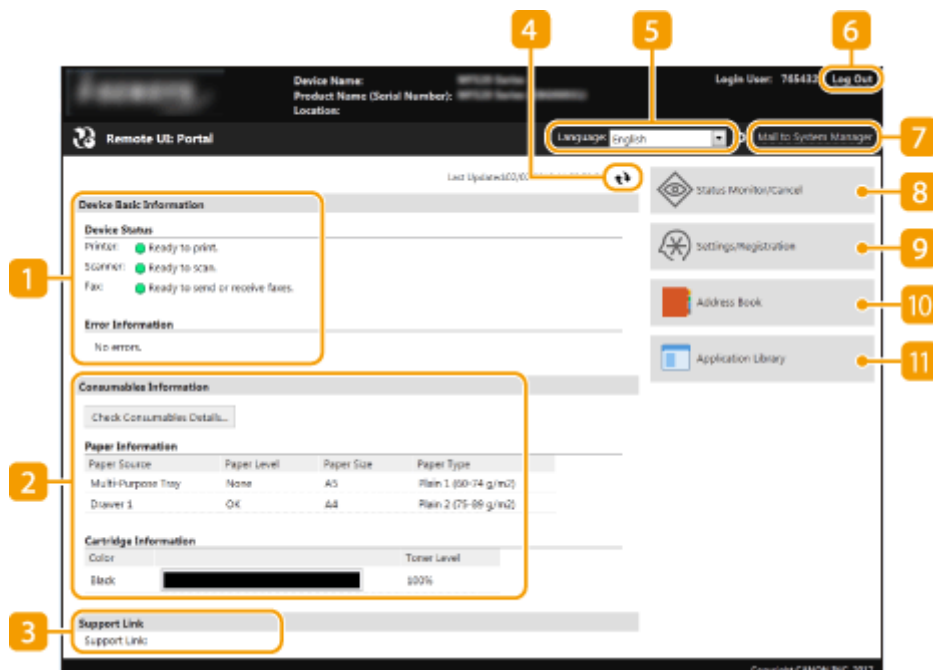

1 [Device Basic Information]

Zobrazuje aktuálny stav stroja a informácie o chybe. Ak sa vyskytla chyba, môže sa zobraziť odkaz na stránku informácií o chybe.

2 [Consumables Information]

Zobrazí informácie o papieri a zvyšné množstvo tonera v kazetách s tonerom.

3 [Support Link]

Zobrazuje odkaz na podporu špecifikovaný v menu [Support Link] pod položkou [License/Other].

4 **Ikona obnovy**

Obnoví aktuálne zobrazenú stránku.

5 **[Language]**

Vyberiete jazyk displeja používaný pre obrazovky Remote UI (Vzdialené UR).

6 **[Log Out]**

Odhlási vás z Remote UI (Vzdialeného UR). Zobrazí sa prihlasovacia stránka.

7 **[Mail to System Manager]**

Zobrazí sa okno na vytvorenie e-mailu pre správcu systému špecifikovaného v menu [System Manager Information] pod [User Management].

8 **[Status Monitor/Cancel]**

Zobrazí stránku [Status Monitor/Cancel]. V prípade ktorýchkoľvek čakajúcich dokumentov môžete skontrolovať stav, históriu alebo zrušiť spracovanie.

9 **[Settings/Registration]**

Zobrazuje stránku [Settings/Registration]. Keď ste sa prihlásili v režime správcu systému, môžete zmeniť položky nastavení a uložiť/načítať uložené údaje. ► **Nastavenie možností menu z Remote UI (Vzdialeného UR)(P. 423)**

10 **[Address Book]**

Zobrazuje čísla kódovanej voľby a zoznam Oblíbené uložené v telefónnom zozname. Keď ste sa prihlásili v režime správcu systému, môžete tiež uložiť alebo upraviť telefónny zoznam. ► **Uloženie cieľových umiestnení z Remote UI (Vzdialené UR)(P. 426)**

11 **[Application Library]**

Zobrazí stránku s nastavením Application Library.

Kontrola stavu a výpisov

364S-082

- ▶ Kontrola aktuálneho stavu tlačенých dokumentov(P. 417)
- ▶ Kontrola aktuálneho stavu prijatých dokumentov(P. 418)
- ▶ Kontrola histórie dokumentov(P. 418)
- ▶ Kontrola informácií o dokumentoch, ktoré sa nepodarilo presmerovať(P. 418)
- ▶ Kontrola informácií o chybe(P. 419)
- ▶ Kontrola spotrebného materiálu(P. 419)
- ▶ Kontrola špecifikácií zariadenia(P. 420)
- ▶ Kontrola informácií o správcovi systému(P. 420)
- ▶ Kontrola počítadla celkovej tlače(P. 421)
- ▶ Kontrola histórie kaziet s tonerom(P. 421)
- ▶ Kontrola stavu používania zariadenia(P. 422)

POZNÁMKA

- Názov súboru dokumentu sa nemusí zobrazovať celý. K názvu súboru sa dá pripojiť vytlačený názov aplikácie.

Kontrola aktuálneho stavu tlačéných dokumentov

Zobrazí sa zoznam aktuálne tlačéných dokumentov alebo dokumentov čakajúcich na tlač.



Prihláste sa do Remote UI (Vzdialené UR) (▶ **Spustenie Remote UI (Vzdialeného UR)(P. 414)**) ▶ [Status Monitor/Cancel] ▶ [Job Status] v ponuke [Print]

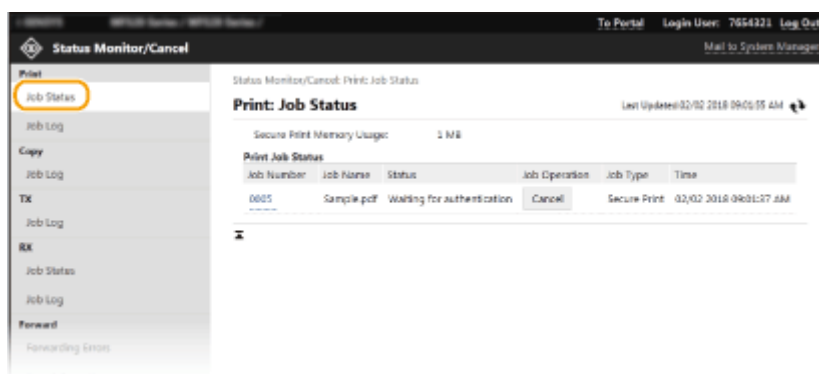

- Kliknutím na [Cancel] môžete zmazať úlohu dokumentu.

POZNÁMKA

- Nezávisle od nastavenia správy ID oddelení sa uvedú všetky aktuálne tlačéné dokumenty a dokumenty čakajúce na tlač.
- Ak ste zadali svoje používateľské meno, keď ste sa prihlásili v režime koncového používateľa, vaše používateľské meno sa zobrazí iba na dokumentoch, ktoré ste tlačili vy.

- Kliknite na položku [Job Number] na pozastavených dokumentoch a zabezpečených dokumentoch, aby sa zobrazili podrobné informácie. Môžete skontrolovať užívateľské meno a počet strán tlačeneho dokumentu.

Kontrola aktuálneho stavu prijatých dokumentov

Môžete skontrolovať výpisy prijatých faxov a dokumentov I-Fax. Tiež môžete kliknúť na tlačidlo [Delete] pre prijatý faxový dokument a vymazať ho.



Prihláste sa do Remote UI (Vzdialené UR) (▶ **Spustenie Remote UI (Vzdialeného UR)(P. 414)**) ▶ [Status Monitor/Cancel] ▶ [Job Status] v ponuke [RX]

POZNÁMKA

- Ak chcete vykonať nasledujúce operácie pre prijatý faxový dokument, musíte sa prihlásiť v režime správcu systému a nastaviť položku <Použiť ukážku faxu> na možnosť <Zap.>. ▶ **<Nastavenia uzamknutia pamäte faxov>(P. 531)**
 - Kliknutím na tlačidlo [Print All] vytlačte všetky prijaté dokumenty.
 - Kliknutím na tlačidlo [Print] vytlačte dokumenty čakajúce na tlač.
 - Kliknutím na položku [Job Number] zobrazíte podrobné informácie a ukážku dokumentu čakajúceho na tlač.

Kontrola histórie dokumentov

Výpisy úloh tlače, kopírovania, odoslania (TX) a prijatia (RX) sú zobrazené.



Prihláste sa do Remote UI (Vzdialené UR) (▶ **Spustenie Remote UI (Vzdialeného UR)(P. 414)**) ▶ [Status Monitor/Cancel] ▶ [Job Log]

The screenshot shows the 'Status Monitor/Cancel' interface with the 'Print Job Log' section active. The table displays the following data:

Job Number	Result	Start Time	End Time	Job Type	File Name	User Name	Original Pages	Output
0001	error	05/02 2018 12:21:44 AM	02/02 2018 09:01:05 AM	Printer	Sample.pdf	User	5	0
0004	OK	05/02 2018 12:29:37 AM	05/02 2018 12:32:35 AM	Printer	Sample_01.pdf	User	5	5
0005	OK	05/02 2018 12:28:28 AM	05/02 2018 12:28:52 AM	Printer	Full page photo	User	1	1

Kontrola informácií o dokumentoch, ktoré sa nepodarilo presmerovať

Informácie o dokumentoch, ktoré sa nepodarilo presmerovať.



Prihláste sa do Remote UI (Vzdialené UR) ([▶ Spustenie Remote UI \(Vzdialeného UR\)\(P. 414\)](#)) ▶
 [Status Monitor/Cancel] ▶ [Forwarding Errors]

POZNÁMKA

- Po prihlásení sa v režime správcu systému môžete kliknutím na tlačidlo [Delete] odstrániť dokumenty, ktoré sa nepodarilo presmerovať.
- Po prihlásení sa v režime správcu systému môžete kliknutím na tlačidlo [Job Number] zobraziť podrobné informácie alebo ukážku dokumentu, ktorý sa nepodarilo presmerovať.

Kontrola informácií o chybe

Keď sa vyskytne chyba, na tejto stránke sa zobrazí kliknutím na hlásenie zobrazené pod položkou [Error Information] na stránke portálu (hlavná stránka). [▶ Obrázovka Remote UI \(Vzdialené UR\)\(P. 415\)](#)



Prihláste sa do Remote UI (Vzdialené UR) ([▶ Spustenie Remote UI \(Vzdialeného UR\)\(P. 414\)](#)) ▶
 [Status Monitor/Cancel] ▶ [Error Information]

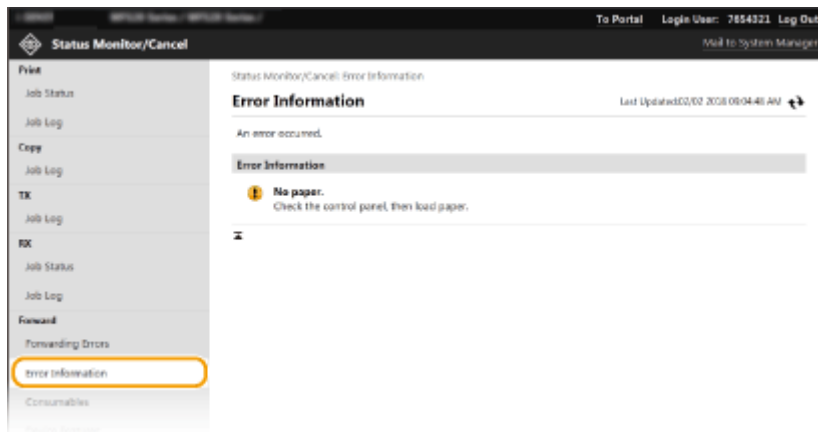

Kontrola potrebného materiálu

Zobrazí sa veľkosť a typ papiera v zdroji papiera, výrobné číslo tonerovej kazety atď. Môžete tiež kliknúť na položku [Check Consumables Details] na stránke portálu (hlavná stránka), aby sa zobrazila táto stránka ([▶ Obrázovka Remote UI \(Vzdialené UR\)\(P. 415\)](#)).



Prihláste sa do Remote UI (Vzdialené UR) ([▶ Spustenie Remote UI \(Vzdialeného UR\)\(P. 414\)](#)) ▶
 [Status Monitor/Cancel] ▶ [Consumables]

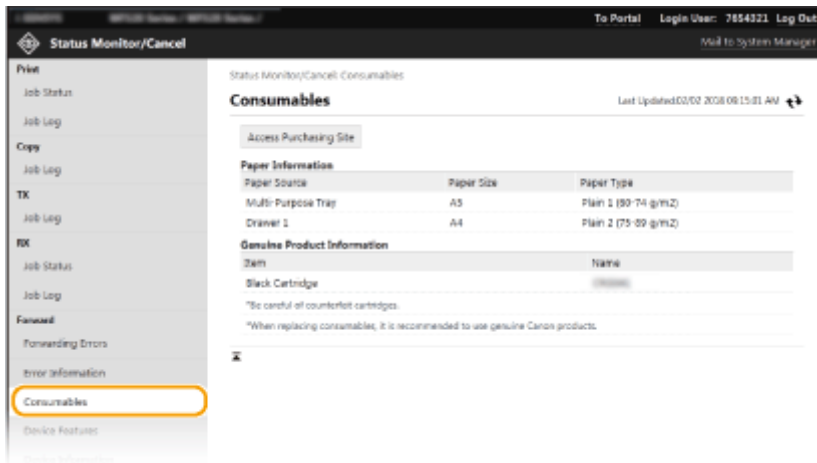

Kontrola špecifikácií zariadenia

Zobrazí sa maximálna rýchlosť tlače a funkcie zariadenia.



Prihláste sa do Remote UI (Vzdialené UR) (▶ **Spustenie Remote UI (Vzdialeného UR)(P. 414)**) ▶
[Status Monitor/Cancel] ▶ [Device Features]

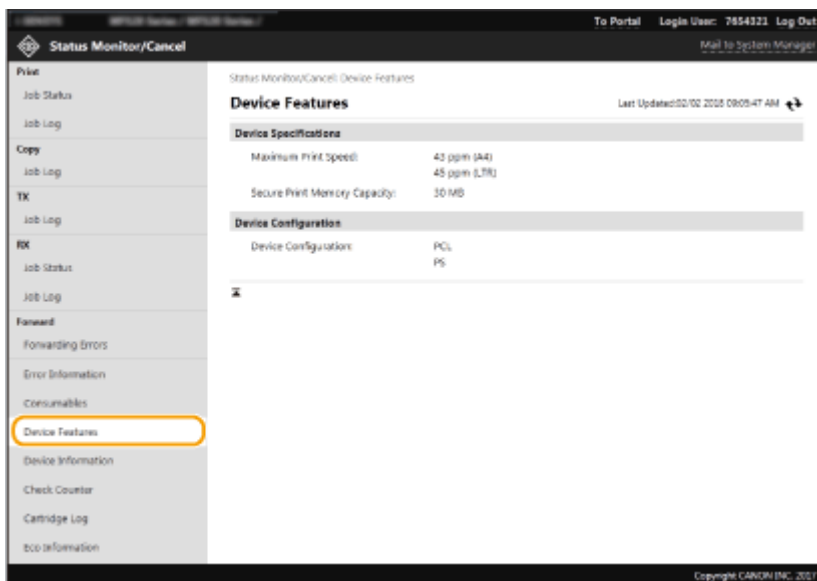

Kontrola informácií o správcovi systému

Zobrazia sa informácie o stroji a správcovi systému. Názov zariadenia a ďalšie informácie správcu systému tu zobrazené zodpovedajú nastaveniam v ponuke [System Manager Information] na stránke [User Management] alebo v ponuke [Device Information Settings] na stránke [Device Management].



Prihláste sa do Remote UI (Vzdialené UR) (▶ **Spustenie Remote UI (Vzdialeného UR)(P. 414)**) ▶
[Status Monitor/Cancel] ▶ [Device Information]

The screenshot shows the 'Status Monitor/Cancel' web interface. The left sidebar contains a menu with items: Print, Copy, TX, FX, Forward, Error Information, Consumables, Device Features, **Device Information** (highlighted), Check Counter, Cartridge Log, and Eco Information. The main content area displays 'Device Information' with sections for Device Basic Information, Version Information, and System Manager Information. The 'Device Information' menu item is circled in yellow.

Kontrola počítadla celkovej tlače

Zobrazí sa celkový počet strán, ktoré boli vytlačené funkciami kopírovania, tlače a faxovania.



Prihláste sa do Remote UI (Vzdialené UR) (▶ **Spustenie Remote UI (Vzdialeného UR)(P. 414)**) ▶
[Status Monitor/Cancel] ▶ [Check Counter]

The screenshot shows the 'Status Monitor/Cancel' web interface with the 'Check Counter' page. The left sidebar menu has 'Check Counter' highlighted with a yellow circle. The main content area displays 'Check Counter' with a table showing the Main Counter data.

Type	Total
113: Total (Black & White/Small)	7
501: Scan (Total 1)	2
201: Print (Total 1)	7

Kontrola histórie kaziet s tonerom

Môžete skontrolovať výpisy používania kaziet s tonerom a ďalšie výpisy.



Prihláste sa do Remote UI (Vzdialené UR) (▶ **Spustenie Remote UI (Vzdialeného UR)(P. 414)**) ▶
[Status Monitor/Cancel] ▶ [Cartridge Log]

Status Monitor/Cancel: Cartridge Log

Cartridge Log

*Be careful of counterfeit cartridges.
*When replacing consumables, it is recommended to use genuine Canon products.

(1) Serial Number	(2) Type	(3) Capacity	Print Used (4) Data/Time	(5) Left	Last Used (6) Data/Time	(7) Left
00000000000000000000	C1	Standard	02/02 2018 11:00 PM	100%	02/02 2018 11:00 PM	100%
C1:		00000		0000000000		
C2:		00000		0000000000		

Kontrola stavu používania zariadenia

Zobrazuje sa celkový mesačný objem výtlačkov a celková mesačná spotreba energie. Môžete zobrazíť obrazovku s ekologickými informáciami a zmeniť nastavenia, aby ste šetrili papier a spotrebu energie.



Prihláste sa do Remote UI (Vzdialené UR) (▶ **Spustenie Remote UI (Vzdialeného UR) (P. 414)**) ▶ [Status Monitor/Cancel] ▶ [Eco Information]

Status Monitor/Cancel: Eco Information

Eco Information

Current Usage

Average Number of Sheets Output per Month

Job	Total Output Sheets	2-Sided Sheets	N on 1 Sheets
Copy	5	0 (0%)	0 (0%)
Print	56	2 (3%)	0 (0%)
Fax	0	0 (0%)	-

Average Energy Consumption per Month

Details	Average Consumption
Current Energy Use	1.128 kW/month
When Using Power Save Mode	N/A (Connected using a wired LAN)
When Printing Multiple Pages of Data onto 1 Page	1.154 kW/month

Device Settings Status

You can change the settings of the device to save paper and energy. For more information, refer to the device Eco Report or the manual.

- N on 1 in Copy Settings: [Change Settings](#)
- 2-Sided in Copy Settings: [Change Settings](#)
- Use Fax Preview in Memory Lock Settings: [Change Settings](#)

ODKAZY

▶ **Obrazovka Remote UI (Vzdialené UR)(P. 415)**

Nastavenie možností menu z Remote UI (Vzdialeného UR)

364S-083

Pomocou Remote UI (Vzdialeného UR) môžete zmeniť rôzne nastavenia stroja. Väčšina nastavení sa dá nastaviť aj na stroji, ale niektoré nastavenia sa dajú nastaviť iba pomocou Remote UI (Vzdialeného UR). Táto časť opisuje základný priebeh zmeny nastavení zariadenia pomocou Remote UI (Vzdialeného UR).

POZNÁMKA

- Niektoré nastavenia možno zmeniť len po prihlásení v režime správcu systému.
- Niektoré nastavenia môžu vyžadovať úkony líšiacie sa od tu uvedeného postupu.

- 1 Spustíte Remote UI (Vzdialeného UR).** ▶ **Spustenie Remote UI (Vzdialeného UR)(P. 414)**
- 2 Kliknete na položku [Settings/Registration] na stránke portálu.** ▶ **Obrazovka Remote UI (Vzdialeného UR)(P. 415)**
- 3 Kliknete na nastavenie, ktoré chcete konfigurovať, v ponuke na ľavej strane obrazovky.**

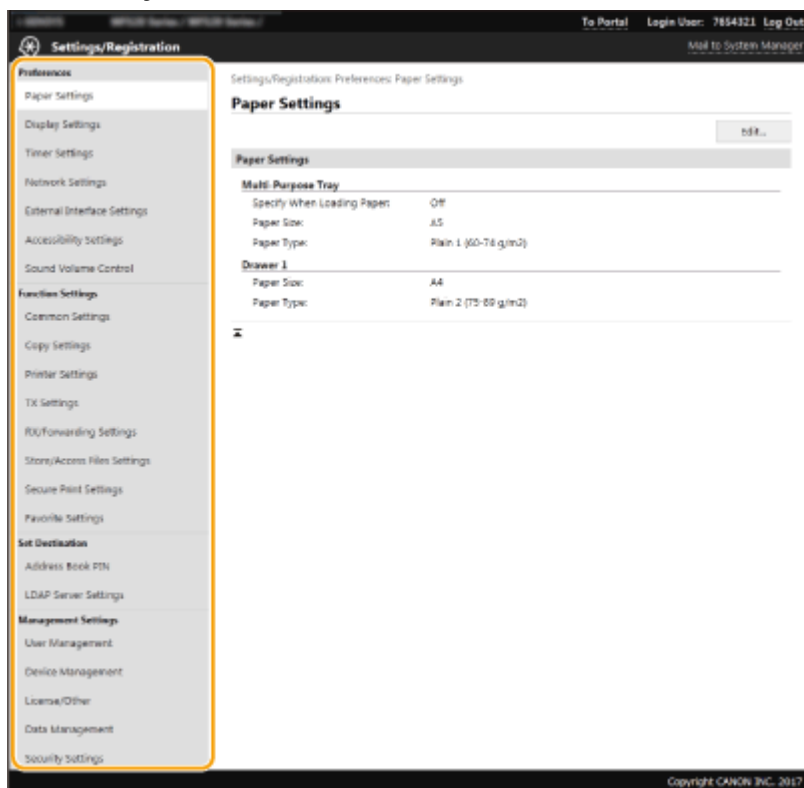

- 4 V prípade potreby kliknite na odkaz, aby sa zobrazila požadovaná stránka.**

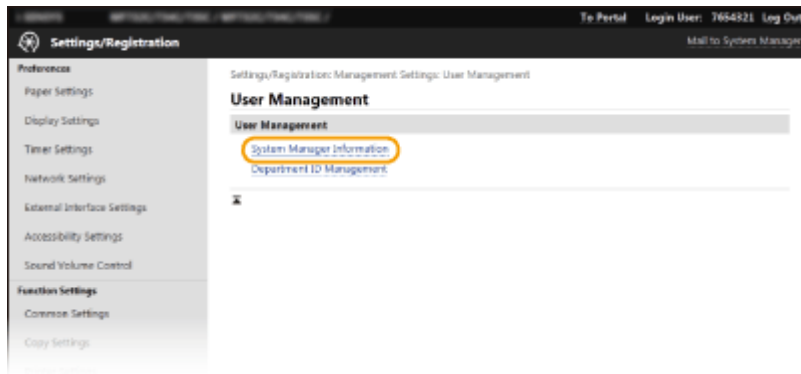

5 Kliknite na [Edit].

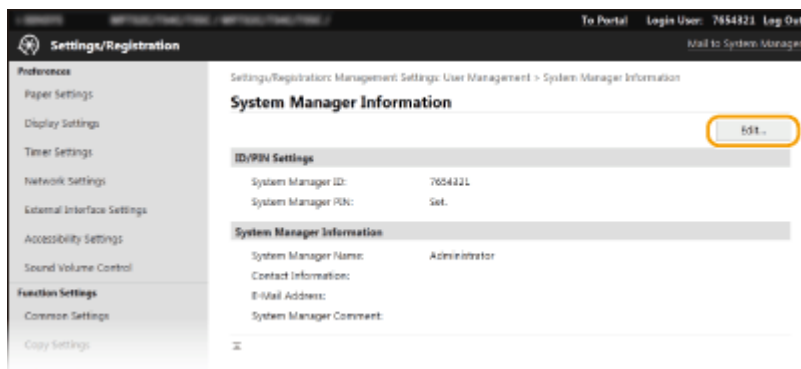

6 Špecifikujte potrebné nastavenia.

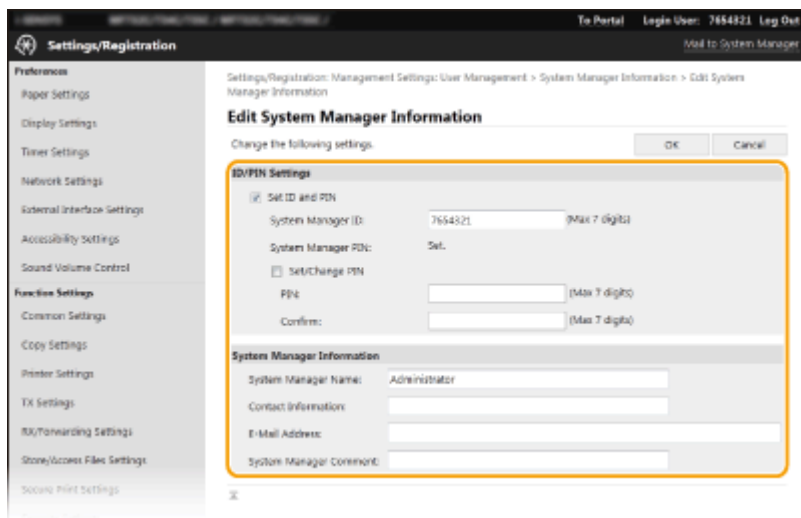

7 Kliknite na [OK].

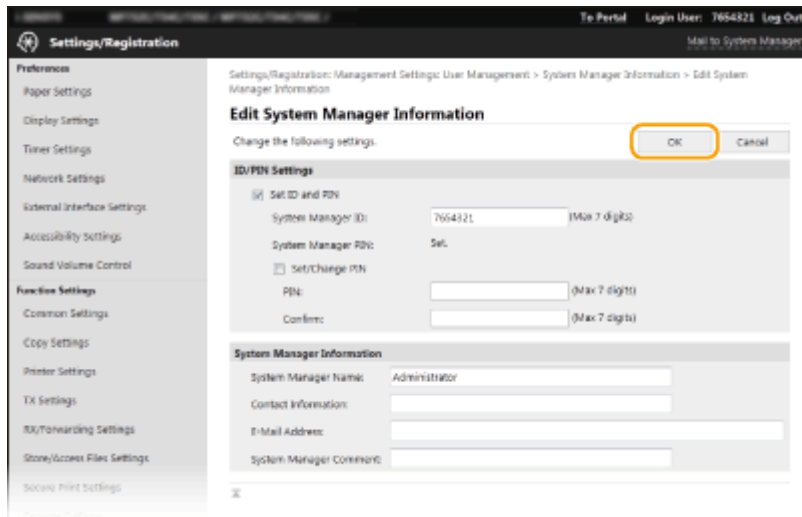

8 V prípade potreby reštartujte zariadenie.

- Vypnite zariadenie a pred jeho opätovným zapnutím počkajte aspoň 10 sekúnd.

POZNÁMKA:

- Informácie o tom, či je potrebné reštartovať počítač, nájdete v správe na obrazovke úprav.

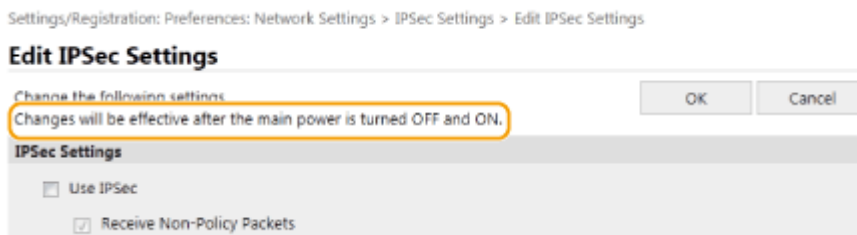

Uloženie cieľových umiestnení z Remote UI (Vzdialené UR)

364S-084

Použitím počítača môžete uložiť cieľové umiestnenia v telefónnom zozname zariadenia a upraviť informácie o uložených cieľových umiestneniach. Tu špecifikujte cieľové umiestnenie zdieľaného priečinka alebo servera FTP.

POZNÁMKA

- Nastavenia môžete zmeniť, len keď ste sa prihlásili v režime správcu systému.

1 Spustíte Remote UI (Vzdialené UR). ▶ **Spustenie Remote UI (Vzdialeného UR)(P. 414)**

2 Kliknete na položku [Address Book] na stránke portálu. ▶ **Obrazovka Remote UI (Vzdialené UR)(P. 415)**

POZNÁMKA:

Ak sa zobrazí stránka na zadanie kódu PIN

- Telefónny zoznam je chránený pomocou kódu PIN. Zadajte kód [PIN] a kliknite na [OK].

3 Kliknite na [Coded Dial].

- Miesta určenia sa dajú uložiť aj do menu Oblíbené. V takomto prípade kliknite na voľbu [Favorites] namiesto voľby [Coded Dial]. ▶ **Oblíbené(P. 175)**

4 Kliknite na textový odkaz pod položkou [Number], [Type] alebo [Name] pre položku s názvom Not Registered.

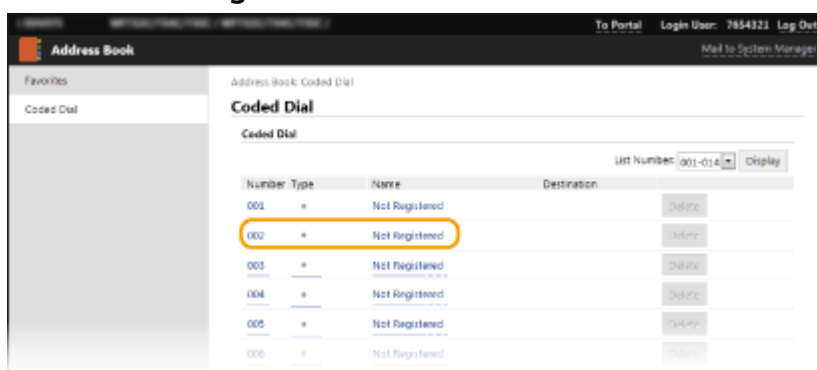

POZNÁMKA:

- Kliknutím na príslušný textový odkaz v menu [Number], [Type] alebo [Name] môžete upraviť uložené miesto určenia.
- Kliknutím na príslušné tlačidlo [Delete] môžete zmazať uložené cieľové umiestnenie.
- Ak odstránite cieľové umiestnenie z telefónneho zoznamu, odstráni sa aj z oblíbených nastavení. ▶ **Uloženie často používaných nastavení(P. 167)**

5 Vyberte typ miesta určenia na uloženie a kliknite na tlačidlo [OK].

- Ak chcete uložiť cieľové umiestnenie zdieľaného priečinka alebo servera FTP, vyberte položku [File].

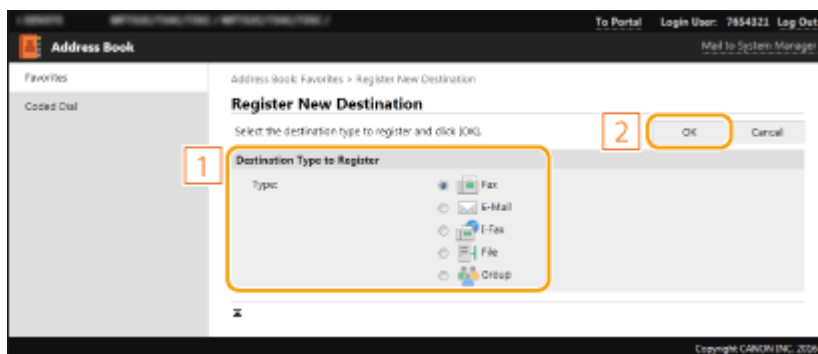

6 Špecifikujte cieľové umiestnenie.

■ Ak chcete uložiť cieľové umiestnenie faxu

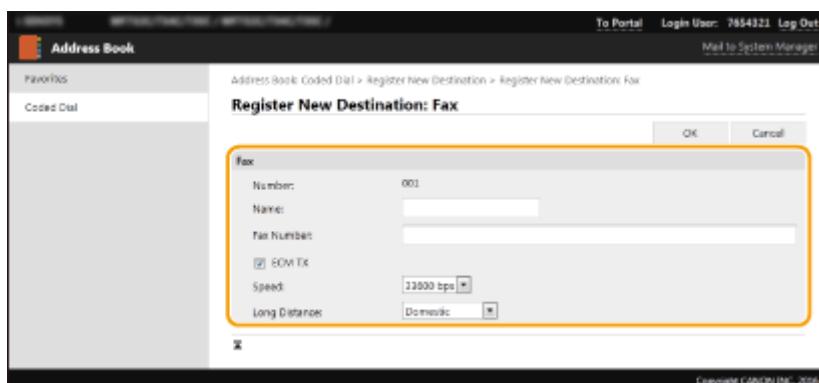

[Name]

Zadajte názov cieľového umiestnenia.

[Fax Number]

Zadajte číslo faxu alebo cieľové umiestnenie.

[ECM TX]

Začiarknite začiarkavacie políčko, aby bolo možné vykonať toto: ak sa v posielanom obraze vyskytne chyba, chyba sa skontroluje a opraví, aby sa zabránilo odoslaniu nesprávneho obrazu.

[Speed]

Ak začatie prenosu trvá príliš dlho, podobne ako pri slabom telefónnom spojení, rýchlosť začiatku prenosu môžete nastaviť na nižšiu hodnotu.

[Long Distance]

Pri ukladaní zahraničných faxových čísel špecifikujte položky [International (1)] až [International (3)] podľa podmienok prenosu.

POZNÁMKA:

- Tiež môžete špecifikovať položky [ECM TX] a [Speed] z ponuky <Nastavenia faxu> ( <Odoslať> (P. 518)) na ovládacom paneli. Pre podrobné nastavenia miest určenia uložené v telefónnom zozname sú však aktívne nastavenia vykonané pod položkou <Tel. zoznam>.

■ Uloženie cieľového umiestnenia e-mailu alebo faxu I-Fax

[Name]

Zadajte názov cieľového umiestnenia.

[E-Mail Address]/[I-Fax Address]

Zadajte e-mailovú adresu cieľového umiestnenia.

■ Uloženie cieľového umiestnenia zdieľaného priečinka alebo servera FTP

[Name]

Zadajte názov cieľového umiestnenia.

[Protocol]

Vyberte protokol pre cieľové umiestnenie.

[Windows (SMB)]	Túto položku vyberte pri uložení zdieľaného priečinka ako cieľového umiestnenia.
[FTP]	Túto položku vyberte pri uložení servera FTP ako cieľového umiestnenia.

[Host Name]

- **V prípade zdieľaného priečinka**

Zadajte názov počítača alebo adresu IP. Môžete zahrnúť cestu k zdieľanému priečinku s názvom počítača alebo adresou IP (napríklad \\swan\share alebo \\192.168.2.100\share).

- **V prípade servera FTP**

Zadajte adresu IP servera FTP (napríklad 192.168.2.100).

POZNÁMKA:

Používanie servera DNS

- Môžete tiež zadať názov hostiteľa (alebo FQDN) namiesto názvu počítača alebo adresy IP (napríklad pre zdieľaný priečinok: „\\swan.organization.company.com\share“).

[Folder Path]

Zadajte umiestnenie priečinka, do ktoré sa odošlú údaje.

- **V prípade zdieľaného priečinka**
Použite \ ako oddeľovač. Špecifikujte úroveň, ktorá sleduje cestu špecifikované v ponuke [Host Name].
- **V prípade servera FTP**
Použite / ako oddeľovač. Cesta je absolútna, keď znak / je umiestnený na vrchu. V opačnom prípade ide o relatívnu cestu príslušnú k aktuálnemu adresáru používateľa, ktorý bol prihlásený.

[User Name]

Zadajte meno používateľa nastavené pre zdieľaný priečinok alebo server FTP.

[Set Password]

Ak chcete nastaviť heslo pre zdieľaný priečinok alebo server FTP, začiarknite začiarkavacie políčko a zadajte [Password].

DÔLEŽITÉ

Uistite sa, že je vybraný rovnaký jazyk zobrazenia v počítači aj v Remote UI (Vzdialené UR).

- Položky [Host Name] a [Folder Path] sa nemusia zobraziť správne alebo sa nimi nebude dať prechádzať.

7 Kliknite na [OK].

ODKAZY

- ▶ **Obrazovka Remote UI (Vzdialené UR)(P. 415)**
- ▶ **Importovanie alebo exportovanie údajov nastavení(P. 436)**
- ▶ **Telefónny zoznam(P. 585)**

Politika zabezpečenia

364S-085

Je bežnou praxou organizácií prijať politiku zabezpečenia definujúcu základné ciele a normy bezpečnosti informácií, podľa ktorých sa budú prevádzkovať informačné zariadenia, ako sú počítače a multifunkčné tlačiarne. Ak má vaša organizácia aktívnu politiku zabezpečenia, použite ju aj v prípade tohto zariadenia.



- ▶ **Zobrazenie politiky zabezpečenia(P. 430)**
- ▶ **Položky politiky zabezpečenia(P. 430)**
- ▶ **Aplikácia politiky zabezpečenia na zariadenie(P. 435)**

Zobrazenie politiky zabezpečenia

Pomocou funkcie Remote UI (Vzdialené UR) môžete zobraziť politiku zabezpečenia nastavenú v zariadení.

- 1 Spustíte Remote UI (Vzdialené UR).** ▶ **Spustenie Remote UI (Vzdialeného UR)(P. 414)**
- 2 Kliknete na položku [Settings/Registration] na stránke portálu.** ▶ **Obrazovka Remote UI (Vzdialené UR)(P. 415)**
- 3 Kliknete na položky [Security Settings] ▶ [Confirm Security Policy].**

Položky politiky zabezpečenia

Vo funkcii Remote UI (Vzdialené UR) sú zobrazené tieto položky. Zobrazia sa aj položky týkajúce sa funkcií nedostupných v tomto zariadení, ktoré však nemajú vplyv na prevádzku zariadenia.

■ [Interface]

[Wireless Connection Policy]

Zabráňte neoprávnenému prístupu zakázaním bezdrôtových pripojení.

[Prohibit Use of Direct Connection]	Položka <Použiť priame pripojenie> je nastavená na možnosť <Vyp.>. Prístup do zariadenia nie je možný z mobilných zariadení.	▶ <Nastavenia priameho pripojenia>(P. 459)
[Prohibit Use of Wireless LAN]	Položka <Vybrať káblovú/bezdrôtovú LAN> je nastavená na možnosť <Káblová sieť LAN>. Nemožno vytvoriť bezdrôtové spojenie so zariadením cez bezdrôtový smerovač LAN alebo prístupový bod.	▶ <Vybrať káblovú/bezdrôtovú LAN>(P. 457)

[USB Policy]

Zabráňte neoprávnenému prístupu a úniku zakázaním pripojenia USB.

[Prohibit Use as USB Device]	Položka <Použiť ako zariadenie USB> je nastavená na možnosť <Vyp.>. K počítaču sa nemožno pripojiť prostredníctvom rozhrania USB.	🔴<Použiť ako zariadenie USB>(P. 472)
[Prohibit Use as USB Storage Device]	Položka <Použiť úložné zariadenie USB> je nastavená na možnosť <Vyp.>. Nemožno používať pamäťové zariadenia USB.	🔴<Použiť úložné zariadenie USB>(P. 472)

■ **[Network]****[Communication Operational Policy]**

Zvýšite zabezpečenie komunikácie vyžadovaním overenia podpisov a certifikátov.

[Always Verify Signatures for SMS/ WebDAV Server Functions]	Funkcia nie je dostupná v tomto zariadení a nemení tak úroveň zabezpečenia.	—
[Always Verify Server Certificate When Using TLS]	Nasledujúce nastavenia v položkách [Use TLS for SMTP] a [Use TLS for POP] sú nastavené na možnosť [On]. <ul style="list-style-type: none"> • [Verify Certificate] • [Add CN to Verification Items] Nasledujúce nastavenia v položke [Use Google Cloud Print] sú nastavené na možnosť [On]. <ul style="list-style-type: none"> • [Verify Server Certificate] • [Add CN to Verification Items] Nasledujúce nastavenia v položke [Confirm TLS Certificate for LDAP Server Access] v ponukách [LDAP Server (For Search)] a [LDAP Server (For Authentication)] sú nastavené na možnosť [On]. <ul style="list-style-type: none"> • [Confirm TLS Certificate for LDAP Server Access] • [Add CN to Verification Items] 	<ul style="list-style-type: none"> 🔴Konfigurácia nastavení komunikácie prostredníctvom e-mailu alebo faxu I-Fax(P. 88) 🔴Registrácia zariadenia v službe Google Cloud Print(P. 340) 🔴Uloženie serverov LDAP(P. 62)
[Prohibit Cleartext Authentication for Server Functions]	Položka <Metóda overenia vyčlen. portu> je nastavená na možnosť <Režim 2>. Pri používaní zariadenia ako servera nie je k dispozícii overenie obyčajného textu a funkcie, ktoré používajú overenie jednoduchého textu.	🔴<Metóda overenia vyčlen. portu>(P. 467)
[Prohibit Use of SNMPv1]	V ponuke <Nastavenia SNMP>, je položka <Nastavenia SNMPv1> nastavená na možnosť <Vyp.>. Pri získavaní informácií o zariadení z počítača nemožno použiť SNMPv1.	🔴<Nastavenia SNMP>(P. 466)



POZNÁMKA

- Toto nastavenie neplatí pre komunikáciu si sieťami IEEE 802.1X, aj keď je položka [Always Verify Server Certificate When Using TLS] nastavená na možnosť [On].
- Ak je položka [Prohibit Cleartext Authentication for Server Functions] nastavená na možnosť [On] a softvér správy zariadenia alebo verzia ovládača nie je aktuálna, možno sa nebude dať pripojiť k zariadeniu. Uistite sa, že používate najnovšie verzie.

[Port Usage Policy]

Zabráňte externým únikom zatvorením nepoužívaných portov.

[Restrict LPD Port (Port Number: 515)]	V ponuke <Nastavenia LPD>, je položka <Použiť tlač s LPD> nastavená na možnosť <Vyp.>. Nemožno vykonať tlač LPD.	🔴<Nastavenia LPD>(P. 464)
[Restrict RAW Port (Port Number: 9100)]	V ponuke <Nastavenia RAW>, je položka <Použiť tlač s RAW> nastavená na možnosť <Vyp.>. Nemožno vykonať tlač RAW.	🔴<Nastavenia RAW>(P. 464)
[Restrict FTP Port (Port Number: 21)]	Funkcia nie je dostupná v tomto zariadení a nemení tak úroveň zabezpečenia.	—
[Restrict WSD Port (Port Number: 3702, 60000)]	Nasledujúce nastavenia v položke <Nastavenia WSD> sú nastavené na možnosť <Vyp.>. Nemožno používať funkcie WSD. <ul style="list-style-type: none"> • <Použiť tlač s WSD> • <Použiť prezeranie WSD> • <Použiť skenovanie WSD> • <Použiť skenovanie z počítača> • <Použiť Multicast Discovery> 	🔴<Nastavenia WSD>(P. 464)
[Restrict BMLinkS Port (Port Number: 1900)]	Funkcia nie je dostupná v tomto zariadení a nemení tak úroveň zabezpečenia.	—
[Restrict IPP Port (Port Number: 631)]	Časť nastavení na povolenie tlače z mobilných zariadení pomocou aplikácií sa nastaví na možnosť <Vyp.> a deaktivuje tak tlač z mobilných zariadení pomocou aplikácií.	🔴Prepojenie s mobilnými zariadeniami(P. 318)
[Restrict SMB Port (Port Number: 137, 138, 139, 445)]	Funkcia nie je dostupná v tomto zariadení a nemení tak úroveň zabezpečenia.	—
[Restrict SMTP Port (Port Number: 25)]	Funkcia nie je dostupná v tomto zariadení a nemení tak úroveň zabezpečenia.	—
[Restrict Dedicated Port (Port Number: 9002, 9006, 9007, 9011-9015, 9017-9019, 9022, 9023, 9025, 20317, 47545-47547)]	Položka <Použiť vyčlenený port> je nastavená na možnosť <Vyp.>. Nemožno používať vyčlenené porty.	🔴<Použiť vyčlenený port>(P. 467)
[Restrict Remote Operator's Software Port (Port Number: 5900)]	Funkcia nie je dostupná v tomto zariadení a nemení tak úroveň zabezpečenia.	—
[Restrict SIP (IP Fax) Port (Port Number: 5004, 5005, 5060, 5061, 49152)]	Funkcia nie je dostupná v tomto zariadení a nemení tak úroveň zabezpečenia.	—
[Restrict mDNS Port (Port Number: 5353)]	Nasledujúce nastavenia sa nastaví na možnosť <Vyp.> a časť nastavení na povolenie tlače z mobilných zariadení pomocou aplikácií sa tiež nastaví na možnosť <Vyp.>. Deaktivuje sa hľadanie siete alebo vykonanie automatických nastavení pomocou mDNS. Navyše sa deaktivuje aj časť tlače z mobilných zariadení pomocou aplikácií. <ul style="list-style-type: none"> • <Nastavenia mDNS> ► <IPv4> ► <Použiť mDNS> • <Nastavenia mDNS> ► <IPv6> ► <Použiť mDNS> • [Use Google Cloud Print] ► [Local Print] 	🔴<Nastavenia mDNS>(P. 463) 🔴Registrácia zariadenia v službe Google Cloud Print(P. 340) 🔴Prepojenie s mobilnými zariadeniami(P. 318)
[Restrict SLP Port (Port Number: 427)]	V ponuke [Multicast Discovery Settings] je položka [Discovery Response] nastavená na možnosť [Off]. Nemožno hľadať sieť ani vykonať automatické nastavenia pomocou SLP.	🔴Konfigurácia komunikácie SLP so softvérom správy zariadení(P. 73)

[Restrict SNMP Port (Port Number: 161)]	V ponuke <Nastavenia SNMP> sú položky <Nastavenia SNMPv1> a <Nastavenia SNMPv3> nastavené na možnosť <Vyp.> a položka <Sken. s Canon PRINT Business> je nastavená na možnosť <Vyp.>. Nemožno získať informácie o zariadení z počítača ani nakonfigurovať nastavenia pomocou SNMP.	 <Nastavenia SNMP>(P. 466)  <Sken. s Canon PRINT Business>(P. 549)
---	---	---

■ [Authentication]

[Authentication Operational Policy]

[Prohibit Guest Users to Use Device]	Funkcia nie je dostupná v tomto zariadení a nemení tak úroveň zabezpečenia.	—
[Force Setting of Auto Logout]	Funkcia nie je dostupná v tomto zariadení a nemení tak úroveň zabezpečenia.	—

[Password Operational Policy]

[Prohibit Caching of Password for External Servers]	Funkcia nie je dostupná v tomto zariadení a nemení tak úroveň zabezpečenia.	—
[Display Warning When Default Password Is in Use]	Funkcia nie je dostupná v tomto zariadení a nemení tak úroveň zabezpečenia.	—
[Prohibit Use of Default Password for Remote Access]	Funkcia nie je dostupná v tomto zariadení a nemení tak úroveň zabezpečenia.	—

[Password Settings Policy]

[Minimum Number of Characters for Password]	Funkcia nie je dostupná v tomto zariadení a nemení tak úroveň zabezpečenia.	—
[Password Validity Period]	Funkcia nie je dostupná v tomto zariadení a nemení tak úroveň zabezpečenia.	—
[Prohibit Use of 3 or More Identical Consecutive Characters]	Funkcia nie je dostupná v tomto zariadení a nemení tak úroveň zabezpečenia.	—
[Force Use of at Least 1 Uppercase Character]	Funkcia nie je dostupná v tomto zariadení a nemení tak úroveň zabezpečenia.	—
[Force Use of at Least 1 Lowercase Character]	Funkcia nie je dostupná v tomto zariadení a nemení tak úroveň zabezpečenia.	—
[Force Use of at Least 1 Digit]	Funkcia nie je dostupná v tomto zariadení a nemení tak úroveň zabezpečenia.	—
[Force Use of at Least 1 Symbol]	Funkcia nie je dostupná v tomto zariadení a nemení tak úroveň zabezpečenia.	—

[Lockout Policy]

Zablokujete prihlásenie používateľov na určitý čas po určitom počte neúspešných pokusov o prihlásenie po sebe.

[Enable Lockout]	V ponuke <Zamknutie>, je položka <Povoliť zamknutie> nastavená na možnosť <Zap.>. Špecifikujte hodnotu pre položky <Prah zamknutia> a <Obdobie zamknutia>.	 <Zamknutie>(P. 554)
------------------	--	---

■ [Key/Certificate]

Chránite dôležité údaje tým, že zabránite používaniu slabého šifrovania alebo uložením šifrovaných hesiel a kľúčov používateľov do určenej hardvérovej súčasti.

[Prohibit Use of Weak Encryption]	Položka <Zakázať použív. slabého šifr.> je nastavená na možnosť <Zap.>. Nemožno používať slabé šifrovanie.	▶<Nastavenia šifrovania>(P. 554)
[Prohibit Use of Key/Certificate with Weak Encryption]	V ponuke <Zakázať použív. slabého šifr.>, je položka <Zakázať kľúč/cert. slabého šifr.> nastavená na možnosť <Zap.>. Nemožno používať kľúč alebo certifikát so slabým šifrovaním.	▶<Nastavenia šifrovania>(P. 554)
[Use TPM to Store Password and Key]	Funkcia nie je dostupná v tomto zariadení a nemení tak úroveň zabezpečenia.	—

■ [Log]

[Force Recording of Audit Log]	Funkcia nie je dostupná v tomto zariadení a nemení tak úroveň zabezpečenia.	—
[Force SNMP Settings]	Funkcia nie je dostupná v tomto zariadení a nemení tak úroveň zabezpečenia.	—

■ [Job]

[Printing Policy]

[Prohibit Immediate Printing of Received Jobs]	Funkcia nie je dostupná v tomto zariadení a nemení tak úroveň zabezpečenia.	—
--	---	---

[Sending/Receiving Policy]

Obmedzte operácie odoslania pre miesta určenia a obmedzte spôsob spracovania prijatých údajov.

[Allow Sending Only to Registered Addresses]	Položka <Obmedziť nové miesta určenia> je nastavená na možnosť <Zap.>. Možno odosielať len do miest určenia uložených v telefónnom zozname.	▶<Obmedziť nové miesta určenia>(P. 518)
[Force Confirmation of Fax Number]	Položka <Potvrdiť zadané faxové číslo> je nastavená na možnosť <Zap.>. Používatelia musia pri odosielaní faxu znova zadať faxové číslo pre potvrdenie.	▶<Potvrdiť zadané faxové číslo>(P. 528)
[Prohibit Auto Forwarding]	V ponuke <Funkcia preposielania> je položka <Použiť funkciu preposielania> nastavená na možnosť <Vyp.>. Nemožno automaticky presmerovať faxy.	▶<Nastavenia preposielania>(P. 536)

■ [Storage]

[Force Complete Deletion of Data]	Funkcia nie je dostupná v tomto zariadení a nemení tak úroveň zabezpečenia.	—
-----------------------------------	---	---

Aplikácia politiky zabezpečenia na zariadenie

Môžete importovať politiku zabezpečenia upravenú v rade zariadení imageRUNNER ADVANCE alebo pomocou softvéru správy zariadenia, aby ste ju použili na toto zariadenie. Navyše môžete exportovať politiku zabezpečenia použitú na toto zariadenie, aby sa použila na ďalšie zariadenia*. **▶ Importovanie alebo exportovanie údajov nastavení(P. 436)**

* Len zariadenia od spoločnosti Canon, ktoré sú kompatibilné s nastaveniami politiky zabezpečenia

POZNÁMKA

- Nastavenia politiky zabezpečenia možno importovať, len ak je heslo nastavenia politiky zabezpečenia na exportujúcom zariadení rovnaké ako heslo na importujúcom zariadení alebo ak nebolo nastavené heslo pre importujúce zariadenie. Ak heslo pre importujúce zariadenie nebolo nastavené, heslo nakonfigurované pre exportujúce zariadenie sa nastaví pre importujúce zariadenie.
- Na tomto zariadení nemôžete nastaviť alebo zmeniť politiku zabezpečenia.

Importovanie alebo exportovanie údajov nastavení

364S-086

Údaje nastavení telefónneho zoznamu a zariadenia môžete uložiť v počítači (export). Dáta uložené v počítači sa dajú aj uložiť do stroja (import). Miesta určenia z telefónneho zoznamu je možné jednoducho skopírovať do viacerých strojov.* Na použitie týchto funkcií je potrebné, aby ste sa prihlásili v režime správcu systému.

* Ak používate rovnaký model, môžete importovať alebo exportovať údaje nastavení zariadenia.

► **Exportovanie údajov nastavení(P. 436)**

► **Importovanie údajov nastavení(P. 437)**

DÔLEŽITÉ

Nevypínajte stroj, kým sa nedokončí proces importu alebo exportu

- Dokončenie procesu môže trvať niekoľko minút. Ak sa stroj počas procesu vypne, môžu sa poškodiť dáta alebo stroj.

Počas procesu importovania alebo exportovania nepoužívajte zariadenie

- Pred importovaním alebo exportovaním skontrolujte, že práve neprebieha žiadna operácia, napríklad tlač dokumentov.

POZNÁMKA

- V prípade nastavení, ktoré nemožno importovať alebo exportovať, si pozrite časť ► **Zoznam ponúk s nastaveniami(P. 445)** .
- Údaje nastavenia môžete importovať alebo exportovať prostredníctvom pamäťového zariadenia USB použitím ovládacieho panela zariadenia. ► **<Import/export> *(P. 552)**
- Ďalšie informácie o základných operáciách, ktoré treba vykonať pri nastavení zariadenia z Remote UI (Vzdialené UR), nájdete v časti ► **Nastavenie možností menu z Remote UI (Vzdialeného UR)(P. 423)** .

Exportovanie údajov nastavení

Môžete exportovať telefónny zoznam a údaje nastavení zariadenia a uložiť ich v počítači. Údaje telefónneho zoznamu môžete exportovať ako informačný súbor konfigurácie zariadenia (*.dcm) alebo súbor telefónneho zoznamu spoločnosti Canon (*.abk). Vyberte informačný súbor konfigurácie zariadenia, aby ste uložili údaje ako záložnú kópiu alebo skopírovali údaje telefónneho zoznamu do rovnakého modelu zariadenia. Vyberte typ súboru telefónneho zoznamu spoločnosti Canon Address Book, aby ste skopírovali údaje telefónneho zoznamu do ovládača faxu alebo iného modelu zariadenia. Odporúča sa pravidelne zálohovať dôležité nastavenia.

- 1 Spustite Remote UI (Vzdialené UR) a prihláste sa v režime správcu systému. ► Spustenie Remote UI (Vzdialeného UR)(P. 414)**
- 2 Kliknite na položku [Settings/Registration] na stránke portálu. ► Obrazovka Remote UI (Vzdialené UR)(P. 415)**
- 3 Vyberte položky [Data Management] ► [Export].**

4 Vyberte nastavenia na exportovanie a špecifikujete heslo šifrovania.

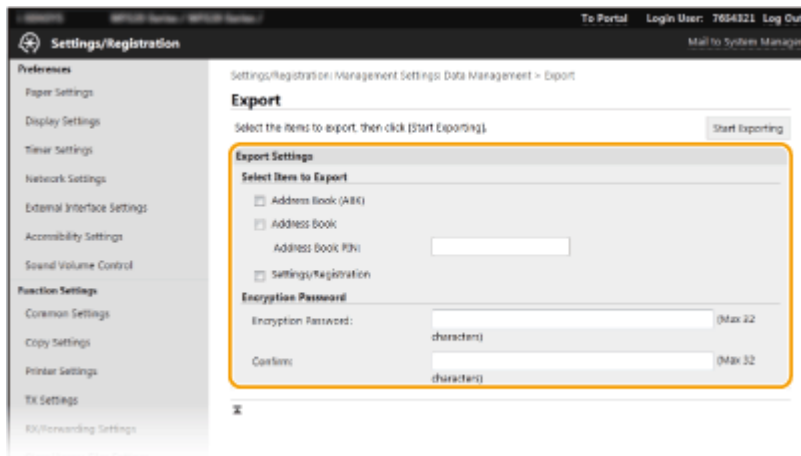

[Address Book (ABK)]

Začiarknite políčko, ak chcete importovať údaje z telefónneho zoznamu ako súbor telefónneho zoznamu spoločnosti Canon (*.abk).

POZNÁMKA:

Ak je začiarknuté políčko položky [Address Book (ABK)], nemôžete exportovať nastavenia zariadenia naraz s údajmi telefónneho zoznamu.

[Address Book]

Začiarknite začiarkavacie políčko, ak chcete importovať údaje z telefónneho zoznamu ako informačný súbor konfigurácie zariadenia (*.dcm).

[Address Book PIN]

Ak je telefónny zoznam chránený kódom, zadajte kód pre telefónny zoznam. **► Obmedzenie používania telefónneho zoznamu (P. 400)**

[Settings/Registration]

Začiarknite začiarkavacie políčko, ak chcete exportovať údaje nastavení zariadenia.

[Encryption Password]

Zadajte heslo na šifrovanie exportovaných údajov pozostávajúce z alfanumerických znakov. Rovnaké heslo zadajte aj v položke [Confirm]. Ak je začiarknuté políčko položky [Address Book] alebo [Settings/Registration], údaje nemožno exportovať bez nastavenia hesla šifrovania.

POZNÁMKA:

- Heslo sa vyžaduje pri importovaní exportovaných údajov. **► Importovanie údajov nastavení (P. 437)**

5 Kliknite na [Start Exporting].

6 Postupujte podľa pokynov na obrazovke a určte miesto, kam sa uložia exportované dáta.

►►► Uložia sa dáta nastavení.

Importovanie údajov nastavení

Načítajte (importujte) údaje, ktoré boli exportované zo zariadenia. Importovať môžete aj údaje nastavení zariadenia z iného zariadenia do svojho zariadenia, ak sú to rovnaké modely.

- 1 Spustíte Remote UI (Vzdialené UR) a prihlásite sa v režime správcu systému. ▶
Spustenie Remote UI (Vzdialeného UR)(P. 414)
- 2 Kliknite na položku [Settings/Registration] na stránke portálu. ▶**Obrazovka Remote UI (Vzdialené UR)(P. 415)**
- 3 Vyberte položky [Data Management] ▶ [Import].
- 4 Špecifikujte súbor, zadajte heslo a vyberte nastavenia na importovanie.

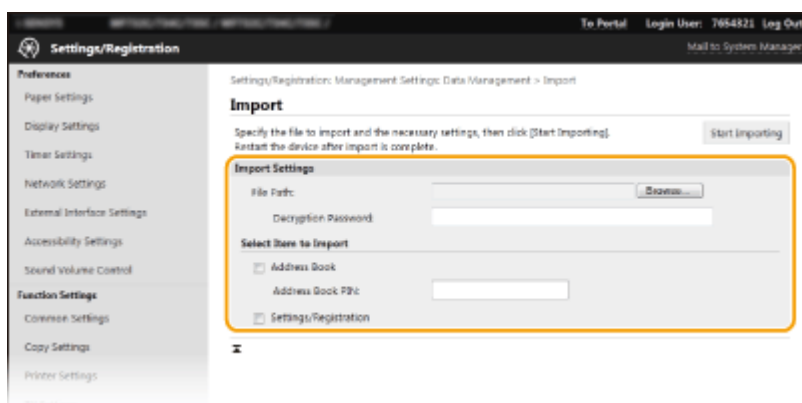
**[File Path]**

Kliknite na tlačidlo [Browse] a vyberte súbor. Importovať môžete len informačný súbor konfigurácie zariadenia (*.dcm) a súbor telefónneho zoznamu spoločnosti Canon (*.abk). Ak vyberiete typ súboru telefónneho zoznamu spoločnosti Canon, nemusíte nastavovať žiadne ďalšie položky.

[Decryption Password]

Zadajte heslo nastavené pri exportovaní nastavení.

[Address Book]

Začiarknite začiarkavacie políčko, ak chcete exportovať údaje z telefónneho zoznamu.

DÔLEŽITÉ:

- Importovanie údajov z telefónneho zoznamu prepíše záznamy v telefónnom zozname aktuálne uložené v zariadení.

[Address Book PIN]

Ak je telefónny zoznam chránený kódom, zadajte kód pre telefónny zoznam. ▶**Obmedzenie používania telefónneho zoznamu(P. 400)**

[Settings/Registration]

Začiarknite začiarkavacie políčko, ak chcete importovať údaje nastavení zariadenia.

- 5 Kliknite na [Start Importing].
- 6 Kliknite na [OK].
 - ▢ Vybraté údaje nastavení sa načítajú do zariadenia.
- 7 Kliknite na [OK].

▣→ Ak je vybrané začiarkavacie políčko [Settings/Registration] v kroku 4, zariadenie sa automaticky reštartuje.

Aktualizácia firmvéru

364S-087

V prípade firmvéru vyberte spôsob aktualizácie v závislosti od podmienok inštalácie zariadenia. K dispozícii sú dva spôsoby aktualizácie: 1 – Pomocou zariadenia získate prístup k najnovšej verzii firmvéru na internete a vykonáte aktualizáciu, ak aktuálne nainštalovaná verzia v zariadení nie je najnovšia. 2 – Pomocou zariadenia získate prístup k najnovšej verzii firmvéru na internete a vykonáte aktualizáciu z počítača, ak aktuálne nainštalovaná verzia v zariadení nie je najnovšia. V prostredí, v ktorom sa nemožno pripojiť na internet prostredníctvom bezdrôtovej siete LAN, vytvorte pripojenie prostredníctvom káblvej siete LAN alebo rozhrania USB a aktualizáciu vykonajte z počítača.

Podmienky inštalácie tlačiarne	Spôsob inštalácie aktualizácie
Pripojenie k bezdrôtovej sieti LAN	▶ Aktualizácia prostredníctvom internetu(P. 440)
Pripojenie ku káblvej sieti LAN	▶ Aktualizácia prostredníctvom internetu(P. 440) ▶ Aktualizácia z počítača(P. 441)
Pripojenie pomocou rozhrania USB	▶ Aktualizácia z počítača(P. 441)

DÔLEŽITÉ

- Ak ste v prostredí IPv6, nemôžete vykonať aktualizáciu firmvéru. Použitie rozhranie USB na opätovné vytvorenie pripojenia a vykonajte aktualizáciu z počítača.

POZNÁMKA

Kontrola verzie firmvéru

- Verziu firmvéru môžete skontrolovať z ovládacieho panela zariadenia. Po dokončení aktualizácie firmvéru sa uistite, že sa aktualizácia vykonala správne. ▶ **Kontrola verzie firmvéru(P. 441)**

Aktualizácia prostredníctvom internetu

Zo zariadenia získajte prístup k serveru Canon a aktualizujte firmvér na najnovšiu verziu.

1 Vyberte položku <Aktualizovať firmvér> na obrazovke Domov. ▶ **Obrazovka Domov(P. 120)**

⇒ Vykoná sa kontrola na zistenie najnovšieho firmvéru.

POZNÁMKA:

- Ak sa zobrazí správa <Toto je najnovšia verzia firmvéru.>, nie je potrebná aktualizácia firmvéru.

2 Ak sa zobrazí licenčná obrazovka, vyberte položku <Accept>.

3 Vyberte položku <OK>.

⇒ Po dokončení aktualizácie firmvéru sa automaticky reštartuje zariadenie.

DÔLEŽITÉ:

- Počas reštartovania nevypínajte zariadenie.

Aktualizácia z počítača

Po stiahnutí najnovšej verzie firmvéru z webovej lokality Canon, použite obslužný softvér User Support Tool na aktualizáciu firmvéru z počítača. Informácie o spôsobe aktualizácie firmvéru z počítača nájdete v časti User Support Tool Operation Guide (Príručka ovládania nástroja používateľskej podpory), ktorá je súčasťou firmvéru.

Uvedenie zariadenia do stavu čakania aktualizácie firmvéru



<Ponuka> ▶ <Nastavenia správy> ▶ <Licencia/iné>/<Nastavenia VPR/aktualizovať firmvér> ▶ <Aktualizovať firmvér> ▶ <Cez PC> ▶ <Áno>

Kontrola verzie firmvéru

1 Vyberte položku <Ponuka> na obrazovke Domov. ▶ **Obrazovka Domov(P. 120)**

2 Vyberte položku <Nastavenia správy>.

- Ak sa zobrazí prihlasovacie okno, zadajte správny ID a kód PIN. ▶ **Prihlásenie sa v zariadení(P. 131)**

3 Vyberte položky <Licencia/iné>/<Nastavenia VPR/aktualizovať firmvér> ▶ <Aktualizovať firmvér>.

4 Vyberte položku <Informácie o verzii>.

⇒ Zobrazí sa aktuálna verzia firmvéru.



Inicializácia nastavení

364S-088



Môžete obnoviť nasledujúce nastavenia:

- ▶ Inicializácia menu (P. 442)
- ▶ Inicializácia kľúča a certifikátu (P. 442)
- ▶ Inicializácia telefónneho zoznamu (P. 443)
- ▶ Inicializácia všetkých dát/nastavení (P. 443)

Inicializácia menu

Môžete obnoviť nastavenia stroja (▶ **Zoznam ponúk s nastaveniami** (P. 445)). V závislosti od vybraného nastavenia možno budete musieť po inicializácii reštartovať zariadenie.



<Ponuka> ▶ <Nastavenia správy> ▶ <Správa dát> ▶ <Inicializovať ponuku> ▶ Vyberte položku, ktorú chcete inicializovať ▶ <Áno> ▶  (V prípade potreby reštartujte zariadenie)

POZNÁMKA

- Môžete obnoviť nastavenia len pre položku <Sieť> v ponuke <Predvoľby>.
 - <Ponuka> ▶ <Predvoľby> ▶ <Sieť> ▶ <Inicializovať nastavenia siete> ▶ <Áno> ▶ <OK> ▶ Reštartujte zariadenie

Inicializácia kľúča a certifikátu

Môžete obnoviť nastavenia kľúča a certifikátu a certifikátu CA. Poznámka: Všetky kľúče a certifikáty a certifikáty CA v zariadení (okrem vopred nainštalovaných kľúčov a certifikátov CA) sa po inicializácii odstránia.

POZNÁMKA

- Po inicializácii funkcie vyžadujúce kľúče a certifikát, napríklad šifrovaná komunikácia TLS a IKE z komunikácie IPSec, nie sú dostupné. Ak chcete používať tieto funkcie, nakonfigurujte nastavenia kľúča a certifikátu a funkcie aktivujte znova.



<Ponuka> ▶ <Nastavenia správy> ▶ <Správa dát> ▶ <Inicializovať kód a certifikát> ▶ <Áno> ▶ 

Inicializácia telefónneho zoznamu

Môžete obnoviť nastavenia telefónneho zoznamu. Upozorňujeme, že po inicializácii sa odstránia všetky informácie uložené v telefónnom zozname.



<Ponuka> ▶ <Nastavenia správy> ▶ <Správa dát> ▶ <Inicializovať tel. zoznam> ▶ <Áno> ▶ 

Inicializácia všetkých dát/nastavení

To umožňuje obnovu všetkých údajov a nastavení zariadenia, vrátane výpisov, na predvolene nastavené hodnoty. Tým zabránite úniku citlivých údajov pri výmene alebo likvidácii zariadenia. Po dokončení inicializácie sa automaticky reštartuje zariadenie.

DÔLEŽITÉ

- Pred inicializáciou sa uistite, že sa žiadne dokumenty nespracovávajú ani nečakajú na spracovanie. Tieto dokumenty sa po vykonaní inicializácie odstránia.
- Ak chcete použiť zariadenie po inicializácii, musíte nakonfigurovať všetky nastavenia od začiatku.



<Ponuka> ▶ <Nastavenia správy> ▶ <Inicializovať všetky dáta/nastavenia> ▶ <Áno> ▶ <Áno>

ODKAZY

- ▶ **Konfigurácia kľúča a certifikátu pre TLS(P. 375)**
- ▶ **Uloženie cieľových umiestnení(P. 175)**
- ▶ **Uloženie cieľových umiestnení z Remote UI (Vzdialené UR)(P. 426)**





Zoznam ponúk s nastaveniami

Zoznam ponúk s nastaveniami	445
<Predvolby>	446
<Nastavenia zobrazenia>	447
<Rozloženie anglickej klávesnice>	451
<Nastavenia časovača/energie>	452
<Sieť>	457
<Externé rozhranie>	472
<Zjednodušenie ovládania>	473
<Nastavenie/údržba>	474
<Upraviť kvalitu obrazu>	475
<Údržba>	483
<Nastavenia funkcií>	484
<Spoločné>	485
<Kopírovať>	490
<Tlačiareň>	492
<Odoslať>	518
<Prijať/preposlať>	531
<Uloženie/prístup k súborom>	537
<Zabezpečená tlač>	543
<Nastaviť miesto určenia>	544
<Nastavenia správy>	545
<Správa používateľov>	546
<Správa zariadenia>	547
<Licencia/iné>/<Nastavenia VPR/aktualizovať firmvér>	550
<Správa dát>	552
<Nastav. zabezpečenia>	554

Zoznam ponúk s nastaveniami

364S-089

Zariadenie môžete prispôbiť podľa svojho prostredia a potrieb konfiguráciou nastavení opísaných v tejto kapitole. Ak chcete spustiť konfiguráciu, vyberte položku <Ponuka> na obrazovke Domov ( **Obrazovka Domov(P. 120)**). Táto časť opisuje, čo dokáže každá položka v ponuke nastavení nakonfigurovať.

 <Predvolby>(P. 446)	Táto časť opisuje displej a nastavenia siete.
 <Nastavenie/údržba>(P. 474)	Táto časť opisuje, ako upraviť kvalitu tlače a čistiace funkcie zariadenia.
 <Nastavenia funkcií>(P. 484)	Táto časť opisuje nastavenia pre jednotlivé funkcie.
 <Nastaviť miesto určenia>(P. 544)	Táto časť opisuje nastavenia telefónneho zoznamu.
 <Nastavenia správy>(P. 545)	Táto časť opisuje správu informácií o používateľoch a hardvéri, nastavenia zabezpečenia atď.

TIPY

- Môžete vytlačiť menu nastavení vo forme zoznamu na kontrolu aktuálnych nastavení:  **Tlač zoznamov nastavení(P. 585)**

<Predvolby>

364S-08A

Položka	Popis
▶<Nastavenia zobrazenia>(P. 447)	Táto časť opisuje nastavenia týkajúce sa zobrazenia na displeji.
▶<Rozloženie anglickej klávesnice>(P. 451)	Táto časť popisuje nastavenia klávesnice USB.
▶<Nastavenia časovača/energie>(P. 452)	Táto časť opisuje nastavenia časovača a energie.
▶<Sieť>(P. 457)	Táto časť popisuje nastavenia siete.
▶<Externé rozhranie>(P. 472)	Táto časť opisuje nastavenia USB a ďalšie súvisiace nastavenia.
▶<Zjednodušenie ovládania>(P. 473)	Táto časť opisuje nastavenia na zlepšenie dostupnosti, ako je inverzia farieb obrazovky alebo nastavenie času zobrazenia správy.

<Nastavenia zobrazenia>

364S-08C

Všetky nastavenia týkajúce sa zobrazenia displeja sú uvedené s opismi. Predvolené nastavenia sú označené krížikom (+).

- ▶<Predvolené okno po spustení/obnovení> (P. 447)
- ▶<Nastavenia zobraz. tlač. na dom. obraz.>(P. 447)
- ▶<Jazyk> *3(P. 448)
- ▶<Jazyk vzdialeného PR> *3(P. 449)
- ▶<Upoz. na čistenie obl. sken.> (P. 449)
- ▶<Prepínač zadania mm/palce> (P. 449)
- ▶<Zobraz. čas. na prípr. kazety>(P. 450)
- ▶<Zobrazíť upoz. na čistenie upevň.zostavy> (P. 450)

POZNÁMKA

Hviezdičky (*)

- Nastavenia označené značkou *1 sa nemusia zobraziť v závislosti od vami používaného modelu, možností a ďalších položiek nastavení.
- Nastavenia označené značkou *2 sa nedajú importovať ani exportovať.
- Nastavenia označené značkou *3 nemusia byť k dispozícii, môžu sa líšiť alebo mať rôzne implicitné hodnoty v závislosti od krajiny alebo oblasti.

<Predvolené okno po spustení/obnovení>

Štandardne sa obrazovka Domov zobrazí ihneď po zapnutí zariadenia alebo vykonaní funkcie automatického resetovania. Špecifikujte nastavenie na zmenu implicitnej obrazovky a zobrazenie hlavnej obrazovky inej funkcie.

<Domov> +
 <Kopírovať>
 <Fax>*1
 <Skenovať>
 <Zabezpečená tlač>
 <Monitor stavu>



<Ponuka> ▶ <Predvoľby> ▶ <Nastavenia zobrazenia> ▶ <Predvolené okno po spustení/obnovení> ▶ Vyberte funkciu, aby sa zobrazila požadovaná obrazovka ▶ 

<Nastavenia zobraz. tlač. na dom. obraz.> *2

Nakonfigurujete nastavenia pre tlačidlá zobrazené na obrazovke Domov. Môžete vybrať nastavenia, ktoré sa zobrazia ako tlačidlá skratiek, zmeniť poradie, v ktorom budú tlačidlá zobrazené, a vložiť alebo odstrániť medzery. ▶
Prispôbenie obrazovky Domov(P. 164)

<Vybrať tlačidlo na zobrazenie>

<Oblúbené nastavenia kopírovania>

<Oblúbené nastavenia faxu>*1

<Oblúbené nastavenia skenovania>

<Nastaviť poradie zobrazenia>

<Jazyk> *3

Špecifikujte jazyk displeja používaný pre displej, hlásenia a zoznamy.

<Català>
 <Čeština>
 <Dansk>
 <Deutsch>
 <Eesti>
 <English> †
 <Español>
 <Euskara>
 <Français>
 <Hrvatski>
 <Italiano>
 <Latviešu>
 <Lietuvių>
 <Magyar>
 <Nederlands>
 <Norsk>
 <Polski>
 <Português>
 <Română>
 <Slovenčina>
 <Slovenščina>
 <Suomi>
 <Svenska>
 <Türkçe>
 <Ελληνικά>
 <Български>
 <Русский>
 <العربية>
 <日本語>
 <中文(繁體)>
 <中文(简体)>
 <한국어>



<Ponuka> ▶ <Predvolby> ▶ <Nastavenia zobrazenia> ▶ <Jazyk> ▶ **Vyberte jazyk** ▶ <Áno> ▶

<Jazyk vzdialeného PR> *3

Špecifikujte jazyk displeja používaný pre obrazovky Remote UI (Vzdialeného UR).

<English> †
 <Japanese>
 <French>
 <Spanish>
 <German>
 <Italian>
 <Dutch>
 <Finnish>
 <Portuguese>
 <Norwegian>
 <Swedish>
 <Danish>
 <Czech>
 <Hungarian>
 <Russian>
 <Turkish>
 <Polish>
 <Chinese (Simplified)>
 <Chinese (Traditional)>
 <Korean>



<Ponuka> ▶ <Predvoľby> ▶ <Nastavenia zobrazenia> ▶ <Jazyk vzdialeného PR> ▶ Vyberte jazyk ▶

<Upoz. na čistenie obl. sken.>

Špecifikujete, či sa má zobraziť správa pri detekcii škvŕn v skenovacej oblasti podávača.

<Vyp.>
 <Zap.> †



<Ponuka> ▶ <Predvoľby> ▶ <Nastavenia zobrazenia> ▶ <Upoz. na čistenie obl. sken.> ▶ Vyberte položku <Vyp.> alebo <Zap.> ▶

<Prepínač zadania mm/palce>

Vyberte jednotku merania.

<Milimeter> †

<Palec>



<Ponuka> ► <Predvoľby> ► <Nastavenia zobrazenia> ► <Prepínač zadania mm/palce> ► Vyberte položku <Milimeter> alebo <Palec> ►

<Zobraz. čas. na prípr. kazety>

Nastavíte časovanie zobrazenia pre správu oznamujúcu vám malé množstvo zvyšného tonera v kazetách s tonerom.

<Automaticky>

<Vyp.>

<Vlastné>

<Zap.>



<Ponuka> ► <Predvoľby> ► <Nastavenia zobrazenia> ► <Zobraz. čas. na prípr. kazety> ► Vyberte položku <Vyp.> v ponuke <Automaticky> ► Zadaťte úroveň tonera v položke <Vlastné> ► <Použiť> ►

<Zobraziť upoz. na čistenie upevň.zostavy>

Vyberte, či sa má zobraziť správa s výzvou na vyčistenie fixačnej jednotky. A nastavíte možnosť <Zap.>, môžete špecifikovať časovanie zobrazenia správy s výzvou na vyčistenie fixačnej jednotky podľa od počtu vytlačených strán v jednotkách po 1 000.

<Vyp.>

<Zap.>



<Ponuka> ► <Predvoľby> ► <Nastavenia zobrazenia> ► <Zobraziť upoz. na čistenie upevň.zostavy> ► <Zap.> ► Zadaťte počet vytlačených strán ► <Použiť> ►

<Rozloženie anglickej klávesnice>

364S-08E

Špecifikujte rozloženie klávesnice USB, ak je pripojená k zariadeniu. Predvolené nastavenie je označené krížikom (†).

<Rozloženie pre USA>
<Rozloženie pre Spoj. kráľovstvo> †



<Ponuka> ▶ <Predvoľby> ▶ <Rozloženie angl. klávesnice> ▶ Vyberte položku <Rozloženie pre USA> alebo <Rozloženie pre Spoj. kráľovstvo> ▶ 

<Nastavenia časovača/energie>

364S-08F

Všetky nastavenia týkajúce sa časovača a energie sú uvedené s opismi. Predvolené nastavenia sú označené krížikom (+).

- ▶<Nastavenia aktuálneho dátumu/času> *1(P. 452)
- ▶<Nastavenia dátumu/času>(P. 453)
- ▶<Formát dátumu> *2(P. 453)
- ▶<Formát času>(P. 454)
- ▶<Čas automatického vynulovania>(P. 454)
- ▶<Funkcia po automatickom resete> (P. 454)
- ▶<Čas automatického vypnutia>(P. 455)
- ▶<Čas prepnutia do nečin. stavu>(P. 456)
- ▶<Denný časovač aut. nečinnosti>(P. 456)
- ▶<Nastavenia času ukonč. režimu spánku>(P. 456)

POZNÁMKA

Hviezdičky (*)

- Nastavenia označené značkou *1 sa nedajú importovať ani exportovať.
- Nastavenia označené značkou *2 nemusia byť k dispozícii, môžu sa líšiť alebo mať rôzne implicitné hodnoty v závislosti od krajiny alebo oblasti.

<Nastavenia aktuálneho dátumu/času> *1

Nastavte aktuálny dátum a čas. ▶<Nastavenie dátumu a času>(P. 11)

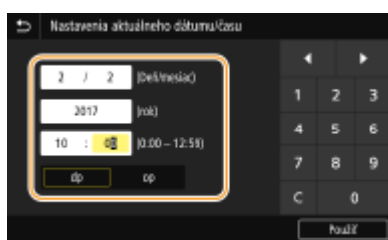

DÔLEŽITÉ

- Pred nastavením aktuálneho dátumu a času nastavte položku <Časové pásmo>. Ak sa zmení nastavenie <Časové pásmo>, podľa toho sa zmení aj aktuálny dátum a čas.

POZNÁMKA

- Aktuálny dátum a čas sa nedajú zmeniť 1 hodinu po aktivácii letného času.

<Nastavenia dátumu/času>

Špecifikujte štandard dátumu a času oblasti, v ktorom má byť zariadenie nainštalované.

<Časové pásmo>

Vyberte časové pásmo. Ak sa zmení nastavenie časového pásma, príslušne sa zmenia aj hodnoty nastavené v ponuke <Nastavenia aktuálneho dátumu/času>. **Nastavenie dátumu a času(P. 11)**

<(UTC-12:00) Medzinárodná dátumová hranica – západ> až <(UTC) Koordinovaný svetový čas> [†] až <(UTC +14:00) Ostrov Kiritimati>

POZNÁMKA

UTC

- Koordinovaný univerzálny čas (UTC) je primárny časový štandard, podľa ktorého svet reguluje hodiny a čas. Správne nastavenie časového pásma UTC sa vyžaduje na komunikácie v sieti Internet.

<Nastavenia letného času> *2

Aktivovať alebo deaktivovať letný čas. Ak je aktivovaný letný čas, špecifikujte dátumy, medzi ktorými je platný letný čas.

<Vyp.>

<Zap.> [†]

Začiatok: Mesiac, týždeň, deň

Koniec: Mesiac, týždeň, deň



<Ponuka> ► <Predvoľby> ► <Nastavenia časovača/energie> ► <Nastavenia dátumu/času> ► <Nastavenia letného času> ► Vyberte položku <Zap.> a špecifikujte dátumy
► <Použiť> ►

<Formát dátumu> *2

Vyberte formát dátumu (poradie roku, mesiaca a dňa).

<RRRR MM/DD>
<MM/DD/RRRR>
<DD/MM RRRR> [†]



<Ponuka> ► <Predvoľby> ► <Nastavenia časovača/energie> ► <Formát dátumu> ► Vyberte formát dátumu ►

<Formát času>

Vyberte nastavenie 12- alebo 24-hodinového zobrazenia hodín.

<12 hodín (dp/op)> †
<24 hodín>



<Ponuka> ▶ <Predvoľby> ▶ <Nastavenia časovača/energie> ▶ <Formát času> ▶ Vyberte nastavenie displeja ▶

<Čas automatického vynulovania>

Ak sa po špecifikovanú dobu nestlačí tlačidlo, obrazovka a nastavenia sa inicializujú na zobrazenie implicitnej obrazovky (automatický reset). Špecifikujte interval, po ktorom sa vykoná automatický reset. Automatický reset sa nevykoná v nasledujúcich prípadoch:

- Zobrazí sa menu nastavenia.
- Stroj spracuje dáta, napríklad pri tlači dokumentov alebo odosielaní a príjme faxov.
- Zobrazí sa chybová správa a začne blikať indikátor Chyba (automatické obnovenie sa však vykoná, keď chyba nebráni používateľovi pokračovať v používaní funkcie).

<Nastaviť túto funkciu>
<Vyp.>
<Zap.> †
<Nastaviť čas>
1 až 2 † až 9 (min.)



<Ponuka> ▶ <Predvoľby> ▶ <Nastavenia časovača/energie> ▶ <Čas automatického vynulovania> ▶ Vyberte položku <Zap.> v ponuke <Nastaviť túto funkciu> ▶ Zadajte čas v ponuke <Nastaviť čas> ▶ <Použiť> ▶

POZNÁMKA

- V menu <Funkcia po automatickom resete> sa dá vybrať obrazovka zobrazená po vykonaní automatického resetu.

<Funkcia po automatickom resete>

Vyberte, či sa displej po vykonaní automatického resetu má vrátiť na implicitnú obrazovku. Ak je vybraná položka <Predvolená funkcia>, zobrazí sa hlavná obrazovka funkcie vybratej v ponuke <Predvolené okno po spustení/>

obnovení> ( <Predvolené okno po spustení/obnovení> (P. 447)). Ak vyberiete položku <Vybratá funkcia>, displej sa vráti na hlavnú obrazovku vybratej funkcie.

<Predvolená funkcia> †
<Vybratá funkcia>



<Ponuka> ► <Predvoľby> ► <Nastavenia časovača/energie> ► <Funkcia po autom. resete> ► Vyberte položku <Predvolená funkcia> alebo <Vybratá funkcia> ► 

<Čas automatického vypnutia>

Nastavte časovač na automatické vypnutie stroja po uplynutí špecifikovanej doby nečinnosti po tom, čo stroj prejde do režimu spánku.

<Nastaviť túto funkciu>
<Vyp.>
<Zap.> †
<Nastaviť čas>
1 až 4 † až 8 (hod.)



<Ponuka> ► <Predvoľby> ► <Nastavenia časovača/energie> ► <Čas automatického vypnutia> ► Vyberte položku <Zap.> a nastavte čas automatického vypnutia ► <Použiť> ► 

DÔLEŽITÉ

Pred nastavením položky <Čas automatického vypnutia>

- Keď je aktívované nastavenie <Čas automatického vypnutia>, zariadenie sa môže automaticky vypnúť aj vtedy, keď ho ovládate z Remote UI (Vzdialené UR) alebo z nástroja Send Function Setting Tool (Nástroj na nastavenie funkcie odosielania). Môže dôjsť k poruche, najmä ak sa stroj vypne počas importu dát. Keď importujete údaje pomocou Remote UI (Vzdialené UR) alebo používate nástroj Send Function Setting Tool (Nástroj na nastavenie funkcie odosielania), najprv nastavte položku <Čas automatického vypnutia> na položku <Vyp.>.

POZNÁMKA

- Ak sa z Remote UI (Vzdialené UR) zmenia ľubovoľné nastavenia položky [Timer Settings], keď je stroj v režime spánku, časovač nastavenia <Čas automatického vypnutia> sa resetuje na začiatok. Stroj sa automaticky vypne po uplynutí špecifikovanej doby nečinnosti od resetovania časovača.

<Čas prepnutia do nečin. stavu>

Ak stroj nebol špecifikovaný dobu ovládaný alebo nemal dáta na spracovanie, stroj prejde do režimu spánku, aby ušetril energiu (automatický spánok). Špecifikujte dobu, po ktorej sa vykoná automatický spánok. Automatický spánok sa nevykoná, keď je zobrazené menu nastavení. Odporúčame používať továrenské predvolené nastavenia na ušetrenie väčšiny energie. **▶Vstup do režimu spánku(P. 173)**

1 + až 60 (min.)

<Denný časovač aut. nečinnosti>

Môžete špecifikovať čas, kedy zariadenie automaticky prejde do režimu spánku. **▶Vstup do režimu spánku(P. 173)**

<Nastaviť túto funkciu>

<Vyp.> +

<Zap.>

(00:00 až 23:59)

<Nastavenia času ukonč. režimu spánku>

Špecifikujete čas, kedy sa zariadenie obnoví z režimu spánku. **▶Vstup do režimu spánku(P. 173)**

<Nastaviť túto funkciu>

<Vyp.> +

<Zap.>

(00:00 až 23:59)

<Sieť>

364S-08H

Všetky nastavenia týkajúce sa siete sú uvedené s opismi. Predvolené nastavenia sú označené krížikom (†).

- ▶<Vybrať káblovú/bezdrôtovú LAN>(P. 457)
- ▶<Nastavenia bezdrôtovej siete LAN>(P. 457)
- ▶<Nastavenia priameho pripojenia>(P. 459)
- ▶<Jednoduché pripojenie cez počítač> (P. 460)
- ▶<Nastavenia TCP/IP>(P. 460)
- ▶<Nastavenia SNMP>(P. 466)
- ▶<Použiť vyčlenený port> (P. 467)
- ▶<Metóda overenia vyčlen. portu>(P. 467)
- ▶<Čakanie na prip. pri spustení>(P. 468)
- ▶<Nastavenia ovládača Ethernet>(P. 468)
- ▶<Použiť IEEE 802.1X> *1*2(P. 468)
- ▶<Nastavenia brány firewall>(P. 469)
- ▶<Nastavenia služby Google Cloud Print>(P. 470)
- ▶<Správa nastavení zariadenia>(P. 470)
- ▶<Služba monitorovania>(P. 470)
- ▶<RMT-SW> (P. 471)
- ▶<Inicializovať nastavenia siete>(P. 471)

POZNÁMKA

Hviezdičky (*)

- Nastavenia označené značkou *1 sa nedajú importovať ani exportovať.
- Nastavenia označené značkou *2 sa nemusia zobrazíť v závislosti od vami používaného modelu, možností a ďalších položiek nastavení.

<Vybrať káblovú/bezdrôtovú LAN>

Pri prepínaní stroja z bezdrôtovej na káblovú sieť LAN musíte špecifikovať toto nastavenie. V opačnom prípade, keď prepínate stroj z káblvej na bezdrôtovú sieť LAN, toto nastavenie nie je potrebné špecifikovať (pri prepínaní môžete použiť nasledujúce <Nastavenia bezdrôtovej siete LAN>). ▶**Výber káblvej alebo bezdrôtovej siete LAN(P. 15)**

<Káblová sieť LAN> †
<Bezdrôtová sieť LAN>

<Nastavenia bezdrôtovej siete LAN>

Špecifikujte nastavenia na pripojenie stroja k bezdrôtovej sieti LAN. Môžete si tiež zobrazíť aktuálne nastavenia alebo špecifikovať nastavenie na úsporu spotreby energie.

<Nastavenia SSID>

Túto položku vyberte, ak chcete nakonfigurovať pripojenie zadaním údajov vrátane SSID alebo sieťového kľúča manuálne z ovládacieho panela.

<Vybrať prístupový bod>

Bezdrôtové smerovače LAN, ku ktorým má stroj prístup, sa automaticky lokalizujú a môžete ich vybrať zo zoznamu. Musíte manuálne zadať sieťový kľúč, napríklad kľúč WEP alebo PSK. **Nastavenie pripojenia výberom bezdrôtového smerovača(P. 23)**

<Zadať ručne>

Túto položku vyberte, ak chcete nakonfigurovať pripojenie manuálnym zadaním SSID. Použitím tohto spôsobu môžete podrobne špecifikovať nastavenia overenia a šifrovania. **Nastavenie pripojenia zadaním podrobných nastavení(P. 26)**

<Nastav. zabezpečenia>

<Žiadne>

<WEP>

<Otvorený systém> ⁺

Kľúč WEP 1 až 4

<Zdieľaný kľúč>

Kľúč WEP 1 až 4

<WPA/WPA2-PSK>

<Automaticky> ⁺

<AES-CCMP>

<Režim stlačenia tlačidla WPS>

Túto položku vyberte, ak chcete nakonfigurovať bezdrôtové pripojenie automaticky pomocou tlačidla na bezdrôtovom smerovači s WPS. **Nastavenie pripojenia pomocou režimu stlačenia tlačidla WPS(P. 19)**

<Režim kódu WPS PIN>

Túto položku vyberte, ak chcete nakonfigurovať bezdrôtové pripojenie zadaním kódu PIN bezdrôtového smerovača s WPS. **Nastavenie pripojenia pomocou režimu kódu PIN WPS(P. 21)**

<Režim úspory energie>

Zvoľte, či stroj má alebo nemá prejsť do režimu úspory energie na základe signálov z bezdrôtového smerovača.

<Vyp.>

<Zap.> ⁺

<Ponuka> ▶ <Predvoľby> ▶ <Sieť> ▶ <Nastavenia bezdrôtovej siete LAN> ▶ Prečítajte si zobrazenú správu ▶ <OK> ▶ <Režim úspory energie> ▶ Vyberte položku <Vyp.> alebo <Zap.> ▶ 

<Informácie o pripojení> *1

Výberom tejto možnosti zobrazíte nastavenia bezdrôtovej siete LAN. **Zobrazenie nastavení siete(P. 37)**

<Adresa MAC>

<Stav bezdrôtovej siete LAN>

<Informácie o poslednej chybe>

<Kanál>

<Nastavenia SSID>

<Nastav. zabezpečenia>

<Režim úspory energie>

<Nastavenia priameho pripojenia>

Nastavíte, či sa má vykonať priame pripojenie. Aktiváciou tejto funkcie je možné priame pripojenie so zariadením aj v prostredí bez prístupového bodu alebo bezdrôtového smerovača siete LAN. **Priame pripojenie (Režim prístupového bodu)(P. 322)**

<Použiť priame pripojenie>

<Vyp.> †

<Zap.>

<Priame pripojenie ukončené>

Špecifikujete čas pre automatické odpojenie po nadviazaní priameho spojenia.

<Automaticky ukončiť reláciu>

<Vyp.> †

<Zap.>

<Čas do ukončenia relácie>

1 † až 60 (min.)



<Ponuka> ▶ <Predvoľby> ▶ <Sieť> ▶ <Nastavenia priameho pripoj.> ▶ <Priame pripojenie ukončené> ▶ Vyberte položku <Zap.> v ponuke <Automaticky ukončiť reláciu> a zadajte čas ▶ <Použiť> ▶ <Použiť> ▶

<Nastavenia režimu prístupového bodu>

Lubovoľne nakonfigurujte identifikátor SSID alebo sieťový kľúč. Ak chcete pripojiť viac mobilných zariadení k zariadeniu súčasne, musíte ľubovoľne nakonfigurovať identifikátor SSID a sieťový kľúč.

<Použiť vlastné SSID>

<Vyp.> †

<Zap.>

<SSID>

<Použiť vlastný sieťový kľúč>

<Vyp.> †

<Zap.>

<Sieťový kľúč>



<Ponuka> ▶ <Predvoľby> ▶ <Sieť> ▶ <Nastavenia priameho pripoj.> ▶ <Nastavenia režimu prístupového bodu> ▶ Vyberte možnosť <Zap.> pre každú položku a vyberte položku <SSID>/<Sieťový kľúč> ▶ Zadajte identifikátor SSID alebo sieťový kľúč ▶ <Použiť> ▶ <Použiť> ▶

<Jednoduché pripojenie cez počítač>

Začnite podľa postupu pre jednoduché pripojenie cez počítač (bezdrôtový režim nastavenia). Na konfiguráciu nastavení siete prostredníctvom počítača môžete použiť nástroj Canon Laser NW Device Setup Utility.



<Ponuka> ► <Predvoľby> ► <Sieť> ► <Jednoduché pripojenie cez počítač> ► <Áno> ► Spustí sa proces pripojenia

POZNÁMKA

- Stiahnite nástroj Canon Laser NW Device Setup Utility z webovej stránky spoločnosti Canon (<http://www.canon.com/>).

<Nastavenia TCP/IP>

Špecifikujte nastavenia na použitie stroja v sieti TCP/IP, ako napríklad nastavenia adresy IP.

<Nastavenia IPv4>

Špecifikujte nastavenia na použitie stroja v sieti IPv4.

<Nastavenia adresy IP>

Nakonfigurujte adresu IP, ktorá sa používa na identifikáciu zariadení (napríklad počítačov a tlačiarň) v sieti TCP/IP. ► **Nastavenie adresy IPv4(P. 31)**

<Automaticky získať>

<Automaticky získať>

<Vyp.>

<Zap.> +

<Vybrať protokol>

<Vyp.>

<DHCP> +

<Automatická adresa IP>

<Vyp.>

<Zap.> +

<Získať ručne> *2

<Adresa IP>: 0.0.0.0

<Maska podsiete>: 0.0.0.0

<Adresa brány>: 0.0.0.0

<Skontrolovať nastavenia>

<Nastavenia volieb DHCP>

Ak je povolené DHCP, použite tieto nastavenia na výber toho, či sa majú používať voliteľné funkcie DHCP na získanie adresy servera DNS alebo názvu domény. ► **Konfigurácia DNS(P. 54)**

<Získať názov hostiteľa>

<Vyp.>
<Zap.> †

<Dynam. aktualiz. DNS>
<Vyp.> †
<Zap.>

<Získať adresu servera DNS>
<Vyp.>
<Zap.> †

<Získať názov domény>
<Vyp.>
<Zap.> †

<Získať adresu servera WINS>
<Vyp.>
<Zap.> †

<Získať adresu servera SMTP>
<Vyp.> †
<Zap.>

<Získať adresu servera POP>
<Vyp.> †
<Zap.>

<Príkaz PING>

Vyberte na kontrolu toho, či je stroj cez sieť pripojený k počítaču. ▶ **Testovanie sieťového pripojenia(P. 32)**

<Nastavenia IPv6>

Špecifikujte nastavenia na použitie stroja v sieti IPv6. ▶ **Nastavenie adres IPv6(P. 34)**

<Použiť IPv6>
<Vyp.> †
<Zap.>

<Skontrolujte nastavenia IPv6>

Môžete skontrolovať lokálnej linkovej adresy, ktorá sa získa automaticky.

<Nastavenia bezstavovej adresy>

Aktivujte alebo deaktivujte bezstavovú adresu.

<Nastavenia bezstavovej adresy>
<Vyp.>
<Zap.> †

<Skontrolovať nastavenia>
<Bezstavová adresa>
<Dĺžka prefixu>

<Nastavenia DHCPv6>

Aktivujte alebo deaktivujte stavovú adresu, ktorá sa získa cez DHCPv6.

<p><Použiť DHCPv6> <Vyp.> † <Zap.></p> <p><Skontrolovať nastavenia> <Stavová adresa> <Dĺžka prefixu></p>
--

<Nastavenia volieb DHCP>

Ak je povolené DHCP, použite tieto nastavenia na výber toho, či sa majú používať voliteľné funkcie DHCP na získanie adresy servera DNS alebo názvu domény. **► Konfigurácia DNS(P. 54)**

<p><Získať adresu servera DNS> <Vyp.> <Zap.> †</p> <p><Získať názov domény> <Vyp.> <Zap.> †</p>

<Nastavenia DNS>

Špecifikujte nastavenia pre systém DNS (Domain Name System), ktorý poskytuje hostiteľské meno pre adresu IP. **► Konfigurácia DNS(P. 54)**

<Nastavenia adresy servera IPv4 DNS>

Špecifikujete adresu IP servera DNS v prostredí IPv4.

<p><Primárny server DNS>: 0.0.0.0 <Sekundárny server DNS>: 0.0.0.0</p>

<Nastavenia názvu hostiteľa DNS/názvu domény>

Špecifikujete názov hostiteľa zariadenia, ktorý sa má uložiť na serveri DNS, ako aj názov domény, do ktorej zariadenie patrí.

<p><IPv4> <Názov hostiteľa> <Názov domény></p> <p><IPv6> <Použiť host./dom. IPv4> <Vyp.> <Názov hostiteľa> <Názov domény> <Zap.> †</p>

<Nastavenia dynamickej aktualizácie DNS>

Vyberte, či chcete dynamicky aktualizovať záznamy DNS pri každej zmene adresy IP zariadenia.

<p><IPv4> <Dynam. aktualiz. DNS></p>
--

<Vyp.> †
 <Zap.>
 <Interval dyn. aktualizácie DNS>
 0 až 24 † až 48 (hod.)

<IPv6>
 <Dynam. aktualiz. DNS>
 <Vyp.> †
 <Zap.>
 <Registrovať manuálnu adresu>
 <Vyp.> †
 <Zap.>
 <Registrovať stavovú adresu>
 <Vyp.> †
 <Zap.>
 <Registrovať bezstavovú adresu>
 <Vyp.> †
 <Zap.>
 <Interval dynamickej aktualizácie DNS>
 0 až 24 † až 48 (hod.)

<Nastavenia mDNS>

Špecifikujte nastavenia na použitie funkcií DNS bez serverov DNS.

<IPv4>
 <Použiť mDNS>
 <Vyp.>
 <Zap.> †
 <Názov mDNS>

<IPv6>
 <Použiť mDNS>
 <Vyp.>
 <Zap.> †
 <Použiť názov mDNS ako IPv4>
 <Vyp.>
 <Názov mDNS>
 <Zap.> †

<Nastavenia WINS>

Špecifikujte nastavenia pre službu WINS (Windows Internet Name Service), ktorá poskytuje názov NetBIOS pre adresu IP v zmiešanom sieťovom prostredí NetBIOS a TCP/IP. **► Konfigurácia WINS(P. 60)**

<Rozlíšenie WINS>
 <Vyp.> †
 <Zap.>
 <Adresa servera WINS>: 0.0.0.0

<Nastavenia LPD>

Aktivujte alebo deaktivujte LPD, tlačový protokol, ktorý sa dá použiť na ľubovoľnej hardvérovej platforme alebo v operačnom systéme. Môžete tiež nastaviť časový limit príjmu, po ktorom sa tlač zruší, ak sa preruší príjem tlačových údajov. **►Konfigurácia tlačových protokolov a funkcií WSD(P. 40)**

<Použiť tlač s LPD>

<Vyp.>

<Zap.> †

<Časový limit PR.>

1 až 5 † až 60 (min.)

<Nastavenia RAW>

Aktivujte alebo deaktivujte RAW, špecifický tlačový protokol Windows. Môžete tiež nastaviť časový limit príjmu, po ktorom sa tlač zruší, ak sa preruší príjem tlačových údajov. **►Konfigurácia tlačových protokolov a funkcií WSD(P. 40)**

<Použiť tlač s RAW>

<Vyp.>

<Zap.> †

<Časový limit PR.>

1 až 5 † až 60 (min.)

<Nastavenia WSD>

Aktivujete alebo deaktivujete automatické prezeranie a získavanie informácií pre tlačiareň alebo skener pomocou protokolu WSD. **►Konfigurácia tlačových protokolov a funkcií WSD(P. 40)**

<Použiť tlač s WSD>

<Vyp.>

<Zap.> †

<Použiť prezeranie WSD>

<Vyp.>

<Zap.> †

<Použiť skenovanie WSD>

<Vyp.> †

<Zap.>

<Použiť skenovanie z počítača>

<Vyp.> †

<Zap.>

<Použiť Multicast Discovery>

<Vyp.>

<Zap.> †

<Použiť režim FTP PASV>

Špecifikujete, či sa má použiť režim PASV pre FTP. Ak sa pripájate k serveru FTP prostredníctvom brány firewall, musíte použiť režim PASV. **►Konfigurácia režimu FTP PASV(P. 71)**

<Vyp.> †
<Zap.>

<Použiť HTTP>

Aktivujte alebo deaktivujte protokol HTTP, ktorý je potrebný na komunikáciu s počítačom, napríklad pri použití Remote UI (Vzdialeného UR), pri tlači WSD alebo pri tlači cez službu Google Cloud Print. **Deaktivácia komunikácie HTTP(P. 409)**

<Vyp.>
<Zap.> †

<Použiť IPsec> *1

Vyberte, či sa má použiť šifrovaná komunikácia ustanovením virtuálnej privátnej siete (VPN) cez IPsec. **Konfigurácia nastavení IPsec(P. 386)**

<Vyp.> †
<Zap.>



<Ponuka> ► <Predvoľby> ► <Sieť> ► <Nastavenia TCP/IP> ► <Použiť IPsec> ► Vyberte položku <Vyp.> alebo <Zap.> ► <OK> ► Reštartujte zariadenie

<Nastavenia čísla portu>

Podľa sieťového prostredia zmeňte čísla portov pre protokoly. **Zmena čísiel portu(P. 371)**

<LPD>

1 až 515 † až 65535

<RAW>

1 až 9100 † až 65535

<WSD Multicast Discovery>

1 až 3702 † až 65535

<HTTP>

1 až 80 † až 65535

<Multicast Discovery>

1 až 427 † až 65535

<POP3>

1 až 110 † až 65535

<SMTP>

1 až 25 † až 65 535

<FTP>

1 až 21 † až 65 535

<SNMP>

1 až 161 † až 65535

<Veľkosť MTU>

Vyberte maximálnu veľkosť paketov, ktoré stroj odosiela alebo prijíma. **Zmena maximálnej prenosovej jednotky(P. 52)**

<1 300>
<1 400>
<1 500> †

<Nastavenia SNMP>

Špecifikujte nastavenia na monitorovanie a ovládanie stroja z počítača bežiacom na softvéri kompatibilnom so SNMP.
Monitorovanie a ovládanie zariadenia pomocou SNMP(P. 67)

<Nastavenia SNMPv1>

Aktivujte alebo deaktivujte SNMPv1. Keď aktivujete SNMPv1, špecifikujte názov komunity a oprávnenia prístupu k objektom MIB (Management Information Base).

<Vyp.>
<Zap.> †



<Ponuka> ► <Predvoľby> ► <Sieť> ► <Nastavenia SNMP> ► Vyberte položku <Vyp.> alebo <Zap.> v ponuke <Nastavenia SNMPv1> ► <Použiť> ► <OK> ► Reštartujte zariadenie

<Nastavenia SNMPv3>

Aktivujte alebo deaktivujte SNMPv3. Pomocou Remote UI (Vzdialené UR) špecifikujte podrobné nastavenia, ktoré sa aplikujú pri aktivácii SNMPv3.

<Vyp.> †
<Zap.>



<Ponuka> ► <Predvoľby> ► <Sieť> ► <Nastavenia SNMP> ► Vyberte položku <Vyp.> alebo <Zap.> v ponuke <Nastavenia SNMPv3> ► <Použiť> ► <OK> ► Reštartujte zariadenie

<Získať inf. o spr. tlač. od host.>

Aktivujte alebo deaktivujte monitorovanie informácií o správe tlačiarne z počítača v sieti, na ktorom beží softvér kompatibilný so SNMP.

<Vyp.> †
<Zap.>



<Ponuka> ► <Predvoľby> ► <Sieť> ► <Nastavenia SNMP> ► Vyberte položku <Vyp.> alebo <Zap.> v ponuke <Získať inf. o spr. tlač. od host.> ► <Použiť> ► <OK> ► Reštartujte zariadenie

<Form. zdroje host. MIB na RFC2790>

Špecifikujte, či sa má postupovať v súlade s pokročilými špecifikáciami (RFC2790) protokolu pri sledovaní stavu zariadenia zo softvéru kompatibilného so SNMP.

<Vyp.>
<Zap.> +



<Ponuka> ► <Predvoľby> ► <Sieť> ► <Nastavenia SNMP> ► Vyberte položku <Vyp.> alebo <Zap.> v ponuke <Form. zdroje host. MIB na RFC2790> ► <Použiť> ► <OK> ► Reštartujte zariadenie

<Použiť vyčlenený port>

Aktivujte alebo deaktivujte vyčlenený port. Vyčlenený port sa používa, keď sa pri tlači, faxovaní alebo skenovaní používa nástroj MF Scan Utility a pri prechádzaní alebo špecifikácii nastavení zariadenia cez sieť.

<Vyp.>
<Zap.> +



<Ponuka> ► <Predvoľby> ► <Sieť> ► <Použiť vyčlenený port> ► Vyberte položku <Vyp.> alebo <Zap.> ► <OK> ► Reštartujte zariadenie

<Metóda overenia vyčlen. portu>

Špecifikujte, či sa má obmedziť metóda overovania špecificky na zabezpečený port pri použití vyhradeného portu. Ak je vybratá položka <Režim 2>, metóda overovania je obmedzená špecificky na zabezpečený port.

<Režim 1> +
<Režim 2>



<Ponuka> ► <Predvoľby> ► <Sieť> ► <Metóda overenia vyčlen. portu> ► Vyberte položku <Režim 1> alebo <Režim 2> ►

DÔLEŽITÉ

- Ak je vybraná položka <Režim 2>, v niektorých prípadoch nie je možné nadviazať spojenie zo softvéru na správu zariadení alebo ovládača.

<Čakanie na prip. pri spustení>

Špecifikujte dobu čakania na pripojenie k sieti. Vyberte nastavenie v závislosti od sieťového prostredia. **► Nastavenie čakacej doby na pripojenie k sieti(P. 53)**

0 + až 300 (s)

<Nastavenia ovládača Ethernet>

Vyberte typ siete Ethernet (10BASE-T/100BASE-TX/1000BASE-T) a režim komunikácie siete Ethernet (polovičný duplex/úplný duplex). Môžete tiež zobraziť adresu MAC zariadenia pre káblovú sieť LAN.

<Automatická detekcia>

Vyberte, či sa má automaticky zistiť alebo ručne vybrať režim komunikácie a typ siete Ethernet. **► Konfigurácia nastavení siete Ethernet(P. 50)**

<Vyp.>
 <Režim komunikácie>
 <Polovičný duplex> +
 <Úplný duplex>
 <Typ Ethernetu>
 <10BASE-T> +
 <100BASE-TX>
 <1000BASE-T>
 <Zap.> +

POZNÁMKA

- Keď je položka <Režim komunikácie> nastavená na možnosť <Polovičný duplex>, nemôžete vybrať položku <1000BASE-T>.

<Adresa MAC>

Skontrolujte adresu MAC stroja, čo je číslo, ktoré je jedinečné pre každé komunikačné zariadenie. **► Zobrazenie adresy MAC pre káblovú sieť LAN(P. 37)**

<Použiť IEEE 802.1X> *1*2

Aktivujte alebo deaktivujte overenie IEEE 802.1X. **► Konfigurácia nastavení overenia IEEE 802.1X(P. 393)**

<Vyp.> +
 <Zap.>



<Ponuka> ► <Predvoľby> ► <Sieť> ► <Použiť IEEE 802.1X> ► Vyberte položku <Vyp.> alebo <Zap.>
 ► <OK> ► Reštartujte zariadenie

<Nastavenia brány firewall>

Bez správneho zabezpečenia môžu neoprávnené tretie strany pristupovať k počítačom a iným komunikačným zariadeniam, ktoré sú pripojené k sieti. Ak chcete zabrániť tomuto neoprávnenému prístupu, špecifikujte nastavenia pre filter paketov, čo je funkcia, ktorá obmedzuje komunikáciu na zariadenia so špecifikovanými adresami IP alebo adresami MAC.

<Filter adres IPv4>

Aktivujte alebo deaktivujte nastavenia na filtrovanie paketov odoslaných alebo prijatých zo zariadení so špecifikovanými adresami IPv4. **►Špecifikácia adres IP pre nastavenia brány firewall(P. 365)**

<Filter na výstupe>

<Vyp.> †

<Zap.>

<Prichádzajúci filter>

<Vyp.> †

<Zap.>



<Ponuka> ► <Predvoľby> ► <Sieť> ► <Nastavenia brány firewall> ► <Filter adres IPv4> ► Vyberte položku <Vyp.> alebo <Zap.> v ponuke <Filter na výstupe> alebo <Prichádzajúci filter> ► <Použiť> ► <OK> ► Reštartujte zariadenie

<Filter adres IPv6>

Aktivujte alebo deaktivujte nastavenia na filtrovanie paketov odoslaných alebo prijatých zo zariadení so špecifikovanými adresami IPv6. **►Špecifikácia adres IP pre nastavenia brány firewall(P. 365)**

<Filter na výstupe>

<Vyp.> †

<Zap.>

<Prichádzajúci filter>

<Vyp.> †

<Zap.>



<Ponuka> ► <Predvoľby> ► <Sieť> ► <Nastavenia brány firewall> ► <Filter adres IPv6> ► Vyberte položku <Vyp.> alebo <Zap.> v ponuke <Filter na výstupe> alebo <Prichádzajúci filter> ► <Použiť> ► <OK> ► Reštartujte zariadenie

<Filter adres MAC>

Aktivujte alebo deaktivujte nastavenia na filtrovanie paketov odoslaných alebo prijatých zo zariadení so špecifikovanými adresami MAC. **Špecifikácia adres MAC pre nastavenia brány firewall(P. 368)**

<Filter na výstupe>

<Vyp.> [†]

<Zap.>

<Prichádzajúci filter>

<Vyp.> [†]

<Zap.>



<Ponuka> ► <Predvoľby> ► <Sieť> ► <Nastavenia brány firewall> ► <Filter adres MAC> ► Vyberte položku <Vyp.> alebo <Zap.> v ponuke <Filter na výstupe> alebo <Prichádzajúci filter> ► <Použiť> ► <OK> ► Reštartujte zariadenie

<Nastavenia služby Google Cloud Print>

Aktivujte alebo deaktivujte službu Google Cloud Print. **Registrácia zariadenia v službe Google Cloud Print(P. 340)**

<Použiť Google Cloud Print>

<Vyp.>

<Zap.> [†]

<Stav registr. Google Cloud Print> *1

<Správa nastavení zariadenia>

Špecifikujte, či sa majú používať doplnky iW Management Console na správu údajov zariadenia, napríklad nastavení a cieľových umiestnení telefónneho zoznamu. Podrobné informácie o iW Management Console získate od najbližšieho autorizovaného zástupcu spoločnosti Canon. **Konfigurácia nastavení na komunikáciu medzi zariadením a doplnkami(P. 75)**

<Vyp.>

<Zap.> [†]

<Služba monitorovania> *1*2

Aktivujete komunikáciu so vzdialeným monitorovacím serverom. Vykonanie tejto položky umožňuje pravidelne odosielať informácie o zariadení do vzdialeného monitorovacieho servera pripojeného k zariadeniu.



<Ponuka> ► <Predvoľby> ► <Sieť> ► <Služba monitorovania> ► <Yes> ► 

<RMT-SW>

Tento prepínač nechajte na možnosti <Vyp.>. Keď sa servisný technik na diaľku vykonáva údržbu zariadení, môžete byť požiadaní, aby ste prepli prepínač na možnosť <Zap.>.

<Vyp.> [†]
<Zap.>



<Ponuka> ▶ <Predvoľby> ▶ <Sieť> ▶ <RMT-SW> ▶ Vyberte položku <Vyp.> alebo
<Zap.> ▶ <OK> ▶ Reštartujte zariadenie

<Inicializovať nastavenia siete>

Vyberte pre návrat nastavení siete na predvolené nastavenia výrobcu. <Inicializovať ponuku> *(P. 553)

<Externé rozhranie>

364S-08J

Všetky nastavenia týkajúce sa rozhrania USB sú uvedené s opismi. Predvolené nastavenia sú označené krížikom (+).

<Nastavenia USB>

Špecifikujte, či sa má aktivovať alebo deaktivovať port USB alebo pamäťové zariadenie USB.

<Použiť ako zariadenie USB>

Aktivujte alebo deaktivujte konektor USB, ktorý sa používa na pripojenie stroja k počítaču. **▶ Obmedzenie pripojenia USB s počítačom(P. 407)**

<Vyp.>
<Zap.> +

<Použiť úložné zariadenie USB>

Špecifikujte, či sa má použiť pamäťové zariadenie USB.

<Vyp.>
<Zap.> +



<Ponuka> ▶ <Predvolby> ▶ <Externé rozhranie> ▶ <Nastavenia USB> ▶ Vyberte položku <Vyp.> alebo <Zap.> v ponuke <Použiť úložné zariadenie USB> ▶ <Použiť> ▶ <OK> ▶ Reštartujte zariadenie

<Zjednodušenie ovládania>

364S-08K

Všetky nastavenia týkajúce sa dostupnosti, napríklad inverzia farieb obrazovky a čas zobrazenia správy, sú uvedené s opismi. Predvolené nastavenia sú označené krížikom (†).

◂<Invertovať farby obrazovky>(P. 473)

◂<Jas>(P. 473)

◂<Čas zobrazenia správy>(P. 473)

<Invertovať farby obrazovky>

Výberom možnosti <Zap.> invertujete farby displeja. Vyberte položku <Zap.>, ak je displej ťažko čitateľný aj po nastavení jasu v ponuke <Jas>.

<Vyp.> †
<Zap.>



<Ponuka> ▶ <Predvoľby> ▶ <Zjednodušenie ovládania> ▶ <Invertovať farby obrazovky> ▶ Vyberte možnosť <Vyp.> alebo <Zap.> ▶

<Jas>

Nastavte jas displeja tak, aby bol vhodný pre miesto inštalácie stroja.

Pět úrovní



<Ponuka> ▶ <Predvoľby> ▶ <Zjednodušenie ovládania> ▶ <Jas> ▶ Upravte jas ▶ <Použiť> ▶

<Čas zobrazenia správy>

Špecifikujte interval v sekundách, v ktorom sa majú striedavo zobrazovať dve rôzne správy.

1 až 2 † až 5 (s)



<Ponuka> ▶ <Predvoľby> ▶ <Zjednodušenie ovládania> ▶ <Čas zobrazenia správy> ▶ Zadajte číselnú hodnotu intervalu ▶ <Použiť> ▶

<Nastavenie/údržba>

364S-08L

Položka	Popis
▶<Upraviť kvalitu obrazu>(P. 475)	Táto časť opisuje, ako upraviť kvalitu obrazu na tlač.
▶<Údržba>(P. 483)	Táto časť opisuje, ako používať funkcie čistenia.

<Upraviť kvalitu obrazu>

364S-08R

Všetky nastavenia týkajúce sa kvality obrazu sú uvedené s opismi. Predvolené nastavenia sú označené krížikom (+).

- ▶<Upraviť kopírovaný obrázok>(P. 475)
- ▶<Sýtosť tlačiarne>(P. 475)
- ▶<Úspora tonera> (P. 475)
- ▶<Spracovanie čierneho textu pre farebné>(P. 475)
- ▶<Nastaviť polohu tlače>(P. 476)
- ▶<Špeciálne spracovanie>(P. 476)
- ▶<Odstr. pruhy z oblasti sken.>(P. 482)

POZNÁMKA

Hviezdičky (*)

- Nastavenia označené hviezdikou (*) sa nemusia zobraziť v závislosti od vami používaného modelu, možnosti a ďalších položiek nastavení.

<Upraviť kopírovaný obrázok>

Nastavte gradáciu a sýtosť v kópiách. ▶<Nastavenie gradácie a sýtosti pre úlohy kopírovania>(P. 574)

<Sýtosť tlačiarne>

Túto položku upravte, ak je vytlačený text alebo tenké čiary vyblednuté. ▶<Nastavenie sýtosti tlače>(P. 578)

<Úspora tonera>

Počas kopírovania, tlače prijatých faxov alebo tlače hlásení môžete ušetriť toner.



<Ponuka> ▶ <Nastavenie/údržba> ▶ <Upraviť kvalitu obrazu> ▶ <Úspora tonera> ▶ Vyberte položku <Vyp.> alebo <Zap.> ▶ 

<Spracovanie čierneho textu pre farebné>

Vyberte, či sa farba čierneho alebo čiernastého textu vo farebných dokumentoch má reprodukovať ako skutočná čierna alebo ako farba, ktorá sa viacmenej približuje originálu. Pri každej možnosti môžete upraviť úroveň efektu. Môžete

samostatne nastaviť hodnoty pre podávač a kopírovaciu dosku. **▶Nastavenie hodnôt pre reprodukciu farby textu(P. 576)**

<Podávač>

Sedem úrovní

<Predlohové sklo>

Sedem úrovní

<Nastaviť polohu tlače>

Upravte polohu tlače pre každý zdroj papiera. Polohu tlače možno upraviť v rozsahu -5,0 mm až +5,0 mm v krokoch po 0,1 mm. **▶Nastavenie polohy tlače(P. 579)**

<Mnohúčelový priechod>

<Nastaviť zvislo (predná strana)>

-5,0 až 0,0 † až +5,0 (mm)

<Nast. vodorovne (predná str.)>

-5,0 až 0,0 † až +5,0 (mm)

<Nastaviť zvislo (zadná strana)>

-5,0 až 0,0 † až +5,0 (mm)

<Nast. vodorovne (zadná strana)>

-5,0 až 0,0 † až +5,0 (mm)

<Zásuvka 1>

<Nastaviť zvislo (predná strana)>

-5,0 až 0,0 † až +5,0 (mm)

<Nast. vodorovne (predná str.)>

-5,0 až 0,0 † až +5,0 (mm)

<Nastaviť zvislo (zadná strana)>

-5,0 až 0,0 † až +5,0 (mm)

<Nast. vodorovne (zadná strana)>

-5,0 až 0,0 † až +5,0 (mm)

<Zásuvka 2> *

<Nastaviť zvislo (predná strana)>

-5,0 až 0,0 † až +5,0 (mm)

<Nast. vodorovne (predná str.)>

-5,0 až 0,0 † až +5,0 (mm)

<Nastaviť zvislo (zadná strana)>

-5,0 až 0,0 † až +5,0 (mm)

<Nast. vodorovne (zadná strana)>

-5,0 až 0,0 † až +5,0 (mm)

<Špeciálne spracovanie>

Ak výsledky tlače na špeciálne typy papiera nie sú uspokojivé, nasledujúce nastavenia môžu vylepšiť kvalitu výtlačkov.

<Špeciálne spracovanie papiera>

Pri tlači na zadnú stranu potlačeného papiera, drsného papiera alebo obálok sa výsledky tlače môžu vylepšiť nastavením nasledujúcich nastavení.

<Manuál. tlač zad. str. (len 2-str.)>

Ak sú výtlachy na zadnej strane potlačeného papiera príliš svetlé, vyberte položku <Zap.>. Toto nastavenie môžete špecifikovať samostatne pre každý zdroj papiera.

<p><Mnohouúčelový priechinok> <Vyp.> † <Zap.></p> <p><Zásuvka 1> <Vyp.> † <Zap.></p> <p><Zásuvka 2> * <Vyp.> † <Zap.></p>
--



<Ponuka> ▶ <Nastavenie/údržba> ▶ <Upraviť kvalitu obrazu> ▶ <Špeciálne spracovanie> ▶ <Špeciálne spracovanie papiera> ▶ <Manuál. tlač zad. str. (len 2-str.)> ▶ Výberom možnosti <Zap.> v zdroji papiera ju nastavte ▶ <Použiť> ▶ <Áno> ▶

POZNÁMKA:

- Ak nastavíte možnosť <Zap.>, kvalita obrazu môže byť ovplyvnená po uplynutí určitého času po tlači na prednej strane alebo v závislosti na vlhkosti okolia.

<Režim obálky s drsným povrch>

Pri tlači na obálky s drsným povrchom vyberte možnosť <Zap.>.

<p><Vyp.> † <Zap.></p>



<Ponuka> ▶ <Nastavenie/údržba> ▶ <Upraviť kvalitu obrazu> ▶ <Špeciálne spracovanie> ▶ <Špeciálne spracovanie papiera> ▶ <Režim obálky s drsným povrch> ▶ <Zap.> ▶ <Áno> ▶

POZNÁMKA:

Ak ste nastavili položku <Režim obálky s drsným povrch> na možnosť <Zap.>

- Nastavenie <Korekcia zvlňenia papiera> sa deaktivuje.
- Rýchlosť tlače môže byť nižšia.

<Korekcia pokrčenia papiera>

Výtlačky sa môžu pokrčiť v závislosti od použitého papiera. V tom prípade môže nastavenie tejto položky na možnosť <Zap.> vyriešiť problém.

<Vyp.> †
<Zap.>



<Ponuka> ▶ <Nastavenie/údržba> ▶ <Upraviť kvalitu obrazu> ▶ <Špeciálne spracovanie> ▶ <Špeciálne spracovanie papiera> ▶ <Korekcia pokrčenia papiera> ▶ <Zap.> ▶ <Áno> ▶

POZNÁMKA:

- Po nastavení možnosti <Zap.> tlač môže byť vyblednutá alebo sa môže znížiť rýchlosť tlače.

<Korekcia zvlnenia papiera>

Ak sa vytlačný papier krčí, nastavte túto položku na možnosť <Zap.>.

<Vyp.> †
<Zap.>



<Ponuka> ▶ <Nastavenie/údržba> ▶ <Upraviť kvalitu obrazu> ▶ <Špeciálne spracovanie> ▶ <Špeciálne spracovanie papiera> ▶ <Korekcia zvlnenia papiera> ▶ <Zap.> ▶ <Áno> ▶

POZNÁMKA:

- Po nastavení na možnosť <Zap.> môže byť rýchlosť nižšia.

<Zlepš. fixácie pre hrubý malý pap.>

Ak sa vytlačí poltónový obrázok, napríklad fotografia, na malý kúsok hrubého papiera, na zadnej strane papiera sa môžu objaviť pruhy. V tom prípade môže nastavenie tejto položky na možnosť <Zap.> vyriešiť problém.

<Vyp.> †
<Zap.>



<Ponuka> ▶ <Nastavenie/údržba> ▶ <Upraviť kvalitu obrazu> ▶ <Špeciálne spracovanie> ▶ <Špeciálne spracovanie papiera> ▶ <Zlepš. fixácie pre hrubý malý pap.> ▶ <Zap.> ▶ <Áno> ▶

POZNÁMKA:

- Po nastavení na možnosť <Zap.> môže byť rýchlosť nižšia.

<Znížiť zlep. pap. pri výst.>

Pri obojstranne tlači sa môže papier pri výstupe zlepíť. Nastavenie na možnosť <Zap.> zníži rýchlosť tlače, aby sa zredukovalo zlepenie.

<Vyp.> [†]
<Zap.>



<Ponuka> ▶ <Nastavenie/údržba> ▶ <Upraviť kvalitu obrazu> ▶ <Špeciálne spracovanie> ▶ <Znížiť zlep. pap. pri výst.> ▶ <Zap.> ▶ <Áno> ▶

<Režim vysokej vlhkosti>

Hustota tlače môže byť nerovnomerná, ak sa zariadenie používa v prostredí s vysokou vlhkosťou. V tom prípade môže nastavenie tejto položky na možnosť <Zap.> vyriešiť problém.

<Vyp.> [†]
<Zap.>



<Ponuka> ▶ <Nastavenie/údržba> ▶ <Upraviť kvalitu obrazu> ▶ <Špeciálne spracovanie> ▶ <Režim vysokej vlhkosti> ▶ <Zap.> ▶ <Áno> ▶

POZNÁMKA

- Po nastavení možnosti <Zap.> sa môže sýtosť tlače líšiť v závislosti od vlhkosti okolia.

<Režim nízkej vlhkosti>

Pri používaní zariadenia v prostredí s nízkou vlhkosťou môžu byť vytlačené obrázky a text rozmazané. V takom prípade nastavte túto položku. Efekt zlepšenia je viditeľnejší s nastavením <Režim 2> ako <Režim 1>. Najprv skúste úpravu s položkou <Režim 1>.

<Vyp.> [†]
<Režim 1>
<Režim 2>



<Ponuka> ▶ <Nastavenie/údržba> ▶ <Upraviť kvalitu obrazu> ▶ <Špeciálne spracovanie> ▶ <Režim nízkej vlhkosti> ▶ Vyberte režim ▶ <Áno> ▶

POZNÁMKA

- Ak je špecifikovaná položka <Režim nízkej vlhkosti>, hustota tlače môže byť nižšia alebo nerovnomerná, ak sa zariadenie používa v prostredí s vysokou vlhkosťou.

<Korekcia horúceho posunu 1>

Pri tlači na papier veľkého formátu po tlači na papier malého formátu sa môžu v prázdnych oblastiach objaviť zvyšky predchádzajúcich obrazov. V tom prípade môže nastavenie tejto položky na možnosť <Zap.> vyriešiť problém.

<Vyp.> †
<Zap.>



<Ponuka> ▶ <Nastavenie/údržba> ▶ <Upraviť kvalitu obrazu> ▶ <Špeciálne spracovanie> ▶ <Korekcia horúceho posunu 1> ▶ <Zap.> ▶ <Áno> ▶

POZNÁMKA

- Po nastavení na možnosť <Zap.> môže byť rýchlosť nižšia.

<Red. ros. (2-str. tlač)>

Ak sú vytlačené obrázky pri obojstrannej tlači bledé kvôli kondenzácii vlhkosti, iné nastavenie ako možnosť <Vyp.> môže vyriešiť problém.

<Vyp.> †
<Zap.>



<Ponuka> ▶ <Nastavenie/údržba> ▶ <Upraviť kvalitu obrazu> ▶ <Špeciálne spracovanie> ▶ <Red. ros. (2-str. tlač)> ▶ <Zap.> ▶ <Áno> ▶

POZNÁMKA

- Po nastavení na možnosť <Zap.> bude rýchlosť tlače nižšia.

<Zniž. záhyby (vlhkosť)/pruhy>

Ak sú výtlačky pokrčené pri použití vlhkého papiera alebo sa na prednom okraji papiera objavujú pruhy po vytlačení obrázkov s poltónmi, napríklad fotografií, nastavenie možnosti <Zap.> môže vyriešiť problém.

<Vyp.> †
<Zap.>



<Ponuka> ▶ <Nastavenie/údržba> ▶ <Upraviť kvalitu obrazu> ▶ <Špeciálne spracovanie> ▶ <Zníž. záhyby (vlhkosť)/pruhy> ▶ <Zap.> ▶ <Áno> ▶

POZNÁMKA

- Po nastavení na možnosť <Zap.> bude rýchlosť tlače nižšia.

<Tichý režim>

Ak vás rušia zvuky tlače, nastavte túto položku na možnosť <Zap.>.

<Vyp.> †
<Zap.>



<Ponuka> ▶ <Nastavenie/údržba> ▶ <Upraviť kvalitu obrazu> ▶ <Špeciálne spracovanie> ▶ <Tichý režim> ▶ <Zap.> ▶ <Áno> ▶

POZNÁMKA

- Po nastavení na možnosť <Zap.> bude rýchlosť tlače nižšia.

<Opraviť neostrý obraz>

Na výtlačkoch sa môžu objaviť pruhy v závislosti od typu papiera alebo podmienok okolia. V tom prípade môže výber tejto položky vyriešiť problém. Efekt zlepšenia je najslabší s nastavením <Režim 1> a najsilnejší s nastavením <Režim 4>.

<Vyp.>
<Režim 1> †
<Režim 2>
<Režim 3>
<Režim 4>



<Ponuka> ▶ <Nastavenie/údržba> ▶ <Upraviť kvalitu obrazu> ▶ <Špeciálne spracovanie> ▶ <Opraviť neostrý obraz> ▶ Vyberte režim ▶ <Áno> ▶

POZNÁMKA

- Nastavenie silnejšieho efektu zlepšenia môže mať za následok slabšiu sýtosť tlače alebo nižšiu rýchlosť tlače. Výsledkom môžu byť aj menej ostré okraje a hrubšie detaily.

<Opraviť neostrý obr.pre kópiu>

Na kópiách sa môžu objaviť šmuhy v závislosti od typu papiera alebo podmienok okolia. V tom prípade môže výber tejto položky vyriešiť problém. Efekt zlepšenia je najsilnejší s nastavením <Režim 3> a najslabší s nastavením <Režim 1>.

<Vyp.>
<Režim 1> †
<Režim 2>
<Režim 3>



<Ponuka> ▶ <Nastavenie/údržba> ▶ <Upraviť kvalitu obrazu> ▶ <Špeciálne spracovanie> ▶ <Opraviť neostrý obr.pre kópiu> ▶ Vyberte režim ▶ <Áno> ▶

POZNÁMKA

- Nastavenie silnejšieho efektu zlepšenia môže mať za následok slabšiu sýtosť tlače.

<Odstr. pruhy z oblasti sken.>

Môžete nakonfigurovať nastavenie, aby sa zabránilo skenovaniu škvŕn pri ich detekcii v skenovacej oblasti podávača dokumentov. Vyber možnosti <Zap.> odstráni pásy vytvorené okrajom originálu.

<Vyp.>
<Zap.> †



<Ponuka> ▶ <Nastavenie/údržba> ▶ <Upraviť kvalitu obrazu> ▶ <Odstr. pruhy z oblasti sken.> ▶ Vyberte položku <Vyp.> alebo <Zap.> ▶

POZNÁMKA

- Po odstránení pásov sa oblasti so škvŕnami nenaskenujú. Vyčistite skenovaciu oblasť originálu, aby sa originál naskenoval uspokojivo.

<Údržba>

364S-08S

Funkcie čistenia sú uvedené s opismi. Predvolené nastavenia sú označené krížikom (+).

▶<Vyčistiť fixačnú jednotku> (P. 483)

▶<Vyčistiť podávač>(P. 483)

▶<Ovládanie kondenzácie>(P. 483)

<Vyčistiť fixačnú jednotku>

Po výmene tonerovej kazety alebo ak sa na výtlačkoch objavia čierne pásy, vyčistite fixačnú jednotku. ▶**Čistenie fixačnej jednotky(P. 565)**

<Vyčistiť podávač>

Ak sa originály po podávaní cez podávač zašpinia, vyčistite valce podávača. ▶**Čistenie podávača(P. 562)**

<Ovládanie kondenzácie>

Ak sa teplota prudko mení v prostredí inštalácie zariadenia, môže nastať kondenzácia spôsobujúca vyblednutie alebo pretekajú obrázkov a textu. Výberom možnosti <Zap.> odstráňte orosenie v zariadení. Pri výbere možnosti <Zap.> špecifikujte, či sa majú obmedziť úlohy.

<Vyp.> +

<Zap.>

<Použiť uzamknutie pamäte faxu> + /<Povoliť tlač úlohy počas procesu> +

<Použiť uzamknutie pamäte faxu a nepovoliť tlač počas procesu>/<Nepovoliť tlač úlohy počas procesu>



<Ponuka> ▶ <Nastavenie/údržba> ▶ <Údržba> ▶ <Ovládanie kondenzácie> ▶ <Zap.> ▶
Skontrolujte správu ▶ <OK> ▶ Vyberte položku ▶ <Áno> ▶

DÔLEŽITÉ

- Počas odstraňovania kondenzácie nemusí byť tlač vykonávaná správne a zo zariadenia môže vychádzať prázdny papier.
- Ak je nastavená možnosť <Zap.>, musíte nechať zariadenie zapnuté, aby sa zachoval efekt odstránenia kondenzácie.

POZNÁMKA

- Nastavenie položky <Čas automatického vypnutia> je nedostupné, ak je položka <Režim odstránenia rosenia> nastavená na možnosť <Zap.>.

<Nastavenia funkcií>

364S-08U

Položka	Popis
▶<Spoločné>(P. 485)	Táto časť opisuje bežné nastavenia každej funkcie.
▶<Kopírovať>(P. 490)	Táto časť opisuje, ako špecifikovať nastavenia kopírovania.
▶<Tlačiareň>(P. 492)	Táto časť opisuje, ako špecifikovať nastavenia tlačiarne.
▶<Odoslať>(P. 518)	Táto časť opisuje, ako špecifikovať nastavenia v prípade odosielania faxov alebo naskenovaných originálov.
▶<Prijat'/preposlať>(P. 531)	Táto časť opisuje, ako špecifikovať nastavenia v prípade prijímania faxov a e-mailov.
▶<Uloženie/prístup k súborom>(P. 537)	Táto časť opisuje nastavenia v prípade skenovania originálov a tlače uložených súborov.
▶<Zabezpečená tlač>(P. 543)	Táto časť opisuje nastavenia v prípade zabezpečenej tlače.

<Spoločné>

364S-08W

Všetky položky týkajúce sa bežných nastavení každej funkcie sú uvedené s opismi. Predvolené nastavenia sú označené krížikom (†).

- ▶<Nastavenia podávania papiera>(P. 485)
- ▶<Nastavenia skenovania>(P. 487)
- ▶<Generovať súbor>(P. 488)
- ▶<Sprievodca inštaláciou faxu> *1*2(P. 489)

POZNÁMKA

Hviezdičky (*)

- Nastavenia označené značkou *1 sa nemusia zobrazit v závislosti od vami používaného modelu, možností a ďalších položiek nastavení.
- Nastavenia označené značkou *2 sa nedajú importovať ani exportovať.

<Nastavenia podávania papiera>

Nakonfigurujete nastavenia podávania papiera.

<Automatický výber zdroja papiera>

Aktivujte alebo deaktivujte funkciu automatického výberu zásuvky pre zdroje papiera. Ak je pri tlači dokumentov automatický výber zásuvky nastavený na možnosť <Zap.>, zariadenie automaticky vyberie zdroj papiera, v ktorom je vložený vhodný formát papiera. Keď sa minie papier, toto nastavenie umožňuje nepretržitú tlač prepnutím z jedného zdroja papiera na druhý, v ktorom je vložený rovnaký formát papiera. ▶<Automatický výber vhodného zdroja papiera pre každú funkciu>(P. 162)

<Kopírovať>

<Mnohoúčelový priečnik>

<Vyp.> †

<Zap.>

<Zásuvka 1>

<Vyp.>

<Zap.> †

<Zásuvka 2>*1

<Vyp.>

<Zap.> †

<Tlačiareň>

<Mnohoúčelový priečnik>

<Vyp.>

<Zap.> †

<Zásuvka 1>

<Vyp.>

<Zap.> †

<Zásuvka 2>*1

<Vyp.>

<Zap.> †

<Prijat/faxovať >/<Prijat>

<Mnohoúčelový priečinok>

<Vyp.> †

<Zap.>

<Zásuvka 1>

<Vyp.>

<Zap.> †

<Zásuvka 2>*1

<Vyp.>

<Zap.> †

<Iné>

<Mnohoúčelový priečinok>

<Vyp.> †

<Zap.>

<Zásuvka 1>

<Vyp.>

<Zap.> †

<Zásuvka 2>*1

<Vyp.>

<Zap.> †

<Prepnúť spôsob podávania papiera>

Keď chcete tlačiť dokument na papier s logami, špecifikujte toto nastavenie. Ak chcete pri všeobecnom používaní tlačiť na papier s logami, musíte v závislosti od toho, či vykonávate jednostrannú alebo obojstrannú tlač, zmeniť lícnu stranu papiera vkladaneho do zdroja papiera. Ak však zmeníte nastavenie na možnosť <Priorita tlač. strany>, môžete len vložiť papier s logom lícom nadol v prípade jednostrannej tlače a rovnako aj v prípade obojstrannej tlače. Bližšie informácie nájdete v časti **Vkladanie predtlačeného papiera(P. 149)** .

<Mnohoúčelový priečinok>

<Priorita rýchlosti> †

<Priorita tlač. strany>

<Zásuvka 1>

<Priorita rýchlosti> †

<Priorita tlač. strany>

<Zásuvka 2>*1

<Priorita rýchlosti> †

<Priorita tlač. strany>



<Ponuka> ► <Nastavenia funkcií> ► <Spoločné> ► <Nastavenia podávania papiera> ► <Prepnúť spôsob podávania papiera> ► Vyberte zdroj papiera ► Vyberte položku <Priorita rýchlosti> alebo <Priorita tlač. strany> ►

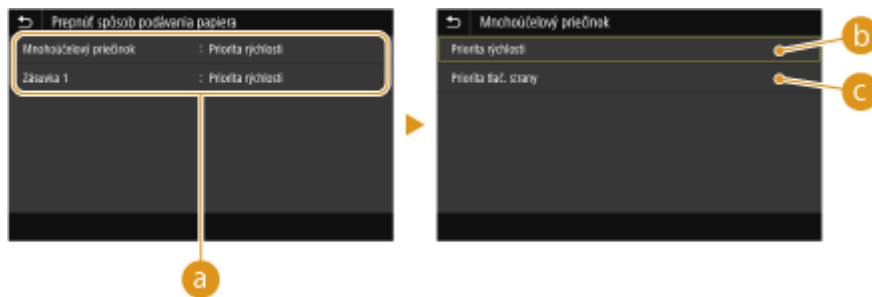

a Zdroje papiera

Vyberte zdroj papiera, ktorého nastavenie chcete zmeniť.

b <Priorita rýchlosti>

Pri použití papiera, na ktorom je predtlačené logo, musíte zmeniť lícnu stranu pri jednostrannej a obojstrannej tlači.

POZNÁMKA:

- Odporúčame vybrať položku <Priorita rýchlosti>, ak nepotrebuje zvážiť, na ktorú stranu sa má tlačiť.

c <Priorita tlač. strany>

Ak chcete tlačiť na špecifickú stranu papiera, nemusíte pri výbere jednostrannej alebo obojstrannej tlače prevracáť papier v zdroji papiera.

POZNÁMKA:

- Ak je pre zdroj papiera, v ktorom je vložený papier, vybraná voľba <Priorita tlač. strany> nemôžete použiť obojstrannú tlač (▶ **Dostupný papier(P. 675)**), namiesto toho sa pre zdroj papiera použije položku <Priorita rýchlosti>. V takom prípade musíte vložiť papier rovnako ako pri výbere možnosti <Priorita rýchlosti> (▶ **Vkladanie predtlačeného papiera(P. 149)**).
- Keď je vybraná položka <Priorita tlač. strany>, rýchlosť jednostrannej tlače môže byť nižšia.

<Nastavenia skenovania>

Nakonfigurujete nastavenia skenovania.

<Automaticky online>

Pri skenovaní z počítača použijete túto možnosť na určenie, či sa má automaticky prejsť do režimu online v prípade diaľkového skenovania (skenovanie do pohotovostného režimu) bez použitia ovládacieho panela.

<Vyp.>
<Zap.> +



<Ponuka> ▶ <Nastavenia funkcií> ▶ <Spoločné> ▶ <Nastavenia skenovania> ▶ <Automaticky online> ▶ Vyberte položku <Vyp.> alebo <Zap.> ▶

<Automaticky offline>

Ak sa skenovanie nevykoná v špecifikovanom čase po zobrazení obrazovky uvedenej nižšie (zariadenie sa nastaví on-line na skenovanie), zariadenie automaticky prejde do režimu offline. Špecifikujte dobu, po ktorej stroj prejde do režimu offline.



<Nastaviť túto funkciu>

<Vyp.>

<Zap.> †

<Nastaviť čas>

1 až 5 † až 60 (min.)



<Ponuka> ▶ <Nastavenia funkcií> ▶ <Spoločné> ▶ <Nastavenia skenovania> ▶ <Automaticky offline> ▶ Vyberte možnosť <Zap.> v ponuke <Nastaviť túto funkciu> ▶ Zadajte čas v položke <Nastaviť čas> ▶ <Použiť> ▶

<Generovať súbor>

Nakonfigurujte nastavenia generovania súborov.

<Nastavenia obrázkov výstupného súboru>

Špecifikujte nastavenia pre hodnotu gama v prípade konverzie naskenovaných dokumentov na súbory.

<Hodnota gama YCbCr pri VYS.>

Vyberte hodnotu gama použitú pri konverzii naskenovaných farebných originálov do špecifikovaného formátu súboru. Môžete špecifikovať rovnakú hodnotu gama ako má monitor, ktorý sa používa na zobrazenie skonvertovaných súborov. Súbory sa zobrazia s jasom, ktorý je totožný s originálnymi dokumentmi.

<Gama 1,0>

<Gama 1,4>

<Gama 1,8> †

<Gama 2,2>



<Ponuka> ▶ <Nastavenia funkcií> ▶ <Spoločné> ▶ <Generovať súbor> ▶ <Nastavenia obrázkov výstupného súboru> ▶ <Hodnota gama YCbCr pri VYS.> ▶ Vyberte hodnotu gama ▶

POZNÁMKA:

- Pre hodnotu gama displeja monitora si pozrite príručku dodanú s displejom.

<Nastavenia OCR (vyhľadávanie v texte)>

Ak chcete spustiť OCR (optické rozpoznanie znakov) textového originálu, aby sa vytvoril prehľadateľný súbor PDF, špecifikujte, či zariadenie určuje smer textu originálu a deteguje pôvodný smer.

<Inteligentné skenovanie>

<Vyp.>

<Zap.> †



<Ponuka> ▶ <Nastavenia funkcií> ▶ <Spoločné> ▶ <Generovať súbor> ▶ <Nastavenia OCR (vyhľadávanie v texte)> ▶ Vyberte možnosť <Vyp.> alebo <Zap.> v ponuke <Inteligentné skenovanie> ▶ <Použiť> ▶

<Nast. 256-bit. AES (šif. PDF)> *1

Pri generovaní šifrovaného súboru PDF možno nastaviť úroveň šifrovania PDF na možnosť 128-bitové alebo 256-bitové. Ak je vybraná možnosť 256-bitové, verziu kompatibilná s aplikáciou Acrobat možno zmeniť.

<Acrobat 9.0 alebo ekvivalent>

<Acrobat 10.0 alebo ekvivalent> †



<Ponuka> ▶ <Nastavenia funkcií> ▶ <Spoločné> ▶ <Generovať súbor> ▶ <Nast. 256-bit. AES (šif. PDF)> ▶ Vyberte položku <Acrobat 9.0 alebo ekvivalent> alebo <Acrobat 10.0 alebo ekvivalent> ▶

<Sprievodca inštaláciou faxu> *1*2

Vyberte na zobrazenie pokynov na obrazovke na špecifikáciu nastavení vrátane faxového čísla a režimu PR.

Konfigurácia počítačových nastavení pre funkcie faxu(P. 77)

<Kopírovať>

364S-08X

Všetky nastavenia týkajúce sa kopírovania sú uvedené s opismi. Predvolené nastavenia sú označené krížikom (†).

POZNÁMKA

Hviezdičky (*)

- Nastavenia označené hviezdičkou (*) sa nemusia zobrazíť v závislosti od vami používaného modelu, možnosti a ďalších položiek nastavení.

<Zmeniť predvol. nastavenia (kopírovanie)>

Môžete zmeniť predvolené nastavenia týkajúce sa kopírovania. Vybrané nastavenia sa použijú ako implicitné nastavenia funkcie kopírovania. **Zmena predvolených nastavení pre funkcie (P. 169)**

<Počet kópií>

1 † až 999

<Zdroj papiera>

<Mnohoúčelový priečinok>

<Zásuvka 1> †

<Zásuvka 2> *

<Sýtosť>

Deväť úrovní

<Upraviť sýtosť pozadia>

<Automaticky>

<Upraviť (manuálne)> †

Deväť úrovní

<Pomer kopírovania>

Vlastný pomer

<100% 1:1> †

<Automaticky>

<400% Max.>

<200%>

<141% A5->A4>

<70% A4->A5>

<50%>

<25% Min.>

<2-stranná tlač>

<Vyp.> †

<1-stranné->2-stranné>

<2-stranné->2-stranné>

<2-stranné->1-stranné>

<Typ orig./kon. úp.>

<N na 1>

<Vyp.> †

<2 na 1>

<4 na 1>

<Rozloženie>

<Typ originálu>

<Text>

<Text/Foto> †

<Text/Foto (vysoká kvalita)>

<Foto>

<Triediť>

<Vyp.>

<Zap.> †

<Vymazať rám>

<Vyp.> †

<Zap.>

<Ostrosť>

Sedem úrovní

<Tlačiareň>

364S-08Y

Všetky nastavenia týkajúce sa tlačiarne sú uvedené s opismi. Predvolené nastavenia sú označené krížikom (†).

▶<Nastavenia tlačiarne>(P. 492)

▶<Výber PDL (Plug and Play)>(P. 516)

POZNÁMKA

Hviezdičky (*)

- Nastavenia označené značkou *¹ sa nemusia zobrazit' v závislosti od vami používaného modelu, možností a ďalších položiek nastavení.
- Nastavenia označené značkou *² sa nedajú importovať ani exportovať.

Priorita nastavení

- Ak je nastavenie tlače špecifikované z ovládača tlačiarne aj ovládacieho panelu zariadenia, špecifikácia z ovládača tlače prepíše nastavenie z ovládacieho panela. Špecifikácia z ovládacieho panela nadobudne platnosť v niektorých špecifických prípadoch, napríklad pri vykonávaní tlače PS alebo PCL a tlače zo systému UNIX alebo iného operačného systému nepodporujúceho ovládača tlačiarne.



<Nastavenia tlačiarne>

Nakonfigurujete nastavenia týkajúce sa tlače a tlačových operácií.

<Uprednostniť pri tlači nastav. ovládača>

Vyberte, či sa tlač vykoná v súlade s nastaveniami ovládača tlačiarne pre veľkosť a typ papiera, pričom budú mať prednosť pred nastaveniami vytvorenými pre každý zdroj papiera v časti <Nastav. papiera> na obrazovke Domov. Výberom možnosti <Zap.> môžete tlačiť zo zdroja papiera špecifikovaného v ovládači tlačiarne bez ohľadu na nastavenia papiera v zariadení. Chybové hlásenie možno nastaviť, aby sa zobrazilo, ak je veľkosť vloženého papiera výrazne iná ako je nastavená v ovládači tlačiarne.

<Mnohoučelový priečinok>

<Uprednostniť nastav. ovládača>

<Vyp.> †

<Zap.>

<Akcia pri nesúlade formátu>

<Vynútiť výstup> †

<Zobraziť chybu>

<Zásuvka 1>

<Uprednostniť nastav. ovládača>

<Vyp.> †

<Zap.>

<Akcia pri nesúlade formátu>

<Vynútiť výstup> †

<Zobraziť chybu>

<Zásuvka 2> *1

<Uprednostniť nastav. ovládača>

<Vyp.> †

<Zap.>

<Akcia pri nesúlade formátu>

<Vynútiť výstup> †

<Zobraziť chybu>



<Ponuka> ► <Nastavenia funkcií> ► <Tlačiareň> ► <Nastavenia tlačiarne> ► <Uprednostniť pri tlači nastav. ovládača> ► Vyberte zdroj papiera ► Vyberte položku <Zap.> v ponuke <Uprednostniť nastav. ovládača> ► <Akcia pri nesúlade formátu> ► Vyberte položku <Vynútiť výstup> alebo <Zobraziť chybu> ► <Použiť> ►

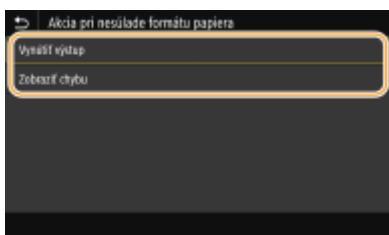

<Vynútiť výstup>

Bude sa pokračovať v tlači, aj keď sa nastavenie veľkosti papiera v ovládači tlačiarne a vložený papier výrazne líšia.

<Zobraziť chybu>

Keď sa nastavenie veľkosti papiera v ovládači tlačiarne a vložený papier výrazne líšia, zobrazí sa chybové hlásenie a tlač sa zastaví.

DÔLEŽITÉ

- Ak sa nastavenia ovládača tlačiarne nezhodujú s veľkosťou a typom vloženého papiera s vybratou možnosťou <Zap.>, môže dôjsť k zaseknutiu papiera alebo k chybe tlače.

<Kópie>

Nastavte počet kópií na tlač.

1 † až 999



<Ponuka> ► <Nastavenia funkcií> ► <Tlačiareň> ► <Nastavenia tlačiarne> ► <Kópie> ► Nastavte počet kópií na vytlačenie ► <Použiť> ►

<2-stranná tlač>

Vyberte, či sa majú urobiť obojstranné výtlačky.

<Vyp.> [†]
<Zap.>



<Ponuka> ▶ <Nastavenia funkcií> ▶ <Tlačiareň> ▶ <Nastavenia tlačiarne> ▶ <2-stranná tlač> ▶ Vyberte položku <Vyp.> alebo <Zap.> ▶

<Predvolený papier>

Použite túto položku na špecifikáciu veľkosti a typu papiera. **Dostupný papier(P. 675)**



<Ponuka> ▶ <Nastavenia funkcií> ▶ <Tlačiareň> ▶ <Nastavenia tlačiarne> ▶ <Predvolený papier> ▶ Vyberte veľkosť papiera ▶ Vyberte typ papiera ▶

<Nedbať na formát pap.>

Vyberte, či sa má prepínať medzi tlačou na formát papiera A4 a Letter, keď je vložený jeden z týchto formátov papiera, ale druhý nie je vložený. Ak vyberiete možnosť <Zap.>, keď je špecifikovaný papier veľkosti A4 na tlač z počítača, ale papier veľkosti A4 nie je vložený do zariadenia, dokument sa vytlačí na papier veľkosti Letter.

<Vyp.> [†]
<Zap.>



<Ponuka> ▶ <Nastavenia funkcií> ▶ <Tlačiareň> ▶ <Nastavenia tlačiarne> ▶ <Nedbať na formát pap.> ▶ Vyberte položku <Vyp.> alebo <Zap.> ▶

POZNÁMKA

- Môžete špecifikovať nastavenia tlače, napríklad počet kópií alebo jednostranná alebo obojstranná tlač, prostredníctvom aplikácie alebo ovládača tlačiarne. Nastavenie <Nedbať na formát pap.> však môžete špecifikovať iba v zariadení.

<Kvalita tlače>

Môžete zmeniť nastavenia týkajúce sa kvality tlače.

<Sýtosť> *1

Upravte hustotu tonera.

17 úrovní

<Jemné nastavenie>

<Vysoká>/<Stredná>/<Nízka>

17 úrovní



<Ponuka> ▶ <Nastavenia funkcií> ▶ <Tlačiareň> ▶ <Nastavenia tlačiarne> ▶ <Kvalita tlače> ▶ <Sýtosť> ▶ Upravte sýtosť ▶ <Použiť> ▶

POZNÁMKA

- Pomocou položky <Jemné nastavenie> môžete nastaviť sýtosť tonera na jednu z troch úrovní: vysoká sýtosť, stredná sýtosť a nízka sýtosť.

POZNÁMKA:

- Keď je položka <Úspora tonera> nastavená na možnosť <Zap.>, nemôžete nastaviť túto položku.

<Úspora tonera>

Môžete znížiť spotrebu tonera. Položku <Zap.> vyberte, keď chcete skontrolovať rozloženie alebo ďalšie charakteristiky vzhľadu pred prechodom k samotnej tlači veľkej úlohy.

<Vyp.> †

<Zap.>



<Ponuka> ▶ <Nastavenia funkcií> ▶ <Tlačiareň> ▶ <Nastavenia tlačiarne> ▶ <Kvalita tlače> ▶ <Úspora tonera> ▶ Vyberte možnosť <Vyp.> alebo <Zap.> ▶

<Vylepšenie obrázka>

Aktivujete alebo deaktivujete režim vyhladzovania, v ktorom sa okraje znakov a grafiky vytlačia hladko.

<Vyp.>

<Zap.> †



<Ponuka> ▶ <Nastavenia funkcií> ▶ <Tlačiareň> ▶ <Nastavenia tlačiarne> ▶ <Kvalita tlače> ▶ <Vylepšenie obrázka> ▶ Vyberte možnosť <Vyp.> alebo <Zap.> ▶

<Rozlíšenie>

Špecifikujete rozlíšenie, ktoré sa použije pri spracovaní tlačových údajov.

<1 200 dpi>

<600 dpi> †



<Ponuka> ▶ <Nastavenia funkcií> ▶ <Tlačiareň> ▶ <Nastavenia tlačiarne> ▶ <Kvalita tlače> ▶ <Rozlíšenie> ▶ Vyberte možnosť <1 200 dpi> alebo <600 dpi> ▶ 

<Rozloženie>

Špecifikujte nastavenia rozloženia strany, ako je pozícia väzby a hodnoty okraja.

<Umiestnenie väzby>

Ak viažete výtlačky viazacím nástrojom, napríklad zošívачkou, použite túto položku na špecifikovanie toho, či sa má viazať na dlhom alebo krátkom okraji. Špecifikujte nastavenie tejto položky spoločne s položkou <Vnútorňý okraj> špecifikujúcou okraj väzby, ktorý sa použije na polohu väzby.

<Dlhý okraj> 
<Krátky okraj>



<Ponuka> ▶ <Nastavenia funkcií> ▶ <Tlačiareň> ▶ <Nastavenia tlačiarne> ▶ <Rozloženie> ▶ <Umiestnenie väzby> ▶ Vyberte možnosť <Dlhý okraj> alebo <Krátky okraj> ▶ 



<Dlhý okraj>

Špecifikujte túto položku, aby sa viazalo na dlhom okraji papiera.



<Krátky okraj>

Špecifikujte túto položku, aby sa viazalo na krátkom okraji papiera.



<Vnútorňý okraj>

Posunutím polohy tlače upravte okraj väzby, ktorý sa použije na hranu väzby špecifikovanú položkou <Umiestnenie väzby>. Hodnota 00,0 nemá vplyv na okraj väzby.

-50,0 až 00,0  až +50,0 (mm)

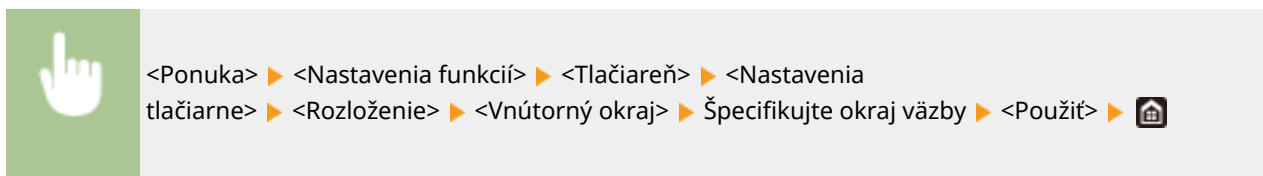

a Zadanie hodnoty nastavenia

Špecifikujte smer posunu polohy tlače a šírku posunu. Či hodnota nastavenia + alebo -, určuje hranu väzby, pozdĺž ktorého sa nastaví okraj väzby. Šírku okraja môžete upraviť v krokoch po 0,5 mm. ▶ **Základná obsluha(P. 126)**

Hodnota nastavenia	Dlhý okraj	Krátky okraj
Hodnota so znakom +	Ľavý okraj papiera 	Horný okraj papiera
Hodnota so znakom -	Pravý okraj papiera 	Dolný okraj papiera

<Krátky okraj presahu/Dlhý okraj presahu>

Bez ohľadu na zdroj papiera môžete posunúť polohu tlače v jednotkách po 0,5 mm pre všetky tlačové úlohy.

-50,0 až 00,0 † až +50,0 (mm)

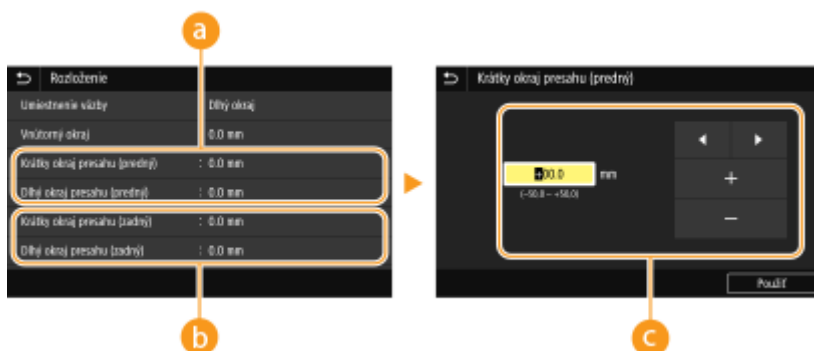
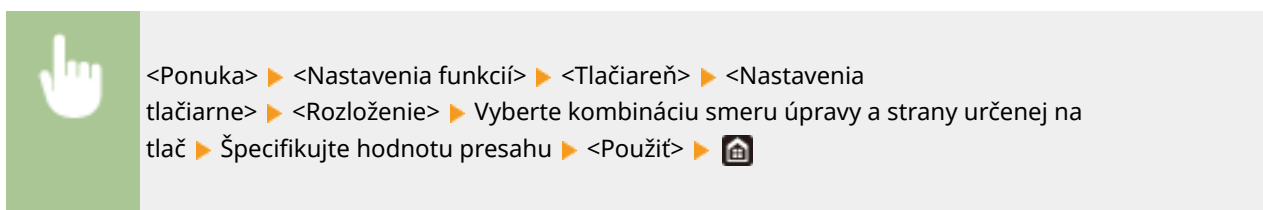

a <Krátky okraj presahu (predný)>/<Dlhý okraj presahu (predný)>

Posunie polohu tlača na strane papiera lícom nahor.

b <Krátky okraj presahu (zadný)>/<Dlhý okraj presahu (zadný)>

Posunie polohu tlača na strane papiera lícom nadol.

c Zadanie hodnoty nastavenia

V prípade položky <Krátky okraj presahu (predný)> alebo <Krátky okraj presahu (zadný)> špecifikujte hodnotu pomocou značky +, ktorou posuniete polohu tlača v smere zľava doprava. V prípade položky <Dlhý okraj presahu (predný)> alebo <Dlhý okraj presahu (zadný)> špecifikujte hodnotu pomocou značky +, ktorou posuniete polohu tlača v smere zhora nadol. Ak chcete uskutočniť posun opačným smerom, zadajte hodnotou pomocou značky -. **Základná obsluha(P. 126)**

<Krátky okraj presahu (predný)>

<Krátky okraj presahu (zadný)>

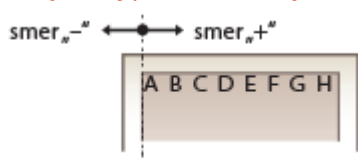

<Dlhý okraj presahu (predný)>

<Dlhý okraj presahu (zadný)>

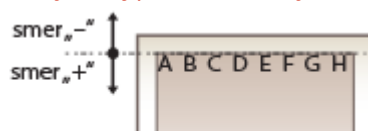
**<Automaticky preskočiť chybu>**

Tlač zastane, ak počas nej nastane konkrétna chyba. Ak však nastavíte túto položku na možnosť <Zap.>, konkrétna chyba sa preskočí a tlač môže pokračovať. Normálne je táto položka nastavená na možnosť <Vyp.>.

<Vyp.> †

<Zap.>



<Ponuka> ▶ <Nastavenia funkcií> ▶ <Tlačiareň> ▶ <Nastavenia tlačiarne> ▶ <Automaticky preskočiť chybu> ▶ Vyberte položku <Vyp.> alebo <Zap.> ▶

<Časový limit>

Nastavte časový úsek, po ktorom sa aktuálna tlačová úloha automaticky zruší v prípade prerušenia príjmu tlačových údajov.

5 až 15 † až 300 (s)



<Ponuka> ▶ <Nastavenia funkcií> ▶ <Tlačiareň> ▶ <Nastavenia tlačiarne> ▶ <Časový limit> ▶ Nastavte časový úsek ▶ <Použiť> ▶

<Osobnosť>

Špecifikujte režim, v ktorom má zariadenie pracovať v prípade neznámeho formátu údajov dokumentu.

<Automaticky> †
 <PS>
 <PCL>
 <PDF>
 <XPS>
 <Spracovanie obrazu>



<Ponuka> ▶ <Nastavenia funkcií> ▶ <Tlačiareň> ▶ <Nastavenia tlačiarne> ▶ <Osobnosť> ▶
 Vyberte režim osobnosti ▶

<Uprednostniť MÚ prieč.>

Špecifikujte, či sa má papier podávať z viacúčelového zásobníka, ak je aktivovaná funkcia Automatický výber papiera. Ak je vybratá možnosť <Zap.>, papier sa vkladá z viacúčelového zásobníka, ak je papier rovnakej veľkosti a typu vložený vo viacúčelovom zásobníku aj zásuvke na papier.

<Vyp.> †
 <Zap.>



<Ponuka> ▶ <Nastavenia funkcií> ▶ <Tlačiareň> ▶ <Nastavenia tlačiarne> ▶ <Uprednostniť MÚ prieč.> ▶ Vyberte položku <Vyp.> alebo <Zap.> ▶

<UFR II>

Môžete zmeniť nastavenie, ktoré bude platné pri tlači z ovládača tlačiarne UFR II.

<Poltóny>

Môžete vybrať spôsob tlače použitý na reprodukciu poltónov (rozsah medzi svetlejšími a tmavšími oblasťami obrazu) pre optimálnu kvalitu obrazu.

<Rozlíšenie/gradácia>

Vyberte metódu používanú na reprodukciu poltónov. Túto možnosť možno špecifikovať pre každý typ obrázku v ktoromkoľvek dokumente.

<Text>
 <Rozlíšenie> †
 <Tón farby>
 <Gradácia>
 <Vysoké rozlíšenie>

<Grafika>
 <Rozlíšenie>
 <Tón farby> †
 <Gradácia>
 <Vysoké rozlíšenie>

<Obraz>
 <Rozlíšenie>

<Tón farby> †
 <Gradácia>
 <Vysoké rozlíšenie>



<Ponuka> ▶ <Nastavenia funkcií> ▶ <Tlačiareň> ▶ <Nastavenia tlačiarne> ▶ <UFR II> ▶ <Poltóny> ▶ <Rozlíšenie/gradácia> ▶ Vyberte typ obrázka ▶ Vyberte metódu reprodukcie poltónov ▶



a Typ obrázku

Vyberte objekt, ktorého nastavenie chcete zmeniť. Položka <Text> reprezentuje písmená a znaky, položka <Grafika> reprezentuje línie a obrázky a ilustrácie <Obráz> reprezentuje fotografie a obrázky.

b Nastavenie hodnoty

<Rozlíšenie>

Produkuje jemnú tlač s jasnými okrajmi textu. Je vhodné na tlač znakov a jemných línií.

<Tón farby>

Vytvára ostrú tlač so silným kontrastom svetlosti a tmavosti. Hodí sa na tlač obrazových údajov, ako sú obrazové údaje fotografie.

<Gradácia>

Produkuje tlač s plynulou gradáciou alebo plynulými okrajmi. Je vhodná na tlač ilustrácií alebo grafov obsahujúcich oblasti gradácie.

<Vysoké rozlíšenie>

V porovnaní s položkou <Rozlíšenie> produkuje jemnejšiu tlač avšak s mierne nižšou stabilitou kvality. Hodí sa na získanie tlače charakteristických údajov, údajov o jemných čiarach alebo údajoch CAD s ostrými okrajmi.

<Úspora papiera>

Špecifikujte, či sa má deaktivovať prázdna strana v prípade výstupu tlačových údajov.

<Vyp.>
 <Zap.> †



<Ponuka> ▶ <Nastavenia funkcií> ▶ <Tlačiareň> ▶ <Nastavenia tlačiarne> ▶ <UFR II> ▶ <Úspora papiera> ▶ Vyberte možnosť <Vyp.> alebo <Zap.> ▶

<PCL>

Špecifikujte nastavenia tlače PCL ako je rozloženie strany a kvalita tlače.

<Úspora papiera>

Špecifikujte, či sa má deaktivovať prázdna strana v prípade výstupu tlačových údajov.

<Vyp.> †
<Zap.>



<Ponuka> ▶ <Nastavenia funkcií> ▶ <Tlačiareň> ▶ <Nastavenia tlačiarne> ▶ <PCL> ▶ <Úspora papiera> ▶ Vyberte možnosť <Vyp.> alebo <Zap.> ▶

<Orientácia>

Pre orientáciu strany vyberte položku <Na výšku> (vertikálna orientácia) alebo <Na šírku> (horizontálna orientácia).

<Na výšku> †
<Na šírku>



<Ponuka> ▶ <Nastavenia funkcií> ▶ <Tlačiareň> ▶ <Nastavenia tlačiarne> ▶ <PCL> ▶ <Orientácia> ▶ Vyberte možnosť <Na výšku> alebo <Na šírku> ▶

<Číslo písma>

Špecifikujte písmo, ktoré sa má použiť, výberom príslušného čísla ID písma. Z ovládacieho panela môžete vytlačiť zoznam písem PCL s ukázkami písmen. **Zoznam písiem PCL (P. 587)**

MF429x / MF428x

0 † až 104

MF426dw / MF421dw

0 † až 54



<Ponuka> ▶ <Nastavenia funkcií> ▶ <Tlačiareň> ▶ <Nastavenia tlačiarne> ▶ <PCL> ▶ <Číslo písma> ▶ Vyberte číslo písma ▶ <Použiť> ▶

<Veľkosť bodu> *1

Nastavte veľkosť písma v bodoch. Dá sa upraviť v prírastkoch po 0,25 bodu. Toto nastavenie môžete špecifikovať iba vtedy, keď je v položke <Číslo písma> vybrané odporúčene škálovateľné písmo.

4,00 až 12,00 † až 999,75 (bod)



<Ponuka> ► <Nastavenia funkcií> ► <Tlačiareň> ► <Nastavenia tlačiarne> ► <PCL> ► <Veľkosť bodu> ► Špecifikujte veľkosť v bodoch ► <Použiť> ►

<Rozstup> *1

Nastavte šírku písma alebo cpi (počet znakov na palec). Dá sa upraviť v prírastkoch po 0,01 cpi. Toto nastavenie môžete špecifikovať iba vtedy, keď je v položke <Číslo písma> vybrané škálovateľné písmo s pevnou šírkou alebo bitmapové písmo.

0,44 až 10,00 † až 99,99 (cpi)



<Ponuka> ► <Nastavenia funkcií> ► <Tlačiareň> ► <Nastavenia tlačiarne> ► <PCL> ► <Rozstup> ► Špecifikujte hodnotu rozstupu ► <Použiť> ►

<Riadky formulára>

Nastavte počet riadkov vytlačených na jednej strane od 5 po 128. Toto nastavenie sa automaticky zmení podľa nastavení špecifikovaných v položke <Predvolený formát pap.> a <Orientácia>.

5 až 64 † až 128 (riadky)



<Ponuka> ► <Nastavenia funkcií> ► <Tlačiareň> ► <Nastavenia tlačiarne> ► <PCL> ► <Riadky formulára> ► Špecifikujte počet riadkov ► <Použiť> ►

<Kódovanie znakov>

Vyberte kódovanie znakov, ktoré je najvhodnejšie pre počítač, z ktorého odosielate tlačové dáta. Špecifikované nastavenie sa ignoruje, keď je kódovanie znakov ovládané pomocou písma špecifikovaného v položke <Číslo písma>.

MF429x / MF428x

<ARABIC8>	<PC8> †
<DESKTOP>	<PC850>
<GREEK8>	<PC851>
<HEBREW7>	<PC852>
<HEBREW8>	<PC858>
<ISO4>	<PC862>
<ISO6>	<PC864>
<ISO11>	<PC866>
<ISO15>	<PC8DN>
<ISO17>	<PC8GRK>
<ISO21>	<PC8TK>
<ISO60>	<PC1004>
<ISO69>	<PIFONT>
<ISOCYR>	<PSMATH>
<ISOGRK>	<PSTEXT>

<ISOHEB>	<ROMAN8>
<ISOL1>	<ROMAN9>
<ISOL2>	<VNINTL>
<ISOL5>	<VNMATH>
<ISOL6>	<VNUS>
<ISOL9>	<WIN30>
<LEGAL>	<WINARB>
<MATH8>	<WINBALT>
<MCTEXT>	<WINCYR>
<MSPUBL>	<WINGRK>
<PC775>	<WINL1>
	<WINL2>
	<WINL5>

MF426dw / MF421dw

<DESKTOP>	<PC8> †
<ISO4>	<PC850>
<ISO6>	<PC852>
<ISO11>	<PC858>
<ISO15>	<PC8DN>
<ISO17>	<PC8TK>
<ISO21>	<PC1004>
<ISO60>	<PIFONT>
<ISO69>	<PSMATH>
<ISOL1>	<PSTEXT>
<ISOL2>	<ROMAN8>
<ISOL5>	<ROMAN9>
<ISOL6>	<VNINTL>
<ISOL9>	<VNMATH>
<LEGAL>	<VNUS>
<MATH8>	<WIN30>
<MCTEXT>	<WINBALT>
<MSPUBL>	<WINL1>
<PC775>	<WINL2>
	<WINL5>



<Ponuka> ▶ <Nastavenia funkcií> ▶ <Tlačiareň> ▶ <Nastavenia tlačiarne> ▶ <PCL> ▶ <Kódovanie znakov> ▶ Vyberte kódovanie znakov ▶

<Vlastný papier>

Vyberte, či sa má nastaviť vlastný formát papiera. Výberom možnosti <Zap.> nastavte rozmery papiera v položke <Rozmer X> a <Rozmer Y>.

<Vyp.> †
<Zap.>



<Ponuka> ► <Nastavenia funkcií> ► <Tlačiareň> ► <Nastavenia tlačiarne> ► <PCL> ► <Vlastný papier> ► Vyberte možnosť <Vyp.> alebo <Zap.> ►

<Jednotka merania> *1

Vyberte jednotku merania, ktorá sa má použiť na nastavenie vlastného formátu papiera.

<Milimeter> †
<Palec>



<Ponuka> ► <Nastavenia funkcií> ► <Tlačiareň> ► <Nastavenia tlačiarne> ► <PCL> ► <Jednotka merania> ► Vyberte možnosť <Milimeter> alebo <Palec> ►

<Rozmer X> *1

Nastavte horizontálny rozmer (krátky okraj) užívateľského papiera.

77 až 215 † (mm)



<Ponuka> ► <Nastavenia funkcií> ► <Tlačiareň> ► <Nastavenia tlačiarne> ► <PCL> ► <Rozmer X> ► Špecifikujte rozmery ► <Použiť> ►

<Rozmer Y> *1

Špecifikujte vertikálny rozmer (dlhý okraj) užívateľského papiera.

127 až 355 † (mm)



<Ponuka> ► <Nastavenia funkcií> ► <Tlačiareň> ► <Nastavenia tlačiarne> ► <PCL> ► <Rozmer Y> ► Špecifikujte rozmery ► <Použiť> ►

<Pripojiť CR k LF>

Vyberte, či sa má pripojiť znak posunu na začiatok ďalšieho riadka (CR) keď stroj prijme znak posunu riadka (LF). Ak vyberiete možnosť <Áno>, poloha tlače sa presunie pri prijatí kódu LF na začiatok ďalšieho riadka. Ak vyberiete možnosť <Nie> poloha tlače sa presunie na ďalší riadok pod prijatý kód LF.

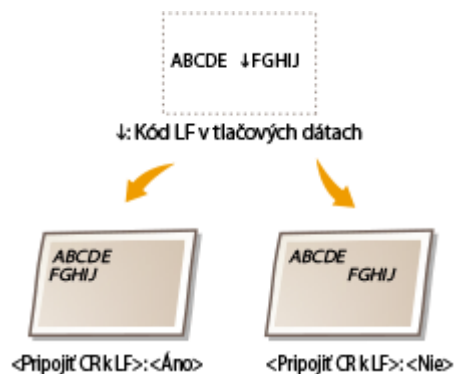

<Áno>
<Nie> †



<Ponuka> ▶ <Nastavenia funkcií> ▶ <Tlačiareň> ▶ <Nastavenia tlačiarne> ▶ <PCL> ▶ <Pripojiť CR k LF> ▶ Vyberte možnosť <Áno> alebo <Nie> ▶

<Zväčšiť šírku tlače A4>

Vyberte, či sa má rozšíriť šírka tlačiteľnej oblasti papiera veľkosti A4 v orientácii na výšku na veľkosť Letter.

<Vyp.> †
<Zap.>



<Ponuka> ▶ <Nastavenia funkcií> ▶ <Tlačiareň> ▶ <Nastavenia tlačiarne> ▶ <PCL> ▶ <Zväčšiť šírku tlače A4> ▶ Vyberte možnosť <Vyp.> alebo <Zap.> ▶

<Poltóny>

Môžete vybrať spôsob tlače použitý na reprodukciu poltónov (rozsah medzi svetlejšími a tmavšími oblasťami obrazu) pre optimálnu kvalitu obrazu.

<Rozlíšenie/gradácia>

Vyberte metódu používanú na reprodukciu poltónov. Túto možnosť možno špecifikovať pre každý typ obrázku v ktoromkoľvek dokumente.

<Text>
<Rozlíšenie> †
<Tón farby>
<Gradácia>
<Vysoké rozlíšenie>

<Grafika>
<Rozlíšenie>
<Tón farby> †
<Gradácia>
<Vysoké rozlíšenie>

<Obraz>
 <Rozlíšenie>
 <Tón farby> †
 <Gradácia>
 <Vysoké rozlíšenie>

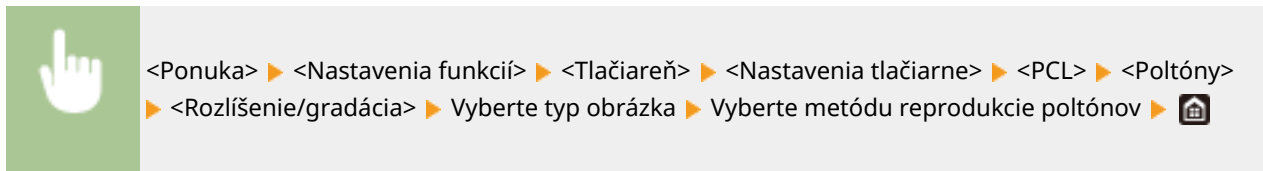

a Typ obrázku

Vyberte objekt, ktorého nastavenie chcete zmeniť. Položka <Text> reprezentuje písmená a znaky, položka <Grafika> reprezentuje línie a obrázky a ilustrácie <Obraz> reprezentuje fotografie a obrázky.

b Nastavenie hodnoty

<Rozlíšenie>

Produkuje jemnú tlač s jasnými okrajmi textu. Je vhodné na tlač znakov a jemných línií.

<Tón farby>

Vytvára ostrú tlač so silným kontrastom svetlosti a tmavosti. Hodí sa na tlač obrazových údajov, ako sú obrazové údaje fotografie.

<Gradácia>

Produkuje tlač s plynulou gradáciou alebo plynulými okrajmi. Je vhodná na tlač ilustrácií alebo grafov obsahujúcich oblasti gradácie.

<Vysoké rozlíšenie>

V porovnaní s položkou <Rozlíšenie> produkuje jemnejšiu tlač avšak s mierne nižšou stabilitou kvality. Hodí sa na získanie tlače charakteristických údajov, údajov o jemných čiarach alebo údajoch CAD s ostrými okrajmi.

<BarDIMM> *1

Toto nastavenie umožňuje tlač čiarových kódov použitím nástroja Súprava na tlač čiarových kódov. Ak je vybraná položka <Povoliť>, zariadenie vygeneruje čiarové kódy po prijatí príkazov čiarového kódu z hostiteľského počítača. Ak je vybraná položka <Zakázať>, čiarové kódy sa nevygenerujú, aj keď sa odošlú z hostiteľského počítača príkazy čiarového kódu.

<Zakázať> †
 <Povoliť>



<Ponuka> ► <Nastavenia funkcií> ► <Tlačiareň> ► <Nastavenia tlačiarne> ► <PCL> ►
 <BarDIMM> ► Vyberte možnosť <Zakázať> alebo <Povoliť> ►

DÔLEŽITÉ:

- Ak chcete aktivovať ponuku BarDIMM, musíte aktivovať nástroj Súprava na tlač čiarových kódov. Keď netlačíte čiarové kódy, nezabudnite deaktivovať menu BarDIMM. Inak sa môže znížiť rýchlosť spracovania obyčajných tlačových úloh.

POZNÁMKA:

- Predvolené nastavenie je <Zakázať>. Ak aktivujete nástroj Súprava na tlač čiarových kódov, zmení sa na možnosť <Povoliť>.

<FreeScape> *1

Špecifikujte alternatívny únikový kód (AEC), ktorý sa má použiť pre príkazy čiarového kódu, keď hostiteľský počítač nepodporuje štandard únikový kód.

```
<Vyp.>
<~> †
<">
<#>
<$>
</>
<\>
<?>
<{>
<}>
<|>
```



<Ponuka> ► <Nastavenia funkcií> ► <Tlačiareň> ► <Nastavenia tlačiarne> ► <PCL> ►
 <FreeScape> ► Vyberte únikový kód ►

POZNÁMKA:

- Toto nastavenie dostupné, len ak je aktivovaná položka <BarDIMM>.

<PS>

Špecifikujte nastavenia tlačie PS ako je rozloženie strany a kvalita tlače.

<Časový limit úlohy>

Toto nastavenie vám umožňuje špecifikovať množstvo času pred časovým limitom pre úlohu. Ak sa úloha nedokončí do nastaveného časového limitu, úloha sa automaticky zruší.

0 † až 3600 (s)



<Ponuka> ▶ <Nastavenia funkcií> ▶ <Tlačiareň> ▶ <Nastavenia tlačiarne> ▶ <PS> ▶ <Časový limit úlohy> ▶ Špecifikujte počet sekúnd pre časový limit úlohy ▶ <Použiť> ▶

<Tlačiť chyby PS>

Toto nastavenie určuje, či sa pri výskyte chyby vytlačí strana s chybou.

<Vyp.> †
<Zap.>



<Ponuka> ▶ <Nastavenia funkcií> ▶ <Tlačiareň> ▶ <Nastavenia tlačiarne> ▶ <PS> ▶ <Tlačiť chyby PS> ▶ Vyberte možnosť <Vyp.> alebo <Zap.> ▶

<Poltóny>

Môžete vybrať spôsob tlače použitý na reprodukciu poltónov (rozsah medzi svetlejšími a tmavšími oblasťami obrazu) pre optimálnu kvalitu obrazu.

<Rozlíšenie/gradácia>

Vyberte metódu používanú na reprodukciu poltónov. Túto možnosť možno špecifikovať pre každý typ obrázku v ktoromkoľvek dokumente.

<Text>

<Rozlíšenie> †
<Gradácia>
<Vysoké rozlíšenie>

<Grafika>

<Rozlíšenie> †
<Gradácia>
<Vysoké rozlíšenie>

<Obraz>

<Rozlíšenie> †
<Gradácia>
<Vysoké rozlíšenie>



<Ponuka> ▶ <Nastavenia funkcií> ▶ <Tlačiareň> ▶ <Nastavenia tlačiarne> ▶ <PS> ▶ <Poltóny> ▶ <Rozlíšenie/gradácia> ▶ Vyberte typ obrázka ▶ Vyberte metódu reprodukcie poltónov ▶



a Typ obrázku

Vyberte objekt, ktorého nastavenie chcete zmeniť. Položka <Text> reprezentuje písmená a znaky, položka <Grafika> reprezentuje línie a obrázky a ilustrácie <Obraz> reprezentuje fotografie a obrázky.

b Nastavenie hodnoty

<Rozlíšenie>

Produkuje tlač s plynulou gradáciou alebo plynulými okrajmi. Je vhodná na tlač ilustrácií alebo grafov obsahujúcich oblasti gradácie.

<Gradácia>

Vytvára ostrú tlač so silným kontrastom svetlosti a tmavosti. Hodí sa na tlač obrazových údajov, ako sú obrazové údaje fotografie.

<Vysoké rozlíšenie>

Produkuje jemnú tlač s jasnými okrajmi textu. Je vhodné na tlač znakov a jemných línií.

<Konverzia s odtieňmi sivej>

Špecifikujete spôsob tlače farebných údajov čiernobielo.

<sRGB>
<NTSC> †
<Jednotné RGB>



<Ponuka> ▶ <Nastavenia funkcií> ▶ <Tlačiareň> ▶ <Nastavenia tlačiarne> ▶ <PS> ▶ <Konverzia s odtieňmi sivej> ▶ Vyberte typ konverzie odtieňov sivej ▶

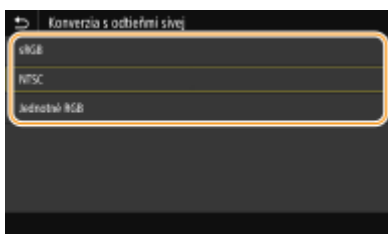

<sRGB>

Čiernobiela tlač s dôrazom na farebné rozdiely, takže sa dosiahne plynulá gradácia.

<NTSC>

Čiernobiela tlač, pri ktorej výsledný obraz vyzerá ako čiernobiely televízny obraz (systému NTSC).

<Jednotné RGB>

Čiernobiela tlač, pri ktorej sú R, G a B rovnomerne skonvertované na rovnakú úroveň sivej použitím jasú ako referencie.

<Nastav. sprac. obrazu>

Môžete zmeniť nastavenia tlače, ktoré sa použijú pri tlači obrazových súborov (JPEG/TIFF).

<Poltóny>

Môžete zmeniť spôsob tlače použitý na reprodukciu poltónov (rozsah medzi svetlejšími a tmavšími oblasťami obrazu) pre optimálnu kvalitu obrazu.

<Gradácia> †
<Rozlíšenie>
<Vysoké rozlíšenie>

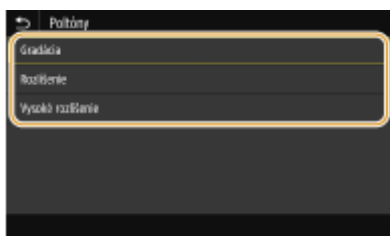
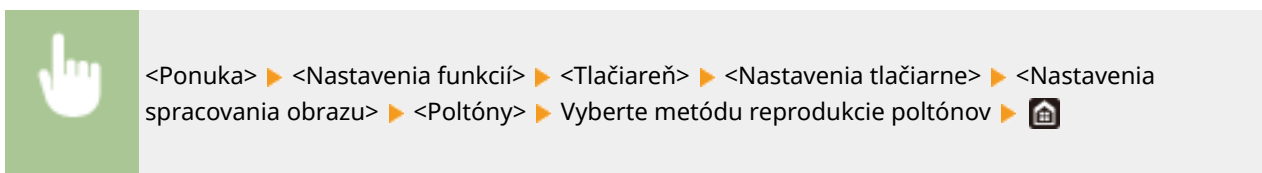
**<Gradácia>**

Vytvára ostrú tlač so silným kontrastom svetlosti a tmavosti. Hodí sa na tlač obrazových údajov, ako sú obrazové údaje fotografie.

<Rozlíšenie>

Produkuje tlač s plynulou gradáciou alebo plynulými okrajmi. Je vhodná na tlač ilustrácií alebo grafov obsahujúcich oblasti gradácie.

<Vysoké rozlíšenie>

Produkuje jemnú tlač s jasnými okrajmi textu. Je vhodné na tlač znakov a jemných línií.

<PDF>

Môžete zmeniť nastavenia pre súbory PDF.

<Zväčšiť/zmenšiť na formát papiera>

Špecifikujte, či chcete zväčšiť alebo zmenšiť originál v závislosti od rozsahu tlače papiera. Poznámka: Veľkosť zväčšenia alebo zmenšenia nebude mať vplyv na pomer strán originálu.

<Vyp.> †
<Zap.>

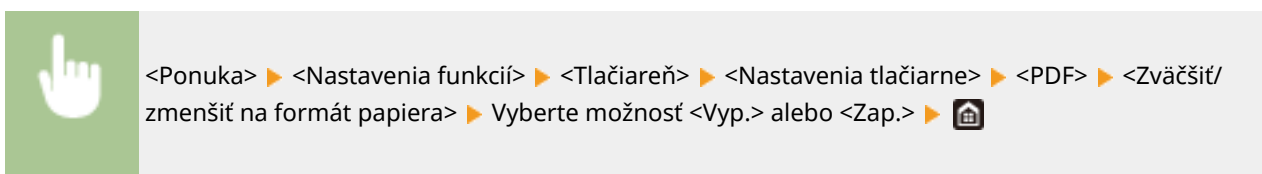
**<Zväčšiť oblasť tlače>**

Špecifikujte, či sa má rozšíriť rozsah tlače na veľkosť papiera.

<Vyp.> †

<Zap.>



<Ponuka> ▶ <Nastavenia funkcií> ▶ <Tlačiareň> ▶ <Nastavenia tlačiarne> ▶ <PDF> ▶ <Zväčšiť
oblasť tlače> ▶ Vyberte možnosť <Vyp.> alebo <Zap.> ▶

POZNÁMKA:

- Ak špecifikujete možnosť <Zap.>, môže sa stať, že časti susediacich okrajov stránky sa nevytlačia alebo výtlačky budú čiastočne rozmazané v závislosti na originálu.

<N na 1>

Špecifikujte, či sa má zmenšiť viacero strán a vytlačiť na jednej strane v takom usporiadaní, že prvá strana bude umiestnená v ľavom hornom rohu. Napríklad na tlač štyroch strán na jeden hárok vyberte možnosť <4 na 1>.

<Vyp.> †
<2 na 1>
<4 na 1>
<6 na 1>
<8 na 1>
<9 na 1>
<16 na 1>



<Ponuka> ▶ <Nastavenia funkcií> ▶ <Tlačiareň> ▶ <Nastavenia tlačiarne> ▶ <PDF> ▶ <N na 1>
▶ Vyberte počet strán, ktoré sa majú skombinovať ▶

<Tlač komentárov>

Špecifikujte, či sa majú tlačiť komentáre. Ak špecifikujete položku <Automaticky>, komentáre v súboroch PDF sa vytlačia.

<Vyp.>
<Automaticky> †



<Ponuka> ▶ <Nastavenia funkcií> ▶ <Tlačiareň> ▶ <Nastavenia tlačiarne> ▶ <PDF> ▶ <Tlač
komentárov> ▶ Vyberte možnosť <Vyp.> alebo <Automaticky> ▶

<Poltóny>

Môžete vybrať spôsob tlače použitý na reprodukciu poltónov (rozsah medzi svetlejšími a tmavšími oblasťami obrazu) pre optimálnu kvalitu obrazu.

<Rozlíšenie/gradácia>

Vyberte metódu používanú na reprodukciu poltónov. Túto možnosť možno špecifikovať pre každý typ obrázku v ktoromkoľvek dokumente.

<Text>

<Rozlíšenie> †
<Gradácia>
<Vysoké rozlíšenie>
<Grafika>
<Rozlíšenie> †
<Gradácia>
<Vysoké rozlíšenie>
<Obráz>
<Rozlíšenie> †
<Gradácia>
<Vysoké rozlíšenie>

 <Ponuka> ▶ <Nastavenia funkcií> ▶ <Tlačiareň> ▶ <Nastavenia tlačiarne> ▶ <PDF> ▶ <Poltóny> ▶ <Rozlíšenie/gradácia> ▶ Vyberte typ obrázka ▶ Vyberte metódu reprodukcie poltónov ▶ 



a Typ obrázku

Vyberte objekt, ktorého nastavenie chcete zmeniť. Položka <Text> reprezentuje písmená a znaky, položka <Grafika> reprezentuje línie a obrázky a ilustrácie <Obráz> reprezentuje fotografie a obrázky.

b Nastavenie hodnoty

<Rozlíšenie>

Produkuje tlač s plynulou gradáciou alebo plynulými okrajmi. Je vhodná na tlač ilustrácií alebo grafov obsahujúcich oblasti gradácie.

<Gradácia>

Vytvára ostrú tlač so silným kontrastom svetlosti a tmavosti. Hodí sa na tlač obrazových údajov, ako sú obrazové údaje fotografie.

<Vysoké rozlíšenie>

Produkuje jemnú tlač s jasnými okrajmi textu. Je vhodné na tlač znakov a jemných línií.

<Konverzia s odtieňmi sivej>

Špecifikujete spôsob tlače farebných údajov čiernobielo.

<sRGB>
<NTSC> †
<Jednotné RGB>

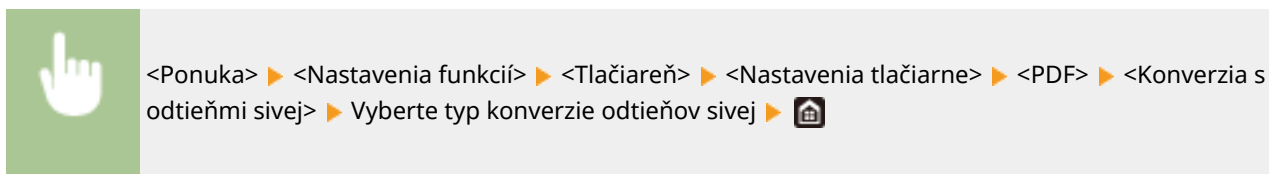

<sRGB>

Čiernobiela tlač s dôrazom na farebné rozdiely, takže sa dosiahne plynulá gradácia.

<NTSC>

Čiernobiela tlač, pri ktorej výsledný obraz vyzerá ako čiernobiely televízny obraz (systému NTSC).

<Jednotné RGB>

Čiernobiela tlač, pri ktorej sú R, G a B rovnomerne skonvertované na rovnakú úroveň sivej použitím jasú ako referencie.

<XPS>

Môžete zmeniť nastavenia pre súbory XPS.

<Poltóny>

Môžete vybrať spôsob tlače použitý na reprodukciu poltónov (rozsah medzi svetlejšími a tmavšími oblasťami obrazu) pre optimálnu kvalitu obrazu.

<Rozlíšenie/gradácia>

Vyberte metódu používanú na reprodukciu poltónov. Túto možnosť možno špecifikovať pre každý typ obrázku v ktoromkoľvek dokumente.

<p><Text> <Rozlíšenie> † <Gradácia> <Vysoké rozlíšenie></p>
<p><Grafika> <Rozlíšenie> † <Gradácia> <Vysoké rozlíšenie></p>
<p><Obraz> <Rozlíšenie> † <Gradácia> <Vysoké rozlíšenie></p>



<Ponuka> ▶ <Nastavenia funkcií> ▶ <Tlačiareň> ▶ <Nastavenia tlačiarne> ▶ <XPS> ▶ <Poltóny> ▶ <Rozlíšenie/gradácia> ▶ Vyberte typ obrázka ▶ Vyberte metódu reprodukcie poltónov ▶ 



a Typ obrázku

Vyberte objekt, ktorého nastavenie chcete zmeniť. Položka <Text> reprezentuje písmená a znaky, položka <Grafika> reprezentuje línie a obrázky a ilustrácie <Obráz> reprezentuje fotografie a obrázky.

b Nastavenie hodnoty

<Rozlíšenie>

Produkuje tlač s plynulou gradáciou alebo plynulými okrajmi. Je vhodná na tlač ilustrácií alebo grafov obsahujúcich oblasti gradácie.

<Gradácia>

Vytvára ostrú tlač so silným kontrastom svetlosti a tmavosti. Hodí sa na tlač obrazových údajov, ako sú obrazové údaje fotografie.

<Vysoké rozlíšenie>

Produkuje jemnú tlač s jasnými okrajmi textu. Je vhodné na tlač znakov a jemných línií.

<Konverzia s odtieňmi sivej>

Špecifikujete spôsob tlače farebných údajov čiernobielo.

```

<Text>
  <sRGB>
  <NTSC> †
  <Jednotné RGB>

<Grafika>
  <sRGB>
  <NTSC> †
  <Jednotné RGB>

<Obráz>
  <sRGB>
  <NTSC> †
  <Jednotné RGB>
    
```

 <Ponuka> ▶ <Nastavenia funkcií> ▶ <Tlačiareň> ▶ <Nastavenia tlačiarne> ▶ <XPS> ▶ <Konverzia s odtieňmi sivej> ▶ Vyberte typ obrázka ▶ Vyberte typ konverzie odtieňov sivej ▶ 



a Typ obrázku

Vyberte objekt, ktorého nastavenie chcete zmeniť. Položka <Text> reprezentuje písmená a znaky, položka <Grafika> reprezentuje línie a obrázky a ilustrácie <Obráz> reprezentuje fotografie a obrázky.

b Typ konverzie odtieňov sivej

<sRGB>

Čiernobiela tlač s dôrazom na farebné rozdiely, takže sa dosiahne plynulá gradácia.

<NTSC>

Čiernobiela tlač, pri ktorej výsledný obraz vyzerá ako čiernobiely televízny obraz (systému NTSC).

<Jednotná RGB>

Čiernobiela tlač, pri ktorej sú R, G a B rovnomerne skonvertované na rovnakú úroveň sivej použitím jasů ako referencie.

<Úspora papiera>

Špecifikujte, či sa má deaktivovať prázdna strana v prípade výstupu tlačových údajov.

<Vyp.> 
<Zap.>

 <Ponuka> ▶ <Nastavenia funkcií> ▶ <Tlačiareň> ▶ <Nastavenia tlačiarne> ▶ <XPS> ▶ <Úspora papiera> ▶ Vyberte možnosť <Vyp.> alebo <Zap.> ▶ 

<Výstup s komprimovaným obrázkom>

Špecifikujte operáciu, ktorá sa má vykonať, ak sa kvalita obrazu znížila v dôsledku nedostatku pamäte počas tlače.

<Výstup> 
<Zobraziť chybu>

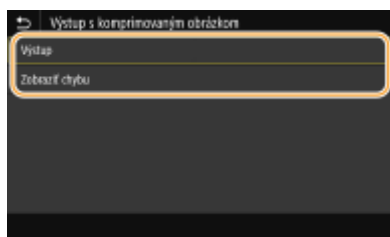
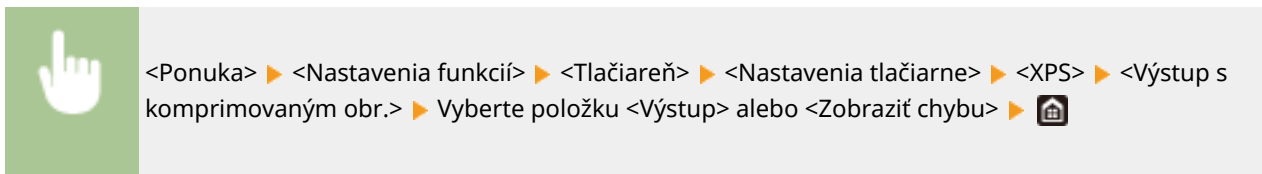

<Výstup>

Pokračuje v tlači bez ohľadu na to, o koľko sa znížila kvalita obrazu.

<Zobrazíť chybu>

Ak sa kvalita obrazu výrazne znížila, zobrazí sa chybové hlásenie a tlač sa zastaví.

<Výber PDL (Plug and Play)>

Vyberte jazyk opisu strany tak, aby sa stroj po pripojení k počítaču pomocou funkcie Plug and Play rozpoznal ako tlačiareň, ktorá je kompatibilná s daným jazykom.

<Sieť> *2

Vyberte jazyk opisu strany tak, aby sa stroj po detekcii v sieti rozpoznal ako tlačiareň, ktorá je kompatibilná s daným jazykom.

- <FAX>*1
- <UFR II> †
- <UFR II (V4)>
- <PCL6>
- <PCL6 (V4)>
- <PS>

<USB>

Vyberte jazyk opisu strany tak, aby sa stroj po pripojení k počítaču pomocou USB rozpoznal ako tlačiareň, ktorá je kompatibilná s daným jazykom.

- <UFR II> †
- <UFR II (V4)>
- <PCL6>
- <PCL6 (V4)>
- <PS>

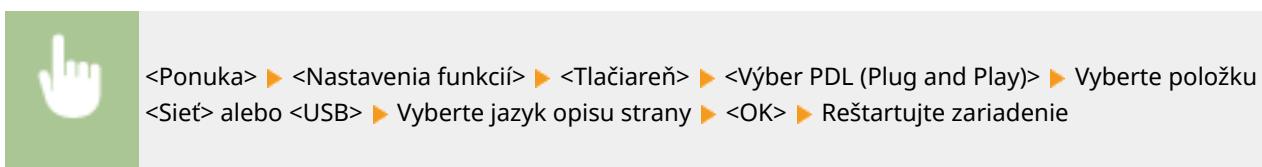



<FAX>

Rozpozná a pripojí zariadenie ako faxové zariadenie.

<UFR II>

Rozpozná a pripojí zariadenie ako tlačiareň UFR II.

<UFR II (V4)>

Rozpozná a pripojí zariadenie ako tlačiareň UFR II, ktorá je kompatibilná so špecifikáciou papiera XPS (XML Paper Specification).

<PCL6>

Rozpozná a pripojí zariadenie ako tlačiareň PCL6.

<PCL6 (V4)>

Rozpozná a pripojí zariadenie ako tlačiareň PCL6.

<PS>

Rozpozná a pripojí zariadenie ako tlačiareň PS.

<Odoslať>

364S-090

Všetky nastavenia týkajúce sa odosielania faxov a naskenovaných originálov sú uvedené s opismi. Predvolené nastavenia sú označené krížikom (†).

- ▶<Bežné nastavenia>(P. 518)
- ▶<Nastavenia skenovania a odosielania>(P. 519)
- ▶<Nastavenia faxu> *1(P. 524)

POZNÁMKA

Hviezdičky (*)

- Nastavenia označené značkou *1 sa nemusia zobrazíť v závislosti od vami používaného modelu, možností a ďalších položiek nastavení.
- Nastavenia označené značkou *2 nemusia byť k dispozícii, môžu sa líšiť alebo mať rôzne implicitné hodnoty v závislosti od krajiny alebo oblasti.
- Nastavenia označené značkou *3 sa nedajú importovať ani exportovať.

<Bežné nastavenia>

Nakonfigurujete nastavenia na obmedzenie cieľových umiestnení počas odosielania faxov, e-mailov alebo faxov I-Fax a špecifikujete spôsob potvrdenia na zabránenie prenosu na nesprávne cieľové umiestnenia.

<Obmedziť nové miesta určenia>

Vyberte, či sa majú obmedziť faxové čísla a e-mailové adresy alebo adresy faxov I-Fax, ktoré sa dajú špecifikovať ako cieľové umiestnenia, na tie, ktoré sú už uložené v telefónnom zozname. ▶<Obmedzenie nových cieľových umiestnení, ktoré možno špecifikovať>(P. 402)

<Vyp.> †
<Zap.>

<Obmedziť opätovné odoslanie z výpisu>

Vyberte, či sa má zabrániť vo výbere miesta určenia z výpisov úloh odosielania. ▶<Deaktivácia použitia predtým použitých miest určenia>(P. 402)

<Vyp.> †
<Zap.>

<Potvrdiť – VYS. s kód. vytáč.>

Vyberte, či sa majú zobrazíť detaily zadaného čísla kódovanej voľby, keď je vybrané ako miesto určenia. ▶<Zobrazenie miest určenia v telefónnom zozname>(P. 402)

<Vyp.> †
<Zap.>

<Potvrdiť m. urč. pred odosl.>

Špecifikujte, či sa pri odosielaní faxov, e-mailov alebo faxov I-Fax zobrazí obrazovka potvrdenia cieľového umiestnenia. Ak je vybraná položka <Iba pre postupné odosielanie>, obrazovka s potvrdením sa zobrazí len v

prípade špecifikácie viacerých cieľových umiestnení. **Kontrola cieľových umiestnení pri odosielaní údajov(P. 403)**

<Vyp.> [†]
 <Zap.>
 <Iba pre postupné odosielanie>

<Nastavenia skenovania a odosielania>

Môžete zmeniť a uložiť nastavenia pre odosielanie faxov alebo naskenovaných dokumentov.

<Registovať názov jednotky>

Uložíte meno odosielateľa pre e-mail a faxy I-fax. Registrované meno sa zobrazí v e-mailoch spolu s e-mailovou adresou. Ak neregistrujete meno odosielateľa, zobrazí sa iba e-mailová adresa.



<Nastavenia e-mailu>

Zmeňte predvolené nastavenia používané na skenovanie, ktoré sa odosielaajú ako e-mail.

<Zmeniť predvolené nastavenia (e-mail)>

Môžete zmeniť predvolené nastavenia používané na skenovanie originálov, ktoré sa odosielaajú ako e-mail. Vybrané nastavenia sa použijú ako predvolené nastavenia pri skenovaní originálov. **Zmena predvolených nastavení pre funkcie(P. 169)**

<Veľkosť skenu>
 <A4> [†]
 <A5R>
 <A6>
 <B5>
 <LTR>
 <LGL>
 <STMT>
 <EXEC>
 <FOOLSCAP/FOLIO>
 <OFICIO>
 <LETTER (Government)>
 <LEGAL (Government)>
 <LEGAL (India)>
 <FOOLSCAP (Australia)>
 <OFICIO (Brazil)>
 <OFICIO (Mexico)>

<Formát súboru>
 <PDF> [†]
 <PDF (kompakt.)>
 <PDF (kompakt./OCR)>

<PDF (OCR)>

<Nastaviť podrob. pre PDF>

<PDF>/<PDF (kompakt.)>/<PDF (kompakt./OCR)>/<PDF (OCR)>

<Šifrovanie>

<Žiadne> †

<Acrobat 7.0 alebo novší/128-bitové AES>

<Acrobat 9.0 alebo ekvivalent/256-bitové AES>*1

<Acrobat 10.0 alebo ekvivalent/256-bitové AES>*1

<Digitálne podpisy>

<Žiadne> †

<Vľavo hore>

<Rozdeliť na strany>

<Vyp.> †

<Zap.>

<JPEG>

<TIFF>

<Nastaviť podrob. pre TIFF>

<Rozdeliť na strany>

<Vyp.> †

<Zap.>

<**Sýtosť**>

Deväť úrovní

<**Orientácia originálu**>

<Na výšku> †

<Na šírku>

<**Typ originálu**>

<Text>

<Text/Foto> †

<Foto>

<**Obojstranný originál**>

<Vyp.> †

<Typ kniha>

<Typ kalendár>

<**Ostrosť**>

Sedem úrovní

<**Veľkosť dát**>

<Malá: priorita pamäte>

<Štandardná> †

<Veľká: priorita kvality obr.>

<**Predmet/správa**>

<Predmet>

<Správa>

<Odpoveď pre>

<Žiadne> †

<Špecifikovať z telefónneho zoznamu>

<Priorita>

<Nízka>

<Štandardná> †

<Vysoká>

<Nastavenia I-faxu>

Špecifikujte základné nastavenia pre používanie zariadenie ako zariadenia faxov I-Fax.

<Zmeniť predvolené nastavenia (I-fax)>

Môžete zmeniť predvolené nastavenia používané na odosielanie faxov I-Fax. Vybrané nastavenia sa použijú ako predvolené nastavenia pri skenovaní originálov. **Zmena predvolených nastavení pre funkcie (P. 169)**

<Veľkosť skenu>

<A4> †

<A5R>

<A6>

<B5>

<LTR>

<LGL>

<STMT>

<EXEC>

<FOOLSCAP/FOLIO>

<OFICIO>

<LETTER (Government)>

<LEGAL (Government)>

<LEGAL (India)>

<FOOLSCAP (Australia)>

<OFICIO (Brazil)>

<OFICIO (Mexico)>

<Sýtosť>

Deväť úrovní

<Typ originálu>

<Text> †

<Text/Foto>

<Foto>

<Obojstranný originál >

<Vyp.> †

<Typ kniha>

<Typ kalendár>

<Ostrosť>

Sedem úrovní

<Predmet/správa>

<Predmet>
 <Správa>

<Odpoveď pre>
 <Žiadne> †
 <Špecifikovať z telefónneho zoznamu>

<ID terminálu VYS.>

Informácie, ako je dátum a čas prenosu a e-mailová adresa zariadenia (informácie o odosielateľovi), možno pridať ako hlavičku v prenášaných dokumentoch. Tieto informácie informujú prijímateľa o tom, kedy bol fax I-Fax odoslaný a kým.

<Pridať ID terminálu VYS.>
 <Vyp.>
 <Zap.> †
 <Poloha tlačče>
 <Do oblasti obrázka>
 <Mimo oblasti obrázka> †



<Ponuka> ▶ <Nastavenia funkcií> ▶ <Odoslať> ▶ <Nastavenia skenovania a odosielania>
 ▶ <Nastavenia I-faxu> ▶ <ID terminálu VYS.> ▶ Vyberte možnosť <Zap.> v ponuke <Pridať ID terminálu VYS.> ▶ <Poloha tlačče> ▶ Vyberte položku <Do oblasti obrázka> alebo <Mimo oblasti obrázka> ▶ <Použiť> ▶

<Nastavenia súborov>

Zmeníte predvolené nastavenia, ktoré sa použijú pri ukladaní originálov do zdieľaného priečinka alebo na server FTP.

<Zmeniť predvolené nastavenia (súbor)>

Môžete zmeniť predvolené nastavenia, ktoré sa použijú pri ukladaní originálov do zdieľaného priečinka alebo na server FTP. Vybraté nastavenia sa použijú ako predvolené nastavenia pri skenovaní. **▶ Zmena predvolených nastavení pre funkcie (P. 169)**

<Veľkosť skenu>
 <A4> †
 <A5R>
 <A6>
 <B5>
 <LTR>
 <LGL>
 <STMT>
 <EXEC>
 <FOOLSCAP/FOLIO>
 <OFICIO>
 <LETTER (Government)>
 <LEGAL (Government)>
 <LEGAL (India)>
 <FOOLSCAP (Australia)>
 <OFICIO (Brazil)>

<OFICIO (Mexico)>

<Formát súboru>

<PDF> †

<PDF (kompakt.)>

<PDF (kompakt./OCR)>

<PDF (OCR)>

<Nastaviť podrob. pre PDF>

<PDF>/<PDF (kompakt.)>/<PDF (kompakt./OCR)>/<PDF (OCR)>

<Šifrovanie>

<Žiadne> †

<Acrobat 7.0 alebo novší/128-bitové AES>

<Acrobat 9.0 alebo ekvivalent/256-bitové AES>*1

<Acrobat 10.0 alebo ekvivalent/256-bitové AES>*1

<Digitálne podpisy>

<Žiadne> †

<Vľavo hore>

<Rozdeliť na strany>

<Vyp.> †

<Zap.>

<JPEG>

<TIFF>

<Nastaviť podrob. pre TIFF>

<Rozdeliť na strany>

<Vyp.> †

<Zap.>

<Sýtosť>

Deväť úrovní

<Orientácia originálu>

<Na výšku> †

<Na šírku>

<Typ originálu>

<Text>

<Text/Foto> †

<Foto>

<Obojstranný originál>

<Vyp.> †

<Typ kniha>

<Typ kalendár>

<Ostrosť>

Sedem úrovní

<Veľkosť dát>

<Malá: priorita pamäte>

<Štandardná> †

<Veľká: priorita kvality obr.>

<Nastavenia faxu> *1

Špecifikujte základné nastavenia na použitie stroja ako faxu.

<Zmeniť predvolené nastavenia (fax)>

Môžete zmeniť predvolené nastavenia používané na odosielanie faxov. Vybrané nastavenia sa použijú ako predvolené nastavenia pri skenovaní originálov. **Zmena predvolených nastavení pre funkcie (P. 169)**

<Rozlíšenie>

- <200 x 100 dpi (normálne)> †
- <200 x 200 dpi (jemné)>
- <200 x 200 dpi (foto)>
- <200 x 400 dpi (veľmi jemné)>
- <400 x 400 dpi (najjemnejšie)>

<Sýtosť>

Deväť úrovní

<Obojstranný originál >

- <Vyp.> †
- <Typ kniha>
- <Typ kalendár>

<Ostrosť>

Sedem úrovní

<Výstraha pri vyvesení>

Vyberte, či v stroji zaznie zvuk upozornenia, keď slúchadlo telefónu alebo ak voliteľné slúchadlo pripojené k stroju nie je správne zasunuté v kolíske. Môžete tiež nastaviť hlasitosť zvuku upozornenia.

0 † až 3



<Ponuka> ▶ <Nastavenia funkcií> ▶ <Odoslať> ▶ <Nastavenia faxu> ▶ <Výstraha pri vyvesení> ▶ Vyberte hlasitosť zvuku upozornenia ▶ <Použiť> ▶ 

<ECM VYS.>

Aktivujte alebo deaktivujte režim korekcie chýb (ECM). ECM kontroluje chyby faxových dát a opravuje ich. Ak chcete znížiť počet chýb pri prijatých faxoch, pozrite si časť **<ECM PR.> (P. 533)** .

<Vyp.>
<Zap.> †



<Ponuka> ▶ <Nastavenia funkcií> ▶ <Odoslať> ▶ <Nastavenia faxu> ▶ <ECM VYS.> ▶ <Zap.> ▶

POZNÁMKA

- ECM musí byť aktivované na stroji aj inom faxovom zariadení, pretože kontroly chýb sa vykonávajú na odosielačích aj prijímacích zariadeniach.
- Aj keď je aktivovaná voľba ECM, v závislosti od stavu telefónnej linky sa môžu vyskytnúť chyby.
- Keď je aktivovaná voľba ECM, spracovanie dát môže trvať dlhšie ako obvykle, pretože sa pri prenose dát vykonávajú kontroly chýb a opravy.

<Nastaviť čas pauzy> *2

Ak napríklad voláte pomocou vytočenia „0 - (pauza) - (telefónne číslo)“, najprv sa vytočí 0 a o niekoľko sekúnd neskôr sa vytočí telefónne číslo. Pri odosielaní faxov do zámoria musíte špecifikovať miesta určenia vytočením „(medzinárodná predvoľba) - (kód krajiny) - (kód oblasti) - (faxové číslo)“, ale po sebe idúce čísla, ktoré vložíte bez páuz, nemusia byť správne rozpoznané. V takom prípade skúste po medzinárodnej predvoľbe alebo faxovom čísle vložiť pauzu. Ak sa predvoľba alebo číslo stále správne nerozpoznajú, zmeňte trvanie pauzy. Pokyny týkajúce sa vkladania pauzy nájdete v časti **▶ Základné operácie na odosielanie faxov (P. 213)**.

1 až 4 [†] až 15 (s)



<Ponuka> ▶ <Nastavenia funkcií> ▶ <Odoslať> ▶ <Nastavenia faxu> ▶ <Nastaviť čas pauzy> ▶ Špecifikujte trvanie pauzy ▶ <Použiť> ▶

<Automat. opakované vytáčanie> *2

Špecifikujte nastavenia pre automatickú opakovanú voľbu, funkciu, ktorá automaticky opakovane vytáča faxové číslo po niekoľkých minútach, ak prvý pokus zlyhá kvôli obsadenosti linky. Môžete špecifikovať, koľkokrát stroj opakovane vytočí číslo a interval medzi opakovaním vytáčania.

<Použiť aut. opak. vytáčanie>

<Vyp.>

<Zap.> [†]

<Počet opakovaných vytočení>

1 až 2 [†] až 10 (-krát)

<Interval opakov. vytáčania>

2 [†] až 99 (min.)

<Pri chybe opakovane vytočiť>

<Vyp.>

<Zap.> [†]



<Ponuka> ► <Nastavenia funkcií> ► <Odoslať> ► <Nastavenia faxu> ► <Automat. opakované vytáčanie> ► Vyberte možnosť <Zap.> v ponuke <Použiť aut. opak. vytáčanie> ► Špecifikujte nastavenia ► <Použiť> ►

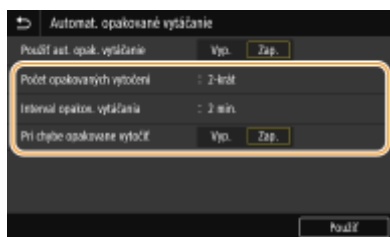

<Počet opakovaných vytočení>

Špecifikuje počet vytočení čísla zariadením. Zadáajte číslo a vyberte položku <Použiť>.

<Interval opakov. vytáčania>

Špecifikuje interval medzi opakovanými vytáčaniami. Zadáajte počet pre interval a vyberte položku <Použiť>.

<Pri chybe opakované vytočiť>

Ak je položka nastavená na možnosť <Zap.>, špecifikuje sa opätovné vytáčanie, ak nastane chyba prenosu.

<Kontr. ozn. tónu pred odosl.> *2

Vyberte, či sa má pred vytočením faxového čísla skontrolovať oznamovací tón.

<Vyp.> †
<Zap.>



<Ponuka> ► <Nastavenia funkcií> ► <Odoslať> ► <Nastavenia faxu> ► <Kontr. ozn. tónu pred odosl.> ► <Zap.> ►

<Nastaviť linku>

Špecifikujte číslo faxu, názov jednotky a typ linky.

<Registr. tel. číslo jednotky>

Uložte faxové číslo stroja. **Registrácia faxového čísla a názvu jednotky(P. 79)**

<Registrovať názov jednotky>

Uložte názov spoločnosti alebo meno osoby (**Registrácia faxového čísla a názvu jednotky(P. 79)**). Uložený názov alebo meno sa odošlú do cieľového umiestnenia ako informácie o odosielateľovi (**<ID terminálu VYS.> (P. 529)**).

<Vybrať typ linky> *2

Vyberte typ telefónnej linky použitej na prenos faxu. **Pripojenie telefónnej linky(P. 81)**

<Pulzná>
<Tónová> †

<Rýchlosť spustenia VYS.>

Ak začatie odosielania faxu trvá príliš dlho, napríklad v prípade zlého prepojenia, môžete upraviť rýchlosť začatia komunikácie smerom nadol v krokoch.

<33 600 b/s> †
 <14 400 b/s>
 <9 600 b/s>
 <7 200 b/s>
 <4 800 b/s>
 <2 400 b/s>



<Ponuka> ▶ <Nastavenia funkcií> ▶ <Odoslať> ▶ <Nastavenia faxu> ▶ <Rýchlosť spustenia VYS.>
 ▶ Vyberte rýchlosť spustenia komunikácie ▶

<Nastavenie R-Key>

Ak je váš stroj pripojený cez pobočkovú ústredňu PBX (Private Branch Exchange), je nevyhnutné nastaviť spôsob prístupu. Ak je nastavený na možnosť <Pobočková ústredňa>, na obrazovke so základnými funkciami faxovania sa zobrazí tlačidlo <R>. Ak tlačidlu <R> priradíte prístupové číslo k vonkajšej linke, môžete sa pripojiť k vonkajšej linke veľmi jednoducho.

<PSTN> †

<Pobočková ústredňa> *2

<Prefix>

Kód prefixu

<Zavesenie> †



<Ponuka> ▶ <Nastavenia funkcií> ▶ <Odoslať> ▶ <Nastavenia faxu> ▶ <Nastavenie R-Key> ▶
 <Pobočková ústredňa> ▶ Vyberte položku <Prefix> alebo <Zavesenie> ▶ Zadajte prístupové číslo k
 vonkajšej linke, ak vyberiete položku <Prefix> ▶ <Použiť> ▶

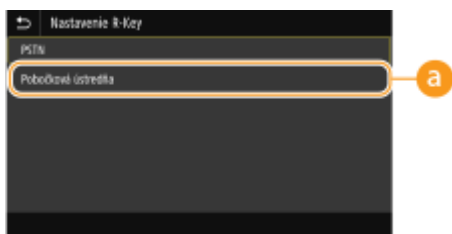

a <Pobočková ústredňa>

Vyberte položku <Pobočková ústredňa>, ak chcete zariadenie pripojiť prostredníctvom pobočkovej ústredne (PBX). Nastavte funkciu tlačidla <R> zobrazeného na obrazovke základných funkcií faxovania na položku <Prefix> alebo <Zavesenie>. Ak vyberiete voľbu <Prefix>, registrujte na ďalšej obrazovke kód predvoľby. Zadajte kód predvoľby pomocou číselných tlačidiel, vyberte položku <Pauza> a potom vyberte položku <Použiť>. Ak nevložíte pauzu, kód predvoľby sa neuloží.

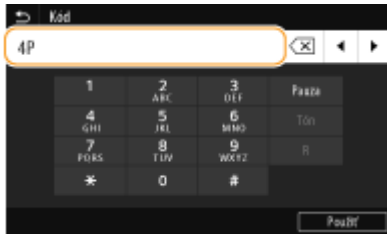

<Archivovať VYS. dokument> *3

Okrem cieľového umiestnenia špecifikovaného pri odoslaní faxu môžete špecifikovať, či sa aj faxové dokumenty odošlú na prednastavenú skladovaciu adresu na archiváciu. ► **Uloženie kópie odoslaného originálu(P. 231)**

<Archivovať VYS. dokument>

<Vyp.> †

<Zap.>

<Archivačná adresa>

<Potvrdiť zadané faxové číslo>

Vyberte, či sa majú zobraziť detaily zadaného čísla kódovanej voľby, keď je vybrané ako miesto určenia. ► **Potvrdenie zadaného faxového čísla(P. 404)**

<Vyp.> †

<Zap.>

<Povoliť VYS. z ovládača faxu>

Aktivujte alebo deaktivujte faxovanie z počítača (odosielanie faxov z počítača). ► **Obmedzenie odosielania faxu z počítača(P. 404)**

<Vyp.>

<Zap.> †

<Použiť adresár v stave zaves.>

Vytvorte nastavenie, aby ste mohli vykonať faxový prenos zadaním špecifického čísla pred zadaním čísla kódovaného vytáčania alebo špecifikovaním miesta určenia z adresára.

<Nepovoliť po použití čís. kláves.> †

<Vždy povoliť>



<Ponuka> ► <Nastavenia funkcií> ► <Odoslať> ► <Nastavenia faxu> ► <Použiť adresár v stave zaves.> ► Vyberte položku <Nepovoliť po použití čís. kláves.> alebo <Vždy povoliť> ►

POZNÁMKA

- Prenos sa nemusí uskutočniť, ak zadané číslo obsahuje príliš veľa číslic.

<Obmedziť postupné odosielanie>

Vyberte, či sa má zakázať sekvenčné vysielanie, funkcia, ktorá po sebe odosiela faxy na viacero miest určenia. ► **Obmedzenie sekvenčných vysielaní(P. 404)**

<Vyp.> †
<Zap.>

<ID terminálu VYS.>

Špecifikujte nastavenia na pridanie informácií o odosielateľovi do hlavičky faxu vrátane faxového čísla a názvu stroja. Príjemca môže skontrolovať, kto odoslal fax tak, že sa pozrie na pridané informácie.

<Pridať ID terminálu VYS.>

<Vyp.>
<Zap.> †
<Poloha tlač<e>
 <Do oblasti obrázka>
 <Mimo oblasti obrázka> †
<Označiť číslo ako>
 <Fax> †
 <Tel>



<Ponuka> ▶ <Nastavenia funkcií> ▶ <Odoslať> ▶ <Nastavenia faxu> ▶ <ID terminálu VYS.> ▶ Vyberte možnosť <Zap.> v ponuke <Pridať ID terminálu VYS.> ▶ Špecifikujte nastavenia ▶ <Použiť> ▶

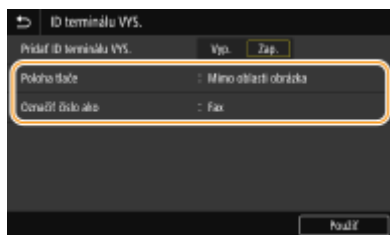

<Poloha tlač<e>

Špecifikuje pozíciu na tlač informácií ID terminálu v odoslanom faxe. Vyberte <Do oblasti obrázka> na tlač informácií v oblasti obrazu alebo <Mimo oblasti obrázka> na tlač informácií mimo oblasti obrazu.

<Označiť číslo ako>

Pridá sa značka Fax alebo Tel pred faxové číslo uložené pre zariadenie (**Registrácia faxového čísla a názvu jednotky(P. 79)**). Vyberte <Tel> na označenie toho, že oznámené číslo je telefónne číslo.

<Autom. upr.rýchlosť kom. VoIP>

Ak chcete vykonať úspešnú faxovú komunikáciu s partnerským zariadením alebo na linke, na ktorej sa ľahko vyskytujú chyby, túto funkciu môžete použiť na zredukovanie komunikačných chýb.

<Vyp.> †
<Zap.>



<Ponuka> ▶ <Nastavenia funkcií> ▶ <Odoslať> ▶ <Nastavenia faxu> ▶ <Autom. upr.rýchlosť kom. VoIP> ▶ Vyberte položku <Vyp.> alebo <Zap.> ▶

POZNÁMKA

- Po nastavení možnosti <Zap.> sa môže znížiť rýchlosť komunikácie.

<Prijat'/preposlat'>

364S-091

Všetky nastavenia týkajúce sa prijímania faxov a e-mailov sú uvedené s opismi. Predvolené nastavenia sú označené krížikom (†).

- ▶<Bežné nastavenia>(P. 531)
- ▶<Nastavenia I-faxu>(P. 532)
- ▶<Nastavenia faxu> *1(P. 533)

POZNÁMKA

Hviezdičky (*)

- Nastavenia označené značkou *1 sa nemusia zobrazit' v závislosti od vami používaného modelu, možností a ďalších položiek nastavení.
- Nastavenia označené značkou *2 nemusia byť k dispozícii, môžu sa líšiť alebo mať rôzne implicitné hodnoty v závislosti od krajiny alebo oblasti.
- Nastavenia označené značkou *3 sa nedajú importovať ani exportovať.

<Bežné nastavenia>

Špecifikujte operácie, ktoré sa majú vykonať pri prijatí faxov do pamäte a keď zostane v kazetách s tonerom málo tonera.

<Nastaviť schránku faxov/I-faxov> *1

Nakonfigurujte nastavenia pre prijímanie v pamäti.

<Nastavenia uzamknutia pamäte faxov>

Vyberte, či sa prijaté faxy majú uložiť bez ich okamžitej tlače. Uložené faxové dokumenty môžete kedykoľvek vytlačiť zmenou nastavenia na <Vyp.>. ▶<Ukladanie prijatých dokumentov v zariadení (Príjem do pamäte)> (P. 233)

<Použiť uzamknutie pamäte>

<Vyp.> †

<Zap.>

<Použiť ukážku faxu>

<Vyp.> †

<Zap.>

<Tlač hlásenia>

<Vyp.>

<Zap.> †

<Nastaviť čas zamknutia pamäte>

<Vyp.> †

<Zap.>

<Čas uzamknutia pamäte>

<Čas začatia uzamknutia pamäte>

<Čas skonč. uzamknutia pamäte>

<Pokr. v tlači pri níz. hlad. v kaz.>

Ak prijímate faxy, keď je zostávajúce množstvo tonera v kazetách s tonerom nízke, zariadenie ich uchová v pamäti namiesto vytlačenia. Ak je však táto funkcia aktivovaná, zariadenie bude pokračovať v tlači. Okrem prijímania faxov to platí aj v prípade prijímania faxov I-Fax.

<Vyp.> †
<Zap.>



<Ponuka> ▶ <Nastavenia funkcií> ▶ <Prijat'/preposlať> ▶ <Bežné nastavenia> ▶ <Pokr. v tlači pri níz. hlad. v kaz.> ▶ <Zap.> ▶

DÔLEŽITÉ

- Ak je táto funkcia aktivovaná, faxy môžu byť vyblednuté alebo rozmazané. Keďže sa prijaté dokumenty neukladajú, musíte požiadať odosielateľa o opätovné odoslanie dokumentu.

<Nastavenia I-faxu>

Nakonfigurujte nastavenia pre tlač prijatých dokumentov I-Fax.

<Tlač na obidve strany>

Špecifikujte nastavenia pre tlač prijatých dokumentov na obe strany papiera.

<Vyp.> †
<Zap.>



<Ponuka> ▶ <Nastavenia funkcií> ▶ <Prijat'/preposlať> ▶ <Nastavenia I-faxu> ▶ <Tlač na obidve strany> ▶ <Zap.> ▶

<Formát tlače PR.>

Špecifikujte veľkosť papiera, ktorá sa použije pri tlači.

<A4> †
<LTR>
<LGL>
<FOOLSCAP/FOLIO>
<OFICIO>
<LETTER (Government)>
<LEGAL (Government)>
<LEGAL (India)>
<FOOLSCAP (Australia)>
<OFICIO (Brazil)>
<OFICIO (Mexico)>



<Ponuka> ▶ <Nastavenia funkcií> ▶ <Prijat/preposlat> ▶ <Nastavenia I-faxu> ▶ <Formát tlače PR.>
▶ Vyberte veľkosť papiera ▶ 

<Nastavenia faxu> *1

Nakonfigurujte nastavenia pre prijímanie a presmerovanie faxov.

<Tlač na obidve strany>

Špecifikujte nastavenia pre tlač prijatých dokumentov na obe strany papiera.

<Vyp.> +
<Zap.>



<Ponuka> ▶ <Nastavenia funkcií> ▶ <Prijat/preposlat> ▶ <Nastavenia faxu> ▶ <Tlač na obidve strany> ▶ <Zap.> ▶ 

<ECM PR.>

Aktivujte alebo deaktivujte režim korekcie chýb (ECM). ECM kontroluje chyby faxových dát a opravuje ich. Ak chcete znížiť počet chýb pri odoslaných faxoch, pozrite si časť  <ECM VYS.> (P. 524) .

<Vyp.>
<Zap.> +



<Ponuka> ▶ <Nastavenia funkcií> ▶ <Prijat/preposlat> ▶ <Nastavenia faxu> ▶ <ECM PR.> ▶ <Zap.> ▶ 

POZNÁMKA

- ECM musí byť aktivované na stroji aj inom faxovom zariadení, pretože kontrola chýb sa vykonáva na odosielačich aj prijímačich zariadeniach.
- Aj keď je aktivovaná voľba ECM, v závislosti od stavu telefónnej linky sa môžu vyskytnúť chyby.
- Keď je aktivovaná voľba ECM, spracovanie dát môže trvať dlhšie ako obvykle, pretože sa pri prenose dát vykonávajú kontroly chýb a opravy.

<Prichádzajúce zvonenie> *2

Špecifikujte nastavenia pre zvonenie na oznámenie prichádzajúcich faxov. Táto funkcia je dostupná iba keď je pre režim príjmu vybraná voľba <Automaticky> alebo <Fax/Tel. (autom. prepínanie)>. Špecifikujte, koľkokrát zazvoní prichádzajúce volanie pri prijímaní faxového volania. Môžete tiež deaktivovať nastavenia na zabránenie zvonenia prichádzajúceho volania.

<Použiť prichádzajúce zvonenie>

<Vyp.>

<Zap.> †

<Počet zvonení>

1 až 2 † až 99 (-krát)



<Ponuka> ► <Nastavenia funkcií> ► <Prijať/preposlať> ► <Nastavenia faxu> ► <Prichádzajúce zvonenie> ► Vyberte možnosť <Zap.> v ponuke <Použiť prichádzajúce zvonenie> ► Zadajte požadované číslo v položke <Počet zvonení> ► <Použiť> ►

POZNÁMKA

- Ak je špecifikovaná možnosť <Zap.>, najprv musíte k zariadeniu pripojiť telefón alebo voliteľné slúchadlo.
- Ak je špecifikovaná možnosť <Vyp.>, zariadenie neprejde do režimu spánku.

<Vzdialený PR.> *2

Špecifikujte nastavenia pre príjem faxu pomocou telefónu, ktorý je pripojený k stroju (vzdialené prijímanie). Keď sa do stroja odošle fax, môžete ho prijať zdvihnutím slúchadla telefónu a zadáním špecifického čísla ID pomocou telefónu. Vďaka tejto funkcii nemusíte ísť až k stroju. Pokyny ako používať vzdialené prijímanie nájdete v časti **Používanie telefónu na príjem faxov (vzdialené prijímanie)(P. 224)** .

<Použiť vzdialený PR.>

<Vyp.>

<Zap.> †

<ID vzdialeného PR.>

00 až 25 † až 99



<Ponuka> ► <Nastavenia funkcií> ► <Prijať/preposlať> ► <Nastavenia faxu> ► <Vzdialený PR.> ► Vyberte možnosť <Zap.> v ponuke <Použiť vzdialený PR.> ► Zadajte ID číslo v ponuke <ID vzdialeného PR.> ► <Použiť> ►

<Prepnúť na automatický PR.>

Špecifikujte nastavenia pre automatický príjem faxu po zvonení stroja po špecifikovanú dobu. Táto funkcia je dostupná iba vtedy, keď je pre režim príjmu vybratá možnosť <Ručne>. Pomocou tejto funkcie sa faxy dajú prijať aj keď nie je nikto, kto by zdvihol slúchadlo.

<Použiť prepnutie na automatický PR.>

<Vyp.> †

<Zap.>

<Čas zvonenia do aut. PR.>

1 až 15 † až 99 (s)



<Ponuka> ► <Nastavenia funkcií> ► <Prijat'/preposlať> ► <Nastavenia faxu> ► <Prepnúť na automatický PR.> ► Vyberte možnosť <Zap.> v ponuke <Použiť prepnutie na automatický PR.> ► Zadať požadovaný počet sekúnd v ponuke <Čas zvonenia do aut. PR.> ► <Použiť> ►

<Rýchlosť spustenia PR.>

Ak začatie prijatia faxu trvá príliš dlho, napríklad v prípade zlého prepojenia, môžete upraviť rýchlosť začatia komunikácie smerom nadol v krokoch.

<33 600 b/s> †
 <14 400 b/s>
 <9 600 b/s>
 <7 200 b/s>
 <4 800 b/s>
 <2 400 b/s>



<Ponuka> ► <Nastavenia funkcií> ► <Prijat'/preposlať> ► <Nastavenia faxu> ► <Rýchlosť spustenia PR.> ► Vyberte rýchlosť spustenia komunikácie ►

<Použiť zmenšenie PR. formátu>

Špecifikujte nastavenia pre zmenšenie veľkosti obrazu prijatého dokumentu. Môžete vybrať pomer automatického zmenšenia, ktorý zmenší prijatý dokument na formát vloženého papiera. Pomer môžete vybrať aj zo zoznamu.

<Použiť zmenšenie PR. formátu>

<Vyp.>
 <Zap.> †
 <Pomer zmenšenia>
 <Automaticky> †
 <97 %>
 <95 %>
 <90 %>
 <75 %>
 <Smer zmenšenia>
 <Zvislo/vodorovne>
 <Iba zvislo> †



<Ponuka> ► <Nastavenia funkcií> ► <Prijat'/preposlať> ► <Nastavenia faxu> ► <Použiť zmenšenie PR. formátu> ► Vyberte možnosť <Zap.> v ponuke <Použiť zmenšenie PR. formátu> ► Špecifikujte každú položku nastavenia ► <Použiť> ►

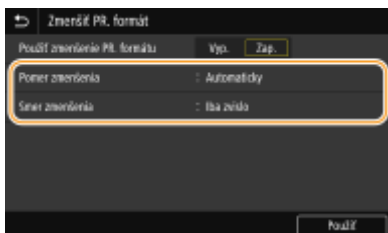

<Pomer zmenšenia>

<Automaticky> zmenší obraz s pomerom, ktorý je založený na formáte vloženého papiera. <97 %>, <95 %>, <90 %> alebo <75 %> zmenší obraz s príslušným pomerom.

<Smer zmenšenia>

Výberom položky <Zvislo/vodorovne> na zmenšíte obrázok vertikálne aj horizontálne. Vyberte <Iba zvislo> na zmenšenie iba vo vertikálnom smere.

<Tlačiť päť PR. strany>

Vyberte, či sa majú v dolnej časti prijatých faxov tlačiť informácie vrátane dátumu a času prijímu a čísel strán.

<Vyp.> †
<Zap.>



<Ponuka> ▶ <Nastavenia funkcií> ▶ <Prijat/preposlať> ▶ <Nastavenia faxu> ▶ <Tlačiť päť PR. strany> ▶ <Zap.> ▶ 

<Nastavenia preposielania>

Špecifikujte nastavenia pre presmerovanie faxov.

<Funkcia preposielania> *3

Vyberte, či sa majú všetky prijaté faxové dokumenty presmerovať na špecifikované miesto určenia. Okrem faxového čísla môžete tiež ako cieľové umiestnenie presmerovania špecifikovať e-mailovú adresu, zdieľaný priečinok v počítači atď. **▶ Automatické presmerovanie prijatých dokumentov(P. 235)**

<Použiť funkciu preposielania>

<Vyp.> †
<Zap.>
<Miesto určenia na preposlanie>

<Tlačiť obrázky>

Vyberte, či sa majú presmerované faxové dokumenty majú tlačiť. Stroj môžete nastaviť na tlač presmerovaných dokumentov iba pri výskyte chyby. **▶ Tlač dokumentov, ktoré sa majú presmerovať(P. 235)**

<Vyp.>
<Zap.> †
<Iba pri výskyte chyby>

<Uložiť obrázky v pamäti>

Vyberte, či sa majú faxové dokumenty uložiť do pamäte, keď nedôjde k ich úspešnému presmerovaniu. V prípade potreby môžete dokumenty neskôr opäť odoslať alebo vytlačiť. **▶ Tlač, opätovné odoslanie alebo odstránenie dokumentov, ktorých presmerovanie zlyhalo(P. 235)**

<Vyp.> †
<Iba pri výskyte chyby>

<Uloženie/prístup k súborom>

364S-092

Všetky nastavenia týkajúce sa ukladania naskenovaného dokumentu do pamäťového zariadenia USB alebo tlače uložených súborov sú uvedené s opismi. Predvolené nastavenia sú označené krížikom (†).

▶<Bežné nastavenia>(P. 537)

▶<Nastavenia pamäťového média>(P. 542)

POZNÁMKA

Hviezdičky (*)

- Nastavenia označené hviezdičkou (*) sa nemusia zobrazit v závislosti od vami používaného modelu, možnosti a ďalších položiek nastavení.

<Bežné nastavenia>

Zmeňte nastavenia pre ukladanie súborov alebo tlače z pamäťového média.

<Nastavenia skenovania a ukladania>

Nakonfigurujte nastavenia ukladania naskenovaných dokumentov do pamäťového zariadenia USB.

<Nastavenia pamäte USB>

Môžete zmeniť nastavenia použité pri ukladaní údajov na pamäťové zariadenie USB.

<Zmeniť predvolené nastavenia (pamäť USB)>

Môžete zmeniť predvolené nastavenia použité pri ukladaní naskenovaných originálov na pamäťové zariadenie USB. Vybrané nastavenia sa použijú ako predvolené nastavenia pri skenovaní originálov. ▶
Zmena predvolených nastavení pre funkcie(P. 169)

<Veľkosť skenu>

- <A4> †
- <A5R>
- <A6>
- <B5>
- <LTR>
- <LGL>
- <STMT>
- <EXEC>
- <FOOLSCAP/FOLIO>
- <OFICIO>
- <LETTER (Government)>
- <LEGAL (Government)>
- <LEGAL (India)>
- <FOOLSCAP (Australia)>
- <OFICIO (Brazil)>
- <OFICIO (Mexico)>

<Formát súboru>

- <PDF> †
- <PDF (kompakt.)>
- <PDF (kompakt./OCR)>
- <PDF (OCR)>
- <Nastaviť podrob. pre PDF>
 - <PDF>/<PDF (kompakt.)>/<PDF (kompakt./OCR)>/<PDF (OCR)>
 - <Šifrovanie>
 - <Žiadne> †
 - <Acrobat 7.0 alebo novší/128-bitové AES>
 - <Acrobat 9.0 alebo ekvivalent/256-bitové AES>*
 - <Acrobat 10.0 alebo ekvivalent/256-bitové AES>*
 - <Digitálne podpisy>
 - <Žiadne> †
 - <Vľavo hore>
 - <Rozdeliť na strany>
 - <Vyp.> †
 - <Zap.>
- <JPEG>
- <TIFF>
- <Nastaviť podrob. pre TIFF>
 - <Rozdeliť na strany>
 - <Vyp.> †
 - <Zap.>
- <Sýtosť>**
 - Deväť úrovní
- <Orientácia originálu>**
 - <Na výšku> †
 - <Na šírku>
- <Typ originálu>**
 - <Text>
 - <Text/Foto> †
 - <Foto>
- <Obojstranný originál>**
 - <Vyp.> †
 - <Typ kniha>
 - <Typ kalendár>
- <Ostrosť>**
 - Sedem úrovní
- <Veľkosť dát>**
 - <Malá: priorita pamäte>
 - <Štandardná> †
 - <Veľká: priorita kvality obr.>

<Nastavenia prístupu k uloženým súborom>

Môžete zmeniť nastavenia tlače súborov v pamäťovom zariadení USB a spôsob ich zobrazenia.

<Zmeniť predvolené nastavenia (tlač z pamäťového média)>

Môžete zmeniť predvolené nastavenie týkajúce sa tlače z pamäťových médií. Tu nakonfigurované nastavenia sa použijú ako predvolené nastavenia funkcie tlače z pamäťových médií. **Zmena predvolených nastavení pre funkcie(P. 169)**

<Papier>

<Mnohoúčelový priechod>

<Zásuvka 1> †

<Zásuvka 2>* †

<Počet kópií>

1 † až 999

<2-stranná tlač>

<Vyp.> †

<Typ kniha>

<Typ kalendár>

<Kvalita tlače>

<Sýtosť>* †

17 úrovní

<Jemné nastavenie>

<Vysoká>/<Stredná>/<Nízka>

17 úrovní

<Úspora tonera>

<Vyp.> †

<Zap.>

<Vylepšenie obrázka>

<Vyp.>

<Zap.> †

<Rozlíšenie>

<1 200 dpi>

<600 dpi> †

<Nastaviť podrob. pre JPEG/TIFF>

<Jas>

Päť úrovní

<N na 1>

<Vyp.> †

<2 na 1>

<4 na 1>

<Typ originálu>

<Priorita fotografie> †

<Priorita textu>

<Poltóny>

<Gradácia>

<Chybová difúzia> †

< Nastaviť podrob. pre PDF >

<N na 1>

<Vyp.> †

<2 na 1>

<4 na 1>

<6 na 1>

<8 na 1>

<9 na 1>

<16 na 1>

<Rozsah tlače>

<Všetky strany> †

<Zadané strany>

<Zväčšiť/zmenšiť na formát papiera>

<Vyp.> †

<Zap.>

<Zväčšiť oblasť tlače>

<Vyp.> †

<Zap.>

<Tlač komentárov>

<Vyp.>

<Automaticky> †

<Iné nastavenia>

<Poltóny>

<Rozlíšenie/gradácia>

<Text>

<Rozlíšenie> †

<Gradácia>

<Vysoké rozlíšenie>

<Grafika>

<Rozlíšenie> †

<Gradácia>

<Vysoké rozlíšenie>

<Obraz>

<Rozlíšenie> †

<Gradácia>

<Vysoké rozlíšenie>

<Konverzia s odtieňmi sivej>

<sRGB>

<NTSC> †

<Jednotné RGB>

<Predvolené nastav. zobrazenia>

Ako spôsob zobrazovania súborov v pamäťovom zariadení USB vyberte možnosť Ukážka alebo Detaily.

<Ukážka>

<Detaily> †



<Ponuka> ▶ <Nastavenia funkcií> ▶ <Uloženie/prístup k súborom> ▶ <Bežné nastavenia>
▶ <Nastavenia prístupu k ulož. súborom> ▶ <Predvolené nastav. zobrazenia> ▶ Vyberte spôsob zobrazovania ▶ 



<Ukážka>

Zobrazí sa náhľadový obrázok.

<Detaily>

Zobrazí názvy súborov a dátumy vo forme zoznamu.

<Predvolené nastavenia triedenia súborov>

Vyberte, či sa majú zobraziť súbory na pamäťovom zariadení USB vo vzostupnom alebo zostupnom poradí názvu súboru alebo dátumu.

<Názov (vzostupne)> †
<Názov (zostupne)>
<Dátum/čas (vzostupne)>
<Dátum/čas (zostupne)>





<Ponuka> ▶ <Nastavenia funkcií> ▶ <Uloženie/prístup k súborom> ▶ <Bežné nastavenia>
▶ <Nastavenia prístupu k ulož. súborom> ▶ <Predvol. nast. tried. súborov> ▶ Vyberte poradie zobrazených súborov ▶ 

<Formát zobrazenia názvu súboru>

Vyberte, či sa pre názvy súborov uložených na pamäťovom zariadení USB majú zobraziť krátke alebo dlhé texty.

<Krátky názov súboru>
<Dlhý názov súboru> †



<Ponuka> ▶ <Nastavenia funkcií> ▶ <Uloženie/prístup k súborom> ▶ <Bežné nastavenia>
▶ <Nastavenia prístupu k ulož. súborom> ▶ <Formát zobr. názvu súboru> ▶ Vyberte položku
<Krátky názov súboru> alebo <Dlhý názov súboru> ▶ 

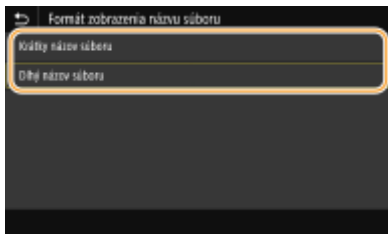

<Krátky názov súboru>

Skráti názov súboru na maximálne osem znakov. Na rozoznanie súborov s podobnými názvami sa na koniec názvov súborov pridajú čísla, ako napríklad ~1 alebo ~2.

<Dlhý názov súboru>

Zobrazí názov súboru s maximálne 40 znakmi.

POZNÁMKA:

- Počet znakov uvedených vyššie nezahŕňa znaky prípon súborov, napríklad .jpg.

<Nastavenia pamäťového média>

Špecifikujte, či sa majú aktivovať alebo deaktivovať funkcie pamäťového zariadenia USB.

<Použiť funkciu skenovania>

Vyberte, či sa má povoliť ukladanie naskenovaných predlôh do pamäťového zariadenia USB. **▶ Obmedzenie funkcie skenovania na USB(P. 407)**

MF429x / MF428x

<Vyp.> ⁺
<Zap.>

MF426dw / MF421dw

<Vyp.>
<Zap.> ⁺

<Použiť funkciu tlače>

Vyberte, či sa má povoliť tlač dát z pamäťového zariadenia USB, keď je pripojené k stroju. **▶ Obmedzenie funkcie tlače z USB(P. 407)**

MF429x / MF428x

<Vyp.> ⁺
<Zap.>

MF426dw / MF421dw

<Vyp.>
<Zap.> ⁺

<Zabezpečená tlač>

364S-093

Špecifikujte, či sa má aktivovať alebo deaktivovať zabezpečená tlač (**Tlač pomocou zabezpečenej tlače(P. 261)**). Predvolené nastavenia sú označené krížikom (†).

<Použiť zabezpečenú tlač>

<Vyp.>

<Zap.> †

<Obmedziť úlohy tlačiarne>

<Vyp.> †

<Zap.>

<Čas zmazania zabezpeč. tlače>

10 až 30 † až 240 (min.)

<Nastaviť miesto určenia>

364S-094

Všetky nastavenia týkajúce sa telefónneho zoznamu sú uvedené s opismi.

<PIN tel. zoznamu>

Špecifikujte kód PIN a vyžiadanie jeho zadania na pridanie nových záznamov alebo úpravu existujúcich záznamov v telefónnom zozname. **🔴 Obmedzenie používania telefónneho zoznamu(P. 400)**

<Nastavenia správy>

364S-095

Položka	Popis
▶<Správa používateľov>(P. 546)	Môžete nakonfigurovať nastavenia na správu používateľov zariadenia.
▶<Správa zariadenia>(P. 547)	Môžete spravovať informácie o hardvéri a operáciách ako aj rôznych údajoch potrebných pri používaní rôznych funkcií zariadenia.
▶<Licencia/iné>/<Nastavenia VPR/aktualizovať firmvér>(P. 550)	Môžete nakonfigurovať nastavenia týkajúce sa Remote UI (Vzdialené UR) a softvéru dostupného pre zariadenie.
▶<Správa dát>(P. 552)	Môžete nakonfigurovať nastavenia na využitie údajov, napríklad nastavenia údajov zariadenia alebo vykonanie inicializácie údajov.
▶<Nastav. zabezpečenia>(P. 554)	Môžete nakonfigurovať nastavenia týkajúce sa funkcie overenia používateľa, hesla a šifrovania.
<Inicializovať všetky dáta/nastavenia>	Obnoví všetky údaje vrátane výpisov a hodnôt nastavení na predvolené nastavenia. ▶ Inicializácia všetkých dát/nastavení(P. 443)

<Správa používateľov>

364S-096

Všetky nastavenia týkajúce sa správy používateľa zariadenia sú uvedené s opismi. Predvolené nastavenia sú označené krížikom (+).

▶<Nastavenia inform. o správcovi systému> (P. 546)

▶<Správa ID oddelení>(P. 546)

<Nastavenia inform. o správcovi systému>

Špecifikujte ID alebo kód PIN výhradne pre správcov, ktorí majú oprávnenia prístupu k položkám <Sieť> a <Nastavenia správy>. ID je <ID správcu systému> a kód PIN je <Kód PIN správcu syst.>. Môžete tiež registrovať meno správcu. ▶

Nastavenie ID správcu systému a kódu PIN(P. 348)

<ID a PIN správcu systému>

Zadajte číslo pre ID správcu systému a kód PIN.

<ID správcu systému>
<Kód PIN správcu syst.>

<Meno správcu systému>

Pre meno správcu zadajte alfanumerické znaky.

<Správa ID oddelení>

Nastavte funkciu Správa ID oddelení, aby ste ovládali prístup k zariadeniu pomocou viacerých identifikátorov. ▶

Nastavenie správy ID oddelení(P. 350)

<Správa ID oddelení>
<Vyp.> +
<Zap.>
<Povoliť tlač. úl. (nezn. ID)>
<Vyp.>
<Zap.> +
<Povoliť úl. sken. (nezn. ID)>
<Vyp.>
<Zap.> +

POZNÁMKA

- Môžete vybrať položku <Uložiť/upraviť>, aby ste zaregistrovali ID oddelenia a upravili nastavenia zaregistrovaných identifikátorov.
- Môžete vybrať položku <Správa počítadiel>, aby sa skontroloval celkový počet strán pre úlohy, ktoré sa vykonali do určitého dátumu na základe ID oddelenia.

<Správa zariadenia>

364S-097

Všetky nastavenia týkajúce sa správy informácií pre hardvér a operácie ako aj správy údajov požadovaných pri používaní funkcií zariadenia sú uvedené s opismi. Predvolené nastavenia sú označené krížikom (†).

- ▶<Nastavenia informácií o zariadení> (P. 547)
- ▶<Vybrať krajinu/oblasť> *1 *2(P. 547)
- ▶<Zobraziť výpis úloh> (P. 548)
- ▶<Zobraziť informácie o spotrebnom materiáli (VPR/Toner Status)> (P. 548)
- ▶<Sken. s Canon PRINT Business>(P. 549)
- ▶<Upozorniť na kontrolu nastavení papiera> (P. 549)

POZNÁMKA

Hviezdičky (*)

- Nastavenia označené značkou *1 sa nedajú importovať ani exportovať.
- Nastavenia označené značkou *2 nemusia byť k dispozícii, môžu sa líšiť alebo mať rôzne implicitné hodnoty v závislosti od krajiny alebo oblasti.

<Nastavenia informácií o zariadení>

Zadajte alfanumerické znaky pre názov a miesto inštalácie na identifikáciu zariadenia.

<Názov zariadenia>
<Miesto>



<Ponuka> ▶ <Nastavenia správy> ▶ <Správa zariadenia> ▶ <Nastavenia informácií o zariadení> ▶ Vyberte položku <Názov zariadenia> alebo <Miesto> ▶ Zadajte názov zariadenia alebo umiestnenie (▶ **Zadávanie textu**(P. 129)) ▶ <Použiť> ▶

<Vybrať krajinu/oblasť> *1 *2

Špecifikujte krajinu alebo región, kde používate zariadenie. Predvolené nastavenie sa môže líšiť v závislosti od nastavenia vybraného pri úvodnom zapnutí.

<Rakúsko (AT)>	<Holandsko (NL)>
<Bielorusko (BY)>	<Nórsko (NO)>
<Belgicko (BE)>	<Poľsko (PL)>
<Česká republika (CZ)>	<Portugalsko (PT)>
<Dánsko (DK)>	<Rusko (RU)>
<Egypt (EG)>	<Saudská Arábia (SA)>
<Fínsko (FI)>	<Slovinsko (SI)>
<Francúzsko (FR)>	<Južná Afrika (ZA)>
<Nemecko (DE)>	<Španielsko (ES)>

<Grécko (GR)>	<Švédsko (SE)>
<Maďarsko (HU)>	<Švajčiarsko (CH)>
<Írsko (IE)>	<Ukrajina (UA)>
<Taliansko (IT)>	<Veľká Británia (GB)> †
<Jordánsko (JO)>	<Iné>
<Luxembursko (LU)>	



<Ponuka> ▶ <Nastavenia správy> ▶ <Správa zariadenia> ▶ <Vybrať krajinu/oblasť> ▶ Vyberte krajinu alebo oblasť ▶

<Zobraziť výpis úloh>

Vyberte, či sa na displeji stroja a v hlásení o správe komunikácie majú zobraziť výpisy kopírovania, tlače, faxovania a skenovania.

<Vyp.>
<Zap.> †



<Ponuka> ▶ <Nastavenia správy> ▶ <Správa zariadenia> ▶ <Zobraziť výpis úloh> ▶ Vyberte možnosť <Vyp.> alebo <Zap.> ▶ <OK> ▶ Reštartujte zariadenie

<Zobraziť informácie o spotrebnom materiáli (VPR/Toner Status)>

Nastaviť, či sa zobrazí tlačidlo v Remote UI (Vzdialené UR) alebo v ponuke Stav tonera na prístup k webovej stránke na nákup kaziet s tonerom. Tiež nastavíte, či sa má používať funkcia Stav tonera.

<Tlač. Kúpa spot. mat. (VPR)>

<Vyp.>
<Zap.> †

<Toner Status - nastavenia>

<Vyp.>
<Zap.> †
 <Zobraz. tlač. Kúpa spot. mat.>
 <Vyp.>
 <Zap.> †



<Ponuka> ▶ <Nastavenia správy> ▶ <Správa zariadenia> ▶ <Zobraziť informácie o spotrebnom materiáli (VPR/Toner Status)> ▶ Špecifikujte nastavenia ▶

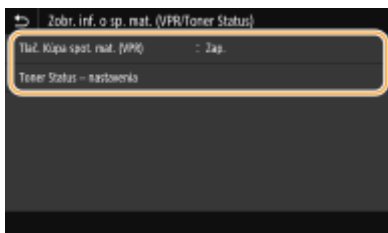

<Tlač. Kúpa spot. mat. (VPR)>

Výberom možnosti <Vyp.> deaktivujete zobrazenie tlačidla prístupu na lokality na nákup kaziet s tonerom v Remote UI (Vzdialené UR).

<Toner Status - nastavenia>

Ak nechcete používať funkciu Stav tonera, vyberte možnosť <Vyp.>. Ak chcete deaktivovať zobrazenie tlačidla prístupu na lokality na nákup kaziet s tonerom vo funkcii Stav tonera, vyberte možnosť <Zap.> a potom možnosť <Vyp.>.

<Sken. s Canon PRINT Business>

Vyberte, či chcete povoliť skenovanie z mobilného zariadenia pomocou aplikácie Canon PRINT Business.

<Vyp.>
<Zap.> +



<Ponuka> ▶ <Nastavenia správy> ▶ <Správa zariadenia> ▶ <Sken. s Canon PRINT Business>
▶ Vyberte možnosť <Vyp.> alebo <Zap.> ▶ <OK> ▶ Reštartujte zariadenie

<Upozorniť na kontrolu nastavení papiera>

Nastavte, či pri vložení zásuvky na papier do stroja zobrazí výzvu na skontrolovanie nastavení papiera.

<Vyp.>
<Zap.> +



<Ponuka> ▶ <Nastavenia správy> ▶ <Správa zariadenia> ▶ <Upoz. na kontr. nast. papiera> ▶
Vyberte možnosť <Vyp.> alebo <Zap.> ▶ <OK> ▶ Reštartujte zariadenie

<Licencia/iné>/<Nastavenia VPR/aktualizovať firmvér>

364S-098

Všetky nastavenia týkajúce sa softvéru a systémových možnosti dostupných pre zariadenie ako aj informácie o registrácii licencie sú uvedené s opismi. Predvolené nastavenia sú označené krížikom (†).

- ▶<Registovať licenciu> *1*2(P. 550)
- ▶<Nastavenia vzdialeného PR> *1(P. 550)
- ▶<Aktualizovať firmvér> *1(P. 551)

POZNÁMKA

Hviezdičky (*)

- Nastavenia označené značkou *1 sa nedajú importovať ani exportovať.
- Nastavenia označené značkou *2 sa nemusia zobrazit' v závislosti od vami používaného modelu, možností a ďalších položiek nastavení.

<Registovať licenciu> *1*2

Zadajte licenčný kľúč pre systémovú možnosť, ktorú možno použiť v zariadení. ▶<Uloženie licencie(P. 693)>

<Nastavenia vzdialeného PR> *1

Nakonfigurujte nastavenia na používanie Remote UI (Vzdialené UR). Remote UI (Vzdialené UR) umožňuje konfigurovať nastavenia stroja z webového prehliadača.

<Vzdialené PR>

Vyberte, či sa má používať Remote UI (Vzdialené UR) (▶<Deaktivácia Remote UI (Vzdialené UR)(P. 410)>). Pri používaní Remote UI (Vzdialené UR) môžete tiež špecifikovať, či sa má používať šifrovaná komunikácia TLS (▶<Konfigurácia kľúča a certifikátu pre TLS(P. 375)>).

<Použiť vzdialené PR>

<Vyp.>
 <Zap.> †
 <Použiť TLS>
 <Vyp.> †
 <Zap.>



<Ponuka> ▶ <Nastavenia správy> ▶ <Licencia/iné>/<Nastavenia VPR/aktualizovať firmvér> ▶ <Nastavenia vzdialeného PR> ▶ <Vzdialené PR> ▶ Vyberte možnosť <Zap.> v ponuke <Použiť vzdialené PR> ▶ Vyberte možnosť <Vyp.> alebo <Zap.> v ponuke <Použiť TLS> ▶ <Použiť> ▶ <OK> ▶ Reštartujte zariadenie

<Obmedziť prístup>

Špecifikujte, či je potrebné zadanie kódu PIN na prístup k Remote UI (Vzdialené UR). Zadajte kód PIN s maximálne 7 číslicami. Všetci používatelia používajú spoločný kód PIN. **▶Nastavenie PIN Remote UI (Vzdialené UR)(P. 356)**

<Vyp. > †

<Zap.>

<PIN na prístup k VPR>



<Ponuka> ▶ <Nastavenia správy> ▶ <Licencia/iné>/<Nastavenia VPR/aktualizovať firmvér> ▶ <Nastavenia vzdialeného PR> ▶ <Obmedziť prístup> ▶ <Zap.> ▶ Zadajte kód PIN ▶ <Použiť> ▶ zadajte kód PIN (potvrdenie) ▶ <Použiť>

<Aktualizovať firmvér> *1

Vyberte, ako sa má inštalovať aktualizácia firmvéru podľa prostredia stroja. **▶Aktualizácia firmvéru(P. 440)**

<Cez PC>

<Cez internet>

<Informácie o verzii>

<Správa dát>

364S-099

Nastavenia na využitie nastavení zariadenia a inicializáciu údajov sú uvedené s opismi. Predvolené nastavenia sú označené krížikom (+).

- ▶<Import/export> *(P. 552)
- ▶<Povoliť Prod. Ext'd Survey Prog.> (P. 553)
- ▶<Inicializovať kód a certifikát> *(P. 553)
- ▶<Inicializovať tel. zoznam> *(P. 553)
- ▶<Inicializovať ponuku> *(P. 553)

POZNÁMKA

Hviezdičky (*)

- Nastavenia označené hviezdíčkou (*) sa nedajú importovať ani exportovať.

<Import/export> *

Pamäťové zariadenie USB môžete použiť na importovanie a exportovanie údajov v telefónnom zozname a rôznych nastavení zariadenia. Ďalšie informácie o dostupných pamäťových zariadeniach USB a spôsobe vloženia a odobratia pamäťového zariadenia USB nájdete v časti **Používanie pamäťového zariadenia USB (P. 183)**.

<Import>
<Export>

Importovanie



<Ponuka> ▶ <Nastavenia správy> ▶ <Správa dát> ▶ <Import/export> ▶ <Import> ▶ <Áno>
▶ Zadajte heslo ▶ <Použiť>

Exportovanie



<Ponuka> ▶ <Nastavenia správy> ▶ <Správa dát> ▶ <Import/export> ▶ <Export> ▶ Zadajte heslo
▶ <Použiť> ▶ Zadajte heslo (Potvrďte) ▶ <Použiť>

POZNÁMKA

Keď sa zobrazí obrazovka <PIN tel. zoznamu>

- Ak bol pre telefónny zoznam nastavený kód PIN, počas importovania alebo exportovania sa zobrazí obrazovka <PIN tel. zoznamu>. Zadajte kód PIN telefónneho zoznamu a vyberte položku <Použiť>. Výberom položky <Preskočiť> zrušíte importovanie alebo exportovanie telefónneho zoznamu.

Keď sa vykoná importovanie

- Zariadenie sa automaticky reštartuje po dokončení procesu importovania.

<Povoliť Prod. Ext'd Survey Prog.>

Aktivujte alebo deaktivujte prieskum Product Extended Survey Program (program na prieskum používania stroja).

<Vyp.>
<Zap.> +



<Ponuka> ▶ <Nastavenia správy> ▶ <Správa dát> ▶ <Povoliť Prod. Ext'd Survey Prog.> ▶ Vyberte možnosť <Vyp.> alebo <Zap.> ▶ <OK> ▶ Reštartujte zariadenie

<Inicializovať kód a certifikát> *

Výberom obnovíte výrobné nastavenia pre položky [Key and Certificate Settings] a [CA Certificate Settings]. ▶ **Inicializácia kľúča a certifikátu(P. 442)**

<Inicializovať tel. zoznam> *

Vyberte pre obnovu nastavení telefónneho zoznamu na predvolené nastavenia výrobcu. ▶ **Inicializácia telefónneho zoznamu(P. 443)**

<Inicializovať ponuku> *

Vyberte pre obnovu nižšie uvedených nastavení na predvolené nastavenia výrobcu. Môžete naraz obnoviť všetky nižšie uvedené nastavenia alebo môžete jednotlivé nastavenia obnoviť po jednom. ▶ **Inicializácia menu(P. 442)**

<Predvoľby>
<Nastavenie/údržba>
<Nastavenia funkcií>
<Nastaviť miesto určenia>
<Nastavenia správy>
<Inicializovať všetko>

<Nastav. zabezpečenia>

364S-09A

Všetky nastavenia týkajúce sa funkcie overovania a šifrovania sú uvedené s opismi. Predvolené nastavenia sú označené krížikom (†).

▶<Nastavenia overenia/hesla>(P. 554)

▶<Nastavenia šifrovania>(P. 554)

<Nastavenia overenia/hesla>

Môžete posilniť zabezpečenie funkcie overovania.

<Nastavenia funkcie overenia>

Konfigurujte bezpečnostné funkcie pre overovanie používateľom.

<Zamknutie>

Ak overenie používateľa zlyhalo, špecifikujte, či sa má deaktivovať používateľ z dočasného prihlásenia do zariadenia (zablokovanie). Ak je vybratá možnosť <Zap.>, špecifikujte počet povolených zlyhaní pred aktiváciou zablokovania a tiež požadovaný čas pred opätovným prihlásením používateľa po zablokovaní.

<Povoliť zamknutie>

<Vyp.> †

<Zap.>

<Prah zamknutia>

1 † až 10 (-krát)

<Obdobie zamknutia>

1 † až 60 (min.)



<Ponuka> ▶ <Nastavenia správy> ▶ <Nastavenia zabezpečenia> ▶ <Nastavenia overenia/hesla> ▶ <Nastavenia funkcie overenia> ▶ <Zamknutie> ▶ Vyberte možnosť <Zap.> v ponuke <Povoliť zamknutie> ▶ Špecifikujte každú položku nastavenia ▶ <Použiť> ▶ <OK> ▶ Reštartujte zariadenie

DÔLEŽITÉ:

- Možnosť sa nepoužije pri prihlásení použitím ID oddelenia.

<Nastavenia šifrovania>

Nakonfigurujete nastavenie na deaktiváciu slabého šifrovania alebo kľúča a certifikátu používajúceho slabé šifrovanie.

<Zakázať použív. slabého šifr.>

<Vyp.> †

<Zap.>

<Zakázať kľúč/cert. slabého šifr.>

<Vyp.> †

<Zap.>



<Ponuka> ▶ <Nastavenia správy> ▶ <Nastavenia zabezpečenia> ▶ <Nastavenia šifrovania>
▶ Vyberte možnosť <Zap.> v ponuke <Zakázať použív. slabého šifr.> ▶ Vyberte možnosť <Vyp.>
alebo <Zap.> v ponuke <Zakázať kľúč/cert. slabého šifr.> ▶ <Použiť> ▶ <OK> ▶ Reštartujte
zariadenie

Údržba

Údržba	557
Pravidelné čistenie	559
Čistenie vonkajška	560
Čistenie kopírovacej dosky	561
Čistenie podávača	562
Čistenie fixačnej jednotky	565
Výmena kazety s tonerom	566
Kontrola zostávajúceho množstva spotrebných materiálov	570
Premiestnenie zariadenia	571
Nastavenie kvality obrazu	573
Nastavenie gradácie a sýtosti pre úlohy kopírovania	574
Nastavenie hodnôt pre reprodukciu farby textu	576
Nastavenie sýtosti tlače	578
Nastavenie polohy tlače	579
Zobrazenie hodnoty počítadla	581
Tlač hlásení a zoznamov	583
Spotrebný materiál	588

Údržba

364S-09C

Táto kapitola opisuje údržbu zariadenia vrátane toho, ako ho čistiť a upraviť kvalitu tlače.

■ Základné čistenie



▶ Pravidelné čistenie (P. 559)

■ Výmena spotrebného materiálu

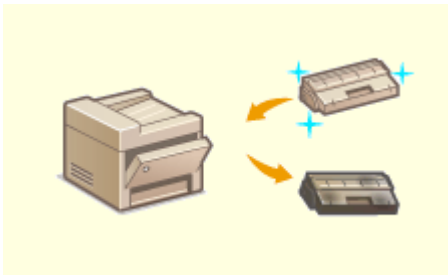

▶ Výmena kazety s tonerom (P. 566)



▶ Kontrola zostávajúceho množstva spotrebných materiálov (P. 570)



▶ Spotrebný materiál (P. 588)

■ Nastavenie a spravovanie zariadenia

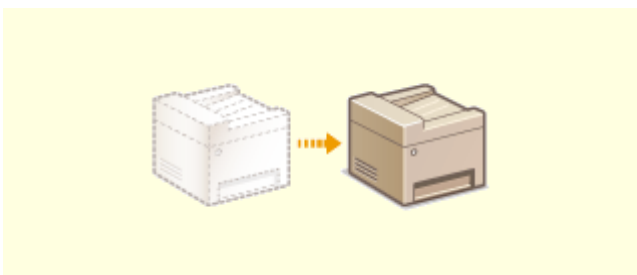

▶ **Premiestnenie zariadenia(P. 571)**

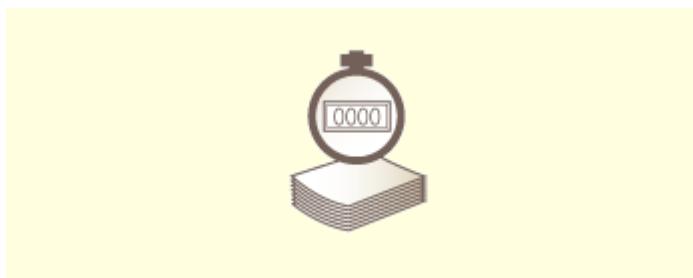

▶ **Zobrazenie hodnoty počítadla(P. 581)**

▶ **Nastavenie kvality obrazu(P. 573)**



▶ **Tlač hlásení a zoznamov(P. 583)**

Pravidelné čistenie

364S-09E

Stroj pravidelne čistite, aby ste predišli zníženiu kvality tlače a zaručili, že jeho používanie bude bezpečné a jednoduché.

Kde sa má čistiť

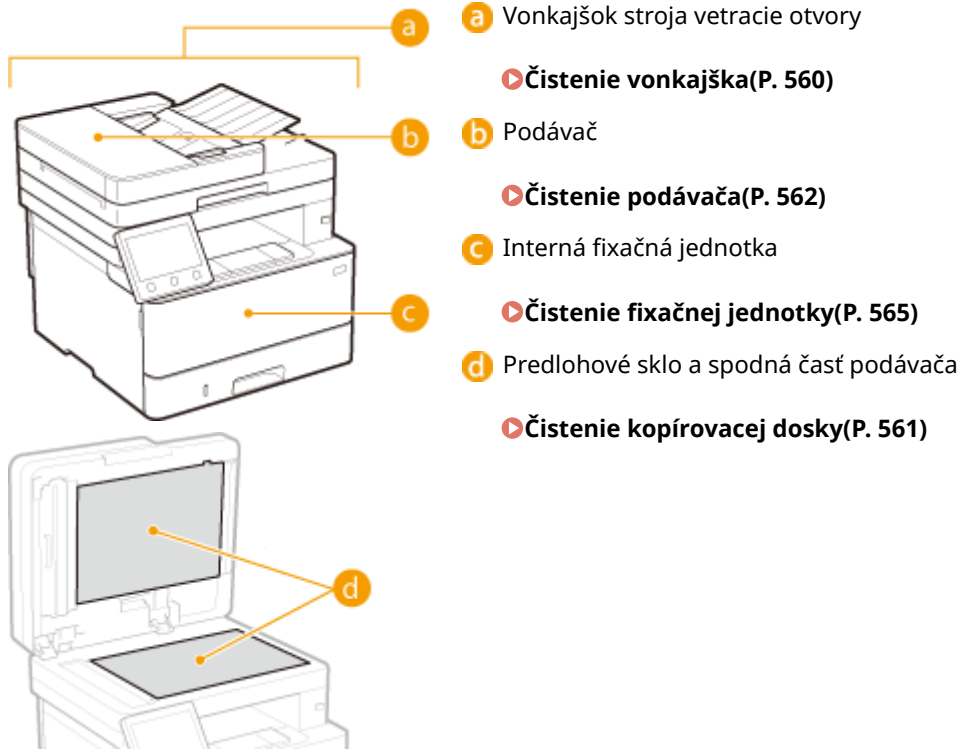

Čistenie vonkajška

364S-09F

Pravidelne otrite vonkajšok stroja, najmä okolo vetracích otvorov, aby bol stroj v dobrom stave.

1 Vypnite stroj a odpojte napájací kábel zo zásuvky.

- Keď stroj vypnete, dáta, ktoré čakajú na vytlačenie, sa odstránia. Faxové dokumenty prijaté pomocou funkcie Príjem do pamäte, faxy čakajúce na odoslanie a hlásenia, ktoré sa automaticky tlačia po odosielaní a prijímaní faxov, sa neodstránia.

2 Vyčistite vonkajšok stroja vetracie otvory.

- Použite jemnú dobre vyžmýkanú handričku navlhčenú vo vode alebo miernom čistiacom prostriedku zriedenom vodou.
- Ak chcete nájsť vetracie otvory, pozrite si časť **Predná strana(P. 104)** .



3 Počkajte, kým sa vonkajšok stroja úplne nevysuší.

4 Pripojte opäť napájací kábel a zapnite stroj.

Čistenie kopírovacej dosky

364S-09H

Pravidelne utierajte prach z predlohového skla a spodnej strany podávača, aby ste zabránili tlači škvrn na origináloch alebo výťažkoch.

1 Vypnite stroj a odpojte napájací kábel zo zásuvky.

- Vypnutie tlačiarne vymaže všetky tlačové údaje vo fronte. Údaje, napríklad dokumenty prijaté a podržané v pamäti, dokumenty čakajúce na odoslanie a hlásenia, ktoré sa automaticky tlačia po odosielaní a prijímaní faxov, sa neodstránia.

2 Otvorte podávač.

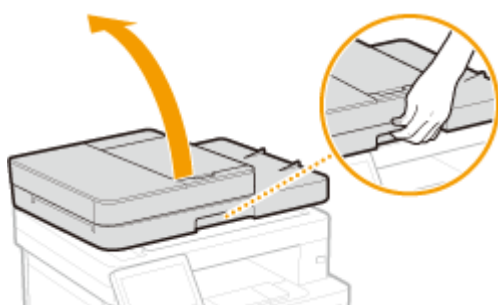

3 Vyčistite predlohové sklo a spodnú časť podávača.

- Vyčistite oblasti handričkou navlhčenou vo vode. Potom tieto miesta otrite suchou mäkkou handričkou.

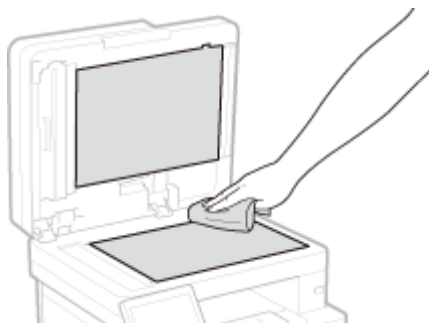

4 Počkajte, kým sa čistená oblasť úplne nevysuší.

5 Opatrne zatvorte podávač.

6 Pripojte opäť napájací kábel a zapnite stroj.

Čistenie podávača

364S-09J

Grafit vo forme prášku alebo prachu na valcoch vnútri podávača alebo v skenovacej oblasti podávača môže spôsobiť na výtlaku šmuhy. Ak nastane táto situácia alebo sa často zasekne papier, vyčistite podávač. Ak problém pretrváva aj po vyčistení podávača, vykonajte automatické čistenie podávača.

- ▶ Čistenie podávača(P. 562)
- ▶ Automatické čistenie podávača(P. 564)

Čistenie podávača

1 Vypnite zariadenie a odpojte ho zo zásuvky.

- Vypnutie tlačiarne vymaže všetky tlačové údaje vo fronte. Údaje, napríklad dokumenty prijaté a podržané v pamäti, dokumenty čakajúce na odoslanie a hlásenia, ktoré sa automaticky tlačia po odosielaní a prijímaní faxov, sa neodstránia.

2 Otvorte priečnik na podávanie originálov.



3 Otvorte kryt podávača.



4 Utrite valce v podávači.

- Valce utrite handričkou, ktorá bola namočená vo vode a vyžmýkaná. Potom ich suchou handričkou.



DÔLEŽITÉ:

- Ak sú valce a okolité plochy veľmi špinavé, vyčistite ich. Postup: Handričku navlhčíte vodou a dobre vyžmýkajte. Potom utrite znečistené oblasti. Potom tieto miesta otrite mäkkou a suchou handričkou.

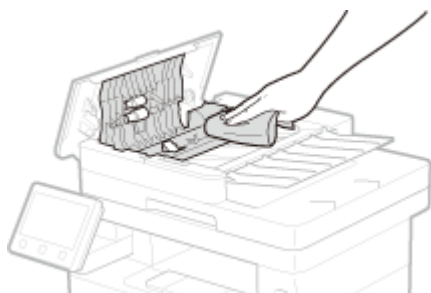

5 Zatvorte kryt podávača a priečinok podávania originálov.

6 Otvorte podávač.

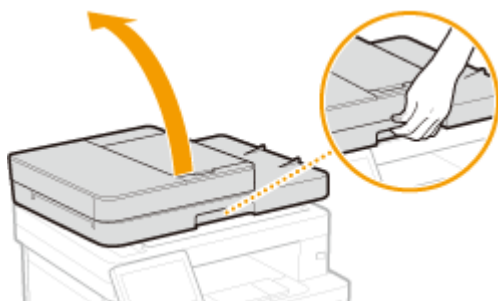

7 Utrite skenovaciu oblasť podávača.

- Utrite ju utrite handričkou, ktorá bola namočená vo vode a vyžmýkaná. Potom ju utrite suchou handričkou.

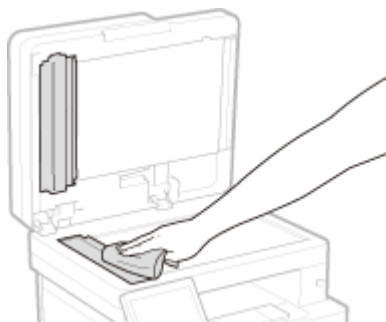

8 Počkajte, kým sa čistená oblasť úplne nevysuší.

9 Opatrne zatvorte podávač.

10 Zariadenie zapojte späť do elektrickej zásuvky a zapnite ho.

Automatické čistenie podávača

Automatické čistenie podávača používa papier vložený v podávači. Pred spustením automatického čistenia vložte do podávača 10 hárkov obyčajného papiera veľkosti A4 alebo US Letter. **▶Vkladanie originálov(P. 133)**

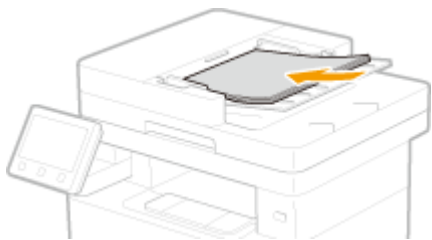

- 1** Vyberte položku <Ponuka> na obrazovke Domov. **▶Obrazovka Domov(P. 120)**
- 2** Vyberte položky <Nastavenie/údržba> ▶ <Údržba>.
- 3** Vyberte položku <Vyčistiť podávač>.
- 4** Vyberte položku <Štart>.

⇒ Spustí sa čistenie. Po zobrazení správy oznamujúcej koniec čistenia sa stlačením tlačidla  vrátite na obrazovku Domov.

Čistenie fixačnej jednotky

364S-09K

Vo fixačnej jednotke v stroji sa môžu usadiť nečistoty a spôsobiť čierne pásy na výtlačkoch. Ak chcete fixačnú jednotku vyčistiť, postupujte podľa nasledujúcich pokynov. Majte na pamäti, že fixačnú jednotku nemôžete vyčistiť, keď sú v stroji dokumenty čakajúce na vytlačenie. Na čistenie fixačnej jednotky potrebujete obyčajný papier formátu A4 alebo Letter. Pred vykonaním nasledujúceho postupu vložte papier do zásuvky na papier alebo do viacúčelového zásobníka.

🔴 **Vkladanie papiera(P. 137)**

POZNÁMKA

- Čistenie spotrebúva toner v kazetách s tonerom. Pred začatím skontrolujte, či sa v kazetách s tonerom nachádza dostatočné množstvo tonera. 🔴 **Kontrola zostávajúceho množstva spotrebných materiálov(P. 570)**

1 Vyberte položku <Ponuka> na obrazovke Domov. 🔴 **Obrazovka Domov(P. 120)**

2 Vyberte položky <Nastavenie/údržba> ▶ <Údržba>.

3 Vyberte položku <Vyčistiť fixačnú jednotku>.

4 Skontrolujte, či je v zariadení vložený papier veľkosti a typu zobrazeného na obrazovke a vyberte položku <OK>.

5 Vyberte položku <Začiatok>.

➡ Spustí sa čistenie. Po zobrazení správy oznamujúcej koniec čistenia sa stlačením tlačidla  vrátite na obrazovku Domov.

Výmena kazety s tonerom

364S-09L

Zariadenie zobrazí správu, keď je množstvo zvyšného tonera v kazete s tonerom nízke. Poznámka: Ak budete pokračovať v tlači bez vyriešenia problému, kvalita tlače sa môže znížiť. Na displeji môžete skontrolovať množstvo zvyšného tonera v kazetách s tonerom ([▶Kontrola zostávajúceho množstva spotrebných materiálov\(P. 570\)](#)).

- ▶[Keď sa zobrazí správa\(P. 566\)](#)
- ▶[Keď majú výtlačky nízku kvalitu\(P. 567\)](#)
- ▶[Postup výmeny kazety s tonerom\(P. 567\)](#)

Keď sa zobrazí správa

Zobrazená správa závisí od množstva zvyšného tonera v kazetách s tonerom. V závislosti od zobrazenej správy pripravte novú kazetu s tonerom ([▶Spotrebný materiál\(P. 588\)](#)) alebo vymeňte aktuálnu kazetu s tonerom za novú ([▶Postup výmeny kazety s tonerom\(P. 567\)](#)).

<Pripravte kazetu.>

Táto správa vám oznamuje, že čoskoro bude potrebné vymeniť tonerovú kazetu. Skontrolujte, či máte pripravenú náhradnú kazetu s tonerom. Ak vidíte túto správu pred začatím veľkej tlačovej úlohy, vymeňte kazetu s tonerom.

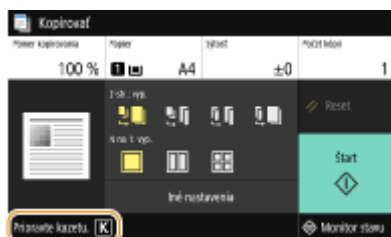

POZNÁMKA

Keď sa zobrazí táto správa

- Pri kopírovaní alebo tlači môžete pokračovať v tlači originálu.
- Ak sa správa zobrazí pri prijímaní faxu alebo nastavovaní výstupu automatického hlásenia, prijaté faxy a hlásenia sa uložia do pamäte, aby po tlači nevyzerali vyblednuté. Ak chcete pokračovať v tlači, aj keď je množstvo zostávajúceho tonera v kazete s tonerom nízke, nastavte položku <Pokr. v tlači pri níz. hlad. v kaz.> na možnosť <Zap.>. [▶<Pokr. v tlači pri níz. hlad. v kaz.> \(P. 532\)](#)

Špecifikácia, kedy sa zobrazí táto správa

- Môžete nastaviť ľubovoľnú hodnotu ako percentuálnu hodnotu zostávajúceho množstva tonera v kazete s tonerom, ktoré spustí túto správu. [▶<Zobraz. čas. na prípr. kazety>\(P. 450\)](#)

<Koniec životnosti kazety.>

Táto správa vám oznamuje, že tonerová kazeta dosiahla koniec svojej životnosti. Odporúčame vám vymeniť tonerovú kazetu za novú. Môžete pokračovať v tlači, ale kvalitu tlače nemožno zaručiť.

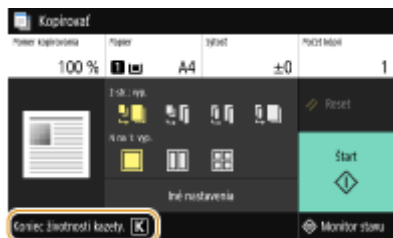

Keď majú výtlačky nízku kvalitu

Ak sa na výtlačkoch začnú objavovať niektoré z týchto javov, jedna z kaziet s tonerom je prázdna. Vymeňte takmer prázdnu kazetu s tonerom aj vtedy, ak sa nezobrazuje žiadna správa. **Postup výmeny kazety s tonerom(P. 567)**

Zobrazujú sa pruhy alebo je tlač nerovnomerná



Výtlačok je čiastočne vyblednutý



Výtlačok má nerovnomernú sýtosť



Objavujú sa biele body



Objavuje sa rozmazaný toner a škrvny



Prázdne miesto originálov sa zmení na výtlačkoch na sivé



Postup výmeny kazety s tonerom

Pri výmene tonerovej kazety sa riadte postupom opísaným nižšie.

1 Otvorte predný kryt.



2 Vyberte tonerovú kazetu.

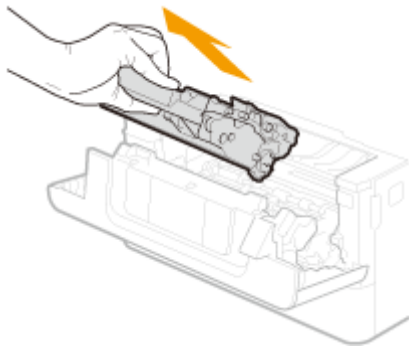

3 Vyberte náhradnú tonerovú kazetu z ochranného obalu.

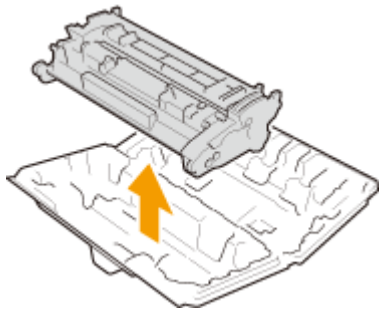

4 Zatraste tonerovou kazetou 5-krát alebo 6-krát, ako je znázornené nižšie, aby sa toner v kazete rovnomerne rozložil.

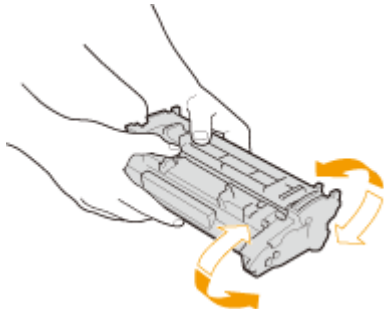

5 Nainštalujte kazetu s tonerom.

- Vložte ju do zariadenia až na doraz.

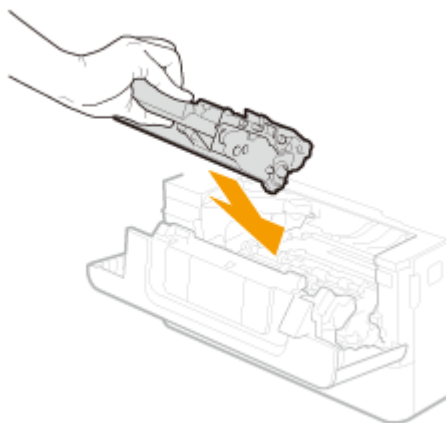

6 Zatvorte predný kryt.

ODKAZY

► **Spotrebný materiál(P. 588)**

Kontrola zostávajúceho množstva spotrebných materiálov

364S-09R

Pomocou postupu uvedeného nižšie skontrolujte množstvo tonera zostávajúce v kazetách s tonerom. Je mimoriadne dôležité skontrolovať, či treba pripraviť nové kazety s tonerom pred začatím veľkej tlačovej úlohy.



<Monitor stavu> ▶ <Informácie o zariadení> ▶ <Informácie o kazete> ▶ Skontrolujte množstvo zostávajúceho tonera v kazetách s tonerom ▶ 

POZNÁMKA

- Zobrazené množstvo tonera v kazete s tonerom je len informatívne a môže sa líšiť od skutočného množstva.

ODKAZY

▶ **Výmena kazety s tonerom(P. 566)**

▶ **Spotrebný materiál(P. 588)**

Premiestnenie zariadenia

364S-09S

Zariadenie je ťažké. Pri premiestňovaní zariadenia postupujte podľa pokynov uvedených nižšie, aby sa predišlo zraneniu.

1 Vypnite zariadenie a počítač.

- Keď stroj vypnete, dáta, ktoré čakajú na vytlačenie, sa odstránia. Faxové dokumenty prijaté pomocou funkcie Príjem do pamäte, faxy čakajúce na odoslanie a hlásenia, ktoré sa automaticky tlačia po odosielaní a prijímaní faxov, sa neodstránia.

2 Odpojte od stroja káble a napájací kábel podľa poradia čísel na ilustrácii nižšie.

- Od vášho prostredia závisí, či sú káble označené symbolom * pripojené.
- Ak je v zariadení nainštalované voliteľné slúchadlo, vyberte ho z miesta inštalácie.

- 1 Elektrická zásuvka
- 2 Napájací kábel
- 3 Telefónny kábel*
- 4 Externý telefón*
- 5 Slúchadlo*
- 6 Klávesnica USB*
- 7 Kábel USB*
- 8 Kábel LAN*

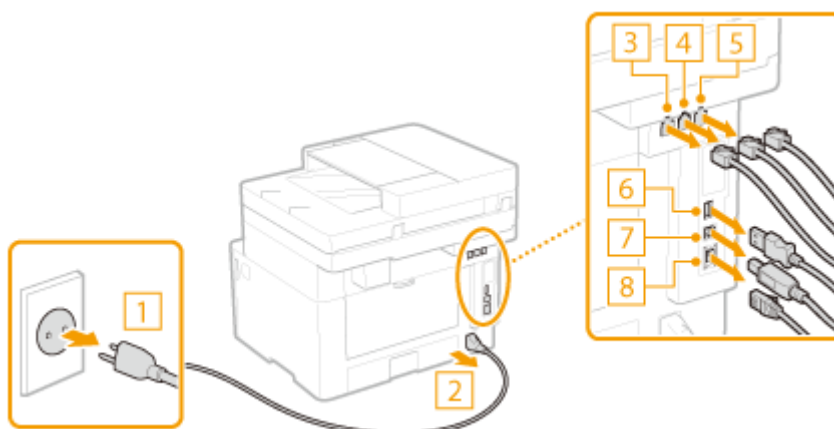

3 Pri transporte stroja na dlhú vzdialenosť, vyberte tonerové kazety. ► Postup výmeny kazety s tonerom (P. 567)

4 Vytiahnite zásuvku na papier.

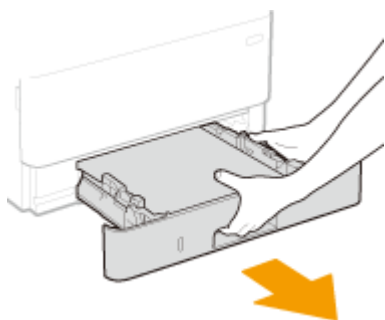

DÔLEŽITÉ:

- Zásuvku na papier musíte držať oboma rukami a vyťahovať ju opatrne. V opačnom prípade môžete zásuvku na papier poškodiť, keď vám spadne, ak sa vysunie príliš jednoducho.

5 Zatvorte všetky otvorené kryty, viacúčelový zásobník a zariadenie premiestnite na nové miesto.

- Zariadenie je ťažké (► **Hlavná jednotka(P. 671)**). Nepokúšajte sa namáhavo prenášať zariadenie.
- Postavte sa smerom k prednej strane zariadenia, uchopte zdvíhacie rúčky a pozdvihnite zariadenie. Ak ste pripojili voliteľný modul cassette feeding module, nechajte cassette feeding module na dlážke a premiestnite ho po premiestnení hlavnej jednotky zariadenia.

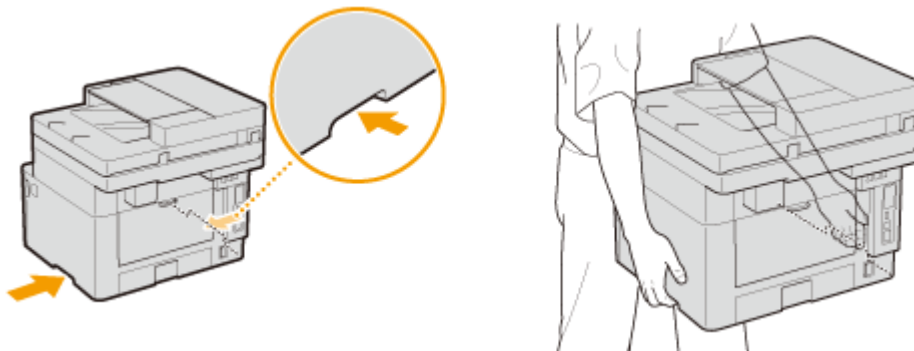

6 Opatrne umiestnite stroj na nové miesto inštalácie.

- Informácie o inštalácii zariadenia po premiestnení nájdete v príručke Začínáme. ► **Príručky a ich obsah(P. 695)**

Nastavenie kvality obrazu

364S-09U

Ak výsledky tlače alebo naskenované obrázky nie sú dosť dobré, napríklad pri nízkej kvalite obrazu, slabej reprodukcii alebo zošikmených výtlačkoch, vyskúšajte nastavenia uvedené nižšie.

■ Upraviť kopírovaný obrázok

Ak sa sýtosť alebo jas kópií a tlač z pamäťových médií výrazne líšia od originálov, použite túto funkciu, aby sa vzhľad výsledkov tlače približoval vzhľadu originálov. [▶Nastavenie gradácie a sýtosti pre úlohy kopírovania\(P. 574\)](#)

■ Spracovanie čierneho textu pre farebný výtlačok

Môžete vykonať úpravy, napríklad také, že čierny alebo takmer čierny text sa bude reprodukovat vo farbe, ktorá sa čo najviac zhoduje s farebne naskenovaným originálom. [▶Nastavenie hodnôt pre reprodukcii farby textu\(P. 576\)](#)

■ Úprava sýtosti

V prípade príliš tmavých alebo príliš svetlých výsledkov tlače môžete upraviť sýtosť. [▶Nastavenie sýtosti tlače\(P. 578\)](#)

■ Nastavenie polohy tlače

Ak je vytlačený obrázok skosený alebo je časť obrázku mimo rozsahu tlače, môžete upraviť polohu tlače. [▶Nastavenie polohy tlače\(P. 579\)](#)

Nastavenie gradácie a sýtosti pre úlohy kopírovania

364S-09W

Gradácia je kontinuálny prechod farebných odtieňov od tmavých po svetlé. Čím viac je odtieňov vo vytlačených gradáciách farieb, tým prirodzenejšie výtlačky vyzerajú. Ak sa reprodukcia farieb zhorší a sýtosť a jas farieb sa výrazne líši od originálov, vykonajte vhodné automatické nastavenie. Táto úprava zlepšuje výsledky kopírovania a tlače z pamäťových médií. Na korekciu kopírovaných obrazov sa vytlačí a naskenuje nastavovací obraz. Upozorňujeme, že toto nastavenie nemôžete vykonať, keď používate niektoré funkcie vrátane skenovania a tlače.

POZNÁMKA

- Úpravy nemožno vykonať efektívne, ak nie je zostávajúce množstvo tonera postačujúce. Skontrolujte zostávajúce množstvo tonera v kazetách s tonerom. Ak je zostávajúce množstvo tonera nízke, odporúčame vymeniť kazetu s tonerom. ▶ **Kontrola zostávajúceho množstva spotrebných materiálov(P. 570)**

1 Vyberte položku <Ponuka> na obrazovke Domov. ▶ **Obrazovka Domov(P. 120)**

2 Vyberte položky <Nastavenie/údržba> ▶ <Upraviť kvalitu obrazu>.

3 Vyberte položku <Upraviť kopírovaný obrázok>.

4 Skontrolujte, či je v zariadení vložený papier formátu a typu zobrazeného na obrazovke a vyberte položku <OK>.

5 Potvrďte postup a vyberte položku <Začiatok>.

⇒ Vytlačí sa nastavovací obraz.

6 Keď zmizne okno zobrazené počas tlače, otvorte podávač.

7 Položte nastavovací obrázok na kopírovaciu dosku.

- Umiestnite papier s vytlačeným nastavovacím obrázkom potlačenou stranou lícom nadol a s tenkou čiernou čiarou naľavo.

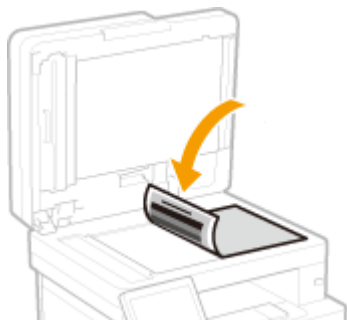

8 Opatrne zatvorte podávač.

9 Vyberte položku <Spustiť skenov.>.

▣▣▣▣ Nastavovací obraz sa naskenuje a spustí sa nastavenie.

10 Po zobrazení správy o dokončení úpravy otvorte podávač a vyberte nastavovací obrázok.

11 Opatrne zatvorte podávač.

POZNÁMKA

Ak sa zobrazí správa <Nepodarilo sa vykonať korekciu.>

- Vložili ste papier zobrazený v kroku 4 do zdroja papiera?
- Umiestnili ste papier s vytlačeným nastavovacím obrázkom potlačenou stranou lícom nadol a s tenkou čiernou čiarou naľavo?
- Došlo k zachyteniu papiera? ▶ **Odstraňovanie zaseknutého papiera(P. 644)**
- Je množstvo toneru v kazete s tonerom postačujúce? Ak je zostávajúce množstvo tonera nízke, odporúčame vymeniť kazetu s tonerom. ▶ **Kontrola zostávajúceho množstva spotrebných materiálov(P. 570)**

Nastavenie hodnôt pre reprodukciu farby textu

364S-09X

Môžete vykonať úpravy, napríklad také, že čierny alebo takmer čierny text sa bude reprodukovat' vo farbe, ktorá sa čo najviac zhoduje s farebne naskenovaným originálom.

POZNÁMKA

- Táto funkcia sa použije pri skenovaní s položkou <Typ originálu> nastavenou na inú možnosť ako <Foto>.
 - ▶ **Nastavenie kvality obrazu (P. 298)**

1 Vyberte položku <Ponuka> na obrazovke Domov. ▶ **Obrazovka Domov (P. 120)**

2 Vyberte položky <Nastavenie/údržba> ▶ <Upraviť kvalitu obrazu>.

3 Vyberte položku <Spracovanie čierneho textu pre farebné>.

4 Upravte hodnotu.

- Hodnotu tohto nastavenia môžete nastaviť nezávisle pre podávač a kopírovaciu dosku.

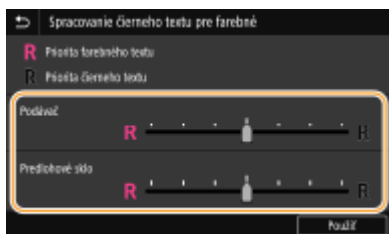

<Priorita farebného textu>

Reprodukuje čierny alebo takmer čierny text vo farbe, ktorá sa čo najviac zhoduje s originálom.



<Priorita čierneho textu>

Reprodukuje čierny text so zlepšenou zreteľnosťou.

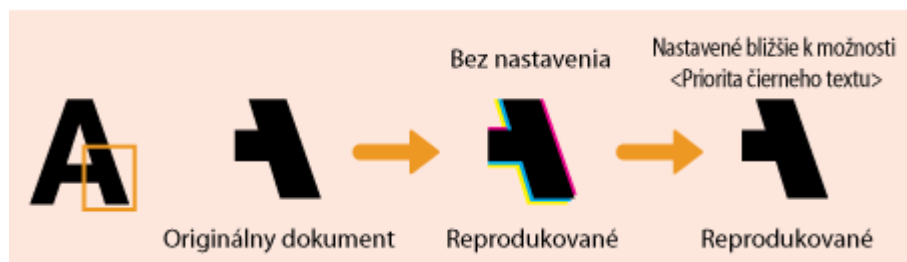

5 Vyberte položku <Použiť>.

Nastavenie sýtosti tlače

364S-09Y

V prípade príliš tmavých alebo príliš svetlých výsledkov tlače môžete upraviť sýtosť.

- 1** Vyberte položku <Ponuka> na obrazovke Domov. ▶ **Obrazovka Domov(P. 120)**
- 2** Vyberte položky <Nastavenie/údržba> ▶ <Upraviť kvalitu obrazu>.
- 3** Vyberte položku <Sýtosť tlačiarne>.
- 4** Upravte sýtosť.

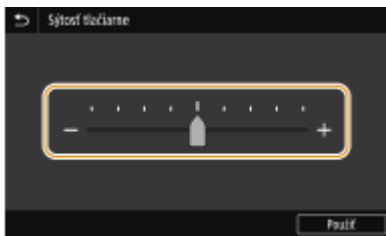

- 5** Vyberte položku <Použiť>.

Nastavenie polohy tlačie

364S-0A0

Ak sa dokument vytlačí nevycentrovane alebo mimo rozsahu tlačie, upravte polohu tlačie. Polohu tlačie môžete upraviť pre každý zdroj papiera. Polohu tlačie môžete upraviť v rozsahu -5,0 mm až +5,0 mm v krokoch po 0,1 mm.



Kontrola smeru a vzdialenosti na úpravu

Pri úprave polohy tlačie špecifikujte smer pomocou značiek + a - a vzdialenosť použitím jednotky mm. V prípade položky <Nastaviť zvislo (predná strana)> alebo <Nastaviť zvislo (zadná strana)> špecifikujte hodnotu pomocou značky +, ktorou posuniete polohu tlačie v smere zhora nadol. V prípade položky <Nast. vodorovne (predná str.)> alebo <Nast. vodorovne (zadná strana)> špecifikujte hodnotu pomocou značky +, ktorou posuniete polohu tlačie v smere zľava doprava. Ak chcete uskutočniť posun opačným smerom, zadajte hodnotu pomocou značky -.

<Nastaviť zvislo (predná strana)>/<Nastaviť zvislo (zadná strana)>

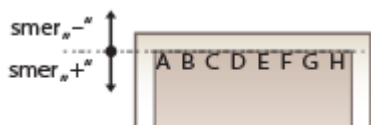

<Nast. vodorovne (predná str.)>/<Nast. vodorovne (zadná strana)>

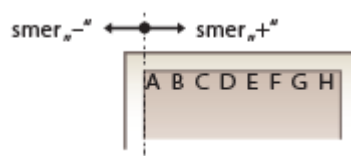

1 Vyberte položku <Ponuka> na obrazovke Domov. **▶** Obrazovka Domov(P. 120)

2 Vyberte položky <Nastavenie/údržba> **▶** <Upraviť kvalitu obrazu>.

3 Vyberte položku <Nastaviť polohu tlačie>.

4 Vyberte zdroj papiera.

- Ak je nainštalovaný voliteľný cassette feeding module, zobrazí sa aj jeho zásuvka na papier.

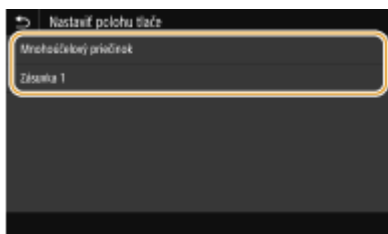

5 Vyberte kombináciu úpravy smeru a strany určenej na tlač.



6 Nastavte hodnotu úpravy.



7 Vyberte položku <Použiť>.

Úprava polohy tlačky pre všetky tlačové úlohy

- Použitím funkcie <Nastavenia funkcií> v ponuke nastavení ovládacieho panela môžete upraviť polohu tlačky pre všetky tlačové úlohy bez ohľadu na zdroj papiera. Polohu tlačky možno upraviť v krokoch po 0,5 mm od -50,0 mm do +50,0 mm. **▶<Krátky okraj presahu/Dlhý okraj presahu>(P. 497)**

Zobrazenie hodnoty počítadla

364S-0A1

Môžete skontrolovať celkový počet strán vytlačených tlačiarnou. Tieto celkové hodnoty zahŕňajú okrem kópií a výtlačkov údajov z počítačov aj faxy, hlásenia a zoznamy.

MF429x / MF428x

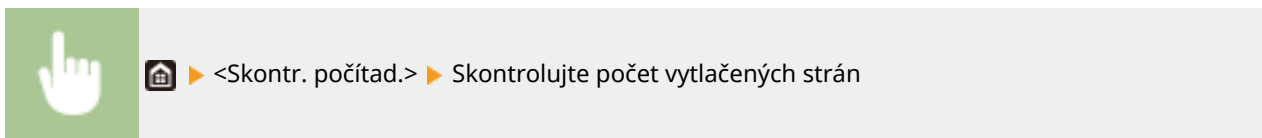

<113: Spolu (ČB/malé)>

Zobrazí sa celkový počet strán, ktoré sa skopírovali a vytlačili čiernobielo.

<501: Skenovanie (spolu 1)>

Zobrazí sa celkový počet naskenovaných strán.

<301: Tlač (spolu 1)>

Zobrazí sa celkový počet vytlačených strán.

POZNÁMKA

- Funkcia <Služba monitor.> aktivuje komunikáciu so vzdialeným monitorovacím serverom. Vykonanie tejto položky umožňuje pravidelne odosielať informácie o zariadení do vzdialeného monitorovacieho servera pripojeného k zariadeniu.
- Funkcia <Skontr. konfigur. zar.> umožňuje skontrolovať voliteľné jednotky nainštalované v zariadení.

MF426dw / MF421dw

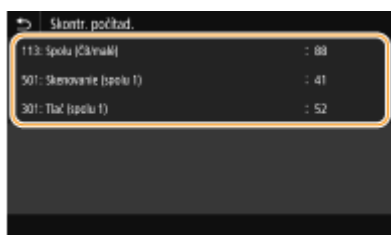

<113: Spolu (ČB/malé)>

Zobrazí sa celkový počet strán, ktoré sa skopírovali a vytlačili čiernobielo.

<501: Skenovanie (spolu 1)>

Zobrazí sa celkový počet naskenovaných strán.

<301: Tlač (spolu 1)>

Zobrazí sa celkový počet vytlačených strán.

Tlač hlásení a zoznamov

364S-0A2

Môžete tlačiť hlásenia a zoznamy na kontrolu informácií, ako je celkový objem výtlačkov pre každú položku <ID oddelenia> a nastavenia zariadenia.

- ▶ **Konfigurácia nastavení tlače pre hlásenia a zoznamy(P. 583)**
- ▶ **Tlač správy o celkovom množstve výtlačkov podľa ID oddelenia(P. 583)**
- ▶ **Hlásenia nastavení o výsledkoch komunikácie(P. 583)**
- ▶ **Tlač zoznamov nastavení(P. 585)**
- ▶ **Tlač hlásení a zoznamov o stave používania zariadenia(P. 586)**

Konfigurácia nastavení tlače pre hlásenia a zoznamy

Môžete vykonať 2-strannú tlač hlásení a zoznamov.



<Ponuka> ▶ <Hlás. o výstupe> ▶ <Nastavenia hlásenia> ▶ <Predvol. nastavenia pre výstup správ> ▶ <Zap.> ▶ <Použiť> ▶ 

Tlač správy o celkovom množstve výtlačkov podľa ID oddelenia

Hlásenie o správe ID oddelení

Keď je správa ID oddelení aktivovaná, môžete skontrolovať celkový objem výtlačkov pre každú položku <ID oddelenia> vytlačení hlásenia o správe ID oddelení. Skontrolovaním celkového počtu výtlačkov môžete lepšie spravovať zásoby papiera a kaziet s tonerom.



<Ponuka> ▶ <Hlás. o výstupe> ▶ <Tlačiť zoznam> ▶ <Hlásenie o správe ID oddelení> ▶ Skontrolujte, či je v zariadení vložený papier veľkosti a typu zobrazený na obrazovke a vyberte položku <Štart> ▶ 

Hlásenia nastavení o výsledkoch komunikácie

Môžete tlačiť hlásenia o výsledkoch odosielania alebo prijímania e-mailom, faxom, a faxom I-fax ako aj výsledky ukladania do zdieľaného priečinka alebo servera FTP. Niektoré hlásenia možno vytlačiť automaticky, kým iné sa vytlačia len pri výskyte chyby.

POZNÁMKA

- Ak výsledok vo vytlačenej zozname obsahuje poznámku NG, môžete skontrolovať podrobnosti chyby pomocou trojčíferného čísla so symbolom # na začiatku zobrazeného vedľa výsledku. ▶ **Protiopatrenia pre každý chybový kód(P. 634)**

- Hlásenia vytlačené pre e-mailu alebo fax I-Fax uvádzajú výsledok prenosu medzi zariadením a poštovým serverom, nie však medzi zariadením a adresou cieľového umiestnenia.

Hlásenie o správe komunikácie

Môžete skontrolovať výpisy odoslaných a prijatých dokumentov faxu a e-mailu tak, že vytlačíte Hlásenie o správe komunikácie. Hlásenie sa môže tlačiť automaticky po každých 40 prenosoch alebo ho môžete vytlačiť manuálne.



<Ponuka> ► <Hlás. o výstupe> ► <Nastavenia hlásenia> ► <Hlásenie o správe komunikácie> ► Nakonfigurujte nastavenia hlásenia ► <Použiť> ►

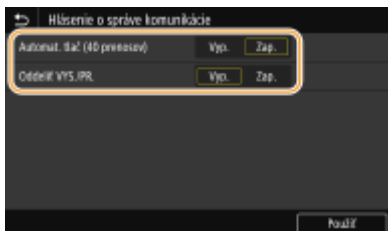

<Automat. tlač (40 prenosov)>

Výberom položky <Zap.> vytlačíte hlásenie automaticky vždy po 40 prenosoch alebo vyberte položku <Vyp.>, ak nechcete, aby sa tlačili hlásenia automaticky.

<Oddeliť VYS./PR.>

Vyberte položku <Zap.>, ak chcete tlačiť odoslané a prijaté hlásenia samostatne. Ak ich chcete vytlačiť na jeden hárok, vyberte položku <Vyp.>.

Manuálna tlač hlásenia



<Ponuka> ► <Hlás. o výstupe> ► <Tlačíť zoznam> ► <Hlásenie o správe komunikácie> ► Skontrolujte, či je v zariadení vložený papier veľkosti a typu zobrazený na obrazovke a vyberte položku <Štart> ►

Hlásenie o výsledkoch VYS. faxu

Môžete skontrolovať výpisy odoslaných faxových dokumentov vytlačením hlásenia o výsledkoch VYS faxu. Hlásenie môžete vytlačiť po každom dokončenom prenose alebo iba vtedy, keď sa vyskytne chyba odosielania.



<Ponuka> ► <Hlás. o výstupe> ► <Nastavenia hlásenia> ► <Hlásenie s výsledkami VYS. faxov> ► Vyberte možnosť <Zap.> alebo <Iba pri výskyte chyby> ► Vyberte možnosť <Vyp.> alebo <Zap.> ► <Použiť> ►

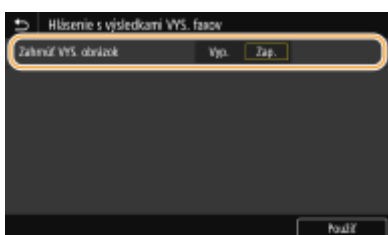

<Zahrnúť VYS. obrázok>

Po výbere položky <Zap.> môže byť súčasťou hlásenia VYS. časť odoslaného dokumentu.

Hlásenie o výsledkoch VYS. e-mailov, faxov I-Fax a súborov

Môžete skontrolovať výpisy odoslaných dokumentov e-mailu a faxu I-Fax a dokumentov uložených do zdieľaného priečinka alebo servera FTP tak, že vytlačíte Hlásenie o výsledkoch VYS. e-mailov, faxov I-Fax a súborov. Hlásenie môžete vytlačiť po každom dokončenom prenose alebo iba vtedy, keď sa vyskytne chyba odosielania.



<Ponuka> ► <Hlás. o výstupe> ► <Nastavenia hlásenia> ► <Hlás. s výsl. VYS. e-mail./I-fax./súbor.> ► Vyberte položku <Zap.> alebo <Iba pri výskyte chyby> ►

POZNÁMKA**Výsledok komunikácie**

- Ak sa počas prenosu e-mailu alebo faxu I-Fax alebo ukladania do zdieľaného priečinka alebo servera FTP nastane chyba, správa neukazuje chybový kód. Ak chcete skontrolovať chybový kód, vytlačte Hlásenie o správe komunikácie (► **Hlásenie o správe komunikácie(P. 584)**).

Hlásenie o výsledkoch PR

Výpisy prijatých faxových dokumentov a dokumentov faxu I-Fax môžete skontrolovať vytlačením hlásenia o výsledkoch PR. Hlásenie môžete vytlačiť po každom dokončenom prenose alebo iba vtedy, keď sa vyskytne chyba príjmu.



<Ponuka> ► <Hlás. o výstupe> ► <Nastavenia hlásenia> ► <Hlásenie s výsledkami PR.> ► Vyberte možnosť <Zap.> alebo <Iba pri výskyte chyby> ►

Tlač zoznamov nastavení

Informácie a nastavenia uložené v zariadení môžete vytlačiť ako zoznam.

Telefónny zoznam

Pomocou tlače telefónnych zoznamov môžete skontrolovať zoznam miest určenia uložených v telefónnom zozname ako <Kódované vytáčanie>, <Oblúbené> a <Skupina>.



<Ponuka> ► <Hlás. o výstupe> ► <Tlačiť zoznam> ► <Zoznam tel. zoznamov> ► Vyberte nastavenie, ktoré chcete vytlačiť ► Skontrolujte, či je v zariadení vložený papier veľkosti a typu zobrazeného na obrazovke a vyberte položku <Štart> ►

Zoznam používateľských údajov/Zoznam údajov správcu systému

Môžete skontrolovať zoznam nastavení (), ako aj obsah, ktorý bol uložený v zariadení, vytlačením zoznamu používateľských údajov alebo zoznamu údajov správcu systému. Oba zoznamy zahŕňajú verziu firmvéru, veľkosť a typ papiera uložený v zariadení, nastavenia tlače hlásenia o správe komunikácie, hlásenie o výsledkoch VYS. a hlásenie o výsledkoch PR.



<Ponuka> ► <Hlás. o výstupe> ► <Tlačiť zoznam> ► Vyberte položku <Zoznam používateľských dát> alebo <Zoznam dát správcu systému> ► Skontrolujte, či je v zariadení vložený papier veľkosti a typu, ako je zobrazené na obrazovke a vyberte položku <Štart> ►

POZNÁMKA

- Zoznam používateľských údajov neobsahuje niektoré nastavenia, napríklad nastavenia siete a nastavenia spravovania. Ak chcete skontrolovať všetky položky nastavení, vytlačte zoznam údajov správcu systému.

Zoznam politik IPsec

Pomocou tlače zoznamu politik IPsec môžete skontrolovať zoznam názvov politik a nastavení IPsec uložených v stroji.



<Ponuka> ► <Hlás. o výstupe> ► <Tlačiť zoznam> ► <Zoznam opatrení IPsec> ► Skontrolujte, či je v zariadení vložený papier veľkosti a typu, ako je zobrazené na obrazovke a vyberte položku <Štart> ►

Tlač hlásení a zoznamov o stave používania zariadenia

Môžete vytlačiť správu o stave zariadenia, výpis používania kaziet s tonerom a zoznam dostupných písiev v režime PS alebo PCL.

Ekologické hlásenie

Celkový mesačný objem výtlačkov a spotrebu energie môžete skontrolovať pomocou hlásenia. Hlásenie obsahuje typy, ktoré sú užitočné v prípade úspory papiera a spotreby energie na základe stavu použitia.



<Ponuka> ► <Hlás. o výstupe> ► <Tlačiť zoznam> ► <Hlásenie Eko> ► Skontrolujte, či je v zariadení vložený papier veľkosti a typu, ako je zobrazené na obrazovke a vyberte položku <Štart> ►

POZNÁMKA

- Spotreba energie sa môže líšiť v závislosti od prostredia a podmienok, v ktorých sa zariadenie používa.

Správa o stave spotrebného materiálu

Stav spotrebného materiálu nainštalovaného v zariadení môžete skontrolovať pomocou hlásenia.



<Ponuka> ► <Hlás. o výstupe> ► <Tlačíť zoznam> ► <Hlásenie o stave spotr. mat.> ► Skontrolujte, či je v zariadení vložený papier veľkosti a typu, ako je zobrazené na obrazovke a vyberte položku <Štart> ► 

Zoznam písíem PCL

Zoznam písíem dostupných v režime PCL môžete skontrolovať pomocou hlásenia.



<Ponuka> ► <Hlás. o výstupe> ► <Tlačíť zoznam> ► <Zoznam písíem PCL> ► Skontrolujte, či je v zariadení vložený papier veľkosti a typu, ako je zobrazené na obrazovke a vyberte položku <Štart> ► 

Zoznam písíem PS

Zoznam písíem dostupných v režime PS môžete skontrolovať pomocou hlásenia.



<Ponuka> ► <Hlás. o výstupe> ► <Tlačíť zoznam> ► <Zoznam písíem PS> ► Skontrolujte, či je v zariadení vložený papier veľkosti a typu, ako je zobrazené na obrazovke a vyberte položku <Štart> ► 

Zostava výpisov kazety

Výpisy používania kaziet s tonerom môžete skontrolovať pomocou hlásenia.



<Ponuka> ► <Hlás. o výstupe> ► <Tlačíť zoznam> ► <Hlásenie s výpisom kazety> ► Skontrolujte, či je v zariadení vložený papier veľkosti a typu, ako je zobrazené na obrazovke a vyberte položku <Štart> ► 

Spotrebný materiál

364S-0A3

Nasleduje sprievodca odhadovaným časom výmeny spotrebného materiálu používaného v tomto stroji. Spotrebný materiál nakupujte u miestneho autorizovaného zástupcu spoločnosti Canon. Pri skladovaní a manipulácii so spotrebným materiálom dodržiavajte opatrenia týkajúce sa bezpečnosti a zdravia. Na dosiahnutie optimálnej kvality tlače sa odporúča používať originálny toner, kazetu a súčasti od spoločnosti Canon.



POZNÁMKA

- V prípade manipulácie a skladovania spotrebného materiálu dodržujte opatrenia uvedené v časti Začíname určenej pre tento produkt.
- V závislosti od prostredia inštalácie, formátu tlačového papiera alebo typu originálu možno budete musieť vymeniť spotrebný materiál pred koncom odhadovanej životnosti.
- Zadanie času automatického vypnutia kratšieho ako predvolené nastavenie (4 hodiny) môže skrátiť životnosť kaziet s tonerom.

■ Tonerové kazety

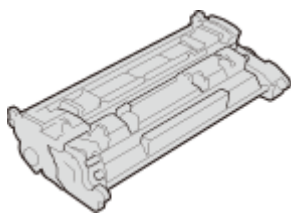

Dodané tonerové kazety

Priemerná výťažnosť a hmotnosť tonerových kaziet dodaných so zariadením sú zobrazené nižšie.

- Priemerná výťažnosť *
3 100 hárkov
- Hmotnosť
Približne 0,7 kg

Náhradné kazety s tonerom

Na dosiahnutie optimálnej kvality tlače sa odporúča používať originálne kazety s tonerom od spoločnosti Canon.

Originálna tonerová kazeta Canon	Priemerná výťažnosť a hmotnosť tonerovej kazety
Canon Cartridge 052	<ul style="list-style-type: none"> • Priemerná výťažnosť * 3 100 hárkov • Hmotnosť Približne 0,7 kg
Canon Cartridge 052 H	<ul style="list-style-type: none"> • Priemerná výťažnosť * 9 200 hárkov • Hmotnosť Približne 1,0 kg

* Priemerná výťažnosť sa počíta podľa normy „ISO/IEC 19752“ (celosvetový štandard týkajúci sa „metódy určenia kapacity kazety s tonerom pre monochromatické xerografické tlačiarne a multifunkčné zariadenia obsahujúce súčasti tlačiarne“ podľa medzinárodnej normalizačnej organizácie ISO (International Organization for Standardization)) pri tlači na papier veľkosti A4 pri predvolenom nastavení sýtosti tlače.

DÔLEŽITÉ

Dávajte si pozor na falošné tonerové kazety

- Upozorňujeme, že sa na trhu nachádzajú falošné tonerové kazety Canon. Použitie falošnej tonerovej kazety môže viesť k nízkej kvalite tlače alebo nízkemu výkonu zariadenia. Spoločnosť Canon nie je zodpovedná za žiadne poruchy, nehody ani škody spôsobené používaním falošnej tonerovej kazety. Ďalšie informácie nájdete na stránke canon.com/counterfeit.

POZNÁMKA

- Pri výmene kaziet s tonerom si pozrite časť **►Výmena kazety s tonerom(P. 566)** .

Riešenie problémov

Riešenie problémov	591
Bežné problémy	593
Problémy pri inštalácii/nastavení	594
Problémy s kopírovaním alebo tlačou	598
Problémy s faxovaním/telefónom	601
Keď nemôžete správne tlačiť	603
Výsledky tlače nie sú dosť dobré	605
Papier sa krčí alebo krúti	616
Papier sa podáva nesprávne	618
Zobrazí sa správa alebo číslo začínajúce znakom # (chybový kód)	619
Protiopatrenia pre každú správu	620
Protiopatrenia pre každý chybový kód	634
Odstraňovanie zaseknutého papiera	644
Zaseknutý papier v podávači	646
Zaseknutý papier v hlavnej jednotke	648
Zaseknutý papier v zdroji papiera	654
Keď sa problém nedá vyriešiť	656

Riešenie problémov

364S-0A4

Keď sa vyskytne problém, skontrolujte túto kapitolu, aby ste našli riešenia skôr, ako budete kontaktovať spoločnosť Canon.

■ Bežné problémy

Táto časť opisuje, ako postupovať v prípade podozrenia, že zariadenie nefunguje správne. [► Bežné problémy\(P. 593\)](#)



■ Keď nemôžete správne tlačiť

Táto časť opisuje, ako postupovať v prípade, že výsledky tlače nie sú uspokojivé alebo sa papier krčí alebo krúti. [► Keď nemôžete správne tlačiť\(P. 603\)](#)



■ Zobrazí sa správa alebo číslo začínajúce znakom # (chybový kód)

Táto časť opisuje, ako postupovať, ak sa na displeji zobrazí správa alebo chybový kód (tri čísla). [► Zobrazí sa správa alebo číslo začínajúce znakom # \(chybový kód\)\(P. 619\)](#)



■ Odstraňovanie zaseknutého papiera

Táto časť opisuje, ako postupovať v prípade zaseknutého papiera. [► Odstraňovanie zaseknutého papiera\(P. 644\)](#)



■ Keď sa problém nedá vyriešiť

Ak problém pretrváva, pozrite si časť [► Keď sa problém nedá vyriešiť\(P. 656\)](#) na zistenie kontaktných informácií.



Bežné problémy

364S-0A5

Ak sa pri používaní stroja vyskytnú problémy, skôr ako nás kontaktujete, skontrolujte položky v tejto časti. Ak problémy pretrvávajú, obráťte sa na miestneho autorizovaného zástupcu spoločnosti Canon alebo zavolajte na linku pomoci spoločnosti Canon.

Skontrolujte nasledujúce

→ Je zariadenie zapnuté? Je napájací kábel pripojený?

- Ak je stroj zapnutý, ale nereaguje, vypnite ho, skontrolujte, či je správne pripojený napájací kábel, a opäť ho zapnite. Informácie o pripojení napájacieho kábla nájdete v časti Začíname. ▶ **Príručky a ich obsah(P. 695)**

→ Sú telefónny kábel, kábel LAN a kábel USB správne pripojené?

- Skontrolujte, či sú tieto káble správne pripojené. Buďte opatrní, aby ste si nepomýlili port telefónneho kábla s portami iných káblov.
 - ▶ **Pripojenie telefónnej linky(P. 81)**
 - ▶ **Časti a ich funkcie(P. 103)**

→ Je aktivovaný režim spánku?

- Ak necháte stroj bez obsluhy po stanovenú dobu, prejde do režimu spánku, aby sa šetrila energia. Stroj nebudete môcť ovládať.
Ak chcete zrušiť režim spánku, stlačte tlačidlo .

→ Je na displeji zobrazená nejaká správa?

- Ak problém pretrváva, zobrazí sa správa. ▶ **Protopatrenia pre každú správu(P. 620)**

Ak problém pretrváva aj po kontrole

Kliknite na odkaz, ktorý korešponduje s problémom.

- ▶ **Problémy pri inštalácii/nastavení(P. 594)**
- ▶ **Problémy s kopírovaním alebo tlačou(P. 598)**
- ▶ **Problémy s faxovaním/telefónom(P. 601)**

Problémy pri inštalácii/nastavení

364S-0A6

Pozrite si aj časť **► Bežné problémy(P. 593)** .

- **Problémy s bezdrôtovým alebo káblovým pripojením LAN(P. 594)**
- **Problém s pripojením USB(P. 597)**
- **Problém s tlačovým serverom(P. 597)**

Problémy s bezdrôtovým alebo káblovým pripojením LAN

Bezdrôtové pripojenie LAN a káblové pripojenie LAN nemožno vytvoriť naraz.

- Bezdrôtové pripojenie LAN a káblové pripojenie LAN nemožno vytvoriť naraz. Súčasne možno použiť nasledovné kombinácie: kábel USB a bezdrôtová sieť LAN alebo kábel USB a káblová sieť LAN.

Nezobrazuje sa Remote UI (Vzdialené UR).

- Sú položky <Použiť HTTP> a <Použiť vzdialené PR> nastavené na možnosť <Zap.>?
 - **Deaktivácia komunikácie HTTP(P. 409)**
 - **Deaktivácia Remote UI (Vzdialené UR)(P. 410)**
- Ak je zariadenie pripojené ku káblovej sieti LAN, skontrolujte, či je na domovskej obrazovke zobrazená ikona Wi-Fi a či je adresa IP nastavená správne. Potom opäť spustíte Remote UI (Vzdialené UR).
 - **Obrazovka Domov(P. 120)**
 - **Zobrazenie nastavení siete(P. 37)**
- Ak je zariadenie pripojené ku káblovej sieti LAN, skontrolujte, či je kábel pripojený pevne a či je adresa IP nastavená správne a potom opäť spustíte Remote UI (Vzdialené UR).
 - **Pripojenie ku káblovej sieti LAN(P. 16)**
 - **Zobrazenie nastavení siete(P. 37)**
- Používate server proxy? Ak áno, pridajte adresu IP zariadenia do zoznamu [Exceptions] (Výnimky) (adresy, ktoré nepoužívajú server proxy) v dialógovom okne Nastavenia proxy webového prehliadača.
- Neobmedzuje komunikáciu brána firewall v počítači? Ak sú adresy IP alebo adresa MAC zadané nesprávne, Remote UI (Vzdialené UR) sa nemôže zobrazíť. V tom prípade musíte požiť ovládací panel na nastavenie položky <Filter adries IPv4>, <Filter adries IPv6> alebo <Filter adries MAC> na možnosť <Vyp.>.
 - **Obmedzenie komunikácie pomocou brán firewall(P. 364)**
 - **<Filter adries IPv4> (P. 469)**
 - **<Filter adries IPv6> (P. 469)**
 - **<Filter adries MAC> (P. 470)**

Nemožno nadviazať pripojenie k sieti.

- Adresa IP možno nie je nastavená správne. Znova nastavte adresu IP.
 - **Nastavenie adries IP(P. 30)**
- Pri pripájaní zariadenia k počítaču prostredníctvom bezdrôtovej siete LAN overte, či je zariadenie správne nainštalované a pripravené na pripojenie k sieti.
 - **Ak sa zariadenie nedokáže pripojiť k bezdrôtovej sieti LAN(P. 595)**

Nepoznáte nastavenú adresu IP. Zobrazenie nastavení siete(P. 37)

Metódu pripojenia nie je možné prepínať medzi káblovou a bezdrôtovou sieťou LAN.

- Vybrali ste káblovú sieť LAN alebo bezdrôtovú sieť LAN aj na ovládacom paneli stroja? Tento výber je nutný, ak chcete, aby sa zariadenie preplo podľa vášho výberu.

 **Výber káblovej alebo bezdrôtovej siete LAN(P. 15)**

Nepoznáte SSID alebo sieťový kľúč bezdrôtového smerovača, ku ktorému sa chcete pripojiť. SSID sa nezobrazuje na displeji.

- Skontrolujte, či nájdete SSID na bezdrôtovom smerovači alebo na jeho obale.
- Skontrolujte SSID smerovača alebo sieťový kľúč bezdrôtového smerovača pomocou programu Canon MF/LBP Wireless Setup Assistant (Asistent pri nastavení bezdrôtovej siete pre tlačiarne Canon MF/LBP).

 **Kontrola SSID a sieťového kľúča(P. 29)**

SSID bezdrôtového smerovača, ku ktorému sa chcete pripojiť, nie je zobrazené v zozname prístupových bodov.

- Skontrolujte, či je SSID správne.
-  **Kontrola SSID a sieťového kľúča(P. 29)**
- Ak je SSID bezdrôtového smerovača skryté (prostredníctvom režimu utajenia*), nastavte SSID v bezdrôtovom smerovači na viditeľné.

* Režim, ktorý deaktivuje automatické zisťovanie SSID iných zariadení.

- Skontrolujte, či je zariadenie správne nainštalované a pripravené na pripojenie k sieti.

 **Ak sa zariadenie nedokáže pripojiť k bezdrôtovej sieti LAN(P. 595)**

Zariadenie vytočí nechcené cieľové umiestnenie pripojenia (ak je smerovač vytáčaného pripojenia pripojený k sieti).

- Ak smerovač vytáčaného pripojenia nemusí prenášať pakety vysielania, nastavte smerovač vytáčaného pripojenia tak, aby sa pakety vysielania neprenášali. Ak smerovač vytáčaného pripojenia musí prenášať pakety vysielania, skontrolujte, či sú nastavenia správne.
- Ak sa server DNS nachádza v externej sieti, nastavte adresu IP na pripojenie (nie hostiteľské meno) aj keď sa pripájate k zariadeniam, ktoré sú v sieti, ktorá je pripojená k stroju.
- Ak sa server DNS nachádza v sieti, ktorá je pripojená k stroju, a informácie o zariadeniach, ktoré sú pripojené k externej sieti, sú uložené do servera DNS, skontrolujte správnosť nastavení.

Ak sa zariadenie nedokáže pripojiť k bezdrôtovej sieti LAN



1 Skontrolujte stav počítača.

- Boli vykonané nastavenia počítača a bezdrôtového smerovača?
- Sú káble bezdrôtového smerovača (vrátane napájacieho kábla a kábla LAN) správne pripojené?
- Je bezdrôtový smerovač zapnutý?

Ak problém pretrváva aj po vyššie uvedenej kontrole:

- Vypnite zariadenia a zapnite ich znova.
- Chvíľu počkajte a skúste sa znova pripojiť k sieti.



Skontrolujte, či je zariadenie zapnuté.

- Ak je zariadenie zapnuté, vypnite ho a potom ho znova zapnite.



Skontrolujte miesto inštalácie zariadenia a bezdrôtového smerovača.

- Nie je stroj príliš ďaleko od bezdrôtového smerovača?
- Nie sú medzi strojom a bezdrôtovým smerovačom žiadne prekážky, ako napríklad steny?
- Nie sú v blízkosti stroja žiadne spotrebiče vyžarujúce rádiové vlnenie, ako napríklad mikrovlnná rúra alebo digitálny bezdrôtový telefón?



Vykonajte znova jedno z nasledujúcich nastavení.

- ▶ **Nastavenie pripojenia pomocou režimu stlačenia tlačidla WPS(P. 19)**
- ▶ **Nastavenie pripojenia pomocou režimu kódu PIN WPS(P. 21)**
- ▶ **Nastavenie pripojenia výberom bezdrôtového smerovača(P. 23)**
- ▶ **Nastavenie pripojenia zadaním podrobných nastavení(P. 26)**

POZNÁMKA

Keď potrebujete nastaviť pripojenie manuálne

Ak je bezdrôtový smerovač nastavený, ako je opísané nižšie, zadajte manuálne všetky požadované údaje bezdrôtového pripojenia LAN (▶ **Nastavenie pripojenia zadaním podrobných nastavení(P. 26)**).

- Je aktivované odmietnutie pripojenia nastavením „ANY“*.
- Je zvolený kľúč WEP, ktorý bol vygenerovaný automaticky (šestnástkový).
- Je aktivovaný režim utajenia.

* Funkcia, pri ktorej bezdrôtový smerovač odmietne pripojenie, ak je SSID v pripájanom zariadení nastavené na možnosť „ANY“ (akékoľvek) alebo je prázdne.

Keď potrebujete zmeniť nastavenia bezdrôtového smerovača

Ak je bezdrôtový smerovač nastavený, ako je opísané nižšie, zmeňte jeho nastavenia.

- Je nastavené filtrovanie paketov adresy MAC.

- Keď sa na bezdrôtovú komunikáciu používa len štandard IEEE 802.11n, zvolí sa WEP alebo metóda šifrovania WPA/WPA2 sa nastaví na TKIP.

Problém s pripojením USB

Nemožno komunikovať.

- Vymeňte kábel USB. Ak používate dlhý kábel USB, vymeňte ho za kratší.
- Ak používate rozbočovač USB, pripojte zariadenie priamo k počítaču pomocou kábla USB.

Problém s tlačovým serverom

Nemôžete nájsť tlačový server na pripojenie.

- Sú tlačový server a počítač pripojené správne?
- Je tlačový server spustený?
- Máte používateľské práva na pripojenie sa k tlačovému serveru? Ak neviete, kontaktujte správcu servera.
- Je aktivovaná funkcia [Network discovery] (Zisťovanie siete)?
 - ▶ **Aktivácia funkcie [Network discovery] (Zisťovanie siete)(P. 701)**

Nemôžete sa pripojiť k zdieľanej tlačiarni.

- Zobrazuje sa zariadenie v sieti medzi tlačiarňami v tlačovom serveri? Ak sa nezobrazuje, kontaktujte správcu siete alebo servera.
 - ▶ **Zobrazenie zdieľaných tlačiarní v tlačovom serveri(P. 702)**

Problémy s kopírovaním alebo tlačou

364S-0A7

Pozrite si aj časť **Bežné problémy(P. 593)** .

Výsledky tlače alebo kopírovania nie sú uspokojivé. Papier sa krčí alebo krúti.

Keď nemôžete správne tlačiť(P. 603)

Nemôžete tlačiť.

- Môžete vytlačiť skúšobnú stranu systému Windows? Ak môžete vytlačiť skúšobnú stranu systému Windows, problém nie je v zariadení alebo ovládači tlačiarne. Skontrolujte nastavenia tlače aplikácie.
 - ▶ **Tlač skúšobnej strany vo Windows(P. 703)**
 - Ak problémy pretrvávajú, skontrolujte položky vyhovujúce vášmu operačnému prostrediu.
 - **Pripojenie k bezdrôtovej sieti LAN**
 - Skontrolujte stav pripojenia (silu signálu) bezdrôtovej siete LAN.
 - ▶ **Zobrazenie nastavení siete(P. 37)**

POZNÁMKA:

- Ak je pripojenie slabé, vyskúšajte tento postup.
 - Zmeňte kanál bezdrôtového smerovača LAN. Ak máte viac ako jeden smerovač, nastavte ich tak, aby bolo medzi nimi minimálne päť kanálov.
 - Ak môžete zmeniť výkon rádiového vstupu bezdrôtového smerovača LAN, zvýšte výstupný výkon.
- Ak je počítač pripojený k bezdrôtovej sieti LAN, používa počítač a toto zariadenie rovnaké SSID bezdrôtového smerovača LAN? Ak sú rôzne, obnovte nastavenia pripojenia bezdrôtového smerovača LAN tohto zariadenia.
 - ▶ **Zobrazenie nastavení siete(P. 37)**
 - ▶ **Kontrola SSID, do ktorého je pripojený počítač(P. 708)**
 - ▶ **Pripojenie k bezdrôtovej sieti LAN(P. 17)**

POZNÁMKA:

Keď obnovíte nastavenia pripojenia bezdrôtového smerovača LAN

- Vyberte SSID bezdrôtového smerovača LAN, ku ktorému je pripojený počítač.
 - Vybrali ste správny port? Ak nie je k dispozícii žiadny port na použitie, vytvorte port.
 - ▶ **Kontrola portu tlačiarne(P. 706)**
 - ▶ **Konfigurácia tlačových portov(P. 43)**
 - Neobmedzuje komunikáciu brána firewall v počítači? Ak je adresa IP nesprávne zadaná, nebude môcť získať prístup k zariadeniu. V tom prípade musíte požiť ovládací panel na nastavenie položky <Filter adres IPv4> alebo <Filter adres IPv6> na možnosť <Vyp.>.
 - ▶ **Obmedzenie komunikácie pomocou brán firewall(P. 364)**
 - ▶ **<Filter adres IPv4> (P. 469)**
 - ▶ **<Filter adres IPv6> (P. 469)**
 - Deaktivujte bezpečnostný softvér a ďalší rezidentný softvér.
 - Znova nainštalujte ovládač tlačiarne.

► **Inštalácia ovládačov(P. 76)**

- Môžete tlačiť z ostatných počítačov v sieti? Ak nemôžete tlačiť ani z ostatných počítačov, obráťte sa na miestneho autorizovaného zástupcu spoločnosti Canon alebo zavolajte na linku pomoci spoločnosti Canon.

■ **Pripojenie ku káblovej sieti LAN**

- Vybrali ste správny port? Ak nie je k dispozícii žiadny port na použitie, vytvorte port.
 - **Kontrola portu tlačiarne(P. 706)**
 - **Konfigurácia tlačových portov(P. 43)**
- Neobmedzuje komunikáciu brána firewall v počítači? Ak sú adresy IP alebo adresa MAC nesprávne zadaná, nebude môcť získať prístup k zariadeniu. V tom prípade musíte požiť ovládací panel na nastavenie položky <Filter adres IPv4>, <Filter adres IPv6> alebo <Filter adres MAC> na možnosť <Vyp.>.
 - **Obmedzenie komunikácie pomocou brán firewall(P. 364)**
 - **<Filter adres IPv4> (P. 469)**
 - **<Filter adres IPv6> (P. 469)**
 - **<Filter adres MAC> (P. 470)**
- Deaktivujte bezpečnostný softvér a ďalší rezidentný softvér.
- Znova nainštalujte ovládač tlačiarne.
 - **Inštalácia ovládačov(P. 76)**
- Môžete tlačiť z ostatných počítačov v sieti? Ak nemôžete tlačiť ani z ostatných počítačov, obráťte sa na miestneho autorizovaného zástupcu spoločnosti Canon alebo zavolajte na linku pomoci spoločnosti Canon.

■ **Pripojenie pomocou rozhrania USB**

- Vybrali ste správny port? Ak nie je k dispozícii žiadny port na použitie alebo si nie ste istí, znova nainštalujte ovládač tlačiarne. Po preinštalovaní ovládača tlačiarne sa správny port vytvorí automaticky.
 - **Kontrola portu tlačiarne(P. 706)**
 - **Inštalácia ovládačov(P. 76)**
- Je aktivovaná obojsmerná komunikácia? Aktivujte obojsmernú komunikáciu a reštartujte počítač.
 - **Kontrola obojsmernej komunikácie(P. 707)**
- Deaktivujte bezpečnostný softvér a ďalší rezidentný softvér.
- Pripojte sa k inému portu USB v počítači.
- Môžete tlačiť z pripojenia USB k inému počítaču? Ak nemôžete tlačiť ani z ostatných počítačov, obráťte sa na miestneho autorizovaného zástupcu spoločnosti Canon alebo zavolajte na linku pomoci spoločnosti Canon.

■ **Prostredníctvom tlačového servera**

- Môžete tlačiť z tlačového servera? Ak môžete tlačiť z tlačového servera, skontrolujte pripojenie medzi tlačovým serverom a počítačom.
 - **Problém s tlačovým serverom(P. 597)**
- Deaktivujte bezpečnostný softvér a ďalší rezidentný softvér.
- Znova nainštalujte ovládač tlačiarne.
 - **Inštalácia ovládačov(P. 76)**
- Môžete tlačiť z ostatných počítačov prostredníctvom tlačového servera? Ak nemôžete tlačiť ani z ostatných počítačov, obráťte sa na miestneho autorizovaného zástupcu spoločnosti Canon alebo zavolajte na linku pomoci spoločnosti Canon.
- Tlačíte s príkazom lpr? Ak chcete nepretržite tlačiť údaje PDF pomocou príkazu lpr, tlačte úlohy postupne v intervaloch podľa nastavenia <Časový limit>.
 - **<Časový limit>(P. 498)**
- Vyskytla sa chyba? Skontrolujte výpis úlohy.

▶ **Kontrola stavu kopírovania a výpisu(P. 196)**

▶ **Kontrola stavu tlače a výpisu(P. 257)**

Tlač vyzerá byť pomalá. *

- Odporúčame deaktivovať zabezpečenú tlač, ak ju nepoužívate.
▶ **Zmena doby platnosti pre zabezpečené dokumenty(P. 263)**

* Keď dochádza voľné miesto v pamäti, rýchlosť spracovania zariadenia sa spomalí podobne ako v prípade počítača. Nie je to chyba.

Nemôžete tlačiť pomocou služby Google Cloud Print. ▶ Používanie služby Google Cloud Print(P. 340)

Dlho trvá, kým sa začne tlač.

- Tlačíte na úzky papier? Po tlači na úzky papier musí zariadenie vychladnúť, aby sa udržala kvalita tlače. Výsledkom je, že niekedy trvá, kým sa vytlačí ďalšia úloha. Počkajte, kým bude zariadenie pripravené na tlač. Tlač sa obnoví, keď klesne teplota v zariadení.

Problémy s faxovaním/telefónom

364S-0A8

Pozrite si aj časť **► Bežné problémy(P. 593)** .

► Problémy s odosielaním(P. 601)

► Problémy s prijímaním(P. 602)

Problémy s odosielaním

Fax nemožno odoslať.

- Je externá telefónna linka obsadená? Počkajte, kým sa linka neuvoľní.
- Vyskytla sa chyba? Vytlačte a skontrolujte Hlásenie o správe komunikácie.
► Hlásenie o správe komunikácie(P. 584)
- Je správne nastavená telefónna linka?
► Pripojenie telefónnej linky(P. 81)
- Pri odosielaní faxov do zámoria vložte do faxových čísel pauzy.
► Základné operácie na odosielanie faxov(P. 213)

Fax nemožno odoslať s cieľovým umiestnením špecifikovaným v histórii.

- Vypli ste stroj? Ak áno, uložená história sa odstráni.
- Nastavili ste položku <Obmedziť nové miesta určenia> na možnosť <Zap.>? Ak áno, história z času pred nastavením položky sa odstráni.
- Nastavili ste položku <Obmedziť opät. odosl. z výpisu> na možnosť <Zap.>? Ak áno, miesta určenia z histórie nemožno zadať.

Fax nemožno odoslať pomocou optického pripojenia.

- Stroj je kompatibilný s používaním analógových liniek. Keď používate optické pripojenie alebo linku internetového telefónu, stroj v závislosti od prostredia pripojenia alebo pripojených zariadení nemusí fungovať správne. V takom prípade sa obráťte na poskytovateľa optického pripojenia alebo internetového telefónu.

Výsledky odoslaného faxu nie sú dosť dobré.

- Vyčistite kopírovaciu dosku alebo podávač. Ak čistenie nezlepší výsledky, možno je príčinou faxové zariadenie príjemcu.
► Čistenie kopírovacej dosky(P. 561)
► Čistenie podávača(P. 562)

Problémy s prijímaním

Výsledky po prijatí faxu nie sú uspokojivé. Papier sa krčí alebo krúti. ▶ Keď nemôžete správne tlačiť(P. 603)

Telefón a fax nemožno prepínať automaticky.

- Skontrolujte, či je režim príjmu nastavený na možnosť <Fax/Tel. (autom. prepínanie)>, <Záznamník> alebo <Prepínač siete>.
 - ▶ **Príjem faxov(P. 222)**
- Môže sa zmenšovať voľné miesto v pamäti. Vytlačte alebo odstráňte údaje v pamäti.
 - ▶ **Kontrola, presmerovanie alebo odstránenie dokumentov v pamäti(P. 234)**
 - ▶ **Tlač dokumentov v pamäti(P. 234)**

Fax nemožno prijať automaticky.

- Skontrolujte, či je režim príjmu nastavený na možnosť <Fax/Tel. (autom. prepínanie)>, <Automaticky>, <Záznamník> alebo <Prepínač siete>.
 - ▶ **Príjem faxov(P. 222)**
- Môže sa zmenšovať voľné miesto v pamäti. Vytlačte alebo odstráňte údaje v pamäti.
 - ▶ **Kontrola, presmerovanie alebo odstránenie dokumentov v pamäti(P. 234)**
 - ▶ **Tlač dokumentov v pamäti(P. 234)**

Fax nemožno prijať pomocou optického pripojenia.

- Stroj je kompatibilný s používaním analógových liniek. Keď používate optické pripojenie alebo linku internetového telefónu, stroj v závislosti od prostredia pripojenia alebo pripojených zariadení nemusí fungovať správne. V takom prípade sa obráťte na poskytovateľa optického pripojenia alebo internetového telefónu.

Keď nemôžete správne tlačiť

364S-0A9

Ak výsledky tlače nie sú uspokojivé, prípadne sa krčí alebo krúti papier, vyskúšajte nasledujúce riešenia. Ak problémy pretrvávajú, obráťte sa na miestneho autorizovaného zástupcu spoločnosti Canon alebo zavolajte na linku pomoci spoločnosti Canon.

■ Problémy s kvalitou obrazu ▶ Výsledky tlače nie sú dosť dobré (P. 605)

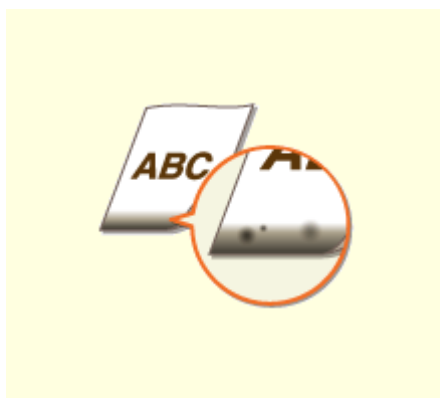

▶ Na dolnom okraji výtlačkov sú škvrny (P. 605)



▶ Na výtlačkoch sa objavujú šmuhy (P. 605)



▶ V prázdnych oblastiach sa vyskytujú zvyšky predchádzajúcich obrazov (P. 607)



▶ Objavuje sa rozmazaný toner a škvrny (P. 608)



▶ Výtlačky sú vyblednuté (P. 608)

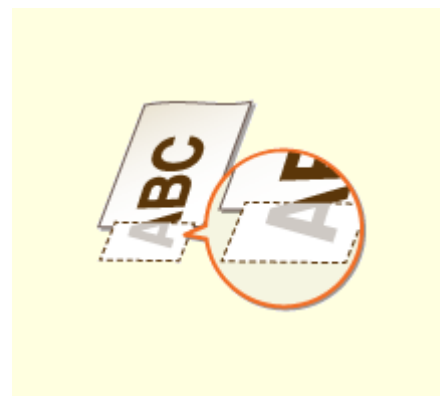

▶ Časť strany sa nevytlačila (P. 610)



▶ Zobrazujú sa pruhy alebo je tlač nerovnomerná (P. 611)

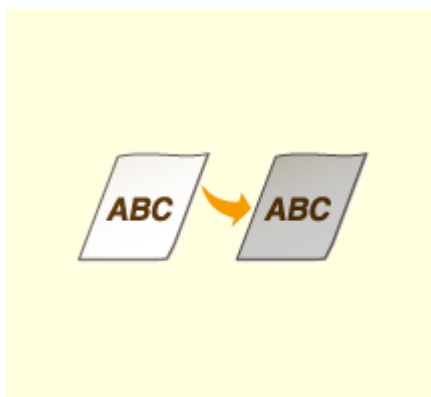

▶ Výtlačky sú sivé (P. 612)



▶ Objavujú sa biele body (P. 613)



► Objavujú sa čierne body(P. 614)



► Druhá strana papiera je škvŕnitá(P. 614)



► Vytlačený čiarový kód nemožno prečítať(P. 615)

■ Problémy s vytlačeným papierom ► Papier sa krčí alebo krúti(P. 616)



► Papier sa krčí(P. 616)



► Skrútený papier(P. 617)

■ Problémy s podávaním papiera ► Papier sa podáva nesprávne(P. 618)



► Výtlačky sú skosené(P. 618)



► Papier sa nepodáva/Naraz sa podávajú dva alebo viac strán(P. 618)

Výsledky tlače nie sú dosť dobré

364S-0AA

Nečistoty vo vnútri stroja môžu ovplyvniť výsledky tlače. Najskôr vykonajte údržbu a čistenie zariadenia. ► **Pravidelné čistenie**(P. 559)

Na dolnom okraji výtlačkov sú škvrny

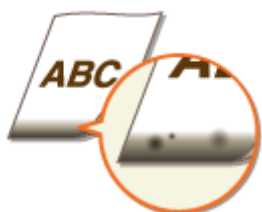

→ Používate vhodný papier?

- Skontrolujte podporované typy papiera a vymeňte ich za vhodný typ. Tiež správne nastavte veľkosť a typ papiera.
 - **Dostupný papier**(P. 675)
 - **Vkladanie papiera**(P. 137)
 - **Špecifikácia veľkosti a typu papiera**(P. 153)

→ Tlačíte údaje bez okrajov?

- Tento symptóm sa vyskytne, ak je okraj v ovládači tlačiarne nastavený na nulovú hodnotu. Okraj 5 mm alebo menší okolo okraja papiera a 10 mm alebo menší okolo okrajov obálok sa nedá pomocou tohto stroja vytlačiť. Skontrolujte, či sú na dokumente, ktorý sa má vytlačiť, okraje.
Karta [Finishing] ► [Advanced Settings] ► [Expand Print Region and Print] ► [Off]

Na výtlačkoch sa objavujú šmuhy



→ Používate vhodný papier?

- Skontrolujte použiteľný papier a nahradte za vhodný papier.
 - **Dostupný papier**(P. 675)
 - **Vkladanie papiera**(P. 137)

→ Zobrazujú sa šmuhy pri používaní zariadenia v prostredí s nízkou vlhkosťou?

- Zmeňte nastavenie položky <Režim nízkej vlhkosti>. Efekt zlepšenia je viditeľnejší s nastavením <Režim 2> ako <Režim 1>. Najprv vyskúšajte možnosť <Režim 1>.
 <Režim nízkej vlhkosti>(P. 479)

POZNÁMKA:

- Ak je špecifikovaná položka <Režim nízkej vlhkosti>, hustota tlače môže byť nižšia alebo nerovnomerná, ak sa zariadenie používa v prostredí s vysokou vlhkosťou.

→ Objavujú sa na výtlačkoch šmuhy v závislosti od typu papiera alebo prevádzkového prostredia?

- Zmeňte nastavenie položky <Opraviť neostrý obraz>. Efekt zlepšenia je najslabší s nastavením <Režim 1> a najsilnejší s nastavením <Režim 4>. Najprv skúste úpravu s položkou <Režim 1>.
 <Opraviť neostrý obraz>(P. 481)

POZNÁMKA:

- Nastavenie silnejšieho efektu zlepšenia môže mať za následok slabšiu sýtosť tlače alebo nižšiu rýchlosť tlače. Výsledkom môžu byť aj menej ostré okraje a hrubšie detaily.
- Ak je špecifikovaná položka [Barcode Adjustment Mode] v ovládači tlačiarne, nastavenie <Opraviť neostrý obraz> je deaktivované.

→ Je zariadenie nainštalované v prostredí, v ktorom sa prudko a výrazne mení teplota?

- Ak sa teplota prudko mení v prostredí inštalácie zariadenia, môže nastať kondenzácia spôsobujúca vyblednutie alebo pretekajúce obrázky a textu. Ak je položka <Ovládanie kondenzácie> nastavená na možnosť <Zap.>, kondenzácia v zariadení sa odstráni. Odstránenie kondenzácie sa môže vykonať automaticky v dôsledku zmeny teploty.
 <Ovládanie kondenzácie>(P. 483)

DÔLEŽITÉ:

- Počas odstraňovania kondenzácie nemusí byť tlač vykonávaná správne a zo zariadenia môže vychádzať prázdny papier.
- Ak je nastavená možnosť <Zap.>, musíte nechať zariadenie zapnuté, aby sa zachoval efekt odstránenia kondenzácie.

POZNÁMKA:

- Nastavenie položky <Čas automatického vypnutia> je nedostupné, ak je položka <Ovládanie kondenzácie> nastavená na možnosť <Zap.>.

→ Zobrazujú sa na výstupoch úloh kopírovania šmuhy v závislosti od typu papiera alebo podmienok okolia?

- Zmena nastavenia položky <Opraviť neostrý obr.pre kópiu> môže vyriešiť problém. Efekt zlepšenia je najslabší s nastavením <Režim 1> a najsilnejší s nastavením <Režim 3>.
 <Opraviť neostrý obr.pre kópiu>(P. 482)

POZNÁMKA:

- Nastavenie silnejšieho efektu zlepšenia môže mať za následok slabšiu sýtosť tlače.

V prázdnych oblastiach sa vyskytujú zvyšky predchádzajúcich obrazov



→ Používate vhodný papier?

- Skontrolujte použiteľný papier a nahradte za vhodný papier.
 - ▶ **Dostupný papier(P. 675)**
 - ▶ **Vkladanie papiera(P. 137)**

→ Objavujú sa zvyšky predchádzajúcich obrazov pri tlači na papier veľkého formátu po tlači na papier malého formátu?

- Zmeňte nastavenie položky <Korekcia horúceho posunu 1>. Nastavenie na možnosť <Zap.> môže problém vyriešiť.
 - ▶ **<Korekcia horúceho posunu 1>(P. 480)**

POZNÁMKA:

- Po nastavení na možnosť <Zap.> môže byť rýchlosť nižšia.

→ Objavujú sa na rovnakej strane „duchovia“?

- Zmeňte nastavenie položky <Režim vysokej vlhkosti>. Nastavenie na možnosť <Zap.> môže problém vyriešiť.
 - ▶ **<Režim vysokej vlhkosti>(P. 479)**

POZNÁMKA:

- Po nastavení možnosti <Zap.> sa môže sýtosť tlače líšiť v závislosti od vlhkosti okolia.

→ Je množstvo tonera v kazete s tonerom postačujúce?

- Skontrolujte, koľko tonera zostáva v kazetách s tonerom a podľa potreby vymeňte kazety s tonerom.
- Bez ohľadu na zobrazenú úroveň tonera mohla tonerová kazeta dosiahnuť koniec svojej životnosti v dôsledku podmienok prostredia, v ktorom sa zariadenie nachádza, a znehodnoteným materiálom v kazete. Vymeňte tonerovú kazetu.
 - ▶ **Výmena kazety s tonerom(P. 566)**

Objavuje sa rozmazaný toner a škvrnky



→ Používate vhodný papier?

- Skontrolujte použiteľný papier a nahradte za vhodný papier.
 - ▶ **Dostupný papier(P. 675)**
 - ▶ **Vkladanie papiera(P. 137)**

→ Zobrazujú sa šmuhy a rozmazaný toner pri používaní zariadenia v prostredí s nízkou vlhkosťou?

- Zmeňte nastavenie položky <Režim nízkej vlhkosti>. Efekt zlepšenia je viditeľnejší s nastavením <Režim 2> ako <Režim 1>. Najprv vyskúšajte možnosť <Režim 1>.
 - ▶ **<Režim nízkej vlhkosti>(P. 479)**

POZNÁMKA:

- Ak je špecifikovaná položka <Režim nízkej vlhkosti>, hustota tlače môže byť nižšia alebo nerovnomerná, ak sa zariadenie používa v prostredí s vysokou vlhkosťou.

→ Je množstvo tonera v kazete s tonerom postačujúce?

- Skontrolujte, koľko tonera zostáva v kazetách s tonerom a podľa potreby vymeňte kazety s tonerom.
- Bez ohľadu na zobrazenú úroveň tonera mohla tonerová kazeta dosiahnuť koniec svojej životnosti v dôsledku podmienok prostredia, v ktorom sa zariadenie nachádza, a znehodnoteným materiálom v kazete. Vymeňte tonerovú kazetu.
 - ▶ **Výmena kazety s tonerom(P. 566)**

Výtlačky sú vyblednuté



→ Používate vhodný papier?

- Skontrolujte použiteľný papier a nahradte za vhodný papier. Tiež správne špecifikujte veľkosť a typ papiera.

- ▶ **Dostupný papier(P. 675)**
- ▶ **Vkladanie papiera(P. 137)**
- ▶ **Špecifikácia veľkosti a typu papiera(P. 153)**

→ Je zariadenie nainštalované v prostredí, v ktorom sa prudko a výrazne mení teplota?

- Ak sa teplota prudko mení v prostredí inštalácie zariadenia, môže nastať kondenzácia spôsobujúca vyblednutie alebo pretekajúce obrázky a textu. Ak je položka <Ovládanie kondenzácie> nastavená na možnosť <Zap.>, kondenzácia v zariadení sa odstráni. Odstránenie kondenzácie sa môže vykonať automaticky v dôsledku zmeny teploty.
▶ **<Ovládanie kondenzácie>(P. 483)**

DÔLEŽITÉ:

- Počas odstraňovania kondenzácie nemusí byť tlač vykonávaná správne a zo zariadenia môže vychádzať prázdny papier.
- Ak je nastavená možnosť <Zap.>, musíte nechať zariadenie zapnuté, aby sa zachoval efekt odstránenia kondenzácie.

POZNÁMKA:

- Nastavenie položky <Čas automatického vypnutia> je nedostupné, ak je položka <Ovládanie kondenzácie> nastavená na možnosť <Zap.>.

→ Sú výtlačky pri tlači na obálky vyblednuté?

- Výtlačky môžu byť vyblednuté pri tlači na obálky s drsným povrchom. Nastavenie položky <Režim obálky s drsným povrch> na možnosť <Zap.> môže vyriešiť problém.
▶ **<Režim obálky s drsným povrch>(P. 477)**

POZNÁMKA:

Ak ste nastavili položku <Režim obálky s drsným povrch> na možnosť <Zap.>

- Nastavenie <Korekcia zvlňenia papiera> sa deaktivuje.
- Rýchlosť tlače môže byť nižšia.

→ Je množstvo tonera v kazete s tonerom postačujúce?

- Skontrolujte, koľko tonera zostáva v kazetách s tonerom a podľa potreby vymeňte kazety s tonerom.
- Bez ohľadu na zobrazenú úroveň tonera mohla tonerová kazeta dosiahnuť koniec svojej životnosti v dôsledku podmienok prostredia, v ktorom sa zariadenie nachádza, a znehodnoteným materiálom v kazete. Vymeňte tonerovú kazetu.
▶ **Výmena kazety s tonerom(P. 566)**

Časť strany sa nevytlačila

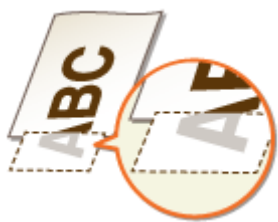

→ Tlačíte údaje bez okrajov?

- Tento symptóm sa vyskytne, ak je okraj v ovládači tlačiarne nastavený na nulovú hodnotu. Okraj 5 mm alebo menší okolo okraja papiera a 10 mm alebo menší okolo okrajov obálok sa nedá pomocou tohto stroja vytlačiť. Skontrolujte, či sú na dokumente, ktorý sa má vytlačiť, okraje.

Karta [Finishing] ▶ [Advanced Settings] ▶ [Expand Print Region and Print] ▶ [Off]

→ Sú vodiace lišty zarovnané s okrajmi papiera?

- Ak sú vodiace lišty príliš voľné alebo príliš tesné, časť dokumentu sa nemusí vytlačiť.
 ▶ **Vkladanie papiera(P. 137)**

→ Je zariadenie nainštalované v prostredí, v ktorom sa prudko a výrazne mení teplota?

- Ak sa teplota prudko mení v prostredí inštalácie zariadenia, môže nastať kondenzácia spôsobujúca vyblednutie alebo pretekajúce obrázky a textu. Ak je položka <Ovládanie kondenzácie> nastavená na možnosť <Zap.>, kondenzácia v zariadení sa odstráni. Odstránenie kondenzácie sa môže vykonať automaticky v dôsledku zmeny teploty.

▶ **<Ovládanie kondenzácie>(P. 483)**

DÔLEŽITÉ:

- Počas odstraňovania kondenzácie nemusí byť tlač vykonávaná správne a zo zariadenia môže vychádzať prázdny papier.
- Ak je nastavená možnosť <Zap.>, musíte nechať zariadenie zapnuté, aby sa zachoval efekt odstránenia kondenzácie.

POZNÁMKA:

- Nastavenie položky <Čas automatického vypnutia> je nedostupné, ak je položka <Ovládanie kondenzácie> nastavená na možnosť <Zap.>.

Zobrazujú sa pruhy alebo je tlač nerovnomerná



→ Používate vhodný papier?

- Skontrolujte použiteľný papier a nahradte za vhodný papier.
 - ▶ **Dostupný papier(P. 675)**
 - ▶ **Vkladanie papiera(P. 137)**

→ Nie je predlohové sklo znečistené?

- Vyčistite predlohové sklo a spodnú časť podávača.
 - ▶ **Čistenie kopírovacej dosky(P. 561)**

→ Vyčistili ste fixačnú jednotku?

- Vyčistite fixačnú jednotku.
 - ▶ **Čistenie fixačnej jednotky(P. 565)**

→ Je zariadenie nainštalované v prostredí, v ktorom sa prudko a výrazne mení teplota?

- Ak sa teplota prudko mení v prostredí inštalácie zariadenia, môže nastať kondenzácia spôsobujúca vyblednutie alebo pretekanie obrázkov a textu. Ak je položka <Ovládanie kondenzácie> nastavená na možnosť <Zap.>, kondenzácia v zariadení sa odstráni. Odstránenie kondenzácie sa môže vykonať automaticky v dôsledku zmeny teploty.
 - ▶ **<Ovládanie kondenzácie>(P. 483)**

DÔLEŽITÉ:

- Počas odstraňovania kondenzácie nemusí byť tlač vykonávaná správne a zo zariadenia môže vychádzať prázdny papier.
- Ak je nastavená možnosť <Zap.>, musíte nechať zariadenie zapnuté, aby sa zachoval efekt odstránenia kondenzácie.

POZNÁMKA:

- Nastavenie položky <Čas automatického vypnutia> je nedostupné, ak je položka <Ovládanie kondenzácie> nastavená na možnosť <Zap.>.

→ Zobrazujú sa na prednom okraji papiera čierne horizontálne pruhy?

- Zmeňte nastavenie položky <Zníž. záhyby (vlhkosť)/pruhy>. Nastavenie na možnosť <Zap.> môže problém vyriešiť.
 - ▶ **<Zníž. záhyby (vlhkosť)/pruhy>(P. 480)**

POZNÁMKA:

- Po nastavení na možnosť <Zap.> bude rýchlosť tlače nižšia.

→ Je množstvo tonera v kazete s tonerom postačujúce?

- Skontrolujte, koľko tonera zostáva v kazetách s tonerom a podľa potreby vymeňte kazety s tonerom.
- Bez ohľadu na zobrazenú úroveň tonera mohla tonerová kazeta dosiahnuť koniec svojej životnosti v dôsledku podmienok prostredia, v ktorom sa zariadenie nachádza, a znehodnoteným materiálom v kazete. Vymeňte tonerovú kazetu.
 - ▶ **Výmena kazety s tonerom(P. 566)**

Výtlačky sú sivé



→ Má originál farebné pozadie, obsahuje škvrny alebo kopírujete originál, ako sú noviny vytičené na tenkom papieri, že je vidieť cez papier text alebo obrázky na druhej strane?

- Skontrolujte originál a potom upravte hustotu, aby ste opravili nastavenia.
 - ▶ **Základné postupy kopírovania(P. 190)**

→ Zmení sa biele pozadie na tmavé?

- Zmeňte nastavenie <Sýtosť pozadia>. Zmena nastavenia <Upraviť (manuálne)> môže vyriešiť problém.
 - ▶ **Základné postupy kopírovania(P. 190)**

POZNÁMKA:

- V závislosti od originálnej farby môžu byť okrem pozadia ovplyvnené aj iné časti.

→ Je zariadenie nainštalované vo vhodnom prostredí?

- Nainštalujte zariadenie na vhodnom mieste.
 - ▶ **Premiestnenie zariadenia(P. 571)**
- Uložte kazetu s tonerom na vhodné miesto na dve až tri hodiny a potom skúste znova tlačiť. Problém sa tým môže vyriešiť. Ak problém pretrváva, vymeňte tonerovú kazetu.
 - ▶ **Výmena kazety s tonerom(P. 566)**

Objavujú sa biele body



→ Používate papier, ktorý absorboval vlhkosť?

- Vymeňte ho za vhodný papier.
▶ **Vkladanie papiera(P. 137)**

→ Používate vhodný papier?

- Skontrolujte použiteľný papier a nahradte za vhodný papier.
▶ **Dostupný papier(P. 675)**
▶ **Vkladanie papiera(P. 137)**

→ Objavujú sa v strede tmavého textu alebo čiar miesta bez farby?

- Zmeňte nastavenie položky <Režim vysokej vlhkosti>. Nastavenie na možnosť <Zap.> môže problém vyriešiť.
▶ **<Režim vysokej vlhkosti>(P. 479)**

POZNÁMKA:

- Po nastavení možnosti <Zap.> sa môže sýtosť tlače líšiť v závislosti od vlhkosti okolia.

→ Je zariadenie nainštalované v prostredí, v ktorom sa prudko a výrazne mení teplota?

- Ak sa teplota prudko mení v prostredí inštalácie zariadenia, môže nastať kondenzácia spôsobujúca vyblednutie alebo pretekánie obrázkov a textu. Ak je položka <Ovládanie kondenzácie> nastavená na možnosť <Zap.>, kondenzácia v zariadení sa odstráni. Odstránenie kondenzácie sa môže vykonať automaticky v dôsledku zmeny teploty.
▶ **<Ovládanie kondenzácie>(P. 483)**

DÔLEŽITÉ:

- Počas odstraňovania kondenzácie nemusí byť tlač vykonávaná správne a zo zariadenia môže vychádzať prázdny papier.
- Ak je nastavená možnosť <Zap.>, musíte nechať zariadenie zapnuté, aby sa zachoval efekt odstránenia kondenzácie.

POZNÁMKA:

- Nastavenie položky <Čas automatického vypnutia> je nedostupné, ak je položka <Ovládanie kondenzácie> nastavená na možnosť <Zap.>.

→ Používate zariadenie v prostredí s vysokou vlhkosťou?

- Zmeňte nastavenie položky <Režim vysokej vlhkosti>. Nastavenie na možnosť <Zap.> môže problém vyriešiť.
▶<Režim vysokej vlhkosti>(P. 479)

POZNÁMKA:

- Po nastavení možnosti <Zap.> sa môže sýtosť tlače líšiť v závislosti od vlhkosti okolia.

→ Je množstvo tonera v kazete s tonerom postačujúce?

- Skontrolujte, koľko tonera zostáva v kazetách s tonerom a podľa potreby vymeňte kazety s tonerom.
- Bez ohľadu na zobrazenú úroveň tonera mohla tonerová kazeta dosiahnuť koniec svojej životnosti v dôsledku podmienok prostredia, v ktorom sa zariadenie nachádza, a znehodnoteným materiálom v kazete. Vymeňte tonerovú kazetu.
▶Výmena kazety s tonerom(P. 566)

Objavujú sa čierne body



→ Vyčistili ste fixačnú jednotku?

- Vyčistite fixačnú jednotku.
▶Čistenie fixačnej jednotky(P. 565)

Druhá strana papiera je škvrnitá



→ Vložili ste papier, ktorý je menší ako veľkosť tlačových údajov?

- Vykonajte kontrolu, aby ste sa uistili, že sa veľkosť papiera zhoduje s veľkosťou tlačových údajov.

→ Vyčistili ste fixačnú jednotku?

- Vyčistite fixačnú jednotku.
▶ **Čistenie fixačnej jednotky(P. 565)**

→ Objavujú sa na papieri pruhy pri tlači poltónového obrázka, napríklad fotografie, na malý kúsok hrubého papiera?

- Zmeňte nastavenie položky <Zlepš. fixácie pre hrubý malý pap.>. Nastavenie tejto položky na možnosť <Zap.> môže vyriešiť problém.
▶ **<Zlepš. fixácie pre hrubý malý pap.>(P. 478)**

POZNÁMKA:

- Po nastavení na možnosť <Zap.> bude rýchlosť tlače nižšia.

Vytlačený čiarový kód nemožno prečítať



→ Používate malý čiarový kód alebo čiarový kód s hrubými čiarami?

- Zväčšite čiarový kód.
- Ak je smer čiar v čiarovom kóde kolmý na smer výstupu papiera, obrázok otočte o 90 stupňov, aby boli čiary rovnobežne so smerom výstupu papiera.
- Ak problém pretrváva aj po vykonaní operácie uvedenej vyššie, zmeňte režim pomocou položky [Barcode Adjustment Mode] v ovládači tlačiarne. Efekt zlepšenia je najslabší s nastavením [Mode 1] a najsilnejší s nastavením [Mode 5]. Najprv skúste úpravu s položkou [Mode 1].

Karta [Finishing] ▶ [Advanced Settings] ▶ [Barcode Adjustment Mode] ▶ Vyberte režim

POZNÁMKA:

- Ak je efekt zlepšenia silnejší, sýtosť tlače je nižšia.
- Položka [Barcode Adjustment Mode] sa nemusí zobrazíť v závislosti od nastavení ovládača tlačiarne. Informácie o spôsobe zobrazenia nájdete v príručkách k príslušným ovládačom na webovej lokalite online príručky.
- Ak je špecifikovaná položka [Barcode Adjustment Mode], nastavenie <Opraviť neostrý obraz> je deaktivované. Navyše špecifikovanie položky [Mode 4] alebo [Mode 5] spôsobí spomalenie tlače.

Papier sa krčí alebo krúti

364S-0AC

Papier sa krčí



→ Vložili ste papier správne?

- Ak papier nie je vložený pod značku pre maximálne množstvo papiera alebo je vložený šikmo, môže sa pokrčiť.
▶ **Vkladanie papiera(P. 137)**

→ Používate papier, ktorý absorboval vlhkosť?

- Vymeňte ho za vhodný papier.
▶ **Vkladanie papiera(P. 137)**

→ Vyskytuje sa tento problém pri tlači na obyčajný alebo tenký papier?

- Zmeňte nastavenie položky <Korekcia pokrčenia papiera>. Nastavenie na možnosť <Zap.> môže problém vyriešiť.
▶ **<Korekcia pokrčenia papiera>(P. 478)**

POZNÁMKA:

- Po nastavení možnosti <Zap.> tlač môže byť vyblednutá alebo sa môže znížiť rýchlosť tlače.

→ Používate vhodný papier?

- Skontrolujte použiteľný papier a nahradte za vhodný papier.
▶ **Dostupný papier(P. 675)**
▶ **Vkladanie papiera(P. 137)**

Skrútený papier



→ Používate vhodný papier?

- Skontrolujte použiteľný papier a nahradte za vhodný papier. Tiež správne špecifikujte veľkosť a typ papiera.
 - ▶ **Dostupný papier(P. 675)**
 - ▶ **Vkladanie papiera(P. 137)**
 - ▶ **Špecifikácia veľkosti a typu papiera(P. 153)**
- Zmeňte nastavenie položky <Korekcia zvlňenia papiera>. Nastavenie na možnosť <Zap.> môže problém vyriešiť.
 - ▶ **<Korekcia zvlňenia papiera>(P. 478)**

POZNÁMKA:

- Po nastavení na možnosť <Zap.> môže byť rýchlosť nižšia.

→ Používate papier, ktorý absorboval vlhkosť?

- Vymeňte ho za vhodný papier.
 - ▶ **Vkladanie papiera(P. 137)**
- Zmeňte nastavenie položky <Typ papiera> na nastavenie pre tenší papier. Ak je aktuálne nastavenie napríklad <Bežný 1>, zmeňte ho na <Tenký 1>.
 - ▶ **Špecifikácia veľkosti a typu papiera(P. 153)**
 - ▶ **Dostupný papier(P. 675)**
- Zmeňte nastavenie položky <Korekcia zvlňenia papiera>. Nastavenie na možnosť <Zap.> môže problém vyriešiť.
 - ▶ **<Korekcia zvlňenia papiera>(P. 478)**

POZNÁMKA:

- Po nastavení na možnosť <Zap.> môže byť rýchlosť nižšia.

Papier sa podáva nesprávne

364S-0AE

Výtlačky sú skosené



→ Sú vodiace lišty zarovnané s okrajmi papiera?

- Ak sú vodiace lišty príliš voľné alebo príliš tesné, výtlačky sa skosia.
▶ **Vkladanie papiera(P. 137)**

Papier sa nepodáva/Naraz sa podávajú dva alebo viac hárkov



→ Vložili ste papier správne?

- Poriadne prelistujte balík papiera, aby sa papier nezlepil.
- Skontrolujte, či je papier správne vložený.
▶ **Vkladanie papiera(P. 137)**
- Skontrolujte, či je počet hárkov vloženého papiera správny a či sa používa správny papier.
▶ **Dostupný papier(P. 675)**
▶ **Vkladanie papiera(P. 137)**
- Skontrolujte, či nie sú spolu vložené zmiešané formáty a typy papiera.
- Existujú prípady, keď sa papier nevloží správne v závislosti od hrúbky. Ak nastane táto situácia, otočte orientáciu papiera alebo otočte papier naopak.

Zobrazí sa správa alebo číslo začínajúce znakom # (chybový kód)

364S-0AF

Keď sa na displeji zariadenia zobrazí správa alebo číslo (chybový kód) s predponou #, pozrite si nasledujúce časti obsahujúce riešenie.

- ▶ **Protipatrenia pre každú správu(P. 620)**
- ▶ **Protipatrenia pre každý chybový kód(P. 634)**

Protipatrenia pre každú správu

364S-0AH

Ak nemôžete odosielať fax, ak je plná pamäť alebo ak sa vyskytnú problémy s prevádzkou, na displeji sa zobrazí hlásenie. V nasledujúcom zozname nájdete ďalšie informácie o hláseniach.

Možno sa používa falošná kazeta alebo kazeta inej značky než Canon.
Množstvo v kazete nemožno správne zobrazíť.

Použitá tonerová kazeta nemusí byť originálny produkt od spoločnosti Canon.

- Ako náhradné kazety s tonerom by ste mali používať len originálne kazety s tonerom od spoločnosti Canon.
▶ **Spotrebný materiál(P. 588)**

Počas overovania certifikátu sa vyskytla chyba.

Platnosť certifikátu uplynula alebo obsahuje neplatné informácie.

- Nainštalujte správny certifikát CA.
▶ **Uloženie kľúča a certifikátu pre sieťovú komunikáciu(P. 384)**
- Skontrolujte dobu platnosti certifikátu a názov domény v nastaveniach DNS.

Nemožno analyzovať certifikát overovacieho servera.

Certifikát overovacieho servera môže byť neplatný alebo certifikát môže byť vo formáte, ktorý tlačiareň nepodporuje.

- Skontrolujte certifikát overovacieho servera.
▶ **Konfigurácia nastavení overenia IEEE 802.1X(P. 393)**

Nemožno zmeniť typ miesta určenia pre miesta určenia registrované v skupine.

Vybrané cieľové umiestnenie sa nedá upraviť, pretože bolo uložené do skupinovej voľby.

- Ak chcete zmeniť typ cieľového umiestnenia, ktorý je uložený do skupinovej voľby, odstráňte najskôr uložené cieľové umiestnenie zo skupinovej voľby. Potom zmeňte typ cieľového umiestnenia a znova uložte cieľové umiestnenie do skupinovej voľby.

Nemožno nájsť prístupový bod.

Pri pokuse o automatické nastavenie pomocou WPS sa nepodarilo v stanovenom časovom limite nájsť bezdrôtový smerovač.

- Pripojte sa znova a sledujte časový limit.
 - ▶ **Nastavenie pripojenia pomocou režimu stlačenia tlačidla WPS(P. 19)**
 - ▶ **Nastavenie pripojenia pomocou režimu kódu PIN WPS(P. 21)**

SSID alebo sieťový kľúč bezdrôtového smerovača bol zadaný manuálne, ale zadanie bolo nesprávne.

- Skontrolujte SSID a sieťový kľúč a zadajte ich znova správne.
 - ▶ **Kontrola SSID a sieťového kľúča(P. 29)**
 - ▶ **Nastavenie pripojenia zadaním podrobných nastavení(P. 26)**

Bezdrôtový smerovač sa nepodarilo nájsť z dôvodu problémov s nastavením siete, ku ktorej ste sa chceli pripojiť.

- Skontrolujte, či je zariadenie správne nainštalované a pripravené na pripojenie k sieti.
 - ▶ **Problémy pri inštalácii/nastavení(P. 594)**
- Ak problém pretrváva, skontrolujte nastavenia zabezpečenia bezdrôtového smerovača.

Nemožno tlačiť dáta PR.

Prijaté dokumenty nemožno vytlačiť v dôsledku konkrétnej situácie.

- Skontroluje, či nastala jedna z nasledujúcich situácií. Ak sa na displeji zobrazia správy s príčinami a riešeniami, skontrolujte ich obsah.
 - Kryt je otvorený.
 - Nie je vložený papier.
 - Papier je zaseknutý.
 - Kazeta s tonerom sa spotrebovala.
 - Vyskytla sa chyba.

Nemožno prijať fax. Skontrolujte, či odosielateľ správne odoslal fax.

Stroj príjemcu neodpovedal do 35 sekúnd.

- Požiadajte odosielateľa o opätovné odoslanie faxu. Ak začujete pípnutie, výberom položky <Štart príjmu> prijmite fax.
 - ▶ **Príjem faxov(P. 222)**

Nemožno rozpoznať obrázok.

Obrázok, ktorého ukážku nemožno zobraziť, bol vybratý vo funkcii Tlač z pamäťového média.

- Ak zariadenie nemá dostatok pamäte, ukážka sa nedá zobraziť. Dokonca sa nedajú zobraziť ani obrázky vo formáte JPEG alebo TIFF.

Nemožno odoslať, pretože je zadaných viacero miest určenia.

Odoslanie faxu na viaceré cieľové umiestnenia je deaktivované.

- Ak chcete špecifikovať viacero cieľových umiestnení, musíte nastaviť položku <Obmedziť postupné odos.> na možnosť <Vyp.>. Ak chcete získať ďalšie informácie, kontaktujte správcu.
▶ **Obmedzenie sekvenčných vysielaní(P. 404)**

Nemožno určiť skupinové miesta určenia ani viaceré miesta určenia naraz.

Špecifikovali ste viacero miest určenia alebo skupinovú voľbu, keď je prijímač vyvesený.

- Ak je prijímač vyvesený, nemôžete špecifikovať viacero miest určenia alebo skupinovú voľbu. Po zavesení prijímača špecifikujte miesta určenia a odošlite faxové dokumenty.

V stave zavesenia nemožno určiť skupinové miesta určenia.

Skupinová voľba bola špecifikovaná ako cieľové umiestnenie po výbere položky <Zavesiť>.

- Po výbere položky <Zavesiť> nemôžete špecifikovať cieľové umiestnenia v skupinovej voľbe. Špecifikujte cieľové umiestnenia, aby ste mohli odoslať faxové dokumenty bez výberu položky <Zavesiť>.

Tieto nastavenia nemožno použiť. Odosielanie do zadaného miesta určenia je obmedzené.

Zariadenie je nastavené tak, že aktuálne prihlásený používateľ nemôže odosielať na adresy uložené vo vybratej položke <Oblíbené nastavenia>.

- Zmeňte zákazy odosielania pre prihláseného používateľa.
▶ **Nastavenie správy ID oddelení(P. 350)**

Chyba komunikácie s kazetou. Možno sa používa falošná kazeta alebo kazeta inej značky než Canon.

Tonerová kazeta nemusí byť nainštalovaná alebo môže byť chybná.

- Kazetu s tonerom nainštalujte znova. Ak opätovná inštalácia kazety s tonerom neodstráni chybovú správu, kazeta s tonerom môže byť chybná. Kontaktujte predajňu, v ktorej ste zakúpili kazetu s tonerom, alebo centrum zákazníckej pomoci spoločnosti Canon.
▶ **Postup výmeny kazety s tonerom(P. 567)**

Použitá tonerová kazeta nemusí byť originálny produkt od spoločnosti Canon.

- Ako náhradné kazety s tonerom by ste mali používať len originálne kazety s tonerom od spoločnosti Canon.
▶ **Spotrebný materiál(P. 588)**

Zmeňte heslo overenia.

Platnosť hesla uplynula.

- Nastavte nové heslo.

Skontrolujte nastavenia overenia.

Metóda overovania nastavená v zariadení nezodpovedá metóde overovania nastavenej na serveri RADIUS.

- Skontrolujte, či je rovnaká metóda overovania nastavená v tomto zariadení aj v serveri RADIUS a nastavte správnu metódu overovania.
 - ▶ **Konfigurácia nastavení overenia IEEE 802.1X(P. 393)**

Kopírovanie je obmedzené.

Kopírovanie je v správe ID oddelení deaktivované.

- Prihláste sa s ID oddelenia, pre ktoré nie je kopírovanie deaktivované. ID oddelenia a kód PIN si vyžiadajte od správcu.
 - ▶ **Nastavenie správy ID oddelení(P. 350)**

Nepripojené.

Pripojenie v režime prístupového bodu zlyhalo kvôli chybe.

- Chvíľu počkajte a skúste to znova. Ak stále nemôžete pripojiť, skúste nakrátko zariadenie vypnúť.
 - ▶ **Priame pripojenie (Režim prístupového bodu)(P. 322)**

Pri pripojení v režime prístupového bodu nastala chyba.

- Adresu IP nastavte na inú hodnotu ako 192.168.22.xx. Ak sa stále nemôžete pripojiť, skontrolujte nastavenia masky podsiete. Podrobnosti získate od správcu siete.
 - ▶ **Nastavenie adresy IPv4(P. 31)**

Nedá sa pripojiť. Skontrolujte nastavenia PSK.

Sieťový kľúč (PSK) bezdrôtového smerovača, ku ktorému sa pripájate, nie je správne nastavený na zariadenie.

- Skontrolujte sieťový kľúč (PSK) bezdrôtového smerovača a znova ho nastavte na zariadenie.
 - ▶ **Kontrola SSID a sieťového kľúča(P. 29)**
 - ▶ **Nastavenie pripojenia výberom bezdrôtového smerovača(P. 23)**
 - ▶ **Nastavenie pripojenia zadaním podrobných nastavení(P. 26)**
- Ak problém pretrváva aj po skontrolovaní sieťového kľúča, overte, či je zariadenie správne nainštalované a pripravené na pripojenie k sieti.
 - ▶ **Problémy pri inštalácii/nastavení(P. 594)**

Nepripojené. Dosiahol sa maximálny počet zariadení, ktoré možno pripojiť k prístupovému bodu.

Zariadenie sa pokúsilo pripojiť k bezdrôtovému smerovaču LAN, ku ktorému už bol pripojený maximálny počet zariadení.

- Znížte počet zariadení (klientov), ktoré sú pripojené k bezdrôtovému smerovaču LAN. Informácie o maximálnom počte zariadení, ktoré možno pripojiť, nájdete v návode na používanie bezdrôtového smerovača LAN alebo kontaktujte výrobcu.

Nepodarilo sa pripojiť pomocou jednoduchého pripojenia cez PC. Zariadenie sa reštartuje.

Pripojenie v režime prístupového bodu zlyhalo kvôli chybe.

- Reštartujte stroj a potom vykonajte <Jednoduché pripojenie cez počítač> znova.
▶<Jednoduché pripojenie cez počítač> (P. 460)

Počas postupu pre jednoduché pripojenie cez počítač (bezkáblový režim nastavenia) nastala chyba.

- Reštartujte stroj a potom vykonajte <Jednoduché pripojenie cez počítač> znova.
▶<Jednoduché pripojenie cez počítač> (P. 460)

Nedá sa pripojiť pomocou bezdrôtovej siete LAN. Vypnite a zapnite hlavný vypínač a potom nakonfigurujte nastavenia znova.

Pripojenie zlyhalo pre chybu pri nastavovaní bezdrôtového pripojenia LAN.

- Reštartujte stroj a nastavte pripojenie znova.
- Ak problém pretrváva aj po reštartovaní stroja, overte, či je stroj správne nainštalovaný a pripravený na pripojenie k sieti.
▶**Problémy pri inštalácii/nastavení(P. 594)**
- Ak problém pretrváva aj po skontrolovaní bezdrôtového pripojenia LAN, skontrolujte nastavenia zabezpečenia bezdrôtového smerovača.

Nedá sa pripojiť pomocou protokolu WPS. Chvíľu počkajte a nakonfigurujte nastavenia znova.

Pri pokuse o automatické nastavenie pomocou WPS pripojenie zlyhalo, lebo sa vyskytla chyba.

- Chvíľu počkajte a potom nastavenie vykonajte znova. Ak problém pretrváva, skontrolujte, či bezdrôtový smerovač podporuje WPS.

Ak je WPS podporované:

Skontrolujte, či je zariadenie správne nainštalované a pripravené na pripojenie k sieti.

▶**Problémy pri inštalácii/nastavení(P. 594)**

Ak WPS nie je podporované:

Nastavte iný spôsob pripojenia.

- ▶ **Pripojenie k bezdrôtovej sieti LAN(P. 17)**

Nezistili sa žiadne pripojenia z bezdrôtových zariadení.

Detekcia mobilného zariadenia nebola možná počas vopred stanoveného času.

- Pripojte sa znova a sledujte časový limit.
 - ▶ **Priame pripojenie (Režim prístupového bodu)(P. 322)**

Nepodarilo sa vyčistiť.

Počas čistenia sa zasekol papier.

- Odstráňte zaseknutý papier, papier vložte správne a znova vykonajte čistenie.
 - ▶ **Odstraňovanie zaseknutého papiera(P. 644)**
 - ▶ **Čistenie podávača(P. 562)**
 - ▶ **Čistenie fixačnej jednotky(P. 565)**

Množstvo tonera zostávajúceho v tonerových kazetách potrebné na čistenie fixačnej jednotky je nedostatočné.

- Čistenie vyžaduje dostatok zostávajúceho tonera v kazete s tonerom. Vymeňte kazetu s tonerom a vykonajte čistenie znova.
 - ▶ **Postup výmeny kazety s tonerom(P. 567)**

Nepodarilo sa vykonať korekciu.

V zásuvke na papier nie je vložený vhodný papier, ktorý je potrebný na korekciu.

- Do zásuvky na papier vložte papier podľa špecifikácie papiera zobrazenej na obrazovke.
 - ▶ **Nastavenie gradácie a sýtosti pre úlohy kopírovania(P. 574)**

Nastavovací obraz, ktorý sa vyžaduje na korekciu, nie je správne vložený na kopírovaciu dosku.

- Umiestnite papier s vytlačeným nastavovacím obrázkom potlačenou stranou lícom nadol a s tenkou čiernou čiarou naľavo.
 - ▶ **Nastavenie gradácie a sýtosti pre úlohy kopírovania(P. 574)**

Počas korekcie sa zasekol papier.

- Odstráňte zaseknutý papier a korekciu vykonajte znova.
 - ▶ **Odstraňovanie zaseknutého papiera(P. 644)**

Množstvo tonera zostávajúceho v tonerových kazetách potrebné na korekciu je nedostatočné.

- Korekcia vyžaduje dostatok zostávajúceho tonera v kazete s tonerom. Vymeňte kazetu s tonerom a korekciu vykonajte znova.
 - ▶ **Postup výmeny kazety s tonerom(P. 567)**

Overenie otvoreného systému sa nevykonalo. Skontrolujte nastavenia WEP.

Metóda overenia zariadenia je nastavená na možnosť <Otvorený systém>, ale v bezdrôtovom smerovači je nastavená metóda Zdieľaný kľúč.

- Pripojte sa znova manuálnou zmenou metódy overovania WEP na možnosť <Zdieľaný kľúč>.
 - ▶ **Nastavenie pripojenia zadaním podrobných nastavení(P. 26)**

Adresa MAC počítača je odmietnutá, pretože na bezdrôtovom smerovači je nastavený filter adres MAC adres.

- Nastavte bezdrôtový smerovač, aby povoľoval adresu MAC zariadenia a počítača. Ďalšie informácie o tom, ako vykonať toto nastavenie, nájdete v príručkách k vašim sieťovým zariadeniam alebo kontaktujte ich výrobcu. Ak chcete skontrolovať adresu MAC zariadenia, vyberte položky <Ponuka> ▶ <Predvoľby> ▶ <Sieť> ▶ <Nastavenia bezdrôtovej siete LAN> ▶ <Informácie o pripojení>.
 - ▶ **Zobrazenie adresy MAC pre káblovú sieť LAN(P. 37)**

Overenie zdieľaného kľúča sa nevykonalo. Skontrolujte nastavenia WEP.

Sieťový kľúč (kľúč WEP) bezdrôtového smerovača, ku ktorému sa pripájate, nie je správne nastavený na stroj.

- Skontrolujte sieťový kľúč (kľúč WEP) bezdrôtového smerovača a znova ho nastavte na zariadenie.
 - ▶ **Kontrola SSID a sieťového kľúča(P. 29)**
 - ▶ **Nastavenie pripojenia zadaním podrobných nastavení(P. 26)**
- Pripojte sa znova výberom bezdrôtového smerovača alebo manuálnou zmenou metódy overenia WEP na možnosť <Otvorený systém>.
 - ▶ **Nastavenie pripojenia výberom bezdrôtového smerovača(P. 23)**
 - ▶ **Nastavenie pripojenia zadaním podrobných nastavení(P. 26)**

Metóda overenia stroja je nastavená na <Zdieľaný kľúč>, ale v bezdrôtovom smerovači je nastavená metóda „Otvorený systém“.

- Zmeňte metódu overenia WEP v bezdrôtovom smerovači na „Zdieľaný kľúč“ a pripojte sa znova. Viac o tom, ako vykonať túto zmenu, nájdete v príručkách k vašim sieťovým zariadeniam alebo kontaktujte ich výrobcu.

Priame pripojenie je ukončené.

Spojenie s mobilným zariadením bolo prerušené.

- Znova nadviažte priame pripojenie.
 - ▶ **Priame pripojenie (Režim prístupového bodu)(P. 322)**

Uplynul časový limit jednoduchého pripojenia cez PC Zariadenie sa reštartuje.

Od spustenia postupu pre jednoduché pripojenie cez počítač (bezkáblový režim nastavenia) uplynulo 30 minút, ale počítač sa stále nedokáže pripojiť.

- Reštartujte stroj a potom vykonajte <Jednoduché pripojenie cez počítač> znova.
▶<Jednoduché pripojenie cez počítač> (P. 460)

Koniec životnosti kazety.

Tonerová kazeta dosiahla koniec svojej životnosti.

- Odporúča sa vymeniť tonerovú kazetu.
▶Postup výmeny kazety s tonerom(P. 567)

Faxovanie je obmedzené.

Faxovanie je deaktivované v správe ID oddelení.

- Prihláste sa s ID oddelenia, pre ktoré nie je faxovanie deaktivované. ID oddelenia a kód PIN si vyžiadajte od správcu.
▶Nastavenie správy ID oddelení(P. 350)

Chyba pri overovaní Google Cloud Print

Služba Cloud Print nemohla vykonať overenie servera alebo získať informácie na registráciu.

- Skontrolujte, či sú správne špecifikované nastavenia dátumu a času.
▶<Nastavenia dátumu/času>(P. 453)

Chyba pri komunikácii s Google Cloud Print

Služba Cloud Print je nedostupná kvôli chybe.

- Skontrolujte, či je zariadenie správne pripojené k bezdrôtovej alebo káblovej sieti LAN.
▶Pripojenie k bezdrôtovej sieti LAN(P. 17)
▶Pripojenie ku káblovej sieti LAN(P. 16)
- Port používaný pre službu Cloud Print môže blokovať brána firewall alebo iná ochrana. Skontrolujte, či je v počítači dostupný port 5222.
- Ak sa v sieti používa server proxy, skontrolujte, či nastavenia proxy v zariadení a na serveri sú správne. Podrobnosti získate od správcu siete.
▶Nastavenie servera proxy(P. 373)

Vložte papier.

V zásuvke na papier alebo v mnohoúčelovom priečinku nie je vložený papier.

- Vložte papier.
▶Vkladanie papiera(P. 137)

Nie je vložený papier, na ktorý sa dajú vytlačiť hlásenia alebo zoznamy.

- Vložte vhodný papier na tlač hlásení alebo zoznamov a vyberte nastavenia veľkosti a typu papiera.

- ▶ **Vkladanie papiera(P. 137)**
- ▶ **Špecifikácia veľkosti a typu papiera(P. 153)**
- ▶ **Dostupný papier(P. 675)**

Nie je vložený papier, na ktorý sa dajú vytlačiť prijaté dokumenty.

- Vložte vhodný papier na tlač prijatého dokumentu a zmeňte nastavenia veľkosti a typu papiera.
 - ▶ **Vkladanie papiera(P. 137)**
 - ▶ **Špecifikácia veľkosti a typu papiera(P. 153)**
 - ▶ **Dostupný papier(P. 675)**

POZNÁMKA:

- Ak tlačíte prijaté dokumenty na iný papier ako papier formátu A4 alebo Letter, niektoré časti obrazu môžu chýbať alebo sa obraz môže rozdeliť a vytlačiť na niekoľko stránkov.

Plná pamäť (Zabezpečená tlač)

Pamäť sa zaplnila zabezpečenými dokumentmi, ktoré sa nevytlačili.

- Vytlačte zabezpečené dokumenty uložené v pamäti.
 - ▶ **Tlač pomocou zabezpečenej tlače(P. 261)**

Pamäť je plná (preskočiť chybu)

Pamäť sa zaplnila tlačovými dátami, ktoré sa nedajú vytlačiť kvôli chybám.

- Zrušte tlač dokumentov, pri ktorých došlo ku chybe, alebo vytlačte dokumenty výberom položky <Preskočiť chybu> na obrazovke kontroly stavu tlače.
 - ▶ **Zrušenie tlače(P. 255)**

Tlač z pamäťového média je obmedzená.

Funkcia, ktorá tlačí súbory v pamäťovom zariadení USB, je deaktivovaná.

- Nastavte položku <Použiť funkciu tlače> v ponuke <Nastavenia pamäťového média> na možnosť <Zap.>.
 - ▶ **Obmedzenie funkcie tlače z USB(P. 407)**

Žiadna odpoveď z miesta určenia.

Kábel LAN môže byť odpojený, alebo môže byť problém s prepínačom.

- Skontrolujte stav káblov LAN a prepínačov.

Žiadna odozva od hostiteľa.

Zariadenie nie je správne pripojené k sieti.

- Skontrolujte zariadenie, nastavenia siete a pripojte sa znova.

► **Nastavenie sieťového prostredia(P. 13)**

Zachytil sa papier.

Zachytil sa papier.

- Odstráňte zaseknutý papier a tlačte znova (tlač sa môže obnoviť automaticky).
- **Odstraňovanie zaseknutého papiera(P. 644)**

Nesúlاد nastav. veľk. a vlož. papiera

Nastavenie veľkosti papiera na ovládacom paneli sa nezhoduje s veľkosťou vloženého papiera.

- Zosúladte nastavenie formátu papiera špecifikovaného v menu <Nastav. papiera> so skutočným formátom vloženého papiera.

Ak chcete použiť vložený papier

Zmeňte nastavenie položky <Nastav. papiera>, aby sa zhodovalo s veľkosťou vloženého papiera.

- **Špecifikácia veľkosti a typu papiera(P. 153)**

POZNÁMKA:

- Pri tlači z počítača skontrolujte, či sa nastavenie formátu papiera v ovládači tlačiarne zhoduje s formátom vloženého papiera.

Ak chcete vložiť papier bez zmeny nastavení

Vložte papier s veľkosťou, ktorá je nastavená v položke <Nastav. papiera>.

- **Vkladanie papiera(P. 137)**

- Skontrolujte, či sú vodiace lišty v zásobníku papiera nastavené v správnej polohe.
- **Vkladanie papiera(P. 137)**

Pripravte kazetu.

Blíži sa čas výmeny kazety s tonerom.

- Skontrolujte, či máte pripravenú náhradnú kazetu s tonerom. Ak vidíte túto správu pred začatím veľkej tlačovej úlohy, vymeňte kazetu s tonerom.
- **Spotrebný materiál(P. 588)**

POZNÁMKA:

- Pri kopírovaní alebo tlači môžete pokračovať v tlači originálu.
- Ak sa správa zobrazí pri prijímaní faxu alebo nastavovaní výstupu automatického hlásenia, prijaté faxy a hlásenia sa uložia do pamäte, aby po tlači nevyzerali vyblednuté. Ak chcete pokračovať v tlači, aj keď je množstvo zostávajúceho tonera v kazete s tonerom nízke, nastavte položku <Pokr. v tlači pri níz. hlad. v kaz.> na možnosť <Zap.>. ► **<Pokr. v tlači pri níz. hlad. v kaz.> (P. 532)**

Tlač je obmedzená.

Tlač je v správe ID oddelení deaktivovaná.

- Prihláste sa s ID oddelenia, pre ktoré nie je tlač deaktivovaná. ID oddelenia a kód PIN si vyžiadajte od správcu.
- ▶ **Nastavenie správy ID oddelení(P. 350)**

Vzdialené skenovanie je obmedzené.

Skenovanie, ktoré je ovládané pomocou počítača, je deaktivované v správe ID oddelení.

- Prihláste sa v Remote UI (Vzdialené UR) v režime správcu systému, zobrazte okno úpravy príslušného ID oddelenia a začiarknite začiarkavacie políčko [Allow Scan Jobs with Unknown IDs].
- ▶ **Nastavenie správy ID oddelení(P. 350)**

Skenovanie je obmedzené.

Skenovanie je v správe ID oddelení deaktivované.

- Prihláste sa s ID oddelenia, pre ktoré nie je skenovanie deaktivované. ID oddelenia a kód PIN si vyžiadajte od správcu.
- ▶ **Nastavenie správy ID oddelení(P. 350)**

Nastavte správne informácie overenia.

Informácie o overovaní klienta (kľúč a certifikát, meno používateľa a heslo alebo certifikát CA) nie sú nastavené správne.

- Skontrolujte špecifikovanú metódu overovania a overovacie informácie (kľúč a certifikát, meno používateľa a heslo a certifikát CA).
- ▶ **Konfigurácia nastavení overenia IEEE 802.1X(P. 393)**

Nastavte informácie potrebné na overenie.

Overovanie IEEE 802.1X nebolo nakonfigurované správne.

- Nakonfigurujte IEEE 802.1X správne z Remote UI (Vzdialené UR).
- ▶ **Konfigurácia nastavení overenia IEEE 802.1X(P. 393)**

Zadávanie a registrácia nových miest určenia je obmedzené.

Na odoslanie faxu alebo e-mailu sa dajú špecifikovať iba miesta určenia uložené v telefónnom zozname.

- Ak chcete pomocou ovládacieho panela zadať nové cieľové umiestnenie alebo ho pridať alebo upraviť v telefónnom zozname, musíte nastaviť položku <Obmedziť nové miesta určenia> na možnosť <Vyp.>. Ak chcete získať ďalšie informácie, kontaktujte správcu.
▶ **Obmedzenie nových cieľových umiestnení, ktoré možno špecifikovať(P. 402)**

Certifikát overovacieho servera vypršal.

Platnosť certifikátu odoslaného zo servera RADIUS uplynula.

- Skontrolujte platné obdobie certifikátu servera na serveri RADIUS.
▶ **Konfigurácia nastavení overenia IEEE 802.1X(P. 393)**

Certifikát overovacieho servera je nesprávny.

Neexistuje žiadny certifikát CA uložený v tlačiarni, ktorý je kompatibilný s certifikátom overovacieho servera.

- Skontrolujte, či je certifikát CA uložený v tlačiarni, ktorá je kompatibilná s certifikátom overovacieho servera.
▶ **Konfigurácia nastavení overenia IEEE 802.1X(P. 393)**

Počítač je obmedzený.

Skenovanie, ktoré je ovládané pomocou ovládacieho panela, je deaktivované v správe ID oddelení.

- Prihláste sa v Remote UI (Vzdialené UR) v režime správcu systému, zobrazte okno úpravy príslušného ID oddelenia a začiarknite začiarkavacie políčko [Allow Scan Jobs with Unknown IDs].
▶ **Nastavenie správy ID oddelení(P. 350)**

Faxové číslo má príliš veľa číslic.

Fax nemožno odoslať, pretože faxové číslo špecifikovaného miesta určenia obsahuje príliš mnoho číslic.

- Špecifikujte faxové číslo miesta určenia, ktoré neprekračuje maximálny povolený počet číslic.
▶ **<Použitie adresár v stave zaves.>(P. 528)**

Pamäť je plná.

Fax sa nedá odoslať ani prijať alebo sa originál nedá naskenovať kvôli nedostatočnému priestoru v pamäti.

- Ak sa úloha odoslania alebo tlače zaradí do radu, počkajte, kým sa dokončí úloha.
- Ak sa prijatý dokument uloží do pamäte, vytlačte ho alebo odstráňte.
▶ **Ukladanie prijatých dokumentov v zariadení (Príjem do pamäte)(P. 233)**
- Pri odosielaní originálu s viacerými stranami ho rozdeľte na viacero častí.
- Pri odosielaní faxu znížte rozlíšenie skenovaného originálu.
▶ **Základné operácie na odosielanie faxov(P. 213)**

- Pri skenovaní zmeňte formát súboru na zníženie jeho veľkosti súboru.
▶ **Základné operácie pre naskenované originály(P. 278)**

Naskenovaný originál sa nedá uložiť do pamäťového zariadenia USB pre nedostatok voľného miesta v pamäti.

- Odstráňte nepotrebné údaje na uvoľnenie priestoru na pamäťovom zariadení USB alebo pripojte iné pamäťové zariadenie USB.
▶ **Používanie pamäťového zariadenia USB(P. 183)**

Pamäť je plná. Zadať nastavenia typu originálu znova.

Originál sa nedá naskenovať, pretože počas kopírovania došlo k zaplneniu pamäte.

- Nastavte položku <Typ originálu> na možnosť <Text/Foto> a kopírujte.
▶ **Výber typu originálu na kopírovanie(P. 199)**

Pamäť je plná. Skenovanie sa zruší. Chcete tlačiť?

Originál sa nemohol naskenovať v dôsledku nedostatočného miesta v pamäti.

- Vyberte, či chcete tlačiť stránky, ktoré boli naskenované alebo zrušiť úlohu.
- Kopírovať originál na dve alebo viac častí.

Nie všetky stránky sa naskenovali počas triedenia a kopírovania.

- Vyberte, či chcete tlačiť stránky, ktoré boli naskenované alebo zrušiť úlohu.
- Ak sa jedná o úlohu kopírovania, buď skopírujte originál v dvoch alebo viacerých častiach alebo zmeňte nastavenie <Typ originálu> na možnosť <Text/Foto> a potom skopírujte originál.
▶ **Výber typu originálu na kopírovanie(P. 199)**

Počet zadaných znakov je nesprávny alebo sa používajú neplatné znaky.

Sieťový kľúč (WPA/WPA2-PSK alebo kľúč WEP) bezdrôtového smerovača nie je zadaný správne.

- Skontrolujte sieťový kľúč (WPA/WPA2-PSK alebo kľúč WEP) bezdrôtového smerovača a znova ho nastavte na stroj. Ďalšie informácie o tom, ako skontrolovať sieťový kľúč, nájdete v príručkách k sieťovým zariadeniam alebo kontaktujte výrobcu.
▶ **Kontrola SSID a sieťového kľúča(P. 29)**
▶ **Nastavenie pripojenia výberom bezdrôtového smerovača(P. 23)**
▶ **Nastavenie pripojenia zadaním podrobných nastavení(P. 26)**

Pamäť USB je obmedzená.

Funkcia, ktorá ukladá skenované originály do pamäťového zariadenia USB, je deaktivovaná.

- Nastavte položku <Použitie funkcie skenovania> na možnosť <Zap.>.
▶ **Obmedzenie funkcie skenovania na USB(P. 407)**

Kľúč WEP nie je nastavený správne. Skontrolujte nastavenia WEP.

Sieťový kľúč (kľúč WEP) bezdrôtového smerovača, ku ktorému sa pripájate, nie je správne nastavený na stroj.

- Skontrolujte sieťový kľúč (kľúč WEP) bezdrôtového smerovača a znova ho nastavte na zariadenie.
 - ▶ **Kontrola SSID a sieťového kľúča(P. 29)**
 - ▶ **Nastavenie pripojenia výberom bezdrôtového smerovača(P. 23)**
 - ▶ **Nastavenie pripojenia zadaním podrobných nastavení(P. 26)**

Metóda overenia stroja je nastavená na <Zdieľaný kľúč>, ale v bezdrôtovom smerovači je nastavená metóda „Otvorený systém“.

- Pripojte sa znova výberom bezdrôtového smerovača alebo manuálnou zmenou metódy overenia WEP na možnosť <Otvorený systém>.
 - ▶ **Nastavenie pripojenia výberom bezdrôtového smerovača(P. 23)**
 - ▶ **Nastavenie pripojenia zadaním podrobných nastavení(P. 26)**
- Zmeňte metódu overenia WEP v bezdrôtovom smerovači na „Zdieľaný kľúč“ a pripojte sa znova. Viac o tom, ako vykonať túto zmenu, nájdete v príručkách k vašim sieťovým zariadeniam alebo kontaktujte ich výrobcu.

Pomocou vzdialeného PR nastavte informácie potrebné na overenie.

Nastavenia IEEE 802.1X sú nesprávne.

- Skontrolujte, či je voľba [Login Name] nastavená správne.
- Skontrolujte, či je označené začiarkavacie políčko [Use TLS], [Use TTLS] alebo [Use PEAP].
- Pri použití TLS skontrolujte, či je registrovaný kľúč a certifikát.
- Ak sa používa TTLS alebo PEAP, skontrolujte, či sú správne nastavené meno používateľa a heslo.
 - ▶ **Konfigurácia nastavení overenia IEEE 802.1X(P. 393)**

Protiopatrenia pre každý chybový kód

364S-0AJ

Ak nastane chyba, napríklad neúspešná tlač alebo ak nemôžete odoslať alebo prijať fax alebo naskenovaný originál, príslušný chybový kód sa zobrazí v zostave alebo na obrazovke výpisu úlohy ako trojčiferné číslo. V nasledujúcej časti nájdete príčiny a riešenia jednotlivých chybových kódov. Postup vytlačenia chybového hlásenia a informácie v hlásení nájdete v časti **Tlač hlásení a zoznamov(P. 583)** . Podrobnosti o obrazovke výpisu úlohy nájdete v časti **Obrazovka <Monitor stavu>(P. 123)** .



#001

V podávači sa zasekol originál.

- Odstráňte zaseknutý originál.
- ▶ **Zaseknutý papier v podávači(P. 646)**

#003

Fax nemožno odoslať alebo prijať kvôli jeho veľkej veľkosti údajov.

- Pri odosielaní faxu: Zmenšite rozlíšenie a naskenujte originál.
- ▶ **Základné operácie na odosielanie faxov(P. 213)**
- Pri prijímaní faxu: Požiadajte odosielateľa, aby pred odoslaním rozdelil originál na viacero častí alebo znížil rozlíšenie.

#005

Fax nemožno odoslať, pretože stroj príjemcu neodpovedal do 35 sekúnd.

- Keď je stroj príjemcu vypnutý alebo je linka obsadená, fax nemožno odoslať. Požiadajte príjemcu, aby skontroloval stav stroja. Pri odosielaní faxov do zámoria vložte do faxových čísel pauzy.
- ▶ **Základné operácie na odosielanie faxov(P. 213)**

#012

Fax nemožno odoslať, pretože v stroji príjemcu došiel papier.

- Požiadajte príjemcu, aby doplnil papier.

#018

Fax nemožno odoslať, pretože stroj príjemcu neodpovedal (z dôvodu obsadenosti linky alebo z iných príčin).

- Keď je stroj príjemcu vypnutý alebo je linka obsadená, fax nemožno odoslať. Požiadajte príjemcu, aby skontroloval stav stroja. Pri odosielaní faxov do zámoria vložte do faxových čísel pauzy.
 - ▶ **Základné operácie na odosielanie faxov(P. 213)**

#022

Odosielanie faxu z počítača je deaktivované.

- Ak chcete odoslať fax z počítača, musíte nastaviť položku <Povoliť VYS. z ovládača faxu> na možnosť <Zap.>. Ak chcete získať ďalšie informácie, kontaktujte správcu.
 - ▶ **Obmedzenie odosielania faxu z počítača(P. 404)**

Fax nemožno presmerovať, pretože špecifikované miesto určenia bolo zmazané z telefónneho zoznamu.

- Uložte znova miesto určenia presmerovania. Ak v pamäti zostanú dokumenty, ktorých presmerovanie zlyhalo, môžete ich znova presmerovať.
 - ▶ **Uloženie cieľových umiestnení(P. 175)**
 - ▶ **Tlač, opätovné odoslanie alebo odstránenie dokumentov, ktorých presmerovanie zlyhalo(P. 235)**

#037

Fax nemožno odoslať, pretože je plná pamäť.

- Ak sa úloha zaradí do fronty, počkajte, kým sa úloha dokončí.
- Ak sa prijatý dokument uloží do pamäte, vytlačte ho alebo odstráňte.
 - ▶ **Ukladanie prijatých dokumentov v zariadení (Príjem do pamäte)(P. 233)**
- Pri odosielaní originálu s viacerými stranami ho rozdeľte na viacero častí.
- Pri odosielaní faxu znížte rozlíšenie skenovaného originálu.
 - ▶ **Základné operácie na odosielanie faxov(P. 213)**

Faxovanie prostredníctvom počítača zlyhalo, pretože počet miest určenia špecifikovaný pre simultánny prenos prekročil maximálnu hodnotu.

- Zrušte začiarknutie políčka [Set the number of destinations that can be specified at once to 2000] v ovládači faxu.
Otvorte priečinok tlačiarne (▶ **Zobrazenie priečinka tlačiarne(P. 701)**) ▶ Kliknite pravým tlačidlom myši na ikonu ovládača tohto zariadenia ▶ [Printer properties] alebo [Properties] ▶ Karta [Device Settings] ▶ [Detailed Settings]

Súbor je príliš veľký na tlač.

- Optimalizujte súbor, aby sa zmenšila jeho veľkosť alebo súbor rozdeľte na časti a ho znova skúste vytlačiť.
- Vyskúšajte tlač z iného ovládača tlačiarne. Môže to pomôcť.

#099

Vykonal sa operácia, ktorá zrušila úlohu.

- Keď zrušíte úlohu, zobrazí sa tento chybový kód. Nie to však chyba. Podľa potreby môžete znova tlačiť, odosielať alebo prijímať dokumenty.

#401

Naskenovaný originál sa nedá uložiť do pamäťového zariadenia USB pre nedostatok voľného miesta v pamäti.

- Odstráňte nepotrebné údaje na uvoľnenie priestoru na pamäťovom zariadení USB alebo pripojte iné pamäťové zariadenie USB.
 - ▶ **Používanie pamäťového zariadenia USB(P. 183)**

#406

Naskenovaný dokument sa nedá uložiť do pamäťového zariadenia USB kvôli chybe.

- Odstráňte pamäťové zariadenie USB memory a znova ho pripojte.
 - ▶ **Používanie pamäťového zariadenia USB(P. 183)**
- Znížte počet originálov na skenovanie.

#408

Načítanie zlyhalo, pretože pamäťové zariadenie USB bolo odstránené počas čítania údajov, ktoré sa na ňom nachádzali.

- Skontrolujte, či nebolo odstránené pamäťové zariadenie USB a skúste údaje načítať znova.
 - ▶ **Používanie pamäťového zariadenia USB(P. 183)**
 - ▶ **Tlač z pamäťového zariadenia (Tlač z pamäťového média)(P. 264)**

Pripojené pamäťové zariadenie USB používa nepodporovaný formát.

- Skontrolujte, či pamäťové zariadenie USB používa formát podporovaný týmto zariadením.
 - ▶ **Používanie pamäťového zariadenia USB(P. 183)**

#701

Overenie zlyhalo, pretože pri aktivácii správy ID oddelenia bol zadaný neplatný ID oddelenia alebo kód PIN.

- Zadať správny ID oddelenia a kód PIN.

Bol vykonaný pokus o pokračovanie v prevádzke bez zadania ID oddelenia, aj keď neznáme ID úloh (funkcie, ktoré umožňujú prevádzku bez ID oddelenia a kódu PIN) boli zakázané v správe ID oddelenia.

- Aktivujte úlohy s neznámymi ID v režime správy systému v Remote UI (Vzdialené UR).

► **Blokovanie úloh pre neznáme ID oddelenia(P. 354)**

#703

Údaje nie je možné zapísať, pretože pamäťový priestor pridelený obrázkom bol plný pri odosielaní e-mailu/faxu I-fax alebo pri ukladaní do zdieľaného priečinka/servera FTP.

- Ak je vo fronte ďalší dokument na odoslanie, chvíľu počkajte, kým sa odosielanie nedokončí a odošlite ho znova.
- Dokument pred odoslaním rozdeľte na viacero častí.
- Odstráňte zabezpečené dokumenty uložené v pamäti.
- Vypnite zariadenie a pred jeho opätovným zapnutím počkajte aspoň 10 sekúnd.

#751

Server FTP nebol spustený alebo bolo prerušené sieťové pripojenie. (Zlyhanie pri pripojení sa k cieľovému umiestneniu niekedy spôsobí odpojenie na trase prenosu.)

- Skontrolujte miesto určenia.
- Skontrolujte stav siete.
 - **Zobrazenie nastavení siete(P. 37)**

Adresa IP nebola nastavená správne.

- Skontrolujte položku <Nastavenia TCP/IP>.
 - **Nastavenie adresy IP(P. 30)**

#752

Odosielanie e-mailov alebo odosielanie a prijímanie faxov I-Fax nebolo možné, pretože bol nastavený nesprávny názov servera SMTP alebo POP3.

- Skontrolujte názov servera SMTP alebo POP3 a opravte nastavenie.
 - **Konfigurácia základných nastavení e-mailu(P. 85)**
 - **Konfigurácia nastavení komunikácie prostredníctvom e-mailu alebo faxu I-Fax(P. 88)**

Odosielanie e-mailov alebo odosielanie a prijímanie faxov I-Fax nebolo možné, pretože bol nastavený nesprávny názov domény.

- Skontrolujte názov domény a opravte nastavenie.
 - **Konfigurácia DNS(P. 54)**

Odosielanie e-mailov alebo odosielanie a prijímanie faxov I-Fax nebolo možné, pretože zariadenie nebolo správne pripojené k sieti.

- Skontrolujte, či je zariadenie správne nainštalované a správne pripojené k sieti.
 - **Problémy pri inštalácii/nastavení(P. 594)**

#753

Naskenované údaje nemožno odoslať ako e-mail, odoslať alebo prijať ako fax I-Fax alebo uložiť v zdieľanom priečinku alebo serveri FTP, pretože je odpojený kábel LAN.

- Skontrolujte, či je kábel LAN pripojený správne.
 - ▶ **Pripojenie ku káblovej sieti LAN(P. 16)**

#755

Naskenované údaje nebolo možné odoslať ako e-mail alebo fax I-Fax alebo uložiť v zdieľanom priečinku alebo serveri FTP, pretože TCP/IP nefungovalo správne.

- Skontrolujte položku <Nastavenia TCP/IP> a správne ju nastavte.
 - ▶ **<Sieť>(P. 457)**

Nie je nastavená adresa IP.

- Nastavte správne adresu IP.
 - ▶ **Nastavenie adresy IP(P. 30)**

Zariadenie nedokáže komunikovať so zariadeniami v sieti okamžite po jeho spustení, pretože je nastavený čas čakania na spustenie komunikácie.

- Zariadenie nedokáže komunikovať okamžite po zapnutí. Počkajte, kým po zapnutí zariadenia uplynie nastavený čas pre položku <Čakanie na prip. pri spustení> a obsah odošlite znova.
 - ▶ **Nastavenie čakacej doby na pripojenie k sieti(P. 53)**

#766

Platnosť certifikátu uplynula.

- Aktualizujte certifikát alebo použite platný certifikát.
- Skontrolujte, či je položka <Nastavenia aktuálneho dátumu/času> správna.
 - ▶ **Nastavenie dátumu a času(P. 11)**

#801

Pri komunikácii so serverom SMTP sa pri odoslaní e-mailu vyskytla chyba prekročenia časového limitu zo servera.

- Skontrolujte, či server SMTP funguje v sieti správne.
- Skontrolujte, či je zariadenie správne nainštalované a správne pripojené k sieti.
 - ▶ **Problémy pri inštalácii/nastavení(P. 594)**

Počas komunikácie so serverom SMTP vrátil server chybu.

- Skontrolujte, či je server SMTP správne nastavený.

Cieľové umiestnenie nie je nastavené správne.

- Skontrolujte, či je cieľové umiestnenie nastavené správne.

Pri ukladaní naskenovaného originálu do zdieľanej priečinka nastala chyba priečinka.

- Skontrolujte, či zdieľaný priečinko a počítač so zdieľaným priečinkom fungujú správne.

Pri ukladaní do zdieľaného priečinka bol špecifikovaný nesprávny názov priečinka alebo heslo.

- Skontrolujte nastavenia cieľového umiestnenia.

#802

Nie je správne nastavený názov servera SMTP/POP3/FTP.

- Správne nastavte názov servera SMTP/POP3/FTP.
 - ▶ **Konfigurácia základných nastavení e-mailu(P. 85)**
 - ▶ **Konfigurácia nastavení komunikácie prostredníctvom e-mailu alebo faxu I-Fax(P. 88)**
 - ▶ **Uloženie cieľových umiestnení z Remote UI (Vzdialené UR)(P. 426)**

#804

Nie sú udelené žiadne prístupové oprávnenia na prístup k zdieľanému priečinku alebo serveru FTP.

- Priradte oprávnenie na zápis údajov zdieľanému priečinku pre odosielateľa (meno používateľa uložené v cieľovom umiestnení). Podrobnosti získate od správcu siete.

Pri ukladaní do zdieľaného priečinka alebo servera FTP bol špecifikovaný nesprávny názov priečinka.

- Skontrolujte nastavenia cieľového umiestnenia.

#806

Pri ukladaní údajov do zdieľaného priečinka alebo servera FTP bolo špecifikované nesprávne meno používateľa alebo heslo.

- V telefónnom zozname musí byť uložené rovnaké meno používateľa a heslo ako tie, ktoré sú uložené v zdieľanom priečinku alebo serveri FTP.
 - ▶ **Nastavenie zdieľaného priečinka ako miesta ukladania(P. 93)**
 - ▶ **Uloženie cieľových umiestnení z Remote UI (Vzdialené UR)(P. 426)**

Pri odosielaní e-mailu alebo faxu I-Fax bolo špecifikované nesprávne cieľové umiestnenie.

- Zadajte správnu e-mailovú adresu a správu odošlite znova. Ak sa použilo cieľové umiestnenie, ktoré bolo uložené v telefónnom zozname, skontrolujte správnosť e-mailovej adresy.
 - ▶ **Uloženie cieľových umiestnení(P. 175)**

#808

Na serveri FTP nastala chyba alebo uplynul časový limit.

- Skontrolujte nastavenia servera FTP.
 - ▶ **Uloženie cieľových umiestnení z Remote UI (Vzdialené UR)(P. 426)**

#810

Pri odoslaní e-mailu alebo odoslaní alebo prijatí faxu I-fax vrátil server POP3 chybu.

- Skontrolujte, či je server POP3 nastavený správne.
- Skontrolujte, či poštový server a sieť fungujú správne. Viac informácií získate od správcu siete.

#813

Prihlasovacie meno alebo heslo použité v serveri POP3 nie je nastavené správne.

- Správne zadajte prihlasovacie meno alebo heslo použité v serveri POP3.

#816

Počet vytlačených strán dosiahol maximálny limit určený pre oddelenie.

- Ak chcete vynulovať počítadlo vytlačených strán, kliknite na tlačidlo [Clear Count] na stránke [Department ID Management] Remote UI (Vzdialené UR).
▶ **Uloženie/Úprava ID a kódu PIN oddelenia(P. 350)**

#818

Prijaté údaje sú vo formáte súboru, ktorý zariadenie nedokáže vytlačiť.

- Kontaktujte druhú stranu a požiadajte ich o opätovné odoslanie údajov v inom formáte súboru.

#819

Prijaté údaje nie sú podporované (nesprávne informácie MIME).

- Kontaktujte druhú stranu a požiadajte ich o kontrolu nastavení a opätovné odoslanie údajov.

#820

Prijaté údaje nie sú podporované (nesprávne informácie BASE64 alebo uuencode).

- Kontaktujte druhú stranu a požiadajte ich o kontrolu nastavení a opätovné odoslanie údajov.

#821

Prijaté údaje nie sú podporované (nastala chyba analýzy TIFF).

- Kontaktujte druhú stranu a požiadajte ich o kontrolu nastavení a opätovné odoslanie údajov.

#822

Súbor v pamäťovom zariadení USB sa nedá vytlačiť, pretože formát súboru nie je podporovaný.

- Skontrolujte podporované formáty súborov a súbor uložte znova.
▶ **Funkcie tlačiarne(P. 682)**

#827

Prijaté údaje nie sú podporované (obsahujú nepodporované informácie MIME).

- Kontaktujte druhú stranu a požiadajte ich o kontrolu nastavení a opätovné odoslanie údajov.

#829

Prijaté údaje prekročili maximálnu veľkosť, ktorú možno prijať.

- V prípade prijatia faxu zariadenie odstráni údaje od strany 1 000 a vyššie a vytlačí prvých 999 strán alebo ich podrží v pamäti. Požiadajte odosielateľa o opätovné odoslanie strán od čísla 1 000.
- V prípade prijatia faxu I-Fax zariadenie nedokáže prijať e-mail s veľkosťou väčšou ako 24 MB. Požiadajte odosielateľa, aby zmenšil veľkosť e-mailu (menej ako 24 MB) a údaje odoslal znova.

#839

Užívateľské meno a heslo, ktoré sa používajú na overenie SMTP, nie sú správne nastavené.

- Nastavte správne užívateľské meno a heslo.
▶ **Konfigurácia základných nastavení e-mailu(P. 85)**
▶ **Konfigurácia nastavení komunikácie prostredníctvom e-mailu alebo faxu I-Fax(P. 88)**

#841

Pri odosielaní e-mailu alebo faxu I-Fax nie je k dispozícii šifrovací algoritmus, ktorý je bežný v prípade poštového servera.

- Zrušte začiarknutie začiarkavacieho políčka [Use TLS for SMTP] alebo [Use TLS for POP].
▶ **Konfigurácia nastavení komunikácie prostredníctvom e-mailu alebo faxu I-Fax(P. 88)**
- Pridajte k nastaveniam poštového servera spoločný šifrovací algoritmus.

Počas komunikácie so serverom SMTP nastala chyba overenia certifikátu servera TLS.

- Skontrolujte, či je certifikát CA, ktorý podpísal certifikát servera TLS na strane servera SMTP, uložený v zariadení použitím Remote UI (Vzdialené UR).
- Skontrolujte, či je platný certifikát servera TLS na strane servera SMTP.
- Skontrolujte, či certifikát servera TLS nie je podpísaný sám sebou.

#844

Šifrovaná komunikácia TLS na server POP3 zlyhala pri odosielaní e-mailu pomocou POP pred SMTP.

- Skontrolujte nastavenia šifrovanej komunikácie TLS v serveri POP3.
 - Zrušte označenie začiarkavacieho políčka [Use TLS for POP]. Ak problém pretrváva, zrušte začiarknutie začiarkavacieho políčka [Use POP Authentication Before Sending] a nastavte komunikáciu na inú možnosť ako POP pred SMTP.
- **Konfigurácia nastavení komunikácie prostredníctvom e-mailu alebo faxu I-Fax(P. 88)**

Pri overovaní certifikátu servera TLS na komunikáciu so serverom POP3 sa vyskytla chyba overenia.

- Skontrolujte, či je certifikát CA, ktorý podpísal certifikát servera TLS na strane servera POP3, uložený v zariadení použitím Remote UI (Vzdialené UR).
- Skontrolujte, či je platný certifikát servera TLS na strane servera POP3.
- Skontrolujte, či certifikát servera TLS nie je certifikát podpísaný sám sebou.

#846

E-mail alebo fax I-Fax nemožno odoslať kvôli chybe overenia POP.

- Skontrolujte nastavenie a skúste to znova.
- **Konfigurácia nastavení komunikácie prostredníctvom e-mailu alebo faxu I-Fax(P. 88)**

#852

Zariadenie sa z nejakých príčin vypína.

- Skontrolujte, či je napájací kábel pevne vložený do zásuvky.

#853

Dokument nemožno vytlačiť, pretože jeho veľkosť údajov prekročila maximálnu schopnosť spracovania zariadenia.

- Stroj nemusí byť schopný vytlačiť dokumenty s veľkým počtom strán. Znížte počet strán na jednotlivú tlač alebo tlačte, keď nie je vo fronte žiadna tlačová úloha ani keď sa netlačí žiaden dokument. Ak aj naďalej nemôžete tlačiť, skontrolujte údaje dokumentu, či neobsahuje žiadne chyby.

Tlač bola zrušená z počítača.

- Ak zrušíte operáciu, keď sa tlačové údaje odosielajú do zariadenia z počítača, zobrazí sa tento chybový kód. Nie je to však chyba. Tlačte znova podľa potreby.

Odstránil sa zabezpečený dokument, ktorý zostal nevytlačený.

- Ak sa zabezpečený dokument nevytlačil v určitom čase (predvolene 30 minút), odstráni sa z pamäte. Znova odošlite zabezpečený dokument a vytlačte ho v príslušnom čase.
- **Tlač pomocou zabezpečenej tlače(P. 261)**

Došlo k pokusu o tlač pomocou zabezpečenej tlačne, keď bola zabezpečená tlač zakázaná.

- Keď je položka <Zabezpečená tlač> nastavená na možnosť <Vyp.>, nemôžete použiť zabezpečenú tlač. Nastavte nastavenie na možnosť <Zap.> a tlačte znova.

▶ **Tlač pomocou zabezpečenej tlačne(P. 261)**

- Tlačte bez použitia zabezpečenej tlačne.

▶ **Základné postupy tlačne(P. 253)**

Pokúsili ste sa vytlačiť súbor, ktorý je poškodený alebo nepodporovaný.

- Skontrolujte súbor a skúste to znova.

▶ **Základné postupy tlačne(P. 253)**

Súbory PDF chránené heslom nemožno vytlačiť.

- Zadajte správne heslo pre súbor PDF.

▶ **Tlač z pamäťového zariadenia (Tlač z pamäťového média)(P. 264)**

#861

Dokument nemožno vytlačiť, pretože bol použitý ovládač tlačiarne, ktorý nie je určený pre toto zariadenie.

- Tlačte znova pomocou ovládača tlačiarne pre toto zariadenie.

▶ **Základné postupy tlačne(P. 253)**

Dokument nemožno vytlačiť kvôli chybe v jeho údajoch.

- Skontrolujte dáta dokumentu, či neobsahujú chybu.

#863

Pri tlači z počítača sa vyskytla chyba.

- Vypnite zariadenie a pred jeho opätovným zapnutím počkajte aspoň 10 sekúnd. Po dokončení reštartovania skúste tlačiť znova.

#995

Zrušil sa dokument čakajúci na odoslanie alebo prijatie.

- V prípade potreby odošlite alebo prijmite dokument znova.

Odstraňovanie zaseknutého papiera

364S-0AK

Ak sa zachytí papier, na obrazovke sa zobrazí správa <Zachytil sa papier.>. Výberom položky <Ďalej> zobrazíte jednoduché riešenia. Ak je ťažké pochopiť postupy na displeji, pozrite si nasledujúce časti na odstránenie zachytených predmetov.

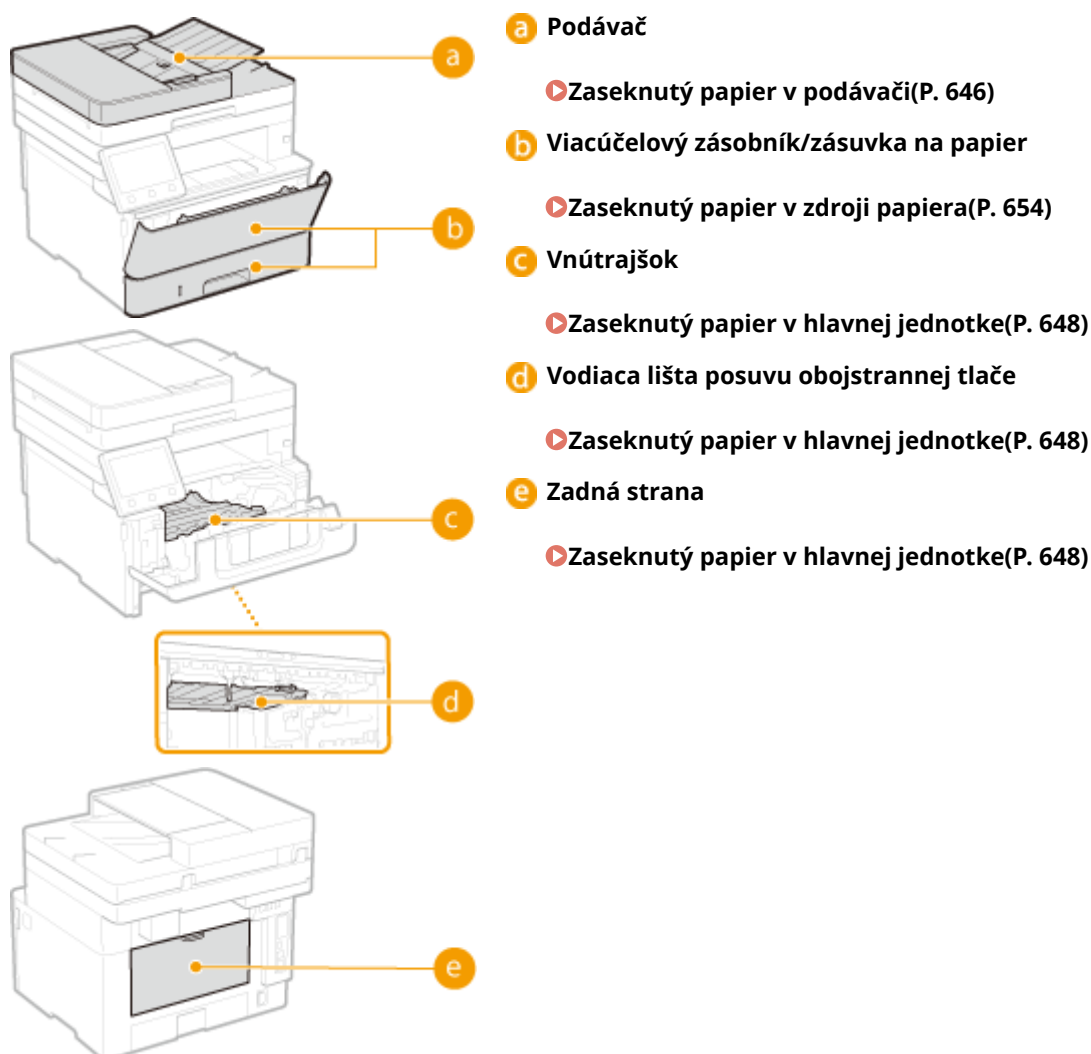
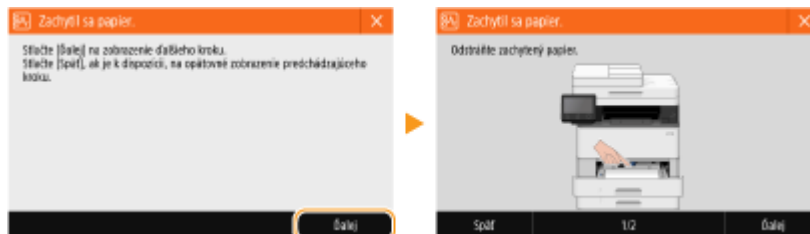

DÔLEŽITÉ

Pri odstraňovaní zachyteného papiera nevypínajte stroj

- Vypnutím stroja sa v stroji vymažú všetky dáta tlače. Dávajte si pozor najmä pri príjme faxových dokumentov.

Ak sa papier trhá

- Odstráňte všetky fragmenty papiera, aby ste zabránili ich zachyteniu.

Ak opakovane dochádza k zachytávaniu papiera

- Poklepte na balík papiera na rovnom povrchu na zarovnanie okrajov papiera pred jeho vložením do stroja.
- Skontrolujte, či je papier vhodný pre stroj. **➤Dostupný papier(P. 675)**
- Skontrolujte, či v stroji nezostali zachytené fragmenty papiera.

Zaseknutý papier sa nesnažte odstraňovať zo zariadenia nasilu

- Násilným odstraňovaním papiera môžete poškodiť časti stroja. Ak papier, ktorý sa zachytil v stroji, nedokážete sami odstrániť, obráťte sa na miestneho autorizovaného zástupcu alebo linku pomoci spoločnosti Canon. **➤Keď sa problém nedá vyriešiť(P. 656)**

Zaseknutý papier v podávači

364S-0AL

Ak sú v podávači vložené originály, najprv ich odstráňte. Potom postupujte podľa nižšie opísaného postupu. Zaseknutý papier sa nesnažte odstraňovať zo zariadenia násilu. Ak nie je možné odstrániť zachytený papier ľahko, postupujte ďalším krokom.

1 Odstráňte zaseknutý originál z krytu podávača.

- 1 Otvorte kryt podávača.

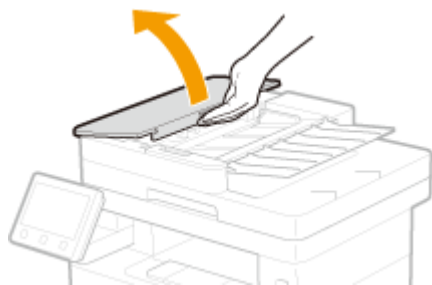

- 2 Jemne vytiahnite originál.

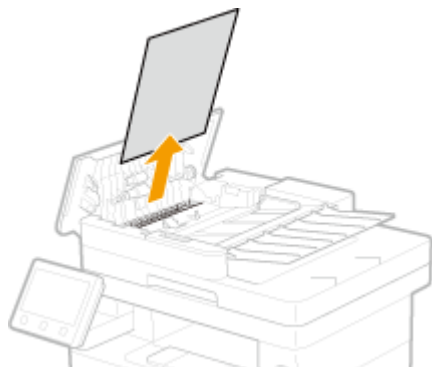

- 3 Zdvihnite pôvodný zásobník a opatrne vytiahnite originál.



- 4 Zatvorte kryt podávača.

2 Odstráňte z dolnej strany podávača zaseknutý originál.

- 1 Otvorte podávač.

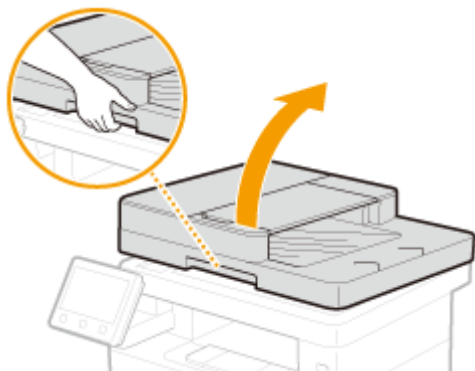

2 Jemne vytiahnite originál.

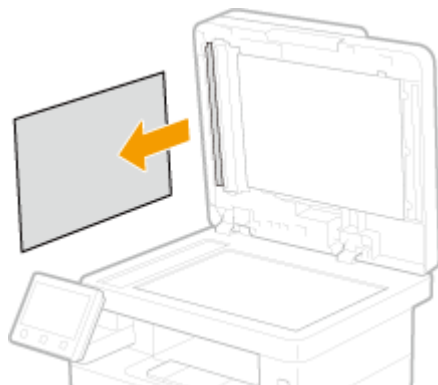

3 Opatrne zatvorte podávač.

3 Znova vložte originál.

Zaseknutý papier v hlavnej jednotke

364S-0AR

Odstráňte zaseknutý papier podľa postupu, ktorý zodpovedá miestu, na ktorom došlo k zaseknutiu papiera.

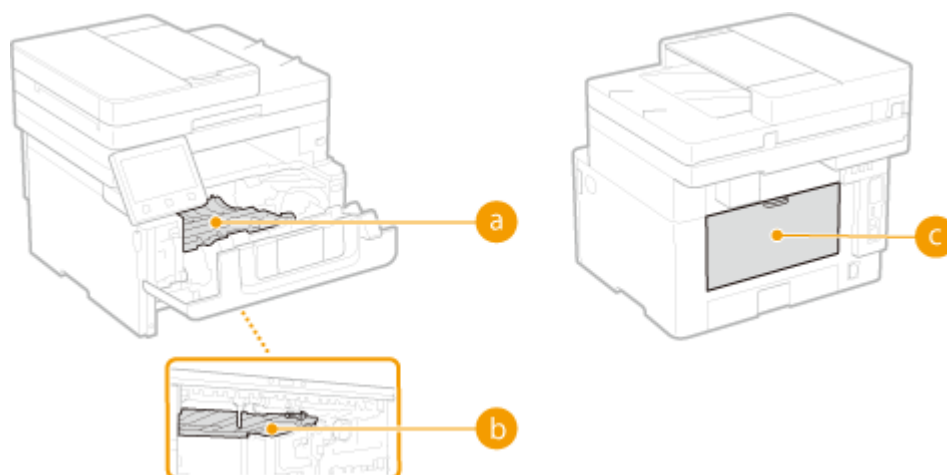

a Vnútrajšok

▶ Zachytenie papiera v zariadení alebo v zadnej časti (P. 648)

b Vodiaca lišta posuvu obojstrannej tlače

▶ Zachytenie papiera vo vodiacej lište posuvu obojstrannej tlače (P. 651)

c Zadná strana

▶ Zachytenie papiera v zariadení alebo v zadnej časti (P. 648)

Zachytenie papiera v zariadení alebo v zadnej časti

Ak nemožno odstrániť zachytený papier ľahko, nepokúšajte sa ho odstraňovať násilu, ale postupujte ďalším krokom.

1 Otvorte predný kryt.

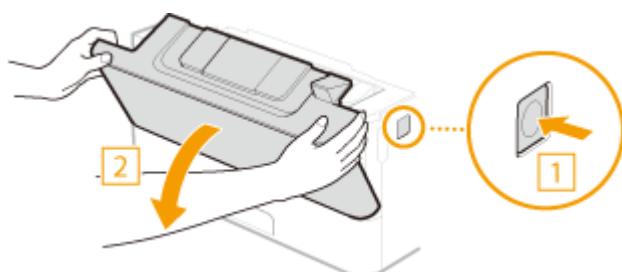

2 Vyberte tonerovú kazetu.

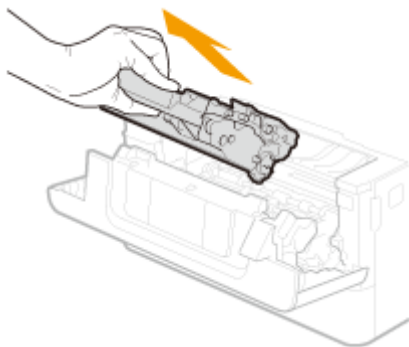

3 Podržte zelenú úchytku na prednej strane a zdvihnite lištu posuvu.

- Držte lištu posuvu, kým ju nevrátite na pôvodné miesto v kroku 5.

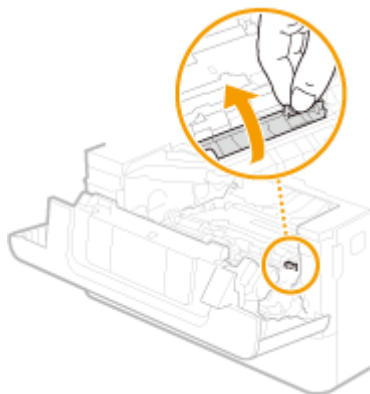

4 Jemne vytiahnite papier.

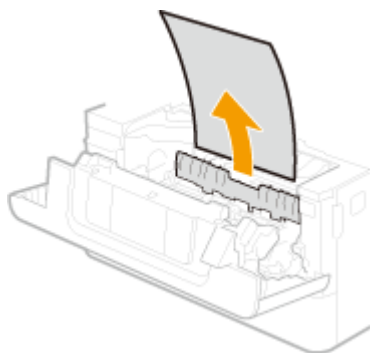

5 Jemne vráťte lištu posuvu na svoje miesto.

6 Podržte zelenú úchytku na prednej strane a zdvihnite lištu posuvu.

- Držte lištu posuvu, kým ju nevrátite na pôvodné miesto v kroku 8.

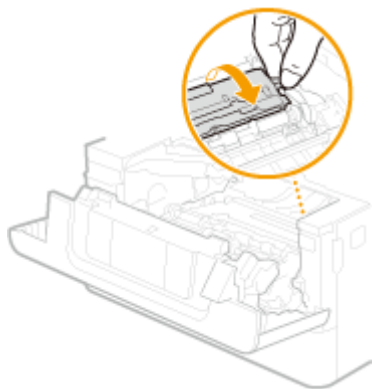

7 Jemne vytiahnite papier.

- Ak chcete zabrániť opadaniu neprichyteného tonera, vytiahnite papier čo najviac rovno.

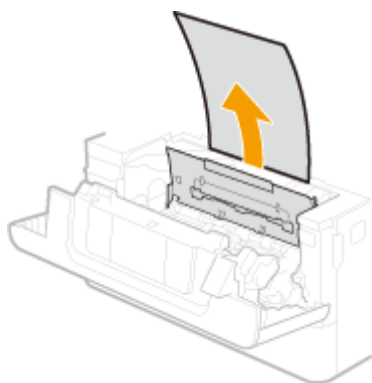

8 Jemne vráťte lištu posuvu na svoje miesto.

9 Otvorte zadný kryt.

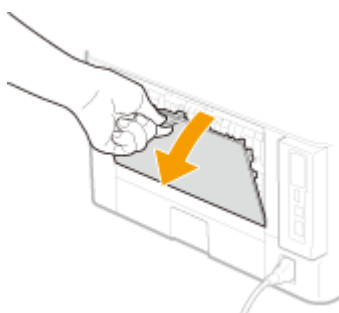

10 Jemne vytiahnite papier.

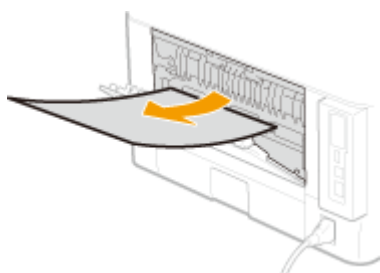

11 Zatvorte zadný kryt.

12 Nainštalujte kazetu s tonerom.

- Nezabudnite tlačiť kazetu, kým nezastane.

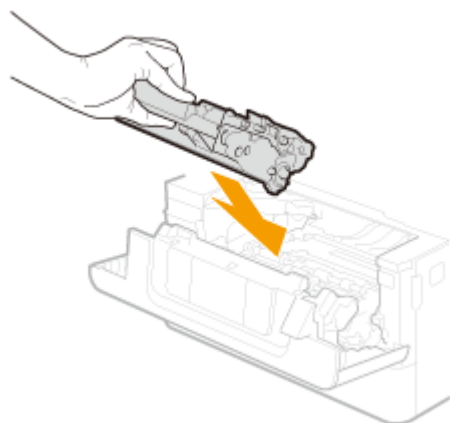

13 Zatvorte predný kryt.

POZNÁMKA:

Ak sa správa stále zobrazuje

- Papier môže byť zachytený v iných oblastiach. Skontroluje ostatné oblasti a odstráňte prípadný zachytený papier. Ak sa správa stále zobrazuje, skontrolujte, či je predný kryt správne zatvorený.

Zachytenie papiera vo vodiacej lište posuvu obojstrannej tlačie

Ak sa zaseknutý papier nedá odstrániť ľahko, nevyťahujte ho násilu, ale postupujte podľa pokynov na odstránenie zaseknutého papiera z iného miesta uvedeného v správe.

1 Vytiahnite zásuvku na papier.

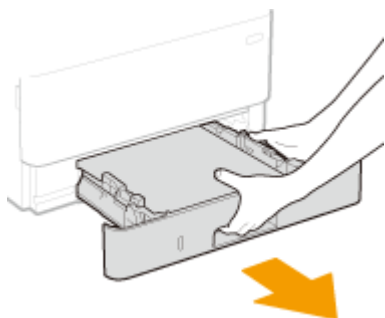

DÔLEŽITÉ:

- Zásuvku na papier musíte držať oboma rukami a vyťahovať ju opatrne. V opačnom prípade môžete zásuvku na papier poškodiť, keď vám spadne, ak sa vysunie príliš jednoducho.

2 Stlačte zelenú úchytku a sklopte vodiacu lištu posuvu obojstrannej tlačie.

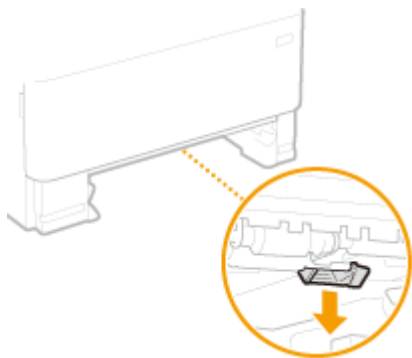

3 Jemne vytiahnite papier.

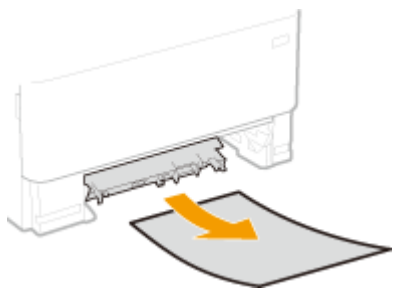

4 Vráťte vodiacu lištu posuvu obojstrannej tlače na svoje miesto.

- Lištu úplne zatvorte, kým nezacvakne.

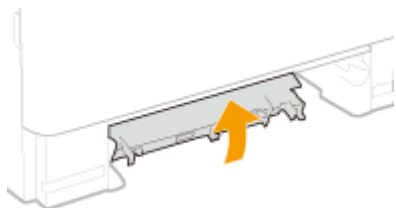

5 Nastavte zásuvku na papier.

6 Otvorte a zatvorte predný kryt.

- Po otvorení a zatvorení predného krytu správa o zachytení papiera zmizne.

1 Otvorte predný kryt.

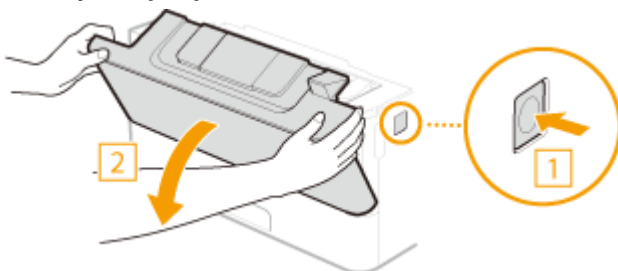

2 Zatvorte predný kryt.

POZNÁMKA:

Ak sa správa stále zobrazuje

Riešenie problémov

- Papier môže byť zachytený v iných oblastiach. Skontroluje ostatné oblasti a odstráňte prípadný zachytený papier. Ak sa správa stále zobrazuje, skontrolujte, či je predný kryt správne zatvorený.

Zaseknutý papier v zdroji papiera

364S-0AS

Odstráňte zaseknutý papier podľa postupu, ktorý zodpovedá miestu, na ktorom došlo k zaseknutiu papiera.

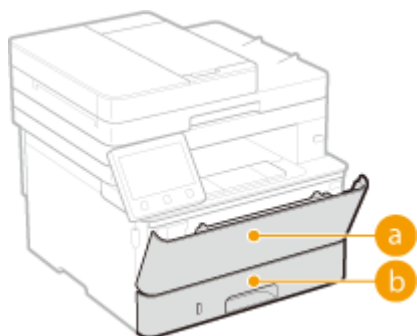

a Viacúčelový zásobník

▶ Zaseknutý papier vo viacúčelovom priechniku (P. 654)

b Zásuvka na papier

▶ Zaseknutý papier v zásuvke na papier (P. 654)

Zaseknutý papier vo viacúčelovom priechniku

Ak je v zásobníku vložený papier, najskôr ho vyberte. Ak sa zaseknutý papier nedá odstrániť ľahko, nevyťahujte ho násilu, ale postupujte podľa pokynov na odstránenie zaseknutého papiera z iného miesta uvedeného v správe.

1 Jemne vytiahnite papier.

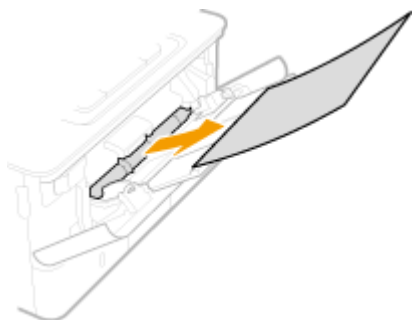

2 Vložte papier. ▶ Vkladanie papiera do viacúčelového zásobníka (P. 144)

3 Keď sa na obrazovke zobrazí správa <Áno>, vyberte položku <Odstr. ste všetok zachytený papier?>.

POZNÁMKA:

Ak sa správa stále zobrazuje

- Papier môže byť zachytený v iných oblastiach. Skontrolujte ostatné oblasti a odstráňte prípadný zachytený papier.

Zaseknutý papier v zásuvke na papier

Ak sa zaseknutý papier nedá odstrániť ľahko, nevyťahujte ho násilu, ale postupujte podľa pokynov na odstránenie zaseknutého papiera z iného miesta uvedeného v správe.

1 Vytiahnite zásuvku na papier.

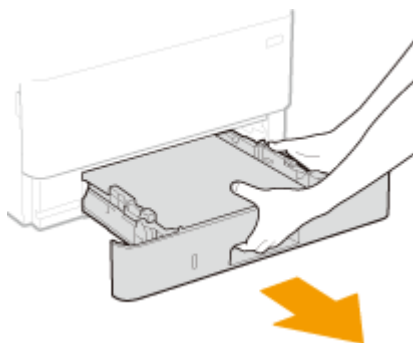

DÔLEŽITÉ:

- Zásuvku na papier musíte držať oboma rukami a vyťahovať ju opatrne. V opačnom prípade môžete zásuvku na papier poškodiť, keď vám spadne, ak sa vysunie príliš jednoducho.

2 Jemne vytiahnite papier.

- Ak je pripojený voliteľný modul cassette feeding module, jemne vytiahnite papier rovnakým spôsobom.

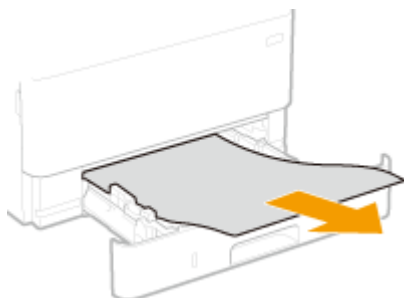

3 Nastavte zásuvku na papier.

4 Keď sa na obrazovke zobrazí správa <Áno>, vyberte položku <Odstr. ste všetok zachytený papier?>.

POZNÁMKA:

Ak sa správa stále zobrazuje

- Papier môže byť zachytený v iných oblastiach. Skontroluje ostatné oblasti a odstráňte prípadný zachytený papier.

Keď sa problém nedá vyriešiť

364S-0AU

Ak nedokážete problém vyriešiť podľa informácií v tejto kapitole, obráťte sa na miestneho autorizovaného zástupcu spoločnosti Canon alebo zavolajte na linku pomoci spoločnosti Canon.

DÔLEŽITÉ

Stroj nerozoberajte ani neopravujte sami.

- Ak rozoberiete alebo opravíte stroj svojpomocne, nebude preň platiť záruka.

■ Pri kontaktovaní spoločnosti Canon

Keď nás kontaktujete, majte pripravené nasledujúce informácie:

- Názov produktu (MF429x / MF428x / MF426dw / MF421dw)
- Predajca, od ktorého ste kúpili stroj
- Podrobné informácie o vašom probléme (napríklad, čo ste urobili a čo sa v dôsledku toho stalo)
- Sériové číslo (nachádzajúca sa na zadnej strane zariadenia)

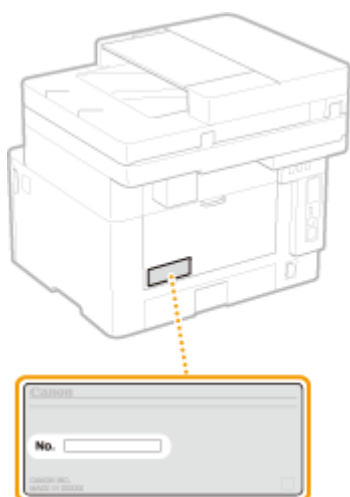

POZNÁMKA

Skontrolujte sériové číslo zariadenia na ovládacom paneli

- Vyberte položky <Monitor stavu> ► <Informácie o zariadení> ► <Sériové číslo>.

Dodatok

Dodatok	658
Softvér tretích strán	660
Prehľad funkcií	661
Ekologický prístup a šetrenie peňazí	662
Vylepšenie efektivity	664
Digitalizácia	666
Ešte niečo navyše	668
Technické parametre	670
Hlavná jednotka	671
Podávač	674
Dostupný papier	675
Cassette Feeding Module-AH	678
Copy Card Reader-F	679
Funkcia faxu	680
Funkcia skenovania	681
Funkcie tlačiarne	682
Funkcie spravovania	684
Systémové prostredie	687
Sieťové prostredie	689
Možnosti	690
Voliteľné zariadenia	691
Systémové možnosti	693
Príručky a ich obsah	695
Používanie príručky Užívateľská príručka	696
Rozloženie obrazovky príručky Užívateľská príručka	697
Prezeranie príručky Užívateľská príručka	700
Základné postupy vo Windows	701
Poznámka	710

Dodatok

364S-0AW

Táto časť obsahuje technické špecifikácie tohto zariadenia, pokyny na použitie príručky Užívateľská príručka, prehlásenia, informácie o autorských právach a ďalšie dôležité informácie pre zákazníkov.

■ Technické údaje zariadenia

Pozrite si nasledujúce časti, ak chcete skontrolovať technické údaje hlavnej jednotky a voliteľného vybavenia, sieťového prostredia, funkcie tlače atď.



▶ **Technické parametre(P. 670)**

■ Používanie voliteľného zariadenia

Pozrite si nasledujúce časti, ak chcete zistiť, ako možno toto zariadenia používať pohodlnejšie a efektívnejšie.

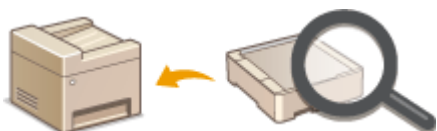

▶ **Možnosti(P. 690)**

■ Odkazovanie na príručku tohto zariadenia

Pozrite si prvú z nasledujúcich častí, ak sa chcete oboznámiť s typmi príručiek opisujúcimi funkcie zariadenia a spôsoby ovládania zariadenia. Ak sa chcete dozvedieť, ako čítať a používať príručku Užívateľská príručka (túto príručku), pozrite si druhú časť.



▶ **Príručky a ich obsah(P. 695)**

▶ **Používanie príručky Užívateľská príručka(P. 696)**

■ Iné

Pozrite si nasledujúce časti, ak chcete získať užitočné informácie a skontrolovať vyhlásenia a informácie o autorských právach.



- ▶ **Softvér tretích strán(P. 660)**
- ▶ **Prehľad funkcií(P. 661)**
- ▶ **Základné postupy vo Windows(P. 701)**
- ▶ **Poznámka(P. 710)**

Softvér tretích strán

364S-0AX

Ak chcete získať informácie o softvéri tretích strán, kliknite na nasledujúce ikony.



Prehľad funkcií

364S-0AY

Táto časť opisuje tipy na využitie funkcií zariadenia podľa kategórií. Funkcie môžete využiť podľa vami určených cieľov a prevádzkového prostredia.

- ▶ **Ekologický prístup a šetrenie peňazí(P. 662)**
- ▶ **Vylepšenie efektivity(P. 664)**
- ▶ **Digitalizácia(P. 666)**
- ▶ **Ešte niečo navyše(P. 668)**

Ekologický prístup a šetrenie peňazí

364S-0C0



Existuje veľa spôsobov, ako ušetriť papier, toner, energiu a náklady.



Obojstranná tlač

Obojstrannú tlač môžete využívať pri kopírovaní, tlačových úlohách odoslaných z počítača a dokonca pri prichádzajúcich faxoch. Keďže budete používať iba polovičné množstvo papiera než obvykle, môžete znížiť svoje náklady na papier na polovicu. Ak chcete ušetriť ešte viac, skombinujte obojstrannú tlač s funkciou tlače viacerých strán N na 1 na jeden hárok papiera. Na jeden hárok môžete vytlačiť až 32 strán, čo je ekonomicky a ekologicky prospešné.

► **Základné postupy kopírovania(P. 190)**

► **Tlač z počítača(P. 253)**

► **<Prijat'/preposlať>(P. 531)** ► <Nastavenia faxu> ► <Tlač na obidve strany>

► **<Prijat'/preposlať>(P. 531)** ► <Nastavenia I-faxu> ► <Tlač na obidve strany>



Tlač viacerých strán na jeden hárok

Ak chcete skutočne začať šetriť papierom, zmenšíte niekoľko strán na jednu stranu hárka – 2 alebo 4 strany pre kópie a až 16 strán pre tlačové úlohy odoslané z počítača. Ešte efektívnejšie je to pri použití s funkciou obojstrannej tlače.

► **Kopírovanie viacerých dokumentov na jeden hárok (N na 1)(P. 203)**

► **Tlač z počítača(P. 253)**



Režim spánku



Bezpapierové faxovanie

Na šetrenie energie a peňazí sa z režimu spánku, ktorý stroj vypne, keď ho nikto nepoužíva, stala nevyhnutná funkcia. Tento stroj sa prepne do režimu spánku automaticky a môžete ho uspať aj kedykoľvek chcete. Jedným stlačením tlačidla  prepnete zariadenie do režimu spánku. Opätovným stlačením tohto tlačidla stroj znova aktivujete.

► **Vstup do režimu spánku(P. 173)**

Predpokladáte, že budete na faxovanie potrebovať papier? Tie staré papierové výtlačky sú už minulosťou. Odosielajte dokumenty faxom tak, ako sú – vytvorené na počítači. Nepotrebuje na to papier a je to rýchle. Prijaté dokumenty sa najprv uložia v pamäti, čo umožňuje vytlačiť len tie potrebné. Preto sa už viac nebudete musieť starať o papier používaný na priame poštové zásielky atď.

► **Odosielanie faxov z vášho počítača (Faxovanie z počítača)(P. 239)**

► **Ukladanie prijatých dokumentov v zariadení (Príjem do pamäte)(P. 233)**

Vylepšenie efektivity

364S-OC1



Uvádzame niekoľko jednoduchých operácií, ktoré môžu zefektívniť zložité úlohy.



Telefónny zoznam

Zadanie faxových a e-mailových adries do telefónneho zoznamu vám ušetrí námahu pri ich zadávaní po jednotlivých čísliciach a písmenách zakaždým, keď budete chcieť niečo odoslať. Pomocou funkcie <Oblíbené> môžete zobraziť často používané adresy, aby ste mohli rýchlo a jednoducho odoslať požadovaný obsah jeho príjemcom. Dáta telefónneho zoznamu môžete uložiť v počítači a mať pocit bezpečia, keď budete vedieť, že dôležité kontaktné údaje máte zálohované.

- ▶ **Uloženie cieľových umiestnení(P. 175)**
- ▶ **Uloženie cieľových umiestnení z Remote UI (Vzdialené UR) (P. 426)**
- ▶ **Základné operácie na odosielanie faxov(P. 213)**
- ▶ **Základné operácie pre naskenované originály(P. 278)**
- ▶ **Importovanie alebo exportovanie údajov nastavení(P. 436)**



Často používané nastavenia pre ovládanie jedným dotykom

Vždy vytvárať obojstranné kópie. Vždy skenovať v rovnakom formáte a na rovnaké cieľové umiestnenie uloženia. Často používané nastavenia, ako sú tieto, možno uložiť a priradiť jednému tlačidlu skratiek. Umožňuje to pohodlne špecifikovať príslušné operácie jedným dotykom.

- ▶ **Uloženie často používaných nastavení(P. 167)**

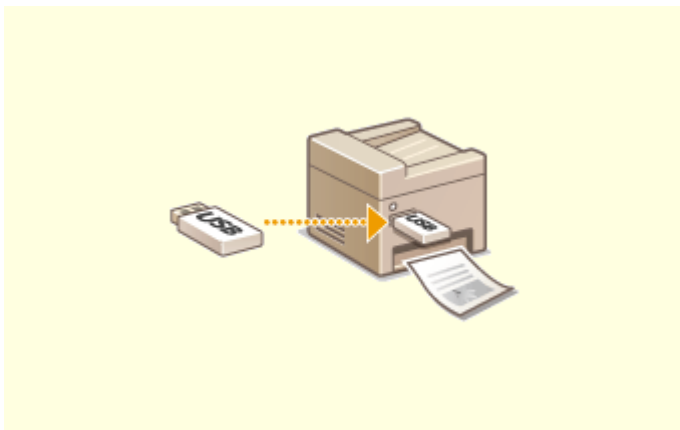

Tlač obrázkov priamo z pamäťového zariadenia USB

Pripojte do zariadenia pamäťové zariadenie USB a môžete tlačiť obrázky a dokumenty priamo bez použitia počítača. Pred tlačou môžete zobrazíť ukážku súborov JPEG a ďalších obrázkov, aby sa zabránilo plytvaniu papierom. Môžete tiež skenovať ručne písané poznámky a iné a uložiť ich priamo do pamäťového zariadenia USB. Pohodlné v prípade prenášania.

- ▶ **Tlač z pamäťového zariadenia (Tlač z pamäťového média)(P. 264)**
- ▶ **Základné operácie pre naskenované originály(P. 278)**



Vzdialená správa pomocou Remote UI (Vzdialené UR)

Remote UI (Vzdialené UR) vám umožňuje spravovať veľa možností priamo z počítača bez toho, aby ste museli prejsť k stroju. Konfigurujte nastavenia a sledujte stav stroja pomocou intuitívneho, jednoducho zrozumiteľného rozhrania vo webovom prehliadači, ktoré zvládnete okamžite. Ušetríte si čas a energiu na iné veci, nie na starostlivosť o stroj.

- ▶ **Správa zariadenia z počítača (Remote UI (Vzdialené UR))(P. 413)**



Rýchle vytvorenie nastavení tlače pomocou intuitívneho ovládania

Môžete jednoducho a intuitívne špecifikovať rozloženie strany, ako aj pozíciu väzby, prepínať medzi jednostrannou a obojstrannou tlačou a pod. na obraze náhľadu v ovládači tlačiarne. Ovládanie jednoduchým klikaním vám umožňuje pohodlne meniť nastavenia a vidieť, ako sú použijú.

- ▶ **Tlač z počítača(P. 253)**

Digitalizácia

364S-0C2



Digitalizácia dokumentu umožňuje jeho úpravu pomocou počítača a zároveň znižuje náklady a šetrí čas vďaka e-mailu.



Skenovanie a e-mail

Naskenované originály môžete odosielať e-mailom bez toho, aby ste museli zapnúť počítač. Naskenovaný originál stačí skonvertovať na e-mailovú prílohu priamo pomocou zariadenia. Ak ste jedným z tých ľudí, ktorí by radšej poslali fax, než aby sa museli trápiť s počítačom, táto funkcia je pre vás.

▶ **Základné operácie pre naskenované originály(P. 278)**

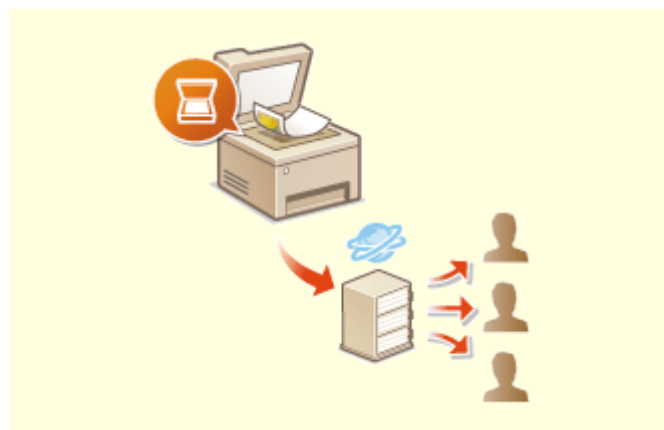

Skenovanie a zdieľanie

Povedzme, že máte papierovú kópiu správy na celopodnikovú schôdzu. Naskenujte ju, skonvertujte ju a všetci ju budú môcť zobraziť. Uloží sa priamo do zdieľaného priečinka vo vašej sieti, takže nemusíte tlačiť kópie a rozdávať ich. V momente, keď začne byť reč o stovkách strán dokumentov, ktoré všetci potrebujú, jednoducho neexistuje žiaden iný spôsob.

▶ **Základné operácie pre naskenované originály(P. 278)**



Naskenujte iba to, čo potrebujete



Súbory PDF s možnosťou hľadania

Čo v prípade, že skenujete celú stranu z novín, ale v skutočnosti vás zaujíma iba titulok a fotografia? Použite ovládač ScanGear MF. Z náhľadu môžete vybrať, čo chcete, a nechať skener ignorovať zvyšok. Inak budete musieť použiť program na úpravy a orezať všetko, čo nepotrebuje.

► **Používanie ovládača ScanGear MF(P. 316)**

DÔLEŽITÉ

- Použitie tohto výrobku na skenovanie, tlač alebo iné reprodukovanie určitých dokumentov a použitie takých obrázkov naskenovaných, vytlačených alebo inak reprodukováných vaším prístrojom môže byť zákonom zakázané a viesť k trestnoprávnej a/alebo občianskej zodpovednosti. Ak si nie ste istí, či sú skenovanie, tlač alebo reprodukcia niektorého dokumentu iným spôsobom pomocou tohto zariadenia legálne alebo či je legálne použitie obrázkov pomocou neho naskenovaných, vytlačených alebo inak reprodukováných, v predstihu sa obráťte na právneho zástupcu, ktorý vám poskytne odbornú právnu radu.

Hľadanie textu v súbore PDF možno vykonať pomocou súborov PDF s možnosťou hľadania. Po naskenovaní originálu s textom a obrázkami sa textové časti prevedú na textové údaje pomocou funkcie OCR. Okrem možnosti hľadania textových informácií môžete tiež skopírovať požadované časti do tabuľkového procesora Excel alebo dokumentu v aplikácii Microsoft Office. Eliminujte nutnosť zadávať zákaznicke údaje, adresy atď od začiatku.

► **Základné operácie pre naskenované originály(P. 278)**

► **Používanie počítača na skenovanie (Vzdialené skenovanie)(P. 313)**



Pridanie obrázkov počas prebiehajúcej práce

Niektoré aplikácie spolupracujú so strojom, aby vám umožnili jednoducho importovať naskenované obrazy priamo do dokumentov, na ktorých pracujete. Týmto spôsobom môžete vynechať kroky pri otváraní samostatnej aplikácie potrebné iba na prijatie naskenovaných obrazov a ich následný export do aplikácie, v ktorej naozaj pracujete.

► **Skenovanie dokumentov z aplikácie(P. 314)**

Ešte niečo navyše

364S-0C3



K dispozícii je veľa rôznych funkcií na všetko, čo potrebujete robiť – doma, v kancelárii alebo dokonca na cestách.



Funkcia Application Library na vykonanie užitočných funkcií pomocou jedného dotyku

Application Library je funkcia, ktorá umožňuje registráciu často používaných operácií, napríklad tlače bežného dokumentu a kontroly informácií o spotrebných materiáloch ako aj vhodných funkcií, vo forme aplikácií. Tieto aplikácie môžete spustiť jedným dotykem z obrazovky Domov. Využite funkciu Application Library na skrátenie času a zlepšenie funkčnej presnosti. Ďalšie informácie nájdete v príručke k Application Library na webovej lokalite online príručky.

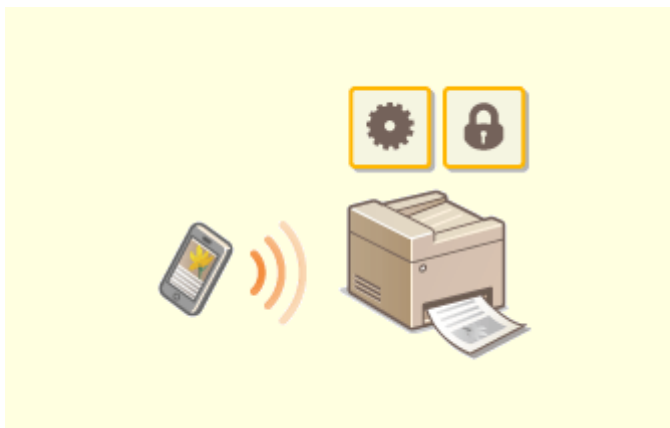

Používanie smartfónu alebo tabletu

Keď potrebujete rýchlo vytlačiť návrh, ktorý ste dokončili na tablete na ceste na pracovné stretnutie alebo naskenovať materiály rozdane na stretnutí pomocou smartfónu, s radosťou využijete aplikáciu Canon PRINT Business. Dokonca aj v prostredíach bez bezdrôtového smerovača siete LAN sa môžete pripojiť k zariadeniu bezdrôtovo a priamo pomocou mobilného zariadenia. Bez počítača, rýchlo a jednoducho! Ešte širšia škála možností na prácu alebo hru pomocou funkcií vytvorených pre tento rýchly vek.

► **Prepojenie s mobilnými zariadeniami(P. 318)**



Jednoduchá tlač pomocou služby Google Cloud Print



Zachovanie súkromia výtlačkov

Pripojte sa k službe Google Cloud Print pomocou prenosného počítača alebo mobilného telefónu, odošlite údaje a vyzdvihnite si vytlačené dokumenty. Vďaka tomuto zariadeniu, službe Google Cloud Print a mobilnému zariadeniu môžete tlačiť, kedykoľvek a kdekoľvek chcete.

► **Používanie služby Google Cloud Print(P. 340)**

Za normálnych okolností, keď vytlačíte niečo z počítača, z tlačiarne sa to vytlačí okamžite. Ak však máte citlivé dokumenty, nemusí to pre vás byť vhodné. Stačí, aby ste použili zabezpečenú tlač, a nikto nebude môcť vytlačiť vaše dokumenty bez zadania vášho hesla na ovládacom paneli stroja. Nenechávajte svoje dôverné dokumenty ležať vystavené v priechodku, kde ich môžu všetci vidieť.

► **Tlač dokumentu zabezpečeného pomocou kódu PIN (Zabezpečená tlač)(P. 260)**



Pracujte bezdrôtovo

Žiadne káble, ľahká inštalácia, jednoduchá údržba. Ak máte bezdrôtový smerovač LAN s WPS, môžete úplne vynechať proces nastavovania a byť ihneď pripravení na prácu. Využite bezproblémový a ľahko použiteľný systém dokumentov, aký môžete získať len pri bezdrôtovom pripojení. Kompatibilita so štandardom IEEE 802.11b/g/n umožňuje bezproblémové bezdrôtové pripojenie a systém podporuje aj WEP a WPA/WPA2-PSK (TKIP/AES-CCMP) pre lepšie zabezpečenie.

► **Pripojenie k bezdrôtovej sieti LAN(P. 17)**



Prijímanie faxov na cestách

Nikdy si nerobte starosti s tým, že nedostanete fax, keď nie ste v kancelárii. Nastavte miesto určenia presmerovania a všetky faxy, ktoré prídu do stroja, dostanete priamo vy. Ešte lepšie je, keď ako miesto určenia presmerovania nastavíte e-mailovú adresu svojho tabletu alebo mobilného telefónu.

► **Automatické presmerovanie prijatých dokumentov(P. 235)**

Technické parametre

364S-0C4

Technické parametre môžu byť bez predchádzajúceho upozornenia zmenené na zlepšenie produktu alebo jeho budúcej verzie.

■ Technické údaje zariadenia

- ▶ Hlavná jednotka(P. 671)
- ▶ Podávač(P. 674)
- ▶ Dostupný papier(P. 675)

■ Technické údaje voliteľného zariadenia

- ▶ Cassette Feeding Module-AH(P. 678)
- ▶ Copy Card Reader-F(P. 679)

■ Funkčné technické údaje

- ▶ Funkcia faxu(P. 680)
- ▶ Funkcia skenovania(P. 681)
- ▶ Funkcie tlačiarne(P. 682)
- ▶ Funkcie spravovania(P. 684)

■ Prostredie na používanie zariadenia

- ▶ Systémové prostredie(P. 687)
- ▶ Sieťové prostredie(P. 689)

Hlavná jednotka

364S-0C5

POZNÁMKA

- Informácie o veľkostiach a typoch papiera pre každý zdroj papiera nájdete v časti **Dostupný papier(P. 675)** .

Typ	Stolný
Podporované farby	Čiernobielo
Rozlíšenie pri čítaní	600 x 600 dpi
Rozlíšenie pri zapisovaní	600 x 600 dpi
Počet odtieňov	256
Použiteľné originály	Až 215,9 mm x 297 mm Maximálna hrúbka originálu: 20 mm
Veľkosť kópie/kopírovací papier	<p>Veľkosti papiera</p> <ul style="list-style-type: none"> Maximálne: 215,9 mm x 355,6 mm Minimálne (zásuvka na papier): 105 mm x 148 mm Minimálne (viacúčelový zásobník): 76,2 mm x 127 mm <p>Okraj</p> <p>Horný:</p> <ul style="list-style-type: none"> Pri kopírovaní prostredníctvom predlohového skla 5 mm ± 2,0 mm Pri kopírovaní prostredníctvom podávača 5 mm ± 3,0 mm <p>Ľavý alebo pravý:</p> <ul style="list-style-type: none"> Pri kopírovaní prostredníctvom predlohového skla 5 mm ± 2,0 mm Pri kopírovaní prostredníctvom podávača 5 mm ± 3,0 mm <p>Hmotnosť papiera</p> <ul style="list-style-type: none"> Zásuvka na papier: 52 g/m² až 120 g/m² Viacúčelový zásobník: 52 g/m² až 163 g/m²
Typ papiera	Dostupný papier(P. 675)
Čas na zahriatie *1	Po zapnutí 14,0 s alebo menej

	<p>Návrat z režimu spánku</p> <p>4,0 s alebo menej</p>
<p>Čas zhotovenia prvej kópie (A4)</p>	<p>Približne 6,4 sekúnd</p>
<p>Rýchlosť kopírovania *2 (A4)</p>	<p>38,0 hárkov/minútu</p>
<p>Zväčšenie</p>	<p>25 % až 400 % (v 1 % prírastkoch)</p>
<p>Systém podávania papiera/kapacita *3</p>	<p>Zásuvka na papier</p> <p>250 hárkov (80 g/m²)/250 hárkov (64 g/m²) x 1</p> <p>Viacúčelový zásobník</p> <p>100 hárkov (80 g/m²)/100 hárkov (64 g/m²) x 1</p>
<p>Systém výstupu papiera/kapacita *3</p>	<p>Výstupný priechod</p> <p>150 hárkov (68 g/m²)</p>
<p>Viacero kópií</p>	<p>999 hárkov</p>
<p>Zdroj napájania</p>	<p>220 V – 240 V str., 3,5 A, 50 Hz/60 Hz</p>
<p>Spotreba energie *1</p>	<p>Maximálna spotreba energie</p> <p>1 300 W alebo menej</p> <p>Počas režimu spánku</p> <ul style="list-style-type: none"> ● Približne 0,9 W (pripojenie prostredníctvom rozhrania USB) ● Približne 0,9 W (pripojenie ku káblovej sieti LAN) ● Približne 0,9 W (pripojenie k bezdrôtovej sieti LAN) <p>S vypnutým hlavným napájaním</p> <p>0,1 W alebo menej</p>
<p>Rozmery (Š x H x V)</p>	<p>453 mm x 464 mm x 392 mm</p>
<p>Hmotnosť</p>	<p>Hlavná jednotka *4</p> <p>Približne 16,2 kg</p> <p>Spotrebný materiál</p> <p>🔴 Spotrebný materiál(P. 588)</p>
<p>Priestor na inštaláciu</p>	<p>Pozrite si dokument „Začínáme“</p> <p>🔴 Príručky a ich obsah(P. 695)</p>
<p>Kapacita pamäte</p>	<p>RAM: 1 GB</p>

Podmienky prostredia	Teplota: 10 °C až 30 °C Vlhkosť: 20 % až 80 % relatívnej vlhkosti (bez kondenzácie)
-----------------------------	--

*¹Môže líšiť v závislosti od prostredia a podmienok, v ktorých sa zariadenie používa.

*²Rýchlosti kopírovania a tlače sa merajú na základe interného testovania používajúceho papier veľkosti A4, ktorý sa kopíruje alebo tlačí na jednostranný papier so 100 % pomerom kopírovania alebo tlače oproti originálu. Interné testovanie zahŕňa nepretržité kopírovanie alebo tlač tej istej strany obsahu na obyčajný papier (rýchlosť kopírovania sa testuje kopírovaním z kopírovacej dosky). Rýchlosti kopírovania a tlače sa môžu líšiť v závislosti od typu, veľkosti alebo smeru podávania papiera.

Zariadenie sa môže automaticky pozastaviť alebo spomaliť, aby sa upravil stav tlačiarne, napríklad ovládanie teploty určitej jednotky alebo obmedzenie vplyvu na kvalitu obrazu počas nepretržitého kopírovania alebo tlače.

*³Môže sa líšiť v závislosti od prostredia inštalácie a použitého papiera.

*⁴Nie je zahrnutá tonerová kazeta.

Podávač

364S-0C6

Mechanizmus podávania originálov	Automatický obojstranný podávač dokumentov
Originálna veľkosť *1 /typ	<p>Veľkosť originálov</p> <ul style="list-style-type: none"> • Maximálna : 215,9 mm x 355,6 mm • Minimálna : 105 mm x 128 mm <p>Hmotnosť originálov</p> <p>50 g/m² až 105 g/m²</p>
Kapacita originálneho zásobníka (A4)	50 hárkov (80 g/m ²)
Rýchlosť skenovania originálov	<p>Kopírovanie (300 dpi x 600 dpi, A4)</p> <p>1-str. skenovanie:</p> <ul style="list-style-type: none"> • 40 str./min. <p>2-str. skenovanie:</p> <ul style="list-style-type: none"> • 67 str./min. <p>Skenovanie (300 dpi x 300 dpi, A4) *2</p> <p>1-str. skenovanie:</p> <ul style="list-style-type: none"> • Farebne (PDF): 13,4 str./min. • Čiernobielo (TIFF): 38,1 str./min. <p>2-str. skenovanie:</p> <ul style="list-style-type: none"> • Farebne (PDF): 26,9 str./min. • Čiernobielo (TIFF): 70,5 str./min.

*1Ak chcete zachovať optimálnu kvalitu obrazu, odporúča sa skenovať originály s veľkosťou A6 z predlohového skla.

*2Môže líšiť v závislosti od prostredia a podmienok, v ktorých sa zariadenie používa.

Dostupný papier

364S-0C7

V nasledujúcej tabuľke sú uvedené typy papiera, ktoré je možné použiť na tomto zariadení.

■ Podporované formáty papiera

✓ : Dostupné — : Nedostupné

Veľkosti papiera	Zásuvka na papier *1	Viacúčelový zásobník	Automatická obojstranná tlač *2
A4 *3*4*5	✓	✓	✓
B5 *3	✓	✓	—
A5 *3*6	✓	✓	—
A6	✓	✓	—
Legal (LGL) *3*4	✓	✓	✓
Letter (LTR) *3*4*5	✓	✓	✓
Statement (STMT) *3	✓	✓	—
Executive (EXEC)	✓	✓	—
Oficio *3*4	✓	✓	✓
Oficio (Brazília) *3*4	✓	✓	✓
Oficio (Mexiko) *3*4	✓	✓	✓
Letter (Government) *3*4	✓	✓	—
Legal (Government) *3*4	✓	✓	—
Foolscap/Folio *3*4	✓	✓	✓
Foolscap (Austrália) *3*4	✓	✓	—
Legal (India) *4	✓	✓	✓
3" x 5"	—	✓	—

Veľkosti papiera	Zásuvka na papier *1	Viacúčelový zásobník	Automatická obojstranná tlač *2
Obálka č.10 (COM10)	—	✓	—
Obálka Monarch	—	✓	—
Obálka C5	—	✓	—
Obálka DL	—	✓	—
Vlastná veľkosť papiera	✓ *7	✓ *8	✓ *9

*1Zahrňa voliteľný modul Cassette Feeding Module-AH.

*2Automatická obojstranná tlač je dostupná bez výmeny papiera.

*3Umožňuje tlačiť prijaté faxové dokumenty.

*4Umožňuje tlačiť prijaté dokumenty I-Fax.

*5Umožňuje tlačiť hlásenia alebo zoznamy.

*6K dispozícii je orientácia na šírku alebo na výšku.

*7K dispozícii je vlastná veľkosť od 105 mm x 148 mm do 215,9 mm x 355,6 mm.

*8K dispozícii je vlastná veľkosť od 76,2 mm x 127 mm do 215,9 mm x 355,6 mm.

*9K dispozícii je vlastná veľkosť od 210 mm x 279,4 mm do 215,9 mm x 355,6 mm.

■ Podporované typy papiera

V tomto stroji môžete použiť papier bez obsahu chlóru.

✓ : Dostupné — : Nedostupné

Typ papiera	Zásuvka na papier *1	Viacúčelový zásobník	Automatická obojstranná tlač *2
Bežný 1 *3*4	60 g/m ² až 74 g/m ²	✓	✓
Bežný 2 *3*4	75 g/m ² až 89 g/m ²	✓	✓
Recyklovaný 1 *3*4	60 g/m ² až 74 g/m ²	✓	✓
Recyklovaný 2 *3*4	75 g/m ² až 89 g/m ²	✓	✓
Hrubý 1	90 g/m ² až 105 g/m ²	✓	✓
Hrubý 2	106 g/m ² až 120 g/m ²	✓	✓
Hrubý 3	121 g/m ² až 149 g/m ²	—	—
Hrubý 4	150 g/m ² až 163 g/m ²	—	—

Typ papiera		Zásuvka na papier ^{*1}	Viacúčelový zásobník	Automatická obojstranná tlač ^{*2}
Tenký 1 ^{*3*5}	60 g/m ²	✓	✓	✓
Tenký 2	52 g/m ² až 59 g/m ²	✓	✓	—
Lepený 1	60 g/m ² až 74 g/m ²	✓	✓	✓
Lepený 2	75 g/m ² až 104 g/m ²	✓	✓	✓
Lepený 3	105 g/m ² až 120 g/m ²	✓	✓	✓
Štítky		—	✓	—
Obálka		—	✓	—
Obálka H		—	✓	—

^{*1}Zahŕňa voliteľný modul Cassette Feeding Module-AH.

^{*2}Automatická obojstranná tlač je dostupná bez výmeny papiera.

^{*3}Umožňuje tlačiť prijaté faxové dokumenty a dokumenty I-Fax.

^{*4}Umožňuje tlačiť hlásenia alebo zoznamy.

^{*5}Túto možnosť vyberte, keď dochádza ku krčeniu papiera pri nastavení typu papiera <Bežný 1> pre papier 60 g/m².

Cassette Feeding Module-AH

364S-0C8

Velkosti papiera	<ul style="list-style-type: none">• Maximálne: 215,9 mm x 355,6 mm• Minimálne: 105 mm x 148 mm
Hmotnosť papiera	52 g/m ² až 120 g/m ²
Kapacita zásuviek na papier *	550 hárkov (80 g/m ²)/640 hárkov (64 g/m ²) x 1
Rozmery (Š x H x V)	399 mm x 373 mm x 156 mm
Hmotnosť	Približne 3,8 kg

* Môže sa líšiť v závislosti od prostredia inštalácie a použitého papiera.

Copy Card Reader-F

364S-0C9

Dostupné karty	Magnetické
Spôsob čítania karty	Magnetické snímanie
Smer snímania magnetickej karty	Lícom nahor
Uloženie/opätovné prehranie	Opätovné prehranie
Rozmery (Š x H x V)	88 mm x 96 mm x 40 mm (bez sady na uchytenie a kábla)
Hmotnosť	Približne 200 g (bez sady na uchytenie a kábla)

Funkcia faxu

364S-0CA

Použitá telefónna linka ^{*1}	Verejná telefónna sieť (PSTN), faxová komunikačná sieť (PSTN)
Hustota skenovacej čiary	<p>Normálne</p> <p>G3: 8 pixelov^{*2}/mm x 3,85 riadka/mm</p> <p>Jemné</p> <p>G3: 8 pixelov^{*2}/mm x 7,7 riadka/mm</p> <p>Superjemné</p> <p>G3: 8 pixelov^{*2}/mm x 15,4 riadka/mm</p> <p>Ultrajemné</p> <p>G3: 16 pixelov^{*2}/mm x 15,4 riadka/mm</p>
Rýchlosť prenosu ^{*3}	<p>Super G3: 33,6 kb/s</p> <p>G3: 14,4 kb/s</p>
Spôsob kompresie	MH, MR, MMR, JBIG
Typ prenosu	Super G3, G3
Maximálne veľkosti odosielaných originálov	A4
Prijímané veľkosti papiera	 Dostupný papier(P. 675)
Časy prenosu	Približne 2,6 s/strana ^{*4}

^{*1} V závislosti od lokality alebo telefónneho spojenia možno nebudete môcť uskutočniť dátovú komunikáciu. V takom prípade sa obráťte na miestneho autorizovaného zástupcu spoločnosti Canon alebo zavolajte na linku pomoci spoločnosti Canon.

^{*2}Pixely označujú obrázkové prvky.

^{*3}S funkciou automatického zníženia rýchlosti.

^{*4}Hodnota získaná pomocou originálneho testovacieho hárka Canon veľkosti A4, štandardný prenos ECM (JBIG).

Funkcia skenovania

364S-0CC

Typ	Farebný skener
Originálny veľkosť skenovania (maximálna)	215,9 mm x 355,6 mm
Rozlíšenie (maximálne)	600 x 600 dpi
Rýchlosť skenovania	Rovnaké ako „Rýchlosť skenovania originálov“ v ponuke „Podávač“  Podávač(P. 674)
Rozhranie	USB USB 2.0 Hi-Speed Káblová sieť LAN 10Base-T, 100Base-TX, 1000Base-T (kompatibilné s normou IEEE 802.3) Bezdrôtové pripojenie LAN IEEE 802.11b, IEEE 802.11g, IEEE 802.11n
Podporovaný protokol *	FTP (TCP/IP), SMB (TCP/IP), SMTP, TCP/IP, USB
Formát výstupu *	TIFF (MMR), JPEG (jedna strana), PDF

* Niektoré formáty nie sú podporované v závislosti od funkcie.

Funkcie tlačiarne

364S-OCE

■ Funkcia tlačiarne UFR II

Typ	Interná
Veľkosť tlače	🔴 Dostupný papier(P. 675)
Rýchlosť tlače	Rovnaké ako „Rýchlosť kopírovania“ v ponuke „Hlavná jednotka“ 🔴 Hlavná jednotka(P. 671)
Rozlíšenie	Spracovanie údajov 1 200 dpi x 1 200 dpi, 600 dpi x 600 dpi
Jazyk opisu strany (PDL)	UFR II
Podporovaný protokol	TCP/IP: LPD, Port9100, IPP, IPPS, WSD
Rezidentné písma	Žiadne
Rozhranie	USB USB 2.0 Hi-Speed Káblková sieť LAN 10Base-T, 100Base-TX, 1000Base-T (kompatibilné s normou IEEE 802.3) Bezdrôtová sieť LAN IEEE 802.11b, IEEE 802.11g, IEEE 802.11n

■ Funkcia tlačiarne PS

Typ	Interná
Veľkosť tlače	🔴 Dostupný papier(P. 675)
Rýchlosť tlače	
Rozlíšenie	Spracovanie údajov 1 200 dpi x 1 200 dpi, 600 dpi x 600 dpi
Jazyk opisu strany (PDL)	Adobe PS 3
Podporovaný protokol	TCP/IP: LPD, Port9100, IPP, IPPS, WSD

Rezidentné písma	136 rímskych
Rozhranie	<p>USB</p> <p>USB 2.0 Hi-Speed</p> <p>Káblková sieť LAN</p> <p>10Base-T, 100Base-TX, 1000Base-T (kompatibilné s normou IEEE 802.3)</p> <p>Bezdrôtová sieť LAN</p> <p>IEEE 802.11b, IEEE 802.11g, IEEE 802.11n</p>

■ Funkcia tlačiarne PCL

Typ	Interná
Veľkosť tlače	 Dostupný papier(P. 675)
Rýchlosť tlače	
Rozlíšenie	<p>Spracovanie údajov</p> <p>1200 dpi x 1200 dpi (len pre PCL6), 600 dpi x 600 dpi</p>
Jazyk opisu strany (PDL)	PCL6, PCL5
Podporovaný protokol	TCP/IP: LPD, Port9100, IPP, IPPS, WSD
Rezidentné písma	<p>MF429x / MF428x</p> <p>93 rímskych</p> <p>MF426dw / MF421dw</p> <p>45 rímskych</p>
Rozhranie	<p>USB</p> <p>USB 2.0 Hi-Speed</p> <p>Káblková sieť LAN</p> <p>10Base-T, 100Base-TX, 1000Base-T (kompatibilné s normou IEEE 802.3)</p> <p>Bezdrôtová sieť LAN</p> <p>IEEE 802.11b, IEEE 802.11g, IEEE 802.11n</p>

■ Funkcia tlače z pamätového média

Tlačiteľné formáty súborov	<ul style="list-style-type: none"> ● JPEG (DCF/Exif 2.21 alebo skoršie/JFIF) ● TIFF (kompresia JPEG/MH/MR/MMR) ● PDF
-----------------------------------	---

Funkcie spravovania

364S-OCF

■ Funkcie overovania

- Zariadenie komunikuje so servermi LDAP pomocou protokolu LDAPv3.
- UTF-8 je podporované kódovanie znakov použité pri prenose textových údajov medzi zariadením a serverom LDAP.

■ Nastavenia brány firewall

- Pre IPv4 a IPv6 môžete špecifikovať maximálne 16 adries IP (alebo rozsah adries IP).
- Filtre paketov opísané v tejto časti ovládajú komunikácie cez TCP, UDP a ICMP.
- Môžete špecifikovať maximálne 32 adries MAC.

■ IPSec

- IPSec podporované strojom spĺňa štandardy RFC2401, RFC2402, RFC2406 a RFC4305.

Operačný systém	<ul style="list-style-type: none"> • Windows Vista • Windows 7 • Windows 8 • Windows 8.1 • Windows 10 	
Režim pripojenia	Režim prenosu	
Protokol výmeny kľúča	IKEv1 (hlavný režim)	
	Spôsob overovania	<ul style="list-style-type: none"> • Predzdieľaný kľúč • Digitálny podpis
	Hashovací algoritmus (a dĺžka kľúča)	<ul style="list-style-type: none"> • HMAC-SHA1-96 • HMAC-SHA2 (256 bitov alebo 384 bitov)
	Šifrovací algoritmus (a dĺžka kľúča)	<ul style="list-style-type: none"> • 3DES-CBC • AES-CBC (128 bitov, 192 bitov alebo 256 bitov)
	Algoritmus výmeny kľúča/skupina (a dĺžka kľúča)	Diffie-Hellman (DH) <ul style="list-style-type: none"> • Skupina 1 (768 bitov) • Skupina 2 (1 024 bitov) • Skupina 14 (2048 bitov)
ESP	Hashovací algoritmus	HMAC-SHA1-96
	Šifrovací algoritmus (a dĺžka kľúča)	<ul style="list-style-type: none"> • 3DES-CBC • AES-CBC (128 bitov, 192 bitov alebo 256 bitov)
	Hashovací algoritmus/šifrovací algoritmus (a dĺžka kľúča)	AES-GCM (128 bitov, 192 bitov alebo 256 bitov)
AH	Hashovací algoritmus	HMAC-SHA1-96

POZNÁMKA

- IPsec podporuje komunikáciu na adresu Unicast (alebo jedno zariadenie).
- Zariadenie nemôže používať naraz IPsec a DHCPv6.

■ Ukladanie kľúčov a certifikátov

- Ak nainštalujete kľúč alebo certifikát CA z počítača, uistite sa, že spĺňajú nasledujúce požiadavky:

Formát	<ul style="list-style-type: none"> • Kľúč: PKCS#12*¹ • Certifikát certifikačnej autority: X.509 DER/PEM
Prípona súboru	<ul style="list-style-type: none"> • Kľúč: .p12 alebo .pfx • Certifikát certifikačnej autority: .cer alebo .pem
Algoritmus verejného kľúča (a dĺžka kľúča)	<ul style="list-style-type: none"> • RSA (512 bitov, 1 024 bitov, 2 048 bitov, 4 096 bitov) • DSA (1 024 bitov, 2 048 bitov, 3 072 bitov) • ECDSA (P256, P384, P521)
Algoritmus podpisu certifikátom	<ul style="list-style-type: none"> • RSA: SHA-1, SHA-256, SHA-384*², SHA-512*², MD2, MD5 • DSA: SHA-1 • ECDSA: SHA-1, SHA-256, SHA-384, SHA-512
Algoritmus odtlačku certifikátu	SHA1

*¹Požiadavky na certifikát obsiahnutý v kľúči sú zhodné s certifikátmi CA.

*²SHA384-RSA a SHA512-RSA sú k dispozícii iba keď je dĺžka kľúča RSA aspoň 1 024 bitov.

POZNÁMKA

- Stroj nepodporuje používanie zoznamu overovacích certifikátov (CRL).

■ Definícia slabého šifrovania

Ak je položka <Zakázať použív. slabého šifrovania> nastavená na možnosť <Zap.>, používanie nasledujúcich algoritmov je zakázané.

Hash:	MD4, MD5, SHA-1
HMAC:	HMAC-MD5
Všeobecný šifrovací systém kľúča:	RC2, RC4, DES
Verejný šifrovací systém kľúča:	Šifrovanie RSA (512-bitové/1 024-bitové), podpis RSA (512-bitový/1 024-bitový), DSA (512-bitové/1 024-bitové), DH (512-bitové/1 024-bitové)

POZNÁMKA

- Aj keď je položka <Zakázať kľúč/cert. slabého šifr.> nastavená na možnosť <Zap.>, možno použiť hashovací algoritmus SHA-1, ktorý sa používa na podpisovanie koreňového certifikátu.

Systémové prostredie

364S-0CH

Systémové prostredie pre skenovanie WSD	<ul style="list-style-type: none"> • Windows 8.1 • Windows 10
Systémové požiadavky pre Remote UI (Vzdialené UR) *1	<p>Windows</p> <ul style="list-style-type: none"> • Windows 7, 8.1 alebo 10: Internet Explorer 11 alebo novší • Windows 10: Edge <p>macOS</p> <ul style="list-style-type: none"> • Mac OS X 10.5 alebo novší • Safari 5.0.6 alebo novší <p>Android</p> <ul style="list-style-type: none"> • Chrome • Prehľadávač UC <p>iOS</p> <ul style="list-style-type: none"> • Safari • Prehľadávač UC
Serverový softvér na presmerovanie e-mailov alebo faxov I-Fax	<ul style="list-style-type: none"> • Microsoft Exchange Server 2007 SP3 • Microsoft Exchange Server 2010 • Microsoft Exchange Server 2013 • Lotus Domino R7.0 • Sendmail 8.14.4
Serverový softvér na prijímanie e-mailov alebo faxov I-Fax	<ul style="list-style-type: none"> • Microsoft Exchange Server 2007 SP3 • Microsoft Exchange Server 2010 • Microsoft Exchange Server 2013 • Lotus Domino R7.0 • Qpopper 4.0.19
Súborové servery dostupné ako cieľové umiestnenie na prenos súborov	<p>SMB</p> <ul style="list-style-type: none"> • Windows Vista SP2, 7, 8, 8.1 alebo 10 • Windows Server 2003 R2 SP2, Server 2008, Server 2008 R2 SP1, Server 2012 alebo Server 2012 R2 • Red Hat Linux 9 • OS X 10.9, 10.10, 10.11 alebo 10.12 <p>FTP</p> <ul style="list-style-type: none"> • Windows Vista SP2, 7, Server 2008 SP2 alebo Server 2008 R2 SP1: Internet Information Services 7.5 • Windows 8, 10 alebo Server 2012: Internet Information Services 8.0 • Windows 8.1 alebo Server 2012 R2: Internet Information Services 8.5 • OS X 10.9, 10.10, 10.11 alebo 10.12 • Solaris 10 • Red Hat Linux 9
Typy serverov LDAP	<ul style="list-style-type: none"> • Windows Server 2003 R2 SP2 s Active Directory • Windows Server 2008 SP2 s Active Directory

	<ul style="list-style-type: none"> • Windows Server 2012 s Active Directory • Windows Server 2012 R2 s Active Directory • eDirectory V8.8 SP7 alebo novší • Lotus Domino R8.5 alebo novší
<p>Systémové požiadavky nástroja Send Function Setting Tool (Nástroj na nastavenie funkcie odosielania)</p>	<ul style="list-style-type: none"> • Windows 7, 8.1 alebo 10: Internet Explorer 11 alebo novší • Windows 10: Edge
<p>Systémové požiadavky nástroja Užívateľská príručka</p>	<p>Windows</p> <ul style="list-style-type: none"> • Internet Explorer 9 alebo novší • Microsoft Edge • Firefox • Firefox ESR • Chrome*² <p>macOS</p> <ul style="list-style-type: none"> • Safari • Firefox • Chrome*² <p>Linux</p> <ul style="list-style-type: none"> • Firefox <p>iOS</p> <ul style="list-style-type: none"> • Safari*² <p>Android</p> <ul style="list-style-type: none"> • Chrome*²

*¹Pred zmenou nastavení zariadenia nastavte webový prehliadač, aby akceptoval všetky súbory cookie a používal jazyk JavaScript.

*² Len pri prezeraní príručiek na internete.

Sieťové prostredie

364S-0CJ

■ Všeobecné technické údaje

Podporovaný protokol	TCP/IP <ul style="list-style-type: none"> • Typ rámca: Ethernet II • Tlačové aplikácie: LPD, Raw, IPP, IPPS, WSD, Mopria, Google Cloud Print, AirPrint, Windows 10 Mobile Print
-----------------------------	--

■ Technické údaje káblového pripojenia LAN

Rozhranie	Rozhranie podporujúce štandardy 10BASE-T, 100BASE-TX, 1000BASE-T (RJ-45)
------------------	--

■ Technické údaje bezdrôtového pripojenia LAN

Standard (štandardné)	IEEE 802.11b, IEEE 802.11g, IEEE 802.11n
Prenosová schéma	IEEE 802.11b (modulačný systém: DS-SS) IEEE 802.11g (modulačný systém: metóda OFDM) IEEE 802.11n (modulačný systém: metóda OFDM)
Frekvenčný rozsah	2,412 GHz až 2,472 GHz
Maximálny vysokofrekvenčný výkon	15,9 dBm
Režim komunikácie	<ul style="list-style-type: none"> • Režim infraštruktúry • Režim prístupového bodu
Zabezpečenie (metóda šifrovania)	Režim infraštruktúry <ul style="list-style-type: none"> • 128-bitový (104)/64-bitový (40) WEP • WPA-PSK (TKIP/AES-CCMP) • WPA2-PSK (TKIP/AES-CCMP) Režim prístupového bodu WPA2-PSK (AES-CCMP)
Spôsob pripojenia	WPS (zabezpečené nastavenie Wi-Fi), manuálne nastavenie

Možnosti

364S-0CK

Možnosti inštalácie v zariadení umožňujú používanie ďalších funkcií.

■ Informácie o dostupných typoch možností

▶ **Voliteľné zariadenia(P. 691)**

▶ **Systemové možnosti(P. 693)**

■ Účelové hľadanie voliteľného zariadenia

Pridanie zásuvky na papier

▶ **Cassette Feeding Module-AH(P. 691)**

Manuálne odosielanie faxov, uskutočňovanie a prijímanie telefonátov

▶ **TELEPHONE 6 KIT(P. 691)**

Používanie funkcie overovania na spravovanie používateľov podľa oddelenia

▶ **Copy Card Reader-F(P. 691)**

Voliteľné zariadenia

364S-OCL

Funkčnosť zariadenia možno naplno využiť pomocou voliteľného vybavenia opísané nižšie. Voliteľné vybavenie možno zakúpiť v predajni, v ktorej zakúpený výrobok alebo u miestneho predajcu spoločnosti Canon.

- ▶ **Cassette Feeding Module-AH(P. 691)**
- ▶ **TELEPHONE 6 KIT(P. 691)**
- ▶ **Copy Card Reader-F(P. 691)**

Cassette Feeding Module-AH

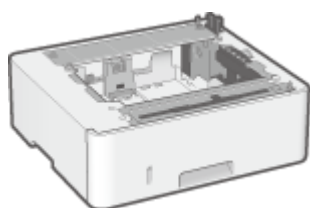

Inštalácia tohto cassette feeding module umožňuje vložiť papier inej veľkosti ako má papier vložený v štandardnej zásuvke na papier. Vďaka tomu sa zníži čas a úsilie potrebné na výmenu papiera.

TELEPHONE 6 KIT

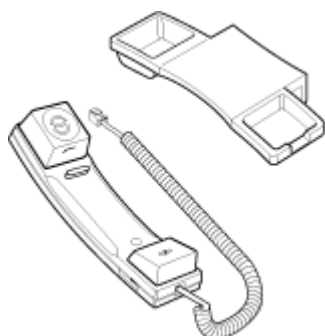

Toto slúchadlo možno pripojiť k zariadeniu. Slúchadlo používajte, keď používate zariadenie ako telefón. Slúchadlo používajte aj pri manuálnom odosielaní a prijímaní faxov.

Copy Card Reader-F

Toto je systém overovania kartou, ktorý umožňuje vykonať prihlasovací proces správy ID oddelení použitím kontrolnej karty namiesto zadania ID oddelenia. V zariadení sa môžete prihlásiť vložení kontrolnej karty a odhlásiť sa jej vybratím.

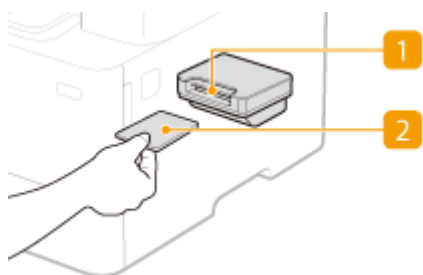

1 Otvor na kartu

Po zobrazení prihlasovacej obrazovky vložte kontrolnú kartu do otvoru na kartu. Po použití zariadenie vyberte kontrolnú kartu z otvoru na kartu.



2 Kontrolná karta

Môžete používať kontrolnú kartu zobrazenú nižšie. Chyťte kartu prednou stranou nahor a vložte ju v smere uvedenom na karte.



Systemové možnosti

364S-OCR

Výkon zariadenia možno ešte viac zlepšiť inštaláciou systémových možností.

- ▶ **Súprava na tlač čiarových kódov(P. 693)**
- ▶ **Súprava funkcií zabezpečenia na odosielanie súborov PDF(P. 693)**
- ▶ **Uloženie licencie(P. 693)**

Súprava na tlač čiarových kódov

Táto možnosť umožňuje generovať čiarové kódy v rôznych formátoch. Poznámka: Ak chcete vytlačiť čiarové kódy, musí byť povolené PCL. Informácie o používaní súpravy Súprava na tlač čiarových kódov nájdete v príručke Barcode Printing Guide (Príručka tlače čiarových kódov) (príručka vo formáte PDF).

Súprava funkcií zabezpečenia na odosielanie súborov PDF

Bezpečnosť súborov PDF môžete zlepšiť pomocou súpravy Súprava funkcií zabezpečenia na odosielanie súborov PDF. Táto možnosť umožňuje pridať digitálny podpis do súborov PDF alebo vytvoriť šifrované súbory PDF počas skenovania originálov.

Uloženie licencie

Ak chcete aktivovať konkrétne systémové možnosti, potrebujete získať licenčný kľúč a uložiť ho v zariadení.

■ Získanie licenčného kľúča

Licenčný kľúč môžete získať použitím webového prehliadača. Získajte prístup do systému správy licencií (<http://www.canon.com/lms/license>) a postupujte podľa pokynov. V rámci postupu musíte zadať nasledujúce čísla.

Licenčné prístupové číslo

Skontrolujte licenčné prístupové číslo uvedené na certifikáte licenčného prístupového čísla, ktorý je súčasťou balíčka opcie.

Sériové číslo zariadenia

Skontrolujte sériové číslo zariadenia z ovládacieho panela.



<Monitor stavu> ▶ <Informácie o zariadení> ▶ <Sériové číslo>

■ Uloženie licenčného kľúča

1 Vyberte položku <Ponuka> na obrazovke Domov. ▶ **Obrazovka Domov(P. 120)**

2 Vyberte položku <Nastavenia správy>.

- Ak sa zobrazí prihlasovacie okno, zadajte správny ID a kód PIN. ▶ **Prihlásenie sa v zariadení(P. 131)**

3 Vyberte položky <Licencia/iné> ► <Registrovať licenciu>.

4 Potvrďte správu na obrazovke a vyberte položku <OK>.

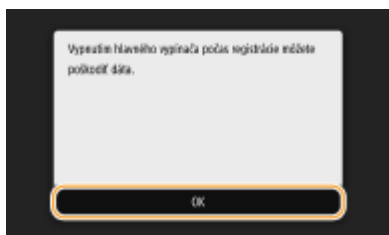

5 Pomocou číselných tlačidiel zadajte licenčný kľúč a vyberte položku <Použiť>.

► Spustí sa ukladanie. Počkajte, kým sa zobrazí správa <Inštalácia sa dokončila. Zmeny sa prejavia po vypnutí a zapnutí hlavného vypínača.>.

POZNÁMKA:

- Ak sa zobrazí správa <Nie je prítomná funkcia požadovaná na inštaláciu.>, aktivujte funkcie potrebné na aktiváciu možnosti a licenčný kľúč uložte znova.





6 Vyberte položku <Zatvoriť>.

7 Reštartujte zariadenie.

Príručky a ich obsah

364S-0CS

So strojom sa dodávajú príručky uvedené nižšie. Používajte ich podľa potreby.

Začíname		<p>Túto príručku si prečítajte ako prvú. Opisuje postupy základného nastavenia, od odstránenia baliacich materiálov po nastavenie stroja.</p> 
Užívateľská príručka (táto príručka)		<p>Táto príručka opisuje všetky funkcie stroja a možno ju zobraziť pomocou webového prehliadača. Informácie môžete prehľadávať podľa kategórií alebo môžete zadať kľúčové slovo a vyhľadať strany s konkrétnou témou.</p> <p>▶ Používanie príručky Užívateľská príručka(P. 696)</p>
Send Setting Guide (Príručka nastavenia odosielania)		<p>Táto príručka opisuje konfiguráciu nastavení a prípravu odosielania naskenovaných obrazov e-mailom a ukladanie naskenovaných obrazov do zdieľaných priečinkov.</p>

Používanie príručky Užívateľská príručka

364S-0CU

Užívateľská príručka je príručka, ktorú môžete prezerat na počítači alebo mobilnom zariadení opisujúca všetky funkcie zariadenia. Môžete vyhľadať spôsob používania, ktorý chcete využívať, alebo zadať kľúčové slovo a rýchlo nájsť stranu, ktorú hľadáte. Časť opisuje rozloženie obrazovky príručky Užívateľská príručka a informácie o tom, ako čítať príručku. Môžete špecifikovať vzhľad príručky Užívateľská príručka.

■ Rozloženie obrazovky príručky Užívateľská príručka

Táto časť opisuje obrazovky konfigurácie príručky Užívateľská príručka a spôsob používania tlačidiel na obrazovke. [▶ Rozloženie obrazovky príručky Užívateľská príručka\(P. 697\)](#)

■ Prezeranie príručky Užívateľská príručka

Táto časť opisuje význam značiek použitých v príručke Užívateľská príručka, ako sú zobrazené tlačidlá na ovládacom paneli a tlačidlá na displeji počítača a ďalšie položky, ktoré vám pomôžu pochopiť informácie obsiahnuté v príručke Užívateľská príručka. [▶ Prezeranie príručky Užívateľská príručka\(P. 700\)](#)

■ Špecifikácia vzhľadu príručky Užívateľská príručka

Môžete zmeniť veľkosť písma použitého v príručke Užívateľská príručka a prepnúť rozloženie obrazovky, aby vyhovovalo zariadeniu, ktoré používate na zobrazenie príručky Užívateľská príručka.

POZNÁMKA

- Ak nemáte prístup k programu Adobe Reader na zobrazenie návodov na používanie vo formáte PDF, vyskúšajte iné programy, napríklad PDF Preview vyvinutý spoločnosťou Vivid Document Imaging Technologies.

Ako vyhľadať tému, ktorú hľadáte

Vyhľadávanie obsahu

- Stranu, ktorú hľadáte, môžete nájsť výberom témy v ponuke Obsah na ľavej strane obrazovky.

Vyhľadávanie podľa kľúčového slova

- Uskutočnite vyhľadávanie zadaním kľúčového slova, napríklad obálka alebo kazeta s tonerom, a zobrazia sa strany, na ktorých sa kľúčové slovo nachádza. Hľadanú stranu môžete nájsť pomocou týchto výsledkov. Môžete zadávať aj slovné spojenia ako „pripojenie k sieti“. Vyhľadávanie kľúčového slova podporuje aj booleovské AND na vyhľadávanie viacerých kľúčových slov. Informácie o usporiadaní obrazovky vyhľadávania a možnostiach ovládania obrazovky vyhľadávania nájdete v časti [▶ Hľadať\(P. 699\)](#) .

Rozloženie obrazovky príručky Uživatelská príručka



364S-0CW

Príručka Uživatelská príručka je rozdelená na rôzne okná, ktorých obsah sa líši.



Vrchná stránka

Zobrazí sa pri spustení príručky Uživatelská príručka.



Kliknutím na tlačidlo  zobrazíte aj všetky časti kapitol. Kliknutím na tlačidlo  sa vrátite na predchádzajúcu obrazovku.



Kliknite na prepnutie zobrazenia medzi obsahom a hľadaním. Keď je zobrazený obsah, kliknutím na tlačidlo  skryjete alebo zobrazíte obrazovku. Keď je zobrazená obrazovka vyhľadávania, kliknutím na tlačidlo  skryjete alebo zobrazíte obrazovku.



Kliknutím nastavíte parametre určujúce zobrazenie príručky Uživatelská príručka, napríklad veľkosť znakov alebo rozloženie.



Kliknutím zobrazíte informácií o tom, ako zobraziť príručku Uživatelská príručka, ako vyhľadávať a ďalšie informácie.



Kliknutím zobrazíte predchádzajúcu alebo nasledujúcu tému.



Kliknutím zobrazíte dôležité informácie, ktoré by ste pri používaní stroja mali vedieť.

Stránka s témou

Obsahuje informácie o konfigurácii a použití stroja.

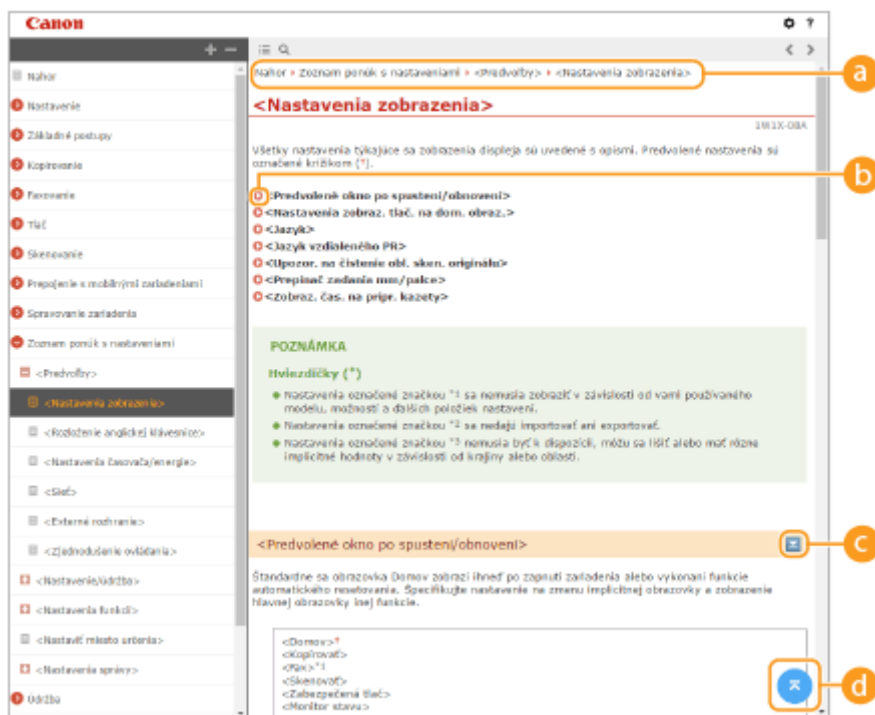

a Navigácia

Pozrite si, ktorú tému kapitoly si aktuálne prezeráte.





Kliknutím prejdete na príslušnú stranu. Ak sa chcete vrátiť na predchádzajúcu stranu, kliknite vo webovom prehliadači na tlačidlo „Dozadu“.

POZNÁMKA:

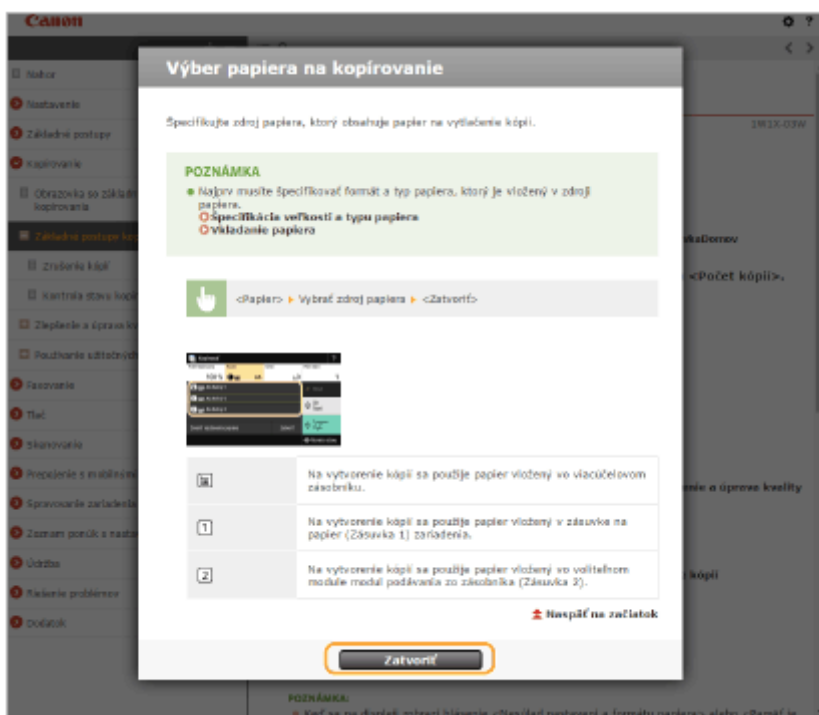
- Po kliknutí na ikonu môže aktuálna strana stmavnúť a zobrazí sa kontextové okno. Ak sa chcete vrátiť na stránku, kliknite na tlačidlo [Zatvoriť] v kontextovom okne.





Kliknutím na tlačidlo  zobrazíte skryté podrobné opisy. Opätovným kliknutím na tlačidlo  zavriete podrobné opisy.



Kliknite na toto tlačidlo, ak sa chcete vrátiť na vrch stránky.

Hľadať

Kliknutím na tlačidlo  zobrazíte okno vyhľadávania. Obsahuje textové pole na vykonanie hľadania kľúčového slova a vyhľadanie stránky, ktorú hľadáte.



a [Zadať kľúčové slovo (slová)]

Zadajte kľúčové slovo alebo kľúčové slová a kliknutím na tlačidlo  zobrazte výsledky vyhľadávania. Môžete vyhľadávať stránky, ktoré obsahujú všetky kľúčové slová oddelením kľúčových slov medzerou (prázdne). Tiež môžete vyhľadávať len stránky obsahujúce presnú frázu umiestnením kľúčových slov do úvodzoviek.

b Výsledok hľadania

Služi na zobrazenie výsledkov vyhľadávania so stranami, ktoré obsahujú zadané kľúčové slová. Vo výsledkoch nájdite stranu, ktorú hľadáte, a kliknite na nadpis témy príslušnej strany.

POZNÁMKA:

- Zadané kľúčové slová sú zobrazené vo výsledkoch vyhľadávania tučne.

Prezeranie príručky Užívateľská príručka

364S-0CX

Táto časť opisuje značky, tlačidlá, obrazovky a ďalšie položky používané v príručke Užívateľská príručka. Varovania a upozornenia sú tiež uvedené v časti Dôležité bezpečnostné pokyny v príručke Začíname dodanej so zariadením. Pozrite si aj tieto pokyny.

Označenia

Upozornenia týkajúce sa bezpečnosti, obmedzení, manipulácie so strojom, užitočné tipy a iné informácie sú označené pomocou nižšie zobrazených označení.



Označuje operáciu, ktorú nesmiete vykonať. Pozorne si prečítajte tieto informácie a nikdy opísané operácie nevykonávajte.

DÔLEŽITÉ

Označuje prevádzkové požiadavky a obmedzenia. Pozorne si prečítajte tieto informácie. Len tak budete môcť zariadenie správne používať bez rizika poškodenia zariadenia alebo iného majetku.

POZNÁMKA



Označuje vysvetlenie spôsobu používania, prípadne obsahuje ďalšie vysvetlenie spôsobu používania.

TIPY

Označuje užitočné funkcie alebo tipy na používanie stroja.

Tlačidlá použité v tejto príručke

Tlačidlá na ovládacom paneli a tlačidlá na displeji počítača sa zobrazia v nasledujúcom označení:

Typ	Príklad
Tlačidlá na ovládacom paneli	 
Nastavenia zobrazené na ovládacom paneli	<Nastavenia časovača/energie> <Zachytil sa papier.>
Tlačidlá a iné textové rozhrania zobrazené na displeji počítača	[Predvoľby]

Obrazovky počítača použité v tejto príručke

Ak nie je uvedené inak, obrazovky použité v príručke Užívateľská príručka sú zo zariadenia MF429x. V závislosti od vami používaného modelu alebo operačného systému sa vzhľad obrazoviek použitých v tejto príručke môže čiastočne líšiť od skutočných obrazoviek. V závislosti od verzie sa môže líšiť aj vzhľad ovládačov a softvéru.

Ilustrácie použité v tejto príručke

Ak nie je uvedené inak, obrázky použité v príručke Užívateľská príručka sú zo zariadenia MF429x. Obrázky kazety s tonerom zobrazujú kazetu Canon Cartridge 052.

Základné postupy vo Windows

364S-0E0

- ▶ **Zobrazenie priečinka tlačiarne(P. 701)**
- ▶ **Aktivácia funkcie [Network discovery] (Zisťovanie siete)(P. 701)**
- ▶ **Zobrazenie zdieľaných tlačiarní v tlačovom serveri(P. 702)**
- ▶ **Zobrazenie obrazovky [Software Programs/Manuals Setup](P. 703)**
- ▶ **Tlač skúšobnej strany vo Windows(P. 703)**
- ▶ **Kontrola bitovej architektúry(P. 704)**
- ▶ **Kontrola názvu počítača(P. 705)**
- ▶ **Kontrola portu tlačiarne(P. 706)**
- ▶ **Kontrola obojsmernej komunikácie(P. 707)**
- ▶ **Kontrola SSID, do ktorého je pripojený počítač(P. 708)**
- ▶ **Pri tlači alebo odosielaní z aplikácie Windows Obchod(P. 709)**

POZNÁMKA

- V závislosti od vami používaného počítača sa úkon môže líšiť.

■ Zobrazenie priečinka tlačiarne

Windows Vista

[Start] (Štart) ▶ vyberte položku [Control Panel] (Ovládací panel) ▶ [Printer] (Tlačiareň).

Windows 7/Server 2008 R2

[Start] (Štart) ▶ vyberte položku [Devices and Printers] (Zariadenia a tlačiarne).

Windows 8/Server 2012

Kliknite pravým tlačidlom v ľavom dolnom rohu obrazovky ▶ vyberte položky [Control Panel] (Ovládací panel) ▶ [View devices and printers] (Zobraziť zariadenia a tlačiarne).

Windows 8.1/Server 2012 R2

Kliknite pravým tlačidlom na ponuku [Start] (Štart) ▶ vyberte položky [Control Panel] (Ovládací panel) ▶ [View devices and printers] (Zobraziť zariadenia a tlačiarne).

Windows 10

[] ▶ vyberte položky [Windows System] (Systém Windows) ▶ [Control Panel] (Ovládací panel) ▶ [Hardware and Sound] (Hardvér a zvuk) ▶ [Devices and Printers] (Zariadenia a tlačiarne).

Windows Server 2008

[Start] (Štart) ▶ vyberte položku [Control Panel] (Ovládací panel) ▶ dvakrát kliknite na položku [Printers] (Tlačiarne).

Windows Server 2016

Pravým tlačidlom kliknite na položku [] ▶ vyberte položky [Control Panel] (Ovládací panel) ▶ [Hardware] (Hardvér) ▶ [Devices and Printers] (Zariadenia a tlačiarne).

■ Aktivácia funkcie [Network discovery] (Zisťovanie siete)

Aktiváciou funkcie [Network discovery] (Zisťovanie siete) zobrazíte počítače v sieti.

Windows Vista

[Start] (Štart) ▶ vyberte položky [Control Panel] (Ovládací panel) ▶ [View network status and tasks] (Zobraziť stav siete a sieťové úlohy) ▶ vyberte položku [Turn on network discovery] (Zapnúť zisťovanie siete) v časti [Network discovery] (Zisťovanie siete).

Windows 7/Server 2008 R2

[Start] (Štart) ► vyberte položky [Control Panel] (Ovládací panel) ► [View network status and tasks] (Zobraziť stav siete a sieťové úlohy) ► [Change advanced sharing settings] (Zmeniť rozšírené nastavenie zdieľania) ► vyberte položku [Turn on network discovery] (Zapnúť zisťovanie siete) v časti [Network discovery] (Zisťovanie siete).

Windows 8/Server 2012

Kliknite pravým tlačidlom na ľavý dolný roh obrazovky ► vyberte položky [Control Panel] (Ovládací panel) ► [View network status and tasks] (Zobraziť stav siete a sieťové úlohy) ► [Change advanced sharing settings] (Zmeniť rozšírené nastavenie zdieľania) ► vyberte položku [Turn on network discovery] (Zapnúť zisťovanie siete) v časti [Network discovery] (Zisťovanie siete).

Windows 8.1/Server 2012 R2

Pravým tlačidlom kliknite na ponuku [Start] (Štart) ► vyberte položky [Control Panel] (Ovládací panel) ► [View network status and tasks] (Zobraziť stav siete a sieťové úlohy) ► [Change advanced sharing settings] (Zmeniť rozšírené nastavenie zdieľania) ► vyberte položku [Turn on network discovery] (Zapnúť zisťovanie siete) v časti [Network discovery] (Zisťovanie siete).

Windows 10

[] ► vyberte položky [Windows System] (Systém Windows) ► [Control Panel] (Ovládací panel) ► [View network status and tasks] (Zobraziť stav siete a sieťové úlohy) ► [Change advanced sharing settings] (Zmeniť rozšírené nastavenie zdieľania) ► vyberte položku [Turn on network discovery] (Zapnúť zisťovanie siete) v ponuke [Network discovery] (Zisťovanie siete).

Windows Server 2008

[Start] (Štart) ► vyberte položku [Control Panel] (Ovládací panel) ► dvakrát kliknite na položku [Network and Sharing Center] (Centrum sietí a zdieľania) ► vyberte položku [Turn on network discovery] (Zapnúť zisťovanie siete) v časti [Network discovery] (Zisťovanie siete).

Windows Server 2016

Pravým tlačidlom kliknite na položku [] ► vyberte položky [Control Panel] (Ovládací panel) ► [View network status and tasks] (Zobraziť stav siete a sieťové úlohy) ► [Change advanced sharing settings] (Zmeniť rozšírené nastavenie zdieľania) ► vyberte položku [Turn on network discovery] (Zapnúť zisťovanie siete) v ponuke [Network discovery] (Zisťovanie siete).

■ Zobrazenie zdieľaných tlačiarňí v tlačovom serveri

1 Otvorte program Windows Prieskumník.

Windows Vista/7/Server 2008

[Start] (Štart) ► vyberte položku [All Programs] (Všetky programy) alebo [Programs] (Programy) ► [Accessories] (Príslušenstvo) ► [Windows Explorer] (Windows Prieskumník).

Windows 8/Server 2012

Kliknite pravým tlačidlom myši v ľavom dolnom rohu obrazovky ► vyberte [File Explorer] (Prieskumník).

Windows 8.1/Server 2012 R2

Pravým tlačidlom kliknite na ponuku [Start] (Štart) ► vyberte položku [File Explorer] (Prieskumník).

Windows 10/Server 2016

Pravým tlačidlom kliknite na položku [] ► vyberte položku [File Explorer] (Prieskumník).

2 Vyberte tlačový server v ponuke [Network] (Sieť) alebo [My Network Places] (Miesta v sieti).

- Ak chcete zobraziť počítače v sieti, možno budete musieť zapnúť zisťovanie siete alebo vyhľadávať počítače v sieti.

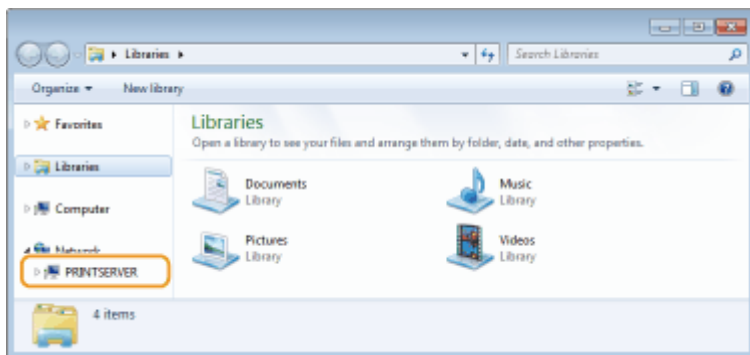

☞ Zobrazia sa zdieľané tlačiarne.

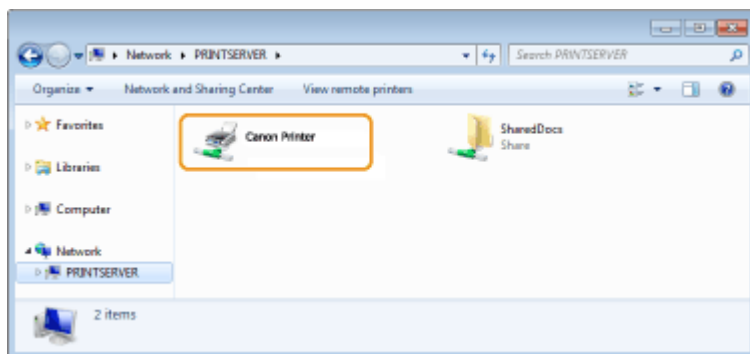

■ Zobrazenie obrazovky [Software Programs/Manuals Setup]

Ak počítač po vložení disku Disk CD-ROM/DVD-ROM nezobrazí obrazovku [Software Programs/Manuals Setup], postupujte podľa postupu uvedeného nižšie. V tejto príručke sa názov jednotky Disk CD-ROM/DVD-ROM označuje ako D:. Názov jednotky Disk CD-ROM/DVD-ROM sa môže líšiť v závislosti od vami používaného počítača.

Windows Vista/7/Server 2008

[Start] (Štart) ► zadajte D:\MInst.exe v položke [Search programs and files] (Prehľadať programy a súbory) alebo [Start Search] (Spustiť hľadanie) ► stlačte tlačidlo [ENTER].

Windows 8/Server 2012

Pravým tlačidlom kliknite na ľavý dolný roh obrazovky ► [Run] (Spustiť) ► Zadajte D:\MInst.exe ► kliknite na tlačidlo [OK]

Windows 8.1/Server 2012 R2

Pravým tlačidlom kliknite na položku [Start] (Štart) ► [Run] (Spustiť) ► Zadajte D:\MInst.exe ► kliknite na tlačidlo [OK]

Windows 10

Zadajte „D:\MInst.exe“ do vyhľadávacieho poľa ► kliknite na položku [D:\MInst.exe] zobrazenú ako výsledok hľadania.

Windows Server 2016

Kliknite na položku [Windows logo] ► zadajte D:\MInst.exe ► kliknite na položku [D:\MInst.exe] zobrazenú ako výsledok vyhľadávania.

■ Tlač skúšobnej strany vo Windows

Vytlačenie skúšobnej strany vo Windows môžete skontrolovať, či je funkčný ovládač tlačiarne.

- 1 Do zásuvky na papier vložte papier s veľkosťou A4. ► Vkladanie papiera do zásuvky na papier(P. 139)
- 2 Otvorte priečinok tlačiarňí. ► Zobrazenie priečinka tlačiarne(P. 701)
- 3 Pravým tlačidlom kliknite na ikonu ovládača tlačiarne tohto zariadenia a potom kliknite na položku [Printer properties] (Vlastnosti tlačiarne) alebo [Properties] (Vlastnosti).

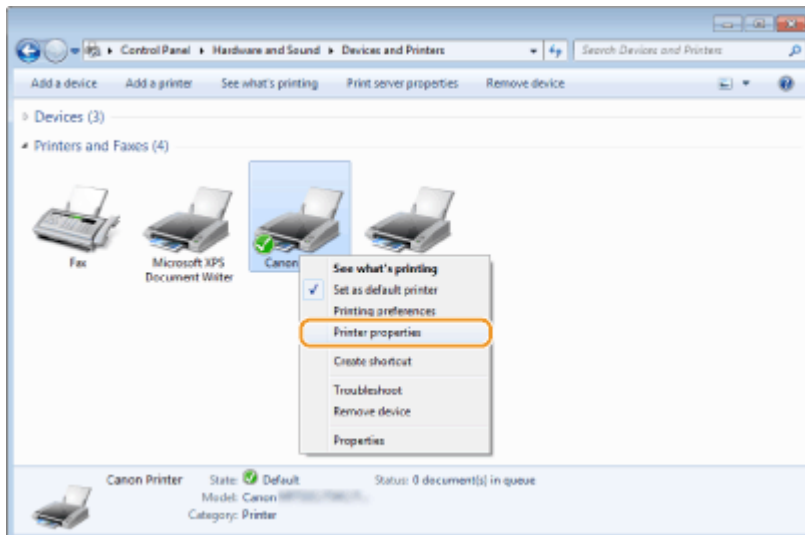

- 4 Kliknite na položku [Print Test Page] (Vytláčiť skúšobnú stranu) na karte [General] (Všeobecné).

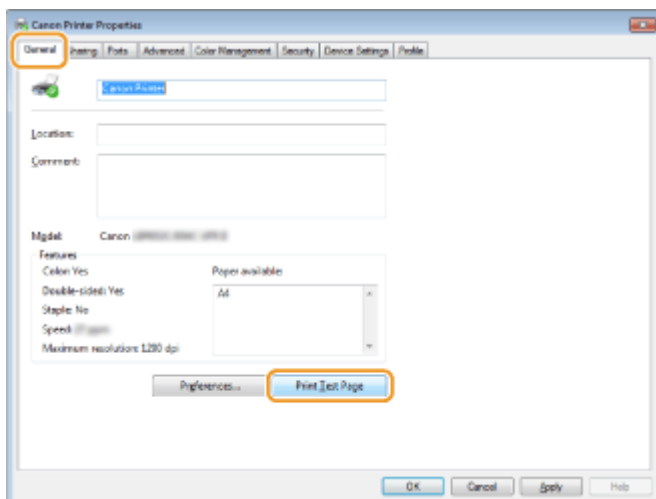

►►► Vytlačí sa skúšobná strana.

■ Kontrola bitovej architektúry

Ak si nie ste istí, či je v počítači 32-bitový alebo 64-bitový systém Windows, postupujte podľa nasledujúcich pokynov.

- 1 Zobrazte položku [Control Panel] (Ovládací panel).

Windows Vista/7/Server 2008

[Start] (Štart) ► vyberte položku [Control Panel] (Ovládací panel).

Windows 8/Server 2012

Pravým tlačidlom kliknite na ľavý dolný roh obrazovky ► vyberte položku [Control Panel] (Ovládací panel).

Windows 8.1/Server 2012 R2

Pravým tlačidlo kliknite na ponuku [Start] (Štart) ► vyberte položku [Control Panel] (Ovládací panel).

Windows 10/Server 2016

Prejdite na krok 2.

2 Zobrazte položku [System] (Systém).

Windows Vista/7/8/Server 2008 R2/Server 2012

Kliknite na položku [System and Maintenance] (Systém a údržba) alebo [System and Security] (Systém a zabezpečenie) ► [System] (Systém).

Windows 10/Server 2016

Kliknite na položky [Start] (Štart) ► [Settings] (Nastavenia) ► [System] (Systém) ► vyberte položku [About] (O systéme).

Windows Server 2008

Dvakrát kliknite na položku [System] (Systém).

3 Skontrolujte bitovú architektúru.

Pri 32-bitových verziách

Zobrazí sa [32-bit Operating System] (32-bitový operačný systém).

Pri 64-bitových verziách

Zobrazí sa [64-bit Operating System] (64-bitový operačný systém).

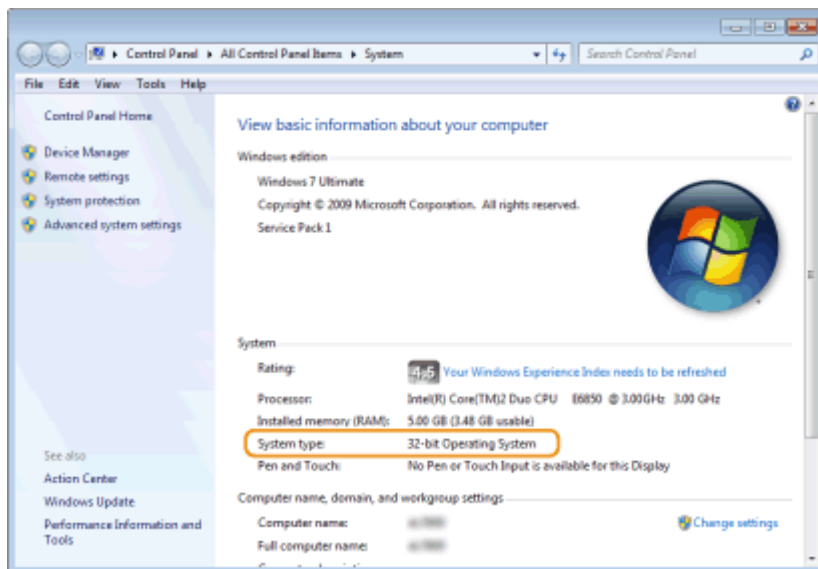

■ **Kontrola názvu počítača**

1 Zobrazte položku [Control Panel] (Ovládací panel).

Windows Vista/7/Server 2008

[Start] (Štart) ► vyberte položku [Control Panel] (Ovládací panel).

Windows 8/Server 2012

Kliknite pravým tlačidlom myši v ľavom dolnom rohu obrazovky ► vyberte položku [Control Panel] (Ovládací panel).

Windows 8.1/Server 2012 R2

Kliknite pravým tlačidlom na ponuku [Start] (Štart) ► vyberte položku [Control Panel] (Ovládací panel).

Windows 10

Kliknite na položku [] ► vyberte položky [Windows System] (Systém Windows) ► [Control Panel] (Ovládací panel).

Windows Server 2016

Pravým tlačidlom kliknite na položku [] ► vyberte položku [Control Panel] (Ovládací panel).

2 Zobrazte položku [System] (Systém).**Windows Vista/7/8/10/Server 2008 R2/Server 2012/Server 2016**

Kliknite na položku [System and Maintenance] (Systém a údržba) alebo [System and Security] (Systém a zabezpečenie) ► [System] (Systém).

Windows Server 2008

Dvakrát kliknite na [System] (Systém).

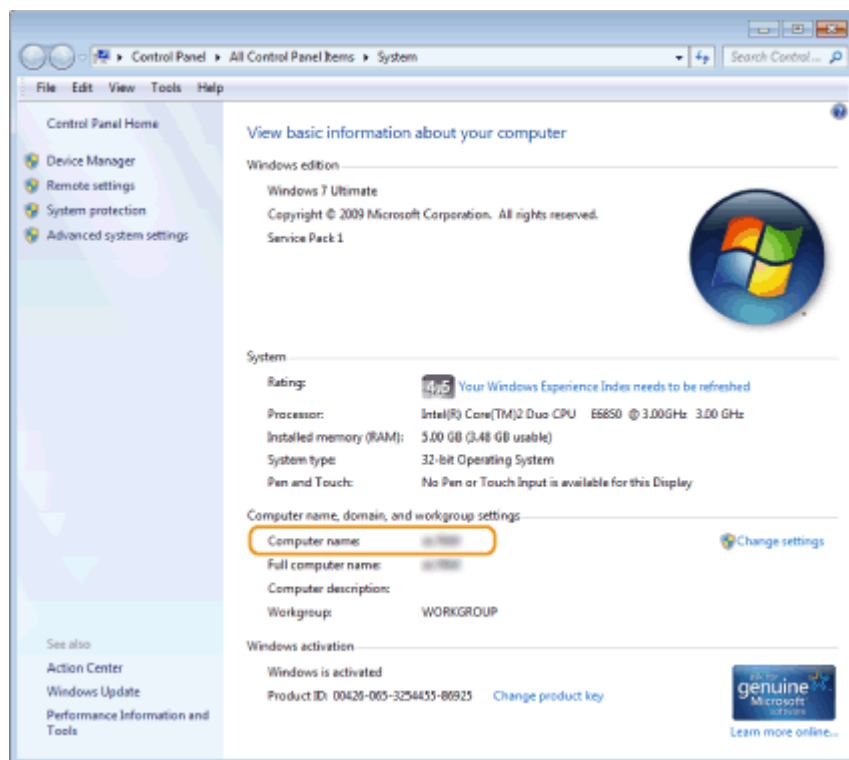
3 Skontrolujte názov počítača.

■ **Kontrola portu tlačiarne**

1 Otvorte priečinok tlačiarne. ► Zobrazenie priečinka tlačiarne (P. 701)

- 2** Pravým tlačidlom kliknite na ikonu ovládača tlačiarne tohto zariadenia a potom kliknite na položku [Printer properties] (Vlastnosti tlačiarne) alebo [Properties] (Vlastnosti).

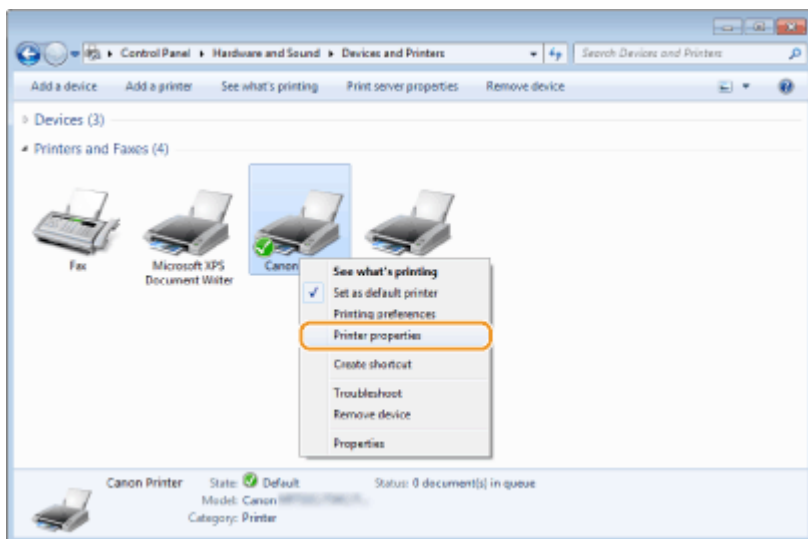

- 3** Na karte [Ports] (Porty) skontrolujte správny výber portu.

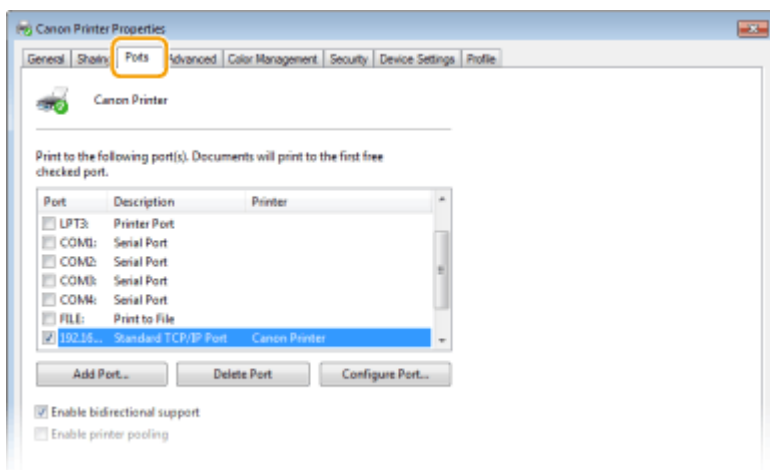

POZNÁMKA

Ak používate sieťové pripojenie a zmenili ste adresu IP zariadenia

- Ak je položka [Description] (Opis) pre vybraný port [Canon MFNP Port] (Port Canon MFNP) a zariadenie a počítač sú v rovnakej podsieti, pripojenie sa uchová. Nemusíte pridať nový port. Ak je vybraná položka [Standard TCP/IP Port] (Štandardný port TCP/IP), musíte pridať nový port. **► Konfigurácia tlačových portov(P. 43)**

■ Kontrola obojsmernej komunikácie

- 1** Otvorte priečinok tlačiarňí. **► Zobrazenie priečinka tlačiarne(P. 701)**



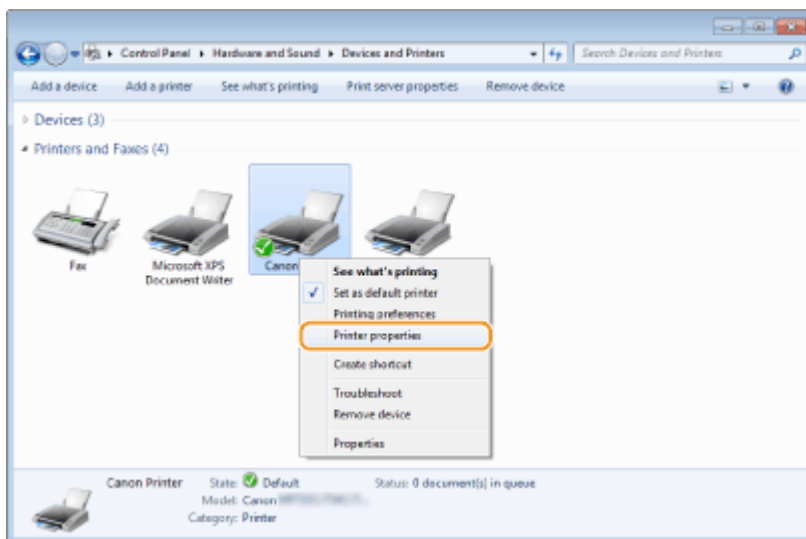

- 2** Pravým tlačidlom kliknite na ikonu ovládača tlačiarne tohto zariadenia a potom kliknite na položku [Printer properties] (Vlastnosti tlačiarne) alebo [Properties] (Vlastnosti).

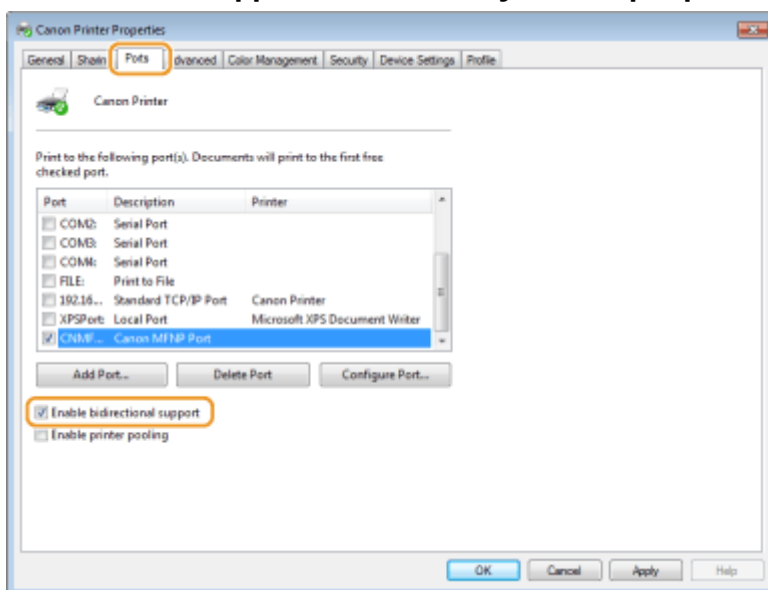

- 3** Na karte [Ports] (Porty) skontrolujte, či je začiarknuté začiarkavacie políčko [Enable bidirectional support] (Povoliť obojsmernú podporu).



■ Kontrola SSID, do ktorého je pripojený počítač

Ak je počítač pripojený k bezdrôtovej sieti LAN, kliknite na tlačidlo , ,  alebo  v systémovej lište, aby sa zobrazilo SSID pripojeného bezdrôtového smerovača LAN.



■ Pri tlači alebo odosielaní z aplikácie Windows Obchod

Windows 8/Server 2012

Zobrazte klúčové tlačidlá v pravej časti obrazovky ► Ťuknite alebo kliknite na položku [Devices] (Zariadenia) ► Ovládač, ktorý používate ► [Print] (Tlač).

Windows 8.1/Server 2012 R2

Zobrazte klúčové tlačidlá v pravej časti obrazovky ► Ťuknite alebo kliknite na položku [Devices] (Zariadenia) ► [Print] (Tlač) ► Ovládač, ktorý používate ► [Print] (Tlač).

Windows 10

Ťuknite alebo kliknite na položku [Print] (Tlač) v aplikácii ► Ovládač, ktorý používate ► [Print] (Tlač).

POZNÁMKA

- Ak tlačíte dokument alebo odosielate fax týmto spôsobom, k dispozícii je len obmedzené množstvo funkcií.
- Ak sa zobrazí hlásenie [The printer requires your attention. Go to the desktop to take care of it.] (Tlačiareň vyžaduje vašu pozornosť. Prejdite na plochu a postarajte sa o to.), prejdite na pracovnú plochu a vykonajte požadované úkony. Táto správa sa zobrazí, keď je zariadenie nastavené na zobrazenie mena používateľa pri tlači dokumentov, odosielaní faxov alebo v podobných prípadoch.

Poznámka

364S-0E1

DÔLEŽITÉ

Ak vás počas prevádzky trápí hluk

- Ak vás počas prevádzky trápí hluk, odporúčame, aby ste zariadenie nainštalovali inam ako do kancelárie. Hluk závisí od použitého prostredia a režimu prevádzky.

■ Medzinárodný program ENERGY STAR



Spoločnosť Canon, ako partner programu ENERGY STAR®, určila, že toto zariadenie spĺňa požiadavky programu ENERGY STAR na efektívnu spotrebu energie.

Program ENERGY STAR je medzinárodný program, ktorý podporuje šetrenie elektrickej energie pri používaní počítačov a iných kancelárskych zariadení.

Tento program podporuje vývoj a rozširovanie výrobkov s funkciami, ktoré efektívne znižujú spotrebu energie. Ide o otvorený systém, v ktorom je účasť dobrovoľná.

Cieľovými výrobkami, na ktoré sa program zameriava, sú kancelárske zariadenia, napr. počítače, monitory, tlačiarne, faxy a kopírky. Príslušné normy a logá sú jednotné vo všetkých účastníckych krajinách.

■ Logo kompatibility s IPv6



Protokol, ktorý je súčasťou tohto zariadenia, získal v súlade s fórom IPv6 logo kompatibility s IPv6, stupeň 2.

■ Smernice o odpade z elektrických a elektronických zariadení a smernica o batériách



Platí len pre štáty Európskej únie a EHP (Nórsko, Island a Lichtenštajnsko)

Tieto symboly označujú, že podľa Smernice o odpade z elektrických a elektronických zariadení (OEEZ) 2012/19/EÚ, Smernice o batériách (2006/66/ES) a podľa platnej legislatívy Slovenskej republiky sa tento produkt nesmie likvidovať spolu s komunálnym odpadom.

Ak je chemická značka vytlačená pod vyššie uvedeným symbolom, znamená to, že táto batéria alebo akumulátor obsahuje ťažký kov (Hg = ortuť, Cd = kadmium, Pb = olovo) v koncentrácii vyššej, ako je príslušná povolená hodnota stanovená v Smernici o batériách.

Produkt je potrebné odovzdať do určenej zberne, napr. prostredníctvom výmeny za kúpu nového podobného produktu, alebo na autorizované zberné miesto, ktoré spracúva odpad z elektrických a elektronických zariadení (EEZ), batérií a akumulátorov. Nesprávna manipulácia s takýmto typom odpadu môže mať negatívny vplyv na životné prostredie a ľudské zdravie, pretože elektrické a elektronické zariadenia obsahujú potenciálne nebezpečné látky. Spoluprácou na správnej likvidácii tohto produktu prispějete k účinnému využívaniu prírodných zdrojov.

Ďalšie informácie o recyklácii tohto produktu získate od miestneho úradu, úradu životného prostredia, zo schváleného plánu OEEZ alebo od spoločnosti, ktorá zaistuje likvidáciu komunálneho odpadu. Viac informácií nájdete aj na webovej stránke: www.canon-europe.com/weee, alebo www.canon-europe.com/battery.

■ Environmental Information

Reducing your environmental impact while saving money

Power Consumption and Activation Time

The amount of electricity a device consumes depends on the way the device is used. This product is designed and set in a way to allow you to reduce your electricity costs. After the last print it switches to Ready Mode. In this mode it can print again immediately if required. If the product is not used for a time, the device switches to its Power Save Mode. The devices consume less power (Watt) in these modes.

If you wish to set a longer Activation Time or would like to completely deactivate the Power Save Mode, please consider that this device may then only switch to a lower energy level after a longer period of time or not at all. Canon does not recommend extending the Activation Times from the optimum ones set as default.

Energy Star®

The Energy Star® programme is a voluntary scheme to promote the development and purchase of energy efficient models, which help to minimise environmental impact.

Products which meet the stringent requirements of the Energy Star® programme for both environmental benefits and the amount of energy consumption will carry the Energy Star® logo accordingly.

Paper types

This product can be used to print on both recycled and virgin paper (certified to an environmental stewardship scheme), which complies with EN12281 or a similar quality standard. In addition it can support printing on media down to a weight of 64g/m².

Lighter paper means less resources used and a lower environmental footprint for your printing needs.

Duplex printing (Standard duplex printing products only)

Duplex printing capability enables you to print on both sides automatically, and therefore helps to reduce the use of valuable resources by reducing your paper consumption.

The duplex function has been auto enabled during the set up and driver installation and Canon strongly recommends that you do not disable this function. You should continue to use the duplex function to reduce the environmental impact of your work with this product at all times.

■ Zrieknutie sa zodpovednosti

- Informácie v tomto dokumente sa môžu kedykoľvek zmeniť bez predchádzajúceho upozornenia.
- SPOLOČNOSŤ CANON INC. ZA TENTO MATERIÁL NERUČÍ ŽIADNYM SPÔSOBOM, VÝSLOVNE ANI IMPLICITNE, S VÝNIMKOU TU VYSLOVENE UVEDENÉHO SPÔSOBU, VRÁTANE A BEZ OBMEDZENIA AKÝCHKOLVEK ZÁRUK VZŤAHUJÚCICH SA NA PREDAJNOSŤ, OBCHODOVATEĽNOSŤ, VHODNOSŤ POUŽITIA NA KONKRÉTNY ÚČEL ALEBO NEPORUŠENIA PRÁV.
SPOLOČNOSŤ CANON INC. NENESIE ZODPOVEDNOSŤ ZA ŽIADNE PRIAME, NÁHODNÉ ANI NÁSLEDNÉ ŠKODY ALEBO STRATY ČI VÝDAVKY SPÔSOBENÉ POUŽÍVANÍM DANÉHO MATERIÁLU.

■ Ochranné známky

Adobe, Acrobat a Reader sú registrované ochranné známky spoločnosti Adobe Systems Incorporated v Spojených štátoch amerických a iných krajinách.

Apple, Bonjour, iPad, iPhone, iPod touch, Mac, macOS, OS X, Safari, AirPrint a logo AirPrint sú ochranné známky spoločnosti Apple Inc.

Microsoft, Windows, Windows Vista, Windows Server, Internet Explorer, Word a Excel sú registrované ochranné známky alebo ochranné známky spoločnosti Microsoft Corporation v Spojených štátoch amerických a iných krajinách. iOS je ochranná známka alebo registrovaná ochranná známka spoločnosti Cisco v USA a iných krajinách a používa sa v rámci licencie.

Google Cloud Print, Google Chrome a Android sú registrované ochranné známky alebo ochranné známky spoločnosti Google Inc.

This product contains the Universal Font Scaling Technology or UFST® under license from Monotype Imaging, Inc. UFST® is a trademark of Monotype Imaging, Inc. registered in the United States Patent and Trademark Office and may be registered in certain jurisdictions.

UFST: Copyright © 1989 - 1996, 1997, 2003, 2004, 2008, all rights reserved, by Monotype Imaging Inc.



Adobe, PostScript a logo PostScript sú registrované ochranné známky alebo ochranné známky spoločnosti Adobe Systems Incorporated v USA a/alebo iných krajinách.

Copyright © 2007 -08 Adobe Systems Incorporated. All rights reserved.

Protected by U.S. Patents 5,737,599; 5,781,785; 5,819,301; 5,929,866; 5,943,063; 6,073,148; 6,515,763; 6,639,593; 6,754,382; 7,046,403; 7,213,269; 7,242,415; Patents pending in the U.S. and other countries.

All instances of the name PostScript in the text are references to the PostScript language as defined by Adobe Systems Incorporated unless otherwise stated. The name PostScript also is used as a product trademark for Adobe Systems' implementation of the PostScript language interpreter.

Except as otherwise stated, any reference to a "PostScript printing device," "PostScript display device," or similar item refers to a printing device, display device or item (respectively) that contains PostScript technology created or licensed by Adobe Systems Incorporated and not to devices or items that purport to be merely compatible with the PostScript language.

Adobe, the Adobe logo, PostScript, the PostScript logo, and PostScript 3 are either registered trademarks or trademarks of Adobe Systems Incorporated in the United States and/or other countries.

Linux is a registered trademark of Linus Torvalds. Microsoft and Windows are either registered trademarks or trademarks of Microsoft Corporation in the United States and/or other countries.

All other trademarks are the property of their respective owners.



Logo PDF je ochranná známka alebo registrovaná ochranná známka spoločnosti Adobe Systems Incorporated v USA a iných krajinách.

Copyright © 2008 Adobe Systems Incorporated. All rights reserved.

Protected by U.S. Patents 6,185,684; 6,205,549; 7,213,269; 7,272,628; 7,278,168; Patents pending in the U.S. and other countries.

All instances of the name PostScript in the text are references to the PostScript language as defined by Adobe Systems Incorporated unless otherwise stated. The name PostScript also is used as a product trademark for Adobe Systems' implementation of the PostScript language interpreter.

Except as otherwise stated, any reference to a "PostScript printing device," "PostScript display device," or similar item refers to a printing device, display device or item (respectively) that contains PostScript technology created or licensed by Adobe Systems Incorporated and not to devices or items that purport to be merely compatible with the PostScript language.

Adobe, the Adobe logo, Adobe LiveCycle® Policy Server, PostScript, the PostScript Logo, and PostScript 3 are either registered trademarks or trademarks of Adobe Systems Incorporated in the United States and/or other countries.

All other trademarks are the property of their respective owners.

Všetky ostatné názvy produktov a značiek sú registrované ochranné známky, ochranné známky alebo servisné značky príslušných vlastníkov.

■ Autorské práva

Reprodukcia obsahu tohto dokumentu v celom rozsahu alebo jeho časti je bez predchádzajúceho súhlasu zakázaná.

V_170921

This Font Software is licensed under the SIL Open Font License, Version 1.1.

This license is copied below, and is also available with a FAQ at: <http://scripts.sil.org/OFL>

SIL OPEN FONT LICENSE Version 1.1 - 26 February 2007

PREAMBLE

The goals of the Open Font License (OFL) are to stimulate worldwide development of collaborative font projects, to support the font creation efforts of academic and linguistic communities, and to provide a free and open framework in which fonts may be shared and improved in partnership with others.

The OFL allows the licensed fonts to be used, studied, modified and redistributed freely as long as they are not sold by themselves. The fonts, including any derivative works, can be bundled, embedded, redistributed and/or sold with any software provided that any reserved names are not used by derivative works. The fonts and derivatives, however, cannot be released under any other type of license. The requirement for fonts to remain under this license does not apply to any document created using the fonts or their derivatives.

DEFINITIONS

"Font Software" refers to the set of files released by the Copyright Holder(s) under this license and clearly marked as such. This may include source files, build scripts and documentation.

"Reserved Font Name" refers to any names specified as such after the copyright statement(s).

"Original Version" refers to the collection of Font Software components as distributed by the Copyright Holder(s).

"Modified Version" refers to any derivative made by adding to, deleting, or substituting -- in part or in whole -- any of the components of the Original Version, by changing formats or by porting the Font Software to a new environment.

"Author" refers to any designer, engineer, programmer, technical writer or other person who contributed to the Font Software.

PERMISSION & CONDITIONS

Permission is hereby granted, free of charge, to any person obtaining a copy of the Font Software, to use, study, copy, merge, embed, modify, redistribute, and sell modified and unmodified copies of the Font Software, subject to the following conditions:

- 1) Neither the Font Software nor any of its individual components, in Original or Modified Versions, may be sold by itself.
- 2) Original or Modified Versions of the Font Software may be bundled, redistributed and/or sold with any software, provided that each copy contains the above copyright notice and this license. These can be included either as stand-alone text files, human-readable headers or in the appropriate machine-readable metadata fields within text or binary files as long as those fields can be easily viewed by the user.
- 3) No Modified Version of the Font Software may use the Reserved Font Name(s) unless explicit written permission is granted by the corresponding Copyright Holder. This restriction only applies to the primary font name as presented to the users.
- 4) The name(s) of the Copyright Holder(s) or the Author(s) of the Font Software shall not be used to promote, endorse or advertise any Modified Version, except to acknowledge the contribution(s) of the Copyright Holder(s) and the Author(s) or with their explicit written permission.
- 5) The Font Software, modified or unmodified, in part or in whole, must be distributed entirely under this license, and must not be distributed under any other license. The requirement for fonts to remain under this license does not apply to any document created using the Font Software.

TERMINATION

This license becomes null and void if any of the above conditions are not met.

DISCLAIMER

THE FONT SOFTWARE IS PROVIDED "AS IS", WITHOUT WARRANTY OF ANY KIND, EXPRESS OR IMPLIED, INCLUDING BUT NOT LIMITED TO ANY WARRANTIES OF MERCHANTABILITY, FITNESS FOR A PARTICULAR PURPOSE AND NONINFRINGEMENT OF COPYRIGHT, PATENT, TRADEMARK, OR OTHER RIGHT. IN NO EVENT SHALL THE COPYRIGHT HOLDER BE LIABLE FOR ANY CLAIM, DAMAGES OR OTHER LIABILITY, INCLUDING ANY GENERAL, SPECIAL, INDIRECT, INCIDENTAL, OR CONSEQUENTIAL DAMAGES, WHETHER IN AN ACTION OF CONTRACT, TORT OR OTHERWISE, ARISING FROM, OUT OF THE USE OR INABILITY TO USE THE FONT SOFTWARE OR FROM OTHER DEALINGS IN THE FONT SOFTWARE.

Služby tretích strán

Ak prostredníctvom PRODUKTU používate služby tretích strán, takéto používanie podlieha podmienkam uvedeným nižšie.

Keď prístupujete k obsahu tretích strán (napríklad k textu, obrázkom, videám, zvukom alebo softvéru) a/alebo takýto obsah získavate prostredníctvom SOFTVÉRU, s výnimkou prípadov, ktoré výslovne povoľuje vlastník obsahu alebo príslušný zákon, nesmiete (a) kopírovať pomocou programu, zostavovať databázy ani inak vytvárať trvalé kópie takéhoto softvéru ani uchovávať kópie vo vyrovnávacej pamäti dlhšie, než povoľuje hlavička vyrovnávacej pamäte; (b) kopírovať, prekladať, upravovať, vytvárať odvodené dielo, predávať, prenajímať, požičiavať, poskytovať, distribuovať, verejne zobrazovať ani udeľovať sublicenciu žiadnej tretej strane; (c) klamať o zdroji ani vlastníctve a (d) odstraňovať, zakrývať ani meniť žiadne upozornenia na autorské práva, ochrannú známku alebo iné vlastnícke práva, falšovať ani odstraňovať žiadne informácie o autorstve, právne upozornenia alebo iné značky týkajúce sa pôvodu alebo zdroja materiálu.

Softvér podliehajúci iným licenčným podmienkam

Ďalšie podrobnosti a zodpovedajúce licenčné podmienky nájdete v tabuľke softvéru a príslušných licenčných podmienkach nižšie.

Tabuľka softvéru

Názvy softvéru	Podmienky a požiadavky licencie: Pozrite stranu
Adobe PostScript 3	3
Adobe PDF Scan Library	10
expat	13
HarfBuzz 2012-07-30	14
libjingle	15
Lua	16
LuaSocket	17
MD4	18
Net-SNMP	19
OpenSSL	27

Adobe PostScript 3

Copyright 2007-2008 Adobe Systems Incorporated and its licensors. All rights reserved.

Portions include software under the following terms:

This product contains either BSAFE and/or TIPEM software by RSA Security Inc.

Portions of Pool.c_Copyright 1987 - NeXT, Inc., and portions of Graphics.c_Copyright 1988 NeXT, Inc. as an unpublished work. All Rights Reserved.

The Apache Software License, Version 1.1

This product includes software developed by the Apache Software Foundation (<http://www.apache.org/>).

Portions Copyright (c) 1998-2000 The Apache Software Foundation. All rights reserved.

Redistribution and use in source and binary forms, with or without modification, are permitted provided that the following conditions are met:

1. Redistributions of source code must retain the above copyright notice, this list of conditions and the following disclaimer.
2. Redistributions in binary form must reproduce the above copyright notice, this list of conditions and the following disclaimer in the documentation and/or other materials provided with the distribution.
3. The end-user documentation included with the redistribution, if any, must include the following acknowledgment:

"This product includes software developed by the Apache Software Foundation (<http://www.apache.org/>)."

Alternately, this acknowledgment may appear in the software itself, if and wherever such third-party acknowledgments normally appear.

4. The names "Xerces" and "Apache Software Foundation" must not be used to endorse or promote products derived from this software without prior written permission. For written permission, please contact apache@apache.org.
5. Products derived from this software may not be called "Apache", nor may "Apache" appear in their name, without prior written permission of the Apache Software Foundation.

THIS SOFTWARE IS PROVIDED ``AS IS" AND ANY EXPRESSED OR IMPLIED WARRANTIES, INCLUDING, BUT NOT LIMITED TO, THE IMPLIED WARRANTIES OF MERCHANTABILITY AND FITNESS FOR A PARTICULAR PURPOSE ARE DISCLAIMED. IN NO EVENT SHALL THE APACHE SOFTWARE FOUNDATION OR ITS CONTRIBUTORS BE LIABLE FOR ANY DIRECT, INDIRECT, INCIDENTAL, SPECIAL, EXEMPLARY, OR CONSEQUENTIAL DAMAGES (INCLUDING, BUT NOT LIMITED TO,

PROCUREMENT OF SUBSTITUTE GOODS OR SERVICES; LOSS OF USE, DATA, OR PROFITS; OR BUSINESS INTERRUPTION) HOWEVER CAUSED AND ON ANY THEORY OF LIABILITY, WHETHER IN CONTRACT, STRICT LIABILITY, OR TORT (INCLUDING NEGLIGENCE OR OTHERWISE) ARISING IN ANY WAY OUT OF THE USE OF THIS SOFTWARE, EVEN IF ADVISED OF THE POSSIBILITY OF SUCH DAMAGE.

This software consists of voluntary contributions made by many individuals on behalf of the Apache Software Foundation and was originally based on software copyright (c) 1999, International Business Machines, Inc., <http://www.ibm.com>. For more information on the Apache Software Foundation, please see <http://www.apache.org/>.

This product includes software developed by the University of California, Berkeley and its contributors. Portions Copyright (c) 1990 The Regents of the University of California. All rights reserved.

Redistribution and use in source and binary forms, with or without modification, are permitted provided that the following conditions are met:

1. Redistributions of source code must retain the above copyright notice, this list of conditions and the following disclaimer.
2. Redistributions in binary form must reproduce the above copyright notice, this list of conditions and the following disclaimer in the documentation and/or other materials provided with the distribution.
3. All advertising materials mentioning features or use of this software must display the following acknowledgement:

This product includes software developed by the University of California, Berkeley and its contributors.

4. Neither the name of the University nor the names of its contributors may be used to endorse or promote products derived from this software without specific prior written permission.

THIS SOFTWARE IS PROVIDED BY THE REGENTS AND CONTRIBUTORS "AS IS" AND ANY EXPRESS OR IMPLIED WARRANTIES, INCLUDING, BUT NOT LIMITED TO, THE IMPLIED WARRANTIES OF MERCHANTABILITY AND FITNESS FOR A PARTICULAR PURPOSE ARE DISCLAIMED. IN NO EVENT SHALL THE REGENTS OR CONTRIBUTORS BE LIABLE FOR ANY DIRECT, INDIRECT, INCIDENTAL, SPECIAL, EXEMPLARY, OR CONSEQUENTIAL DAMAGES (INCLUDING, BUT NOT LIMITED TO, PROCUREMENT OF SUBSTITUTE GOODS OR SERVICES; LOSS OF USE, DATA, OR PROFITS; OR BUSINESS INTERRUPTION) HOWEVER CAUSED AND ON ANY THEORY OF LIABILITY, WHETHER IN CONTRACT, STRICT LIABILITY, OR TORT (INCLUDING NEGLIGENCE OR OTHERWISE) ARISING IN ANY WAY OUT OF THE USE OF THIS SOFTWARE, EVEN IF ADVISED OF THE POSSIBILITY OF SUCH DAMAGE.

Portions Copyright (c) 1985, 1986 The Regents of the University of California. All rights reserved.

This code is derived from software contributed to Berkeley by James A. Woods, derived from original work by Spencer Thomas and Joseph Orost.

Redistribution and use in source and binary forms are permitted provided that the above copyright notice and this paragraph are duplicated in all such forms and that any documentation, advertising materials, and other materials related to such distribution and use acknowledge that the software was developed by the University of California, Berkeley. The name of the University may not be used to endorse or promote products derived from this software without specific prior written permission.

THIS SOFTWARE IS PROVIDED ``AS IS" AND WITHOUT ANY EXPRESS OR IMPLIED WARRANTIES, INCLUDING, WITHOUT LIMITATION, THE IMPLIED WARRANTIES OF MERCHANTABILITY AND FITNESS FOR A PARTICULAR PURPOSE.

Portions Copyright (c) 1993 X Consortium

Permission is hereby granted, free of charge, to any person obtaining a copy of this software and associated documentation files (the "Software"), to deal in the Software without restriction, including without limitation the rights to use, copy, modify, merge, publish, distribute, sublicense, and/or sell copies of the Software, and to permit persons to whom the Software is furnished to do so, subject to the following conditions:

The above copyright notice and this permission notice shall be included in all copies or substantial portions of the Software.

THE SOFTWARE IS PROVIDED "AS IS", WITHOUT WARRANTY OF ANY KIND, EXPRESS OR IMPLIED, INCLUDING BUT NOT LIMITED TO THE WARRANTIES OF MERCHANTABILITY, FITNESS FOR A PARTICULAR PURPOSE AND NONINFRINGEMENT. IN NO EVENT SHALL THE X CONSORTIUM BE LIABLE FOR ANY CLAIM, DAMAGES OR OTHER LIABILITY, WHETHER IN AN ACTION OF CONTRACT, TORT OR OTHERWISE, ARISING FROM, OUT OF OR IN CONNECTION WITH THE SOFTWARE OR THE USE OR OTHER DEALINGS IN THE SOFTWARE.

Except as contained in this notice, the name of the X Consortium shall not be used in advertising or otherwise to promote the sale, use or other dealings in this Software without prior written authorization from the X Consortium.

NOTICE REGARDING SABLONTRON

March 27, 2003

Portions of this product are based on Modifications created from the Original Code known as the "Sablotron XSLT Processor". The Sablotron XSLT Processor is subject to the Mozilla Public License Version 1.1 (the "License"). You may obtain a copy of the License at <http://www.mozilla.org/MPL/>

Software distributed under the License is distributed on an "AS IS" basis, WITHOUT WARRANTY OF ANY KIND, either express or implied. See the License for the specific language governing rights and limitations under the License.

The Original Code is the Sablotron XSLT Processor.

The Initial Developer of the Original Code is Ginger Alliance Ltd. Portions created by Ginger Alliance are Copyright (C) 2000 Ginger Alliance Ltd. All Rights Reserved.

Pursuant to sections 3.2 and 3.6 of the License, the Modifications created by Adobe Systems Incorporated are available as Source Code. The Modifications may be downloaded via the Internet from:

<http://partners.adobe.com/asn/tech/xml/sablotron/index.jsp>

The Original Code may be downloaded via the Internet from:

<https://sourceforge.net/projects/sablotron/>

This product includes software developed by the University of California, Berkeley and its contributors. Portions Copyright (c) 1982, 1986, 1987, 1988, 1989, 1990, 1991, 1992, 1993, 1994 The Regents of the University of California. All rights reserved.

Redistribution and use in source and binary forms, with or without modification, are permitted provided that the following conditions are met:

1. Redistributions of source code must retain the above copyright notice, this list of conditions and the following disclaimer.
2. Redistributions in binary form must reproduce the above copyright notice, this list of conditions and the following disclaimer in the documentation and/or other materials provided with the distribution.
3. All advertising materials mentioning features or use of this software must display the following acknowledgement: This product includes software developed by the University of California, Berkeley and its contributors.
4. Neither the name of the University nor the names of its contributors may be used to endorse or promote

products derived from this software without specific prior written permission.

THIS SOFTWARE IS PROVIDED BY THE REGENTS AND CONTRIBUTORS "AS IS" AND ANY EXPRESS OR IMPLIED WARRANTIES, INCLUDING, BUT NOT LIMITED TO, THE IMPLIED WARRANTIES OF MERCHANTABILITY AND FITNESS FOR A PARTICULAR PURPOSE ARE DISCLAIMED. IN NO EVENT SHALL THE REGENTS OR CONTRIBUTORS BE LIABLE FOR ANY DIRECT, INDIRECT, INCIDENTAL, SPECIAL, EXEMPLARY, OR CONSEQUENTIAL DAMAGES (INCLUDING, BUT NOT LIMITED TO, PROCUREMENT OF SUBSTITUTE GOODS OR SERVICES; LOSS OF USE, DATA, OR PROFITS; OR BUSINESS INTERRUPTION) HOWEVER CAUSED AND ON ANY THEORY OF LIABILITY, WHETHER IN CONTRACT, STRICT LIABILITY, OR TORT (INCLUDING NEGLIGENCE OR OTHERWISE) ARISING IN ANY WAY OUT OF THE USE OF THIS SOFTWARE, EVEN IF ADVISED OF THE POSSIBILITY OF SUCH DAMAGE.

Portions Copyright (c) 2001 by Andrei Alexandrescu. This code accompanies the book:

Alexandrescu, Andrei. "Modern C++ Design: Generic Programming and Design Patterns Applied". Copyright (c) 2001. Addison-Wesley.

Permission to use, copy, modify, distribute and sell this software for any purpose is hereby granted without fee, provided that the above copyright notice appear in all copies and that both that copyright notice and this permission notice appear in supporting documentation. The author or Addison-Wesley Longman make no representations about the suitability of this software for any purpose. It is provided "as is" without express or implied warranty.

Portions developed by the University of California, Berkeley.

Portions Copyright © 1991-2005 Unicode, Inc. All rights reserved. Distributed under the Terms of Use in <http://www.unicode.org/copyright.html>.

Permission is hereby granted, free of charge, to any person obtaining a copy of the Unicode data files and associated documentation (the "Data Files") or Unicode software and associated documentation (the "Software") to deal in the Data Files or Software without restriction, including without limitation the rights to use, copy, modify, merge, publish, distribute, and/or sell copies of the Data Files or Software, and to permit persons to whom the Data Files or Software are furnished to do so, provided that (a) the above copyright notice(s) and this permission notice appear in all copies of the Data Files or Software, (b) both the above copyright notice(s) and this permission notice appear in associated documentation, and (c) there is clear notice in each modified Data File or in the Software as well as in the documentation associated with the Data File(s) or Software that the data or software has been modified.

THE DATA FILES AND SOFTWARE ARE PROVIDED "AS IS", WITHOUT WARRANTY OF ANY KIND,

EXPRESS OR IMPLIED, INCLUDING BUT NOT LIMITED TO THE WARRANTIES OF MERCHANTABILITY, FITNESS FOR A PARTICULAR PURPOSE AND NONINFRINGEMENT OF THIRD PARTY RIGHTS. IN NO EVENT SHALL THE COPYRIGHT HOLDER OR HOLDERS INCLUDED IN THIS NOTICE BE LIABLE FOR ANY CLAIM, OR ANY SPECIAL INDIRECT OR CONSEQUENTIAL DAMAGES, OR ANY DAMAGES WHATSOEVER RESULTING FROM LOSS OF USE, DATA OR PROFITS, WHETHER IN AN ACTION OF CONTRACT, NEGLIGENCE OR OTHER TORTIOUS ACTION, ARISING OUT OF OR IN CONNECTION WITH THE USE OR PERFORMANCE OF THE DATA FILES OR SOFTWARE.

Except as contained in this notice, the name of a copyright holder shall not be used in advertising or otherwise to promote the sale, use or other dealings in these Data Files or Software without prior written authorization of the copyright holder.

Unicode and the Unicode logo are trademarks of Unicode, Inc., and may be registered in some jurisdictions. All other trademarks and registered trademarks mentioned herein are the property of their respective owners.

Adobe shall retain and reproduce, and require its Sublicensees to retain and reproduce JIM's following copyright notice within each copy of the licensed programs in any form, in whole or in part: "© 1981, 1990 JMI Consultants, Inc. All rights reserved."

This product includes software developed by the University of California, Berkeley and its contributors. Portions Copyright (c) 1990, 1993 The Regents of the University of California. All rights reserved.

This code is derived from software contributed to Berkeley by Chris Torek.

Redistribution and use in source and binary forms, with or without modification, are permitted provided that the following conditions are met:

1. Redistributions of source code must retain the above copyright notice, this list of conditions and the following disclaimer.
2. Redistributions in binary form must reproduce the above copyright notice, this list of conditions and the following disclaimer in the documentation and/or other materials provided with the distribution.
3. All advertising materials mentioning features or use of this software must display the following acknowledgement:

This product includes software developed by the University of California, Berkeley and its contributors.

4. Neither the name of the University nor the names of its contributors may be used to endorse or promote products derived from this software without specific prior written permission.

THIS SOFTWARE IS PROVIDED BY THE REGENTS AND CONTRIBUTORS "AS IS" AND ANY EXPRESS

OR IMPLIED WARRANTIES, INCLUDING, BUT NOT LIMITED TO, THE IMPLIED WARRANTIES OF MERCHANTABILITY AND FITNESS FOR A PARTICULAR PURPOSE ARE DISCLAIMED. IN NO EVENT SHALL THE REGENTS OR CONTRIBUTORS BE LIABLE FOR ANY DIRECT, INDIRECT, INCIDENTAL, SPECIAL, EXEMPLARY, OR CONSEQUENTIAL DAMAGES (INCLUDING, BUT NOT LIMITED TO, PROCUREMENT OF SUBSTITUTE GOODS OR SERVICES; LOSS OF USE, DATA, OR PROFITS; OR BUSINESS INTERRUPTION) HOWEVER CAUSED AND ON ANY THEORY OF LIABILITY, WHETHER IN CONTRACT, STRICT LIABILITY, OR TORT (INCLUDING NEGLIGENCE OR OTHERWISE) ARISING IN ANY WAY OUT OF THE USE OF THIS SOFTWARE, EVEN IF ADVISED OF THE POSSIBILITY OF SUCH DAMAGE.

The Loki Library

Portions Copyright (c) 2001 by Andrei Alexandrescu // This code accompanies the book: Alexandrescu, Andrei. "Modern C++ Design: Generic Programming and Design Patterns Applied". Copyright (c) 2001. Addison-Wesley.

Permission to use, copy, modify, distribute and sell this software for any purpose is hereby granted without fee, provided that the above copyright notice appear in all copies and that both that copyright notice and this permission notice appear in supporting documentation. The author or Addison-Wesley Longman make no representations about the suitability of this software for any purpose. It is provided "as is" without express or implied warranty.

Updated Information/Additional Third Party Code Information available at <http://www.adobe.com/go/thirdparty> .

Portions use software under the following terms:

This product contains either BSAFE and/or TIPEM software by RSA Security Inc.

This product includes software developed by the Apache Software Foundation (<http://www.apache.org/>).
Copyright (c) 1998-2000 The Apache Software Foundation. All rights reserved.

Redistribution and use in source and binary forms, with or without modification, are permitted provided that the following conditions are met:

1. Redistributions of source code must retain the above copyright notice, this list of conditions and the following disclaimer.
2. Redistributions in binary form must reproduce the above copyright notice, this list of conditions and the following disclaimer in the documentation and/or other materials provided with the distribution.
3. The end-user documentation included with the redistribution, if any, must include the following acknowledgment:

"This product includes software developed by the Apache Software Foundation (<http://www.apache.org/>)."

Alternately, this acknowledgment may appear in the software itself, if and wherever such third-party acknowledgments normally appear.

4. The names "Xerces" and "Apache Software Foundation" must not be used to endorse or promote products derived from this software without prior written permission. For written permission, please contact apache@apache.org.
5. Products derived from this software may not be called "Apache", nor may "Apache" appear in their name, without prior written permission of the Apache Software Foundation.

THIS SOFTWARE IS PROVIDED ``AS IS" AND ANY EXPRESSED OR IMPLIED WARRANTIES, INCLUDING, BUT NOT LIMITED TO, THE IMPLIED WARRANTIES OF MERCHANTABILITY AND FITNESS FOR A PARTICULAR PURPOSE ARE DISCLAIMED. IN NO EVENT SHALL THE APACHE SOFTWARE FOUNDATION OR ITS CONTRIBUTORS BE LIABLE FOR ANY DIRECT, INDIRECT, INCIDENTAL, SPECIAL, EXEMPLARY, OR CONSEQUENTIAL DAMAGES (INCLUDING, BUT NOT LIMITED TO, PROCUREMENT OF SUBSTITUTE GOODS OR SERVICES; LOSS OF USE, DATA, OR PROFITS; OR BUSINESS INTERRUPTION) HOWEVER CAUSED AND ON ANY THEORY OF LIABILITY, WHETHER IN CONTRACT, STRICT LIABILITY, OR TORT (INCLUDING NEGLIGENCE OR OTHERWISE) ARISING IN ANY WAY OUT OF THE USE OF THIS SOFTWARE, EVEN IF ADVISED OF THE POSSIBILITY OF SUCH DAMAGE.

This software consists of voluntary contributions made by many individuals on behalf of the Apache Software Foundation and was originally based on software copyright (c) 1999, International Business Machines, Inc., <http://www.ibm.com>. For more information on the Apache Software Foundation, please see <http://www.apache.org/>.

March 27, 2003

Portions of this product are based on Modifications created from the Original Code known as the "Sablotron XSLT Processor". The Sablotron XSLT Processor is subject to the Mozilla Public License Version 1.1 (the "License"). You may obtain a copy of the License at <http://www.mozilla.org/MPL/>

Software distributed under the License is distributed on an "AS IS" basis, WITHOUT WARRANTY OF ANY KIND, either express or implied. See the License for the specific language governing rights and limitations under the License.

The Original Code is the Sablotron XSLT Processor.

The Initial Developer of the Original Code is Ginger Alliance Ltd. Portions created by Ginger Alliance are Copyright (C) 2000 Ginger Alliance Ltd. All Rights Reserved.

Pursuant to sections 3.2 and 3.6 of the License, the Modifications created by Adobe Systems Incorporated are available as Source Code. The Modifications may be downloaded via the Internet from:

<http://partners.adobe.com/asn/tech/xml/sablotron/index.jsp>

The Original Code may be downloaded via the Internet from:

<https://sourceforge.net/projects/sablotron/>

Portions Copyright (c) 1997-1999 Silicon Graphics Computer Systems, Inc.

Permission to use, copy, modify, distribute and sell this software and its documentation for any purpose is hereby granted without fee, provided that the above copyright notice appear in all copies and that both that copyright notice and this permission notice appear in supporting documentation. Silicon Graphics makes no representations about the suitability of this software for any purpose. It is provided "as is" without express or implied warranty.

The Loki Library

Portions Copyright (c) 2001 by Andrei Alexandrescu . This code accompanies the book: Alexandrescu, Andrei. "Modern C++ Design: Generic Programming and Design Patterns Applied".

Portions Copyright (c) 2001. Addison-Wesley. Permission to use, copy, modify, distribute and sell this software for any purpose is hereby granted without fee, provided that the above copyright notice appear in all copies and that both that copyright notice and this permission notice appear in supporting documentation. The author or Addison-Wesley Longman make no representations about the suitability of this software for any purpose. It is provided "as is" without express or implied warranty.

Updated Information/Additional Third Party Code Information available at <http://www.adobe.com/go/thirdparty> .

expat

Copyright (c) 1998, 1999, 2000 Thai Open Source Software Center Ltd
and Clark Cooper

Copyright (c) 2001, 2002, 2003, 2004, 2005, 2006 Expat maintainers.

Permission is hereby granted, free of charge, to any person obtaining a copy of this software and associated documentation files (the "Software"), to deal in the Software without restriction, including without limitation the rights to use, copy, modify, merge, publish, distribute, sublicense, and/or sell copies of the Software, and to permit persons to whom the Software is furnished to do so, subject to the following conditions:

The above copyright notice and this permission notice shall be included in all copies or substantial portions of the Software.

THE SOFTWARE IS PROVIDED "AS IS", WITHOUT WARRANTY OF ANY KIND, EXPRESS OR IMPLIED, INCLUDING BUT NOT LIMITED TO THE WARRANTIES OF MERCHANTABILITY, FITNESS FOR A PARTICULAR PURPOSE AND NONINFRINGEMENT. IN NO EVENT SHALL THE AUTHORS OR COPYRIGHT HOLDERS BE LIABLE FOR ANY CLAIM, DAMAGES OR OTHER LIABILITY, WHETHER IN AN ACTION OF CONTRACT, TORT OR OTHERWISE, ARISING FROM, OUT OF OR IN CONNECTION WITH THE SOFTWARE OR THE USE OR OTHER DEALINGS IN THE SOFTWARE.

HarfBuzz 2012-07-30

Copyright (C) 2006 Behdad Esfahbod

Copyright (C) 1998-2004 David Turner and Werner Lemberg

Copyright (C) 2008 Nokia Corporation and/or its subsidiary(-ies)

Copyright (C) 2004,2007 Red Hat, Inc.

Permission is hereby granted, without written agreement and without license or royalty fees, to use, copy, modify, and distribute this software and its documentation for any purpose, provided that the above copyright notice and the following two paragraphs appear in all copies of this software.

IN NO EVENT SHALL THE COPYRIGHT HOLDER BE LIABLE TO ANY PARTY FOR DIRECT, INDIRECT, SPECIAL, INCIDENTAL, OR CONSEQUENTIAL DAMAGES ARISING OUT OF THE USE OF THIS SOFTWARE AND ITS DOCUMENTATION, EVEN IF THE COPYRIGHT HOLDER HAS BEEN ADVISED OF THE POSSIBILITY OF SUCH DAMAGE.

THE COPYRIGHT HOLDER SPECIFICALLY DISCLAIMS ANY WARRANTIES, INCLUDING, BUT NOT LIMITED TO, THE IMPLIED WARRANTIES OF MERCHANTABILITY AND FITNESS FOR A PARTICULAR PURPOSE. THE SOFTWARE PROVIDED HEREUNDER IS ON AN "AS IS" BASIS, AND THE COPYRIGHT HOLDER HAS NO OBLIGATION TO PROVIDE MAINTENANCE, SUPPORT, UPDATES, ENHANCEMENTS, OR MODIFICATIONS.

libjingle

Copyright 2004--2007, Google Inc.

Redistribution and use in source and binary forms, with or without modification, are permitted provided that the following conditions are met:

1. Redistributions of source code must retain the above copyright notice, this list of conditions and the following disclaimer.
2. Redistributions in binary form must reproduce the above copyright notice, this list of conditions and the following disclaimer in the documentation and/or other materials provided with the distribution.
3. The name of the author may not be used to endorse or promote products derived from this software without specific prior written permission.

THIS SOFTWARE IS PROVIDED BY THE AUTHOR "AS IS" AND ANY EXPRESS OR IMPLIED WARRANTIES, INCLUDING, BUT NOT LIMITED TO, THE IMPLIED WARRANTIES OF MERCHANTABILITY AND FITNESS FOR A PARTICULAR PURPOSE ARE DISCLAIMED. IN NO EVENT SHALL THE AUTHOR BE LIABLE FOR ANY DIRECT, INDIRECT, INCIDENTAL, SPECIAL, EXEMPLARY, OR CONSEQUENTIAL DAMAGES (INCLUDING, BUT NOT LIMITED TO, PROCUREMENT OF SUBSTITUTE GOODS OR SERVICES; LOSS OF USE, DATA, OR PROFITS; OR BUSINESS INTERRUPTION) HOWEVER CAUSED AND ON ANY THEORY OF LIABILITY, WHETHER IN CONTRACT, STRICT LIABILITY, OR TORT (INCLUDING NEGLIGENCE OR OTHERWISE) ARISING IN ANY WAY OUT OF THE USE OF THIS SOFTWARE, EVEN IF ADVISED OF THE POSSIBILITY OF SUCH DAMAGE.

Lua

Copyright © 1994–2014 Lua.org, PUC-Rio.

Permission is hereby granted, free of charge, to any person obtaining a copy of this software and associated documentation files (the "Software"), to deal in the Software without restriction, including without limitation the rights to use, copy, modify, merge, publish, distribute, sublicense, and/or sell copies of the Software, and to permit persons to whom the Software is furnished to do so, subject to the following conditions:

The above copyright notice and this permission notice shall be included in all copies or substantial portions of the Software.

THE SOFTWARE IS PROVIDED "AS IS", WITHOUT WARRANTY OF ANY KIND, EXPRESS OR IMPLIED, INCLUDING BUT NOT LIMITED TO THE WARRANTIES OF MERCHANTABILITY, FITNESS FOR A PARTICULAR PURPOSE AND NONINFRINGEMENT. IN NO EVENT SHALL THE AUTHORS OR COPYRIGHT HOLDERS BE LIABLE FOR ANY CLAIM, DAMAGES OR OTHER LIABILITY, WHETHER IN AN ACTION OF CONTRACT, TORT OR OTHERWISE, ARISING FROM, OUT OF OR IN CONNECTION WITH THE SOFTWARE OR THE USE OR OTHER DEALINGS IN THE SOFTWARE.

LuaSocket

LuaSocket 2.0.2 license

Copyright © 2004-2007 Diego Nehab

Permission is hereby granted, free of charge, to any person obtaining a copy of this software and associated documentation files (the "Software"), to deal in the Software without restriction, including without limitation the rights to use, copy, modify, merge, publish, distribute, sublicense, and/or sell copies of the Software, and to permit persons to whom the Software is furnished to do so, subject to the following conditions:

The above copyright notice and this permission notice shall be included in all copies or substantial portions of the Software.

THE SOFTWARE IS PROVIDED "AS IS", WITHOUT WARRANTY OF ANY KIND, EXPRESS OR IMPLIED, INCLUDING BUT NOT LIMITED TO THE WARRANTIES OF MERCHANTABILITY, FITNESS FOR A PARTICULAR PURPOSE AND NONINFRINGEMENT. IN NO EVENT SHALL THE AUTHORS OR COPYRIGHT HOLDERS BE LIABLE FOR ANY CLAIM, DAMAGES OR OTHER LIABILITY, WHETHER IN AN ACTION OF CONTRACT, TORT OR OTHERWISE, ARISING FROM, OUT OF OR IN CONNECTION WITH THE SOFTWARE OR THE USE OR OTHER DEALINGS IN THE SOFTWARE.

MD4

"RSA Data Security, Inc. MD4 Message-Digest Algorithm"

Net-SNMP

Various copyrights apply to this package, listed in various separate parts below. Please make sure that you read all the parts.

---- Part 1: CMU/UCD copyright notice: (BSD like) -----

Copyright 1989, 1991, 1992 by Carnegie Mellon University

Derivative Work - 1996, 1998-2000

Copyright 1996, 1998-2000 The Regents of the University of California

All Rights Reserved

Permission to use, copy, modify and distribute this software and its documentation for any purpose and without fee is hereby granted, provided that the above copyright notice appears in all copies and that both that copyright notice and this permission notice appear in supporting documentation, and that the name of CMU and The Regents of the University of California not be used in advertising or publicity pertaining to distribution of the software without specific written permission.

CMU AND THE REGENTS OF THE UNIVERSITY OF CALIFORNIA DISCLAIM ALL WARRANTIES WITH REGARD TO THIS SOFTWARE, INCLUDING ALL IMPLIED WARRANTIES OF MERCHANTABILITY AND FITNESS. IN NO EVENT SHALL CMU OR THE REGENTS OF THE UNIVERSITY OF CALIFORNIA BE LIABLE FOR ANY SPECIAL, INDIRECT OR CONSEQUENTIAL DAMAGES OR ANY DAMAGES WHATSOEVER RESULTING FROM THE LOSS OF USE, DATA OR PROFITS, WHETHER IN AN ACTION OF CONTRACT, NEGLIGENCE OR OTHER TORTIOUS ACTION, ARISING OUT OF OR IN CONNECTION WITH THE USE OR PERFORMANCE OF THIS SOFTWARE.

---- Part 2: Networks Associates Technology, Inc copyright notice (BSD) -----

Copyright (c) 2001-2003, Networks Associates Technology, Inc
All rights reserved.

Redistribution and use in source and binary forms, with or without modification, are permitted provided that the following conditions are met:

- * Redistributions of source code must retain the above copyright notice, this list of conditions and the following disclaimer.
- * Redistributions in binary form must reproduce the above copyright notice, this list of conditions and the following disclaimer in the documentation and/or other materials provided with the distribution.
- * Neither the name of the Networks Associates Technology, Inc nor the names of its contributors may be used to endorse or promote products derived from this software without specific prior written permission.

THIS SOFTWARE IS PROVIDED BY THE COPYRIGHT HOLDERS AND CONTRIBUTORS "AS IS" AND ANY EXPRESS OR IMPLIED WARRANTIES, INCLUDING, BUT NOT LIMITED TO, THE IMPLIED WARRANTIES OF MERCHANTABILITY AND FITNESS FOR A PARTICULAR PURPOSE ARE DISCLAIMED. IN NO EVENT SHALL THE COPYRIGHT HOLDERS OR CONTRIBUTORS BE LIABLE FOR ANY DIRECT, INDIRECT, INCIDENTAL, SPECIAL, EXEMPLARY, OR CONSEQUENTIAL DAMAGES (INCLUDING, BUT NOT LIMITED TO, PROCUREMENT OF SUBSTITUTE GOODS OR SERVICES; LOSS OF USE, DATA, OR PROFITS; OR BUSINESS INTERRUPTION) HOWEVER CAUSED AND ON ANY THEORY OF LIABILITY, WHETHER IN CONTRACT, STRICT LIABILITY, OR TORT (INCLUDING NEGLIGENCE OR OTHERWISE) ARISING IN ANY WAY OUT OF THE USE OF THIS SOFTWARE, EVEN IF ADVISED OF THE POSSIBILITY OF SUCH DAMAGE.

---- Part 3: Cambridge Broadband Ltd. copyright notice (BSD) ----

Portions of this code are copyright (c) 2001-2003, Cambridge Broadband Ltd.
All rights reserved.

Redistribution and use in source and binary forms, with or without modification, are permitted provided that the following conditions are met:

- * Redistributions of source code must retain the above copyright notice, this list of conditions and the following disclaimer.

- * Redistributions in binary form must reproduce the above copyright notice, this list of conditions and the following disclaimer in the documentation and/or other materials provided with the distribution.

- * The name of Cambridge Broadband Ltd. may not be used to endorse or promote products derived from this software without specific prior written permission.

THIS SOFTWARE IS PROVIDED BY THE COPYRIGHT HOLDER "AS IS" AND ANY EXPRESS OR IMPLIED WARRANTIES, INCLUDING, BUT NOT LIMITED TO, THE IMPLIED WARRANTIES OF MERCHANTABILITY AND FITNESS FOR A PARTICULAR PURPOSE ARE DISCLAIMED. IN NO EVENT SHALL THE COPYRIGHT HOLDER BE LIABLE FOR ANY DIRECT, INDIRECT, INCIDENTAL, SPECIAL, EXEMPLARY, OR CONSEQUENTIAL DAMAGES (INCLUDING, BUT NOT LIMITED TO, PROCUREMENT OF SUBSTITUTE GOODS OR SERVICES; LOSS OF USE, DATA, OR PROFITS; OR BUSINESS INTERRUPTION) HOWEVER CAUSED AND ON ANY THEORY OF LIABILITY, WHETHER IN CONTRACT, STRICT LIABILITY, OR TORT (INCLUDING NEGLIGENCE OR OTHERWISE) ARISING IN ANY WAY OUT OF THE USE OF THIS SOFTWARE, EVEN IF ADVISED OF THE POSSIBILITY OF SUCH DAMAGE.

---- Part 4: Sun Microsystems, Inc. copyright notice (BSD) ----

Copyright © 2003 Sun Microsystems, Inc., 4150 Network Circle, Santa Clara, California 95054, U.S.A. All rights reserved.

Use is subject to license terms below.

This distribution may include materials developed by third parties.

Sun, Sun Microsystems, the Sun logo and Solaris are trademarks or registered trademarks of Sun Microsystems, Inc. in the U.S. and other countries.

Redistribution and use in source and binary forms, with or without modification, are permitted provided that the following conditions are met:

- * Redistributions of source code must retain the above copyright notice,

this list of conditions and the following disclaimer.

- * Redistributions in binary form must reproduce the above copyright notice, this list of conditions and the following disclaimer in the documentation and/or other materials provided with the distribution.

- * Neither the name of the Sun Microsystems, Inc. nor the names of its contributors may be used to endorse or promote products derived from this software without specific prior written permission.

THIS SOFTWARE IS PROVIDED BY THE COPYRIGHT HOLDERS AND CONTRIBUTORS "AS IS" AND ANY EXPRESS OR IMPLIED WARRANTIES, INCLUDING, BUT NOT LIMITED TO, THE IMPLIED WARRANTIES OF MERCHANTABILITY AND FITNESS FOR A PARTICULAR PURPOSE ARE DISCLAIMED. IN NO EVENT SHALL THE COPYRIGHT HOLDERS OR CONTRIBUTORS BE LIABLE FOR ANY DIRECT, INDIRECT, INCIDENTAL, SPECIAL, EXEMPLARY, OR CONSEQUENTIAL DAMAGES (INCLUDING, BUT NOT LIMITED TO, PROCUREMENT OF SUBSTITUTE GOODS OR SERVICES; LOSS OF USE, DATA, OR PROFITS; OR BUSINESS INTERRUPTION) HOWEVER CAUSED AND ON ANY THEORY OF LIABILITY, WHETHER IN CONTRACT, STRICT LIABILITY, OR TORT (INCLUDING NEGLIGENCE OR OTHERWISE) ARISING IN ANY WAY OUT OF THE USE OF THIS SOFTWARE, EVEN IF ADVISED OF THE POSSIBILITY OF SUCH DAMAGE.

---- Part 5: Sparta, Inc copyright notice (BSD) ----

Copyright (c) 2003-2012, Sparta, Inc
All rights reserved.

Redistribution and use in source and binary forms, with or without modification, are permitted provided that the following conditions are met:

- * Redistributions of source code must retain the above copyright notice, this list of conditions and the following disclaimer.

- * Redistributions in binary form must reproduce the above copyright notice, this list of conditions and the following disclaimer in the documentation and/or other materials provided with the distribution.

- * Neither the name of Sparta, Inc nor the names of its contributors may be used to endorse or promote products derived from this software without specific prior written permission.

THIS SOFTWARE IS PROVIDED BY THE COPYRIGHT HOLDERS AND CONTRIBUTORS ``AS IS" AND ANY EXPRESS OR IMPLIED WARRANTIES, INCLUDING, BUT NOT LIMITED TO, THE IMPLIED WARRANTIES OF MERCHANTABILITY AND FITNESS FOR A PARTICULAR PURPOSE ARE DISCLAIMED. IN NO EVENT SHALL THE COPYRIGHT HOLDERS OR CONTRIBUTORS BE LIABLE FOR ANY DIRECT, INDIRECT, INCIDENTAL, SPECIAL, EXEMPLARY, OR CONSEQUENTIAL DAMAGES (INCLUDING, BUT NOT LIMITED TO, PROCUREMENT OF SUBSTITUTE GOODS OR SERVICES; LOSS OF USE, DATA, OR PROFITS; OR BUSINESS INTERRUPTION) HOWEVER CAUSED AND ON ANY THEORY OF LIABILITY, WHETHER IN CONTRACT, STRICT LIABILITY, OR TORT (INCLUDING NEGLIGENCE OR OTHERWISE) ARISING IN ANY WAY OUT OF THE USE OF THIS SOFTWARE, EVEN IF ADVISED OF THE POSSIBILITY OF SUCH DAMAGE.

---- Part 6: Cisco/BUPTNIC copyright notice (BSD) ----

Copyright (c) 2004, Cisco, Inc and Information Network
Center of Beijing University of Posts and Telecommunications.
All rights reserved.

Redistribution and use in source and binary forms, with or without modification, are permitted provided that the following conditions are met:

- * Redistributions of source code must retain the above copyright notice, this list of conditions and the following disclaimer.
- * Redistributions in binary form must reproduce the above copyright notice, this list of conditions and the following disclaimer in the documentation and/or other materials provided with the distribution.
- * Neither the name of Cisco, Inc, Beijing University of Posts and Telecommunications, nor the names of their contributors may be used to endorse or promote products derived from this software without specific prior written permission.

THIS SOFTWARE IS PROVIDED BY THE COPYRIGHT HOLDERS AND CONTRIBUTORS ``AS

IS" AND ANY EXPRESS OR IMPLIED WARRANTIES, INCLUDING, BUT NOT LIMITED TO, THE IMPLIED WARRANTIES OF MERCHANTABILITY AND FITNESS FOR A PARTICULAR PURPOSE ARE DISCLAIMED. IN NO EVENT SHALL THE COPYRIGHT HOLDERS OR CONTRIBUTORS BE LIABLE FOR ANY DIRECT, INDIRECT, INCIDENTAL, SPECIAL, EXEMPLARY, OR CONSEQUENTIAL DAMAGES (INCLUDING, BUT NOT LIMITED TO, PROCUREMENT OF SUBSTITUTE GOODS OR SERVICES; LOSS OF USE, DATA, OR PROFITS; OR BUSINESS INTERRUPTION) HOWEVER CAUSED AND ON ANY THEORY OF LIABILITY, WHETHER IN CONTRACT, STRICT LIABILITY, OR TORT (INCLUDING NEGLIGENCE OR OTHERWISE) ARISING IN ANY WAY OUT OF THE USE OF THIS SOFTWARE, EVEN IF ADVISED OF THE POSSIBILITY OF SUCH DAMAGE.

---- Part 7: Fabasoft R&D Software GmbH & Co KG copyright notice (BSD) ----

Copyright (c) Fabasoft R&D Software GmbH & Co KG, 2003

oss@fabasoft.com

Author: Bernhard Penz <bernhard.penz@fabasoft.com>

Redistribution and use in source and binary forms, with or without modification, are permitted provided that the following conditions are met:

- * Redistributions of source code must retain the above copyright notice, this list of conditions and the following disclaimer.
- * Redistributions in binary form must reproduce the above copyright notice, this list of conditions and the following disclaimer in the documentation and/or other materials provided with the distribution.
- * The name of Fabasoft R&D Software GmbH & Co KG or any of its subsidiaries, brand or product names may not be used to endorse or promote products derived from this software without specific prior written permission.

THIS SOFTWARE IS PROVIDED BY THE COPYRIGHT HOLDER ``AS IS" AND ANY EXPRESS OR IMPLIED WARRANTIES, INCLUDING, BUT NOT LIMITED TO, THE IMPLIED WARRANTIES OF MERCHANTABILITY AND FITNESS FOR A PARTICULAR PURPOSE ARE DISCLAIMED. IN NO EVENT SHALL THE COPYRIGHT HOLDER BE LIABLE FOR ANY DIRECT, INDIRECT, INCIDENTAL, SPECIAL, EXEMPLARY, OR CONSEQUENTIAL DAMAGES (INCLUDING, BUT NOT LIMITED TO, PROCUREMENT OF SUBSTITUTE GOODS OR SERVICES; LOSS OF USE, DATA, OR PROFITS; OR

BUSINESS INTERRUPTION) HOWEVER CAUSED AND ON ANY THEORY OF LIABILITY, WHETHER IN CONTRACT, STRICT LIABILITY, OR TORT (INCLUDING NEGLIGENCE OR OTHERWISE) ARISING IN ANY WAY OUT OF THE USE OF THIS SOFTWARE, EVEN IF ADVISED OF THE POSSIBILITY OF SUCH DAMAGE.

---- Part 8: Apple Inc. copyright notice (BSD) ----

Copyright (c) 2007 Apple Inc. All rights reserved.

Redistribution and use in source and binary forms, with or without modification, are permitted provided that the following conditions are met:

1. Redistributions of source code must retain the above copyright notice, this list of conditions and the following disclaimer.
2. Redistributions in binary form must reproduce the above copyright notice, this list of conditions and the following disclaimer in the documentation and/or other materials provided with the distribution.
3. Neither the name of Apple Inc. ("Apple") nor the names of its contributors may be used to endorse or promote products derived from this software without specific prior written permission.

THIS SOFTWARE IS PROVIDED BY APPLE AND ITS CONTRIBUTORS "AS IS" AND ANY EXPRESS OR IMPLIED WARRANTIES, INCLUDING, BUT NOT LIMITED TO, THE IMPLIED WARRANTIES OF MERCHANTABILITY AND FITNESS FOR A PARTICULAR PURPOSE ARE DISCLAIMED. IN NO EVENT SHALL APPLE OR ITS CONTRIBUTORS BE LIABLE FOR ANY DIRECT, INDIRECT, INCIDENTAL, SPECIAL, EXEMPLARY, OR CONSEQUENTIAL DAMAGES (INCLUDING, BUT NOT LIMITED TO, PROCUREMENT OF SUBSTITUTE GOODS OR SERVICES; LOSS OF USE, DATA, OR PROFITS; OR BUSINESS INTERRUPTION) HOWEVER CAUSED AND ON ANY THEORY OF LIABILITY, WHETHER IN CONTRACT, STRICT LIABILITY, OR TORT (INCLUDING NEGLIGENCE OR OTHERWISE) ARISING IN ANY WAY OUT OF THE USE OF THIS SOFTWARE, EVEN IF ADVISED OF THE POSSIBILITY OF SUCH DAMAGE.

---- Part 9: ScienceLogic, LLC copyright notice (BSD) ----

Copyright (c) 2009, ScienceLogic, LLC

All rights reserved.

Redistribution and use in source and binary forms, with or without modification, are permitted provided that the following conditions are met:

- * Redistributions of source code must retain the above copyright notice, this list of conditions and the following disclaimer.
- * Redistributions in binary form must reproduce the above copyright notice, this list of conditions and the following disclaimer in the documentation and/or other materials provided with the distribution.
- * Neither the name of ScienceLogic, LLC nor the names of its contributors may be used to endorse or promote products derived from this software without specific prior written permission.

THIS SOFTWARE IS PROVIDED BY THE COPYRIGHT HOLDERS AND CONTRIBUTORS "AS IS" AND ANY EXPRESS OR IMPLIED WARRANTIES, INCLUDING, BUT NOT LIMITED TO, THE IMPLIED WARRANTIES OF MERCHANTABILITY AND FITNESS FOR A PARTICULAR PURPOSE ARE DISCLAIMED. IN NO EVENT SHALL THE COPYRIGHT HOLDERS OR CONTRIBUTORS BE LIABLE FOR ANY DIRECT, INDIRECT, INCIDENTAL, SPECIAL, EXEMPLARY, OR CONSEQUENTIAL DAMAGES (INCLUDING, BUT NOT LIMITED TO, PROCUREMENT OF SUBSTITUTE GOODS OR SERVICES; LOSS OF USE, DATA, OR PROFITS; OR BUSINESS INTERRUPTION) HOWEVER CAUSED AND ON ANY THEORY OF LIABILITY, WHETHER IN CONTRACT, STRICT LIABILITY, OR TORT (INCLUDING NEGLIGENCE OR OTHERWISE) ARISING IN ANY WAY OUT OF THE USE OF THIS SOFTWARE, EVEN IF ADVISED OF THE POSSIBILITY OF SUCH DAMAGE.

OpenSSL

OpenSSL License

/* =====

* Copyright (c) 1998-2011 The OpenSSL Project. All rights reserved.

*

* Redistribution and use in source and binary forms, with or without

* modification, are permitted provided that the following conditions

* are met:

*

* 1. Redistributions of source code must retain the above copyright

* notice, this list of conditions and the following disclaimer.

*

* 2. Redistributions in binary form must reproduce the above copyright

* notice, this list of conditions and the following disclaimer in

* the documentation and/or other materials provided with the

* distribution.

*

* 3. All advertising materials mentioning features or use of this

* software must display the following acknowledgment:

* "This product includes software developed by the OpenSSL Project

* for use in the OpenSSL Toolkit. (<http://www.openssl.org/>)"

*

* 4. The names "OpenSSL Toolkit" and "OpenSSL Project" must not be used to

* endorse or promote products derived from this software without

* prior written permission. For written permission, please contact

* openssl-core@openssl.org.

*

* 5. Products derived from this software may not be called "OpenSSL"

* nor may "OpenSSL" appear in their names without prior written

* permission of the OpenSSL Project.

*

* 6. Redistributions of any form whatsoever must retain the following

* acknowledgment:

* "This product includes software developed by the OpenSSL Project

* for use in the OpenSSL Toolkit (<http://www.openssl.org/>)"

*
* THIS SOFTWARE IS PROVIDED BY THE OpenSSL PROJECT ``AS IS" AND ANY
* EXPRESSED OR IMPLIED WARRANTIES, INCLUDING, BUT NOT LIMITED TO, THE
* IMPLIED WARRANTIES OF MERCHANTABILITY AND FITNESS FOR A PARTICULAR
* PURPOSE ARE DISCLAIMED. IN NO EVENT SHALL THE OpenSSL PROJECT OR
* ITS CONTRIBUTORS BE LIABLE FOR ANY DIRECT, INDIRECT, INCIDENTAL,
* SPECIAL, EXEMPLARY, OR CONSEQUENTIAL DAMAGES (INCLUDING, BUT
* NOT LIMITED TO, PROCUREMENT OF SUBSTITUTE GOODS OR SERVICES;
* LOSS OF USE, DATA, OR PROFITS; OR BUSINESS INTERRUPTION)
* HOWEVER CAUSED AND ON ANY THEORY OF LIABILITY, WHETHER IN CONTRACT,
* STRICT LIABILITY, OR TORT (INCLUDING NEGLIGENCE OR OTHERWISE)
* ARISING IN ANY WAY OUT OF THE USE OF THIS SOFTWARE, EVEN IF ADVISED
* OF THE POSSIBILITY OF SUCH DAMAGE.

* =====

*
* This product includes cryptographic software written by Eric Young
* (eay@cryptsoft.com). This product includes software written by Tim
* Hudson (tjh@cryptsoft.com).

*
*/

Original SSLeay License

/* Copyright (C) 1995-1998 Eric Young (eay@cryptsoft.com)
* All rights reserved.
*
* This package is an SSL implementation written
* by Eric Young (eay@cryptsoft.com).
* The implementation was written so as to conform with Netscapes SSL.
*
* This library is free for commercial and non-commercial use as long as
* the following conditions are aheared to. The following conditions
* apply to all code found in this distribution, be it the RC4, RSA,
* lhash, DES, etc., code; not just the SSL code. The SSL documentation
* included with this distribution is covered by the same copyright terms
* except that the holder is Tim Hudson (tjh@cryptsoft.com).
*

* Copyright remains Eric Young's, and as such any Copyright notices in
* the code are not to be removed.
* If this package is used in a product, Eric Young should be given attribution
* as the author of the parts of the library used.
* This can be in the form of a textual message at program startup or
* in documentation (online or textual) provided with the package.
*
* Redistribution and use in source and binary forms, with or without
* modification, are permitted provided that the following conditions
* are met:
* 1. Redistributions of source code must retain the copyright
* notice, this list of conditions and the following disclaimer.
* 2. Redistributions in binary form must reproduce the above copyright
* notice, this list of conditions and the following disclaimer in the
* documentation and/or other materials provided with the distribution.
* 3. All advertising materials mentioning features or use of this software
* must display the following acknowledgement:
* "This product includes cryptographic software written by
* Eric Young (eay@cryptsoft.com)"
* The word 'cryptographic' can be left out if the routines from the library
* being used are not cryptographic related :-).
* 4. If you include any Windows specific code (or a derivative thereof) from
* the apps directory (application code) you must include an acknowledgement:
* "This product includes software written by Tim Hudson (tjh@cryptsoft.com)"
*
* THIS SOFTWARE IS PROVIDED BY ERIC YOUNG ``AS IS" AND
* ANY EXPRESS OR IMPLIED WARRANTIES, INCLUDING, BUT NOT LIMITED TO, THE
* IMPLIED WARRANTIES OF MERCHANTABILITY AND FITNESS FOR A PARTICULAR PURPOSE
* ARE DISCLAIMED. IN NO EVENT SHALL THE AUTHOR OR CONTRIBUTORS BE LIABLE
* FOR ANY DIRECT, INDIRECT, INCIDENTAL, SPECIAL, EXEMPLARY, OR CONSEQUENTIAL
* DAMAGES (INCLUDING, BUT NOT LIMITED TO, PROCUREMENT OF SUBSTITUTE GOODS
* OR SERVICES; LOSS OF USE, DATA, OR PROFITS; OR BUSINESS INTERRUPTION)
* HOWEVER CAUSED AND ON ANY THEORY OF LIABILITY, WHETHER IN CONTRACT, STRICT
* LIABILITY, OR TORT (INCLUDING NEGLIGENCE OR OTHERWISE) ARISING IN ANY WAY
* OUT OF THE USE OF THIS SOFTWARE, EVEN IF ADVISED OF THE POSSIBILITY OF
* SUCH DAMAGE.
*
* The licence and distribution terms for any publically available version or

* derivative of this code cannot be changed. i.e. this code cannot simply be
* copied and put under another distribution licence
* [including the GNU Public Licence.]
*/