

Děkujeme vám, že jste si zakoupili tento spotřebič.

Před tím, než budete mrazák používat, přečtěte si pozorně pokyny v této příručce, abyste maximalizovali jeho výkon. Uchovejte dokumentaci pro následné použití nebo pro nového vlastníka. Tento spotřebič je určen výhradně pro použití v domácnosti nebo podobných aplikacích, jako jsou:

- kuchyňské kouty pro zaměstnance v dílnách, kancelářích a jiných pracovních prostředích

- farmy, v hotely, motely a jiné typy residencí

- noclehárny (B & B)

- cateringové služby a podobné aplikace, kde nejde o maloobchodní prodej

Tento spotřebič se může používat pouze pro skladování potravin. Jakékoliv jiné využití se považuje za nebezpečné a výrobce nenes odpovědnost za jakékoliv škody.

Doporučujeme vám, abyste si přečetli záruční podmínky. Abyste dosáhli nejlepšího možného výkonu a bezporuchového provozu svého spotřebiče, je velmi důležité, abyste si pečlivě přečetli tyto pokyny. Pokud nebudete dodržovat tyto pokyny, můžete ztratit nárok na bezplatný servis v záruční době.

## BEZPEČNOSTNÍ INFORMACE

Tento návod obsahuje mnoho důležitých bezpečnostních informací. Doporučujeme vám uchovat tyto pokyny na bezpečném místě, aby byly snadno dostupné a používání spotřebiče bylo bezproblémové.

Mrazák obsahuje plynné chladivo (R600a: isobutan) a izolační plyn (cyklopentan). Tyto plyny jsou šetrné k životnímu prostředí, ale jsou hořlavé.



Upozornění: nebezpečí požáru

Pokud dojde k poškození okruhu chladiva:

- nepřibližujte se s otevřeným ohněm a zdroji hoření.

Důkladně větrejte místnost, ve které je spotřebič umístěn.

## VAROVÁNÍ!

- Při čištění/přemísťování spotřebiče musíte dát pozor, abyste se nedotkli kovových drátů výměníku tepla na zadní straně spotřebiče. Mohli byste si poranit prsty nebo ruku, nebo poškodit spotřebič.
- Spotřebič není konstruován pro umístění na jiném spotřebiči. Nepokoušejte se sedat si nebo stoupat na spotřebič. Není na to konstruován. Mohli byste se zranit nebo poškodit spotřebič.
- Při přenášení/přesouvání spotřebiče dbejte, aby se kabel napájení nezachytil pod spotřebičem. Mohlo by dojít k přerýznutí nebo poškození kabelu napájení.
- Při umísťování svého spotřebiče dejte pozor, aby se nepoškodila podlaha, potrubí, stěny atd. Nepřemísťujte spotřebič taháním za víko nebo kliku. Nenechte děti, aby si se spotřebičem hráli nebo manipulovali s ovladači. Pokud nebudou tyto pokyny dodrženy, naše společnost se zříká veškeré odpovědnosti.
- Neinstalujte spotřebič ve vlhkém, mastném nebo prašném prostředí, zabraňte působení přímých slunečních paprsků nebo vody.
- Neinstalujte spotřebič poblíž zdrojů tepla nebo hořlavých materiálů.
- Pokud dojde k výpadku proudu, neotevírejte víko. Zmražené potraviny by neměly být ovlivněny, pokud bude výpadek proudu kratší než 20 hodin. Pokud je výpadek proudu delší, je nutné potraviny zkontrolovat a okamžitě sníst, nebo uvařit a poté zmrazit.
- Pokud zjistíte, že víko truhlicového mrazáku lze obtížně otevřít, hned jak je zavřete, nemějte obavy. Je to způsobeno rozdílem tlaku, který se vyrovná, a budete moci víko otevřít za několik minut.
- Nepřipojujte spotřebič k napájení elektrickým proudem, dokud nejsou odstraněny všechny obaly a chrániče pro přepravu.

- Pokud byl spotřebič přepravován ve vodorovné poloze, před zapnutím jej nechte stát alespoň 4 hodiny, aby se usadil olej v kompresoru.
- Tento mrazák se smí používat pouze k zamýšleným účelům (tj. ukládání a mrazení potravin).
- V chladniče na víno neskladujte léky nebo materiály určené pro výzkum. Pokud budete skladovat materiál, který vyžaduje přísnou kontrolu teploty skladování, je možné, že dojde k jeho znehodnocení nebo může dojít k nekontrolované reakci a vzniku nebezpečí.
- Před jakoukoliv manipulací se spotřebičem, odpojte kabel napájení od zásuvky.
- Při dodání zkontrolujte, že produkt není poškozen a že všechny součásti a příslušenství jsou v dokonalém stavu.
- Pokud dojde k úniku chladiva, nedotýkejte se zásuvky a nepoužívejte otevřený oheň. Otevřete okno a vyvětrejte. Poté zavolejte servisní středisko a požádejte o opravu.
- Nepoužívejte prodlužovací kabely nebo adaptéry.
- Netahejte a neohýbejte kabel napájení, nedotýkejte se zásuvky mokřými rukama.
- Vyhněte se poškození zástrčky nebo kabelu napájení; mohlo by dojít k úrazu elektrickým proudem nebo požáru.
- Neumisťujte ani neukládejte hořlavé nebo vysoce prchavé látky, jako jsou éter, benzín, LPG, propan, aerosolové nádoby, lepidla, čistý alkohol atd. Tyto materiály mohou způsobit výbuch.
- Je-li napájecí kabel poškozen, musí jej vyměnit výrobce, jeho servisní technik nebo podobně kvalifikovaný technik, aby nedošlo ke vzniku nebezpečných situací.
- Poblíž chladničky na víno nepoužívejte ani neukládejte hořlavé spreje, jako jsou barvy ve spreji. Mohlo by dojít k výbuchu nebo požáru.
- Na horní stranu spotřebiče nepokládejte předměty nebo nádoby s vodou.
- Nedoporučujeme používat prodlužovací kabely ani síťové adaptéry.
- Nelikvidujte spotřebič spaláním. Při přepravě a používání spotřebiče dbejte, aby nedošlo k poškození okruhu/potrubí chladiva. V případě poškození nevystavujte spotřebič ohni, zdrojům vznícení a okamžitě vyvětrejte místnost, ve které je spotřebič umístěn.
- Systém chlazení umístěný za a uvnitř chladničky na víno obsahuje chladivo. Zabraňte poškození potrubí.
- Uvnitř prostoru pro skladování potravin ve spotřebiči nepoužívejte elektrické spotřebiče, pokud se nejedná o spotřebiče doporučené výrobcem.
- Nepoškodte okruh chladiva.
- Nepoužívejte mechanické nástroje ani jinak neurychlujte proces rozmrazování. Používejte pouze prostředky doporučené výrobcem.
- Uvnitř prostoru pro skladování potravin nepoužívejte elektrické spotřebiče, pokud se nejedná o spotřebiče doporučené výrobcem.
- Otvory pro ventilaci spotřebiče nebo skříně, ve které je spotřebič vestavěn, udržujte volné bez překážek.
- Pro odstraňování námrazy nepoužívejte špičaté nebo ostré předměty.
- Nedotýkejte se vnitřních chladicích prvků, a to obzvláště pokud máte mokré ruce, protože byste se mohli popálit nebo zranit.
- Na pomoc odmrazování nikdy nepoužívejte vysoušeče vlasů, elektrické ohříváče a jiné podobné elektrické spotřebiče.
- Námrazu neškrábejte nožem nebo ostrými předměty. Mohlo by dojít k poškození okruhu chladiva a vyteklé chladivo může způsobit požár nebo poškození zraku.

- Nepoužívejte žádná mechanická zařízení pro urychlení procesu rozmrazování.
- Je absolutně nezbytné zabránit používání otevřeného ohně nebo elektrických přístrojů, jako jsou ohřívače, parní čističe, svíčky, olejové lampy a podobné, pro zrychlení fáze rozmrazování.
- Okolí kompresoru nikdy nemyjte vodou. Po vyčištění, abyste zabránili korozi, důkladně je otřete suchým hadrem.
- Doporučuje se udržovat zástrčku v čistotě. Nánosy prachu na zástrčce mohou způsobit požár.
- Produkt ve určen a vyroben pouze pro použití v domácnosti.
- Tato záruka pozbude platnosti, pokud je produkt instalován nebo používán v komerčních nebo nerezidenčních prostorách.
- Tento produkt musí být správně instalován, umístěn a provozován v souladu s pokyny uvedenými v brožuře Pokyny pro uživatele.
- Tato záruka je platná pouze pro nové produkty a není přenosná, pokud je produkt znovu prodán.
- Naše společnost vylučuje odpovědnost za náhodné nebo následné škody.
- Záruka v žádném případě neruší vaše práva vyplývající z předpisů nebo zákonů.
- Chladničku na víno neopravujte. Všechny opravy musí provádět pouze kvalifikovaný opravář.

#### **BEZPEČNOST DĚTÍ!**

- Pokud likvidujete produkt se zámkem nebo západkou na dveřích, zajistěte, aby byly dveře v bezpečné poloze, aby se v produktu nemohly zavřít děti.
- Tento spotřebič mohou používat děti starší 8 let a osoby s omezenými fyzickými, sensorickými nebo mentálními schopnostmi nebo osoby nezkušené a neznalé za předpokladu, že je zajištěn dostatečný dohled nebo jsou poskytnuty dostatečné pokyny, jak používat spotřebič bezpečným způsobem, a že osoby rozumí možným rizikům.
- Děti si nesmí se spotřebičem hrát. Čištění a uživatelskou údržbu nesmí provádět děti bez dozoru.

# Správné používání skříňových mrazniček

## Umístění

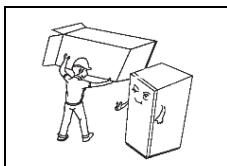

Před používáním odstraňte veškeré obalové materiály, včetně spodního polstrování, pěnových podložek a pásek uvnitř skříňové mrazničky; strhněte ochrannou fólii na dveřích a těle skříňové mrazničky.

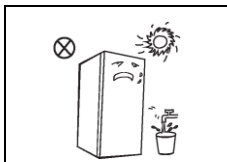

Chraňte před teplem a přímým slunečním zářením. Neumísťujte mrazničku na vlhké nebo vodnaté plochy, abyste předešli vzniku rzi nebo snížení izolačního účinku.

Na skříňovou mrazničku nestříkejte ani ji neumývejte: nepokládejte skříňovou mrazničku na vlhká místa, která mohou být snadno postříkána vodou, aby nedošlo k ovlivnění elektrických izolačních vlastností skříňové mrazničky.

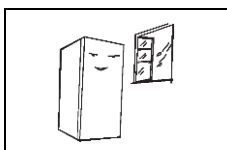

Skříňovou mrazničku je potřeba umístit v dobře větraném vnitřním prostoru; země musí být plochá a pevná (v případě nestability otáčejte doleva nebo doprava kolečkem pro úpravu vyrovnání).

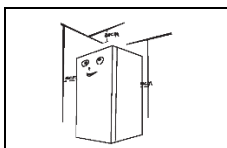

Volný prostor nad horní částí skříňové mrazničky musí být větší než 30 cm a skříňová mraznička musí být umístěna vůči stěně ve vzdálenosti větší než 10 cm, aby se usnadnil rozptyl tepla.

## Bezpečnostní opatření před montáží:

Před montáží nebo úpravou příslušenství je nutné zajistit, aby skříňová mraznička byla odpojena od napájení. Musí být provedena bezpečnostní opatření, aby se zabránilo pádu madla a případnému zranění osob.

## Vyrovnávací nožičky

Schematický diagram vyrovnávacích nožiček

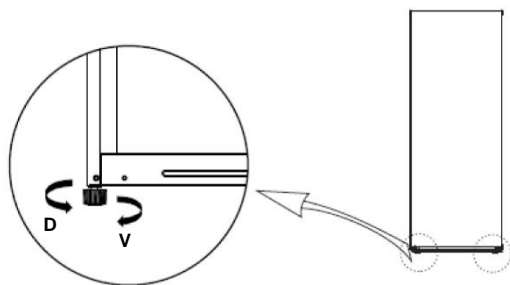

(Výše uvedený obrázek je pouze orientační. Skutečná konfigurace bude závislá na fyzickém produktu nebo prohlášení distributora).

Postupy úprav:

- Otáčejte nožičkami ve směru hodinových ručiček, aby se skříňová mraznička zvedla;
- Otáčejte nožičkami proti směru hodinových ručiček, aby se skříňová mraznička snížila;
- Upravte pravou a levou nožičku podle výše uvedených postupů na horizontální úroveň.

## Změna dveří vpravo–vlevo

Seznam nástrojů, které si musí uživatel obstarat	
	Křížový šroubovák
	Plochý šroubovák
	Maskovací páska

1) Upevněte dveře pomocí pásek.

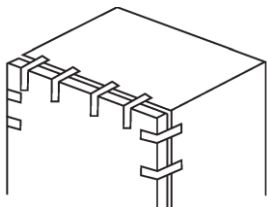

2) Demontujte krytku závěsného otvoru, kryt horního pravého závěsu, upevňovací šrouby horního pravého závěsu a vyjměte horní pravý závěs. Dbejte na to, aby dveře byly během celého procesu ve vertikální poloze, aby nedošlo k pádu;

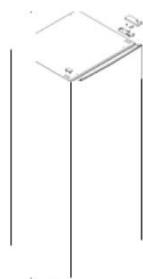

Kryt horního závěsu

Krytka závěsného otvoru

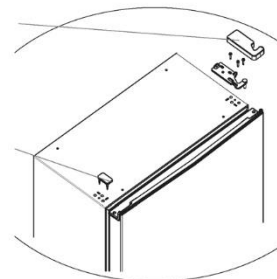

3) Vyměňte dveře;

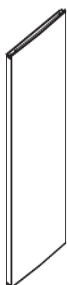

4) Demontujte zátku dveří a nainstalujte ji na druhou stranu;

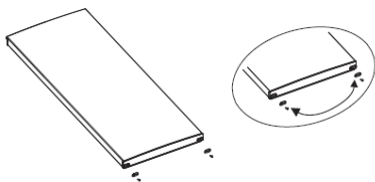

5) Demontujte dolní závěs a nastavitelnou nohu;

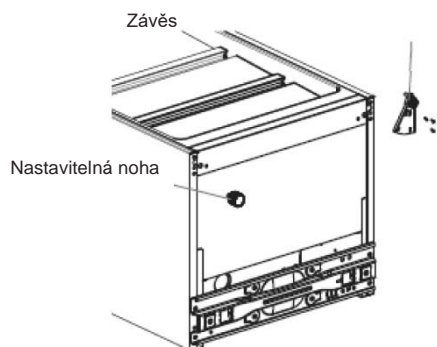

- 6) Namontujte dolní závěs na dolní levou stranu skříňě, poté namontujte nastavitelnou nohu na druhou stranu;

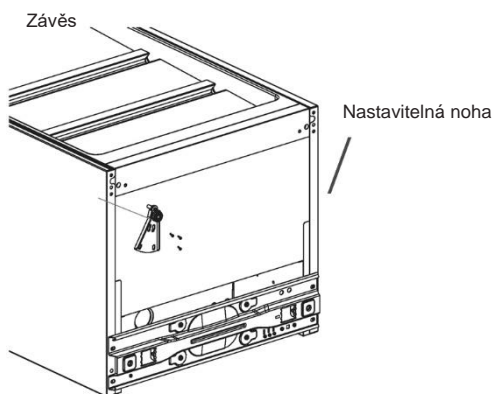

- 7) Položte dveře vertikálně na dolní závěs a ověřte plynutěsnost dveřního těsnění, vyjměte náhradní horní levý závěs a kryt závěsu z tašky s příslušenstvím, poté namontujte horní levý závěs pomocí upevňovacích šroubů. Nakonec namontujte kryt závěsu a zakryjte otvor na horní pravé straně pomocí krytky.

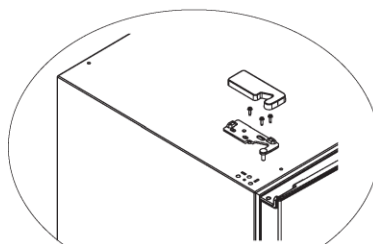
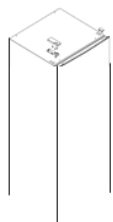

(Výše uvedený obrázek je pouze orientační. Skutečná konfigurace bude závislá na fyzickém produktu nebo prohlášení distributora)

## Začínáme

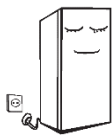

Před prvním spuštěním ponechte skříňovou mrazničku v klidu po dobu dvou hodin před připojením ke zdroji napájení.

Před vložením jakýchkoli čerstvých nebo zmrazených potravin musí skříňová mraznička běžet po dobu 2–3 hodin, nebo po dobu více než 4 hodin v létě, kdy je okolní teplota vysoká.

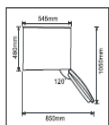

Zajistěte dostatek prostoru pro pohodlné otevírání dveří a zásuvek, nebo postupujte v souladu s prohlášením distributora.

## Rady k úspoře energie

- Spotřebič by měl být umístěn v nejlidnější části místnosti, z dosahu spotřebičů produkujících teplo nebo topných vedení a mimo přímé sluneční záření.
- Před vložením do spotřebiče nechte teplé jídlo vychladnout na pokojovou teplotu. Přetížení spotřebiče způsobuje, že kompresor musí být v provozu delší dobu. Potraviny, které jsou zmrazeny příliš pomalu, mohou ztratit svou kvalitu nebo se zkazit.
- Zajistěte, aby byly potraviny řádně zabalené, a před vložením do spotřebiče utřete nádoby do sucha. Sníží se tak tvorba námrazy uvnitř spotřebiče.
- Skladovací koš spotřebiče by neměl být vystlán hliníkovou fólií, voskovým papírem ani papírovými utěrkami.
- Vložky narušují cirkulaci studeného vzduchu a snižují tak efektivnost spotřebiče.
- Uspořádejte a označte potraviny, aby se omezila doba otevření dveří a zamezilo rozsáhlému hledání. Vyměňte najednou tolik položek, kolik potřebujete, a zavřete
- co nejdříve dveře.

## Struktura a funkce

### Klíčové součásti

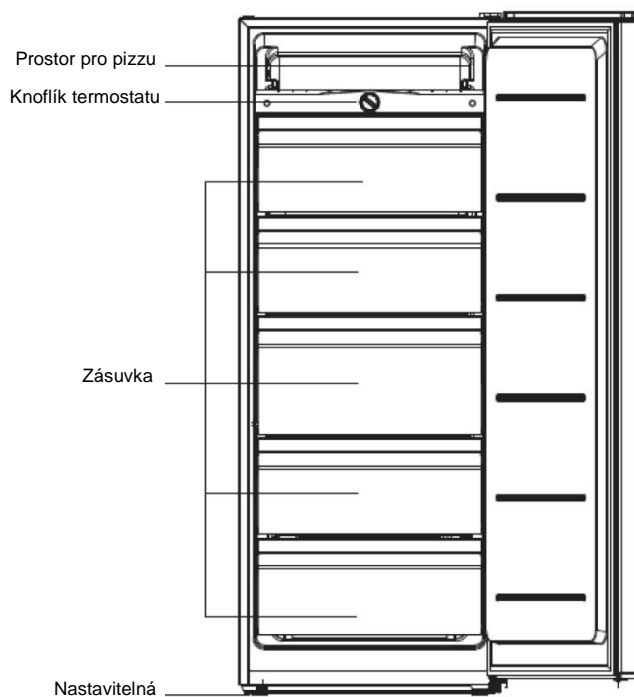

(Výše uvedený obrázek je pouze orientační. Skutečná konfigurace bude závislá na fyzickém produktu nebo prohlášení distributora.)

- Nízká teplota skříňové mrazničky může udržovat potraviny čerstvé po dlouhou dobu a používá se hlavně k uchování zmrazených potravin a vytváření ledu.
- Skříňová mraznička je vhodná pro uchování masa, ryb, krevet, knedlíků, rýžových kuliček a dalších potravin, které nebudou spotřebovány v brzké době.
- Kusy masa je vhodné rozdělit na malé kousky kvůli snadnému přístupu. Vezměte prosím na vědomí, že potraviny by měly být spotřebovány během doby skladovatelnosti.

### Regulace teploty

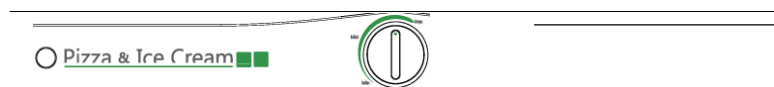

(Výše uvedený obrázek je pouze orientační. Skutečná konfigurace bude závislá na fyzickém produktu nebo prohlášení distributora.)

- Připojte skříňovou mrazničku ke zdroji napájení.
- Vnitřní teplota skříňové mrazničky se nastavuje pomocí knoflíku termostatu. Otáčejte knoflíkem termostatu ve směru hodinových ručiček, vnitřní teplota klesne. „MIN“ je nastavení nejvyšší teploty, „MAX“ je nastavení nejnižší teploty. Nastavte knoflík termostatu v rozmezí mezi „MIN“ a „MAX“.

# Údržba a péče o skříňovou mrazničku

## Čištění

- Prach za skříňovou mrazničkou a na zemi je třeba včas odstraňovat, aby se zlepšil chladicí účinek a úspora energie. Vnitřní prostor skříňové mrazničky by měl být pravidelně čištěn, aby se zabránilo zápachu. Pro čištění doporučujeme používat měkkou utěrku nebo houbu namočenou ve vodě a neutrální čisticí prostředky. Mrazničku je třeba nakonec vyčistit pomocí čisté vody a suchého hadříku. Před zapnutím napájení otevřete dveře a nechte přirozeně vyschnout.
- Nepoužívejte k čištění skříňové mrazničky tvrdé kartáče, čisticí ocelové kuličky, drátěné kartáče, brusné materiály, jako jsou zubní pasty, organická rozpouštědla (jako je alkohol, aceton, banán, olej atd.), vroucí vodu, kyselinu nebo alkalické předměty s ohledem na to, že může dojít k poškození povrchu a vnitřního prostoru spotřebiče.
- Neoplachujte vodou, aby nedošlo k ovlivnění elektrických izolačních vlastností.



(Před rozmrazováním a čištěním odpojte skříňovou mrazničku od napájení.)

## Rozmrazování

- Skříňová mraznička by měla být rozmrazena manuálně.

Odpojte zástrčku ze zásuvky, otevřete dveře, vyjměte veškeré potraviny a přesuňte je na chladné místo. Doporučujeme odstranit námrazu pomocí plastové škrabky, nebo nechat teplotu přirozeně stoupnout, dokud se námraza nerozpustí. Poté setřete zbývající led a vodu a zapojte mrazničku do zásuvky pro její spuštění.

(Jiné mechanické přístroje nebo jiné prostředky nesmí být k urychlení používány, s výjimkou těch, které doporučuje výrobce. Nepoškodte okruh chladiwa.)

## Zastavení používání

- V případě výpadku napájení mohou být potraviny uchovány po dobu několika hodin i v létě; doporučujeme snížit četnost otevírání dveří a neumisťovat do skříňové mrazničky čerstvé potraviny.
- Skříňovou mrazničku, která se nebude používat po dlouhou dobu kvůli čištění, odpojte od napájení. Nechte dveře otevřené, aby se zabránilo nepříjemnému zápachu.
- Neotáčejte skříňovou mrazničku vzhůru nohama ani s ní netřeste, úhel při přenášení nesmí být větší než 45°. Při přesouvání držte dveře a závěs, sklon během pohybu nesmí být větší než 45°.

(Jakmile je spuštěn, musí spotřebič pracovat nepřetržitě. Obecně vzato nesmí být provoz spotřebiče přerušován; jinak může být jeho životnost narušena.)



## Odstraňování poruch

Následující jednoduché problémy se můžete pokusit vyřešit sami. Pokud je vyřešit nelze, obraťte se prosím na oddělení poprodejních služeb.

Nefunkčnost	Zda je skříňová mraznička zapojena a napájena; Nízké napětí; Zda je knoflík ovládání teploty v pracovní oblasti; Chyba napájení nebo vypnutí obvodu.
Zápach	Aromatické potraviny by měly být důkladně zabalené; Zda potraviny nejsou zkažené; Zda je potřeba vyčistit vnitřní prostor.
Dlouhodobý provoz kompresoru	Je normální, že skříňová mraznička pracuje po delší dobu v létě, když je okolní teplota vyšší; Nevkládejte do skříňové mrazničky příliš mnoho potravin najednou; Nevkládejte potraviny, dokud nejsou ochlazené; Časté otevírání dveří skříňové mrazničky; Silná vrstva námrazy (je třeba rozmrazení).
Dveře skříňové mrazničky nejdou řádně zavřít	Dveře skříňové mrazničky jsou blokovány balíčky s potravinami; Příliš mnoho potravin; Nevyvážená skříňová mraznička.
Hlasité zvuky	Zda je podlaha rovná, zda je umístění skříňové mrazničky stabilní; Zda je příslušenství skříňové mrazničky správně umístěno.
Přechodné potíže při otevírání dveří	Po uskutečnění chlazení bude mezi vnitřním a vnějším prostorem skříňové mrazničky existovat rozdíl tlaků, což způsobí přechodné potíže při otevírání dveří. Jedná se o normální fyzikální jev.
Teplý vnější povrch skříňové mrazničky, kondenzace	Vnější povrch skříňové mrazničky může během provozu, zvláště v létě, vyzařovat teplo. To je způsobeno vyzařováním z kondenzátoru a jedná se o normální jev. Kondenzace: kondenzační jev bude pozorován na vnějším povrchu a těsnění dveří skříňové mrazničky, když je okolní vlhkost vysoká. Jedná se o normální jev, přičemž kondenzaci je možné odstranit pomocí suché utěrky.
Zvuk proudění vzduchu Bzučení Klapání	Chladivo, které cirkuluje v chladicích potrubích, může způsobovat intenzivní zvuky a bručení, což je normální a neovlivňuje chladicí účinek. Bzučení bude generováno běžícím kompresorem, zvláště při spouštění a vypínání. Solenoidový ventil nebo elektrický spínací ventil budou klapat, což je normálním jevem a neovlivňuje funkčnost.

## LIKVIDACE STARÉHO SPOTŘEBIČE



Tento spotřebič je označen podle evropské směrnice 2012/19/EU o odpadních elektrických a elektronických zařízeních (OEEZ).

OEEZ se týká těžkých látek (které mohou mít škodlivý vliv na životní prostředí) a základních součástí (které lze opakovaně využít). Je nutné postupovat podle OEEZ, aby se řádně zlikvidovaly všechny těžké látky a recyklovaly všechny materiály.

Jednotlivci mohou hrát významnou roli při ochraně životního prostředí. Při likvidaci je nutné dodržovat některá základní pravidla:

S elektrickými a elektronickými zařízeními se nesmí zacházet jako s domovním odpadem.

Elektrická a elektronická zařízení musí být odevzdávána do příslušného sběrného dvora spravovaného místní samosprávou nebo registrovanou společností. V mnoha zemích se organizuje odběr velkých elektrických a elektronických zařízení z domácností.

V mnoha zemích, když koupíte nový spotřebič, můžete starý odevzdat obchodníkovi, který musí bezplatně přijmout jeden starý spotřebič za jeden nový prodaný spotřebič, pokud se jedná o ekvivalentní typ se stejným určením, jako nový zakoupený spotřebič.

## Shoda s předpisy

Umístěním značky **CE** na tento produkt potvrzujeme shodu se všemi příslušnými evropskými směrnici týkajícími se bezpečnosti, ochrany zdraví a ochrany životního prostředí, které lze použít pro tento produkt.

Ďakujeme za zakúpenie tohto produktu.

Pred začatím používania chladničky si dôkladne prečítajte tento návod na obsluhu, ktorý vám pomôže využiť výkon spotrebiča v plnej miere. Všetku dokumentáciu odložte, aby bola k dispozícii na budúce použitie alebo pre ďalších vlastníkov. Tento produkt je určený výlučne na použitie v domácnosti alebo na podobné účely, ako napríklad:

- kuchynské priestory pre personál v obchodoch, úradoch a iných pracovných prostrediach,
- na farmách, pre hostí ubytovaných v hoteloch, moteloch a iných obytných zariadeniach,
- v zariadeniach ponúkajúcich nocľah s raňajkami,
- na poskytovanie stravovacích služieb a služieb podobného charakteru, ktoré nie sú určené na maloobchodný predaj.

Tento spotrebič sa smie používať výlučne na uskladňovanie potravín. Akékoľvek iné použitie sa považuje za nebezpečné a výrobca neponesie zodpovednosť za žiadne zanedbania. Zároveň odporúčame dobre sa oboznámiť so záručnými podmienkami. V záujme zaistenia najlepšieho možného výkonu a bezchybnej prevádzky spotrebiča je veľmi dôležité, aby ste si dôkladne prečítali tieto pokyny. Nedodržanie týchto pokynov môže viesť k zamietnutiu nároku na bezplatný servis počas záručnej doby.

## BEZPEČNOSTNÉ INFORMÁCIE

Tento návod obsahuje mnoho dôležitých bezpečnostných informácií. Tieto pokyny odporúčame uložiť na bezpečnom mieste, aby slúžili ako zdroj informácií na uľahčenie a zefektívnenie používania spotrebiča.

Chladnička obsahuje plyné chladivo (R600a: izobután) a izolačný plyn (cyklopentán), ktoré predstavujú veľmi nízku záťaž pre životné prostredie, sú však horľavé.



Upozornenie: riziko vzniku požiaru

V prípade poškodenia chladiaceho okruhu:

- Eliminujte otvorené plamene a zdroje vznietenia.

Dôkladne vyvetrajte miestnosť, v ktorej sa spotrebič nachádza.

## VÝSTRAHA!

- Počas čistenia/prenášania spotrebiča bezpodmienečne dávajte pozor, aby ste sa nedotkli kovových vodičov kondenzátora v zadnej časti spotrebiča, pretože môže dôjsť k poraneniu prstov a rúk, prípadne k poškodeniu produktu.
- Tento spotrebič nie je určený na stohovanie s akýmikoľvek inými spotrebičmi. Na spotrebič nesadajte ani nestúpajte, pretože na takéto použitie nie je navrhnutý. Mohli by ste sa zraniť alebo poškodiť spotrebič.
- Dbajte, aby počas prenášania/premiestňovania spotrebiča a po ňom nedošlo k zachyteniu napájacieho kábla pod spotrebičom a následnému prerezaniu alebo poškodeniu kábla.
- Počas presúvania spotrebiča na miesto dávajte pozor, aby ste nepoškodili podlahovú krytinu, potrubia, omietku stien a pod. Pri premiestňovaní spotrebič neťahajte za veko ani rukoväť. Dohliadnite, aby sa deti nehrali so spotrebičom a aby nemanipulovali s ovládacími prvkami. V prípade nedodržania pokynov sa naša spoločnosť zrieka akejkol'vek zodpovednosti.
- Spotrebič neinštalujte vo vlhkých, prašných a olejom znečistených priestoroch, nevystavujte ho priamemu slnečnému svetlu a vode.
- Spotrebič neinštalujte do blízkosti ohrievačov ani horľavých materiálov.

- V prípade výpadku prúdu neotvárajte veko. kratší než 20 hodín nebude mať žiadny vplyv na zmrazené potraviny. V prípade dlhšieho výpadku treba potraviny skontrolovať a okamžite skonzumovať, prípadne tepelne upraviť a následne znova zmraziť.
- Ak sa vám zdá, že veko truhlicovej mrazničky sa bezprostredne po zatvorení otvára veľmi sťažka, nie je to dôvod na obavu. Je to spôsobené rozdielom tlaku, ktorý sa po niekoľkých minútach vyrovná, takže sa veko bude dať znova normálne otvoriť.
- Pred zapojením spotrebiča do elektrickej siete odstráňte všetok obalový materiál a prepravné ochranné prvky.
- Ak sa zariadenie prepravovalo vo vodorovnej polohe, pred zapnutím ho nechajte aspoň 4 hodiny stáť vo vzpriamenej polohe, aby sa usadil olej v kompresore.
- Táto mraznička sa smie používať iba na určený účel (t. j. uskladňovanie a zmrazovanie potravín určených na konzumáciu).
- V chladiacich boxoch na víno neskladujte lieky ani laboratórne materiály. Ak potrebujete uskladniť materiál, ktorý vyžaduje presnú reguláciu teploty skladovania, je možné, že sa znehodnotí, prípadne môže dôjsť k nekontrolovanej reakcii, ktorá môže spôsobiť riziká.
- Pred začatím vykonávania akejkoľvek činnosti vytriahnite napájací kábel z elektrickej zásuvky.
- Po doručení zásielky skontrolujte, či produkt nie je poškodený a či sú všetky diely a príslušenstvo v bezchybnom stave.
- Ak spozorujete netesnosť chladiaceho systému, nedotýkajte sa elektrickej zásuvky a nepoužívajte otvorené plamene. Otvorte okno a vyvetrajte miestnosť. Následne zatelefonujte do servisného strediska a požiadajte o vykonanie opravy.
- Nepoužívajte predlžovacie káble ani adaptéry.
- Napájací kábel neťahajte príliš veľkou silou ani ho neskrúcajte, zástrčky sa nedotýkajte mokrými rukami.
- Nepoškodte zástrčku ani napájací kábel. Mohlo by dôjsť k zásahu elektrickým prúdom alebo požiaru.
- Ak je poškodený elektrický napájací kábel, musíte ho dať vymeniť výrobcovi, v autorizovanom servisnom stredisku alebo to musí urobiť iná kvalifikovaná osoba, aby sa predišlo akémukoľvek riziku.
- Nepoužívajte na uchovávanie či skladovanie horľavých a veľmi prchavých materiálov, ako sú napríklad éter, benzín, skvapalnený plyn (LPG), plynný propán, spreje v plechovkách pod tlakom, príľnavé látky, čistý alkohol atď. Tieto materiály môžu spôsobiť výbuch.
- V blízkosti chladiacich boxov na víno nepoužívajte ani neskladujte horľavé spreje, napríklad striekacie laky. Mohlo by dôjsť k výbuchu alebo požiaru.
- Na spotrebič nekladte predmety ani nádoby vodou.
- Neodporúčame používanie predlžovacích káblov a viaccestných adaptérov.

- Spotřebič nelikvidujte v ohni. Dávajte pozor, aby počas prepravy a používania nedošlo k poškodeniu chladiaceho okruhu a chladiacich rúrok spotrebiča. V prípade poškodenia ochráňte spotrebič pred ohňom a potenciálnymi zdrojmi vzplanutia a okamžite vyvetrajte miestnosť, v ktorej sa spotrebič nachádza.
- Chladiaci systém, ktorý sa nachádza za chladiacimi boxmi na víno a v ich vnútrajšku, obsahuje chladivo. Preto dbajte, aby nedošlo k poškodeniu potrubí.
- Vnútri boxov spotrebiča, ktoré slúžia na skladovanie potravín, nepoužívajte elektrické spotrebiče, pokiaľ ich používanie neschválil výrobca.
- Nepoškodíte chladiaci okruh.
- Na urýchlenie odmrazovania nepoužívajte mechanické zariadenia ani iné prostriedky s výnimkou tých, ktoré odporúča výrobca.
- Vnútri boxov, ktoré slúžia na skladovanie potravín, nepoužívajte elektrické spotrebiče, pokiaľ ich používanie neschválil výrobca.
- Nedotýkajte interných chladiacich prvkov, predovšetkým ak máte mokré ruky, pretože by ste sa mohli popáliť alebo zraniť.
- Dávajte pozor, aby nedošlo k blokovaniu vetracích otvorov v kryte spotrebiča alebo v zabudovanej konštrukcii.
- Na odstraňovanie námrazy nepoužívajte špicaté predmety ani predmety s ostrými hranami, ako napríklad nože alebo vidličky.
- Na odmrazovanie nikdy nepoužívajte sušiče vlasov, elektrické ohrievače alebo podobné elektrické spotrebiče.
- Námrazu alebo ľad neoškrabávajte nožom ani ostrým predmetom. Takéto predmety môžu poškodiť chladiaci okruh a spôsobiť únik chladiva, čo môže viesť k požiaru alebo poraneniu očí.
- Na urýchlenie procesu odmrazovania nepoužívajte mechanické zariadenia ani iné vybavenie.
- Na urýchlenie odmrazovania v žiadnom prípade nepoužívajte otvorený plameň ani elektrické vybavenie, ako napríklad ohrievače, parné čističe, sviečky, olejové lampy a pod.
- Priestor kompresora nikdy neumývajte vodou a po čistení ho dôkladne utrite suchou handrou s cieľom zabrániť hrdzaveniu.
- Odporúčame dbať na čistotu zástrčky, prípadné usadeniny prachu na zástrčke môžu zapríčiniť vznik požiaru.
- Produkt je navrhnutý a skonštruovaný výlučne na použitie v domácnostiach.
- V prípade inštalovania alebo používania produktu v komerčných alebo nebytových domových priestoroch dôjde k zrušeniu platnosti záruky.
- Produkt treba nainštalovať, umiestniť a obsluhovať správne v súlade s pokynmi uvedenými v brožúre s pokynmi pre používateľov.
- Záruka sa vzťahuje iba na nové produkty a v prípade ďalšieho predaja produktu je neprenosná.

- Naša spoločnosť sa zrieka akejkolvek zodpovednosti za náhodné alebo následné škody.
  - Záruka žiadnym spôsobom neobmedzuje vaše štatutárne či legislatívne práva.
  - Nevykonávajte opravy týchto chladiacich boxov na víno. Akékoľvek prípadné zásahy smie vykonávať iba kvalifikovaný personál.

## **BEZPEČNOSŤ DETÍ!**

- Ak likvidujete starý produkt s uzamykacím alebo poistným mechanizmom namontovaným na dvierkach, uistite sa, že je v bezpečnom stave a že nemôže dôjsť k uviaznutiu detí vnútri produktu.
- Deti staršie ako 8 rokov a osoby s obmedzenými fyzickými, zmyslovými alebo duševnými schopnosťami alebo s nedostatkom skúseností a vedomostí môžu používať tento spotrebič, pokiaľ sú pod dohľadom alebo dostali pokyny týkajúce sa bezpečného používania spotrebiča a pokiaľ rozumejú potenciálnym nebezpečenstvám vyplývajúcim z jeho používania.
- Deti sa so spotrebičom nesmú hrať. Deti nesmú bez dohľadu čistiť spotrebič ani vykonávať jeho bežnú údržbu.

# Správne používanie skriňových mrazničiek

## umiestnenie

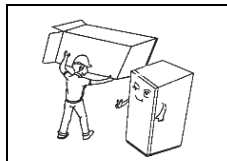

Pred použitím odstráňte všetky obalové materiály, vrátane spodných podušiek, penových podložiek a pásov vnútri skriňovej mrazničky. Strhnite ochrannú fóliu z dverí a telesa skriňovej mrazničky.

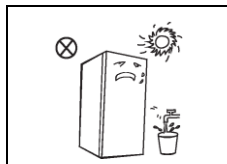

Uchovávajte pred teplom a vyvarujte sa priamemu slnečnému žiareniu. Mrazničku neumiestňujte na vlhké alebo mokré miesta, aby sa predišlo hrdzaveniu alebo obmedzeniu izolačného efektu.

Skriňovú mrazničku nekropte ani neumývajte: skriňovú mrazničku neumiestňujte na vlhké miesta, na ktorý ju možno ľahko ošpliechať vodou, aby sa neovplyvnili elektroizolačné vlastnosti skriňovej mrazničky.

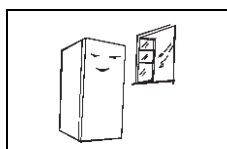

Skriňovú mrazničku umiestnite na dobre vetrané miesto v interiéri. Plocha by mala byť rovná a pevná (otáčaním doľava alebo doprava nastavte koliesko na vyváženie v prípade kolísania).

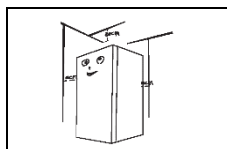

Priestor nad skriňovou mrazničkou musí byť väčší ako 30 cm a skriňová mraznička sa musí umiestniť k stene s odstupom väčším ako 10 cm, aby sa zabezpečilo odvádzanie tepla.

## Preventívne opatrenia pred montážou:

Pred montážou alebo nastavovaním príslušenstva skontrolujte, či je skriňová mraznička odpojená zo siete. Musia sa prijať preventívne opatrenia, aby sa pri odpadnutí rukoväte predišlo akémukoľvek úrazu.

## Vyrovnávací nožička

Schematický nákres vyrovnávacej nožičky

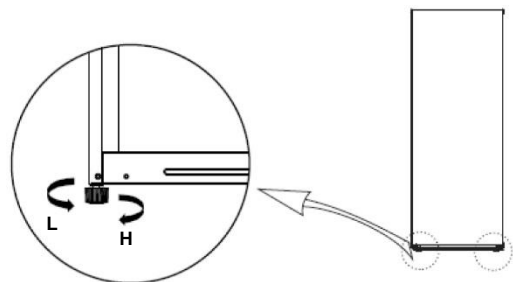



(Uvedený obrázok slúži len na ukážku. Skutočná konfigurácia závisí od reálneho výrobku alebo vyhlásenia distribútora.)

Postup nastavenia:

- Otáčaním nôžky v smere hodinových ručičiek skriňovú mrazničku nadvihnete;
- Otáčaním nôžky proti smeru hodinových ručičiek skriňovú mrazničku spustíte;
- Pravú a ľavú nožičku nastavte podľa uvedeného postupu na vodorovné vyváženie.

## Zmena smeru otvárania dverí

Zoznam nástrojov, ktoré musí zabezpečiť používateľ	
	krížový skrutkovač
	plochý skrutkovač
	lepiaca páska

1) Dvere upevnite páskou.

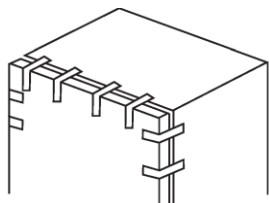

2) Odmontujte čiapočku otvoru pre záves, pravý horný kryt závesu, skrutky kovania pravého horného závesu a odnámte pravý horný záves. Dvere ponechajte vo zvislej polohe počas celého procesu, aby sa predišlo ich pádu;

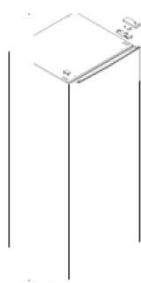

Kryt horného závesu

Čiapočka otvoru pre záves

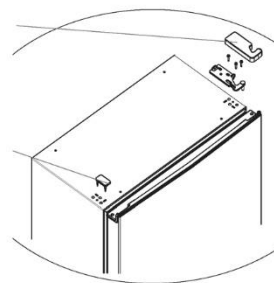

3) Odnámte dvere;



4) Odmontujte zátku dveri a namontujte ju druhej strane;

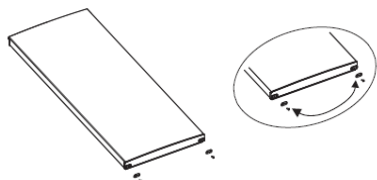



- 5) Odmontujte spodný záves a nastaviteľnú nôžku;

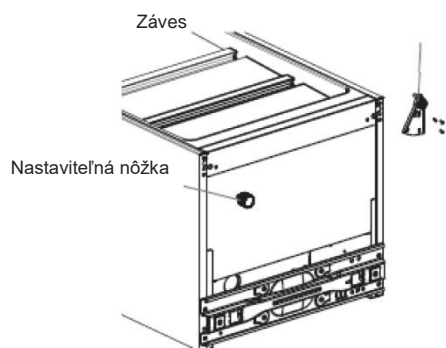

- 6) Namontujte spodný záves na ľavú spodnú stranu telesa, potom namontujte nastaviteľnú nôžku na opačnej strane;

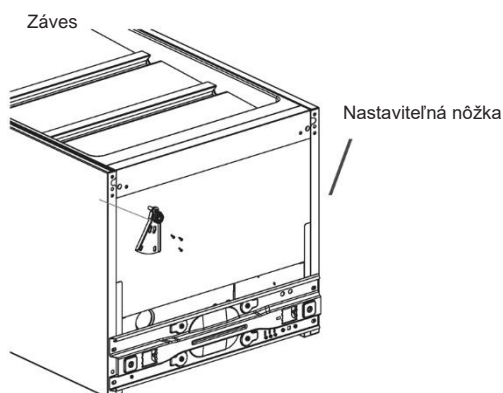

- 7) Dvere založte na spodný záves zvisle a skontrolujte dosadenie tesnenia dverí, vyberte nepoužitý ľavý horný záves a kryt závesu z vrečka s príslušenstvom, potom namontujte ľavý horný záves pomocou skrutiek kovania. Nakoniec namontujte kryt závesu a zasuňte čiapočku otvoru pre záves na pravej hornej strane.

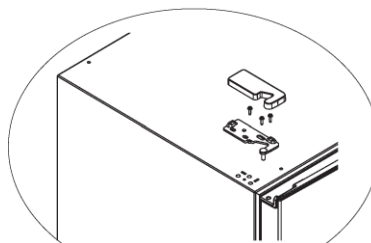
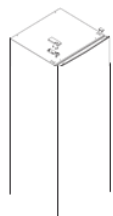

(Uvedený obrázok slúži len na ukážku. Skutočná konfigurácia závisí od reálneho výrobku alebo vyhlásenia distribútora.)

## Spúšťanie

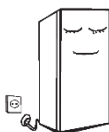

Pred prvým spustením nechajte skriňovú mrazničku postáť na dve hodiny pred jej zapojením do elektrickej siete.

Pred vložením akýchkoľvek čerstvých alebo mrazených potravín by skriňová mraznička mala byť v prevádzke na 2 – 3 hodiny alebo na 4 hodiny počas leta, ak je teplota okolia vyššia.

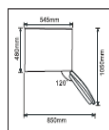

Ponechajte dostatok miesta na pohodlné otváranie dverí a zásuviek alebo podľa vyhlásenia distribútora.

## Tipy na úsporu energie

- Spotřebič by mal byť umiestnený na najchladnejšom mieste miestnosti mimo spotrebičov vyžarujúcich teplo alebo vedenia tepla a mimo priameho slnečného žiarenia.
- Horúce potraviny nechajte pred umiestnením do spotrebiča vychladnúť na izbovú teplotu. Preťaženie sa kazí.
- Pred vložením do chladničky zabezpečte náležité zabalenie potravín a osušenie nádob. Tým sa zníži tvorba námrazy vo vnútri spotrebiča.  
Zásobník spotrebiča by nemal byť obložený hliníkovou fóliou, voskovým papierom ani papierovými utierkami.
- Vystlanie bráni cirkulácii studeného vzduchu a znižuje účinnosť spotrebiča.  
Jedlo usporiadajte a označte, aby sa skrátilo otváranie dverí a jeho zdĺhavé hľadanie. Naraz vyberte všetky potrebné položky a dvere zatvorte  
čo najskôr.

## Štruktúra a funkcie

### Hlavné komponenty

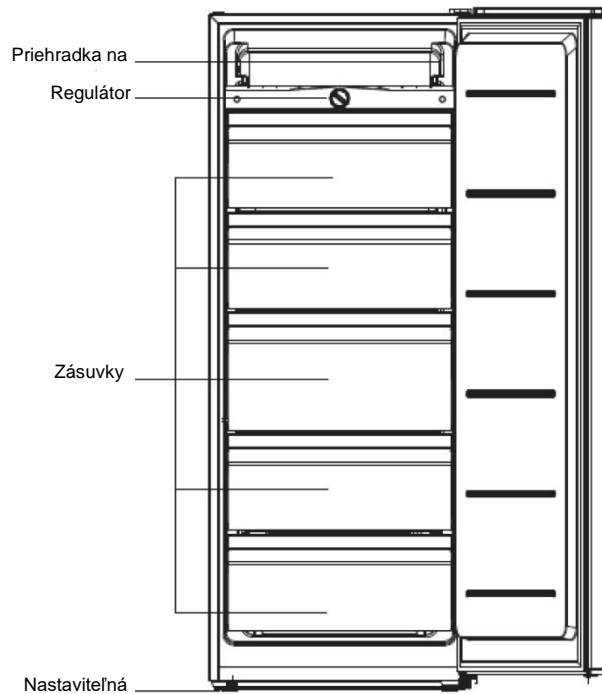

(Uvedený obrázok slúži len na ukážku. Skutočná konfigurácia závisí od reálneho výrobku alebo vyhlásenia distribútora.)

- Nízka teplota skriňovej mrazničky môže uchovávať potraviny čerstvé počas dlhého obdobia a používa sa hlavne na uskladnenie mrazených potravín a tvorbu ľadu.
- Skriňová mraznička je vhodná na uchovávanie mäsa, rýb, kreviet, pirohov, ryžových guliek a iných potravín, ktoré sa nebudú konzumovať v krátkom čase.
- Pokiaľ je to možné, kusy mäsa by sa mali rozdeliť na menšie porcie na jednoduchý prístup. Vezmite na vedomie, že potraviny sa majú konzumovať v rámci času ich spotreby.

### Ovládanie teploty



(Uvedený obrázok slúži len na ukážku. Skutočná konfigurácia závisí od reálneho výrobku alebo vyhlásenia distribútora.)

- Skriňovú mrazničku zapojte do elektrickej siete.
- Vnútorú teplotu skriňovej mrazničky sa nastavuje pomocou regulátora termostatu, jeho otočením v smere hodinových ručičiek sa vnútorná teplota znižuje. „MIN“ je najteplejšie nastavenie, „MAX“ je najchladnejšie nastavenie. Regulátor termostatu nastavte v rozsahu od „MIN“ a „MAX“.

## Údržba a starostlivosť o skriňovú mrazničku

### Čistenie

- Prach za a pod skriňovou mrazničkou by sa mal pravidelne čistiť, aby sa zlepšil účinok chladenia a úspora energie. Vnútro mrazničky by sa malo pravidelne čistiť, aby sa predišlo zápachu. Na čistenie sa odporúča použiť jemné utierky alebo špongiu namočené do vody a nekorozívne neutrálne čistiace prostriedky. Mraznička nakoniec vyčistíte čistou vodou a suchou handričkou. Pred zapnutím napájania otvorte dvere na prirodzené uschnutie.
- Nepoužívajte drsné kefy, drôtenky, drôtené kefy, abrazívne prostriedky ako zubné pasty, organické rozpúšťadlá (ako je alkohol, acetón, octan amylový atď.), vriacu vodu, kyslé alebo zásadité látky na čistenie skriňovej mrazničky, ktoré by mohli poškodiť jej povrch a vnútro.
- Neoplachujte vodou tak, aby to malo vplyv na elektroinštalačné vlastnosti.



(Pri rozmrazovaní a čistení skriňovú mrazničku odpojte.)

### Rozmrazovanie

- Skriňová mraznička sa musí rozmrazovať manuálne.

Zástrčku odpojte zo zásuvky, otvorte dvere a vyberte všetky potraviny na chladné miesto. Odporúča sa odstrániť námrazu plastovou škrabkou alebo nechať teplotu prirodzene stúpnuť, pokiaľ sa neroztopí. Potom utrite zostávajúci ľad a vodu a zapojte zástrčku do zásuvky na zapnutie mrazničky.

(Na urýchlenie na nesmú používať iné mechanické zariadenia alebo iné prostriedky okrem tých, ktoré odporúča výrobca. Nepoškodzuje chladiaci okruh.)

### Zastavenie prevádzky

- V prípade prerušenia elektrického napájania sa potraviny môžu uchovávať na niekoľko hodín aj počas leta. Odporúča sa znížiť frekvenciu otvárania dverí a nevkladať do skriňovej mrazničky čerstvé potraviny.
- Ak sa skriňová mraznička nepoužíva počas dlhšieho obdobia, odpojte ju a vyčistite. Dvere nechajte otvorené, aby sa predišlo nepríjemnému zápachu.
- Skriňovú mrazničku neprevracajte ani ňou netraste, uhol pri prenášaní nesmie byť väčší ako 45°. Pri presúvaní pridržujte dvere a záves, naklonenie počas presunu nesmie byť väčšie ako 45°.

(Spotrebič by mal byť v prevádzke nepretržite od spustenia. Vo všeobecnosti by sa prevádzka spotrebiča nemala prerušovať, inak by to mohlo zhoršiť životnosť.)

## Riešenie problémov

Tieto jednoduché problémy sa môžete pokúsiť vyriešiť sami. Ak ich neviete vyriešiť, obráťte sa na oddelenie popredajných služieb.

Zlyhanie prevádzky	Skontrolujte, či je skriňová mraznička zapojená a je dostupné napájanie; Nízke napätie; Skontrolujte, či je regulátor teploty v pracovnej polohe; Prerušenie napájania alebo vypínací obvod.
Zápach	Aromatické potraviny by sa mali starostlivo zabaliť; Skontrolujte, či sa potraviny nepokazili; Skontrolujte, či je vnútro čisté.
Neustála prevádzka kompresora	Počas leta, ak je teplota okolia vyššia, je normálne, že skriňová mraznička je v prevádzke dlhšiu dobu; Nevkladajte do skriňovej mrazničky príliš veľa potravín naraz; Nevkladajte potraviny, kým nevychladli; Časté otváranie dverí skriňovej mrazničky; Hrubá vrstva námrazy (je potrebné rozmrazenie).
Nie je možné správne zatvoriť dvere skriňovej mrazničky	Dverám skriňovej mrazničky zavádzajú balenia potravín; Priveľa potravín; Skriňová mraznička nie je vyvážená.
Hlučnosť	Skontrolujte, či je podlaha rovná a či je skriňová mraznička stabilne umiestnená; Skontrolujte, či je príslušenstvo skriňovej mrazničky správne namontované.
Krátkodobý problém s otváraním dverí	Po zmrazení dôjde k rozdielu tlaku medzi vnútorným a vonkajším prostredím skriňovej mrazničky, čo môže viesť ku krátkodobým ťažkostiam s otváraním dverí. Ide o bežný fyzikálny jav.
Zahrievanie obalu skriňovej mrazničky Kondenzácia	Obal skriňovej mrazničky môže počas prevádzky najmä počas leta vyžarovať teplo, je to spôsobené sálaním kondenzátora a ide o bežný jav. Kondenzácia: prípadnú kondenzáciu zaznamenáte na vonkajšom povrchu a tesnení dverí skriňovej mrazničky, ak je vlhkosť prostredia vysoká. Ide o bežný jav a kondenzát môžete utrieť suchou handričkou.
Zvuk prúdenia vzduchu Bzučanie Klepot	Obeh chladiva v chladiacom potrubí vytvára náhle zvuky a vrčanie, ktoré sú bežné, nemá to vplyv na účinok chladenia. Bzučanie sa vytvára prevádzkou kompresora predovšetkým pri spúšťaní alebo pri vypínaní. Solenoidový ventil alebo elektrický spínač klepocú, čo je bežný jav a nemá to vplyv na prevádzku.

## LIKVIDÁCIA STARÝCH SPOTREBIČOV



Tento spotrebič je označený podľa európskej smernice 2012/19/ES o odpade z elektrických a elektronických zariadení (OEEZ). OEEZ obsahuje znečisťujúce látky (ktoré môžu mať negatívne dopady na životné prostredie) a základné komponenty (ktoré sa dajú opätovne použiť). OEEZ sa musí likvidovať použitím špecifických postupov s cieľom zaistiť správne odstránenie a likvidáciu všetkých znečisťujúcich látok, ako aj obnovenie a recykláciu všetkých materiálov.

Jednotlivci prispievajú výraznou mierou k minimalizácii vplyvov OEEZ na životné prostredie. Bezpodmienečne treba dodržiavať určité základné pravidlá: OEEZ sa nesmie spracovávať ako bežný komunálny odpad.

OEEZ treba odovzdávať na príslušných zberných miestach, ktoré sú riadené príslušnou samosprávnou obcou alebo registrovanými spoločnosťami. V mnohých krajinách je k dispozícii domáci zber veľkých zariadení spadajúcich do kategórie OEEZ.

V mnohých krajinách možno v prípade zakúpenia nového spotrebiča vrátiť starý spotrebič maloobchodnému predajcovi, ktorý musí zabezpečiť jeho bezplatný odvoz, pokiaľ ide o vybavenie rovnakého typu a disponujúce rovnakými funkciami ako dodané vybavenie.

### Informácia o zhode

Označením tohto produktu značkou **CE** potvrdzujeme zhodu so všetkými príslušnými európskymi bezpečnostnými, zdravotnými a ekologickými požiadavkami, ktoré platia v rámci právnych predpisov pre tento produkt.