

Hasznalati utasítás

Hűtőszekrény fagyasztó

Tartalomjegyzék

1. Biztonsági információk	1-9. oldal
2. Áttekintés	10. oldal
3. Ajtó megfordíthatósága	11-13. oldal
4. Telepítés	14-15. oldal
5. Napi használat	16-21. oldal

Köszönjük, hogy megvásárolta a terméket.

Az optimális teljesítmény érdekében hűtőszekrény használata előtt alaposan olvassa el a használati útmutatót. Őrizze meg a dokumentációt későbbi használatra, illetve más tulajdonosok részre. A termék kizárólag háztartási használatra és más hasonló alkalmazási módokra alkalmas, például:

- üzletek, irodák és egyéb munkakörnyezetek személyzeti konyhahelyisége
- gazdaságok, hotelek, motelek és egyéb lakókönyezetek konyhahelyisége
- panziók konyhahelyisége
- nem kereskedelmi célú vendéglátási és egyéb szolgáltatások.

A készülék kizárólag élelmiszerek tárolására szolgál, minden más alkalmazási mód veszélyesnek minősül, így a gyártó nem vállalja a felelősséget ezekért. Emellett azt javasoljuk, hogy figyeljen a jótállás feltételeire.

BIZTONSÁGI INFORMÁCIÓK

Jelen útmutató fontos biztonsági információkat tartalmaz. Kérjük, tartsa ezt az útmutatót biztonságos és könnyen elérhető helyen annak érdekében, hogy a berendezés használata során kellemes felhasználói élményben legyen része. A hűtőszekrény hűtőközeggázt (R600a: izobután) és szigetelőgázt (ciklopentán) tartalmaz, amelyek összeegyeztethetők a környezettel, viszont gyúlékonyak.



Figyelem! Tűzveszély.

Ha a hűtőkör esetlegesen megsérül:

- Kerülje a nyílt láng használatát és a gyújtóforrásokat. Alaposan szellőztesse ki a helyiséget, ahol a berendezés található.

FIGYELEM!

- A berendezés tisztítása és mozgatása során ügyeljen arra, hogy ne érjen a berendezés hátoldalán található fém kondenzátorvezetékekhez, mert azok

a kezén vagy ujjain sérülést okozhatnak, illetve károsíthatják a terméket.

- A berendezés nem alkalmas arra, hogy más berendezésekkel egymásra helyezve használják. Ne üljön vagy álljon a berendezés tetejére, mert az nem rendeltetésszerű használatnak minősül. Az ilyen használat sérülést okozhat, illetve károsíthatja a berendezést.
- Győződjön meg arról, hogy a berendezés hálózati csatlakozókábele nem akad be a berendezés alá mozgatás/szállítás közben vagy után: ügyeljen rá, hogy a hálózati csatlakozókábelen nem keletkezik vágás vagy egyéb sérülés.
- A berendezés beállítása során ügyeljen arra, hogy a padló, a csövek, a falburkolat stb. ne sérüljön. Ne mozgassa a berendezést az ajtajánál vagy fogantyújánál fogva. Ne engedje, hogy a berendezést vagy annak szabályozóit a gyerekek játékként használják. Vállalatunk nem vállal felelősséget abban az esetben, ha a berendezés használata nem az utasításoknak megfelelően történik.
- Ne helyezze a készüléket nyirkos, olajos vagy poros helyre, és ne tegye ki azt közvetlen napfénynek vagy víznek.
- Ne helyezze a készüléket hőforrások vagy gyúlékony anyagok közelébe.
- Áramkimaradás esetén ne nyissa ki az ajtót. A fagyasztott élelmiszerek nem károsodnak, ha az áramkimaradás kevesebb mint 20 órán tart. Amennyiben ennél hosszabb ideig tart az áramkimaradás, az élelmiszereket ellenőrizni kell, azonnal el kell fogyasztani, vagy el kell készíteni, majd újra lefagyasztani.

- Amennyiben azt tapasztalja, hogy a fagyasztószelekrény ajtaja közvetlenül becsukás után nehezen nyílik, ne aggódjon. Ez a nyomáskülönbség miatt van, amely kiegyenlítődik, és néhány perccel később rendszeren nyitható.
- A berendezést csak azután csatlakoztassa az áramforráshoz, miután minden csomagolóanyagot és szállításhoz használt védőelemet eltávolított.
- Vízszintes szállítás esetén bekacsolás előtt legalább 4 órán keresztül hagyja állni a berendezést, hogy a kompresszorolaj leüljön.
- A fagyasztó csak rendeltetésszerű célokra használható (pl.: ehető élelmiszerek tárolása és fagyasztása).
- Ne tároljon a borhűtőben gyógyszereket és kísérleti anyagokat. Ha a tárolási hőmérsékletek szigorú szabályozását igénylő anyagot tárol, akkor az megromolhat, vagy olyan irányíthatatlan reakciót indít el, amely veszélyt jelenthet.
- A műveletek elvégzése előtt húzza ki a hálózati kábelt a hálózati aljzatból.
- Kiszállításkor győződjön meg arról, hogy a termék nem sérült, és minden alkatrésze és tartozéka megfelelő állapotban van.
- Ha a hűtőrendszer szivárog, akkor ne érintse meg a fali kivezető nyílást, és ne használjon nyílt lángot. Nyissa ki az ablakot, és hagyja szellőzni a helyiséget. Ezután hívja fel a szervizközpontot, és kérjen javítást.
- Ne használjon hosszabbító vezetékeket és adaptereket.
- Ne húzza meg túlságosan, illetve ne hajtsa össze a hálózati vezetéket, ne érintse meg a

csatlakozódugót nedves kézzel.

- **Ne sértse fel a csatlakozódugót és/vagy a hálózati kábelt, mert ez áramütést vagy tüzet okozhat.**
- **Ha a tápkábel megsérül, a kockázatok elkerülése végett a gyártó által megadott márkaszerviznek vagy megfelelően képzett szakembernek kell gondoskodnia a cseréjéről.**
- **Ne helyezzen gyúlékony, erősen illó anyagokat, például étert, benzint, PB-gázt, propán-gázt, aeroszol spray-tartályokat, ragasztókat, tiszta alkoholt stb. a készülékbe, illetve ne tároljon benne ilyen eszközöket. Ezek az anyagok robbanást okozhatnak.**
- **Ne használjon és ne tároljon gyúlékony spréket, például szórófejes festéket a borhűtő közelében. Robbanást vagy tüzet okozhat.**
- **Ne helyezzen tárgyakat és/vagy vízzel töltött tartályokat a készülék tetejére.**
- **Hosszabbítók és elosztók használata nem javasolt.**
- **Ne dobja a berendezést tűzbe. Ügyeljen rá, hogy szállítás és használat során ne okozzon kárt berendezés hűtőkörében/vezetékeiben. A berendezés károsodása esetén ne vigye azt tűz vagy esetleges gyújtóforrások közelébe, és haladéktalanul szellőztesse ki a helyiséget, ahol a berendezés található.**
- **A borhűtők hátsó részén és belsejében található hűtőrendszer hűtőközeget tartalmaz. Ezért ügyeljen rá, hogy a csövek ne sérülhessenek meg.**
- **Kizárólag a gyártó által javasolt típusú elektromos készülékeket használhatja a hűtő élelmiszertároló rekeszeiben.**
- **Ne okozzon sérülést a hűtőkörben.**

- Ne próbálja meg felgyorsítani a leolvasztást olyan mechanikai készülékekkel és egyéb eszközökkel, amelyeket a gyártó nem javasolt erre a célra.
- Kizárólag a gyártó által javasolt típusú elektromos készülékeket használhatja az élelmiszertároló rekeszekben.
- Ne érjen a belső hűtőelemekhez, különösen nedves kézzel a törés vagy sérülés elkerülése érdekében.
- Ne helyezzen akadályokat a készülék szellőzőnyílásai és a beépített szerkezet elé.
- Ne használjon hegyes vagy éles tárgyakat – például kést vagy villát – a fagyréteg eltávolításához.
- Leolvasztáshoz soha ne használjon hajszárítót, elektromos hőszugárzót vagy más elektromos berendezést.
- A jeges vagy fagyos részeket ne próbálja meg késsel és más éles tárgyakkal lekaparni. Ezek az eszközök felsérthetik a hűtőközeg vezetékét, a kiömlött folyadék pedig tüzet vagy szemsérülést okozhat.
- Ne siettesse a leolvasztást mechanikai eszközökkel és más berendezésekkel.
- Semmilyen körülmények között ne próbálja meg felgyorsítani a leolvasztási folyamatot nyílt lánggal, elektromos berendezésekkel, például fűtőtestekkel, gőztisztítókkal, gyertyákkal, olajlámpákkal vagy más hasonló eszközökkel.
- Soha ne mossa bő vízzel a kompresszor környezetét, és tisztítás után mindig alaposan törölje át száraz ruhával a rozsdásodás megelőzése érdekében.
- Javasoljuk, hogy tartsa tisztán a csatlakozódugót, mert a túlzott mértékű porlerakódás is tűzhöz vezethet.
- A terméket kizárólag háztartási használatra

tervezték és gyártották.

- Amennyiben a terméket kereskedelmi célokra vagy nem lakossági háztartásokban használják, a garancia érvényét veszti.
- A terméket a mellékelt Használati útmutatóban megadott utasítások szerint kell telepíteni, elhelyezni és üzemeltetni.
- A garancia kizárólag új termékekre vonatkozik, és nem a termék továbbértékesítése esetén nem átruházható.
- Vállalatunk nem vállal felelősséget semmilyen véletlenszerű vagy következményes kárért.
- A garancia semmilyen módon nem korlátozza az Ön törvényes jogait.
- Ne végezzen javításokat a borhűtőn. Kizárólag szakképzett személyzet végezheti a beavatkozásokat.
- Amennyiben olyan terméket dob el, amelynek ajtaja lakattal vagy retesszel van ellátva, gyermekek esetleges beszorulásának elkerülése érdekében bizonyosodjon meg arról, hogy az eldobott készülék állapota ilyen tekintetben biztonságos.
- A készüléket 8 év fölötti gyermekek, csökkent fizikai, érzékszervi és mentális képességekkel rendelkező, illetve kellő tapasztalattal nem rendelkező személyek, csak megfelelő felügyelet mellett, illetve akkor használhatják, ha már rendelkeznek a készülék biztonságos használatára és a kockázatokra vonatkozó tudással.
- Gyermekek ne játsszanak a készülékkel. A tisztítást és a karbantartást gyermekek nem végezhetik felügyelet nélkül.
- Lakatok: ha a hűtő/fagyasztó lakattal van felszerelve, a

kulcsokat ne tartsa a berendezés közelében, nehogy gyermekek beszorulhassanak. Régi hűtője/fagyasztója ártalmatlanításakor a biztonság kedvéért törje le a lakatokat vagy reteszeket.

- **A 3–8 éves gyerekek használhatják a berendezést élelmiszerek be- és kikapolására.**

FIGYELEM! A berendezés elhelyezésekor győződjön meg arról, hogy a tápkábel nem akadt be, nem sérült.

FIGYELEM! Ne helyezzen hosszabbító elosztóaljzatot vagy hordozható tápegységet a berendezés hátuljánál.

Az élelmiszerek szennyeződésének elkerülése érdekében tartsa be a következő utasításokat.

- **Az ajtó hosszú idejű nyitva tartásával a berendezés belső hőmérséklete jelentősen megnövekedhet.**
- **Rendszeresen tisztítsa az élelmiszerekkel érintkező felületeket és a hozzáférhető leeresztő rendszereket.**
- **Ha 48 órán át nem használja a vízadagolót, tisztítsa ki; öblítse ki a vízadagolóhoz csatlakoztatott rendszert, ha 5 napig nem adagoltak vizet.**
- **A nyers húsokat és halat megfelelő edényben tárolja a hűtőszekrényben, hogy ne érjen hozzá, ill. ne csepegjen rá más élelmiszerekre.**
- **A kétcsillagos fagyasztó rekeszekben (amennyiben a berendezés részei) előre fagyasztott élelmiszerek tárolhatók, fagylalt tárolható vagy készíthető, illetve jégkocka készíthető.**
- **Az egy-, két- és háromcsillagos rekeszek (amennyiben a berendezés részei) nem alkalmasak friss élelmiszerek fagyasztására.**
- **Ha a berendezés hosszabb ideig üresen marad, kapcsolja ki, olvassa le, tisztítsa ki, szárítsa meg, és hagyja nyitva az ajtót, hogy a berendezés belseje ne penészedhessen be.**

FIGYELEM! A berendezés használata, szervizelése és ártalmatlanítása során kérjük, figyeljen a berendezés hátulján (hátsó panel vagy kompresszor), a bal oldalon feltüntetett szimbólumra.

Ez tűzveszélyre figyelmeztető szimbólum. A hűtőközegvezetékekben és a kompresszorban gyúlékony anyagok vannak.

A készüléket gyújtóforrásoktól távol használja, szervizelje és ártalmatlanítsa.

AZ ELAVULT KÉSZÜLÉK LESELEJTÉZÉSE



Jelen eszköz az Európai Parlament és Tanács 2012/19/EU Az elektromos és elektronikus berendezések hulladékairól szóló irányelvnek (WEEE) való megfelelés alapján lett megjelölve.

Az elektronikai hulladékok tartalmaznak szennyező anyagokat (melyek negatív hatással lehetnek a környezetre), valamint alapanyagokat is (melyek újrahasznosíthatóak). Fontos, hogy a WEEE anyagok egyedi kezelésen essenek át, a szennyező anyagok megfelelő eltávolítása és ártalmatlanítása, valamint az anyagok visszanyerése és újrahasznosítása érdekében.

A magánszemélyek fontos szerepet játszhatnak, megbizonyosodva arról, hogy a WEEE anyagok nem válnak környezetvédelmi problémává; létfontosságú egyes alapvető szabályok betartása:

- Az elektronikai hulladékok nem kezelhetők háztartási hulladékként;
- Az elektronikai hulladékokat a megfelelő, az önkormányzat vagy a regisztrált vállalatok által kezelt begyűjtési pontokon kell leadni. Nagy méretű elektronikai hulladékok esetén számos országban létezik háztól történő begyűjtés.

Több országban új berendezés vásárlásakor az ilyen hulladékot ingyen vissza lehet vinni a kereskedőhöz, amennyiben a régi berendezés ugyanolyan típusú, mint az új és azzal megegyező funkciójú.

Megfelelőség

A **CE** jelzés terméken történő elhelyezésével megerősítjük, hogy jelen termék megfelel valamennyi Európai biztonsági, egészségügyi és környezeti követelménynek, amely jelen termékre vonatkozó törvénykezésben megtalálható.

Energiatakarékosság

Az energiatakarékos működéshez a következőket javasoljuk:

a készüléket hőforrásoktól távol, jól szellőző helyiségben szerelje fel és ne tegye ki közvetlen napfénynek.

Ne tegyen forró ételt a hűtőszekrénybe, elkerülve ezzel a belső hőmérséklet növekedését, ezáltal pedig a kompresszor folyamatos működését.

Ne halmozza egymásra az élelmiszereket, biztosítva ezzel a megfelelő légáramlást.

Jegesedés esetén jégtelenítse a készüléket a hideg átvitelének biztosítása érdekében.

Áramszünet esetén tanácsos a hűtőgép ajtaját zárva tartani.

A lehető legritkábban nyissa ki a készülék ajtaját, és a lehető legkevesebb ideig tartsa nyitva azt.

Ne állítsa túl alacsony hőmérsékletre a termosztátot.

Távolítsa el a készülék hátoldalán lévő port.

Áttekintés

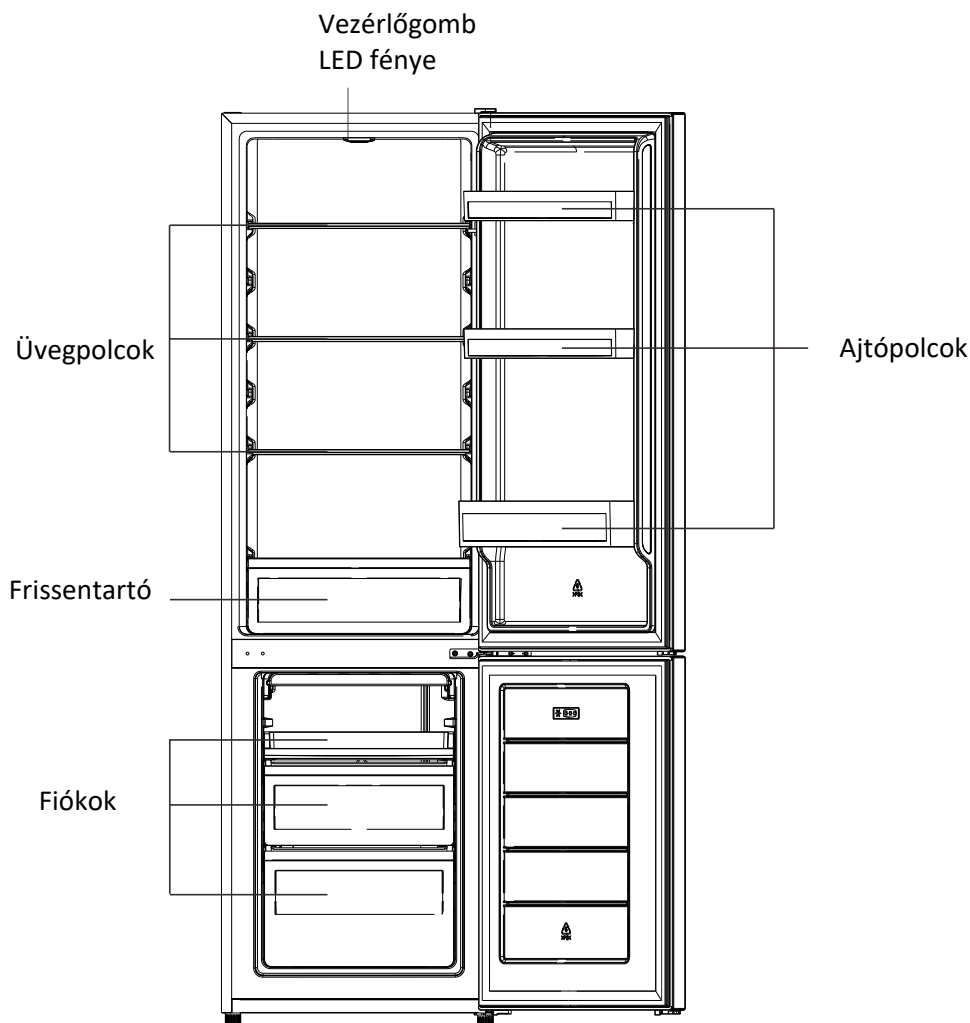

Ez az ábra csak tájékoztató jellegű, kérjük, ellenőrizze a készüléket.

Ajtó megfordíthatósága

Eszköz szükséges: Csillagsavarhúzó, lapos csavarhúzó, villáskulcs.

- Húzza ki és őrítse ki a berendezést.
- Az ajtó levételéhez döntse hátra a berendezést.
- Támassza ki a berendezést egy kemény tárggyal úgy, hogy az ajtó megfordításakor ne csúszhasson meg.
- Minden eltávolított alkatrészt őrizzen meg az ajtó újbóli felszereléséhez.
- Ne fektesse vízszintes helyzetbe a hűtőszekrényt, mert az károsíthatja a hűtőkört.
- Jobb, ha két ember kezeli a berendezést összeszerelés közben.

1. Óvatosan távolítsa el a felső zsanér fedelét egy lapos csavarhúzóval.

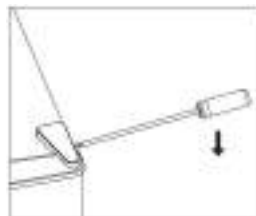

2. Csavarozza le a felső zsanért egy csillagsavarhúzóval.

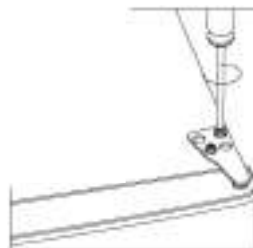

3. Egy lapos csavarhúzóval távolítsa el a furatból a dugót.

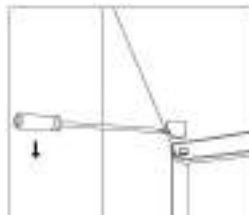

4. Helyezze át a tengely burkolatát a bal oldalról a jobb oldalra. Ezután emelje meg a felső ajtót, és helyezze egy puha felületre, hogy megakadályozza a karcosodást.



Ajtó megfordíthatósága

5. Csavarozza le a középső zsanért, majd emelje fel az alsó ajtót, és helyezze egy puha felületre a karcolás elkerülése érdekében.

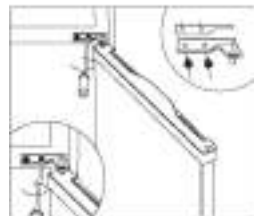

6. Helyezze át a két középső vakdugót balról jobbra.

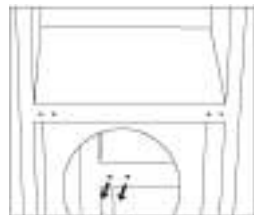

7. Döntse hátra a szekrényt egy puha felületre.
Csavarozza le az alsó zsanért és a szintező lábat.

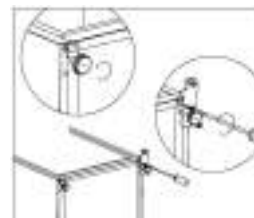

8. Csavarozza le, és távolítsa el az alsó csuklópánt csapját, fordítsa meg a konzolt, és helyezze vissza.

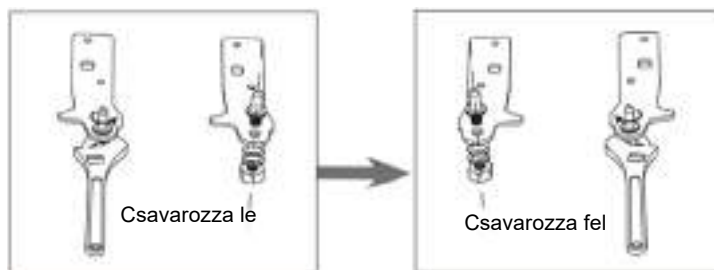

9. Szerelje fel a zsanért a bal oldalra, a talpat pedig a jobb oldalra.
Ezután csavarozza fel a két szintező lábat az eredeti alkatrészekkel.



Ajtó megfordíthatósága

10. Helyezze át a két középső vakdugót balról jobbra.



11. Állítsa fel a berendezést, és tegye az ajtót az alsó zsanérra. Győződjön meg róla, hogy az alsó zsanér tengelye illeszkedik az ajtón lévő furatba. Ezután helyezze át az alsó ajtó zsanéréjának furatából a vakdugót balról jobbra.

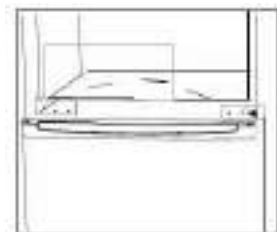

12. Szerelje fel a középső zsanért.

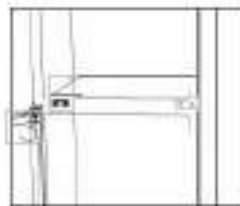

13. Szerelje fel a felső ajtót a felső zsanérral.

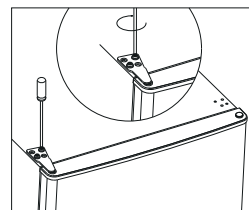

14. Pattintsa vissza a csuklópánt fedelét és a furat fedelét az egység tetején.

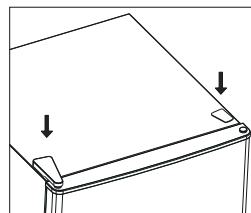

15. Ellenőrizze, hogy az ajtó tömítés deformálódott-e. Ha igen, fejtse le a hűtőtér és a fagyaszótér ajtó tömítéseit, majd illeszse vissza, miután megfordította őket.

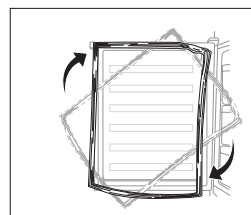

Telepítés

Szerelés

Az ajtó külső fogantyújának felszerelése (ha van külső fogantyú)

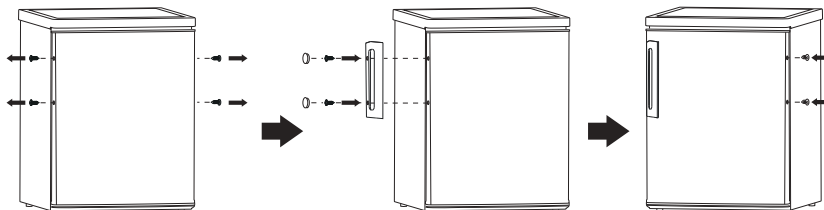

Hátsó távtartó

Csavarozza be a hátsó távtartókat a készülék hátoldalán.

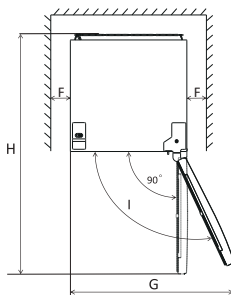
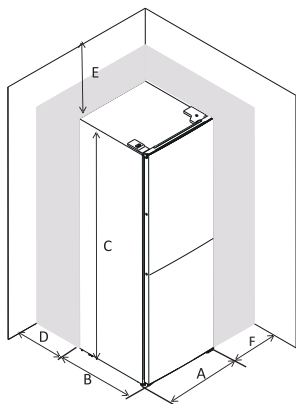

A	550
B	560
C	1800
D	min=50
E	min=50
F	min=50
G	1100
H	1210
I	135°

Helyszükséglet

- Tartson elegendő helyet az ajtónyitáshoz.

Ha a berendezés nem vízszintesen áll, az ajtók és a mágneses tömítések nem fognak megfelelően záródni.

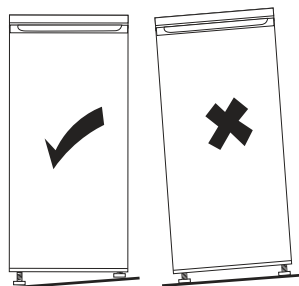
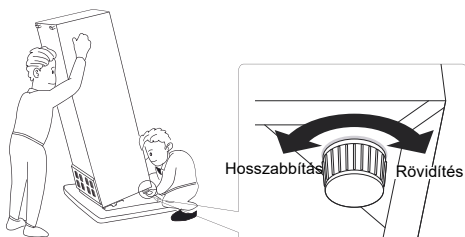

Telepítés

A készülék telepítése

Olyan helyen kell a készüléket elhelyezni, ahol a környezeti hőmérséklet megfelel a készülék adattábláján feltüntetett éghajlati besorolásnak.

- kiterjesztett mérsékelt övi (SN): „Ezt a hűtőkészüléket 10 °C és 32 °C közötti környezeti hőmérsékleten való használatra tervezték.”;
- mérsékelt övi (N): „Ezt a hűtőkészüléket 16 °C és 32 °C közötti környezeti hőmérsékleten való használatra tervezték.”;
- szubtrópusi övi (ST): „Ezt a hűtőkészüléket 16 °C és 38 °C közötti környezeti hőmérsékleten való használatra tervezték.”;
- trópusi övi (T): „Ezt a hűtőkészüléket 16 °C és 43 °C közötti környezeti hőmérsékleten való használatra tervezték.”;

Elhelyezés

A készüléket hőforrástól, például radiátoroktól, kazánoktól, közvetlen napsugárzástól stb. távol kell elhelyezni. Gondoskodjon arról, hogy a levegő szabadon keringhessen a hűtőszekrény körül. Ha a készüléket egy kiugró fal alatt helyezik el, akkor a legjobb teljesítmény elérése érdekében a szekrény teteje és a fal között legalább 100 mm távolságot kell hagyni. A legjobb megoldás azonban az, ha nem helyezik a készüléket kiugró fal alá. A pontos szintbeállítást a szekrény alján lévő két szabályozható láb biztosítja.

Figyelmeztetés! Előfordulhat, hogy a készüléket le kell kapcsolni a hálózatról, ezért a csatlakozódugónak a telepítés után is könnyen hozzáférhetőnek kell lennie.

Elektromos csatlakoztatás

A készülék csatlakoztatása előtt ellenőrizze, hogy az adattáblán feltüntetett feszültség- és frekvenciaérték megfelel a helyi áramellátásnak. A készüléket földelni kell. Erre a célra a hálózati kábel csatlakozódugója megfelelő érintkezővel van ellátva. Ha a helyi csatlakozóaljzat nincs földelve, akkor egy szakképzett villanyszerelővel konzultálva lássa el külön földeléssel a készüléket a hatályos előírásoknak megfelelően. A gyártó minden felelősséget elhárít a fenti biztonsági óvintézkedések betartásának elmulasztása esetén. A készülék megfelel az EGK irányelveknek.

Napi használat

A belső rész tisztítása

A készülék első alkalommal történő használata előtt mossa le a készülék belsejét és a belső tartozékokat langyos vízzel és valamilyen semleges mosószerrel az új készülék sajátos szagának megszüntetése céljából, majd pedig törölje szárazra a felületeket.

Fontos! Ne használjon felületaktív anyagokat vagy súrolóport, mert károsítják a felületet.

Hőmérséklet-beállítás

- Csatlakoztassa a készüléket az áramellátáshoz.
- A belső hőmérsékletet termosztát szabályozza. 8 beállítás van. Az 1 a legmelegebb beállítás, és a 7 a leghidegebb, ha a beállítás 0, a berendezés ki van kapcsolva. Maximális beállításon a kompresszor nem áll le.
- Előfordulhat, hogy a berendezés nem a megfelelő hőmérsékleten üzemel, különösen akkor, ha meleg van, vagy gyakran nyitják ki az ajtót.

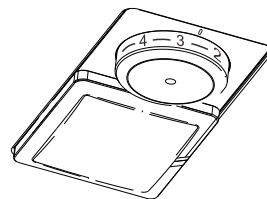

Napi használat

A különböző ételeket az alábbi táblázat szerint helyezze el a hűtőszekrényben

Hűtőszekrény részei	Étel típusa
Hűtőtér ajtaja vagy ajtópolcai	<ul style="list-style-type: none">• Természetes módon tartósított élelmiszerek, mint például dzsemek, gyümölcslevek, italok, fűszerek.• Ne tároljon romlandó élelmiszereket.
Frissentartó fiók (salátás fiók)	<ul style="list-style-type: none">• A gyümölcsöket, gyógynövényeket és zöldségeket külön kell elhelyezni a frissentartó fiókban.• Ne tároljon banánt, hagymát, burgonyát, fokhagymát a hűtőszekrényben.
Hűtőszekrény polc – középső	<ul style="list-style-type: none">• Tejtermékek, tojás
Hűtőszekrény polc – felső	<ul style="list-style-type: none">• Főzést nem igénylő élelmiszerek, például fogyasztásra kész élelmiszerek, csemegehús, maradékok.
Fagyasztó fiók(ok)/tálca	<ul style="list-style-type: none">• Hosszú távú tárolásra szánt élelmiszerek.• Alsó fiók: nyers hús, baromfi, hal.• Középső fiók: fagyasztott zöldségek, chips.• Felső tálca: fagylalt, fagyasztott gyümölcs, fagyasztott pékáru.

Napi használat

Hőmérséklet-beállítási javaslat

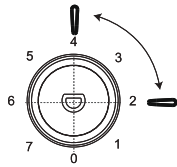
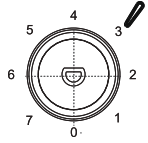
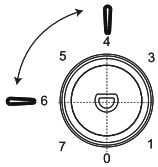
Hőmérséklet-beállítási javaslat		
Környezeti hőmérséklet	Fagyasztótér	Hűtőtér
Melegben: 29 °C - 38 °C	/	
		2-4-es fokozat
Normál: 21 °C - 28 °C	/	
		3-es fokozat
Hidegben: 16 °C - 20 °C	/	
		4-6-es fokozat

A fentiek hőmérséklet beállítási javaslatok a felhasználók számára.

Az élelmiszer tárolására gyakorolt hatás

- Javasolt beállítás esetén a hűtőszekrény tárolási ideje legfeljebb 3 nap.
- Javasolt beállítás esetén a fagyasztó tárolási ideje legfeljebb 1 hónap.
- A legjobb tárolási idő más beállítások mellett csökkenhet.

Napi használat

Friss élelmiszer lefagyasztása

- A fagyasztórekesz friss élelmiszer lefagyasztására, valamint fagyasztott és mélyfagyasztott élelmiszerek hosszú ideig történő tárolására alkalmas.
- A fagyasztandó friss ételt helyezze el a fagyasztótérben.
- A 24 órán belül fagyasztható élelmiszerek maximális mennyisége az adattáblán van megadva.
- A szuper fagyasztási folyamat 26 órán keresztül tart: ez alatt az idő alatt ne tegyen újabb lefagyasztandó ételeket a készülékbe.

A fagyasztott étel tárolása

Az első beindításkor vagy ha egy ideig nem használták a készüléket. A termékek rekeszekbe történő behelyezése előtt hagyja a készüléket a szuper fagyasztás üzemmódban működni.

Fontos! Véletlen leolvadás esetén, ha például a műszaki adattáblán a „hőmérséklet-emelkedési idő”-nél hosszabb ideig volt áramszünet, a kiolvadt élelmiszert gyorsan el kell fagyasztani, vagy azonnal meg kell főzni, és a főtt ételt kell lefagyasztani.

Kiolvasztás

A mélyfagyasztott vagy a fagyasztott ételt a felhasználás előtt a fagyasztórekeszben vagy szobahőmérsékleten lehet kiolvasztani a rendelkezésre álló idő függvényében.

A kisebb adagok még fagyott állapotban, közvetlenül a fagyasztóból kivéve is megfőzhetők. Ebben az esetben a főzés hosszabb ideig tart.

Jégkocka-készítés

A készülékhez egy vagy több jégkocka-készítő tálca használható.

Ajtónyitás riasztó

Ha 60 másodpercig elmulasztja bezárni a hűtőszekrény ajtaját, a LED 3-szor villan, majd 5 másodpercig világít, és ez ismétlődik, amíg az ajtót be nem zárják.

Tartozékok

Áthelyezhető polcok

A hűtőtér falain több sín található, így a polcok igény szerint áthelyezhetők.

Az ajtópolcok elhelyezése

Az ajtópolcok különböző magasságokban helyezhetők el, hogy a változó méretű élelmiszereket tárolni lehessen.

A beállításához a következők szerint járjon el: fokozatosan húzza az ajtópolcot a nyíl irányába, amíg nem enged, majd helyezze át igény szerint.

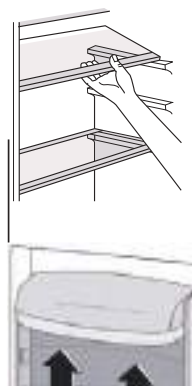

Napi használat

Hasznos ötletek és tippek

A szuper fagyasztási folyamat eléréséhez íme néhány fontos ötlet:

- A 24 óra alatt lefagyasztható élelmiszer maximális mennyisége az adattáblán olvasható.
- A készülékben beállított szuper fagyasztási folyamat 26 óráig tart. Ez alatt az idő alatt nem szabad további lefagyasztható ételeket betenni a készülékbe.
- Csak kiváló minőségű, friss és alaposan megtisztított élelmiszereket fagyasszon le.
- Az ételt kis adagokban készítse elő, hogy gyorsan és teljesen megfagyjon. Így a későbbiekben csak a szükséges mennyiséget kell kiolvasztani.
- Csomagolja be az ételt alufóliába vagy polietilén zacskóba, és ügyeljen arra, hogy a csomagok légmentesen záródjanak.
- Vigyázzon, hogy a friss, még le nem fagyasztott étel ne érintkezzen már fagyott élelmiszerrel, mert így elkerülhető az utóbbi hőmérsékletemelkedése.
- A sovány élelmiszerek jobban és hosszabb ideig tárolhatók, mint a zsírosak. A só csökkenti az ételek tárolási idejét.
- A fagyasztórekeszből történő kivétel után azonnal elfogyasztott vizes fagyaltok a bőr fagszérülését idézhetik elő.
- Célszerű minden csomagon feltüntetni a lefagyasztás időpontját az ételek fagyasztórekeszből történő kivételének megkönnyítése érdekében. A csomagok „fagszérülést” okozhatnak.
- A tárolási idő nyomon követhetősége érdekében célszerű feltüntetni az egyes csomagokon a lefagyasztás időpontját.

Ötletek a fagyasztott étel tárolásához

A legjobb eredmény elérése érdekében:

- Figyeljen arra, hogy a kereskedelemben kapható fagyasztott ételeket megfelelően tárolta-e a kiskereskedő.
- Ügyeljen arra, hogy a fagyasztott élelmiszer a lehető legrövidebb idő alatt jusson el az üzletből az Ön fagyasztógépébe.
- Ne nyissak ki gyakran az ajtót, illetve ne hagyja nyitva a szükségesnél hosszabb ideig.
- A kiolvasztás után az étel gyorsan megromlik, ezért nem szabad visszafagyasztani.
- Ne lépje túl az élelmiszergyártó által megjelölt tárolási időt.

Tippek friss élelmiszerek fagyasztásához

A legjobb teljesítmény elérése érdekében:

- Ne tároljon meleg ételt vagy párolgó folyadékot hűtőszekrényben. Takarja le vagy csomagolja be az ételt, különösen, ha erős aromája van.
- Hús (mindenfajta): csomagolja polietilén zacskókba, és helyezze az üvegpolicokra a zöldséges fiók felett.
- A biztonság kedvéért így is legfeljebb egy-két napig tárolható.
- Főtt ételek, hideg ételek, stb.: le kell fedni, és bármely polcon el lehet helyezni.
- Gyümölcs és zöldség: alaposan meg kell tisztítani, és a rendelkezésre álló speciális fiók(ok)ba kell helyezni. Vaj és sajt: légmentesen záródó dobozokba kell helyezni, ill. alumíniumfóliába vagy polietilén zacskóba kell csomagolni a lehető legtöbb levegőt kizárva.
- Tejespalack: kupakkal kell ellátni, és az ajtópolcon kell tárolni.
- Banán, burgonya, hagyma és fokhagyma: ha nincs csomagolva, nem tárolható a hűtőben.

Napi használat

Tisztítás

Higiéniai szempontból rendszeresen ki kell tisztítani a készülék belsejét, beleértve a belső tartozékokat is.

Figyelmeztetés! Tisztításkor szüntesse meg a készülék hálózati csatlakoztatását. Áramütés veszélye áll fenn! A tisztítás megkezdése előtt kapcsolja ki a készüléket és húzza ki a hálózati csatlakozódugót, vagy kapcsolja ki a megszakítót vagy a biztosítékot. Soha ne tisztítsa a készüléket gőztisztítóval. Az elektromos alkatrészek nedvessé válhatnak: áramütés veszélye áll fenn! A forró gőzök károsíthatják a műanyag részeket. Az ismételt üzembe helyezés előtt a készüléknek száraznak kell lennie.

Fontos! Az éteres olajok és a szerves oldószerek megtámadhatják a műanyag részeket, például a citromlé vagy narancshéj leve, a vajsav, az ecetsavat tartalmazó tisztítószer.

Leeresztő nyílás tisztítása

Rendszeresen tisztítsa a hűtőtér hátsó részén lévő leeresztő nyílást, hogy elkerülje a kiolvadt víz összegyűlését a hűtőben.

A nyílás tisztításához használja az eszközt a jobb oldali ábrán látható módon.



- Ezek az anyagok nem léphetnek érintkezésbe a készülék alkatrészeivel.
- Ne használjon dörzsölő hatású tisztítószeret.
- Vegye ki az ételt a fagyasztószekrényből. Jól letakarva tárolja hűvös helyen.
- Kapcsolja ki a készüléket és húzza ki a hálózati csatlakozódugót, vagy kapcsolja ki a megszakítót vagy a biztosítékot.
- Langyos vizes ruhával végezze el a készülék és a belső tartozékok tisztítását. A tisztítás után törölje le a vizet és dörögölje szárazra a felületeket.
- A por kondenzátornál történő felgyülemzése növeli az energiafogyasztást. Ezért évente egyszer óvatosan végezze el a kondenzátor tisztítását a készülék hátoldalán, puha kefe vagy porszívógép segítségével. 1)
- Ha már minden megszáradt, helyezze újra üzembe a készüléket.

A fagyasztógép leolvasztása

A fagyasztórekeszben egyre vastagabb zúzmararéteg alakul ki. A zúzmarát el kell távolítani. Soha ne használjon éles szerszámokat a zúzmara párologtatóról történő lekaparásához, mert sérülést okozhat.

Ha nagyon megvastagodik a jég a belső burkolaton, akkor teljes leolvasztást kell végezni az alábbiak szerint:

- húzza ki a dugót a csatlakozóaljzatból;
- vegye ki az összes ételt, csomagolja néhány réteg újságpapírba, és tegye hűvös helyre;
- tartsa nyitva az ajtót és helyezzen egy edényt a készülék alá a leolvadt víz felfogására;
- a leolvasztás befejeződése után alaposan szárítsa ki a készülék belsejét;
- tegye vissza a dugót a csatlakozóaljzatba a készülék újraindítása céljából.
-

1) A kondenzátor a készülék hátoldalán van.

Lámpacsere

A belső világítás LED-es típusú.

A lámpa cseréjéhez forduljon szakképzett szakemberhez.

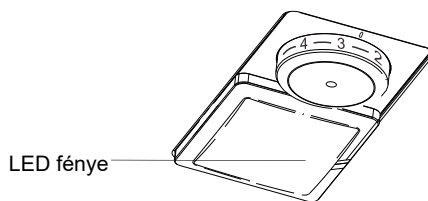

Napi használat

Hibaelhárítás

Figyelmeztetés! A hibaelhárítás megkezdése előtt kapcsolja le a készüléket a hálózatról. A kézikönyvben nem szereplő hibaelhárítási műveleteket csak szakember végezheti.

Fontos! A szokásos használat közben bizonyos hangok hallhatók (a kompresszor működése, a hűtőközeg keringése).

Probléma	Lehetséges ok	Megoldás
A készülék nem működik.	A termosztát "0" állásban van	A készülék bekapcsolásához állítsa a termosztátot más számokra
	Hibás a csatlakozóaljzat.	A hálózati hibákat villanyszerelőnek kell kijavítania.
	A biztosíték kiégett vagy hibás.	Ellenőrizze a biztosítékot, szükség esetén cserélje ki.
	A hálózati csatlakozódugó nincs bedugva vagy laza, vagy ki van kapcsolva a készülék.	Dugja be a csatlakozódugót, és kapcsolja be a készüléket.
Az étel túl meleg.	A hőmérséklet nincs megfelelően beállítva.	Kérjük, tekintse át a kezdeti hőmérséklet-beállítás részt.
	Az ajtó hosszabb ideig nyitva volt.	Csak addig nyissa ki az ajtót, ameddig szükséges.
	Az elmúlt 24 órában nagy mennyiségű meleg étel került a készülékbe.	A hőmérséklet-szabályozást ideiglenesen állítsa hidegebbre.
	A készülék hőforrás közelében van.	Kérjük, ellenőrizze az elhelyezést.
A készülék túlságosan lehűl	Túl hideg van.	Fordítsa a hőmérséklet-szabályozó gombot ideiglenesen melegebb beállításra.
Szokatlan zajok.	A készülék nincs vízszintes helyzetben.	Állítsa be a lábakat.
	A készülék hozzáér a falhoz vagy más tárgyakhoz.	Mozdítsa el kissé a készüléket.
	A készülék hátsó részének valamelyik alkatrésze például egy cső, hozzáér a készülék másik részéhez vagy a falhoz.	Szükség esetén óvatosan hajlítsa félre az alkatrészt az útból.
Víz van a padlón	A vízvezető nyílás eltömődött.	Lásd a Tisztítás részt.
Az oldalsó panel forró	A kondenzátor a panelen belül van.	Ez normális.

Ha a hiba ismételtelen jelentkezik, vegye fel a kapcsolatot a Szervizközponttal.

Manuale d'uso

Frigorifero congelatore

Contenuto

1. Informazioni di sicurezza	1~10
2. Panoramica del prodotto	11
3. Reversibilità della porta	12~14
4. Installazione	15~16
5. Uso quotidiano	17~22

Vi ringraziamo per aver scelto questo nostro prodotto.

Prima di utilizzare il frigorifero, leggere il presente manuale di istruzioni per massimizzare le prestazioni del prodotto. Riporre tutta la documentazione per utilizzo futuro o per i successivi proprietari. Questo apparecchio è destinato unicamente in ambiente domestico o per applicazioni simili quali:

- la zona cucina destinata al personale di negozi, uffici e altri ambienti lavorativi
- di beauty farm, alla clientela di hotel, motel e altri ambienti di tipo residenziale
- nei Bed&Breakfast (B&B)
- per servizi di catering ed applicazioni simili esclusa la vendita al dettaglio.

Questo elettrodomestico deve essere utilizzato unicamente per la conservazione degli alimenti; qualsiasi altro uso è considerato pericoloso e il produttore non è ritenuto responsabile per eventuali omissioni. Si consiglia anche di leggere con attenzione le condizioni di garanzia.

INFORMAZIONI DI SICUREZZA

Questa guida contiene molte importanti informazioni sulla sicurezza. Si consiglia di conservare queste istruzioni in un luogo sicuro per una facile consultazione e una buona esperienza con l'elettrodomestico. Il frigorifero contiene un gas refrigerante (R600a: isobutano) e gas isolante (ciclopentano) con elevata compatibilità con l'ambiente. Tuttavia, questi gas sono infiammabili.



Pericolo di incendio

Se il circuito refrigerante viene danneggiato:

- **Evitare fiamme libere e fonti di accensione. Ventilare accuratamente il locale in cui si trova l'elettrodomestico**

AVVERTENZA!

- **Durante la pulizia/il trasporto**

dell'elettrodomestico è necessario prestare attenzione a non toccare i fili metallici del condensatore sul retro dell'elettrodomestico, in quanto si rischia di ferirsi le dita e le mani o di danneggiare il prodotto.

- Questo elettrodomestico non è progettato per essere impilato su altri elettrodomestici. Non tentare di sedersi o stare in piedi sopra l'elettrodomestico in quanto non è stato progettato per tale uso. Potreste ferirvi o danneggiare l'elettrodomestico.**
- Accertarsi che il cavo di rete non sia impigliato sotto l'elettrodomestico durante e dopo il trasporto/spostamento, per evitare che il cavo di rete venga tagliato o danneggiato.**
- Durante il posizionamento dell'elettrodomestico fare attenzione a non danneggiare il pavimento, le tubazioni, i rivestimenti delle pareti, ecc... Non muovere l'elettrodomestico tirando per il coperchio o la maniglia. Non permettere ai bambini di giocare con l' elettrodomestico o di manomettere i comandi. La nostra azienda declina ogni responsabilità in caso di mancata osservanza delle istruzioni.**
- Non montare l'elettrodomestico in ambienti polverosi, in presenza di olio o umidità, non esporlo alla luce solare diretta e all'acqua.**
- Non montare l'elettrodomestico vicino a stufe o materiali infiammabili.**

- **In caso di mancanza di corrente non aprire il coperchio. Gli alimenti congelati non dovrebbero risentirne se il guasto dura meno di 20 ore. Se il guasto è più lungo, allora il cibo dovrebbe essere controllato e mangiato immediatamente o cucinato e quindi ricongelato.**
- **Se trovate che il coperchio del congelatore orizzontale sia difficile da aprire subito dopo averlo chiuso, non preoccupatevi. Ciò è dovuto alla differenza di pressione che si bilancia e permette di aprire il coperchio normalmente dopo pochi minuti.**
- **Non collegare l'elettrodomestico alla rete elettrica prima di aver rimosso tutte le protezioni di imballaggio e di transito.**
- **Lasciare riposare per almeno 4 ore prima dell'accensione per consentire all'olio del compressore di depositarsi se trasportato orizzontalmente.**
- **Questo congelatore deve essere utilizzato solo per lo scopo previsto (conservazione e congelamento di alimenti commestibili).**
- **Non riporre medicine o materiali per la ricerca nelle cantinette. I materiali che richiedono un rigoroso controllo delle temperature di stoccaggio possono danneggiarsi o causare una reazione incontrollata potenzialmente pericolosa.**
- **Prima di ogni intervento occorre disinserire l'alimentazione elettrica all' , elettrodomestico.**

- **Al momento della consegna, verificare che il prodotto non sia danneggiato e che tutte le parti e gli accessori siano in perfette condizioni.**
- **Se si rileva una perdita nel sistema di refrigerazione, non toccare la presa a muro e non usare fiamme libere. Aprire le finestre e aerare la stanza. Quindi, rivolgersi ad un centro di assistenza per richiedere la riparazione.**
- **Non usare prolunghe o adattatori.**
- **Non piegare troppo o tirare il cavo di alimentazione e non toccare la spina con le mani bagnate.**
- **Non danneggiare la spina e/o il cavo di alimentazione, si rischia di provocare elettrocuzioni o incendi.**
- **Se il cavo di alimentazione dell' elettrodomestico dovesse essere danneggiato, farlo sostituire dal produttore, dal suo servizio tecnico o da un tecnico qualificato, per evitare rischi.**
- **Non riporre o conservare materiali infiammabili o altamente volatili, quali etere, benzina, GPL, gas propano, lattine spray di aerosol, adesivi, alcool puro, ecc... Questi materiali possono provocare un'esplosione.**
- **Non conservare o riporre spray infiammabili, quali ad esempio le vernici a spruzzo, in prossimità delle cantinette. Si rischia di provocare un'esplosione o un incendio.**
- **Non collocare oggetti e/o contenitori con**

acqua all'interno nella parte superiore dell'elettrodomestico.

- **Si sconsiglia l'uso di prolunghe e adattatori multipli.**
- **Non smaltire l'elettrodomestico bruciandolo. Fare attenzione a non danneggiare il circuito o le tubazioni di raffreddamento dell'elettrodomestico durante il trasporto e l'uso. In caso di danni non esporre l'elettrodomestico al fuoco, potenziale fonte di accensione, e ventilare immediatamente il locale in cui si trova l'elettrodomestico.**
- **Il sistema di refrigerazione posizionato dietro e all'interno delle cantinette contiene refrigerante. Pertanto, evitare di danneggiare i tubi.**
- **Non usare apparecchi elettrici all' interno degli scomparti per la conservazione degli alimenti dell'elettrodomestico, se questi non sono del tipo consigliato dal produttore.**
- **Non danneggiare il circuito del refrigerante.**
- **Non usare dispositivi meccanici o altri strumenti artificiali per accelerare il processo di sbrinamento, diversi da quelli consigliati dal produttore.**
- **Non usare apparecchi elettrici all' interno degli scomparti per la conservazione degli alimenti, se questi non sono del tipo raccomandato dal produttore.**
- **Non toccare gli elementi interni di raffreddamento, specialmente con le mani bagnate, per evitare crepe o lesioni.**

- **Mantenere libere da qualsiasi ostruzione le aperture di ventilazione nel luogo in cui si trova l'elettrodomestico o nella struttura nella quale è incassato.**
- **Non utilizzare oggetti appuntiti o acuminati come coltelli o forchette per rimuovere il ghiaccio.**
- **Non utilizzare mai asciugacapelli, riscaldatori elettrici o altri elettrodomestici per lo sbrinamento.**
- **Non utilizzare coltelli o oggetti acuminati per togliere il ghiaccio o la brina formati all'interno. Questi oggetti potrebbero danneggiare il circuito del refrigerante, e le fuoriuscite potrebbero incendiarsi o provocare danni agli occhi.**
- **Non utilizzare dispositivi meccanici o simili per accelerare il processo di sbrinamento.**
- **Evitare assolutamente di utilizzare fiamme libere o attrezzature elettriche, quali stufe, pulitrici a vapore, candele, lampade ad olio e simili per accelerare la fase di sbrinamento.**
- **Non usare mai acqua per lavare la zona del compressore, pulire accuratamente con un panno asciutto dopo la pulizia per evitare la formazione di ruggine.**
- **Si consiglia di mantenere pulita la spina: eventuali residui di sporco sulla spina possono provocare incendi.**
- **Il prodotto è progettato e costruito solo per uso domestico.**
- **La garanzia è nulla se il prodotto è installato**

o utilizzato in locali domestici commerciali o non residenziali.

- Il prodotto deve essere installato, posizionato e utilizzato correttamente secondo le istruzioni contenute nel libretto di istruzioni per l'uso fornito.**
- La garanzia è applicabile solo ai prodotti nuovi e non è trasferibile se il prodotto viene rivenduto.**
- La nostra azienda declina ogni responsabilità per danni incidentali o consequenziali.**
- La garanzia non riduce in alcun modo i vostri diritti legali o fondamentali.**
- Non effettuare riparazioni su queste cantinette. Tutti gli interventi devono essere effettuati unicamente da personale qualificato.**
- Se si getta un vecchio prodotto con serratura o fermo montato sulla porta, assicurarsi che venga lasciato in condizioni di sicurezza per evitare l'intrappolamento dei bambini.**
- L'elettrodomestico può essere utilizzato da bambini di età superiore a 8 anni e da persone con ridotte capacità fisiche, sensoriali o mentali, oppure prive di esperienza e conoscenza, se supervisionate o istruite riguardo all'uso dell'elettrodomestico in sicurezza, e se comprendono i rischi che derivano dall'uso dello stesso.**

- **I bambini non devono giocare con l' elettrodomestico. La pulizia e la manutenzione da parte dell'utente non possono essere effettuate da bambini senza supervisione.**
- **Serratura: se il frigorifero/congelatore è dotato di serratura, tenere la chiave fuori dalla portata di mano e non nelle vicinanze dell'elettrodomestico per evitare che i bambini rimangano intrappolati. Per lo smaltimento di un vecchio frigorifero/congelatore rompere le vecchie serrature o fermi di sicurezza.**
- **I bambini dai 3 agli 8 anni possono riempire e svuotare questo elettrodomestico.**

AVVERTENZA! Durante il posizionamento dell'elettrodomestico, accertarsi che il cavo di alimentazione non resti impigliato o sia danneggiato.

AVVERTENZA! Non posizionare prese portatili multiple o alimentazioni di potenza portatili nella parte posteriore dell'elettrodomestico.

Per evitare la contaminazione degli alimenti, si prega di rispettare le seguenti istruzioni

- **L'apertura prolungata della porta può causare un significativo aumento della temperatura nei vani dell'elettrodomestico.**
- **Pulire regolarmente le superfici che possono venire a contatto con gli alimenti e i sistemi di scarico accessibili.**
- **Pulire i serbatoi dell'acqua se non sono stati**

utilizzati per 48 ore; sciacquare l'impianto idrico collegato alla rete idrica se l'acqua non è stata prelevata per 5 giorni.

- **Conservare la carne e il pesce crudo in appositi contenitori in frigorifero, in modo che non vengano a contatto con altri alimenti o che non gocciolino su di essi.**
- **Gli scomparti per surgelati a due stelle (se presenti nell'elettrodomestico) sono adatti alla conservazione di alimenti pre-congelati, alla conservazione o alla preparazione di gelati e alla produzione di cubetti di ghiaccio.**
- **Gli scomparti a una, due e tre stelle (se presenti nell'elettrodomestico) non sono adatti al congelamento di alimenti freschi.**
- **Se l'elettrodomestico viene lasciato vuoto per lunghi periodi di tempo, spegnere, sbrinare, pulire, asciugare e lasciare la porta aperta per evitare che si formi muffa all'interno.**

AVVERTENZA! Durante l'uso, la manutenzione e lo smaltimento dell'elettrodomestico, prestare attenzione al simbolo sul lato sinistro, sul retro dell'elettrodomestico (pannello posteriore o compressore).

È il simbolo di pericolo d'incendio. Ci sono materiali infiammabili nelle tubazioni del refrigerante e nel compressore.

Durante l'uso, la manutenzione e lo smaltimento si prega di rimanere lontano da fonti di incendio.

SMALTIMENTO DEGLI ELETTRODOMESTICI USATI



Questo elettrodomestico dispone di contrassegno ai sensi della direttiva europea 2012/19/UE sui rifiuti di apparecchiature elettriche ed elettroniche (RAEE).

La direttiva RAEE riguarda le sostanze inquinanti (che possono causare conseguenze negative per l'ambiente) e i componenti principali (che possono essere riutilizzati). È importante che i RAEE siano sottoposti a trattamenti specifici in modo da togliere e smaltire in modo corretto gli inquinanti, nonché recuperare e riciclare tutti i materiali.

Spetta ai singoli individui garantire che i RAEE non diventino un problema a livello ambientale. Esistono alcune regole specifiche da rispettare:

- i RAEE non devono essere trattati come rifiuti domestici;
- i RAEE devono essere affidati agli speciali centri di raccolta gestiti dai comuni o da società autorizzate. In molti stati è disponibile anche un servizio di raccolta porta a porta per i RAEE.

In caso di acquisto di nuovi elettrodomestici, quelli vecchi possono essere affidati al venditore che li deve ritirare gratuitamente in numero corrispondente agli elettrodomestici acquistati, a condizione che i singoli elettrodomestici siano di tipo simile e con le stesse funzioni di quelli acquistati.

Conformità

Apponendo il marchio  su questo prodotto, confermiamo la conformità a tutti i requisiti di legge europei in materia di sicurezza, salute e tutela ambientale applicabili per legge a questo prodotto.

Risparmio energetico

Per un maggiore risparmio di energia si consiglia di procedere come segue:
Installare l'elettrodomestico lontano da fonti di calore, al riparo dall'irradiazione diretta dei raggi solari e in un ambiente ben ventilato.

Evitare di conservare alimenti caldi nel frigorifero per evitare di aumentare la temperatura interna, provocando un funzionamento continuo del compressore. Non riempirlo eccessivamente in modo tale da garantire una corretta circolazione dell'aria.

Sbrinare l'elettrodomestico in presenza di ghiaccio per facilitare il trasferimento del freddo.

In caso di mancanza di energia elettrica, si consiglia di lasciare chiusa la porta del frigorifero.

Aprire o tenere aperte le porte dell'elettrodomestico il meno possibile.

Evitare di regolare il termometro a temperature troppo basse.

Togliere la polvere presente nella parte posteriore dell'elettrodomestico.

Panoramica del prodotto

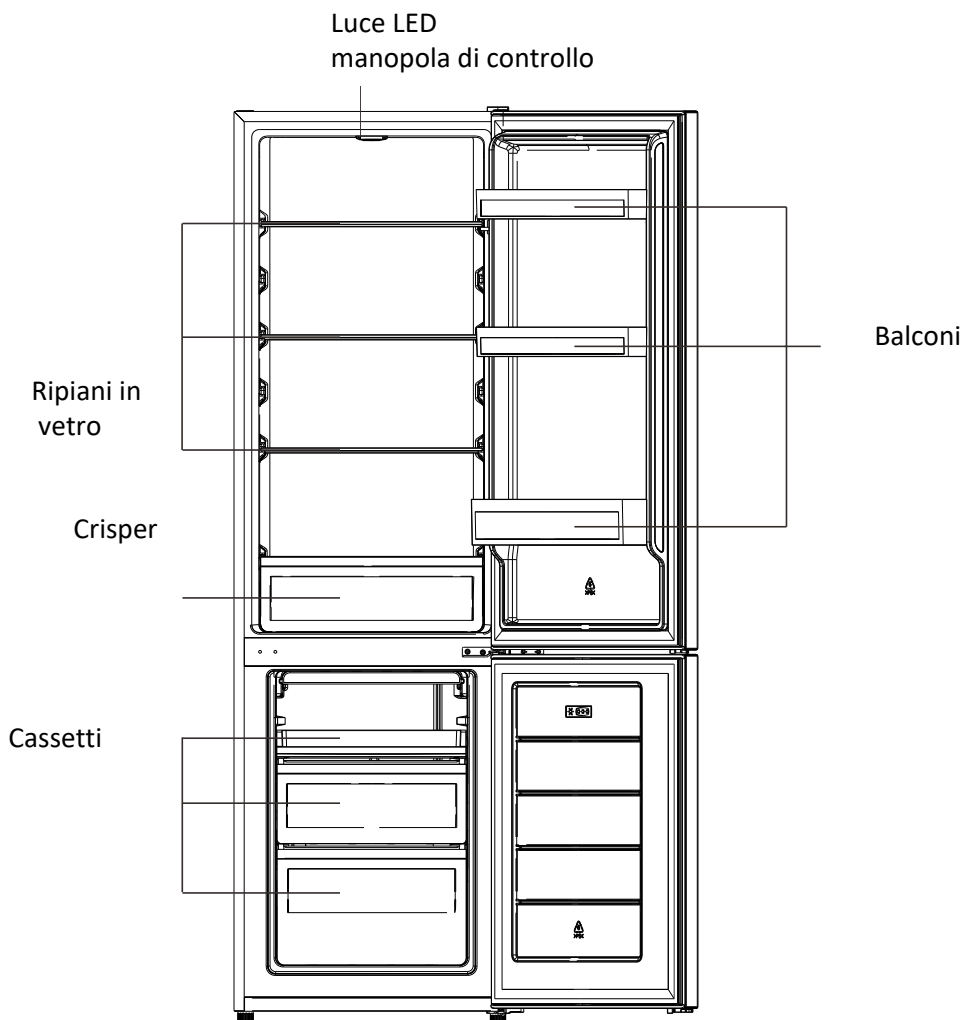

Questa illustrazione è solo per riferimento, i dettagli si prega di controllare il vostro apparecchio

Reversibilità della porta

Attrezzi necessari: Cacciavite a stella, cacciavite a punta piatta, chiave esagonale.

- Accertarsi che l'elettrodomestico sia scollegato dall'alimentazione e vuoto.
- Per togliere la porta è necessario inclinare all'indietro l'elettrodomestico.
- Appoggiare l'elettrodomestico su qualcosa di compatto in modo che non scivoli durante la fase di inversione della porta.
- Tutti i componenti smontati devono essere conservati per il successivo rimontaggio della porta.
- Non appoggiare l'elettrodomestico in posizione completamente orizzontale poiché ciò potrebbe danneggiare il sistema di raffreddamento.
- È consigliabile fare effettuare il montaggio da due persone.

1. Rimuovere con cautela il coperchio superiore della cerniera con un cacciavite piatto

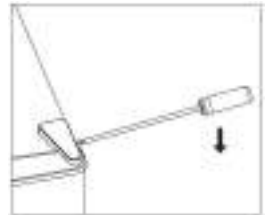

2. Svitare la cerniera superiore con un cacciavite a croce.



3. Rimuovere il coperchio del foro con un cacciavite piatto.

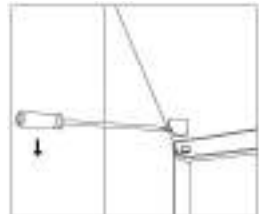

4. Spostare il coperchio del nucleo dal lato sinistro al lato destro. E poi sollevare la porta superiore e posizionarla su una superficie imbottita per evitare che graffi.



Reversibilità della porta

5. Svitare la cerniera centrale e quindi sollevare la porta inferiore e metterla su un cuscinetto morbido per evitare graffi.



6. Spostare la copertura dei due fori centrali da sinistra a destra

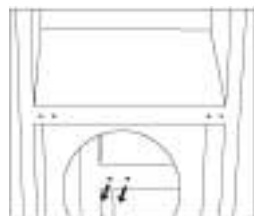

7. Appoggiare la parte posteriore dell'armadietto su un cuscinetto morbido e svitare la cerniera inferiore e il piede di livellamento.

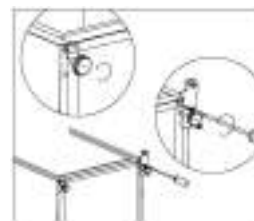

8. Svitare e togliere il perno della cerniera inferiore, capovolgere la staffa e riposizionarla.

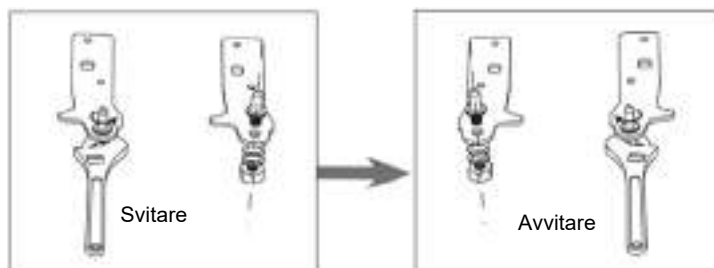

9. Installare la cerniera sul lato sinistro e la base del piede sul lato destro. Quindi avvitare due piedini di livellamento con le loro parti originali.



Reversibilità della porta

10. Spostare due coperchi del foro centrale da sinistra a destra.

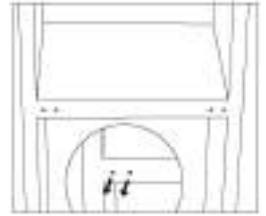

11. Sollevare l'unità e posizionare lo sportello sulla cerniera inferiore. Assicurarsi che l'anima della cerniera inferiore sia inserita nel foro della porta. Quindi spostare il coperchio del foro della cerniera della porta inferiore dal lato sinistro al lato destro.

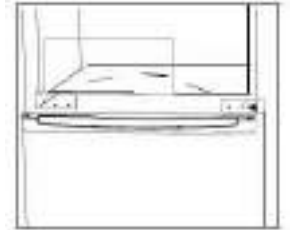

12. Installare la cerniera centrale.

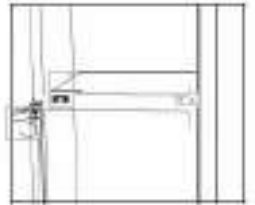

13. Installare lo sportello superiore con la cerniera superiore.

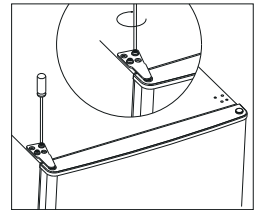

14. Fissare il coperchio della cerniera e il coperchio del foro sulla parte superiore dell'unità.

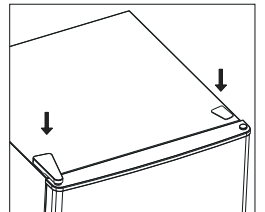

15. Controllare se la guarnizione della porta è deformata. Se sì, staccare le guarnizioni del frigorifero e dello sportello del congelatore e quindi fissarle dopo la rotazione.

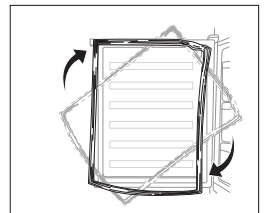

Installazione

Installare la maniglia della porta esterna (se è presente)

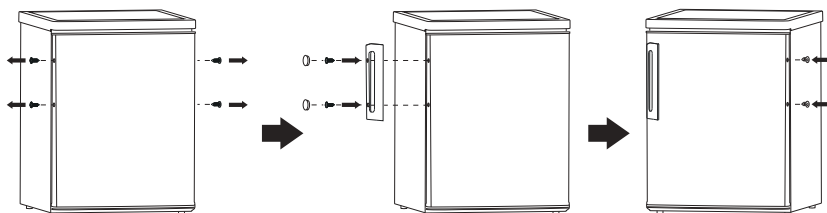

Spazio necessario

- Tenere abbastanza spazio per aprire la porta

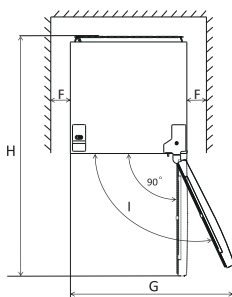
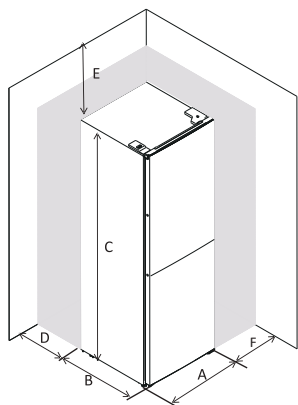

A	550
B	560
C	1800
D	min=50
E	min=50
F	min=50
G	1100
H	1210
I	135°

Livellamento

Per fare ciò aggiustare i piedini frontali.

Se non c'è livellamento, le porte e la chiusura magnetica non saranno allineate correttamente

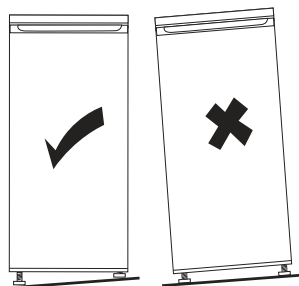
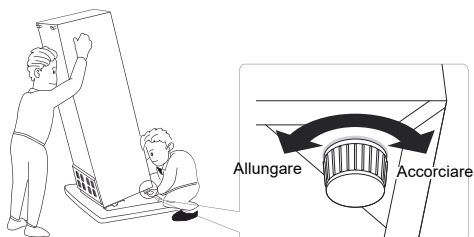

Installazione

Posizionamento

Installare la macchina in un luogo dove la temperatura ambientale corrisponda alla classe climatica indicata nell'etichetta climatica della macchina

- temperata estesa: «Apparecchio di refrigerazione destinato a essere utilizzato a una temperatura ambiente compresa tra 10 °C e 32 °C»;
- temperata: «Apparecchio di refrigerazione destinato a essere utilizzato a una temperatura ambiente compresa tra 16 °C e 32 °C»;
- subtropicale: «Apparecchio di refrigerazione destinato a essere utilizzato a una temperatura ambiente compresa tra 16 °C e 38 °C»;
- tropicale: «Apparecchio di refrigerazione destinato a essere utilizzato a una temperatura ambiente compresa tra 16 °C e 43 °C»;

Luogo

La macchina dovrebbe essere installata lontana da fonti di calore come caloriferi, boiler, luce del sole ecc. Assicurarsi che l'aria possa circolare liberamente intorno alla cabina. Per assicurare le migliori performance, se la macchina è posizionata sotto un muro sporgente, la distanza minima tra la macchina e il muro deve essere di almeno 100 mm. Idealmente, comunque, la macchina non dovrebbe essere posizionata sotto muri sporgenti. Un accurato livellamento è assicurato da uno o più piedini regolabili alla base della macchina.



Attenzione! Deve essere possibile disconnettere la macchina dalla principale sorgente di energia; la spina deve essere quindi facilmente accessibile dopo l'installazione.

Connessione elettrica

Prima di inserire la spina, assicurarsi che il voltaggio e la frequenza mostrati nell'etichetta corrispondano alle tue prese domestiche. La macchina deve essere appoggiata. Il cavo di alimentazione è fornito con un contatto per questo scopo. Se la presa domestica non è appoggiata al suolo, connettere la macchina ad un altro pavimento a norma con la regolamentazione attuale, consultando un elettricista qualificato. Il produttore declina ogni responsabilità se le precauzioni sulla sicurezza di sopra non vengono osservate. La macchina è a norma con le direttive E.E.C.

Primo utilizzo

Pulire l'interno

Prima di usare la macchina per la prima volta, pulire l'interno e tutti gli accessori interni con acqua tiepida e qualche sapone naturale, in modo da rimuovere il tipico odore del nuovo prodotto, dopo di che asciugare intensamente.

Importante! Non usare detergenti o polveri abrasive, poiché queste danneggeranno la finitura.

Impostazione temperatura

- La temperatura interna è controllata da un termostato. Ci sono 8 impostazioni. 1 è l'impostazione più calda e 7 è coidest quando impostato è 0. l'apparecchio è spento. Quando impostato è al massimo, il compressore non si arresta
- L'elettrodomestico potrebbe non funzionare alla temperatura corretta in caso di temperatura estremamente elevata o se la porta viene aperta troppo frequentemente.

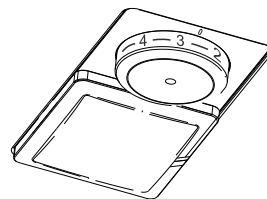

Uso quotidiano

Posizionare diversi alimenti in diversi scomparti secondo la tabella sottostante

Vani frigoriferi	Tipo di alimento
Porta o balconi del vano frigorifero	<ul style="list-style-type: none">• Alimenti con conservanti naturali, come marmellate, succhi di frutta, bevande, condimenti.• Non conservare alimenti deperibili.
Cassetto crisper (cassetto insalata)	<ul style="list-style-type: none">• Frutta, erbe e verdura devono essere collocati separatamente nel contenitore più fresco.• Non conservare banane, cipolle, patate, aglio in frigorifero.
Ripiano frigorifero - centrale	<ul style="list-style-type: none">• Prodotti lattiero-caseari, uova
Ripiano frigorifero - top	<ul style="list-style-type: none">• Alimenti che non necessitano di cottura, come cibi pronti da mangiare, salumi, avanzi.
Cassetto/i congelatore/vassoio	<ul style="list-style-type: none">• Alimenti per la conservazione a lungo termine.• Cassetto inferiore per carne cruda, pollame, pesce.• Cassetto centrale per verdure surgelate, patatine.• Vassoio superiore per gelato, frutta surgelata, prodotti da forno surgelati.

Uso quotidiano

Consigli per l'impostazione della temperatura

Consigli per l'impostazione della temperatura		
Temperatura ambiente	Vano congelatore	Vano frigorifero
Caldo 29°C - 38°C	/	
		Impostato su 2~4
Normale 21°C - 28°C	/	
		Impostato su 3
Freddo 16°C - 20°C	/	
		Impostato su 4~6

Le informazioni di cui sopra forniscono agli utenti consigli sull'impostazione della temperatura.

Impatto sulla conservazione degli alimenti

- In Impostazione consigliata, il miglior tempo di conservazione del frigorifero è non più di 3 giorni.
- Nell'impostazione consigliata, il miglior tempo di conservazione del congelatore non supera 1 mese.
- Il miglior tempo di archiviazione può ridursi con altre impostazioni.

Uso quotidiano

Congelamento degli alimenti freschi

- il vano congelatore è adatto a congelare alimenti freschi e mantenere i surgelati per molto tempo
- mettere nel congelatore gli alimenti freschi che devono essere congelati
- la massima quantità di alimenti che possono essere surgelati in 24 ore è specificata nell'etichetta
- il processo di congelazione dura 24 ore: durante questo periodo non aggiungere altri alimenti da surgelare

Immagazzinamento i surgelati

Quando lo accendi per la prima volta o dopo un periodo di non utilizzo. Prima di mettere il prodotto nel vano lasciare che la macchina sia impostata nel super freezing mode

Importante! Nel caso di uno scongelamento accidentale, per esempio la corrente è stata staccata più a lungo di quanto sia mostrato nella chart delle caratteristiche tecniche sotto "rising time", il cibo scongelato deve essere consumato velocemente o cucinato immediatamente e risurgelati (dopo la cottura)

Scongelamento

Gli alimenti surgelati, prima di essere consumati, possono essere scongelati nel vano congelatore o nella stanza, in base al tempo disponibile per l'operazione. Pezzi piccoli potrebbero essere cucinati ancora congelati, direttamente dal freezer. In questo caso, la cottura durerà di più.

Allarme porta aperta

Se si dimentica di chiudere la porta del frigorifero per 60 secondi, la luce LED lampeggerà 3 volte e poi si accenderà per 5 secondi, ripetendo questo ciclo fino a quando la porta non sarà chiusa.

Cubetti di ghiaccio

Questa macchina potrebbe essere dotata di uno o più cassette per la produzione di cubetti di ghiaccio.

Accessori

Mensole mobili

Le pareti del frigorifero sono dotate di una serie di guide che permettono di posizionare a piacere i ripiani.

Posizionamento dei balconcini sulla porta

Per permettere di riporre confezioni di alimenti di diversi formati, i balconcini della porta possono essere collocati a diverse altezze. Per la regolazione tirare leggermente il balconcino in direzione delle frecce fino a quando non si libera, quindi riposizionarlo come voluto.

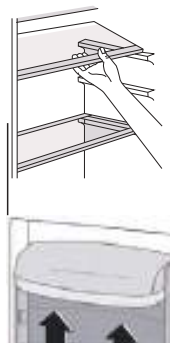

Uso quotidiano

Consigli utili

Per aiutarti ad eseguire la maggior parte dei processi di congelamento, ecco alcuni importanti suggerimenti:

- La massima quantità di alimenti che può essere congelata in 24 ore, è mostrata nell'etichetta;
- Il processo di super freezing impostato nella macchina dura 26 ore. Nessun alimento deve essere aggiunto in questo lasso di tempo
- Surgelare solamente alimenti di qualità, freschi e lavati;
- Preparare il cibo in piccole porzioni per fare in modo che sia sergelabile facilmente e completamente e per rendere anche possibile lo scongelamento della sola quantità richiesta
- Avvolgere il cibo in una stagnola o politene e assicurarsi che la carta sia ermetica;
- Non permettere che alimenti freschi, scongelati siano a contatto con alimenti già surgelati, per evitare un aumento di temperatura di questi ultimi
- Prodotti magri si depositano meglio e più a lungo di quelli grassi; il sale riduce il tempo di immagazzinamento del cibo;
- I sorbetti, se consumati subito dopo averli presi dal vano congelatore, possono causare una bruciatura da congelamento alla pelle
- È consigliabile mostrare la data di congelamento su ogni involucro per rimuoverlo dal vano congelatore, possono causare bruciatore da congelamento alla pelle
- È consigliabile mostrare la data di congelamento su ogni involucro per tenere il conto del tempo di immagazzinamento

Consigli per immagazzinare cibo surgelato

Per ottenere le migliori performance di questa macchina dovresti:

- Assicurarti che gli alimenti surgelati siano stati immagazzinati bene dai negozianti;
- Essere sicuro che gli alimenti surgelati siano stati portati dallo negozio al congelatore nel più breve tempo possibile;
- Non aprire la porta frequentemente o lasciarla aperta più a lungo del necessario.
- Una volta scongelato, il cibo si scongela rapidamente e non può essere risurgelato
- Non andare oltre al periodo di immagazzinamento indicato dal produttore

Consigli per il raffreddamento di alimenti freschi

Per ottenere le migliori prestazioni:

- Non conservare cibi caldi o liquidi evaporanti in frigorifero Coprire o avvolgere il cibo, in particolare se ha un sapore forte
- Carne (tutti i tipi) - confezionare in sacchetti politene per alimenti e posizionare sui ripiani di vetro sopra il cassetto delle verdure.
- Per motivi di sicurezza, conservare in questo modo solo uno o due giorni al massimo.
- Cibi cotti, piatti freddi, ecc...: questi devono essere coperti e possono essere collocati su qualsiasi ripiano.
- Ortofrutticoli: vanno accuratamente puliti e riposti negli appositi cassette forniti. burro e formaggio: vanno riposti in appositi contenitori ermetici o avvolti in fogli di alluminio o sacchetti di polietilene per escludere quanta più aria possibile.
- Bottiglie di latte: devono avere un tappo e devono essere conservate nei balconcini della porta
- Banane, patate, cipolle e aglio, se non confezionati, non devono essere conservati in frigorifero.

Uso quotidiano

Pulizia

Per ragioni di igiene l'interno della macchina, inclusi gli accessori interni, dovrebbe essere pulito regolarmente.

Attenzione! La macchina non dovrebbe essere connessa alla presa durante le pulizie. Pericolo di elettroshock! Prima di pulire, spegnere la macchina e rimuovere la spina dalla presa o spegnere l'interruttore. Mai pulire la macchina con un panno umido. L'umidità potrebbe mischiarsi con i componenti elettrici, pericolo di elettroshock! Il vapore caldo può portare al danneggiamento delle parti di plastica. La macchina deve essere asciugata prima di essere rimessa al suo posto pronta

Importante! Oli eteri e solventi organici possono attaccare le parti di plastica, ad esempio succo di limone o di arancio, acido butirico, detergente che contiene acido acetico

Pulire il foro di scarico

Per evitare che l'acqua di scongelamento trabocchi nel frigorifero, pulire periodicamente il foro di scarico sul retro del vano frigorifero. Utilizzare un detergente per pulire il foro come mostrato nell'immagine a destra.



1) Se il condensatore si trova sul retro dell'apparecchio.

- Non permettere che certe sostanze vengano a contatto con le componenti della macchina
- Non usare alcun detergente abrasivo
- Rimuovere il cibo dal congelatore. Depositarlo in un posto fresco, ben coperto.
- Spegner la macchina e togliere la spina dalla presa, o spegnere l'interruttore
- Pulire la macchina e gli accessori con una pezza e acqua tiepida. Dopo aver pulito strofinare con acqua fresca strofinando a secco
- Accumulo di polvere nel condensatore aumenta il consumo energetico. Pulire quindi attentamente il condensatore nel retro della macchina una volta all'anno con una spazzola morbida o un'aspirapolvere
- Dopo che sia tutto asciutto mettere la macchina al suo posto

Scongelamento del congelatore

Il vano congelatore, in ogni caso, si riempirà di brina progressivamente. Questo dovrebbe essere rimosso. Non usare mai oggetti di metallo taglienti per togliere la brina dal vaporizzatore perché si potrebbe danneggiare. Comunque, quando il ghiaccio diventa molto sottile, completare lo scongelamento dovrebbe essere portato avanti come segue:

- Staccare la spina dalla presa
- Rimuovere tutto il cibo immagazzinato, avvolgerlo in diversi fogli di giornale e metterlo in un posto fresco
- Mantenere la porta aperta, e mettere sotto la macchina una bacinella per raccogliere l'acqua scongelata
- Quando lo scongelamento è completo, asciugare bene l'interno
- Rimettere la spina nella presa per far funzionare la macchina

Uso quotidiano

Sostituire la lampada

La luce interna è di tipo LED. Per sostituire la lampada, contattare un tecnico qualificato.

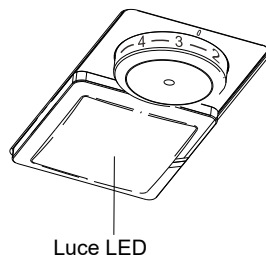

Risoluzione problemi



Attenzione! Prima di iniziare a sistemare, disconnettere l'alimentazione. Solo un elettricista qualificato deve sistemare se non c'è nel manuale

Importante! ci sono alcuni rumori durante il normale utilizzo (compressore, circolazione frigorifera ecc).

Problema	Possibile causa	Soluzione
L'elettrodomestico non funziona	Il termostato è posizionato su "0"	Impostare il termostato su altri numeri per accendere l'elettrodomestico
	La spina non è inserita o è allentata. il prodotto è spento	Inserire la spina e accendere l'elettrodomestico
	Il fusibile ha subito un colpo o è difettoso	Controllare il fusibile e sostituirlo se necessario
	La presa è difettosa	Le disfunzioni della presa vanno sistemate da un elettricista
Il cibo è troppo caldo	La temperatura non è regolata correttamente.	Fare riferimento alla sezione Impostazione Temperatura iniziale.
	La porta è stata lasciata aperta per un lungo periodo.	Aprire la porta solo per il tempo strettamente necessario.
	Nelle ultime 24 ore sono stati collocati nell'elettrodomestico numerosi alimenti caldi.	Aprire la porta solo per il tempo strettamente necessario.
	L'elettrodomestico è vicino ad una fonte di calore.	Fare riferimento alla sezione posizione installazione.
L'apparecchio si raffredda troppo	Temperatura troppo fredda.	Ruotare temporaneamente la manopola di regolazione della temperatura su un'impostazione più calda.
Rumori inusuali	L'apparecchio non è livellato	Regolare i piedini
	L'elettrodomestico tocca il muro o altri oggetti	Spostare leggermente la macchina
	Un componente, per esempio un tubo, nel retro dell'elettrodomestico sta toccando un'altra parte dello stesso o del muro	se necessario, piegare attentamente il componente per evitare che tocchi
Acqua sul pavimento	Il foro di scarico dell'acqua è bloccato.	Consultare la sezione Pulizia.
Il pannello laterale è caldo	Il condensatore è all'interno del pannello.	È normale.

Se il problema persiste, contattare il centro assistenza.

Gebruiksaanwijzing

Koelkast met vriezer

Inhoud

1. Veiligheidsinformatie	1~9
2. Overzicht	10
3. Deur omkeren	11~13
4. Installatie	14~15
5. Dagelijks gebruik	16~21

Dank u voor de aanschaf van dit product.

Voordat u de koelkast gaat gebruiken dient u deze gebruiksaanwijzing aandachtig te lezen om de maximale prestaties van het apparaat te bereiken. Bewaar alle documentatie voor latere raadpleging of voor andere eigenaars. Dit product is uitsluitend bedoeld voor huishoudelijk gebruik of soortgelijke toepassingen, zoals:

- de personeelskeuken in winkels, kantoren en andere werkomgevingen
- op landbouwbedrijven, door cliënten in hotels, motels en andere woonomgevingen
- in Bed and Breakfasts (B&B)
- voor cateringservices en vergelijkbare toepassingen die niet voor retailverkoop zijn bedoeld.

Dit apparaat mag alleen worden gebruikt om voedsel te conserveren, elk ander gebruik wordt gevaarlijk geacht en de fabrikant aanvaardt geen aansprakelijkheid voor eventuele problemen. Verder adviseren wij u om de garantievoorwaarden te lezen.

VEILIGHEIDSINFORMATIE

Deze gids bevat veel belangrijke veiligheidsinformatie. Wij raden u aan deze instructies op een veilige plaats te bewaren, zodat u ze gemakkelijk kunt raadplegen en een goede ervaring met het apparaat hebt. De koelkast bevat koelgas (R600a: isobutaan) en isolatiegas (cyclopentaan), die uiterst milieuvriendelijk zijn maar wel ontvlambaar.



Voorzichtig: brandgevaar

Als het koelmiddelcircuit beschadigd is:

- **Vermijd openen vlammen en ontstekingsbronnen**
De ruimte waarin het apparaat zich bevindt grondig ventileren

WAARSCHUWING!

- **Bij het reinigen/dragen van het apparaat moet u erop letten dat u de metaaldraden van de condensator aan de achterkant van het apparaat niet aanraakt, omdat u uw vingers en handen kunt verwonden of het product kunt beschadigen.**
- **Dit apparaat is niet bedoeld om op of onder andere apparaten te worden gestapeld. Probeer niet op het apparaat te gaan zitten of staan, omdat het niet voor een dergelijk gebruik is ontworpen. U kunt uzelf verwonden of het apparaat beschadigen.**
- **Zorg ervoor dat het netsnoer tijdens en na het dragen/verplaatsen van het apparaat niet onder het apparaat blijft vastzitten, om te voorkomen dat het netsnoer doorgesneden of beschadigd wordt.**
- **Let er bij het plaatsen van het apparaat op dat u de vloer, leidingen, wandbekleding, enz. niet beschadigt. Verplaats het apparaat niet door aan het deksel of de handgreep te trekken. Laat kinderen niet met het apparaat spelen of aan de bediening zitten. Ons bedrijf wijst elke aansprakelijkheid af indien de instructies niet worden opgevolgd.**
- **Zet het apparaat niet op vochtige, olieachtige of stoffige plaatsen en stel het niet rechtstreeks bloot aan zonlicht en water.**
- **Installeer het apparaat niet in de buurt van verwarmingen of ontvlambare materialen.**
- **Als er een stroomstoring is, mag het deksel niet geopend worden. Bevroren voedsel wordt niet aangetast als de storing korter dan 20 uur duurt. Als de storing langer duurt, moet het voedsel**

onmiddellijk worden gecontroleerd en gegeten of gekookt en vervolgens opnieuw worden ingevroren.

- **Als u merkt dat het deksel van de diepvrieskist moeilijk te openen is net nadat u hem gesloten hebt, maakt u zich dan geen zorgen. Dit is te wijten aan het drukverschil, waardoor het deksel na enkele minuten normaal kan worden geopend.**
- **Sluit het apparaat niet aan op de stroomtoevoer voordat alle beschermingen voor verpakking en transport zijn verwijderd.**
- **Laat het apparaat minstens 4 uur staan voordat u het inschakelt, zodat de compressorolie kan bezinken na horizontaal transport.**
- **Deze diepvriezer mag alleen worden gebruikt voor het doel waarvoor hij is bedoeld (namelijk het bewaren en invriezen van eetbare levensmiddelen).**
- **Bewaar geen medicijnen of onderzoeksmaterialen in de wijnkoelers. Als er materiaal moet worden geconserveerd dat strikt bij bepaalde temperaturen moet worden bewaard, kan dit van kwaliteit verslechteren of er kan een onvoorziene reactie optreden die risico's tot gevolg kan hebben.**
- **Haal de stekker uit het stopcontact voordat u welke handeling dan ook op het apparaat gaat verrichten.**
- **Controleer bij levering of het product niet beschadigd is en of alle onderdelen en accessoires in perfecte staat zijn.**
- **Als u weet dat er een lek in het koelsysteem zit, raak het stopcontact dan niet aan en gebruik geen open vuur. Open het venster en laat lucht de ruimte binnenstromen. Bel vervolgens een servicecentrum om een reparatie aan te vragen.**

- **Gebruik geen verlengsnoeren of adapters.**
- **Trek niet aan het snoer en knik het niet; raak het niet met natte handen aan.**
- **Beschadig de stekker en/of het snoer niet; hierdoor kunnen elektrische schokken of brand ontstaan.**
- **Als het netsnoer beschadigd is, moet het worden vervangen door de fabrikant, zijn servicevertegenwoordiger of andere bevoegde personen om gevaarlijke situaties te voorkomen.**
- **Zet geen ontvlambare of zeer vluchtige stoffen, zoals ether, petroleum, LPG, propaangas, aerosol spuitbussen, lijm, zuivere alcohol, etc. in het apparaat. Deze stoffen kunnen namelijk een explosie veroorzaken.**
- **Gebruik en bewaar geen ontvlambare sprays, bijvoorbeeld verf, in de buurt van wijnkoelers. Deze kunnen explosie of brand veroorzaken.**
- **Zet geen voorwerpen en/of houders gevuld met water bovenop het apparaat.**
- **Wij raden het gebruik van verlengsnoeren en meervoudige adapters niet aan.**
- **Gooi het apparaat niet op een vuur. Zorg ervoor dat het koelcircuit/de koelleidingen van het apparaat tijdens het transport en het gebruik niet worden beschadigd. Stel in geval van schade het apparaat niet bloot aan brand en potentiële ontstekingsbronnen en ventileer de ruimte waar het apparaat zich bevindt onmiddellijk.**
- **Het koelsysteem, dat achter en in de wijnkoeler zit, bevat koelmiddel. Zorg er daarom voor dat de leidingen niet worden beschadigd.**
- **Gebruik geen elektrische apparaten in de**

bewaarvakken voor voedingsmiddelen van het apparaat, tenzij ze van het door de fabrikant aanbevolen type zijn.

- **Beschadig het koelmiddelcircuit niet.**
- **Gebruik geen mechanische apparaten of andere middelen om het ontdooien te versnellen, behalve degene die worden aanbevolen door de fabrikant.**
- **Gebruik geen elektrische apparaten in de bewaarvakken voor voedingsmiddelen, tenzij ze van het door de fabrikant aanbevolen type zijn.**
- **Raak de interne koelelementen niet aan, vooral niet met natte handen, om scheuren of verwondingen te voorkomen.**
- **Zorg dat de ventilatieopeningen in de omkasting van het apparaat of in de inbouwconstructie nooit verstopt raken of afgedekt worden.**
- **Gebruik geen puntige of scherpe voorwerpen zoals messen of vorken om de ijsafzettingen te verwijderen.**
- **Gebruik nooit föhnen, elektrische verwarmingstoestellen of andere dergelijke elektrische apparaten om te ontdooien.**
- **Schraap niet met een mes of scherp voorwerp om ijsafzettingen te verwijderen. Hierdoor kan het koelcircuit beschadigd raken en kan het weglekkende middel brand veroorzaken of schadelijk zijn voor uw ogen.**
- **Gebruik geen mechanische toestellen of andere apparatuur om het ontdooien te versnellen.**
- **Gebruik beslist geen open vuur of elektrische apparaten, zoals verwarmers, stoomreinigers, kaarsen, olielampen en dergelijke om het ontdooien**

te versnellen.

- Gebruik nooit water om de compressor te wassen, veeg deze na het reinigen grondig schoon met een droge doek om roestvorming te voorkomen.
- Geadviseerd wordt om de stekker schoon te houden, stof op de stekker kan de oorzaak zijn van brand.
- Het product is uitsluitend ontworpen en gebouwd voor huishoudelijk gebruik.
- De garantie komt te vervallen als het product wordt geïnstalleerd of gebruikt in een commerciële of niet voor bewoning bestemde woning.
- Het product moet correct geïnstalleerd, geplaatst en gebruikt worden in overeenstemming met de instructies in de meegeleverde handleiding.
- De garantie is alleen van toepassing op nieuwe producten en is niet overdraagbaar als het product wordt doorverkocht.
- Ons bedrijf wijst elke aansprakelijkheid voor incidentele of gevolgschade af.
- De garantie doet op geen enkele wijze afbreuk aan uw wettelijke rechten.
- Voer geen reparaties uit op deze wijnkoeler. Ingrepen mogen uitsluitend worden verricht door gekwalificeerd personeel.
- Als u een oud product met een slot of klink op de deur weggooit, zorg er dan voor dat het in een veilige staat wordt achtergelaten om te voorkomen dat kinderen bekneld raken.
- Dit apparaat mag alleen worden gebruikt door kinderen van 8 jaar en ouder en personen met een lichamelijke, zintuiglijke of verstandelijke

beperking of met gebrek aan ervaring en kennis op voorwaarde dat zij onder toezicht staan of aanwijzingen hebben gekregen over de manier waarop het apparaat veilig wordt gebruikt, en zij de bijbehorende gevaren begrijpen.

- **Kinderen mogen niet met het apparaat spelen. Reiniging en onderhoudswerkzaamheden mogen niet door kinderen uitgevoerd worden, tenzij zij onder toezicht staan.**
- **Sloten: als uw koelkast/vriezer is uitgerust met een slot, moet u om te voorkomen dat kinderen bekneld raken, de sleutel buiten bereik en niet in de buurt van het apparaat houden. Als u een oude koelkast/vriezer weggooit, breekt u oude sloten of grendels als beveiliging af.**
- **Kinderen van 3 tot 8 jaar mogen dit apparaat in- en uitladen.**

WAARSCHUWING! Zorg er bij het plaatsen van het apparaat voor dat het netsnoer niet vastgeklemd of beschadigd raakt.

WAARSCHUWING! Plaats geen meervoudige stopcontacten of draagbare voedingen aan de achterzijde van het apparaat.

Om besmetting van levensmiddelen te voorkomen, dient u de volgende instructies in acht te nemen

- **Het langdurig openen van de deur kan leiden tot een aanzienlijke verhoging van de temperatuur in de compartimenten van het apparaat.**
- **Reinig regelmatig oppervlakken die in contact kunnen komen met levensmiddelen en toegankelijke afvoersystemen.**
- **Reinig waterreservoirs als ze 48 uur niet zijn**

gebruikt; spoel de waterinstallatie door als er gedurende 5 dagen geen water is aangezogen.

- Bewaar rauw vlees en vis in geschikte recipiënten in de koelkast, zodat deze niet in contact komen met of druipen op ander voedsel.
- De diepvriesvakken met twee sterren (als ze in het apparaat aanwezig zijn) zijn geschikt voor het bewaren van vooringevroren levensmiddelen, het bewaren of maken van ijs en het maken van ijsblokjes.
- Een-, twee- en drie-sterren compartimenten (als ze in het apparaat aanwezig zijn) zijn niet geschikt voor het invriezen van verse levensmiddelen.
- Als het apparaat gedurende lange tijd leeg is, moet u het uitschakelen, ontdooien, reinigen, drogen en de deur open laten om schimmelvorming in het apparaat te voorkomen.

WAARSCHUWING! Bij het gebruik, onderhoud en verwijdering van het apparaat dient u rekening te houden met het symbool links op de achterkant van het apparaat (achterwand of compressor).

Dit is het waarschuwingssymbool voor brandgevaar. Er bevinden zich brandbare materialen in de koelmiddelleidingen en de compressor.

Gelieve tijdens het gebruik, onderhoud en verwijdering uit de buurt van vuurbronnen te houden.

AFDANKEN VAN OUDE APPARATEN



Dit apparaat is voorzien van een merkteken in overeenstemming met de Europese richtlijn 2012/19/EU inzake Afgedankte Elektrische en Elektronische Apparatuur (AEEA). AEEA bevat vervuilende stoffen (die negatieve gevolgen voor het milieu kunnen hebben) en basisonderdelen (die hergebruikt kunnen worden). Het is belangrijk om AEEA specifieke behandelingen te laten ondergaan, teneinde alle vervuilende stoffen te verwijderen of op de juiste manier af te voeren en alle materialen terug te winnen en te recyclen.

Personen kunnen een belangrijke rol spelen om ervoor te zorgen dat AEEA niet in het milieu terecht komt; hiervoor moeten enkele elementaire regels worden gevolgd:

- AEEA mag niet worden behandeld als gewoon huisvuil;
- AEEA moet naar een speciaal gemeentelijk inzamelpunt of naar geregistreerde bedrijven worden gebracht. In veel landen wordt grote AEEA thuis opgehaald.

Wanneer u een nieuw apparaat koopt, kunt u in veel landen uw oude apparaat inleveren bij de leverancier, die het gratis meeneemt, zolang de apparatuur van hetzelfde type is en dezelfde functies heeft als de geleverde apparatuur.

Naleving

Door het aanbrengen van de -markering op dit product, verklaren wij onder onze eigen verantwoordelijkheid dat dit product in overeenstemming is met alle Europese wettelijke voorschriften met betrekking tot de vereisten inzake veiligheid, gezondheid en milieu.

Energiebesparing

Voor meer energiebesparing adviseren we het volgende:

Plaats het apparaat uit de buurt van warmtebronnen en niet blootgesteld aan direct zonlicht, in een goed geventileerde ruimte.

Vermijd het plaatsen van warm voedsel in de koelkast om te voorkomen dat de interne temperatuur stijgt en dat de compressor dus continu in werking blijft.

Zet niet te veel voedsel in het apparaat, want er moet voldoende lucht kunnen circuleren.

Ontdooi het apparaat als er zich ijs gevormd heeft, om de koudeoverdracht te bevorderen.

Als de stroom uitvalt, is het raadzaam de koelkastdeur gesloten te houden.

Open de deuren van het apparaat zo weinig mogelijk en houd ze zo kort mogelijk open

Zet de thermostaat niet op te lage temperaturen.

Verwijder het stof van de achterkant van het apparaat

Overzicht

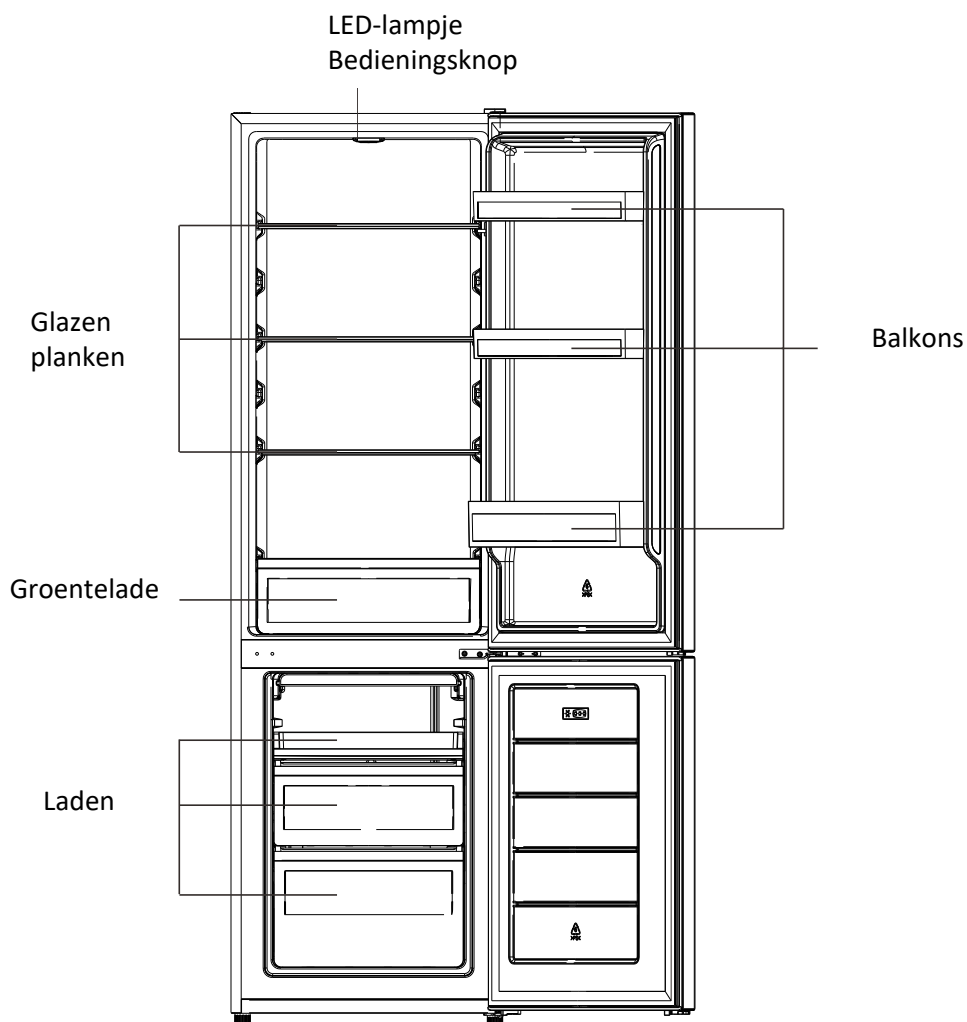

Deze afbeelding is alleen ter referentie, controleer de details van uw apparaat.

Deur omkeren

Benodigd gereedschap: Kruiskopschroevendraaier, platte schroevendraaier, zeskantsleutel.

- Ga na of de stekker uit het stopcontact is gehaald en of het apparaat leeg is.
- Om de deur te verwijderen, moet het apparaat naar achteren worden gekanteld.
- U moet het apparaat op een stevige ondergrond leggen, zodat hij niet wegglijdt tijdens het omkeren van de deur.
- Alle verwijderde onderdelen moeten worden bewaard, want ze zijn nodig bij het terugplaatsen van de deur.
- Leg het apparaat niet plat neer, want dit kan het koelsysteem beschadigen.
- Het is beter als het apparaat tijdens de montage door 2 mensen wordt gehanteerd.

1. Verwijder voorzichtig het bovenste scharnierdeksel met een platte schroevendraaier

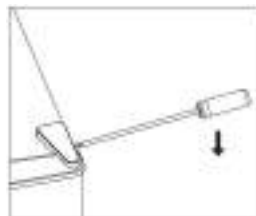

2. Schroef het bovenste scharnier los met een kruiskopschroevendraaier.

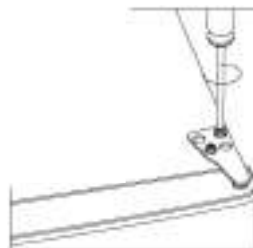

3. Verwijder de gatdeksel met een platte schroevendraaier.

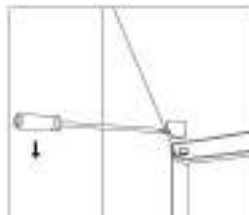

4. Verplaats de kernkap van de linkerkant naar de rechterkant. Til vervolgens de bovendeur op en plaats deze op een gewatteerd oppervlak om krassen te voorkomen.



Deur omkeren

5. Schroef het middelste scharnier los en til vervolgens de onderste deur op en plaats deze op een zachte pad om krassen te voorkomen.

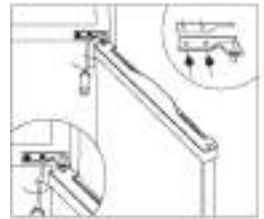

6. Verplaats twee middelste gatdeksels van links naar rechts:.



7. Leg de achterkant van de kast op een zacht kussen
En maak het onderste scharnier en de stelvoet los..

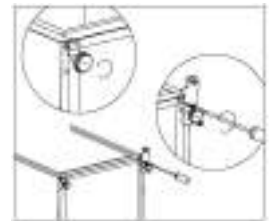

8. Draai de pen van het onderste scharnier los en verwijder deze, draai de haak om en plaats hem terug.

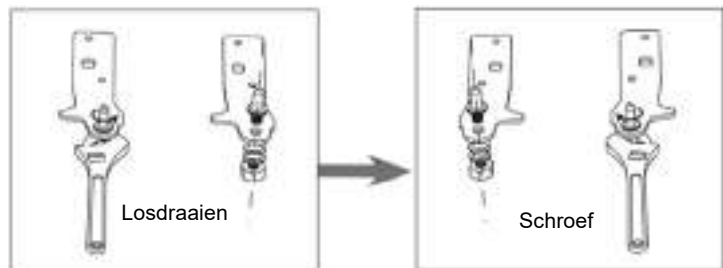

9. Installeer het scharnier aan de linkerkant en de voetbasis aan de rechterkant. Schroef vervolgens twee stelvoeten met hun originele onderdelen.



Deur omkeren

10. Verplaats twee middelste gatdeksels van links naar rechts.

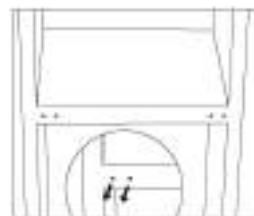

11. Zet de unit rechtop en plaats de deur op het onderste scharnier. Zorg ervoor dat de onderste scharnierkern in het deurgat is geplaatst. Verplaats vervolgens de scharnierende gatdeksel van de onderste deur van de linkerkant naar de rechterkant.



12. Installeer het middelste scharnier.

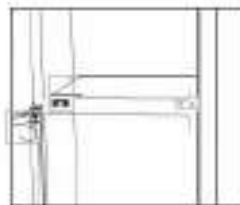

13. Installeer de bovendeur met het bovenste scharnier.

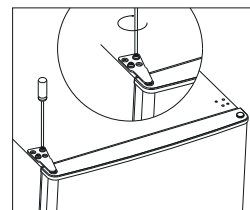

14. Klap in de scharnierdeksel en de gatdeksel aan de bovenkant van het apparaat.

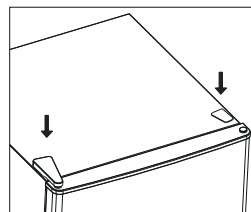

15. Controleer of de deurpakking vervormd is. Zo ja, verwijder de pakkingen van de koelkast en de deur van de vriezer en bevestig ze na het draaien.

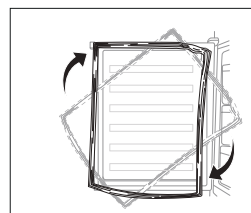

Installatie

Installeren van de deurhandgreep

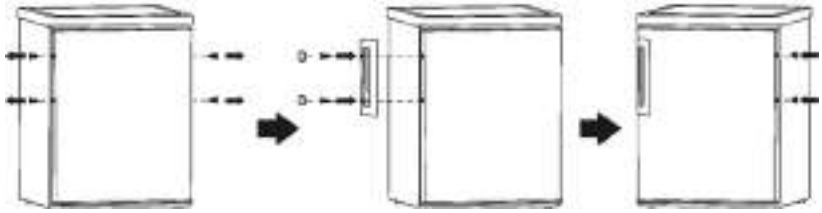

Ruimtevereisten

Houd voldoende ruimte om te deur te kunnen openen.

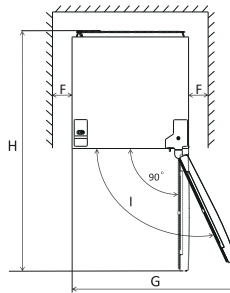
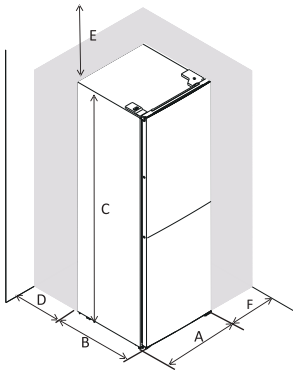

A	550
B	560
C	1800
D	min=50
E	min=50
F	min=50
G	1100
H	1210
I	135°

Het apparaat waterpas zetten

Hiervoor stelt u de twee stelvoetjes aan de voorkant van het apparaat af.

Als het apparaat niet geëgaliseerd is, worden de deuren en de magnetische afdichting niet goed afgedekt.

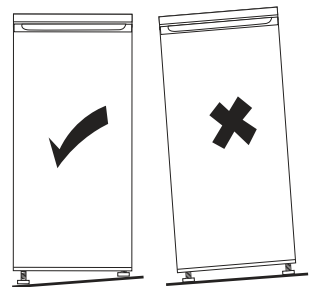
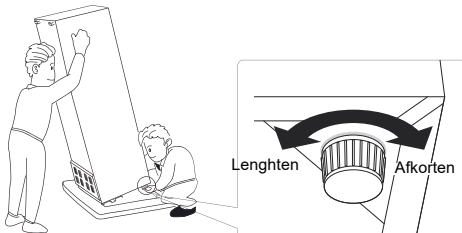

Installatie

Plaatsing

Installeer dit apparaat op een plaats waar de omgevingstemperatuur overeenkomt met de klimaatklasse die vermeld staat op het typeplaatje van het apparaat:

- uitgebreid gematigd: “dit koelapparaat is bedoeld voor gebruik bij omgevingstemperaturen van 10 °C tot 32 °C”;
- gematigd: “dit koelapparaat is bedoeld voor gebruik bij omgevingstemperaturen van 16 °C tot 32 °C”;
- subtropisch: “dit koelapparaat is bedoeld voor gebruik bij omgevingstemperaturen van 16 °C tot 38 °C”;
- tropisch: “dit koelapparaat is bedoeld voor gebruik bij omgevingstemperaturen van 16 °C tot 43 °C”;

Locatie

Het apparaat moet ver uit de buurt van warmtebronnen zoals verwarmingen, boilers, direct zonlicht e.d. worden geïnstalleerd. Zorg ervoor dat de lucht vrij rond de achterkant van het apparaat kan circuleren. Om de beste prestaties te verzekeren, moet bij plaatsing van het apparaat onder een keukenkastje een minimale afstand tussen de bovenkant van de vriezer en het kastje van 100 mm worden aangehouden. Het is echter beter om het apparaat niet onder keukenkastjes te plaatsen. Het apparaat kan nauwkeurige waterpas worden gezet met behulp van de stelvoetjes aan de onderkant.



Waarschuwing! Het moet mogelijk zijn om het apparaat van de netvoeding los te koppelen; de stekker moet daarom na de installatie makkelijk toegankelijk zijn.

Elektrische aansluiting

Voordat u de stekker in het stopcontact steekt, dient u te controleren of de spanning en frequentie op het typeplaatje overeenkomen met de netvoeding in uw woning. Het apparaat moet geaard worden. Voor dit doel is de stekker van het netsnoer voorzien van een randaarde. Als het stopcontact van de netvoeding in de woning niet geaard is, sluit het apparaat dan aan op een aparte aarde in overeenstemming met de geldende voorschriften; neem hiervoor contact op met een erkende electricien.

De fabrikant wijst alle aansprakelijkheid af indien de bovengenoemde veiligheidsmaatregelen niet worden opgevolgd. Dit apparaat voldoet aan de Europese richtlijnen.

Dagelijks gebruik

Eerste gebruik

De binnenkant schoonmaken

Voordat u het apparaat voor de eerste keer gebruikt, moet u de binnenkant en alle interne accessoires wassen met een lauwwarm sopje met een milde zeep, om de typische geur van een gloednieuw product te verwijderen. Maak het apparaat daarna grondig droog.

Belangrijk Gebruik geen reinigingsmiddelen of schuurpoeders, omdat hierdoor de afwerking beschadigd kan worden.

Instellen van de temperatuur

Steek de stekker in het stopcontact.

- De interne temperatuur wordt geregeld door een thermostaat. Er zijn 8 instellingen. 1 is de warmste instelling en 7 is de koelste als de instelling 0 is. het apparaat is uitgeschakeld. 1 is de warmste instelling en 7 is de koelste als de instelling 0 is. het apparaat is uitgeschakeld.
- Het apparaat werkt mogelijk niet op de juiste temperatuur als het zeer heet is of als u de deur te vaak opent.

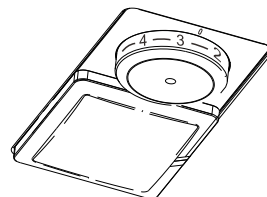

Dagelijks gebruik

Positioneer verschillende voedingsmiddelen in verschillende compartimenten volgens onderstaande tabel

Koelkastvakken	Type voeding
Deur of balkons van koelkastcompartiment	<ul style="list-style-type: none">• Voedingsmiddelen met natuurlijke conserveringsmiddelen, zoals jam, sappen, dranken, specerijen.• Bewaar geen bederfelijk voedsel.
Frissere lade (saladelade)	<ul style="list-style-type: none">• Fruit, kruiden en groenten moeten apart in de crisperbak worden geplaatst.• Bewaar bananen, uien, aardappelen en knoflook niet in de koelkast.
Koelkast- midden	<ul style="list-style-type: none">• Zuivelproducten, eieren
Koelkast- bovenkant	<ul style="list-style-type: none">• Voedingsmiddelen die niet gekookt hoeven te worden, zoals kant-en-klare voedingsmiddelen, vleeswaren, restjes.
Vrieslade (s)/ lade	<ul style="list-style-type: none">• Voedingsmiddelen voor langdurige opslag.• Onderste lade voor rauw vlees, gevogelte, vis.• Middelste lade voor vrozen groenten, chips.• Bovenste lade voor ijs, bevroren fruit, bevroren gebakken goederen.v

Dagelijks gebruik

Aanbeveling temperatuurinstelling

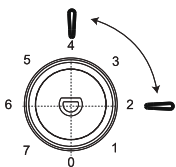
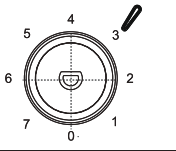
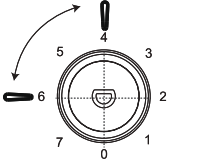
Aanbeveling temperatuurinstelling		
Omgevingstemperatuur	Vriesvak	Koelkastruimte
Warm 29°C - 38°C	/	
		Ingesteld op 2~4
Normaal 21°C - 28°C	/	
		Ingesteld op 3
Koud 16°C - 20°C	/	
		Ingesteld op 4~6

Bovenstaande informatie geeft de gebruiker aanbevelingen voor de temperatuurinstelling.

Gevolgen voor de voedselopslag

- Onder Aanbevolen instelling is de beste bewaartijd van de koelkast niet meer dan 3 dagen.
- Onder Aanbevolen instelling is de beste bewaartijd van de vriezer niet meer dan 1 maand.
- De beste bewaartijd kan onder andere instellingen verkorten.

Dagelijks gebruik

Gebruik

- Het vriesvak is geschikt voor het invriezen van vers voedsel en het langdurig bewaren van ingevroren voedsel en diepvriesproducten.
- Leg het verse voedsel dat u wilt invriezen in het onderste vak.
- De maximale hoeveelheid voedsel die in 24 uur kan worden ingevroren staat aangegeven op het typeplaatje.
- Het invriezen duurt 24 uur: leg tijdens deze periode geen ander voedsel in de vriezer.

Bewaren van ingevroren voedsel

Bij de eerste opstart of na een periode waarin de vriezer niet gebruikt is. Voordat u voedsel in de vriezer legt, dient u het apparaat minimaal 2 uur te laten werken op een hogere stand.

Belangrijk! Bij onbedoeld ontdooien, bijvoorbeeld na een stroomuitval die langer duurt dan de weergegeven waarde in de tabel met technische kenmerken onder “oplooptijd”, moet het ontdooide voedsel snel worden geconsumeerd of onmiddellijk worden gekookt en dan opnieuw ingevroren (nadat het gekookt is).

Ontdooien

Diepgevroren of ingevroren voedsel kan voordat het wordt gebruikt, worden ontdooid in de vriezer of bij kamertemperatuur, afhankelijk van de tijd die hiervoor beschikbaar is.

Kleine stukken kunnen ook bevroren worden bereid, rechtstreeks uit de vriezer. In dat geval duurt de bereiding wel langer.

Ijsblokjes

Dit apparaat kan voorzien zijn van één of meer bakjes voor het maken van ijsblokjes.

Alarm “Deur open”

Als u mist om de koelkastdeur gedurende 60 seconden te sluiten, knippert het LED-lampje 3 keer en brandt het vervolgens gedurende 5 seconden, waarbij deze cyclus wordt herhaald totdat de deur is gesloten.

Accessoires

Verplaatsbare planken

De wanden van de koelkast zijn voorzien van een serie geleiders, zodat u de schappen naar wens kunt plaatsen.

Plaatsen van de deurrekken

Om plaats te bieden aan levensmiddelen van verschillende afmetingen, kunnen de deurrekken op verschillende hoogtes worden geplaatst.

Om deze aanpassingen door te voeren, gaat u als volgt te werk: trek het balkon geleidelijk in de richting van de pijlen totdat het vrij komt en verplaats het vervolgens naar behoefte.

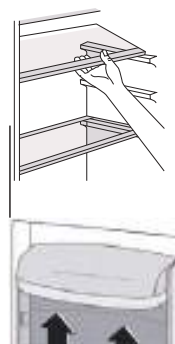

Dagelijks gebruik

Tips voor invriezen

Hier volgen enkele belangrijke tips voor het invriezen:

- de maximale hoeveelheid voedsel die in 24 uur kan worden ingevroren staat aangegeven op het typeplaatje;
- het invriezen duurt 24 uur. Tijdens deze periode moet er geen ander voedsel in de vriezer worden gelegd;
- vries alleen verse, goed schoongemaakte levensmiddelen van topkwaliteit in;
- maak het voedsel in kleine porties klaar, zodat het snel en volledig ingevroren kan worden en u daarna alleen de gewenste hoeveelheid uit de vriezer kunt halen;
- verpak het voedsel in aluminiumfolie of diepvrieszakjes en zorg dat er geen lucht in de pakjes zit;
- zorg dat vers, niet-bevroren voedsel niet tegen voedsel wordt aan gelegd dat al ingevroren is, om te voorkomen dat de temperatuur van het laatste stijgt;
- magere producten kunnen beter en langer bewaard worden dan vette; zout verkort de bewaartijd van voedsel;
- waterijsjes kunnen vriesbrandwonden aan de huid veroorzaken als ze onmiddellijk gegeten worden nadat ze uit het vriesvak zijn gehaald;
- het is raadzaam om de datum van het invriezen op elk pakje te schrijven;
- het is raadzaam om de datum van het invriezen op elk pakje te schrijven, zodat u de bewaartijd kunt bijhouden.

Tips voor het bewaren van ingevroren voedsel

Om de beste prestaties van dit apparaat te verkrijgen, dient u:

- te controleren of gekochte diepvriesproducten op de juiste manier bewaard zijn in de winkel;
- ervoor te zorgen dat diepvriesproducten zo snel mogelijk in de vriezer worden gelegd;
- de deur niet te vaak te openen of langer op te laten dan absoluut noodzakelijk is.
- Als voedsel eenmaal ontdooid is, gaat het snel achteruit en mag het niet opnieuw worden ingevroren.
- Bewaar het voedsel niet langer dan de uiterste bewaarperiode die aangegeven is door de fabrikant.

Tips voor het koelen van vers voedsel

Om de beste prestaties te verkrijgen:

- Bewaar geen warm voedsel of verdampende vloeistoffen in de koelkast. Bedek of wikkel het voedsel, vooral als het een sterke smaak heeft
- Vlees (alle soorten): wikkel het in polyethyleen voedselolie en plaats het op de glazen schappen boven de groentelade.
- Voor de veiligheid mag vlees op deze manier slechts één of maximaal twee dagen bewaard worden.
- Gekookt voedsel, koude gerechten, enz...: deze moeten worden afgedekt en kunnen op elke plank worden geplaatst.
- Groenten en fruit: deze moeten grondig worden gereinigd en in de daarvoor bestemde speciale lade (s) worden geplaatst. boter en kaas: deze moeten in speciale luchtdichte containers worden geplaatst of in zakken van aluminiumfolie of polyethyleen worden gewikkeld om zoveel mogelijk lucht uit te sluiten.
- Zuivelflessen: deze moeten een dop hebben en in de deurrekken worden geplaatst.
- Bananen, aardappelen, uien en knoflook mogen indien niet verpakt, niet in de koelkast bewaard worden.

Dagelijks gebruik

Reiniging

Om hygiënische redenen moet de binnenkant van de machine, inclusief de interne accessoires, regelmatig worden gereinigd.



Let op! Het apparaat mag niet aangesloten zijn op de netvoeding tijdens het reinigen. Gevaar voor elektrische schok! Voordat u met schoonmaken begint, moet u het apparaat uitschakelen en de stekker uit het stopcontact halen of de stroomonderbreker of zekering uitschakelen. Reinig het apparaat nooit met een stoomreiniger. Er kan zich vocht ophopen in elektrische onderdelen, gevaar voor elektrische schok! Hete dampen kunnen leiden tot beschadiging van kunststof onderdelen. Het apparaat moet droog zijn voordat u het weer gebruikt.

Belangrijk! etherische oliën en organische oplosmiddelen kunnen plastic onderdelen aantasten, zoals citroen- of sinaasappelsap, boterzuur, wasmiddel dat azijnzuur bevat

Afvoergat reinigen

Reinig periodiek het afvoergat aan de achterkant van het koelkastcompartiment om te voorkomen dat er ontdooiwater in de koelkast stroomt.

Gebruik een reiniger om het gat schoon te maken, zoals op de rechterfoto te zien is.

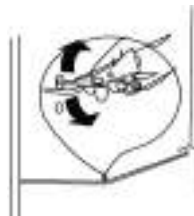

1) Als de condensator zich aan de achterkant van het apparaat bevindt.

- Laat dergelijke middelen niet in aanraking komen met de onderdelen van het apparaat.
- Gebruik geen schuurmiddelen
- Haal het voedsel uit de vriezer. Bewaar ze goed afgedekt op een koele plaats.
- Schakel het apparaat uit en haal de stekker uit het stopcontact, of schakel de stroomonderbreker of de zekering uit.
- Maak het apparaat en de interne accessoires schoon met een doek en lauwwarm water. Neem het apparaat na het schoonmaken af met schoon water en wrijf het droog.
- Stofophoping op de condensator verhoogt het energieverbruik. Om deze reden moet de condensator aan de achterkant van het apparaat eenmaal per jaar schoongemaakt worden met een zachte borstel of een stofzuiger.
- Als alles droog is, steekt u de stekker weer in het stopcontact.

Ontdooien van de vriezer

In het vriesvak ontstaat na verloop van tijd een rijplaag. Deze moet verwijderd worden. Gebruik nooit scherp metalen gereedschap om rijp van de verdamper af te schrapen, omdat deze hierdoor beschadigd kan worden.

Als het ijs aan de binnenkant erg dik wordt, moet het apparaat volledig worden ontdooid, als volgt:

- trek de stekker uit het stopcontact;
- verwijder al het ingevroren voedsel, wikkel het in kranten en leg het op een koele plaats;
- houd de deur open en zet een bak onder het apparaat om het dooiwater op te vangen;
- als het ontdooien voltooid is, dient u de binnenkant grondig droog te maken
- plaats de stekker weer in het stopcontact om het apparaat weer te gebruiken.

Vervang de lamp

Het interne lampje is VAN HET LED-TYPE.

Neem contact op met een gekwalificeerde technicus om de lamp te vervangen.

LED-lampje

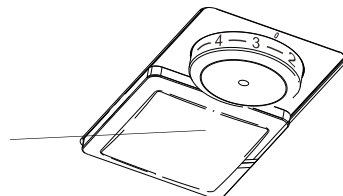

Dagelijks gebruik

Problemen oplossen



Let op Trek de stekker uit het stopcontact voordat u problemen probeert op te lossen. Het oplossen van problemen die niet in deze handleiding beschreven staan, mag alleen worden uitgevoerd door een erkende elektricien of deskundig persoon.

Belangrijk Tijdens normaal gebruik kunt u geluiden horen (compressor, circulatie van koelmiddel).

Probleem	Mogelijke oorzaak	Oplossing
Het apparaat werkt niet	De thermostaat staat op "0"	Zet de thermostaat op andere cijfers om het apparaat in te schakelen
	De stekker zit niet in het stopcontact of zit los	Steek de stekker in het stopcontact.
	De zekering is gesprongen of is defect	Controleer de zekering en vervang hem indien nodig
	Het stopcontact is defect	Storingen in de netvoeding moeten worden opgelost door een elektricien.
Het eten is te warm.	De temperatuur is niet goed ingesteld.	Lees de paragraaf Instellen van de temperatuur.
	De deur is gedurende langere tijd open geweest.	Open de deur alleen zo lang als nodig is.
	Er is een grote hoeveelheid warm voedsel in het apparaat gelegd in de afgelopen 24 uur.	Draai de temperatuurregeling tijdelijk naar een koudere stand.
	Het apparaat staat in de buurt van een warmtebron.	Lees de paragraaf over de installatieplek.
Apparaat koelt te veel af	De temperatuur is te koud ingesteld.	Draai de temperatuurregelknop tijdelijk naar een warmere instelling.
Ongewone geluiden	Het apparaat staat niet waterpas.	Stel de voetjes af.
	Het apparaat raakt de muur of andere voorwerpen	Verplaats het apparaat iets.
	Een onderdeel, bijvoorbeeld een leiding aan de achterkant van het apparaat, raakt een ander onderdeel van het apparaat of de muur.	Buig het onderdeel indien mogelijk voorzichtig weg.
Water op de vloer	Het waterafvoergat is geblokkeerd.	Zie de sectie Reiniging.
Zijpaneel is heet	De condensor zit in het paneel.	Dat is normaal.

Als de storing opnieuw optreedt, neem dan contact op met de Klantenservice.

Instrukcja obsługi

chłodziarko-zamrażarka

Spis treści	
1. Informacje dotyczące bezpieczeństwa	Str. 1~9
2. Opis urządzenia	Str. 10
3. Zmiana kierunku otwierania drzwi	Str. 11~13
4. Instalacja	Str. 14~15
5. Eksploatacja	Str. 16~21

Dziękujemy za zakup tego produktu.

Przed użyciem swojej lodówki zapoznaj się uważnie z niniejszą instrukcją obsługi, aby zapewnić jej jak najlepsze działanie. Zachowaj całą dokumentację w razie potrzeby użycia jej w przyszłości lub dla kolejnych właścicieli. Produkt ten przeznaczony jest wyłącznie do użytku domowego lub podobnych zastosowań, na przykład:

- w strefie kuchennej dla personelu w sklepach, biurach oraz innych środowiskach roboczych;
- w gospodarstwach rolnych, hotelach, motelach oraz innych środowiskach typu mieszkalnego;
- w pensjonatach typu B&B;
- w ramach usług kateringowych i podobnych zastosowań niezwiązanych ze sprzedażą detaliczną.

Urządzenia tego należy używać wyłącznie do przechowywania żywności. Wszelkie inne zastosowania uważane są za niebezpieczne i producent nie będzie ponosił odpowiedzialności za jakiegokolwiek zaniedbania. Należy również mieć na uwadze warunki gwarancji.

INFORMACJE DOTYCZĄCE BEZPIECZEŃSTWA

Niniejsza instrukcja zawiera wiele ważnych informacji dotyczących bezpieczeństwa. Zalecamy przechowywanie tych instrukcji w bezpiecznym miejscu, aby móc szybko się z nimi zapoznać i bezproblemowo obsługiwać urządzenie. Lodówka zawiera czynnik chłodniczy (R600a: izobutylen) i gaz izolacyjny (cyklopentan) o wysokiej kompatybilności ze środowiskiem, które jednak są łatwopalne.



Przeostroga: ryzyko pożaru

Gdyby obwód czynnika chłodniczego uległ uszkodzeniu:

- **należy unikać otwartych płomieni i źródeł zapłonu; dobrze przewietrzyć pomieszczenie, w którym urządzenie się znajduje.**

OSTRZEŻENIE!

- **Należy zachować ostrożność podczas czyszczenia/przenoszenia urządzenia, aby uniknąć dotykania metalowych przewodów skraplacza na tylnej części urządzenia, ponieważ można doznać urazów palców i rąk lub uszkodzić posiadany produkt.**
- **Niniejsze urządzenie nie zostało zaprojektowane z myślą o możliwości ustawiania go nad lub pod innymi urządzeniami. Nie próbować siadać lub stawać na tym urządzeniu, ponieważ nie zostało one do tego zaprojektowane. Można w ten sposób doznać urazów lub uszkodzić urządzenie.**
- **Upewnić się, że kabel zasilania sieciowego nie jest przytrzaśnięty pod urządzeniem podczas przenoszenia go lub po tego typu czynności, aby uniknąć przecięcia go lub uszkodzenia.**
- **Podczas ustawiania urządzenia należy uważać, aby nie uszkodzić podłogi, przewodów rurowych, poszycić ściennych itd. Nie przemieszczać urządzenia poprzez ciągnięcie za jego drzwiczki lub uchwyt. Nie pozwalać dzieciom na zabawę z urządzeniem lub manipulowanie przy jego elementach sterowania. Nasza firma zrzeka się wszelkiej odpowiedzialności za nieprzestrzeganie niniejszych instrukcji.**
- **Nie instalować urządzenia w wilgotnych, oleistych lub zakurzonych pomieszczeniach ani nie narażać go na bezpośrednie promienie słoneczne lub wodę.**
- **Nie instalować urządzenia w pobliżu grzejników lub materiałów łatwopalnych.**
- **W przypadku awarii zasilania nie należy otwierać drzwiczek. Zamrożona żywność nie powinna ulec zepsuciu, jeśli awaria trwa mniej niż 20 godzin. Jeśli awaria trwa dłużej, należy sprawdzić żywność i od razu**

ją spożyć lub ugotować, a następnie zamrozić ponownie.

- Jeśli otwarcie drzwiczek zamrażarki jest utrudnione tuż po zamknięciu ich, nie należy się przejmować. Jest to spowodowane różnicą ciśnień, która unormuje się i umożliwi normalne otwarcie drzwiczek zaledwie po kilku minutach.
- Nie podłączać urządzenia do źródła zasilania, dopóki nie zostaną usunięte z niego wszystkie elementy opakowania i zabezpieczenia.
- Pozostawić urządzenie stojące przed uruchomieniem przez co najmniej 4 godziny, aby pozwolić olejowi w sprężarce ustabilizować się, jeśli urządzenie było transportowane w poziomie.
- Z zamrażarki tej należy korzystać wyłącznie zgodnie z jej zamierzonym przeznaczeniem (np. do przechowywania i zamrażania jadalnych artykułów spożywczych).
- Nie przechowywać w chłodziarce do wina materiałów medycznych lub badawczych. Gdy wymagane jest przechowanie materiału wymagającego ścisłej kontroli temperatur przechowywania, możliwe jest pogorszenie się jego stanu lub może mieć miejsce niekontrolowana reakcja, która powoduje zagrożenia.
- Przed wykonaniem jakiegokolwiek czynności odłączyć kabel zasilający od gniazdka zasilającego.
- Po dostarczeniu produktu należy się upewnić, że nie jest on uszkodzony i że wszystkie jego części oraz akcesoria są w doskonałym stanie.
- W razie zauważenia wycieku z układu chłodniczego nie należy dotykać gniazdka ściennego ani używać otwartych płomieni. Otworzyć okno i poczekać aż powietrze wydestynie się z pomieszczenia. Następnie

wezwać serwisanta w celu naprawienia urządzenia.

- **Nie używać przedłużaczy lub adapterów.**
- **Nie dociskać nadmiernie ani nie zginać przewodu zasilającego i nie dotykać wtyczki mokrymi dłońmi.**
- **Nie dopuścić do uszkodzenia wtyczki i/lub przewodu zasilającego; może to doprowadzić do porażenia prądem lub pożaru.**
- **W razie uszkodzenia przewodu zasilającego powinien on zostać wymieniony przez producenta, jego serwisanta lub inną wykwalifikowaną osobę, aby uniknąć zagrożenia.**
- **Nie umieszczać w urządzeniu ani nie przechowywać w nim łatwopalnych i wysoce lotnych materiałów, jak eter, benzyna, LPG, gaz propanowy, puszki aerozolowe, kleje, czysty alkohol itp. Materiały takie mogą doprowadzić do eksplozji.**
- **Nie używać ani nie przechowywać łatwopalnych sprejów, jak farba w aerozolu, w pobliżu chłodziarki do wina. Mogłyby one doprowadzić do wybuchu lub pożaru.**
- **Nie umieszczać na górnej części urządzenia przedmiotów i/lub pojemników wypełnionych wodą.**
- **Nie zalecamy korzystania z przedłużaczy i wielodrożnych adapterów.**
- **Nie wystawiać urządzenia na działanie ognia. Uważać, aby nie uszkodzić obwodu chłodzenia/przewodów rurowych urządzenia podczas transportowania go lub korzystania z niego. W razie uszkodzenia nie narażać urządzenia na działanie ognia lub potencjalne źródło zapłonu i natychmiast przewietrzyć pomieszczenie, w którym znajduje się urządzenie.**
- **Układ chłodniczy, znajdujący się za chłodziarką do wina i wewnątrz niej, zawiera czynnik chłodniczy.**

Należy więc uważać, aby nie uszkodzić przewodów.

- Nie używać urządzeń elektrycznych wewnątrz komór urządzenia do przechowywania żywności, o ile nie są to urządzenia zalecane przez producenta.
- Nie dopuścić do uszkodzenia obwodu czynnika chłodniczego.
- Nie używać urządzeń mechanicznych ani innych środków do przyspieszania procesu rozmrażania, o ile nie są one zalecane przez producenta.
- Nie używać urządzeń elektrycznych wewnątrz komór do przechowywania żywności, o ile nie są to urządzenia zalecane przez producenta.
- Nie dotykać wewnętrznych elementów chłodzących, zwłaszcza mokrymi rękoma, aby uniknąć uszkodzeń lub obrażeń.
- Nie zasłaniać otworów wentylacyjnych w obudowie urządzenia lub w szafce, w której je zabudowano.
- Nie używać ostrych lub szpiczastych przedmiotów, takich jak noże lub widelce, do usuwania szronu.
- Nigdy nie używać do rozmrażania suszarek do włosów, grzałek elektrycznych lub innych urządzeń elektrycznych.
- Nie próbować usuwać nożem ani żadnym ostrym przedmiotem powstałego w urządzeniu szronu lub lodu. W taki sposób można uszkodzić obwód czynnika chłodniczego, a wyciek może doprowadzić do pożaru lub uszkodzenia oczu.
- Nie używać urządzeń mechanicznych ani innego sprzętu do przyspieszania procesu rozmrażania.
- Absolutnie unikać stosowania otwartego ognia lub sprzętu elektrycznego, na przykład grzejników, czyszczarek parowych, świec, lamp olejowych i tym podobnych w celu przyspieszenia etapu rozmrażania.

- **Nigdy nie używać bezpośrednio wody do czyszczenia sprężarki, przetrzeć dokładnie suchą szmatką po wyczyszczeniu, aby uniknąć kurzu.**
- **Zaleca się utrzymywać wtyczkę w czystości. Wszelkie nadmierne pozostałości kurzu na wtyczce mogą spowodować pożar.**
- **Produkt ten jest projektowany i produkowany wyłącznie z myślą o użytku domowym.**
- **Jeśli produkt zostanie zainstalowany i będzie użytkowany w środowisku komercyjnym lub niemieszkańcowym, gwarancja na niego zostanie unieważniona.**
- **Produkt musi zostać prawidłowo zainstalowany, musi być ustawiony i używany zgodnie z instrukcjami zamieszczonymi w dołączonej Instrukcji obsługi.**
- **Gwarancja obowiązuje wyłącznie w przypadku nowych produktów i nie można jej przenieść w razie odsprzedaży produktu.**
- **Nasza firma zrzeka się wszelkiej odpowiedzialności za szkody wypadkowe lub wynikowe.**
- **Gwarancja w żaden sposób nie zmniejsza przysługujących użytkownikowi praw ustawowych ani prawnych.**
- **Nie wykonywać napraw w przedmiotowej chłodziarce do wina. Wszelkie czynności powinny być wykonywane wyłącznie przez wykwalifikowany personel.**
- **W razie usuwania starego produktu z blokadą lub zamkiem przymocowanym do drzwiczek należy się upewnić, że pozostanie ono w bezpiecznych warunkach, aby uniknąć uwięzienia w nim dzieci.**
- **Urządzenie to może być obsługiwane przez dzieci powyżej 8 roku życia oraz osoby o ograniczonej zdolności fizycznej, czuciowej lub psychicznej bądź**

nieposiadające doświadczenia i wiedzy, jeśli są one pod odpowiednim nadzorem lub poinstruowano je w zakresie bezpiecznej obsługi urządzenia i zrozumiały one ewentualne zagrożenia.

- Nie należy zezwalać dzieciom na zabawę z urządzeniem. Czyszczenie i konserwacja urządzenia nie powinny być przeprowadzane przez dzieci bez nadzoru.
- Blokady: jeśli posiadana chłodziarka/zamrażarka jest wyposażona w blokadę, aby nie zostały w niej uwięzione dzieci, należy trzymać kluczyk poza ich zasięgiem, nie w pobliżu urządzenia. W razie usuwania starej chłodziarki/zamrażarki należy zerwać wszelkie stare blokady lub zamki, aby zapewnić bezpieczeństwo.
- Dzieci w wieku od 3 do 8 lat mogą wkładać produkty do tego urządzenia lub je z niego wyjmować.

OSTRZEŻENIE! Podczas ustawiania urządzenia należy się upewnić, że kabel zasilający nie jest zaklinowany lub uszkodzony.

OSTRZEŻENIE! Nie umieszczać przedłużaczy z kilkoma gniazdami lub przenośnych zasilaczy przy tylnej części urządzenia.

Aby uniknąć zanieczyszczenia żywności, należy przestrzegać poniższych instrukcji.

- Pozostawienie na dłużej otwartych drzwiczek może spowodować wzrost temperatury w komorach urządzenia.
- Czyścić regularnie powierzchnie, które mogą mieć kontakt z żywnością i dostępnymi systemami odprowadzania wody.
- Wyczyścić zbiorniki na wodę, jeśli nie były one używane przez 48 godzin; przepłukać system wodny

podłączony do zasilania urządzenia, jeśli woda nie była pobierana przez 5 dni.

- Umieszczać surowe mięso i ryby w odpowiednich pojemnikach w chłodziarce, aby nie miały one kontaktu z inną żywnością ani nie skapywały na nią żadne płyny.
- Szuflady na zamrożoną żywność oznaczone dwoma gwiazdkami (o ile znajdują się one w urządzeniu) przeznaczone są do przechowywania wstępnie zamrożonej żywności, przechowywania lub wytwarzania lodów i kostek lodu.
- Szuflady z jedną, dwoma lub trzema gwiazdkami (o ile znajdują się one w urządzeniu) nie nadają się do zamrażania świeżej żywności.
- Jeśli urządzenie zostanie pozostawione puste przez dłuższy czas, należy je wyłączyć, rozmrozić, wyczyścić, wysuszyć i pozostawić drzwiczki otwarte, aby uniknąć rozwoju w urządzeniu pleśni.

OSTRZEŻENIE! Podczas użytkowania, serwisowania i utylizowania urządzenia należy zwrócić uwagę na symbol na lewej stronie ścianki tylnej urządzenia (panelu tylnym lub sprężarce).

Jest to symbol ostrzegający o pożarze. W przewodach czynnika chłodniczego i sprężarce znajdują się materiały łatwopalne.

Podczas użytkowania, serwisowania i utylizowania urządzenia należy trzymać je z dala od źródeł ognia.

USUWANIE STARYCH URZĄDZEŃ



Urządzenie to posiada oznaczenie zgodne z dyrektywą europejską 2012/19/UE w sprawie zużytego sprzętu elektrycznego i elektronicznego (WEEE).

WEEE zawiera zarówno substancje zanieczyszczające (które mogą powodować negatywne skutki dla środowiska), jak i podstawowe komponenty (które mogą zostać ponownie użyte). Ważne jest poddawanie WEEE specyficznej obróbce, aby usuwać i prawidłowo utylizować wszelkie elementy zanieczyszczające, a także odzyskiwać i poddawać recyklingowi wszelkie możliwe materiały.

Ludzie mogą odgrywać ważną rolę w zapewnianiu, że WEEE nie stanie się problemem środowiskowym; ważne jest przestrzeganie pewnych podstawowych zasad:

- WEEE nie powinien być traktowany tak samo jak inne odpady domowe;
- WEEE powinien być przekazywany do właściwych punktów zbiórki odpadów obsługiwanych przez gminę lub zarejestrowane przedsiębiorstwa. W wielu krajach w przypadku dużych WEEE może być przewidziany odbiór bezpośrednio z posesji.

W wielu krajach, kiedy kupuje się nowe urządzenie, stare urządzenie można zwrócić sprzedawcy, który odbierze je za darmo na zasadzie „urządzenie za urządzenie”, pod warunkiem, że urządzenie jest odpowiedniego typu i posiada te same funkcje co nowy dostarczony sprzęt.

Zgodność

Poprzez umieszczenie oznaczenia **CE** na tym produkcie potwierdzamy, że urządzenie to jest zgodne ze wszelkimi dotyczącymi tego produktu obowiązującymi prawnie wymogami europejskimi w zakresie bezpieczeństwa, zdrowia i środowiska.

Oszczędzanie energii

Aby zapewnić wyższą oszczędność energii, sugerujemy:
zainstalować urządzenie z dala od źródeł ciepła i nie wystawiać go na bezpośrednie działanie promieni słonecznych, w dobrze wentylowanym pomieszczeniu;
unikać umieszczania w chłodzience gorącej żywności, aby zapobiec wzrostowi temperatury zewnętrznej, a tym samym powodowaniu ciągłego działania sprężarki;
nie wkładać nadmiernej ilości żywności, aby zapewnić prawidłową cyrkulację;
rozmrozić urządzenie w razie pojawienia się w nim lodu w celu ułatwienia przenikania zimna;
w razie braku energii elektrycznej zaleca się pozostawić drzwiczki chłodziarki zamknięte;
jak najrzadziej otwierać drzwiczki urządzenia i jak najkrócej pozostawiać je otwarte;
unikać ustawiania zbyt niskich temperatur;
usuwać kurz z tylnej części urządzenia.

Opis urządzenia

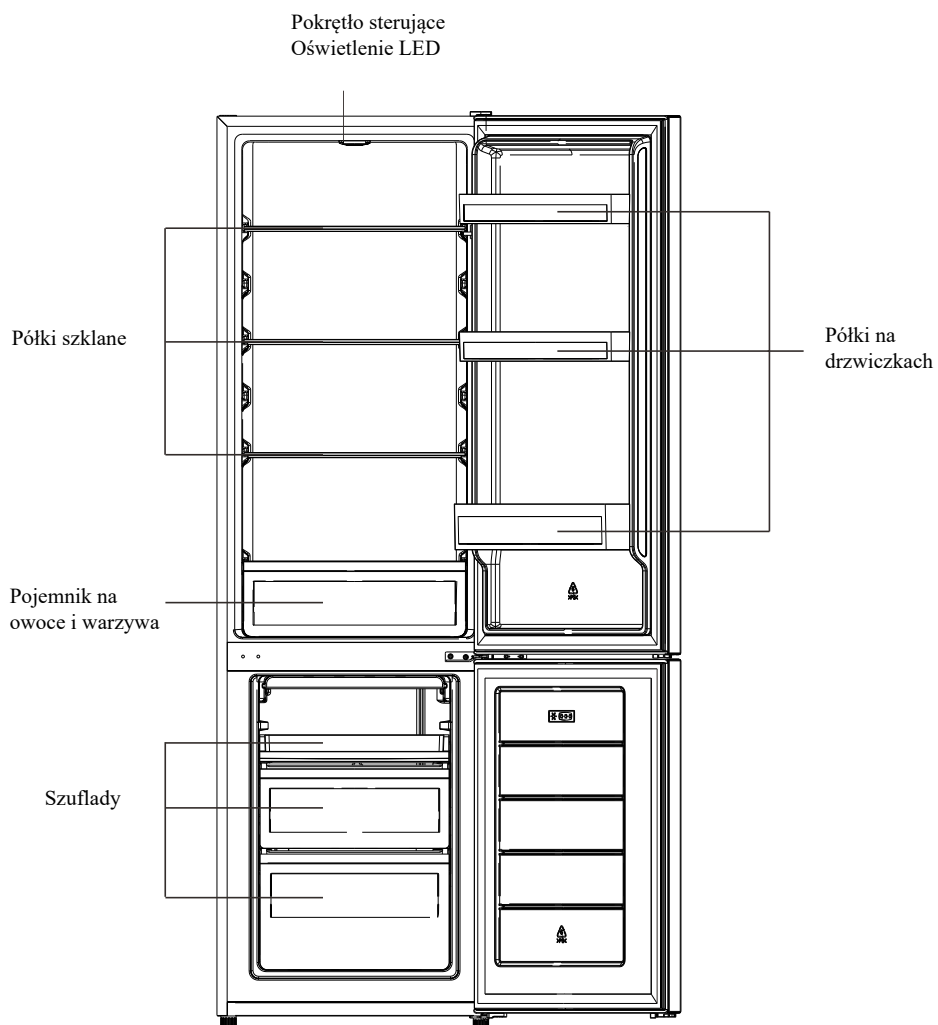

Ta ilustracja służy wyłącznie do celów orientacyjnych. Aby uzyskać szczegółowe informacje, należy się zapoznać z urządzeniem.

Odwracalność drzwi

Wymagane narzędzia: śrubokręt typu krzyżak, śrubokręt z płaską końcówką, klucz sześciokątny.

- Upewnić się, że urządzenie jest odłączone od zasilania i puste.
- Aby zdjąć drzwiczki, należy pochylić urządzenie do tyłu.
- Należy oprzeć urządzenie o coś stabilnego, aby nie wyslizgnęło się ono podczas procesu odwracania drzwi.
- Wszystkie wymontowane elementy muszą zostać zachowane, aby wykorzystać je podczas instalacji drzwiczek.
- Nie kłaść urządzenia na płasko, ponieważ może to doprowadzić do uszkodzenia układu chłodniczego.
- Lepiej, gdyby 2 osoby trzymały urządzenie podczas montażu.

1. Ostrożnie zdjąć zaślepkę zawiasu górnego za pomocą śrubokręta płaskiego

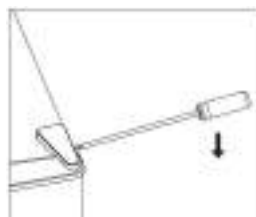

2. Odkręcić zawias górny za pomocą śrubokręta krzyżakowego.

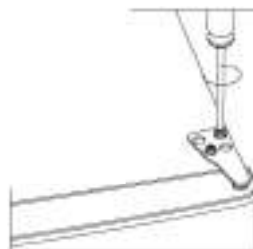

3. Wyjąć zaślepkę otworu za pomocą śrubokręta płaskiego.

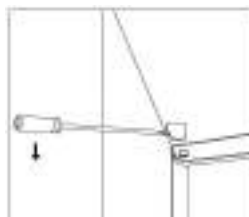

4. Przesunąć zaślepkę rdzenia z lewej na prawą stronę.
Następnie podnieść górne drzwiczki i umieścić je na pokrytej miękkim materiałem powierzchni, aby ich nie porysować.



Odwracalność drzwi

5. Odkręcić zawias środkowy, a następnie podnieść dolne drzwiczki i umieścić je na pokrytej miękkim materiałem powierzchni, aby ich nie porysować.



6. Przełożyć dwie zaślepki środkowego otworu z lewej na prawą stronę.

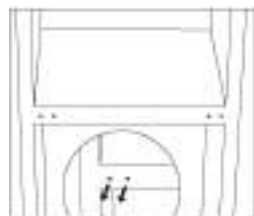

7. Położyć tylną część obudowy na pokrytej miękkim materiałem powierzchni. Odkręcić zawias dolny i nóżkę poziomującą..

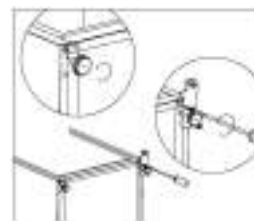

8. Odkręcić i wyjąć sworzeń dolnego zawiasu, odwrócić wspornik i przełożyć go.

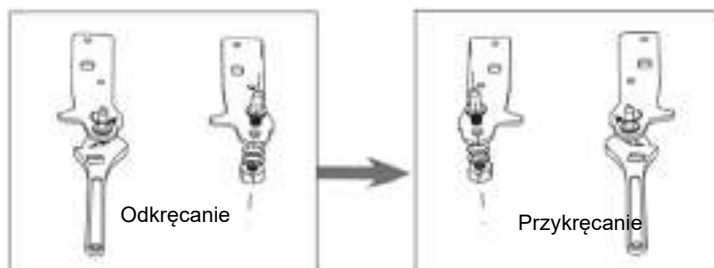

9. Zamontować zawias z lewej strony, a podstawę nóżki po prawej stronie. Następnie przykręcić dwie nóżki poziomujące, stosując ich oryginalne części.



Odwracalność drzwi

10. Przełożyć dwie zaślepki środkowego otworu z lewej na prawą stronę.



11. Postawić urządzenie w pozycji pionowej i założyć drzwiczki na zawias dolny. Upewnić się, że rdzeń zawiasu dolnego jest włożony do otworu w drzwiach. Następnie przesunąć zaślepkę otworu zawiasu drzwi dolnych z lewej na prawą stronę.

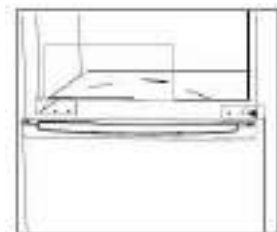

12. Zamontować zawias środkowy.

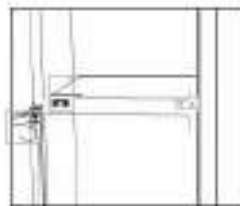

13. Zamontować drzwiczki górne, używając zawiasu górnego.

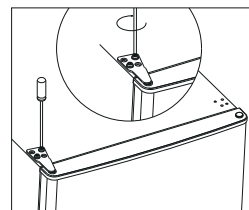

14. Wcisnąć ręką zaślepkę zawiasu i zaślepkę otworu w górnej części urządzenia.

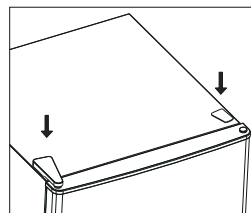

15. Sprawdzić, czy uszczelka drzwiczek nie jest zdeformowana. Jeżeli tak, należy wyjąć uszczelkę drzwiczek lodówki i drzwiczek zamrażarki, a następnie zamocować je po obroceniu.

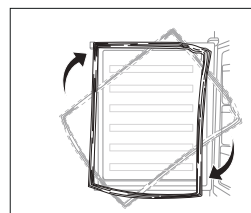

Instalacja

Montaż uchwyty drzwi (dotyczy modeli wyposażonych w uchwyt)

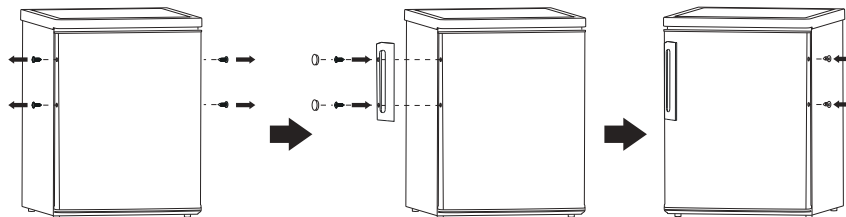

Wymagania dotyczące przestrzeni

- Zapewnić wolną przestrzeń z przodu urządzenia, tak by drzwi otwierały się swobodnie

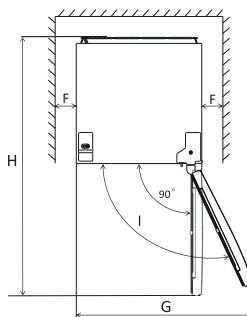
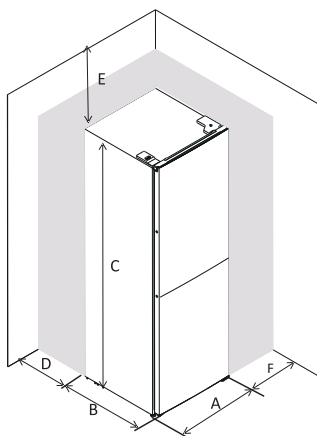

A	550
B	560
C	1800
D	min=50
E	min=50
F	min=50
G	1100
H	1210
I	135°

Poziomowanie urządzenia

Jeśli urządzenie nie jest wypoziomowane, drzwiczki i uszczelki magnetyczne nie będą wyrównane i prawidłowo zakryte.

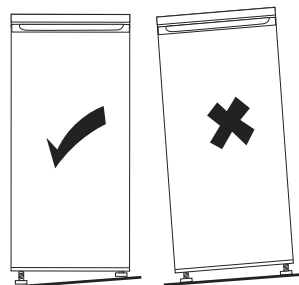
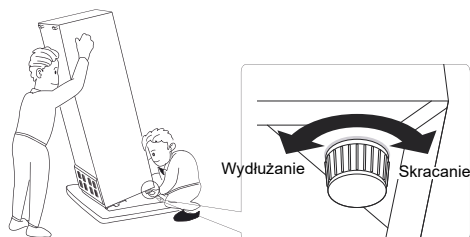

Instalacja

Ustawienie urządzenia

Urządzenie należy ustawić w miejscu, w którym temperatura otoczenia odpowiada klasie klimatycznej podanej na tabliczce znamionowej urządzenia:

- rozszerzona umiarkowana: dodaje się ostrzeżenie: „Urządzenie chłodnicze jest przeznaczone do użytku w temperaturze otoczenia mieszczącej się w zakresie od 10 °C do 32 °C”,
- umiarkowana: dodaje się ostrzeżenie: „Urządzenie chłodnicze jest przeznaczone do użytku w temperaturze otoczenia mieszczącej się w zakresie od 16 °C do 32 °C”,
- subtropikalna: dodaje się ostrzeżenie: „Urządzenie chłodnicze jest przeznaczone do użytku w temperaturze otoczenia mieszczącej się w zakresie od 16 °C do 38 °C”,
- tropikalna: dodaje się ostrzeżenie: „Urządzenie chłodnicze jest przeznaczone do użytku w temperaturze otoczenia mieszczącej się w zakresie od 16 °C do 43 °C”;

Miejsce instalacji

Urządzenie należy zainstalować z dala od źródeł ciepła, takich jak kaloryfery, bojlera, bezpośrednie promienie słoneczne itd. Należy zapewnić swobodny przepływ powietrza z tyłu urządzenia. W przypadku zamontowania urządzenia pod wiszącą szafką, dla zapewnienia jego optymalnej pracy, odległość między górną powierzchnią urządzenia a szafką musi wynosić co najmniej 100 mm. Najlepiej jednak nie ustawiać urządzenia pod wiszącymi szafkami. Urządzenie można dokładnie wypoziomować dzięki regulowanym nóżkom.

 Ostrzeżenie! Należy zapewnić możliwość odłączenia urządzenia od źródła zasilania. W związku z tym po zakończeniu instalacji należy upewnić się, że istnieje łatwy dostęp do wtyczki przewodu zasilającego.

Przyłącze elektryczne

Przed podłączeniem urządzenia do sieci elektrycznej należy sprawdzić, czy napięcie oraz częstotliwość podane na tabliczce znamionowej odpowiadają parametrom instalacji elektrycznej w miejscu podłączenia. Urządzenie musi być uziemione. Wtyczka przewodu zasilającego dołączonego do urządzenia posiada styk uziemiający. Jeśli gniazdko zasilania nie jest uziemione, urządzenie należy odrębnie uziemić zgodnie z aktualnymi przepisami, uzgadniając to z wykwalifikowanym elektrykiem. Producent nie ponosi żadnej odpowiedzialności w przypadku nieprzestrzegania powyższych wskazówek dotyczących bezpieczeństwa.

Urządzenie spełnia wymogi dyrektyw Unii Europejskiej.

Codzienne użytkowanie

Pierwsze użycie

Czyszczenie wnętrza urządzenia

W celu usunięcia zapachu nowego produktu, przed pierwszym uruchomieniem urządzenia należy wymyć jego wnętrze i znajdujące się w nim elementy letnią wodą z dodatkiem łagodnego detergentu, a następnie dokładnie je wysuszyć.

Ważne! Nie należy stosować detergentów ani proszków do szorowania, ponieważ mogą one uszkodzić powierzchnię obudowy urządzenia.

Ustawianie temperatury

- Podłączyć urządzenie do zasilania. Temperatura wewnętrzna jest kontrolowana przez termostat. Dostępnych jest 8 ustawień. Ustawienie 1 oznacza najwyższą, a ustawienie 7 – najniższą temperaturę. Wybranie ustawienia 0 powoduje wyłączenie urządzenia. Po ustawieniu maksymalnej wartości sprężarka nie będzie się wyłączać.
- Urządzenie to może nie działać, zapewniając prawidłową temperaturę, jeśli znajduje się w szczególnie ciepłym pomieszczeniu bądź jeśli jego drzwiczki będą zbyt często otwierane.

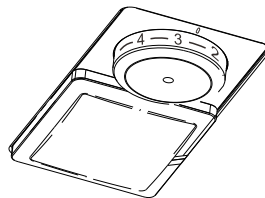

Codzienne użytkowanie

Umieścić żywność w różnych komorach, zgodnie z informacjami w poniższej tabeli

Komory chłodziarki	Rodzaj żywności
Drzwiczki lub półki na drzwiczkach komory lodówki	<ul style="list-style-type: none">• Żywność zawierająca konserwanty naturalne, na przykład dżemy, soki, napoje, przyprawy.• Nie przechowywać żywności łatwo psującej się.
Szuflada na owoce i warzywa (szuflada na surówki)	<ul style="list-style-type: none">• Owoce, zioła i warzywa należy umieścić osobno w szufladzie na owoce i warzywa.• Nie przechowywać w chłodzience bananów, cebuli, ziemniaków ani czosnku.
Środkowa półka lodówki	<ul style="list-style-type: none">• Produkty mleczne, jaja
Górna półka lodówki	<ul style="list-style-type: none">• Żywność niewymagająca gotowania, na przykład dania gotowe, wędliny, pozostałości.
Szuflady/tacka zamrażarki	<ul style="list-style-type: none">• Żywność do długotrwałego przechowywania.• Dolna szuflada na surowe mięso, drób, ryby.• Środkowa szuflada na mrożone warzywa i frytki.• Górna tacka na lody, mrożone owoce, mrożone wypieki.

Codzienne użytkowanie

Zalecenia dotyczące ustawiania temperatury

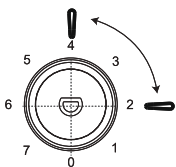
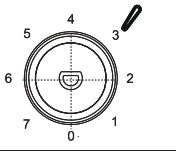
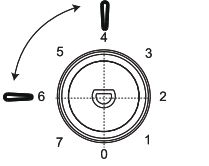
Zalecenia dotyczące ustawiania temperatury		
Temperatura otoczeni	Komora zamrażarki	Komora lodówki
Ciepło: 29°C - 38°C	/	
		Ustawienie 2~4
Standardowe warunki 21°C - 28°C	/	
		Ustawienie 3
Zimno 16°C - 20°C	/	
		Ustawienie 4~6

Powyższe informacje stanowią zalecenia dla użytkowników dotyczące ustawiania temperatury.

Wpływ na przechowywanie żywności

- Przy zalecanym ustawieniu optymalny okres przechowywania w lodówce wynosi maksymalnie 3 dni.
- Przy zalecanym ustawieniu optymalny okres przechowywania w zamrażarce wynosi maksymalnie miesiąc.
- Przy innych ustawieniach optymalny czas przechowywania może być krótszy.

Codziennie użytkowanie

Mrożenie świeżej żywności

- Zamrażarka przeznaczona jest do zamrażania świeżej żywności oraz przechowywania mrożonej i głęboko mrożonej żywności przez dłuższy okres czasu.
- Umieścić świeżą żywność do zamrożenia w komorze zamrażarki.
- Informacja dotycząca maksymalnej ilości żywności możliwej do zamrożenia w ciągu 24 godzin znajduje się na tabliczce znamionowej.
- Proces mrożenia trwa 24 godzin. W tym czasie nie należy wkładać kolejnych partii żywności przeznaczonych do zamrożenia.

Przechowywanie mrożonej żywności

Przy pierwszym uruchomieniu urządzenia lub po dłuższym okresie jego nieużywania: przed umieszczeniem żywności w komorze zamrażarki należy wybrać tryb pracy SUPER FREEZING.

Ważne! W przypadku rozmrożenia żywności (na przykład wskutek braku zasilania przez okres dłuższy niż podany w parametrach technicznych w punkcie "Czas utrzymywania temperatury bez zasilania") należy szybko skosztować rozmrożoną żywność lub niezwłocznie poddać ją obróbce termicznej, po czym ponownie zamrozić (po ostudzeniu).

Rozmrażanie

Głęboko zamrożoną żywność lub mrożonki należy przed użyciem rozmrozić w komorze zamrażarki lub w temperaturze pokojowej. Małe kawałki można gotować w stanie zamrożonym, od razu po wyjęciu z zamrażarki. W takim przypadku gotowanie potrwa jednak dłużej.

Alarm otwartych drzwiczek

Jeżeli drzwiczki pozostaną otwarte przez 60 sekund, dioda mignie 3 razy, a następnie będzie świecić przez 5 sekund. Cykl będzie powtarzany do momentu zamknięcia drzwiczek.

Tacka na kostki lodu

Urządzenie może być wyposażone w jedną lub kilka tacek na kostki lodu.

Aksesoria

Wymowane półki

Ścianki chłodziarki wyposażone są w szereg prowadnic, dzięki czemu półki można ustawiać zgodnie z potrzebami.

Ustawianie półek na drzwiczkach

Aby umożliwić przechowywanie opakowań zawierających żywność o różnych rozmiarach, półki na drzwiczkach można umieszczać na różnych wysokościach.

Aby zmienić położenie półki, należy wykonać następujące czynności: ciągnąć ją stopniowo w kierunku pokazanym strzałkami do momentu wyjęcia jej, a następnie ustawić ją zgodnie z życzeniem.

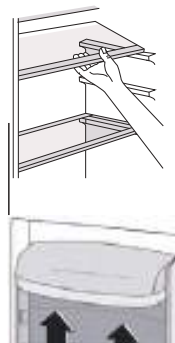

Codzienne użytkowanie

Przydatne wskazówki dotyczące zamrażania

Aby uzyskać najlepsze efekty zamrażania w trybie SUPER FREEZING, należy skorzystać z poniższych ważnych wskazówek.

- Informacja dotycząca maksymalnej ilości żywności, którą można zamrozić w ciągu 24 godzin, znajduje się na tabliczce znamionowej.
- Proces zamrażania trwa 26 godzin. W tym czasie nie należy dokładać żywności przeznaczonej do zamrożenia.
- Należy zamrażać tylko artykuły spożywcze najwyższej jakości, świeże i dokładnie oczyszczone.
- Żywność należy mrozić w małych porcjach, aby umożliwić jej szybkie i całkowite zamrożenie oraz aby umożliwić rozmrożenie tylko wymaganej ilości.
- Żywność owijać w folię aluminiową lub spożywczą i zapewnić szczelność opakowania
- Nie dopuszczać do kontaktu świeżej, rozmrożonej żywności z żywnością zamrożoną, unikając w ten sposób wzrostu jej temperatury
- Produkty niskotłuszczowe przechowują się lepiej i dłużej niż o wysokiej zawartości tłuszczu. Sól powoduje skrócenie okresu przechowywania żywności.
- Spożywanie sorbetu bezpośrednio po wyjęciu z komory zamrażarki może spowodować odmrożenia skóry.
- Zaleca się umieszczanie daty zamrożenia na każdym opakowaniu w celu kontrolowania długości okresu przechowywania.

WSKAZÓWKI DOTYCZĄCE PRZECHOWYWANIA ZAMROŻONEJ ŻYWNOSCI

Aby uzyskać najlepsze efekty pracy urządzenia należy:

- Sprawdzić, czy mrozonki były odpowiednio przechowywane w sklepie.
- Zapewnić jak najszybszy transport zamrożonej żywności ze sklepu do zamrażarki.
- Nie otwierać zbyt często drzwi zamrażarki i nie zostawiać ich otwartych na dłużej niż jest to absolutnie konieczne.
- Po rozmrożeniu żywność szybko traci świeżość i nie może być ponownie zamrażana.
- Nie przekraczać daty przydatności do spożycia podanej przez producenta żywności.

Porady dotyczące chłodzenia świeżej żywności

Aby zapewnić optymalne działanie:

- Nie przechowywać w lodówce ciepłej żywności ani parujących płynów Nie przykrywać ani nie owijać żywności, szczególnie jeżeli ma intensywny zapach
- Mięso (każdego typu): wkładać do worków polietylenowych i umieszczać na szklanych półkach nad szufladą na warzywa.
- Ze względów bezpieczeństwa przechowywać je w ten sposób najwyżej przez jeden lub dwa dni.
- Żywność ugotowana, zimne potrawy itp. powinny być przykryte i można je umieszczać na półce.
- Owoce i warzywa: należy je dokładnie umyć i włożyć do specjalnej szuflady. Masło i ser: należy je włożyć do specjalnych, hermetycznych pojemników, owinąć folią aluminiową lub włożyć do worków polietylenowych, aby usunąć jak największą ilość powietrza.
- Butelki z mlekiem: powinny być zakręcone i przechowywane na półkach na drzwiach.
- Nie należy przechowywać w lodówce bananów, ziemniaków, cebuli ani czosnku, jeśli nie są zapakowane.

Codzienne użytkowanie

Czyszczenie

Ze względów higienicznych należy regularnie czyścić wnętrze urządzenia i akcesoria.



Ostrzeżenie! Ryzyko porażenia prądem! Podczas czyszczenia urządzenie nie może być podłączone do źródła zasilania. Przed przystąpieniem do czyszczenia należy wyłączyć urządzenie i wyciągnąć wtyczkę z gniazdka sieciowego lub wyłączyć wyłącznik automatyczny / wykręcić bezpiecznik. Nie należy czyścić urządzenia myjką parową, ponieważ wilgoć gromadząca się w częściach elektrycznych może doprowadzić do porażenia prądem, a gorąca para uszkodzić części z tworzyw sztucznych. Przed ponownym włączeniem urządzenia należy upewnić się, że zostało ono dokładnie osuszone.

Ważne! Olejki eteryczne i rozpuszczalniki organiczne (np. sok z cytryny, sok ze skórki pomarańczy, kwas masłowy, środek czyszczący zawierający kwas octowy) mogą uszkodzić powierzchnie elementów z tworzyw sztucznych.

Czyszczenie otworu spustowego

Aby uniknąć wyciekania do lodówki wody powstałej podczas odmrażania, należy czyścić okresowo otwór spustowy z tyłu komory lodówki.

Użyć środka czyszczącego, aby wyczyścić otwór w sposób pokazany na prawej ilustracji.

1 I, jeśli skraplacz znajduje się na tylnej części urządzenia.



- Nie należy dopuszczać do kontaktu takich substancji z elementami urządzenia.
- Nie należy stosować środków czyszczących rysujących powierzchnię.
- Przenieść żywność z urządzenia w chłodne miejsce i szczelnie przykryć.
- Wyłączyć urządzenie i wyciągnąć wtyczkę z gniazdka sieciowego lub wyłączyć wyłącznik automatyczny / wykręcić bezpiecznik.
- Wyczyścić urządzenie i zamontowane akcesoria ściereczką i letnią wodą. Następnie wytrzeć wilgotną ściereczką (namoczoną w czystej wodzie) i wytrzeć do sucha.
- Kurz nagromadzony w skraplaczu zwiększa zużycie prądu, dlatego należy raz w roku ostrożnie wyczyścić skraplacz z tyłu urządzenia miękką szciotką lub przy pomocy odkurzacza.¹⁾
- Po dokładnym wysuszeniu podłączyć urządzenie.

Rozmrażanie

W trakcie użytkowania urządzenia następuje stopniowe osadzanie szronu w komorze zamrażarki. Szron należy usuwać. Do usuwania szronu z parownika nigdy nie używać ostrych metalowych przedmiotów, ponieważ może to spowodować jego uszkodzenie. Jeśli warstwa lodu w komorze zamrażarki osiągnie znaczącą grubość należy przeprowadzić kompletny proces rozmrażania zgodnie z poniższą instrukcją:

- Wyjąć wtyczkę przewodu zasilającego z gniazdka.
- Wyjąć wszystkie przechowywane artykuły spożywcze, zawinąć w kilka warstw gazet i umieścić w chłodnym miejscu.
- Pozostawić drzwi otwarte i wsunąć plastikową skrobaczkę w odpowiednie miejsce pośrodku na dole, umieszczając poniżej naczynie na spływającą wodę.
- Po zakończeniu rozmrażania, dokładnie wysuszyć wnętrze urządzenia.
- Włożyć wtyczkę przewodu zasilającego do gniazdka zasilania i włączyć urządzenie.

Codzienne użytkowanie

Wymiana żarówki oświetlenia

Jako oświetlenie wewnętrzne służy moduł LED. Aby wymienić ten moduł, należy się skontaktować z wykwalifikowanym technikiem

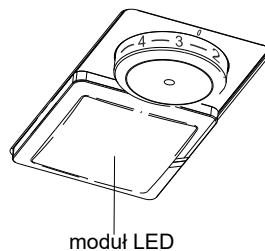

Rozwiązywanie problemów

Ostrzeżenie! Przed przystąpieniem do usunięcia problemu należy odłączyć urządzenie od zasilania. Naprawy nieuwzględnione w niniejszej instrukcji mogą być wykonywane wyłącznie przez wykwalifikowanego elektryka lub osobę kompetentną.



Ostrzeżenie! Przed przystąpieniem do usunięcia problemu należy odłączyć urządzenie od zasilania. Naprawy nieuwzględnione w niniejszej instrukcji mogą być wykonywane wyłącznie przez wykwalifikowanego elektryka lub osobę wykwalifikowaną.

Ważne! Urządzenie emituje dźwięki związane z pracą kompresora i obiegu czynnika chłodniczego.

Problem	Prawdopodobna przyczyna	Rozwi zanie
Urządzenie nie działa.	Przepalony lub wadliwy bezpiecznik.	Sprawdzić bezpiecznik i w razie potrzeby wymienić na nowy.
	Awaria gniazdka zasilania.	Zlecić naprawę gniazdka elektrykowi.
	Urządzenie jest wyłączone lub wtyczka nie jest podłączona do zasilania (lub jest podłączona nieprawidłowo).	Podłączyć prawidłowo wtyczkę do zasilania i włączyć urządzenie.
	Temperatura nie jest odpowiednio wyregulowana.	Zapoznać się z punktem dotyczącym początkowego ustawiania temperatury.
Temperatura żywności jest zbyt wysoka.	Drzwiczki były otwarte przez zbyt długi czas.	Otwierać drzwiczki tylko na tak długo, jak jest to niezbędne.
	W ciągu ostatnich 24 godzin umieszczono w urządzeniu dużą ilość ciepłej żywności.	Ustawić regulator temperatury tymczasowo na poziom niższej temperatury.
	Urządzenie znajduje się w pobliżu źródła ciepła.	Zapoznać się z punktem dotyczącym miejsca instalacji.
Urządzenie chłodzi zbyt mocno.	Ustawiona temperatura jest zbyt niska.	Ustawić pokrętko regulatora temperatury tymczasowo na poziom wyższej temperatury.
Nietypowe dźwięki	Urządzenie nie jest wypoziomowane.	Wypoziomować urządzenie poprzez regulację nóżek.
	Urządzenie dotyka ściany lub innego przedmiotu.	Odsunąć urządzenie od przylegającego przedmiotu.
	Element urządzenia (np. rurka z tyłu urządzenia) dotyka innej części urządzenia lub ściany.	W razie konieczności ostrożnie odsunąć od siebie stykające się elementy.
Woda na podłodze	Otwór spustowy wody jest zablokowany.	Patrz punkt „Czyszczenie”.
Panel boczny jest gorący.	Wewnątrz panelu znajduje się skraplacz.	To normalny stan.

Jeśli problem wystąpi ponownie, należy skontaktować się z serwisem.

Instruções do utilizador

Congelador Freezer

Conteúdo	
1. Informação de Seguran	Página 1-8
2. Visão ger	Página 9
3. Inverter por	Página 10-12
4. Instalaç	Página 13-14
5. Uso diár	Página 15-20

Obrigado por comprar este produto.

Antes de usar o seu frigorífico, leia atentamente este manual de instruções para maximizar o seu desempenho. Guarde toda a documentação para uso futuro ou outros proprietários. Este produto destina-se exclusivamente a uso doméstico ou para aplicações similares, tais como:

- Área de cozinha para pessoal em lojas, escritórios e outros ambientes de trabalho
- Em quintas, para clientes de hotéis, motéis e outros ambientes do tipo residencial
- como B&Bs (cama e pequeno-almoço)
- Para serviços de catering e aplicações similares, e não para venda por retalho.

Este eletrodoméstico deve ser usado apenas para fins de armazenamento de alimentos, sendo qualquer outro uso considerado perigoso. O fabricante não será responsável por incumprimentos. Além disso, é recomendável que consulte as condições de garantia.

INFORMAÇÃO DE SEGURANÇA

Este guia contém muitas informações importantes sobre segurança. Sugerimos que mantenha estas instruções num local seguro para facilitar a consulta e uma boa experiência com o aparelho. O frigorífico contém um gás refrigerante (R600a: isobutano) e gás isolante (ciclopentano), com elevada compatibilidade com o meio ambiente, que são, no entanto, inflamáveis.



Cuidado: risco de incêndio

Se o circuito do refrigerante for danificado:

- **Evite fazer chamas e fontes de ignição.**

Ventile completamente a sala onde o aparelho está colocado

AVISO!

- **Cuidado ao limpar/transportar o aparelho para evitar tocar nos fios de metal do condensador na parte traseira do aparelho, pois pode ferir os dedos e as**

mãos ou danificar o seu produto.

- **Este aparelho não foi desenhado para empilhar com outro aparelho. Não tente sentar ou ficar em cima do seu aparelho, pois ele não foi desenhado para esse fim. Pode se ferir ou danificar o aparelho.**
- **Certifique-se de que o cabo de alimentação não fica preso debaixo do aparelho durante e depois de transportar/mover o aparelho, para evitar que o cabo seja cortado ou danificado.**
- **Ao posicionar o seu aparelho, tome cuidado para não danificar o piso, tubagens, revestimentos da parede etc. Não mova o aparelho puxando-o pela tampa ou pela pega. Não deixe que as crianças brinquem com o equipamento ou mexam com os controlos. A nossa empresa recusa-se a aceitar qualquer responsabilidade, caso as instruções não sejam cumpridas.**
- **Não instale o eletrodoméstico em locais húmidos, oleosos ou empoeirados, nem o exponha à luz solar direta e à água.**
- **Não instale o eletrodoméstico próximo de aquecedores ou de materiais inflamáveis.**
- **Se ocorrer uma falha de energia, não abra a tampa. Os alimentos congelados não devem ser afetados se a falha for inferior a 20 horas. Se a falha for mais longa, os alimentos devem ser verificados e consumidos imediatamente ou cozidos e, de seguida, congelados novamente.**
- **Se achar que é difícil abrir a tampa do congelador logo depois de a ter fechado, não se preocupe. Isto deve-se à diferença de pressão que equaliza e permite abrir a tampa normalmente após alguns minutos.**
- **Não ligue o aparelho à alimentação elétrica até que**

todos os protetores de embalagem e transporte tenham sido removidos.

- **Deixe repousar , no mínimo, 4 horas antes de ligar para permitir que o óleo do compressor assente se transportado horizontalmente.**
- **Este congelador deve ser usado apenas para a finalidade a que se destina (isto é, armazenar e congelar alimentos comestíveis).**
- **Não armazene medicamentos ou materiais de pesquisa em Refrigeradores de vinho. Não armazene material que requer um controlo rigoroso das temperaturas de armazenamento, pois pode ocorrer deterioração ou uma reação descontrolada que pode causar riscos.**
- **Antes de realizar qualquer operação, desligue o cabo de alimentação da tomada elétrica.**
- **Na entrega, verifique se o produto não está danificado e se todas as peças e acessórios estão em perfeitas condições.**
- **Se no sistema de refrigeração for observada uma fuga, não toque na tomada da parede e não use chamas abertas. Abra a janela e deixe entrar ar na sala. De seguida, ligue para um centro de serviço para solicitar a reparação.**
- **Não use cabos de extensão ou adaptadores.**
- **Não puxe ou dobre excessivamente o cabo de alimentação ou toque a ficha com as mãos molhadas.**
- **Não danifique a ficha e/ou o cabo de alimentação; Isto pode causar choques elétricos ou incêndios.**
- **Se o cabo de alimentação estiver danificado, deve ser substituído pelo fabricante, pelo seu agente de serviço ou por pessoa qualificada, para evitar perigo.**
- **Não coloque nem armazene materiais inflamáveis e altamente voláteis, tais como éter, gasolina, GPL, gás**

propano, aerossóis, adesivos ou álcool puro, etc. Estes materiais podem provocar uma explosão.

- **Não use ou guarde sprays inflamáveis, tais como spray de tinta, próximo do Refrigerante de vinho. Pode causar uma explosão ou um incêndio.**
- **Não coloque objetos e/ou recipientes cheios com água na parte superior do eletrodoméstico.**
- **Não recomendamos o uso de extensões e adaptadores de várias vias.**
- **Não elimine o aparelho numa fogueira. Cuidado para não danificar o circuito/tubos de refrigeração do aparelho durante o transporte e a utilização. Em caso de danos, não exponha o aparelho ao fogo, fonte potencial de ignição e ventile imediatamente a sala onde o aparelho está colocado.**
- **O sistema de refrigeração posicionado na parte de trás e no interior do Refrigerador de vinho contém refrigerante. Portanto, evite danificar os tubos.**
- **Não usar aparelhos elétricos dentro dos compartimentos de armazenamento de alimentos do aparelho, exceto se forem do tipo recomendado pelo fabricante.**
- **Não danificar o circuito do refrigerante.**
- **Não usar dispositivos mecânicos ou outros meios para acelerar o processo de descongelação, além dos recomendados pelo fabricante.**
- **Não use eletrodomésticos elétricos dentro dos compartimentos de armazenamento de alimentos, exceto se forem do tipo recomendado pelo fabricante.**
- **Não toque nos elementos de refrigeração internos, especialmente com as mãos molhadas, para evitar rachas ou ferimentos.**
- **Mantenha as aberturas de ventilação na caixa do**

eletrodoméstico ou na estrutura embutida, livre de obstruções.

- **Não use objetos pontiagudos ou com arestas afiadas, como facas ou garfos, para remover o gelo.**
- **Nunca use secadores de cabelo, aquecedores elétricos ou outros aparelhos elétricos para descongelar.**
- **Não raspe com uma faca ou com um objeto afiado para remover gelo acumulado. Com isto, o circuito de refrigerante pode ser danificado, e o seu derramamento pode causar um incêndio ou ferir os seus olhos.**
- **Não use dispositivos mecânicos ou outros equipamentos para acelerar o processo de descongelação.**
- **Evite absolutamente o uso de chamas abertas ou de equipamentos elétricos, como aquecedores, eletrodomésticos de limpeza a vapor, velas, lâmpadas de óleo e outros para acelerar a fase de descongelação.**
- **Nunca use água na posição do compressor, limpe-o cuidadosamente com um pano seco depois da limpeza para evitar ferrugem.**
- **Recomenda-se manter a ficha limpa, pois quaisquer resíduos de poeira excessivos na tomada pode provocar fogo.**
- **O produto foi desenhado e construído apenas para uso doméstico.**
- **A garantia será anulada se o produto for instalado ou usado em instalações domésticas comerciais ou não residenciais.**
- **O produto deve ser corretamente instalado, localizado e operado de acordo com as instruções contidas no livro de instruções do utilizador fornecido.**
- **A garantia é aplicável apenas para novos produtos e**

não é transferível se o produto for revendido.

- **A nossa empresa não se responsabiliza por quaisquer danos incidentais ou consequenciais.**
- **A garantia não diminui de forma alguma os seus direitos estatutários ou legais.**
- **Não repare este Refrigerador de vinho. Todas as intervenções devem ser realizadas exclusivamente por pessoal qualificado.**
- **Se eliminar um produto antigo com um fecho ou a trinco instalado na porta, certifique-se que o deixa em condições seguras para evitar o aprisionamento de crianças.**
- **Este eletrodoméstico pode ser usado por crianças a partir dos 8 anos de idade e por pessoas com incapacidade física, sensorial ou mental, ou sem experiência e conhecimentos para o fazer, desde que supervisionadas ou devidamente orientadas relativamente ao uso seguro do equipamento e sobre os perigos envolvidos.**
- **As crianças não devem brincar com o eletrodoméstico. A limpeza e a manutenção não devem ser realizadas por crianças sem a supervisão de um adulto.**
- **Bloqueios: Se o seu Frigorífico/Congelador estiver equipado com uma fechadura, mantenha a chave fora do alcance e não nas proximidades do aparelho. Se eliminar um Frigorífico/Congelador avariado deve partir todas as fechaduras ou bloqueios antigos.**
- **Crianças com idades entre os 3 e os 8 anos não podem carregar e descarregar o aparelho.**

AVISO! Ao posicionar o aparelho, certifique-se que o cabo de alimentação não está preso ou danificado.

AVISO! Não coloque diversas tomadas portáteis ou fontes de alimentação portáteis na parte traseira do aparelho.

Para evitar a contaminação dos alimentos, respeite as seguintes instruções:

- **Abrir a porta durante longos períodos pode causar um aumento significativo da temperatura nos compartimentos do aparelho.**
- **Limpar regularmente as superfícies que possam entrar em contacto com alimentos e sistemas de drenagem acessíveis.**
- **Tanques de água limpa, se não forem utilizados durante 48h; lave o sistema de água ligado ao fornecimento de água se a água não for extraída durante 5 dias.**
- **Guardar carne e peixe crus em recipientes adequados no congelador, que não fiquem em contacto ou pinguem sobre outros alimentos.**
- **Os compartimentos de alimentos congelados de duas estrelas (se apresentados no aparelho) são adequados para armazenar alimentos pré-congelados, armazenar ou fazer gelados e cubos de gelo.**
- **Os compartimentos de uma, duas e três estrelas (se apresentados no aparelho) não são adequados para congelar alimentos frescos.**
- **Se o aparelho ficar vazio durante longos períodos, deve desligar, descongelar, limpar, secar o mesmo e deixar a porta aberta para evitar o desenvolvimento do bolor no interior.**

AVISO! Durante a utilização, manutenção e eliminação do aparelho, preste atenção ao símbolo do lado esquerdo, situado na parte traseira do aparelho (painel traseiro ou compressor).

É o símbolo de aviso de risco de incêndio. Existem materiais inflamáveis nos tubos de refrigerante e no compressor.

Afaste-se da fonte de incêndio durante o uso, serviço e eliminação.

DESMANTELAMENTO DE UM APARELHOS ANTIGOS



Este equipamento está marcado em conformidade com a Diretiva Europeia 2012/19/UE sobre Resíduos Elétricos e Equipamento Eletrónico (REEE).

O REEE contém substâncias poluentes (que podem ser perigosas para o meio ambiente) e componentes básicos (que podem ser reutilizados). É importante que os REEE sejam submetidos a tratamentos específicos, para remover e eliminar adequadamente todos os poluentes e recuperar e reciclar todos os materiais.

As pessoas desempenham um papel importante para garantir que os REEE não representam um problema ambiental; para isso, é essencial que sejam cumpridas algumas regras básicas:

- Os REEE não devem ser tratados como lixo doméstico;
- Os REEE devem ser entregues nos pontos de recolha adequados administrados pelo município ou por empresas registadas. Em muitos países, para grandes REEE, pode estar disponível recolha doméstica.

Em muitos países, quando é comprado um aparelho novo, o antigo pode ser devolvido ao retalhista, que deve proceder à recolha gratuitamente, desde que o equipamento seja de tipo equivalente e tenha as mesmas funções do equipamento fornecido.

Conformidade

Ao colocar a marca **CE** neste produto, confirmamos a sua conformidade com todos os requisitos Europeus de segurança, saúde e ambientais que são mencionados na legislação aplicável para este produto.

Poupança de energia

Para maiores poupanças energéticas sugerimos:

Instalar o eletrodoméstico afastado de fontes de calor e não exposto à luz solar direta e numa sala bem ventilada.

Evitar colocar alimentos quentes no frigorífico para evitar o aumento da temperatura interna e, assim, causar o funcionamento contínuo do compressor.

Não envolver excessivamente os alimentos de modo a garantir uma circulação adequada do ar.

Descongelar o eletrodoméstico em caso de haver gelo para facilitar a transferência de frio.

No caso de falha de energia elétrica, é aconselhável manter a porta do frigorífico fechada.

Abrir ou manter as portas do eletrodoméstico abertas o mínimo possível

Evitar ajustar as definições para temperaturas muito frias.

Limpar o pó presente na parte traseira do aparelho

Visão ger

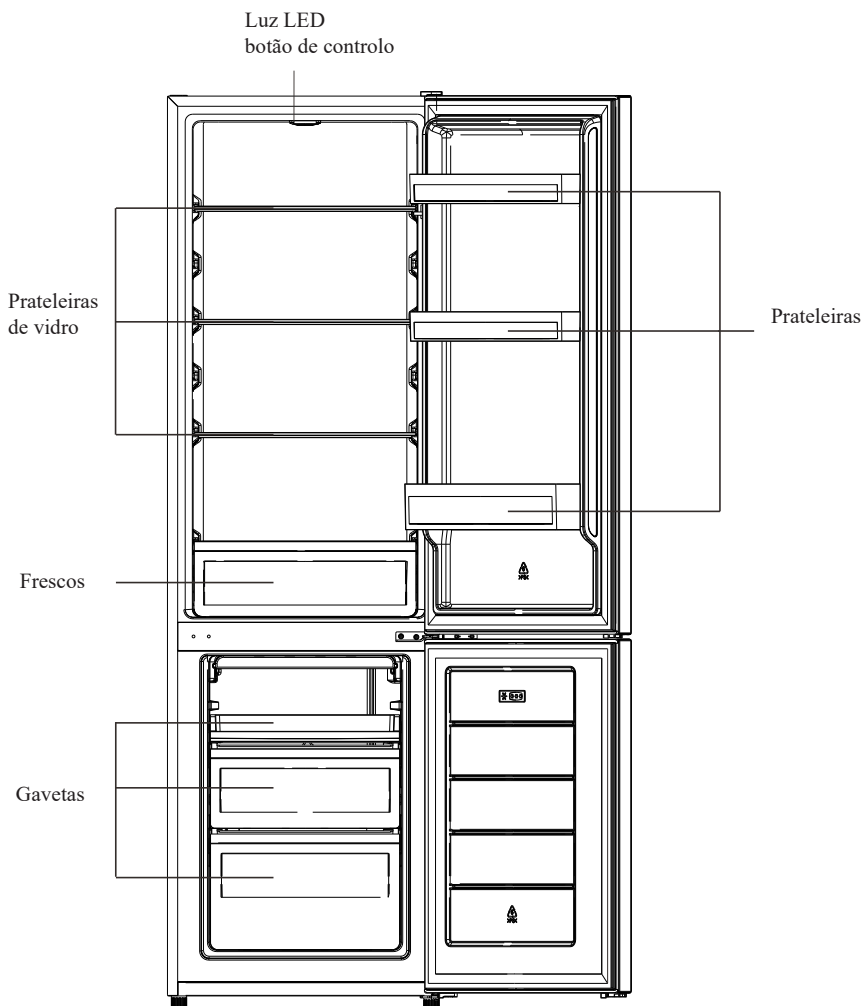

Esta ilustração é apenas para referência, o detalhe por favor verifique o seu aparelho.

Inverter por

Ferramenta requerida: Chave de parafusos Philips, chave de parafusos plana, chave hexagonal.

- Certifique-se de que a unidade está desligada e vazia.
- Para tirar a porta, é necessário inclinar a unidade para trás.
- Deve colocar a unidade sobre algo sólido para que não escorregue durante o processo de inversão da porta.
- Todas as peças removidas devem ser guardadas para reinstalar a porta.
- Não coloque a unidade sobre uma superfície plana, pois isso pode danificar o sistema de refrigeração.
- É recomendado que, durante a montagem, a unidade seja manuseada por 2 pessoas.

1. Remova cuidadosamente a tampa da dobradiça superior com uma chave de fenda plana



2. Desenrosque a dobradiça superior com uma chave de fenda Philips.

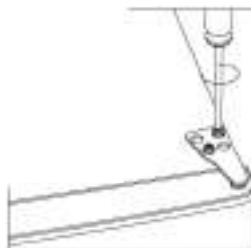

3. Retire a tampa do orifício com uma chave de fenda plana.

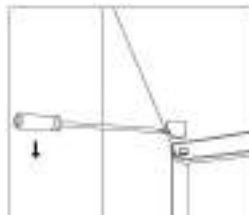

4. Mova a tampa do núcleo do lado esquerdo para o lado direito.
E, em seguida, levante a porta superior e coloque-a sobre uma superfície acolchoada para evitar que ela arranhe.



Inverter por

5. Desenrosque a dobradiça do meio e, em seguida, levante a porta inferior e coloque-a sobre uma almofada macia para evitar arranhões.

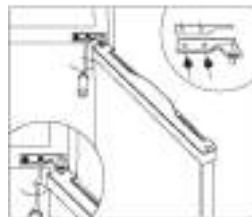

6. Mova dois cm do meio da esquerda para a próxima:

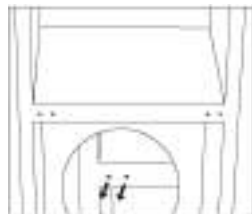

7. Deite-se na parte traseira do gabinete sobre uma almofada suave. E solte a dobradiça inferior e o pé nivelador.



8. Desaperte e retire o pino da dobradiça inferior, rode a braçadeira ao contrário e substitua a mesma.

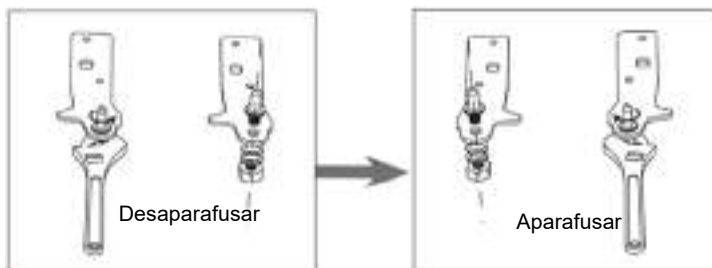

9. Instale a dobradiça no lado esquerdo e a base do pé no lado direito. Em seguida, aparafuse os dois pés niveladores com as peças originais.



Inverter por

10. Mova duas tampas do meio da esquerda para a direita.



11. Levante a unidade e coloque a porta na dobradiça inferior. Certifique-se de que o núcleo da dobradiça inferior está inserido no orifício da porta. Em seguida, mova a tampa do orifício da dobradiça da porta inferior do lado esquerdo para o lado direito.

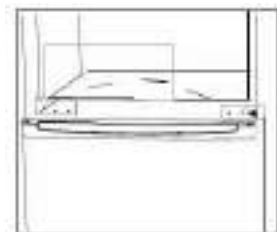

12. Instale a dobradiça do meio.

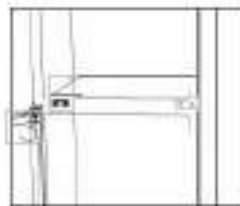

13. Instale a porta superior com a dobradiça superior.

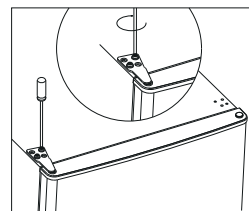

14. Feche a tampa da dobradiça e a tampa do furo na parte superior da unidade.

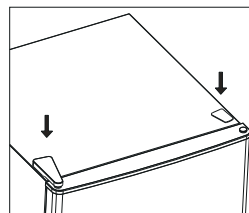

15. Verifique se a junta da porta está deformada. Se sim, retire o frigorífico e as juntas da porta do congelador e, em seguida, anexe-as depois de rodar.

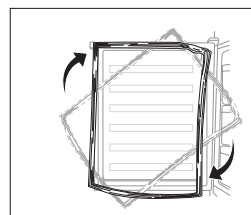

Instalaç

Instalar a pega da porta (se presente)

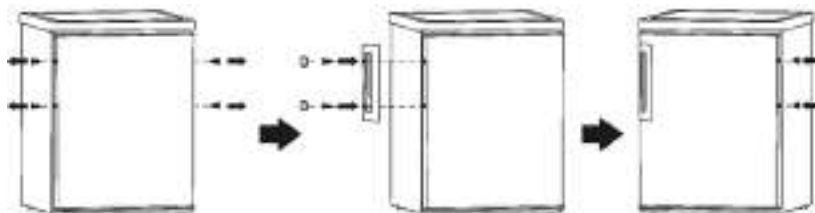

Requisitos de espaço

- Deixe espaço suficiente para a porta abrir.

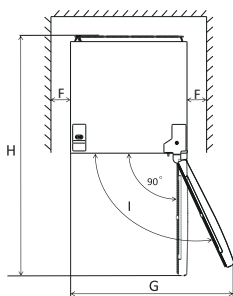
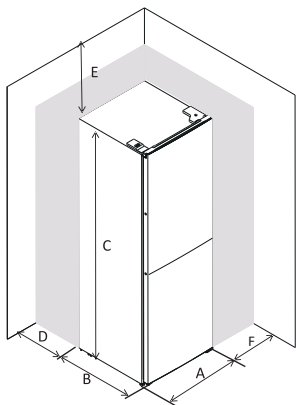

A	550
B	560
C	1800
D	min=50
E	min=50
F	min=50
G	1100
H	1210
I	135°

Nivelamento da unidade

Ajuste os dois pés de nivelamento na parte da frente da unidade.

Se a unidade não estiver nivelada, o alinhamento das portas e dos vedantes magnéticos não será o correto.

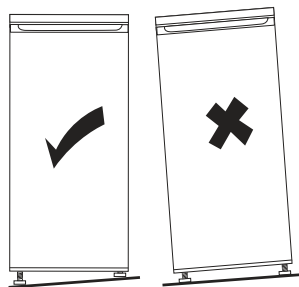
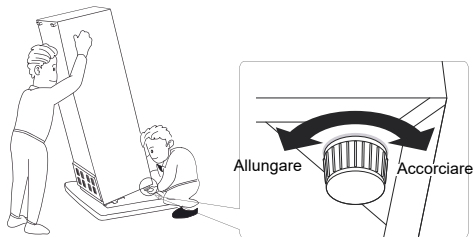

Instalação

Posicionamento

Instale este eletrodoméstico no local onde a temperatura ambiente corresponda à classe de temperatura indicada na chapa de características do eletrodoméstico:

- temperada alargada: «Este aparelho de refrigeração destina-se a ser utilizado a temperaturas ambientes compreendidas entre 10 °C e 32 °C»;
- temperada: «Este aparelho de refrigeração destina-se a ser utilizado a temperaturas ambientes compreendidas entre 16 °C e 32 °C»;
- subtropical: «Este aparelho de refrigeração destina-se a ser utilizado a temperaturas ambientes compreendidas entre 16 °C e 38 °C»;
- tropical: «Este aparelho de refrigeração destina-se a ser utilizado a temperaturas ambientes compreendidas entre 16 °C e 43 °C»;

Localização

O eletrodoméstico deve ser instalado afastado de fontes de calor como radiadores, caldeiras, luz solar direta, etc. Confirme se o ar pode circular livremente em torno de toda a estrutura do eletrodoméstico. Para garantir o melhor desempenho, se o eletrodoméstico for colocado por baixo de uma estrutura saliente, a distância mínima entre o topo da estrutura e a parede deve ser, pelo menos, 100 mm. Idealmente, no entanto, o eletrodoméstico não deve ser colocado por baixo de estruturas suspensas. O nivelamento



Aviso: Deve ser possível desligar o eletrodoméstico da rede de alimentação; a tomada elétrica deve ser ficar acessível após a instalação.

Ligação elétrica

Antes de ligar o eletrodoméstico, confirme se a tensão e a frequência correspondem às indicadas na chapa de características. O eletrodoméstico deve ser ligado à terra. A ficha do cabo de alimentação elétrica é fornecida com um contacto para este propósito. Se a tomada de alimentação na parede não tiver terra, ligue o eletrodoméstico a uma ligação à terra independente, em conformidade com as regulamentações em vigor, consultando para isso um electricista qualificado.

O fabricante declina qualquer responsabilidade se as precauções de segurança acima não forem cumpridas. Este eletrodomésticos cumpre com as normal CEE. Diretivas.

Uso diár

Primeira utilização

Limpeza do interior

Antes de usar o eletrodoméstico pela primeira vez, lave o seu interior e todos os acessórios internos com água morna e um detergente neutro para remover o odor típico de um produto novo e seque cuidadosamente.

Importante Não use detergentes ou produtos abrasivos, porque pode danificar o acabamento.

Configuração da temperatura

Ligue o seu eletrodoméstico:

- A temperatura interna é controlada por um termóstato. Existem 8 definições. 1 é a configuração mais quente e 7 é mais flexível quando a configuração é 0. o aparelho é desligado. Quando definido como máx, o compressor não entra em paragem
- O aparelho pode não funcionar à temperatura correta se estiver numa sala particularmente quente ou se a porta for aberta demasiadas vezes

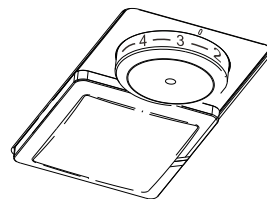

Uso diário

Posicione alimentos diferentes em compartimentos diferentes de acordo com a tabela abaixo

Compartimentos do frigorífico	Tipo de alimento
Porta ou prateleiras do compartimento do frigorífico	<ul style="list-style-type: none">• Alimentos com conservantes naturais, como compotas, sumos, bebidas, condimentos.• Não armazene alimentos perecíveis.
Gaveta dos frescos (gaveta de salada)	<ul style="list-style-type: none">• Frutas, ervas e legumes devem ser colocados separadamente no caixote do lixo.• Não guarde bananas, cebolas, batatas e alho no frigorífico.
Prateleira do frigorífico - meio	<ul style="list-style-type: none">• Produtos lácteos, ovos
Prateleira do frigorífico - parte superior	<ul style="list-style-type: none">• Alimentos que não precisam ser cozinhados, como alimentos prontos para consumo, carnes de deli, sobras.
Gaveta (s)/ bandeja do congelador	<ul style="list-style-type: none">• Alimentos para armazenamento a longo prazo.• Gaveta de baixo para carne crua, aves, peixe.• Gaveta do meio para legumes congelados, batatas fritas.• Bandeja superior para gelado, frutas congeladas, produtos de panificação congelados.

Uso diár

Recomendação de ajuste de temperatura

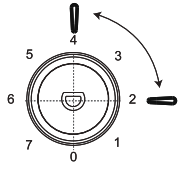
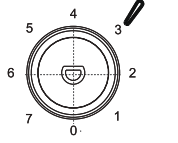
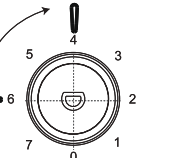
Recomendação de ajuste de temperatura		
Temperatura ambiente	Compartimento Congelador	Compartimento Frigorífico
Quente 29 °C - 38 °C	/	
		Definir em 2~4
Normal 21 °C - 28 °C	/	
		Definir em 3
Frio 16 °C - 20 °C	/	
		Definir em 4~6

As informações acima fornecem aos utilizadores recomendações de configuração de temperatura.

Impacto no Armazenamento de Alimentos:

- Em configuração recomendada, o melhor tempo de armazenamento do frigorífico não é superior a 3 dias.
- Sob a configuração recomendada, o melhor tempo de armazenamento do congelador não é superior a 1 mês.
- O melhor tempo de armazenamento pode reduzir em outras configurações.

Uso diár

Uso diário

Congelar alimentos frescos

- O compartimento congelador é adequado para congelar alimentos frescos e para guardar alimentos congelados e ultracongelados durante muito tempo.
- Coloque os alimentos frescos no compartimento inferior.
- A quantidade máxima de alimentos que pode ser congelada em 24 horas está indicada na chapa de características.
- O processo de congelação demora 24 horas: durante este período não coloque outros alimentos no congelador.

Guardar alimentos congelados

Numa primeira utilização ou após um período em que esteve fora de serviço. Antes de colocar o produto no compartimento, deixe o eletrodoméstico funcionar durante, pelo menos, 2 horas na definição mais elevada.

Importante! No caso de descongelação acidental devida a, por exemplo, falha de corrente elétrica durante um período de tempo superior ao indicado na tabela de características técnicas os alimentos descongelados devem ser consumidos rapidamente ou cozinhados imediatamente (depois de cozinhados).

Descongelação

Dependendo do tempo disponível para esta operação, antes de usados, os alimentos ultracongelados ou congelados, podem ser descongelados no compartimento do frigorífico ou à temperatura ambiente.

Pequenas porções podem ser cozinhadas ainda congeladas, quando retiradas diretamente do congelador. Neste caso, a cozedura demora mais tempo.

Cubos de gelo

Este eletrodoméstico pode ser equipado com um ou mais tabuleiros para a produção de cubos de gelo.

Alarme de porta aberta

Se não fechar a porta do frigorífico durante 60 segundos, a luz LED piscará 3 vezes e depois acenderá durante 5 segundos, repetindo este ciclo até a porta estar fechada.

Acessórios

Prateleiras móveis

As paredes do frigorífico apresentam diversas ranhuras para que as prateleiras possam ser posicionadas com pretendido.

Posicionamento das prateleiras da porta

Para permitir o armazenamento de embalagens de alimentos de diversos tamanhos, as prateleiras da porta podem ser colocadas a diferentes alturas. Para fazer esses ajustes proceda da seguinte forma: puxe gradualmente a varanda na direção das setas até que ela fique livre e, em seguida, reposicione conforme necessário.



Uso diár

Indicações úteis e dicas

Indicações para congelar

Para ajudar a aproveitar ao máximo o processo de congelação, encontra abaixo algumas informações importantes:

- A quantidade máxima de alimentos que pode ser congelada em 24 horas está indicada na chapa de características.
- O processo de congelação demora 24 horas. Não devem ser colocados outros alimentos no congelador durante este período:
- Congelar apenas alimentos de boa qualidade, frescos e bem limpos;
- Prepare alimentos em pequenas porções para que sejam congelados rápida e completamente e para ser possível descongelar posteriormente apenas a quantidade de que necessita;
- Embrulhe os alimentos em papel de alumínio e assegure-se de que as embalagens são herméticas;
- Não deixe que alimentos frescos e descongelados toquem em alimentos que já se encontrem congelados, para evitar o aumento da temperatura nestes últimos;
- Os alimentos magros congelam melhor do que os alimentos com gordura e o sal reduz o tempo de conservação dos alimentos;
- Os cubos de gelo, se consumidos imediatamente após a remoção do compartimento congelador, poderão causar queimaduras.
- É recomendada a colocação da data de congelação em cada embalagem individual para que os alimentos possam ser consumidos de acordo com essa informação;
- É recomendada a colocação da data de congelação em cada embalagem individual para que os alimentos possam ser consumidos de acordo com essa informação.

Informações para conservação de alimentos congelados

Para obter o melhor desempenho deste equipamento, deve:

- Assegure-se de que os alimentos comprados já congelados foram guardados corretamente pelo comerciante;
- Assegure-se de que os alimentos comprados já congelados são colocados novamente no congelador o mais rapidamente possível;
- Não abra a porta frequentemente nem a deixe aberta exceto quando for absolutamente necessário.
- Depois de descongelado, o alimento deteriora-se rapidamente e não pode ser congelado novamente.
- Não exceda o período de armazenamento indicado pelo fabricante do alimento.

Indicações para refrigeração de alimentos frescos

Para obter o melhor desempenho:

- Não armazene alimentos quentes ou líquidos que evaporam no frigorífico. Cubra ou embrulhe os alimentos, particularmente se tiverem um sabor forte
- Envolva e coloque em sacos de polietileno e coloque nas prateleiras de vidro por cima da gaveta dos vegetais.
- Por segurança, guarde dessa forma apenas um ou dois dias no máximo.
- Alimentos cozinhados, pratos frios etc. devem ser cobertos e podem ser colocados em qualquer prateleira.
- Frutas e produtos hortícolas: estes devem ser cuidadosamente limpos e colocados na(s) gaveta(s) especial(is) fornecida(s). Manteiga e queijo: estes devem ser colocados em recipientes especiais herméticos ou embalados em folhas de alumínio ou sacos de polietileno para excluir o máximo de ar possível.
- Garrafa de leite: devem ter uma tampa e devem ser guardadas nas prateleiras da porta
- Bananas, batatas, cebolas e alho, se não estiverem embalados, não devem ser guardados no frigorífico.

Uso diário

Limpeza



Cuidado! O eletrodoméstico não pode estar ligado à corrente elétrica durante a limpeza. Perigo de choque elétrico! Antes de limpar, desligue o eletrodoméstico da corrente elétrica retirando a ficha da tomada, ou desligue o disjuntor ou fusível dedicado. Nunca limpe o eletrodoméstico com um equipamento de limpeza a vapor. A humidade pode acumular-se nos componentes elétricos e provocar um curto-circuito ou um choque elétrico! Os vapores quentes podem danificar as partes em plástico. O eletrodoméstico deve estar seco quando for ligado novamente à corrente elétrica.

Limpar o orifício de drenagem

Para evitar que a água de descongelamento transborde para o frigorífico, limpe periodicamente o orifício de drenagem na parte de trás do compartimento do frigorífico.

Use um produto de limpeza para limpar o orifício como apresentado na imagem à direita.



1) Se o condensador estiver na parte de trás do aparelho.

- Não deixe que estas substâncias entrem em contacto com as partes do eletrodoméstico.
- Não use produtos de limpeza abrasivos.
- Retire todos os alimentos do congelador. Guarde-os num local fresco e bem coberto.
- Desligue o eletrodoméstico da corrente elétrica retirando a ficha da tomada, ou desligue o disjuntor ou fusível dedicado.
- Limpe o eletrodoméstico e os acessórios interiores com um pano e água morna. De seguida enxague com água limpa e seque.
- A acumulação de poeira no condensador aumenta o consumo de energia. Por este motivo, limpe cuidadosamente o condensador na parte de trás do eletrodoméstico uma vez por ano com uma escova suave ou aspire com um aspirador de mão.¹⁾
- Depois de seco, volte a ligar o eletrodoméstico à corrente elétrica.

Descongelar o congelador

O compartimento do congelador, ganha gelo. O gelo deve ser removido. Nunca use utensílios metálicos para remover o gelo do evaporador pois pode danificá-lo.

Quando o gelo está muito espesso numa camada fina, deve ser realizada uma descongelação completa, como se segue:

- Desligue a ficha de alimentação da tomada elétrica.
- Retire todos os alimentos do congelador, embrulhe-os em diversas camadas de papel de jornal e coloque-os num local fresco;
- Mantenha a porta aberta e coloque uma bandeja por baixo do eletrodoméstico para recolher a água da descongelação;
- Quando estiver descongelado, seque o interior cuidadosamente;
- Volte a ligar o eletrodoméstico novamente à corrente elétrica.

Substituir a lâmpada

A luz interna é do tipo LED. Para substituir a lâmpada, entre em contacto com um técnico qualificado.

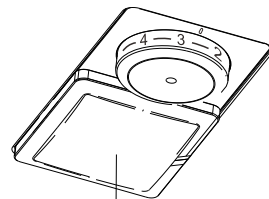

Luz LED

Uso diár

Resolução de problemas



Atenção! Antes de tentar solucionar um problema, desligue da corrente elétrica. Apenas um electricista qualificado ou um profissional qualificado pode tentar reparar o eletrodoméstico ou resolver problemas que não se encontrem listados neste manual.

Importante! Podem ouvir-se alguns sons durante a utilização diária (compressor, circulação de refrigerante).

Problema	Possíveis causas	Solução
O aparelho não funciona	A ficha de alimentação não está ligada ou está solta	Insira a ficha na tomada corretamente.
	Fusível queimado ou defeituoso	Verifique o fusível, substituindo se necessário.
	A tomada está avariada	As avarias principais devem ser reparadas por um electricista.
O aparelho fica demasiado frio.	A temperatura está definida para valores demasiado baixos.	Gire o botão de regulação da temperatura para uma configuração mais quente temporariamente.
A comida está muito quente.	A temperatura não está corretamente ajustada.	Consulte a secção inicial de Ajuste de Temperatura.
	A porta esteve aberta durante um período longo de tempo.	Abra a porta apenas o tempo e as vezes estritamente necessárias.
	Foi colocada uma grande quantidade de alimentos quentes no aparelho nas últimas 24 horas.	Rode o botão da temperatura para uma configuração mais fria.
	O aparelho está próximo de uma fonte de calor.	Consulte a secção inicial sobre o Local de Instalação.
Ruídos estranhos	O eletrodoméstico não está nivelado.	Reajuste os pés.
	O eletrodoméstico toca na parede ou em outros objetos.	Afaste ligeiramente o eletrodoméstico da parede ou de outros objetos.
	Um componente, e. um tubo, na parte traseira do eletrodoméstico, toca em outra parte do eletrodoméstico ou na parede.	Se necessário, afaste cuidadosamente o componente.
Água no chão	O orifício de drenagem da água está bloqueado.	Consulte a secção Limpeza.
O painel lateral está quente	O condensador está dentro do painel.	É normal.

Se ocorrer novamente, entre em contacto com o Centro de Serviço.

Manual de utilizare

Frigider congelator

Cuprins	
1. Informații privind siguranța	Pag. 1~ 9
2. Descriere generală	Pag.10
3. Inversarea sensului de deschidere a ușii	Pag. 11~13
4. Instalare	Pag.14~15
5. Utilizare zilnică	Pag. 16~21

Vă mulțumim că ați cumpărat acest produs.

Înainte de a utiliza frigiderul, citiți cu atenție acest manual de instrucțiuni pentru a obține o performanță maximă. Păstrați toate documentele pentru o utilizare ulterioară sau pentru alți proprietari ai produsului. Acest produs este destinat exclusiv uzului casnic sau unor aplicații similare, cum ar fi:

- zona de bucătărie pentru angajații unui magazin, birou sau altor medii de lucru
- în ferme, de către clienții hotelurilor, motelurilor sau altor medii de tip rezidențial
- la unități de cazare cu mic dejun inclus (bed and breakfast -B&B)
- pentru servicii de catering și aplicații similare și nu pentru vânzarea cu amănuntul.

Aparatul trebuie utilizat doar pentru a depozita alimente și orice altă utilizare este considerată periculoasă, iar producătorul nu va fi răspunzător pentru nicio omisiune. De asemenea se recomandă să citiți condițiile privind garanția.

INFORMAȚII PRIVIND SIGURANȚA

Acest ghid conține multe informații importante privind siguranța. Vă recomandăm să păstrați aceste instrucțiuni într-un loc sigur pentru o referință ușoară și o experiență bună cu aparatul. Frigiderul conține un gaz de răcire (R600a: izobutan) și un gaz izolant (ciclopentan), care nu afectează în niciun fel mediul, dar care sunt însă inflamabile.



Atenție: risc de incendiu

În cazul în care circuitul agentului frigorific este deteriorat:

- **Evitați aprinderea flăcărilor și a surselor de aprindere. Aerisiți bine încăperea în care se află aparatul.**

AVERTISMENT!

- **Trebuie să aveți grijă în timp ce curățați/transportați aparatul pentru a evita atingerea firelor metalice ale**

condensatorului din spatele aparatului, deoarece v-ați putea răni degetele și mâinile sau ați putea deteriora produsul.

- Acest aparat nu este proiectat pentru stivuirea cu orice alt aparat. Nu încercați să stați așezat sau în picioare pe aparat, deoarece nu este proiectat pentru o astfel de utilizare. Vă puteți răni sau puteți deteriora aparatul.
- Asigurați-vă astfel încât cablul de alimentare să nu fie prins sub aparat în timpul și după transportarea/mutarea aparatului, pentru a evita tăierea sau deteriorarea acestuia.
- Atunci când poziționați aparatul aveți grijă să nu deteriorați podeaua, țevile, suprafețele pereților etc. Nu mutați aparatul trăgând de capac sau mâner. Nu permiteți copiilor să se joace cu aparatul sau să aibă acces la comenzi. Compania noastră nu acceptă nicio răspundere în cazul în care instrucțiunile nu sunt respectate.
- Nu instalați aparatul în locuri cu umezeală, grăsimi sau praf și nu îl expuneți la razele directe ale soarelui sau la apă.
- Nu instalați aparatul în apropierea radiatoarelor sau materialelor inflamabile.
- Dacă are loc o pană de curent, nu deschideți capacul. Alimentele congelate nu vor fi afectate dacă pana de curent durează mai puțin de 20 de ore. Dacă pana de curent durează mai mult, atunci alimentele trebuie verificate și mâncate imediat sau gătite și apoi congelate din nou.
- Dacă observați că se deschide mai greu capacul lăzii frigorifice imediat după închiderea acestuia, nu vă faceți griji. Aceasta se datorează diferenței de presiune care se va egaliza și va permite deschiderea capacului

în mod normal după câteva minute.

- Nu conectați aparatul la alimentarea cu energie electrică până când nu au fost îndepărtate toate ambalajele și protectoarele pentru transport.
- În cazul în care acesta a fost transportat în poziție orizontală, lăsați aparatul să stea în poziție verticală timp de cel puțin patru ore înainte de pornire pentru a permite uleiului din compresor să se așeze.
- Acest congelator trebuie utilizat numai în scopul prevăzut (adică depozitarea și congelarea produselor alimentare comestibile).
- Nu depozitați medicamente sau materiale de cercetare în Răcitorul de vinuri. Atunci când trebuie depozitat un material care necesită un control strict al temperaturii de depozitare, este posibil ca acesta să se deterioreze sau să aibă loc o reacție necontrolată care să implice riscuri.
- Înainte de a efectua orice operație, scoateți cablul de alimentare din priza de curent.
- La livrare, verificați ca produsul să nu fie deteriorat și ca toate piesele și accesoriile să fie în perfectă stare.
- Dacă se observă o scurgere în sistemul de răcire, nu atingeți priza de perete și nu folosiți flacăra deschisă. Deschideți fereastra și lăsați aerul curat să pătrundă în încăperea. Apoi apălați un centru de service pentru a solicita repararea aparatului.
- Nu folosiți prelungitoare sau adaptoare.
- Nu trageți excesiv de cablul de alimentare, nu îl îndoiiți și nu atingeți ștecărul cu mâinile ude.
- Nu deteriorați ștecărul și/sau cablul de alimentare, deoarece astfel se pot produce electrocutări sau incendii.
- În cazul în care cablul de alimentare este deteriorat,

acesta trebuie înlocuit de către producător, agentul său de service sau de o persoană calificată în mod similar pentru a evita un pericol.

- Nu așezați și nu depozitați materiale inflamabile sau foarte volatile, ca de exemplu eter, benzină, GPL, gaz propan, recipiente pentru pulverizare cu aerosoli, adezivi, alcool pur etc. Aceste materiale pot produce o explozie.**
- Nu utilizați și nu depozitați sprayuri inflamabile, cum ar fi sprayurile cu vopsea, în apropierea Răcitorului de vinuri. Acest lucru poate provoca o explozie sau un incendiu.**
- Nu așezați obiecte și/sau recipiente umplute cu apă pe partea superioară a aparatului.**
- Nu recomandăm utilizarea prelungitoarelor și a adaptoarelor multiple.**
- Nu aruncați aparatul în foc. Aveți grijă să nu deteriorați, circuitul/conductele de răcire ale aparatului în timpul transportului și în timpul utilizării. În caz de deteriorare, nu expuneți aparatul la foc sau o potențială sursă de aprindere și aerisiți imediat încăperea în care se află aparatul.**
- Sistemul de răcire amplasat în spatele și în interiorul Răcitorului de vinuri conține un agent de răcire. Prin urmare, evitați deteriorarea țevilor.**
- Nu utilizați aparatură electrocasnică în interiorul compartimentelor aparatului de depozitare a alimentelor, cu excepția cazului când aparțin categoriei recomandate de către producător.**
- Nu deteriorați circuitul de răcire.**
- Nu utilizați dispozitive mecanice sau alte mijloace pentru a accelera procesul de dezghețare, altele decât cele recomandate de către producător.**

- **Nu utilizați aparatură electrocasnică în interiorul compartimentelor de depozitare a alimentelor, cu excepția cazului când aparțin categoriei recomandate de către producător.**
- **Nu atingeți elementele de răcire interne, în special cu mâinile ude, pentru a evita fisurile sau răniurile.**
- **Nu obstrucționați orificiile de ventilație din carcasa aparatului sau din structura incorporabilă.**
- **Nu folosiți obiecte ascuțite sau cu tășuri ascuțite, cum ar fi cuțite sau furci pentru a îndepărta gheața.**
- **Nu folosiți niciodată uscătoare de păr, aparate electrice de încălzire sau alte astfel de aparate electrice pentru dezghețare.**
- **Nu folosiți cuțite sau alte obiecte ascuțite pentru a îndepărta gheața formată. Acestea pot deteriora circuitul de răcire, iar scurgerea acestuia poate duce la apariția unui incendiu sau vă poate afecta ochii.**
- **Nu utilizați dispozitive mecanice sau alte echipamente pentru a grăbi procesul de dezghețare.**
- **Evitați sub orice formă utilizarea flăcării deschise sau a echipamentelor electrice, cum ar fi radiatoare, aparate de curățat cu aburi, lumânări, lămpi cu petrol și altele pentru a grăbi etapa de dezghețare.**
- **Nu folosiți niciodată apă pentru a spăla suportul compresorului, ștergeți-l cu o cârpă uscată complet după curățare pentru a preveni rugină.**
- **Se recomandă să mențineți ștecărul curat; orice reziduuri excesive de praf de pe acesta pot conduce la apariția unui incendiu.**
- **Produsul este proiectat și construit doar pentru uz casnic.**
- **Garanția va fi anulată dacă produsul este instalat sau utilizat în spații comerciale sau locuințe**

nerezidențiale.

- **Produsul trebuie instalat, amplasat și operat corect, în conformitate cu instrucțiunile conținute în broșura furnizată cu instrucțiuni de utilizare.**
- **Garanția este aplicabilă numai produselor noi și nu este transferabilă dacă produsul este revândut.**
- **Compania noastră declină orice răspundere pentru daune incidentale sau secundare.**
- **Garanția nu diminuează în niciun fel drepturile dvs. statutare sau legale.**
- **Nu efectuați reparații asupra acestui Răcitor de vinuri. Toate intervențiile trebuie efectuate doar de către personal calificat.**
- **Dacă eliminați un produs vechi cu o încuietoare sau un zăvor montat pe ușă, asigurați-vă că acesta este lăsat într-o stare sigură pentru a preveni blocarea copiilor.**
- **Acest aparat poate fi folosit de copii cu vârste de peste 8 ani și de persoane cu abilități fizice, senzoriale sau mentale sau lipsite de experiență și cunoștințe doar dacă sunt supravegheate sau instruite corespunzător cu privire la utilizarea în siguranță a aparatului și dacă înțeleg pericolele aferente.**
- **Este interzis copiilor să se joace cu acest aparat. Curățarea și întreținerea nu trebuie făcute de către copii fără supraveghere.**
- **Încuietori: dacă frigiderul/congelatorul este prevăzut cu o încuietoare pentru a împiedica blocarea copiilor, păstrați cheia la îndemână și nu în apropierea aparatului. Dacă eliminați un frigider/congelator vechi, demontați încuietorile sau zăvoarele vechi ca o măsură de protecție.**
- **Copiii cu vârste între 3 și 8 ani au voie să încarce și să descarce acest aparat.**

AVERTISMENT! Atunci când poziționați aparatul, asigurați-vă că nu este prins sau deteriorat cablul de alimentare.

AVERTISMENT! Nu poziționați mai multe prize portabile sau surse de alimentare portabile în spatele aparatului.

Pentru a evita contaminarea alimentelor, respectați instrucțiunile următoare.

- Deschiderea ușii pentru perioade lungi poate provoca o creștere semnificativă a temperaturii în compartimentele aparatului.
- Curățați cu regularitate suprafețele care pot intra în contact cu alimentele și sistemele de drenare accesibile.
- Curățați rezervoarele de apă dacă nu au fost utilizate timp de 48 de ore; curățați sistemul de apă conectat la o sursă de alimentare cu apă, dacă apa nu a fost extrasă timp de cinci zile.
- Depozitați carnea crudă și peștele în frigider în recipiente adecvate, astfel încât să nu intre în contact cu sau să se scurgă pe alte alimente.
- Compartimentele cu două stele pentru alimente congelate (dacă sunt prezente în aparat) sunt potrivite pentru depozitarea alimentelor pre-congelate, depozitarea sau prepararea înghețatei și producerea cuburilor de gheață.
- Compartimentele cu una, două și trei stele (dacă sunt prezente în aparat) nu sunt potrivite pentru înghețarea alimentelor proaspete.
- Dacă aparatul este lăsat gol un timp îndelungat, opriți, dezghețați, curățați, uscați și lăsați ușa deschisă pentru a preveni dezvoltarea mucegaiului în interiorul aparatului.

AVERTISMENT! În timpul utilizării, service-ului și eliminării aparatului, vă rugăm să acordați atenție

simbolului din partea stângă, care se află în spatele aparatului (pe panoul posterior sau pe compresor).

Este un simbol de avertizare privind riscul de incendiu. Există materiale inflamabile în conductele de agent frigorific și în compresor.

Vă rugăm să stați la depărtare de surse de incendiu în timpul utilizării, al service-ului și al eliminării.

SCOATEREA DIN UZ A APARATELOR VECHI



Prezentul aparat este marcat în conformitate cu Directiva europeană 2012/19/UE privind Deșeurile de echipamente electrice și electronice (DEEE).

DEEE conțin atât substanțe poluante (care au consecințe negative asupra mediului), cât și componente de bază (care pot fi refolosite). Este important ca DEEE să fie supuse unor tratamente specifice, pentru a elimina corect toate elementele poluante și pentru a recupera și recicla toate materialele.

Persoanele joacă un rol important, asigurându-se că DEEE nu devin o problemă de mediu; este foarte important să respectați anumite reguli de bază:

- DEEE nu trebuie tratate ca deșeuri menajere;
- DEEE trebuie trimise la puncte de colectare corespunzătoare, gestionate de primărie sau de companiile autorizate. În numeroase țări, pentru DEEE mari este posibilă colectarea de la domiciliu.

În multe țări, atunci când cumpărați un aparat electrocasnic nou, cel vechi poate fi returnat distribuitorului, care trebuie să îl colecteze gratuit la schimb, în măsura în care echipamentul este de tip similar și are aceleași funcții cu echipamentul livrat.

Conformitate

Prin plasarea marcatului  pe acest produs, confirmăm conformitatea cu toate cerințele europene de siguranță, sănătate și mediu relevante, aplicabile în legislația pentru acest produs.

Economisirea energiei

Pentru o mai bună economisire a energiei, vă recomandăm:

Să instalați aparatul departe de surse de căldură unde nu este expus la lumina directă a soarelui și într-o încăpere bine aerisită.

Să evitați să puneți alimente fierbinți în frigider pentru a evita creșterea temperaturii din interior și, prin urmare, să determinați funcționarea continuă a compresorului.

Să nu introduceți cantități excesive de alimente, pentru a permite o bună circulație a aerului.

Să dezghețați aparatul dacă se formează gheață, pentru a facilita transferul aerului rece.

Dacă apare o pană de curent, se recomandă să mențineți închisă ușa frigiderului.

Să deschideți sau lăsați deschise ușile aparatului cât mai puțin timp posibil.

Să evitați să reglați setările pentru temperatură pe valori prea mici.

Să îndepărtați praful din partea posterioară a aparatului.

Descriere generala

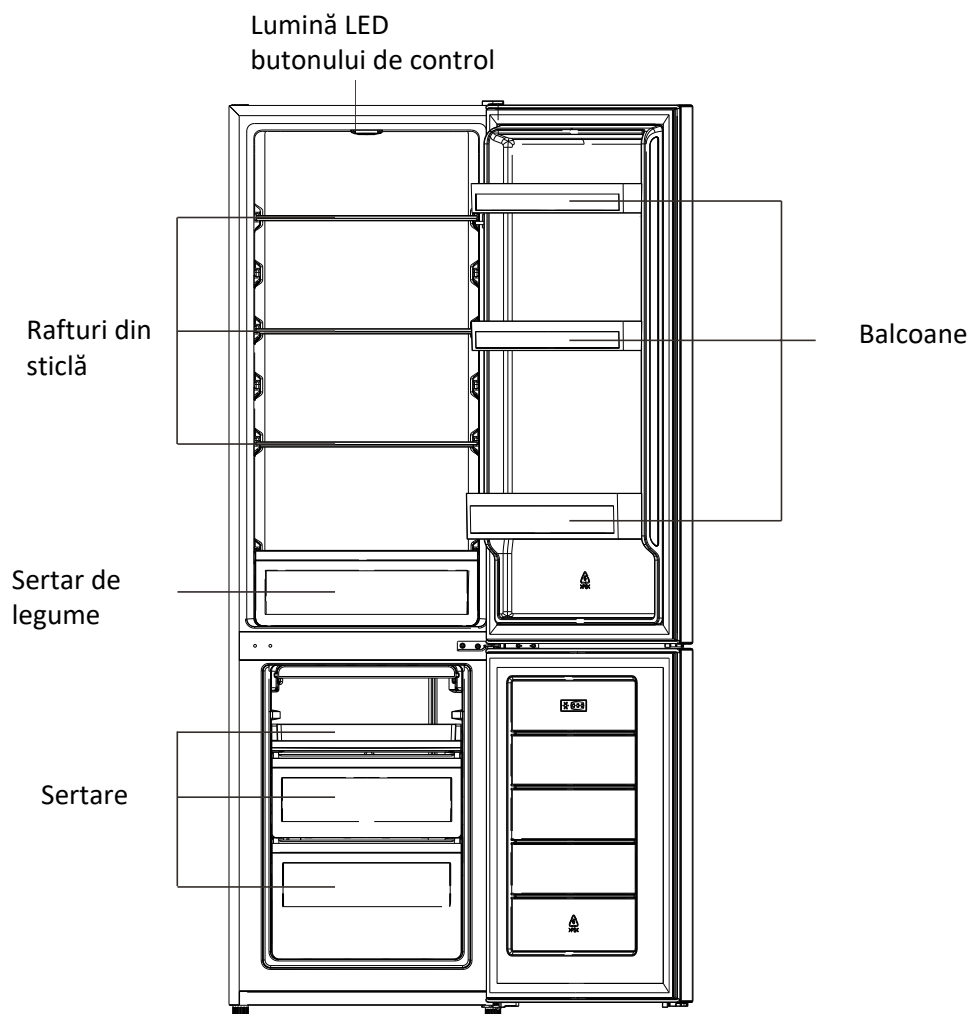

Această ilustrație este doar pentru referință, pentru detalii, vă rugăm să verificați aparatul.

Reversibilitatea ușii

Unelte necesare: șurubelniță cu cap Philips, șurubelniță dreaptă, cheie hexagonală.

- Asigurați-vă că aparatul este scos din priză și golit.
- Pentru a scoate ușa, trebuie să înclinați aparatul spre spate.
- Trebuie să sprijiniți aparatul de un element solid, astfel încât să nu alunece în timpul procesului de inversare a ușii.
- Toate elementele scoase trebuie păstrate pentru a instala din nou ușa.
- Nu lăsați aparatul pe partea posterioară deoarece astfel se poate defecta sistemul de răcire.
- Este mai bine ca asamblarea unității să fie făcută de două persoane.

1. Demontați cu grijă capacul balamalei superioare cu o șurubelniță dreaptă.

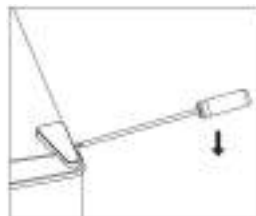

2. Deșurubați balamaua superioară cu o șurubelniță cu cap Philips.

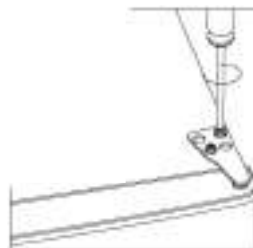

3. Demontați capacul orificiului cu o șurubelniță plată.

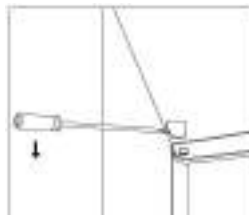

4. Deplasați capacul de bază din partea stângă în partea dreaptă. Apoi ridicați ușa superioară și așezați-o pe o suprafață căptușită pentru a preveni zgârierea acesteia.



Reversibilitatea ușii

5. Deșurubați balamaua din mijloc și apoi ridicați ușa inferioară și așezați-o pe un suport moale pentru a evita zgârierea acesteia.

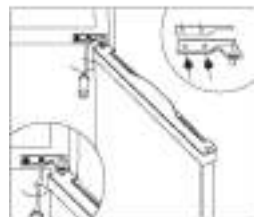

6. Deplasați două capace ale orificiului de mijloc din partea stângă în partea dreaptă.

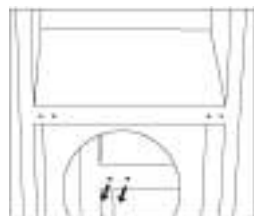

7. Așezați partea posterioară a dulapului pe un suport moale. Și deșurubați balamaua inferioară și piciorul de nivelare.

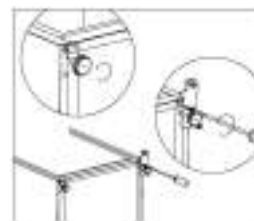

8. Deșurubați și îndepărtați știftul de la balamaua inferioară, întoarceți suportul și înlocuiți-l.

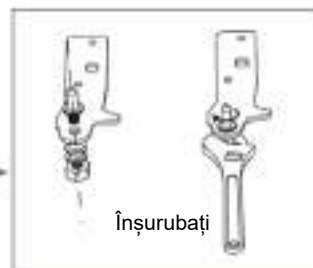
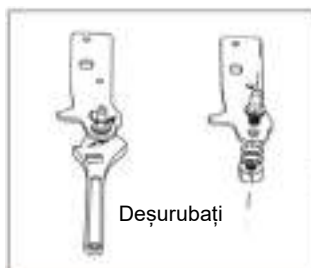

9. Montați balamaua în partea stângă și baza piciorului în partea dreaptă. Apoi înșurubați două picioare de nivelare cu piesele originale ale acestora.



Reversibilitatea ușii

10. Deplasați două capace ale orificiului din mijloc din partea stângă în partea dreaptă.

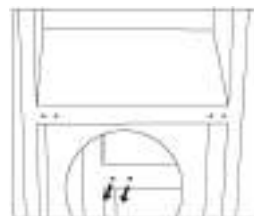

11. Ridicați unitatea și așezați ușa pe balamaua inferioară. Asigurați-vă că centrul balamalei inferioare este introdus în orificiul ușii. Apoi deplasați capacul orificiului balamalei ușii inferioare din partea stângă în partea dreaptă.



12. Montați balamaua din mijloc.

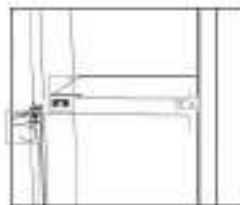

13. Montați ușa superioară cu balamaua superioară.

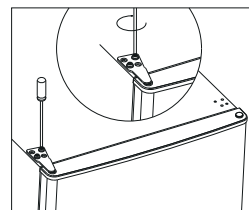

14. Prindeți capacul balamalei și capacul orificiului pe partea superioară a unității.

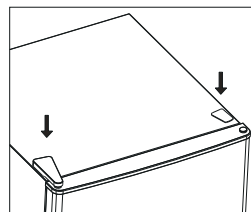

15. Verificați dacă garnitura ușii este deformată. Dacă da, detașați garniturile ușilor frigiderului și ale congelatorului și apoi atașați-le după rotire.

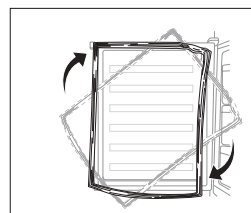

Instalare

Montare mâner ușă (pentru modelele cu mâner)

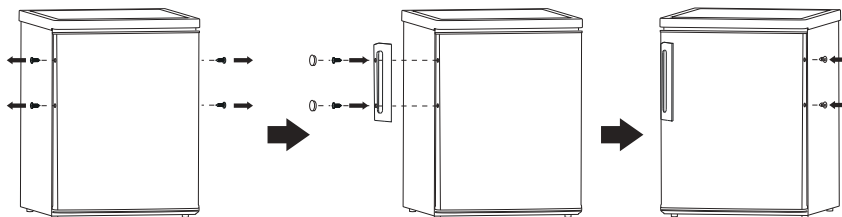

Spațiu necesar

Lăsați un spațiu suficient în jurul aparatului pentru a se putea deschide complet ușa.

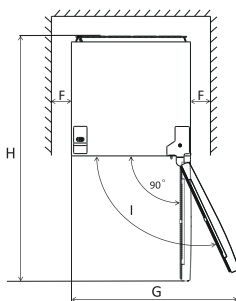
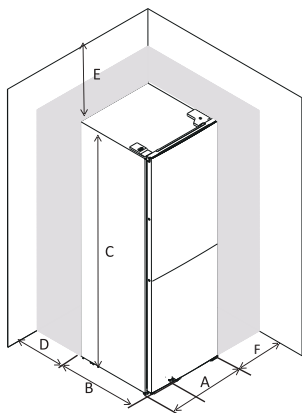

A	550
B	560
C	1800
D	min= 6
E	min=50
F	min=50
G	1100
H	1210
I	135°

Nivelarea unității

Ajustați înălțimea celor 2 piciorușe reglabile situate în partea de jos a aparatului. Dacă unitatea nu este așezată la nivel, ușa nu se va închide corespunzător și garniturile nu vor fi etanșe.

În cazul în care unitatea nu este nivelată, ușile și alinierea de etanșare magnetică nu vor fi acoperite în mod corespunzător.

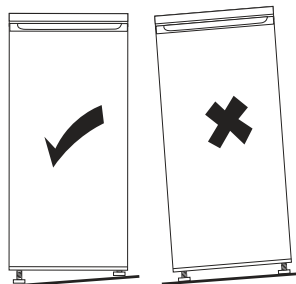
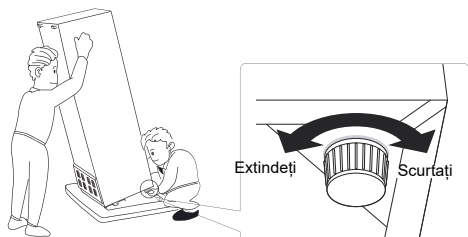

Instalare

Poziționare

Instalați aparatul într-o locație unde temperatura ambientală corespunde clasei climatice marcate pe plăcuța cu date tehnice a aparatului:

- temperatură extinsă: „acest aparat frigorific este destinat a fi utilizat la temperaturi ambiante cuprinse între 10 °C și 32 °C”;
- temperatură: „acest aparat frigorific este destinat a fi utilizat la temperaturi ambiante cuprinse între 16 °C și 32 °C”;
- subtropicală: „acest aparat frigorific este destinat a fi utilizat la temperaturi ambiante cuprinse între 16 °C și 38 °C”;
- tropicală: „acest aparat frigorific este destinat a fi utilizat la temperaturi ambiante cuprinse între 16 °C și 43 °C”;

Amplasare

Amplasați produsul departe de surse de căldură, precum radiatoare, boilere, calorifere, lumina directă a soarelui, etc. Asigurați o bună ventilație și o circulație corepsunzătoare a aerului în jurul și mai ales în spatele aparatului. Pentru a asigura o funcționare optimă a aparatului, dacă acesta este amplasat sub un produs încadrat în perete, distanța dintre partea de sus a congelatorului și unitatea din perete trebuie să fie de minim 100 mm. Ideal ar fi să nu amplasați congelatorul sub obiecte încastrate în perete.

Pentru a așeza la nivel produsul, ajustați piciorușele reglabile.

Atenție! După ce instalați produsul pe poziție, accesul la priza de perete la care l-ați conectat trebuie să fie facil.

Conexiunile electrice

Înainte de a conecta aparatul la priza de perete și de a îl porni, asigurați-vă că tensiunea și frecvența de alimentare corespund cu cele marcate pe plăcuța cu date tehnice a aparatului.

Aparatul trebuie să aibă împământare, așadar asigurați-vă că priza de perete este împământată. Producătorul își declină orice responsabilitate dacă măsurile de siguranță de mai sus nu sunt respectate.

Acest produs corespunde directivelor U.E.

Utilizare zilnică

Înainte de a utiliza produsul

Curățare interior

Înainte de a folosi aparatul, spălați compartimentul interior și toate accesoriile cu apă caldută și detergent pentru a îndepărta mirosul de produs nou și apoi ștergeți-le bine cu o cârpă uscată.

Important! Pentru a evita zgârierea produsului, nu folosiți detergenți sau substanțe abrazive de curățare.

Setarea temperaturii

Conectați aparatul.

- Temperatura internă este controlată de un termostat. Există opt setări. 1 reprezintă setarea cu cea mai ridicată temperatură și 7 reprezintă setarea cu cea mai scăzută temperatură, atunci când aparatul este setat la 0, acesta se oprește. Atunci când setarea este maximă, compresorul nu se va opri.
- Este posibil ca aparatul să nu funcționeze la temperatura corectă dacă acesta este situat într-un loc foarte cald sau dacă deschideți ușa des.

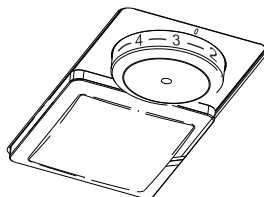

Utilizare zilnică

Poziționați alimente diferite în compartimente diferite, conform tabelului de mai jos

Compartimentele frigiderului	Tipul de aliment
Compartimentele ușii sau ale suporturilor frigiderului	<ul style="list-style-type: none">• Alimente cu conservanți naturali, cum ar fi gemuri, sucuri, băuturi, condimente.• Nu depozitați alimente perisabile.
Sertar de legume (sertar pentru salată)	<ul style="list-style-type: none">• Fructele, ierburile și legumele trebuie așezate separat în sertarul de legume.• Nu păstrați banane, ceapă, cartofi și usturoi în frigider.
Raftul din mijloc al frigiderului	<ul style="list-style-type: none">• Produse lactate, ouă
Raftul superior al frigiderului	<ul style="list-style-type: none">• Alimente care nu necesită gătire, cum ar fi alimentele gata pentru consum, mezeluri, resturi de mâncare.
Sertarul (sertarele)/tava congelatorului	<ul style="list-style-type: none">• Alimente ce pot fi depozitate pe termen lung.• Sertarul de jos este pentru carne crudă, carne de pasăre, pește.• Sertarul din mijloc este pentru legume congelate, gheață• Tavă superioară este pentru înghețată, fructe congelate, produse de patiserie congelate.

Utilizare zilnică

Recomandare privind setarea temperaturii

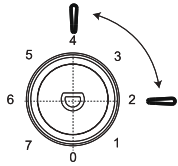
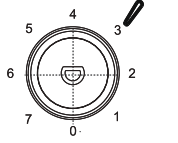
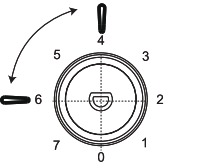
Recomandare privind setarea temperaturii		
Temperatura ambiant	Compartimentul congelatorului	Compartimentul frigiderului
Cald 29°C - 38°C	/	
		Setat la 2~4
Normal 21°C - 28°C	/	
		Setat la 3
Rece 16°C - 20°C	/	
		Setat la 4~6

Informațiile de mai sus oferă utilizatorilor recomandări privind setarea temperaturii.

Impactul asupra depozitării alimentelor:

- Conform setării recomandate, durata optimă de depozitare în frigider nu trebuie să depășească trei zile.
- Conform setării recomandate, durata optimă de depozitare în congelator nu trebuie să depășească o lună.
- Durata optimă de depozitare se poate reduce atunci când sunt setate alte setări.

Utilizare zilnică

Congelare alimente proaspete

- Compartimentul congelatorului permite congelarea alimentelor proaspete, depozitarea și păstrarea alimentelor deja congelate.
- Așezați alimentele proaspete ce urmează a fi congelate în compartimentul congelatorului.
- Pe plăcuța cu date tehnice a aparatului este menționată cantitatea maximă de alimente ce pot fi congelate într-un interval de 24 ore.
- Procesul super freezing durează 24 de ore. În timpul acestui proces nu introduceți alte alimente proaspete în congelator.

Depozitare alimente congelate

Când folosiți aparatul pentru prima oară sau după o perioadă mai lungă în care nu l-ați folosit, înainte de a introduce alimentele în congelator lăsați-l să funcționeze în modul super freezing/congelare rapidă.

Important! În cazul unor decongelări accidentale, de exemplu dacă a fost întreruptă furnizarea energiei electrice pentru o perioadă mai mare de timp decât perioada menționată la caracteristicile tehnice ale produsului, este recomandat să consumați cât mai repede alimentele dezghețate sau să le preparați termic. După răcirea lor, le puteți pune din nou la congelat, dacă s-a reluat alimentarea cu energie electrică.

Decongelare alimente

Alimentele congelate, înainte de a fi consumate, pot fi lăsate la dezghețat, la temperatura camerei. Alimentele de dimensiuni mici pot fi preparate direct, însă trebuie avut în vedere că timpul necesar preparării lor este mai mare în acest caz.

Alarma pentru ușa deschisă

Dacă nu închideți ușa frigiderului timp de 60 de secunde, LED-ul va lumina intermitent de trei ori și apoi se va aprinde timp de cinci secunde, repetând acest ciclu până când ușa este închisă.

Cuburi de gheață

Aparatul este echipat cu una sau mai multe tăvi pentru producerea de cuburi de gheață.

Accesorii

ale rafturilor mobile

Pereții frigiderului sunt prevăzuți cu o serie de șine, astfel încât rafturile să poată fi poziționate după cum doriți.

Poziționarea suporturilor pentru uși

Pentru a permite depozitarea pachetelor de alimente de diferite dimensiuni, suporturile pentru uși pot fi amplasate la înălțimi diferite. Pentru a efectua aceste ajustări, procedați după cum urmează: trageți treptat suportul în direcția săgeților până când se eliberează, apoi repositionați-l după cum este necesar.

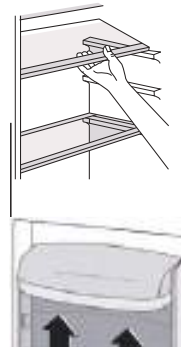

Utilizare zilnică

Sfaturi și sugestii utile

Pentru a beneficia pe deplin de procesul de înghețare rapidă, iată câteva sfaturi și sugestii:

- Pe plăcuța cu date tehnice a aparatului este menționată cantitatea maximă de alimente ce poate fi congelată într-un interval de 24 ore
- Etapa de congelare rapidă durează 26 de ore, timp ce a fost setat automat de software-ul aparatului. În acest timp nu este indicat să introduceți alte alimente în congelator
- Congelați alimente de calitate, proaspete și bine spălate
- Ambalați alimentele ce urmează a fi congelate în pachete mici, porționate, pentru a se congela mai rapid și a putea dezgheța doar cantitatea necesară
- Ambalați alimentele în folie de aluminiu sau pungi de plastic etanșe
- Nu puneți pachetele de alimente proaspete lângă cele deja congelate
- Alimentele fără grăsime se congelează mai bine decât cele grase. Sarea reduce perioada de valabilitate a alimentelor congelate
- Apa înghețată, consumată imediat după ce a fost scoasă din congelator poate cauza degerături sau arsuri ale pielii
- Este recomandat să marcați pe pachete data la care le-ați pus la congelat

Sfaturi privind depozitarea alimentelor congelate

Pentru a beneficia pe deplin de acest aparat electrocasnic, vă recomandăm:

- Asigurați-vă că alimentele congelate achiziționate din comerț au fost păstrate în condiții adecvate
- Asigurați transferul cât mai rapid al alimentelor congelate achiziționate din comerț în congelatorul dumneavoastră
- Nu deschideți ușa produsului prea des și nu o lăsați deschisă mai mult timp decât este necesar
- Alimentele care s-au dezghețat se pot deteriora rapid și nu pot fi recongelate
- Nu păstrați alimentele în congelator mai mult decât perioada indicată de producătorul lor

Sugestii pentru refrigerarea alimentelor proaspete

Pentru a obține cea mai bună performanță:

- nu depozitați alimente calde sau lichide care se evaporă în frigider. Acoperiți sau înveliți alimentele, în special dacă acestea au o aromă puternică.
- Carne (toate tipurile): înveliți carnea în pungi de polietilenă și așezați-o pe rafturile din sticlă aflate deasupra sertarului de legume.
- Pentru siguranță, depozitați în acest fel doar pentru cel mult una sau două zile.
- Alimente gătite, mâncăruri reci etc.: acestea trebuie acoperite și pot fi așezate pe orice raft.
- Fructe și legume: acestea trebuie să fie bine curățate și așezate în sertarul (sertarele) special/e furnizat/e. Unt și brânză: acestea trebuie să fie așezate în recipiente speciale etanșe sau învelite în folie de aluminiu sau pungi de polietilenă pentru a exclude cât mai mult aer posibil.
- Sticlă de lapte: acestea trebuie să aibă un capac și trebui depozitate în suporturile de pe ușă.
- Dacă nu sunt ambalate, bananele, cartofii, ceapa și usturoiul, nu trebuie păstrate în frigider.

Utilizare zilnică

Curățare

Din motive de igienă curățați în mod regulat interiorul aparatului și accesoriile sale

Atenție! Pe durata curățării produsului deconectați-l de la priza de perete. Pericol de șoc electric! Înainte de a curăța aparatul, opriți-l și scoateți ștecherul cablului de alimentare din priză. Nu folosiți aparate care produc aburi pentru a curăța produsul. Umezeala se poate acumula pe componentele electrice și poate cauza un șoc electric! Vaporii fierbinți pot deteriora componentele din plastic ale aparatului. Înainte de a reporni aparatul, acesta trebuie uscat foarte bine.

Important! Uleiurile eterice sau solvenții organici pot ataca componentele din plastic ale aparatului (de ex zeama de citrice, acidul butiric sau acidul acetic)

Curățați orificiul de scurgere

Pentru a evita revărsarea apei dezghețate în frigider, curățați periodic orificiul de scurgere din spatele compartimentului frigiderului.

Utilizați un agent de curățare pentru a curăța orificiul, după cum este indicat în imaginea din dreapta.



1 | În cazul în care condensatorul se află în spatele aparatului.

- Evitați contactul acestor substanțe cu părțile din plastic ale aparatului
- Nu folosiți substanțe abrazive pentru curățarea produsului
- Înainte de a îl curăța, scoateți alimentele din compartimentele congelatorului
- Opriți aparatul și deconectați-l de la sursa de alimentare cu energie electrică
- Spălați interiorul aparatului cu o cârpă și apă caldă. Apoi uscați bine folosind o cârpă uscată
- Acumularea de praf pe condensatorul aparatului poate crește consumul de energie. De aceea este indicat ca o dată pe an să aspirați praful acumulat pe condensator sau să îl ștergeți cu o perie moale.
- După ce aparatul s-a uscat îl puteți repune în funcționare.

Dezghețarea congelatorului

În compartimentul congelatorului se va acumula gheață. Aceasta trebuie îndepărtată periodic.

Nu folosiți obiecte ascuțite sau din metal pentru a îndepărta gheața acumulată pe evaporator.

Când stratul de gheață acumulat în interior este destul de gros, dezghețați congelatorul:

- deconectați aparatul de la sursa de alimentare cu energie electrică
- scoateți toate alimentele din compartimentele congelatorului, înveliți-le în ziare și depozitați-le într-un loc răcoros
- lăsați ușa aparatului deschisă și puneți sub aparat un vas în care să se scurgă apa dezghețată
- după ce s-a dezghețat complet, ștergeți bine aparatul cu o cârpă uscată
- conectați aparatul la sursa de alimentare cu energie electrică și reporniți-l.

Înlocuiți becul

Lumina din interior este de tip LED. Pentru a înlocui lampa, vă rugăm să contactați un tehnician calificat.

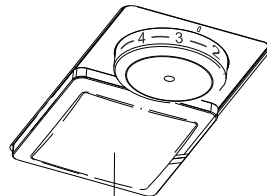

Lumina LED

Utilizare zilnică

Depanare probleme tehnice

Atenție! Înainte de a efectua orice lucrări de reparații sau mentenanță deconectați aparatul de la priza de perete.

Lucrările de reparații care nu sunt menționate în tabelul de mai jos trebuie efectuate doar de personal calificat de service sau de către un electrician autorizat.

Important! Pe durata funcționării normale a aparatului se aud anumite zgomote (de la compresor, circuitul de refrigerare). Mode" button, the lamp of "Super freezing" is lighted on, and the appliance would

Problemă	Cauză posibilă	Soluție
L'elettrodomestico non funziona	Nu ați conectat corect produsul la priza de perete sau nu l-ați pornit	Conectați ștecherul cablului de alimentare la priză și porniți aparatul
	Siguranța electrică a sărit sau este defectă	Verificați siguranța și dacă este necesar înlocuiți-o
	Priza de alimentare sau ștecherul produsului sunt defecte	Acestea pot fi reparate sau înlocuite doar de un electrician autorizat
Alimentele sunt prea calde.	Temperatura nu este reglată în mod corespunzător.	Vă rugăm să consultați secțiunea inițială Setarea temperaturii.
	Ușa a fost deschisă pentru o perioadă îndelungată.	Deschideți ușa doar atât timp cât este necesar.
	O cantitate mare de alimente calde a fost așezată în aparat în ultimele 24 de ore.	Setați temporar butonul de reglare a temperaturii la o setare de temperatură mai scăzută.
	Aparatul este aproape de o sursă de căldură.v	Vă rugăm să consultați secțiunea privind locația de instalare.
Aparatul răcește prea mult	Temperatura este setată la o valoare prea scăzută.	Setați temporar butonul de reglare a temperaturii la o setare de temperatură mai ridicată.
Se aud zgomote neobișnuite	Produsul nu este așezat la nivel	Reglați înălțimea produsului cu ajutorul picioarelor reglabile
	Produsul se lovește de un perete sau de alte obiecte	Mutați aparatul
	O componentă din partea din spate a aparatului se atinge de aparat sau de perete	Repoziționați acea componentă până dispare zgomotul
Există apă pe podea	Orificiul de scurgere a apei este blocat.	Consultați secțiunea Curățare.
Panoul lateral este fierbinte	Condensatorul se află în interiorul panoului.	Acesta este un lucru normal.

Dacă aparatul tot nu funcționează corespunzător, contactați un centru autorizat de service.

Používateľská príručka

chladnička s mrazničkou

Obsah

1. Bezpečnostné informácie	1~8
2. Prehľad výrobkov	9
3. Reverzibilita dverí	10~12
4. Inštalácia	13~14
5. Denné použitie	15~20

Ďakujeme vám, že ste si kúpili náš výrobok.

Pred používaním svojej chladničky si pozorne prečítajte návod na použitie, aby ste maximálne využili všetky jej vlastnosti. Všetky dokumenty si odložte pre ďalšie použitie alebo pre ďalších používateľov. Tento spotrebič je určený iba na použitie v domácnosti alebo na podobné využitie, napríklad:

- v kuchynkách pre pracovníkov v obchodoch, v kanceláriách alebo na iných pracoviskách
- v podnikoch, pre hosťov v hoteloch, motelloch a v iných prostrediach rezidenčného typu
- v ubytovniach a v prenajímaných izbách (B & B)
- pre kateringové služby a podobné použitie mimo maloobchodného predaja.

Tento spotrebič sa smie používať iba na skladovanie potravín, každé iné použitie sa považuje za nebezpečné a výrobca v prípade porušenia pokynov nepreberá žiadnu zodpovednosť. Okrem toho sa odporúča nezabúdať na podmienky záruky.

BEZPEČNOSTÉ PREDPISY

Táto príručka obsahuje viaceré dôležité bezpečnostné informácie. Tento návod odporúčame uchovať na bezpečnom mieste na jednoduché nahliadnutie a dobré skúsenosti s používaním spotrebiča. Chladnička obsahuje chladiaci plyn (R600a: izobután) a izolačný plyn (cyklopentán), ktorý nie je škodlivý pre životné prostredie, ale je horľavý.



Výstraha: nebezpečenstvo požiaru.

Ak sa chladiaci obvod musí poškodiť:

- Vyvarujte sa otvorenému ohňu a zdrojom vznietenia. Dôkladne vetrajte miestnosť, v ktorej sa spotrebič nachádza.

VAROVANIE!

- Pri čistení/prenášaní venujte náležitú pozornosť, aby ste zabránili dotyku kovových káblov kondenzátora na

zadnej strane spotrebiča, pretože si môžete poraniť prsty alebo poškodiť výrobok.

- **Tento spotrebič nie je navrhnutý na uloženie iného spotrebiča navrch. Nepokúšajte sa postaviť alebo posadiť na hornú časť spotrebiča, pretože nie je navrhnutý na takéto použitie. Môžete sa zraniť alebo poškodiť spotrebič.**
- **Uistite sa, aby sa kábel napájania nezachytil počas a po presúvaní/prenášaní spotrebiča pod spotrebičom, aby sa zabránilo prerezaniu alebo poškodeniu kábla napájania.**
- **Pri umiestňovaní vášho spotrebiča si dajte pozor, aby ste nepoškodili podlahu, potrubie, poťah stien atď. Spotrebič neposúvajte ťahaním za veko alebo rukoväť. Nedovoľte deťom, aby sa so zariadením hrali alebo manipulovali s ovládaním. Naša spoločnosť odmieta prijať akúkoľvek zodpovednosť v prípade nedodržania pokynov.**
- **Spotrebič neinštalujte vo vlhkom, mastnom ani prašnom prostredí a nevystavujte ho priamemu slnečnému svetlu ani vode.**
- **Spotrebič neinštalujte v blízkosti ohrievačov ani horľavých materiálov.**
- **V prípade výpadku energie veko neotvárajte. Zmrznuté potraviny by nemali byť ovplyvnené, ak výpadok potrvá menej ako 20 hodín. V prípade dlhšieho výpadku potraviny potom skontrolujte a ihneď skonzumujte alebo uvarte, a následne opätovne zmrazte.**
- **Ak sa vám zdá, že sa veko pultovej mrazničky ťažko otvára hneď po zatvorení, neznepokojujte sa. Je to z dôvodu rozdielu tlaku, ktorý sa po niekoľkých minútach vyrovná a umožní veku normálne sa otvoriť.**

- **Spotřebič nezapájajte k elektrickému napájaniu, pokým neodstránite všetky obalové a prepravné chrániče.**
- **Nechajte ho pred zapnutím postáť aspoň 4 hodiny, aby sa olej kompresoru ustálil, ak sa prepravoval v horizontálnej polohe.**
- **Táto mraznička sa môže používať len na účel, na ktorý bola určená (napr. uchovávanie a mrazenie jedlých potravín).**
- **Vnútri vinotéky neskladujte lieky ani výskumný materiál. Pri skladovaní materiálu, ktorý si vyžaduje prísnu kontrolu teplôt skladovania sa môže stať, že sa materiál znehodnotí alebo môže dôjsť k nekontrolovanej reakcii, ktorá spôsobí ohrozenie.**
- **Pred vykonaním akéhokoľvek úkonu vytiahnite elektrickú zástrčku z elektrickej zásuvky.**
- **Po dodaní skontrolujte, či výrobok nie je poškodený a či sú všetky časti a príslušenstvo v dokonalom stave.**
- **Ak by ste spozorovali úniky z chladiaceho systému, nedotýkajte sa výstupu na stene a nepoužívajte otvorené plamene. Otvorte okno a miestnosť vyvetrajte. Potom zavolajte servisné stredisko a objednajte opravu.**
- **Nepoužívajte predlžovacie káble ani adaptéry.**
- **Elektrický napájací kábel príliš neťahajte a neohýbajte, ani sa ho nedotýkajte mokrými rukami.**
- **Nepoškodzujte zástrčku elektrického napájacieho kábla ani samotný kábel, mohlo by to spôsobiť zásah elektrickým prúdom alebo požiar.**
- **Ak došlo k poškodeniu napájacieho kábla, musí ho vymeniť výrobca, jeho servisný zástupca alebo podobne spôsobilá osoba, aby nedošlo k nebezpečenstvu.**

- **Do spotrebiča nekladajte ani v ňom neskladujte horľavé ani prchavé látky, ako éter, benzín, LPG, propán, aerosólové tlakové nádoby, lepidlá, čistý alkohol a pod. Tieto materiály môžu spôsobiť výbuch.**
- **V blízkosti vinotéky nepoužívajte ani neskladujte horľavé spreje, ako sú sprejové farby. Môže spôsobiť výbuch alebo požiar.**
- **Na vrchnú stranu spotrebiča neklad'te žiadne predmety a/alebo nádoby s vodou.**
- **Neodporúčame používať predlžovacie káble a rozvodky.**
- **Spotrebič nelikvidujte spálením. Dbajte na to, aby sa pri preprave a používaní nepoškodil chladiaci okruh/potrubié spotrebiča. V prípade poškodenia spotrebič nevystavujte ohňu, potenciálnemu zdroju vznietenia a okamžite vyvetrajte miestnosť, v ktorej sa spotrebič nachádza.**
- **Chladiaci systém na zadnej stene vinotéky a v jeho vnútri obsahuje chladivo. Preto nedovoľte, aby sa poškodili rúrky.**
- **Vnútri oddelenia na skladovanie potravín v spotrebiči nepoužívajte elektrické spotrebiče, s výnimkou typov spotrebičov povolených zo strany výrobcu.**
- **Nepoškodzujte chladiaci okruh.**
- **Na urýchlenie odmrázovania spotrebiča nepoužívajte mechanické nástroje ani iné prostriedky, pokiaľ ich neodporučil výrobca.**
- **Vnútri oddelenia na skladovanie potravín nepoužívajte elektrické spotrebiče, s výnimkou typov spotrebičov povolených zo strany výrobcu.**
- **Nedotýkajte sa vnútorných prvkov chladenia, najmä mokrými rukami, aby sa predišlo prasknutiu alebo zraneniu.**

- **Vetracie otvory na kryte spotrebiča alebo na štruktúre zabudovania udržiavajte nezakryté, bez prekážok.**
- **Na odstraňovanie námrazy nepoužívajte špicaté alebo ostré predmety, ako sú nože alebo vidličky.**
- **Na odmrazovanie nikdy nepoužívajte fény, elektrické ohrievače alebo iné podobné elektrické spotrebiče.**
- **Námrazu ani ľad nezoškrabujte nožom ani žiadnym iným ostrým predmetom. Mohli by ste nimi poškodiť chladiaci okruh, úniky z ktorého by mohli spôsobiť požiar alebo by vám mohli poškodiť zrak.**
- **Na urýchlenie odmrazovania spotrebiča nepoužívajte mechanické nástroje ani iné metódy.**
- **Na urýchlenie odmrazovania je absolútne zakázané používať otvorený plameň alebo elektrické zariadenia ako ohrievače, naparovače, sviečky, olejové lampy a podobne.**
- **Miesto kompresora nikdy neumývajte vodou, po vyčistení ho dôkladne utrite suchou handričkou, aby sa predišlo hrdzaveniu.**
- **Odporúča sa udržiavať zástrčku kábla čistú. Zvyšky prachu na zástrčke by mohli spôsobiť požiar.**
- **Výrobok je navrhnutý a skonštruovaný iba na používanie v domácnosti.**
- **Záruka stratí platnosť, ak spotrebič namontujete v obchodných alebo neobytných priestoroch.**
- **Výrobok musí byť riadne namontovaný, umiestnený a uvedený do prevádzky podľa pokynov uvedených v dodanej používateľskej príručke.**
- **Záruka platí iba na nové výrobky a je neprenosná v prípade následného predaja.**
- **Naša spoločnosť odmieta všetku zodpovednosť za náhodné alebo následné poškodenia.**
- **Záruka žiadnym spôsobom neukracuje vaše zákonné**

alebo právne nároky.

- **Vinotéku neopravujte sami. Akýkoľvek zásah smie urobiť iba vyškolený personál.**
- **Ak vyradíte starý výrobok so zámkom alebo západkou osadenou na dverách, uistite sa, že ho ponecháte v bezpečnom stave, aby sa zabránilo uväzneniu detí.**
- **Toto zariadenie smú používať deti staršie než 8 rokov a osoby so zníženými telesnými, zmyslovými alebo duševnými schopnosťami alebo s nedostatkom skúseností a znalostí, len ak sú pod dozorom alebo dostali pokyny o používaní zariadenia bezpečným spôsobom a ak chápu nebezpečenstvá s ním súvisiace.**
- **Deti sa nesmú hrať so spotrebičom. Čistenie a údržbu nesmú vykonávať deti bez dozoru.**
- **Zámky: ak je na vašej chladničke/mrazničke osadný zámok, kľúč uchovávajte mimo dosahu a nie v blízkosti spotrebiča, aby sa predišlo uväzneniu detí vnútri. V prípade likvidácie starej chladničky/mrazničky z bezpečnostných dôvodov odstráňte prípadné staré zámky alebo západky.**
- **Deti vo veku od 3 do 8 rokov môžu vkladat' a vykladat' predmety zo spotrebiča.**

VAROVANIE! Pri umiestňovaní spotrebiča sa uistite, že sa napájací kábel nezachytí alebo nepoškodí.

VAROVANIE! Za spotrebič neumiestňujte viaceré prenosné predlžovačky ani prenosné zdroje napätia.

Na zabránenie kontaminácii potravín dodržiavajte tieto pokyny:

- **otváranie dverí na dlhší čas môže spôsobiť značné zvýšenie teploty v priehradkách spotrebiča.**
- **Pravidelne čistite povrchy, ktoré môžu prísť do kontaktu s potravinami aj prístupné drenážne**

systemy.

- Nádrž na čistú vodu vyčistite, ak sa nepoužívala počas 48 hodín; prepláchnite systém vody napojený na prívod vody, ak sa voda nečerpala v priebehu 5 dní.
- Surové mäso a ryby uchovávajte v chladničke vo vhodných nádobách tak, aby neboli v kontakte s inými potravinami alebo aby na ne nekvapkali.
- Priehradky na mrazené potraviny s dvomi hviezdikami (ak sa v spotrebiči nachádzajú) sú vhodné na uchovávanie predmrazených potravín, uchovávanie alebo tvorbu zmrzliny a tvorbu ľadových kociek.
- Jedno-, dvoj- a trojhviezdičkové priehradky (ak sa v spotrebiči nachádzajú) nie sú vhodné na mrazenie čerstvých potravín.
- Ak sa spotrebič ponechá dlhšie obdobie prázdny, vypnite, odmrazte, vyčistite, osušte ho a nechajte otvorené dvierka, aby sa predišlo tvorbe plesne v spotrebiči.

VAROVANIE! Počas používania, obsluhy a likvidácie spotrebiča venujte pozornosť symbolu na ľavej strane, ktorý sa nachádza na zadnej strane spotrebiča (zadný panel alebo kompresor).

Ide o symbol upozornenia na nebezpečenstvo požiaru. V chladiacom potrubí a kompresore sa nachádzajú horľavé materiály.

Počas používania, obsluhy a likvidácie ponechávajte mimo zdrojov požiaru.

LIKVIDÁCIA STARÝCH SPOTREBIČOV



Toto zariadenie je označené podľa európskej smernice 2012/19/EÚ o odpade z elektrických a elektronických zariadení (OEEZ).

OEEZ obsahuje znečisťujúce látky (ktoré môžu mať negatívny dopad na životné prostredie) a základné komponenty (ktoré je možné opätovne použiť). Je dôležité, aby sa s OEEZ manipulovalo ako so špeciálnym odpadom, aby sa odstránili a správne zlikvidovali všetky znečisťujúce látky a aby sa zhodnotili a recyklovali všetky materiály.

Jednotlivci môžu zohrávať dôležitú rolu pri zabezpečovaní toho, aby sa z OEEZ nestal problém životného prostredia; potrebné je dodržiavať niekoľko základných pravidiel:

- S OEEZ sa nesmie manipulovať ako s domovým odpadom;
- OEEZ je potrebné odovzdať v príslušných zberných strediskách spravovaných obcou alebo registrovanými spoločnosťami. V mnohých krajinách sa vykonáva vyzdvihnutie veľkého OEEZ v domácnostiach.

V mnohých krajinách môžete pri kúpe nového spotrebiča vrátiť starý predajcovi, ktorý je povinný vyzdvihnúť ho bezplatne systémom jedného starého zariadenia za jedno nové zariadenie ekvivalentného typu a s rovnakými funkciami ako má odovzďávané zariadenie.

Zhoda

Označením tohto výrobku značkou **CE** potvrdzujeme zhodu so všetkými relevantnými európskymi bezpečnostnými, zdravotnými a environmentálnymi požiadavkami, ktoré sa v právnych predpisoch vzťahujú na tento výrobok.

Úspora energie

Ak chcete zvýšiť úsporu energie, odporúčame vám:

Spotrebič nainštalujte ďaleko od zdrojov tepla a nevystavujte ho priamemu slnečnému žiareniu. Umiestnite ho v dobre vetranej miestnosti.

Do spotrebiča nekladajte teplé jedlá, aby ste zabránili zvýšeniu teploty vnútri, čo by zase spôsobilo nepretržitú činnosť kompresora.

Potravinu nekladajte tesne blízko seba a okolo stien, aby sa zaistila cirkulácia vzduchu.

Ak je vnútri spotrebiča ľad a námraza, odmrázte ho, uľahčí sa tým prestup tepla.

V prípade výpadku elektrického napájania sa odporúča nechávať dvere chladničky zatvorené.

Dvere otvárajte a nechávajte ich otvorené čo najkratšie.

Vyvarujte sa nastaveniu príliš nízkej teploty.

Odstráňte prach zo zadnej mriežky spotrebiča.

Prehľad výrobkov

Kontrolka LED
ovládacieho gombíka

Sklenené
police

Bočné
police

Nádoba na
ovocie a
zeleninu

Zásuvky

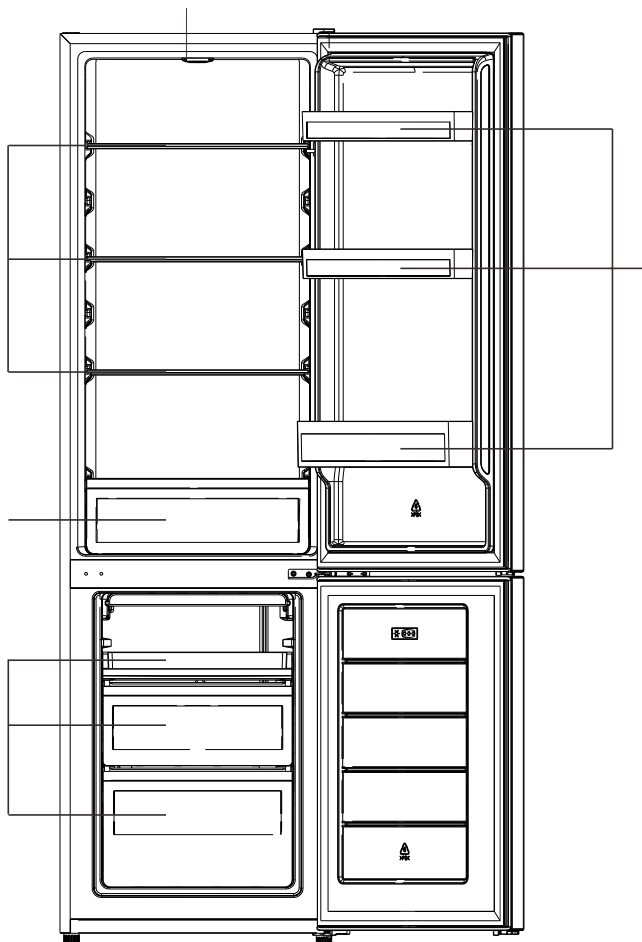

Táto ilustrácia je len orientačná. Podrobnosti skontrolujte vo vašom spotrebiči.

Reverzibilita dverí

Potrebné nástroje: Krížový skrutkovač, plochý skrutkovač, šesťhranný maticový kľúč.

- Uistite sa, že spotrebič je odpojený od elektrickej siete a prázdny.
- Aby ste mohli odmontovať dvere, budete musieť spotrebič nakloniť dozadu.
- Mali by ste ho oprieť o niečo pevné, aby sa počas práce na obrátení dverí nepošmykol.
- Všetky odmontované diely musíte odložiť tak, aby ste ich mali poruke pri opätovnej montáži dverí.
- Spotrebič nekladte naležato na zem, pretože by sa pritom mohol poškodiť chladiaci systém.
- Je lepšie, ak so spotrebičom manipulujú 2 osoby.

1. Plochým skrutkovačom opatrne odstráňte kryt horného závesu.

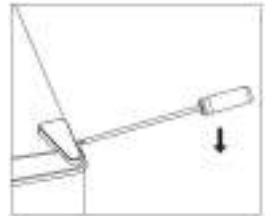

2. Krížovým skrutkovačom odskrutkujte horný záves.



3. Pomocou plochého skrutkovača odstráňte kryt otvoru.

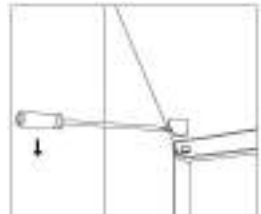

4. Posuňte kryt z ľavej strany na pravú. Potom zdvihnite horné dvere a položte ich na čalúnený povrch, aby sa nepoškrabali.



Reverzibilita dverí

5. Odskrutkujte stredný záves. Potom zdvihnite spodné dvere a položte ich na mäkkú podložku, aby ste sa vyhli poškrabaniu.



6. Posuňte dva kryty stredných otvorov zľava doprava.

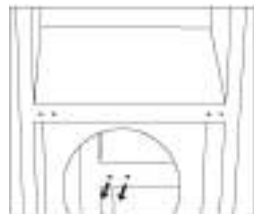

7. Položte zadnú časť skrinky na mäkkú podložku. Odskrutkujte spodný záves a vyrovnávaciu nožičku.

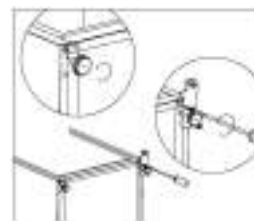

8. Odskrutkujte a demontujte spodný závesový čap, otočte držiak a presuňte ho.

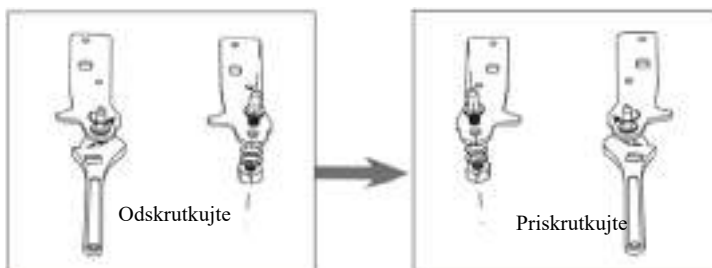

9. Namontujte záves na ľavej strane a základňu nohy na pravej strane. Potom priskrutkujte dve vyrovnávacie nožičky s ich pôvodnými časťami.



Reverzibilita dverí

10. Posuňte dva kryty stredných otvorov zľava doprava.



11. Spotrebič postavte a dajte dvere na spodný záves. Skontrolujte, či je jadro spodného závesu vložené do otvoru dverí. Potom presuňte kryt otvoru pre závesy spodných dverí z ľavej strany na pravú stranu.

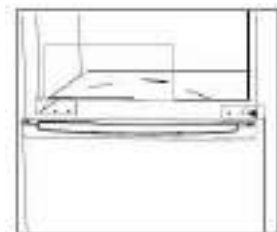

12. Namontujte stredný záves.

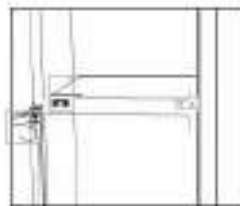

13. Namontujte horné dvere s horným závesom.

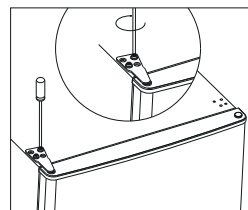

14. Zatlačte kryt závesu a kryt otvoru v hornej časti spotrebiča.

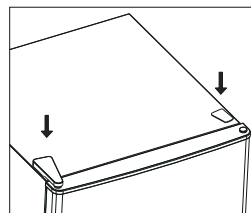

15. Skontrolujte, či tesnenie dverí nie je deformované. Ak áno, odoberte tesnenia chladničky a dverí mrazničky a po otočení ich pripevnite

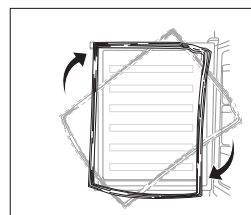

Montáž

Nainštalujte vonkajšiu rukoväť dverí (ak je súčasťou spotrebiča).

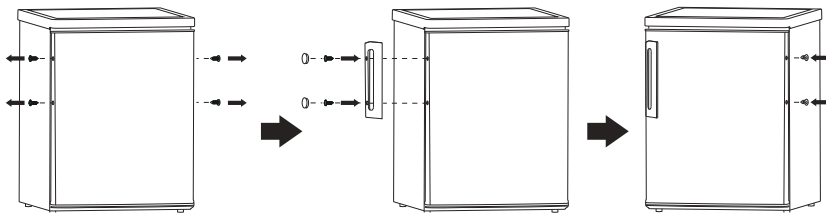

Požiadavky na miesto

- Ponechajte dost' miesta na otváranie dverí.

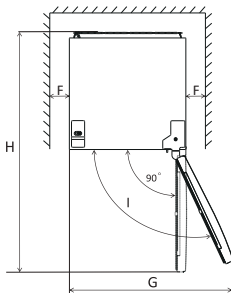
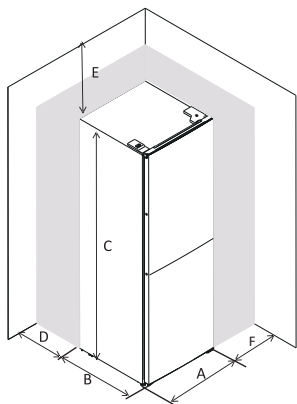

A	550
B	560
C	1800
D	min=50
E	min=50
F	min=50
G	1100
H	1210
I	135°

Vyrovnanie spotrebiča

Na vyrovnanie použite vyrovnávacie nožičky v prednej časti spotrebiča.

Ak nebude spotrebič vyrovnaný, dvere a magnetické tesnenie nebudú správne prekryté.

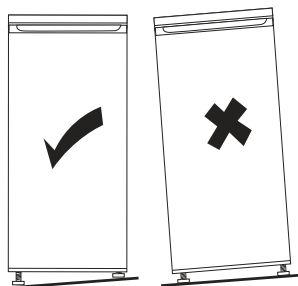
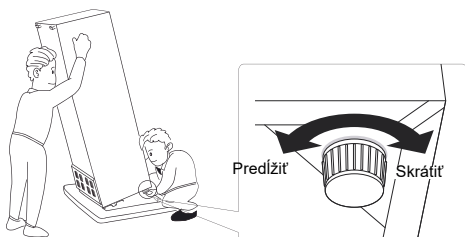

Montáž

Umiestnenie

Tento spotrebič inštalujte na mieste, kde teplota okolia zodpovedá klimatickej triede uvedenej na štítku spotrebiča. V prípade chladiacich spotrebičov s klimatickou triedou:

- Rozšírená mierna (SN): „tento chladiaci spotrebič je určený na používanie pri teplote okolia od 10 °C do 32 °C“;
- Mierna (N): „tento chladiaci spotrebič je určený na používanie pri teplote okolia od 16 °C do 32 °C“;
- Subtropická (ST): „tento chladiaci spotrebič je určený na používanie pri teplote okolia od 16 °C do 38 °C“;
- Tropicá (T): „tento chladiaci spotrebič je určený na používanie pri teplote okolia od 16 °C do 43 °C“;

Umiestnenie

Spotrebič sa musí inštalovať v dostatočnej vzdialenosti od zdrojov tepla ako sú radiátory, bojler, priame slnečné lúče a pod. Zabezpečte, aby okolo zadnej časti spotrebiča mohol voľne prúdiť vzduch. Aby sa zabezpečil najlepší výkon v prípade umiestnenia spotrebiča pod visiacim nábytkom, je potrebné zachovať minimálnu vzdialenosť hornej časti spotrebiča od nábytku na úrovni minimálne 50 mm. V ideálnom prípade by sa spotrebič nemal umiestňovať pod visiaci nábytok. Správne vyrovnanie sa zabezpečuje pomocou jednej alebo viacerých nastaviteľných nožičiek v základni spotrebiča. Tento chladiaci spotrebič nie je určený na používanie ako zabudovaný spotrebič.



Varovanie! Zástrčka musí byť po inštalácii spotrebiča ľahko dostupná <—^, aby bolo možné spotrebič kedykoľvek odpojiť od elektrickej siete.

Elektrické pripojenie

Pred zapojením spotrebiča do siete si overte, že frekvencia a napätie uvedené na výkonnostnom štítku sa zhodujú s hodnotami napájania vašej domácnosti. Spotrebič musí byť uzemnený. Pre tento účel je zástrčka napájacieho kábla vybavená kontaktom. Ak zásuvka v domácnosti nie je uzemnená, zapojte spotrebič k samostatnému uzemneniu tak, aby to vyhovelo aktuálnym nariadeniam. Poradte sa o tom s kvalifikovaným elektrikárom. V prípade nedodržania vyššie uvedených bezpečnostných opatrení výrobca nepreberá žiadnu zodpovednosť. Spotrebič spĺňa požiadavky smerníc EHS.

Prvé použitie

Čistenie vnútra

Pred prvým použitím spotrebiča umyte jeho vnútro a všetky vnútorné príslušenstvo pomocou vlažnej vody s neutrálnym mydlom, čím odstránite typický zápach nového výrobku. Priestor následne starostlivo utrite do sucha.

Dôležité! Nepoužívajte čistiace prostriedky ani abrazívne práškové prostriedky, ktoré by mohli poškodiť povrch spotrebiča.

Nastavenie teploty

- Zapojte spotrebič do zásuvky.
- Vnúternú teplotu reguluje termostat. Existuje 8 nastavení. 1 je najteplejšie nastavenie a 7 je najchladnejšie. Keď je nastavená 0, spotrebič je vypnutý. Ak je nastavené maximum, kompresor sa nezastaví,
- Spotrebič nemusí udržať správnu prevádzkovú teplotu, pokiaľ sa nachádza vo veľmi teplej miestnosti alebo ak príliš často otvárate dvere.

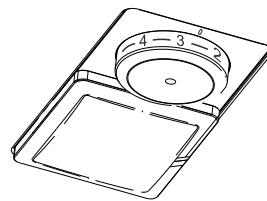

Každodenné používanie

Rôzne potraviny umiestnite do rôznych oddelení podľa nasledujúcej tabuľky

Oddelenia chladničky	Druh potraviny
Dvere alebo bočné police chladničky	<ul style="list-style-type: none">• Potraviny s prírodnými konzervačnými látkami, ako sú džemy, džúsy, nápoje, ochucovadlá.• Neuchovávajúce potraviny podliehajúce skaze.
Zásuvka na zeleninu a ovocie (zásuvka na šalát)	<ul style="list-style-type: none">• Ovocie, bylinky a zelenina by sa mali umiestniť samostatne do nádoby na ovocie a zeleninu.• Neuchovávajúce banány, cibuľu, zemiaky a cesnak v chladničke.
Polička chladničky – stredná	<ul style="list-style-type: none">• Mliečne výrobky, vajcia
Polica chladničky – horná	<ul style="list-style-type: none">• Potraviny, ktoré nepotrebujú varenie, ako sú potraviny na priamu spotrebu, delikatesy, zvyšky pokrmov.
Zásuvka(-y) mrazničky/polica	<ul style="list-style-type: none">• Potraviny na dlhodobé skladovanie.• Spodná zásuvka na surové mäso, hydinu, ryby.• Stredná zásuvka na mrazenú zeleninu, hranolky.• Vrchná polica na zmrzlinu, mrazené ovocie, mrazené pečivo.

Každodenné používanie

Odporúčané nastavenia teploty

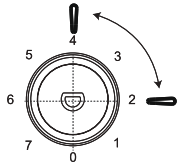
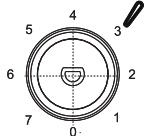
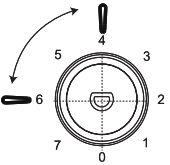
Odporúčané nastavenia teploty		
Teplota prostredia	Priestor mrazničky	Priestor c hladničky
Teplé 29°C - 38°C	/	 <p>Nastaviť na 2~4</p>
Normálne 21°C - 28°C	/	 <p>Nastaviť na 3</p>
Chladné 16°C - 20 °C	/	 <p>Nastaviť na 4~6</p>

Uvedené informácie udávajú odporúčané nastavenia teploty.

Vplyv na skladovanie potravín

- Pri dodržaní odporúčaných nastavení je najlepší čas uchovávanía potravín v chladničke najviac 3 dni.
- Pri dodržaní odporúčaných nastavení je najlepší čas uchovávanía potravín v mrazničke najviac 1 mesiac.
- Najlepší čas uchovávanía sa môže skrátiť pri iných nastaveniach.

Každodenné používanie

Zmrazovanie čerstvých potravín

- Mraznička je vhodná na zmrazovanie čerstvých potravín a na dlhodobé skladovanie zmrazených alebo hlbokozmrazených potravín.
- Čerstvé potraviny, ktoré sa majú zmraziť, vložte do mraziacej komory.
- Maximálne množstvo potravín, ktoré možno za 24 hodín zmraziť, nájdete uvedené na výkonnostnom štítku.
- Proces mrazenia trvá 24 hodín: počas tohto obdobia nepridávajte žiadne ďalšie potraviny určené na zmrazenie.

Skladovanie zmrazených potravín

Pri prvom spustení alebo po určitej dobe mimo používania nechajte spotrebič pred vložení výrobkov do priehradky bežať najmenej 2 hodiny pri vyšších nastaveniach.

Dôležité! V prípade náhodného rozmrazenia, napríklad pri výpadku napájania na dlhšie, než je hodnota uvedená v tabuľke technických charakteristík v časti „zvyšujúci sa čas“, je potrebné rozmrazené potraviny rýchlo skonzumovať alebo okamžite uvariť a zmraziť až následne (už uvarené).

Rozmrazovanie

Hlbokozmrazené alebo zmrazené potraviny možno pred ich spracovaním rozmrazovať v priestore chladničky alebo pri izbovej teplote. Výber postupu závisí od času, ktorý máte k dispozícii. Malé kusy potravín možno dokonca začať variť aj zmrazené, ihneď po vybratí z mrazničky. V tomto prípade však varenie potravy dlhšie.

Alarm otvorených dverí

Ak nezavriete dverka chladničky do 60 sekúnd, kontrolka LED 3 krát zabliká a potom bude svietiť 5 sekúnd, pričom sa tento cyklus bude opakovať, až kým dvere nezavriete.

Zásobník ľadu

Tento spotrebič môže byť vybavený jedným alebo viacerými priehradkami na výrobu ľadových kociek.

Príslušenstvo

Pohyblivé police

Steny chladničky sú vybavené sadou líšt, aby sa police dali umiestniť podľa potreby.

Položovanie polic dverí

Pre uchovávanie balení potravín rôznych veľkostí sa police na dverách môžu umiestniť do rôznych výšok.

Ak chcete urobiť tieto úpravy, postupujte nasledovne: postupne vytiahnite policu v smere šípok, až kým sa nedostane do voľného priestoru, a potom podľa potreby premiestnite.

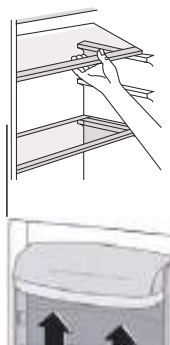

Užitočné tipy a rady

Ponúkame vám niekoľko dôležitých rád, ako proces mrazenia využiť čo najlepšie.

- Maximálne množstvo potravín, ktoré možno za 24 hodín zmraziť, nájdete uvedené na výkonnostnom štítku.
- Proces zmrazovania trvá 24 hodín. Počas toho by sa nemali pridávať žiadne ďalšie potraviny určené na zmrazenie.
- Zmrazujte iba čerstvé a dôkladne spracované potraviny najvyššej kvality.
- Rozdeľte potraviny do malých porcií, aby sa rýchlo zmrazili a aby bolo možné následne rozmraziť požadované množstvo.
- Nedovoľte, aby sa čerstvé, nezmrazené potraviny dotýkali už zmrazených potravín, čím sa zabráni zvýšeniu ich teploty.
- Potraviny s nižším obsahom tuku sa skladujú lepšie a dlhšie ako mastné. Soľ znižuje skladovaciu životnosť potravín.
- Vodný ľad môže pri konzumácii bezprostredne po vybratí z mraziaceho priestoru spôsobiť popálenie pokožky mrazom.
- Odporúča sa uviesť dátum zmrazenia na každom jednotlivom balení, aby ste ich mohli odstrániť z mrazičky.
- Odporúča sa uviesť dátum zmrazenia na každom jednotlivom balení, aby ste mohli dodržať tabuľku doby skladovania.

Rady pri skladovaní zmrazených potravín

Ak chcete od tohto spotrebiča získať najlepší výkon, mali by ste:

- uistiť sa, že komerčne zmrazené potraviny boli predajcom náležite skladované;
- dbať na to, aby preprava zmrazených potravín z obchodu do mrazičky trvala čo najkratšie;
- neotvárať dvere častejšie alebo ich nechávať otvorené dlhšie, ako je potrebné.
- Po rozmrazení potraviny rýchlo strácajú kvalitu a nemôžu sa opätovne zmraziť.
- Neprekračujte dobu uchovávania stanovenú výrobcem danej potraviny.

Rady na chladenie čerstvých potravín

Pre zaistenie najlepšieho výkonu:

- V chladničke neuchovávajte teplé potraviny alebo prechavé kvapaliny.
- Jedlo prikryté alebo zabaľte, najmä ak má silnú arómu.
- Mäso (všetky typy): zabaľte do polyetylénových sáčkov a umiestnite ho na police nad zásuvkou na zeleninu.
- Z bezpečnostných dôvodov ho takto uchovávajte len jeden deň alebo najviac dva dni.
- Varené potraviny, chladené pokrmy atď.: tieto by mali byť zakryté a môžu sa skladovať na ktorejkoľvek polici.
- Ovocie a zelenina: mali by byť dôkladne očistené a umiestnené v špeciálnej zásuvke.
- Maslo a syr: mali by sa skladovať v špeciálnych vzduchotesných nádobách alebo zabalené v hliníkovej fólii alebo polyetylénových vreckách, aby sa čo najviac zamedzilo prístupu vzduchu.
- Fľaše s mliekom: mali by mať uzáver a mali by byť uložené v bočných poličkách na dverách.
- Banány, zemiaky, cibuľa a cesnak: nesmú uchovávať v chladničke, ak nie sú zabalené.

Užitočné tipy a rady

Čistenie

Z hygienických dôvodov by mal byť interiér spotrebiča, vrátane interiérového príslušenstva, pravidelne čistený.

Výstraha! Počas čistenia nesmie byť zariadenie pripojené k sieti. Nebezpečenstvo zásahu elektrickým prúdom! Pred čistením spotrebič vypnite a vytiahnite zástrčku z elektrickej zásuvky, prípadne vypnite istič obvodu alebo poistku. Spotrebič nikdy nečistite parným čističom. V elektrických súčiastkach by sa mohla hromadiť vlhkosť! Hrozí nebezpečenstvo úrazu elektrickým prúdom! Horúce výpary môžu poškodiť plastové časti. Pred opätovným uvedením do prevádzky musí byť spotrebič suchý.

Dôležité! Éterické oleje a organické rozpúšťadlá môžu poškodiť plastové časti, napr. šťava z citróna alebo šťava z pomarančovej kôry, kyselina maslová, čistiaci prípravok s obsahom kyseliny octovej.

Vyčistite vypúšťací otvor.

Aby ste predišli pretekaniu rozmrazenej vody do chladničky, pravidelne vyčistite vypúšťací otvor na zadnej strane chladničky.

Otvor vyčistíte čistiacim prostriedkom, ako je znázornené na obrázku vpravo.



1) Ak je kondenzátor na zadnej strane spotrebiča.

- Týmto látkam nedovoľte prísť do kontaktu so súčiastkami spotrebiča.
- Nepoužívajte abrazívne čističe.
- Vyberte potraviny z mrazničky.
- Dobré prikryté ich uložte na chladné miesto.
- Spotrebič vypnite a vytiahnite zástrčku zo zásuvky, prípadne vypnite alebo vytiahnite istič či poistku.
- Spotrebič a vnútorné príslušenstvo očistite handričkou a vlažnou vodou.
- Po skončení čistenia povrchy utrite čistou vodou a následne ich vysušte.
- Po vysušení spotrebiča ho môžete znova zapojiť.

Rozmrazovanie mrazničky

Mraznička sa časom bude pokrývať námrazou. Mali by ste ju odstraňovať. Na oškrabanie námrazy z výparníka nikdy nepoužívajte ostré kovové nástroje, pretože by ho mohli poškodiť. Ak sa vo vnútri nahromadí hrubá vrstva ľadu, rozmrazovanie vykonajte nasledovným spôsobom:

- Vytiahnite zástrčku zo zásuvky.
- Vyberte všetky uskladnené potraviny, zabaľte ich do niekoľkých vrstiev novín a položte ich na chladné miesto.
- Dvere mrazničky ponechajte otvorené, pričom pod spodnú časť spotrebiča umiestnite nádobu, ktorá bude slúžiť na zachytenie rozmrazenej vody.
- Po skončení rozmrazovania vnútro spotrebiča starostlivo utrite.
- Po zasunutí zástrčky do zásuvky spotrebič znova zapnite.

Výmena lampy

Vnútorné svetlo spotrebiča je typu LED.

Ak chcete svetlo vymeniť, obráťte sa na kvalifikovaného technika.

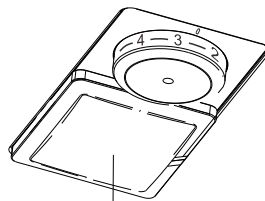

LED svetlo

Riešenie problémov



Upozornenie! Pred riešením problémov odpojte spotrebič od elektrickej siete. Riešenie problémov, ktoré nie sú uvedené v tejto príručke, môže vykonávať iba kvalifikovaný elektrikár alebo kompetentná osoba.

Dôležité! Počas bežného používania počuť zvuky (kompresor, cirkulácia chladiva).

Problém	Možná príčina	Riešenie
Zariadenie nefunguje	Tlačidlo regulácie teploty je nastavené na číslo „0“.	Na zapnutie spotrebiča nastavte regulátor na iné číslo.
	Zástrčka nie je zapojená alebo sa uvoľnila.	Zasuňte zástrčku do zásuvky.
	Poistka sa vypálila alebo je chybná	Skontrolujte poistku a v prípade potreby ju vymeňte.
	Zásuvka je poškodená	Poruchy sieťových zapojení musí opravovať elektrikár.
Jedlo je príliš teplé.	Je nastavená nevhodná teplota.	Prečítajte si kapitolu o nastavení teploty.
	Dvere spotrebiča zostali dlhšie otvorené.	Dvere otvárajte len na nevyhnutný čas.
	V priebehu 24 hodín ste do spotrebiča umiestnili prívelké množstvo teplých potravín.	Dočasne otočte regulátor teploty na chladnejšie nastavenie.
	Spotrebič sa nachádza v blízkosti zdroja tepla.	Prečítajte si kapitolu o mieste inštalácie.
Zariadenie chladí príliš silno	Teplota je nastavená príliš vysoko.	Otočte regulátor na nižšie číslo na teplejšie nastavenie.
Neobvyklé zvuky	Spotrebič nie je vyrovnaný.	Zmeňte nastavenie nožičiek.
	Spotrebič sa dotýka steny alebo iných predmetov.	Mierne spotrebič posuňte.
	Niektorá súčasť, napr. rúra na zadnej časti spotrebiča sa dotýka inej časti spotrebiča alebo steny.	Ak je to potrebné, opatrne ohnite danú súčasť tak, aby sa nedotýkali.
Voda na podlahe	Otvor na vypúšťanie vody je zablokovaný.	Pozri časť Čistenie.
Bočný panel je horúci	Kondenzátor je vo vnútri panela.	Je to normálne.

Ak sa porucha objaví znova, obráťte sa na servisné stredisko.

NAVODILA ZA UPORABO

ZAMRZOVALNA OMARA

VSEBINA	
1.VARNOSTNE INFORMACIJE	STRAN 1-8
2.OPIS APARATA	STRAN 9
3.SPREMINJANJE STRANI ODPIPANJA VRAT	STRAN 10-12
4.INSTALACIJA	STRAN 13-14
5.VSAKODNEVNA UPORABA	STRAN 15-20

Zahvaljujemo se vam za nakup tega izdelka.

Preden boste hladilnik začeli uporabljati, prosimo, da pazljivo preberete ta uporabniška navodila in tako zagotovite, da boste izdelek najbolj učinkovito uporabljali. Vso dokumentacijo shranite za kasnejšo uporabo ali za morebitne druge lastnike. Ta izdelek je namenjen izključno za domačo uporabo ter za naslednje namene:

- čajne kuhinje za osebe v trgovinah, pisarnah in podobnih poslovnih objektih
- na kmetijah, hotelskih sobah, motelih in ostalih nastanitvenih objektih, ki nudijo
- nočitev zajtrkom (B & B)

- za gostinske storitve in podobno uporabo, pri kateri ne gre za prodajo na drobno.

Napravo morate uporabljati le za shranjevanje živil, kajti vsaka drugačna uporaba je lahko nevarna, zato proizvajalec ne prevzema odgovornosti za morebitne neželene posledice.

Priporočamo tudi, da se seznanite z garancijskimi pogoji.

VARNOSTNE INFORMACIJE

Ta vodič vsebuje veliko pomembnih varnostnih informacij.

Predlagamo vam, da ta navodila hranite na varnem mestu za enostavno uporabo in dobro izkušnjo z napravo.

Hladilnik vsebuje hladilno sredstvo, tj. plin (R600a: izobutan) in izolirni plin (ciklopentan), ki sta sicer visoko združljiva z okoljem, pa vendar eksplozivna.



Pozor: nevarnost požara.

V primeru poškodovanega hladilnega krogotoka:

- **Izogibajte se odprtemu ognju in virom vžiga.**

Temeljito prezračite prostor, v katerem se naprava nahaja.

OPOZORILO!

- **Med čiščenjem/prenašanjem naprave morate paziti, da se ne dotikate kovinskih žic kondenzatorja na zadnji strani naprave, saj lahko poškodujete prste in roke ali poškodujete vaš izdelek.**
- **Ta naprava ni zasnovana za uporabo z drugimi**

napravami. Ne poskušajte sedeti ali stati na napravi, ker ni zasnovana za tako uporabo. Lahko poškodujete sebe ali napravo.

- **Prepričajte se, da se napajalni kabel med in po prenosu/premikanju naprave ne zatakne pod napravo, da preprečite, da bi se napajalni kabel prerezal ali poškodoval.**
- **Pri nameščanju naprave pazite, da ne poškodujete talnih oblog, cevi, stenskih oblog itd. Naprave ne premikajte z vlečenjem za pokrov ali ročaj. Ne dovolite otrokom, da se igrajo z napravo ali s krmilnimi elementi. Naše podjetje ne prevzema nobene odgovornosti, če ne upoštevate navodil.**
- **Naprave ne nameščajte v vlažne, zamaščene ali prašne predele, niti je ne izpostavljajte neposredni sončni svetlobi ali tekoči vodi.**
- **Naprave ne nameščajte blizu grelnikov ali vnetljivih snovi.**
- **Če pride do izpada elektrike, ne odpirajte pokrova. Če izpad traja manj kot 20 ur, to ne bo vplivalo na zamrznjeno hrano. Če izpad traja dalj časa, potem je hrano potrebno preveriti in pojesti ali pa skuhati in nato ponovno zamrzniti.**
- **Če ugotovite, da je pokrov zamrzovalne skrinje težko odpreti takoj potem ko ste ga zaprli, ne skrbite. To je posledica razlike v tlaku, ki se bo izenačil in omogočil normalno odpiranje pokrova po nekaj minutah.**
- **Naprave ne priključujte na električno napajanje, dokler ne odstranite vseh embalažnih in tranzitnih ščitnikov.**
- **Pred vklopom pustite napravo stati vsaj 4 ure, da se kompresorsko olje poravna, če se je naprava prevažala vodoravno.**

- Ta zamrzovalna naprava se sme uporabljati samo za predviden namen (t.j. shranjevanje in zamrzovanje živil).
- V hladilnik za vino ne shranjujte zdravil ali materialov za znanstvene raziskave. Snov, ki zahteva natančen nadzor temperature shranjevanja bi se pri shranjevanju v tej napravi lahko začela kvariti ali nekontrolirano reagirati, kar bi privedlo do nevarne situacije.
- Pred vsakim posegom na napravi, odklopite napajalni kabel iz vtičnice.
- Ob dostavi preverite, ali je izdelek poškodovan in če so vsi deli in dodatki v brezhibnem stanju.
- Če opazite puščanje hladilnega sredstva, se nikakor ne dotikajte tega mesta in v nobenem primeru ne uporabljajte odprtega ognja. Odprite okno in prezračite prostor. Nato se s serviserjem posvetujte glede popravila.
- Za priklop naprave ne uporabljajte podaljškov ali adapterjev.
- Napajalnega kabla ne raztegujte prekomerno, niti ga pretirano ne upogibajte, vtikača pa se ne dotikajte z mokrimi rokami.
- Pazite, da vtikača ali napajalnega kabla ne boste poškodovali; to bi lahko privedlo do električnega udara ali požara.
- Če je napajalni kabel poškodovan, ga mora zamenjati proizvajalec, njegov serviser ali podobno usposobljena oseba, da preprečite nevarnost.
- Na napravo ne postavljajte, niti v njej ne shranjujte vnetljivih in možno hlapljivih snovi kot so eter, bencin, LPG plin, propan, aerosoli v razpršilu, lepila, čisti alkohol itd. Te snovi lahko povzročijo eksplozijo.

- **Blizu hladilnika za vino ne uporabljajte ali shranjujte vnetljivih pršil, kot je na primer barva v pršilu. Lahko povzroči eksplozijo ali požar.**
- **Na napravo ne postavljajte predmetov in posod, napolnjenih z vodo.**
- **Ne priporočamo uporabe podaljševalnih vodnikov in večsmernih adapterjev.**
- **Naprave ne odstranjujte v ognju. Pazite, da pri prevozu in uporabi ne poškodujete hladilnega kroga/cevi naprave. V primeru poškodb ne izpostavljajte naprave ognju, morebitnemu viru vžiga in takoj prezračite sobo, v kateri se naprava nahaja.**
- **Hladilni sistem, nameščen v notranjosti in na zunanem delu hladilnika za vino, vsebuje hladilno sredstvo. Zato pazite, da ne boste poškodovali napeljave.**
- **V notranjosti predelov za shranjevanje živil ne uporabljajte električnih naprav, razen če so tipa, priporočenega s strani proizvajalca.**
- **Ne poškodujte krogotoka hladilnega sredstva.**
- **Za pospeševanje procesa odmrzovanje ne uporabljajte mehanskih naprav ali drugih načinov, razen tisti, priporočenih s strani proizvajalca.**
- **V predelih za shranjevanje živil ne uporabljajte električnih naprav, razen tistih, ki jih priporoča proizvajalec.**
- **Ne dotikajte se notranjih hladilnih elementov, zlasti z mokrimi rokami, da se izognete razpokam ali poškodbam.**
- **Prezračevalne odprtine, v ohišju naprave ali vgrajene v napravo, naj bodo vedno čiste in pretočne.**
- **Za odstranjevanje zmrzali ne uporabljajte predmetov z ostrimi robovi, kot so noži ali vilice.**

- Za odmrzovanje nikoli ne uporabljajte sušilnikov za lase, električnih grelnikov ali drugih takšnih električnih naprav.
- Ledu ali zmrzali, ki se nakopiči, nikoli ne odstranjajte z nožem. Pri tem bi namreč lahko poškodovali napeljavo in uhajajoče hladilno sredstvo bi se lahko vnelo ali poškodovalo vaše oči.
- Za pospešitev odmrzovanja nikoli ne uporabljajte mehanskih naprav ali druge opreme.
- V nobenem primeru pa za pospešitev odmrzovanja ne uporabljajte odprtega ognja, električne opreme, kot so grelniki, parni čistilniki, sveče, oljne svetilke in podobni pripomočki.
- Nikoli ne uporabljajte vode za umivanje kompresorja, po čiščenju ga temeljito obrišite s suho krpo, da preprečite rjo.
- Poskrbite, da bo vtikač vedno čist, kajti preveč prahu na njem lahko povzroči požar.
- Izdelek je zasnovan in izdelan samo za uporabo v domačem gospodinjstvu.
- Garancija postane neveljavna, če izdelek namestite ali uporabljate v poslovnih ali nestanovanjskih gospodinjskih prostorih.
- Izdelek je treba pravilno namestiti, postaviti in upravljati v skladu z navodili v priloženi knjižici z navodili za uporabo.
- Garancija velja samo za nove izdelke in ni prenosljiva, če izdelek preprodate.
- Naše podjetje zavrača kakršno koli odgovornost za naključne ali posledične škode.
- Garancija nikakor ne zmanjšuje vaših zakonskih pravic.
- Hladilnika ne popravljajte sami. Vsak poseg v napravo

lahko opravi le ustrezno usposobljeni serviser.

- **Če stari izdelek zavržete z nameščeno ključavnico ali zapahom na vratih, se prepričajte, da je v varnem stanju, da preprečite zapiranje otrok.**
- **Otroci, ki so starejši od 8 let in osebe z zmanjšanimi telesnimi, čutnimi ali umskimi sposobnostmi oziroma osebe s pomanjkanjem izkušenj ter znanja, lahko uporabljajo to napravo le pod nadzorom ali če so bili ustrezno podučeni glede varne uporabe naprave in se tudi zavedajo nevarnosti, ki jih njena uporaba prinaša.**
- **Otroci se z napravo ne smejo igrati. Čiščenja in uporabniškega vzdrževanja ne smejo izvajati otroci brez nadzora.**
- **Ključavnice: Če je vaš hladilnik/zamrzovalnik opremljen s ključavnico za preprečitev, da bi se vanjo zaprli otroci, ključ shranjujte nedosegljivo in ne v bližini naprave. Če odstranujete stari hladilnik/zamrzovalnik, preventivno odstranite vse stare ključavnice ali zapaha.**
- **Otroci, stari od 3 do 8 let, lahko to napravo polnijo in praznijo.**

OPOZORILO! Ko namestite napravo, poskrbite, da napajalni kabel ne bo ujet ali poškodovan.

OPOZORILO! Na zadnji strani naprave ne postavljajte več prenosnih vtičnic ali prenosnih napajalnikov.

Da bi se izognili kontaminaciji hrane, prosimo, da upoštevate naslednja navodila.

- **Odpiranje vrat za daljša časovna obdobja lahko znatno poviša temperaturo predelkov naprave.**
- **Redno čistite površine, ki so v stiku s hrano in dostopnim sistemom za odvodnjavanje.**
- **Očistite rezervoarje za vodo, če jih niste uporabljali 48 ur; izperite vodni sistem, priklopljen na vodovod, če**

niste izpuščali vode 5 dni.

- Surovo meso in ribe shranjujte v primernih posodah v hladilniku, da ne pride do stika s ali kapljanja na ostalo hrano.
- Predeli z zamrznjeno hrano z dvema zvezdicama (če so prisotni v napravi) so primerni za shranjevanje predhodno zamrznjene hrane, shranjevanje ali izdelavo sladoleda in izdelavo ledenih kock.
- Predeli z eno, dvema in tremi zvezdicami (če so prisotni v napravi) niso primerni za zamrzovanje sveže hrane.
- Če je naprava dalj časa prazna, jo izklopite, odmrznite, očistite, posušite in pustite vrata odprta, da preprečite nastanek plesni znotraj naprave.

OPOZORILO! Med uporabo, servisiranjem in odstranjevanjem naprave bodite pozorni na simbol na levi strani, ki se nahaja na zadnji strani naprave (zadnja plošča ali kompresor).

To je simbol za nevarnost požara. V ceveh za hladilno sredstvo in kompresorju so vnetljivi materiali.

Med uporabo, servisiranjem in odstranjevanjem bodite daleč stran od virov vžiga.

ODSTRANJEVANJE STARIH NAPRAV



Ta naprava je označena skladno z določili Evropske direktive 2012/19/EU o odpadni električni in elektronski opremi (OEEO).

Omenjena oprema vsebuje tako strupene snovi (ki imajo lahko negativen vpliv na okolje) kot osnovne komponente (ki jih je mogoče znova uporabiti). Tovrstno odpadno opremo je obvezno potrebno specifično obravnavati in ustrezno odstraniti strupene, hkrati pa obnoviti in ponovno uporabiti določene še uporabne materiale.

Posamezniki lahko igrajo pomembno vlogo pri zagotavljanju, da OEEO ne postane okoljsko vprašanje; nujno je upoštevati nekaj osnovnih pravil:

- Odpadne električne in elektronske opreme ne smemo obravnavati kot gospodinjske odpadke.
- Odpadno električno in elektronsko opremo je treba obvezno dostaviti na predpisana mesta za zbiranje tovrstnih odpadkov. V mnogih državah je organizirano prevzemanje odpadne električne in elektronske opreme na domu.

V mnogih državah lahko ob nakupu nove naprave staro napravo brezplačno dostavite trgovcu, če gre za opremo iste vrste kot je tista, ki ste jo kupili.

Skladnost

Z oznako **CE** na tem izdelku potrjujemo skladnost z vsemi evropskimi varnostnimi, zdravstvenimi in okoljskimi zahtevami, ki veljajo v zakonodaji za ta izdelek.

Varčevanje z energijo

Za boljše varčevanje z energijo priporočamo naslednje:

Napravo namestite stran od virov toplote in je ne izpostavljajte neposredni sončni svetlobi ter jo namestite v dobro prezračenem okolju.

V hladilnik ne postavljajte vroče hrane, zato da preprečite dvig temperature v notranjosti in posledično nenehno delovanje kompresorja.

V hladilnik ne zlagajte prevelikih količin živil in tako zagotovite dobro prezračevanje.

Odmrznite napravo, če je prisoten led, da omogočite prenos mrzlosti.

V primeru izpada električnega napajanja se priporoča, da vrata hladilnika držite zaprta.

Vrata odpirajte le toliko kot je potrebno in takrat, ko je to nujno.

Termostata ne nastavljajte na prenizko temperaturo.

Odstranite prah z ozadja naprave.

Opis Aparata

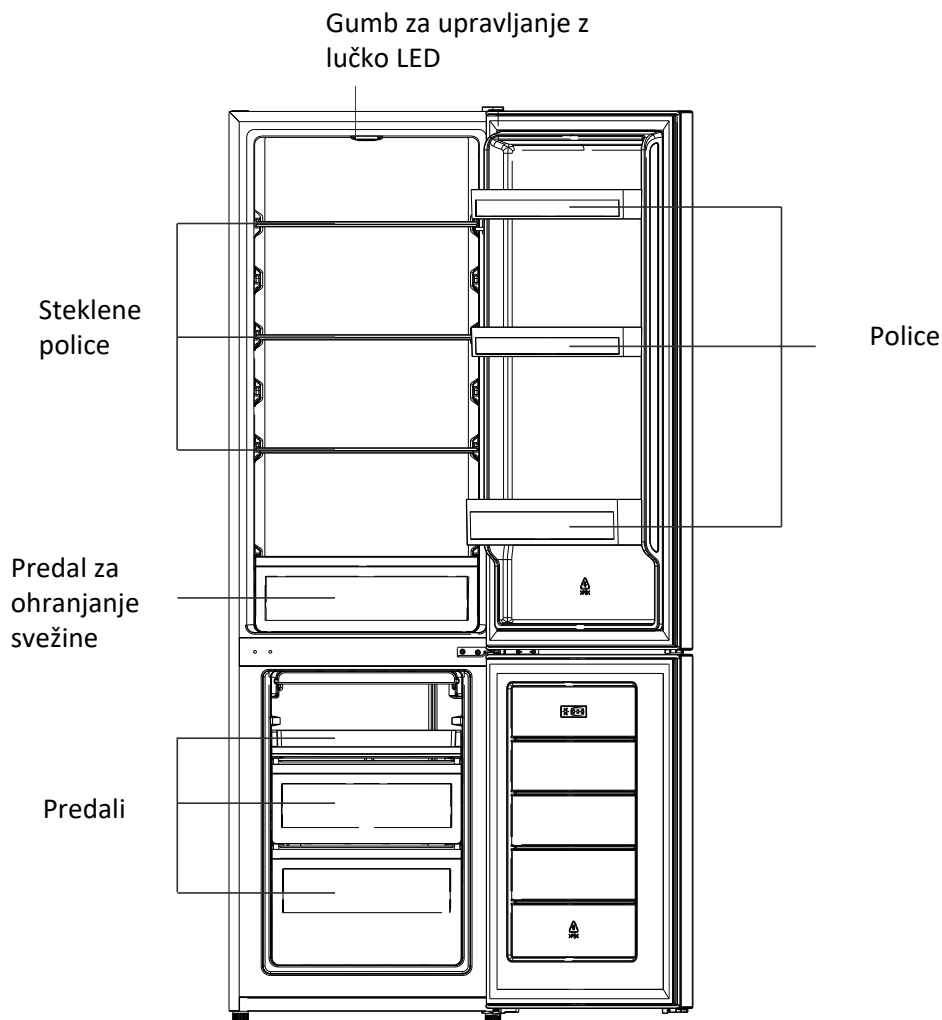

Ta slika je samo za referenco. Za podrobnosti preverite napravo.

Spreminjanje strani odpipanja vrat

Potrebna orodja: Križni izvijač, ploščati izvijač, viličasti ključ.

- Poskrbite, da bo enota odklopljena z napajanja ter prazna.
- Pri snemanju vrat iz vodil morate napravo nagniti nazaj.
- Zato jo morate nasloniti na trdno oporo, da med obračanjem vrat ne bo mogla zdrsniti.
- Vse odstranjene dele morate shraniti in jih pri pritrjevanju ponovno uporabiti.
- Naprave pri tem ne polagajte, kajti hladilni sistem bi pri tem lahko utrpel poškodbe.
- Priporočamo, da med montažo z enoto upravljata dve osebi.

1. Previdno odstranite pokrov zgornjega tečaja s ploščatim izvijačem.

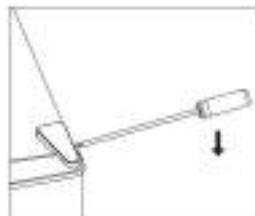

2. Odvijte zgornji tečaj z izvijačem Phillips.

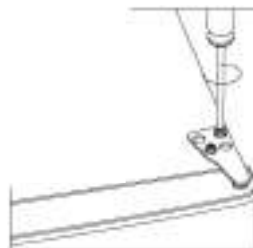

3. Odstranite pokrov odprtine s ploščatim izvijačem.

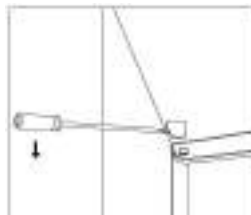

4. Premaknite glavni pokrov z leve na desno stran. Nato dvignite zgornja vrata in jih položite na oblažinjeno površino, da preprečite nastanek prask.



Spreminjanje strani odpiranja vrat

5. Odvijte srednji tečaj, nato dvignite spodnja vrata ter jih položite na mehko blazinico, da se izognete praskam.

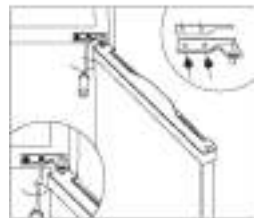

6. Premaknite dva pokrova sredinskih odprtin iz leve proti desni:

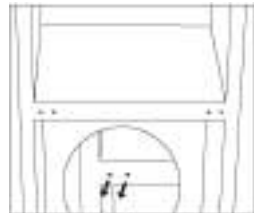

7. Zadnjo stran omarice položite na mehko blazinico. Odvijte spodnji tečaj in izravnalno nogo.



8. Odvijte in odstranite zatič spodnjega tečaja, obrnite nosilec in ga zamenjajte.

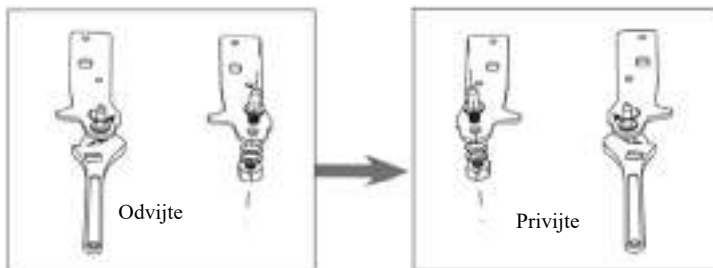

9. Pritrdite tečaj na levo stran in podstavek za stopala na desno stran. Nato privijte dve izravnalni nogi z njunimi originalnimi deli.

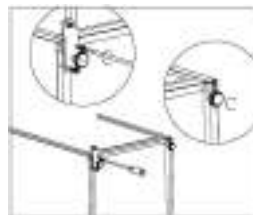

Spreminjanje strani odpipanja vrat

10. Premaknite dva pokrova sredinskih odprtih iz leve proti desni.



11. Postavite enoto pokonci in postavite vrata na spodnji tečaj. Prepričajte se, da je jedro spodnjega tečaja vstavljeno v odprtino vrat. Nato premaknite pokrov tečajne odprtine spodnjih vrat z leve na desno stran.

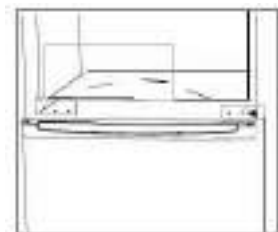

12. Namestite sredinski tečaj.

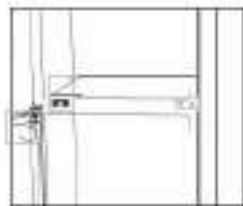

13. Zgornja vrata namestite z zgornjim tečajem.

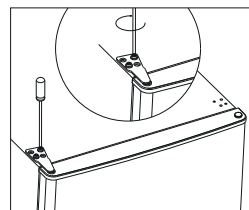

14. Zaprite pokrov tečaja in pokrov odprtine na vrhu enote.

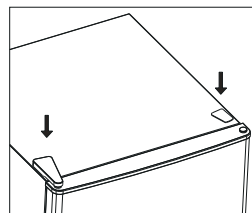

15. Preverite, ali je tesnilo vrat deformirano.

Če je odgovor pritrdilen, odstranite tesnila vrat hladilnika in zamrzovalnika ter jih po zamenjavi pritrdite.

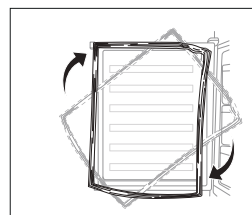

Instalacija

Pritrjevanje ročaja

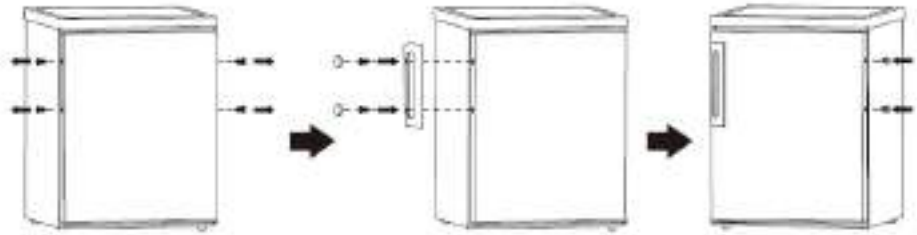

Mere potrebnega prostora

Prostora mora biti dovolj, da se lahko odprejo vrata.

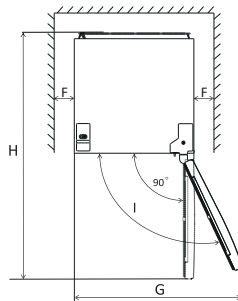
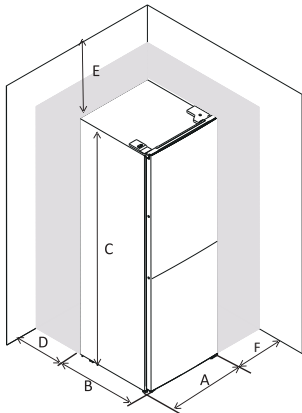

A	550
B	560
C	1800
D	min=50
E	min=50
F	min=50
G	1100
H	1210
I	135°

Uravnavanje

Aparat uravnate s pomočjo nastavljivih nog spredaj. Če aparat ne stoji povsem ravno, se vrata morda ne bodo dobro ujemala z magnetnim tesnilom.

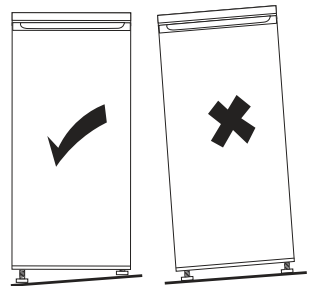
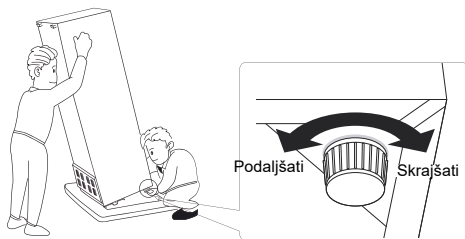

Instalacija

Namestitev

Aparat postavite v prostor, kjer temperatura ustreza predpisani za klimatski razred, v katerega je aparat razvrščen (gl. tablico s podatki).

- razširjeni zmerni (SN): „ta hladilni aparat je namenjen za uporabo pri temperaturah okolice od 10 °C do 32 °C“;
- Zmerni (N): „ta hladilni aparat je namenjen za uporabo pri temperaturah okolice od 16 °C do 32 °C“;
- Subtropski (ST) „ta hladilni aparat je namenjen za uporabo pri temperaturah okolice od 16 °C do 38 °C“;
- Tropski (T) „ta hladilni aparat je namenjen za uporabo pri temperaturah okolice od 16 °C do 43 °C“;

Aparat postavite na ustrezno mesto. Ne sme stati tik ob viru toplote, npr. peči, radiatorju, ter ne sme biti izpostavljen neposredni sončni svetlobi.

Za največjo učinkovitost in varnost mora biti v prostoru ustrezna temperatura, primerna za klimatski razred, v katerega je vaš aparat uvrščen (gl. tablico s podatki).

Pomembno! Poskrbite za neovirano kroženje zraka okoli aparata, s čimer zagotovite ustrezno razpršitev toplote in veliko učinkovitost aparata ob nizki porabi energije. Zato mora biti okoli hladilnega aparata dovolj prostora. Priporočamo, da je nad njim več kot 100 mm praznega prostora do omarice nad njim. Zelo pomembno je, da je pravilno naravnano s pomočjo nastavljenih nog.

Vtikač naj bo dostopen, tako da bo možno aparat vedno izključiti iz električnega omrežja!

Priključitev na električno omrežje

Preden priključite aparat na električno omrežje, se prepričajte, da napetost in frekvenca v hišnem omrežju ustrežata vrednostim, navedenim na tablici s podatki. Aparat mora biti ozemljen. V ta namen je vtikač opremljen z ustreznim kontaktom. Če vtičnica ni ozemljena, poiščite pomoč strokovnjaka, ki bo poskrbel za ozemljitev skladno z vsemi veljavnimi predpisi. Proizvajalec ne prevzema odgovornosti za škodo ali poškodbe, ki bi bile posledica neupoštevanja tega varnostnega ukrepa.

Aparat je skladen s predpisi EEC.

Dnevna uporaba

Čiščenje pred uporabo

Pred prvo uporabo aparata operite površine v notranjosti in vso opremo z mlačno vodo in nevtralnimi čistilom. Tako boste odstranili značilen vonj po novem. Nato do suhega obrišite vse površine.

Pomembno! Ne uporabljajte detergentov ali jedkih praškov, da ne poškodujete površine!

Nastavitev temperature

- Vključite napravo.
- Notranjo temperaturo nadzoruje termostat. Obstaja 8 nastavitev. 1 je najtoplejša nastavev, 7 pa najhladnejša; ko je nastavljeno na 0, je naprava izklopljena. Ko je nastavljeno na najv. (»max«), se kompresor ne ustavi.
- Naprava morda ne bo delovala pri ustrezni temperaturi, če je zelo vroče ali če vrata pogosto odpirate.

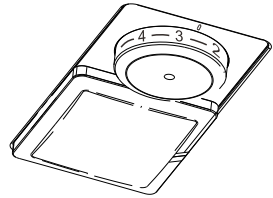

Dnevna uporaba

Postavite različna živila v različne predelke v skladu s spodnjo tabelo

Hladilni predelki	Vrsta živil
Vrata ali police hladilnika	<ul style="list-style-type: none">• Živila z naravnimi konzervansi, kot so marmelade, sokovi, pijače, začimbe.• Ne shranjujte pokvarljivih živil.
Predal za ohranjanje svežine (predal za solate)	<ul style="list-style-type: none">• Sadje, zelišča in zelenjavo je treba ločeno postaviti v posodo za ohranjanje svežine.• V hladilniku ne shranjujte banan, čebule, krompirja in česna.
Hladilna polica – srednja	<ul style="list-style-type: none">• Mlečni izdelki, jajca
Hladilna polica – zgornja	<ul style="list-style-type: none">• Živila, ki jih ni treba kuhati, kot so živila, pripravljena za uživanje, delikatesne mesnine, ostanki.
Predal (-i)/pladenj zamrzovalnika	<ul style="list-style-type: none">• Živila za dolgoročno shranjevanje.• Spodnji predal za surovo meso, perutnino, ribe.• Srednji predal za zelenjavo, čips.• Zgornji pladenj za sladoled, zamrznjeno sadje, zamrznjeno pecivo.

Dnevna uporaba

Priporočilo za nastavev temperature

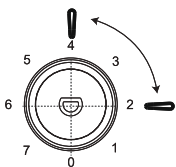
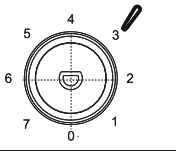
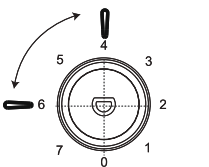
Priporočilo za nastavev temperature		
Temperatura okolice	Zamrzovalni predelek	Hladilni predelek
Toplo 29°C - 38°C	/	
		Nastavite na 2~4
Običajno 21°C - 28°C	/	
		Nastavite na 3
Hladno 16°C - 20°C	/	
		Nastavite na 4~6

Zgornje informacije so priporočila za uporabnike glede nastavitve temperature.

Vpliv na shranjevanje živil

- Po priporočeni nastavitvi je najboljši čas za shranjevanje v hladilniku največ 3 dni.
- Po priporočeni nastavitvi je najboljši čas za shranjevanje v zamrzovalniku največ 1 mesec.
- Najboljši čas shranjevanja se lahko skrajša glede na druge nastavitve.

Dnevna uporaba

Zamrzovanje svežih živil

- Zamrzovalnik je primeren za zamrzovanje svežih in dolgotrajno hrambo zamrznjenih živil.
- Sveža živila postavite v spodnji predal zamrzovalnika.
- Največja količina svežih živil, ki jih lahko zamrznete v 24 urah, je navedena na tablici s podatki.
- Zamrzovanje traja 24 ur. Med tem časom ne dodajajte v zamrzovalnik novih svežih živil.

Shranjevanje že zamrznjenih živil

Po prvem vklopu oz. če aparata nekaj časa niste uporabljali, vklopite aparat na najhladnejšo nastavitve in počakajte vsaj 2 uri. Šele nato zložite vanj zamrznjena živila.

Pomembno! V primeru slučajnega odtaljevanja, če npr. zmanjka električne energije za dlje časa, kot je to navedeno v tabeli s tehničnimi značilnostmi (Čas ohranjanja nizke temperature), morate odtaljena živila hitro porabiti, ali pa takoj skuhati in šele skuhana ponovno zamrzniti.

Odtaljevanje

Zamrznjena živila pred uporabo odtajajte v hladilniku ali pri sobni temperaturi, odvisno od časa, ki ga imate na voljo.

Manjše kose lahko kuhate še zamrznjene – kuhanje bo v tem primeru seveda nekoliko dolgotrajnejše.

Ledene kocke

Aparat je opremljen z enim ali več modelčki za ledene kocke.

Alarm odprtih vrat

Če v 60 sekundah ne zaprete vrat hladilnika, bo lučka LED 3-krat utripnila in nato svetila za 5 sekund; ta krog se bo ponavljal, dokler ne zaprete vrat hladilnika.

Dodatna oprema

Premične police

Stene hladilnika so opremljene z nizom vodil, da lahko police namestite na želen položaj.

Namestitev vratnih polic

Da bi omogočili shranjevanje paketov živil različnih velikosti, lahko vratne police nastavite na različne višine.

Za te nastavitve upoštevajte naslednja navodila: polico postopoma povlecite v smeri puščic, dokler se ne sprostí, nato pa jo po potrebi ponovno nastavite.



Dnevna uporaba

Nasveti za zamrzovanje

Za najbolj učinkovito zamrzovanje upoštevajte naslednje nasvete:

- Ne prekoračite največje dovoljene količine za enkratno zamrzovanje (gl. tablico s podatki).
- Zamrzovanje traja 24 ur. Med tem časom ne dodajajte svežih živil!
- Zamrzujte samo kakovostna, sveža, dobro očiščena živila.
- Živila razdelite na manjše porcije, tako da bodo hitro zamrznila in boste pozneje odtajali samo toliko, kolikor potrebujete.
- Sveža živila ne smejo priti v stik z že zamrznjenimi. S tem preprečite dvig temperature v že zamrznjenih živilih.
- Pusta živila se bolje in dlje ohranijo od mastnih; sol skrajša čas shranjevanja.
- Ledene kocke lahko povzročijo ozeblino, če jih zaužijete takoj po jemanju iz zamrzovalnika.
- Priporočamo, da si na zavojčke zabeležite datum zamrzovanja, da boste živilo pravočasno porabili.
- Pazite, zaradi prijemanja zamrznjenih živil lahko dobite ozeblino.

Nasveti za shranjevanje zamrznjenih živil

- Prepričajte se, da so bila tovarniško zamrznjena živila v trgovini pravilno shranjena.
- Čimprej jih odnesite domov in zložite v zamrzovalnik.
- Ne odpirajte vrat pogosto in za dlje kot je to nujno potrebno.
- Odtaljena živila hitro izgubljajo na kakovosti; ne smete jih ponovno zamrzniti.
- Ne prekoračujte roka uporabe, ki ga je navedel proizvajalec.

Nasveti za shranjevanje svežih živil v hladilniku

Da bi dosegli najboljšo učinkovitost:

- V hladilniku ne shranjujte toplih živil ali izhlapevajočih tekočin. Živila pokrijte ali zavijte, zlasti če imajo močan okus.
- V hladilniku ne shranjujte toplih živil ali izhlapevajočih tekočin. Živila pokrijte ali zavijte, zlasti če imajo močan okus.
- Zaradi varnosti shranjujte na ta način samo en ali največ dva dni.
- Kuhana živila, hladne jedi itd.: treba jih je pokriti in postaviti na katero koli polico.
- Sadje in zelenjava: treba ju je temeljito očistiti in postaviti v priložene posebne predale. Maslo in sir: postaviti ju je treba v posebne nepredušne posode ali zaviti v aluminijasto folijo ali polietilenske vrečke, da čim bolj preprečite vdor zraka.
- Steklenice z mlekom: imeti morajo pokrov in biti shranjene na vratnih policah.
- Če banane, krompir, čebula in česen niso pakirani, jih ne smete hraniti v hladilniku.

Dnevna uporaba

Čiščenje in vzdrževanje

Zaradi higiene morate redno čistiti tako notranjost kot zunanje površine aparata.

Čiščenje je potrebno vsaj na vsaka dva meseca.



POZOR! Nevarnost električnega udara! Aparat pred čiščenjem izklopite iz električnega omrežja. Izklopite ga in potegnite vtičač iz vtičnice ali pa odvijte varovalko.

Nikoli ne čistite aparata z aparati za čiščenje s paro. Vlaga bi se lahko nabrala na električnih komponentah – nevarnost električnega udara! Vroča para lahko poškoduje plastične dele! Aparat mora biti povsem suh, preden ga ponovno priključite na električno omrežje.

Očistite odtočno odprtino.

Da preprečite odtokanje odmrznjene vode v hladilnik, redno čistite odtočno odprtino v hladilnem predelku. Za čiščenje odprtine uporabite čistilo, kot je prikazano na desni sliki.



1) Če je kondenzator na zadnji strani naprave.

- Pazite, da deli aparata ne pridejo v stik z eteričnimi olji in organskimi topili, saj bi ti lahko poškodovali plastične dele (npr. limonin sok, sok iz pomarančne lupine, maslena kislina ali čistila, ki vsebujejo očetno kislino).
- Pred čiščenjem izpraznite hladilni aparat. Živila shranite na hladno in jih dobro pokrijte.
- Ne uporabljajte jedkih čistil.
- Aparat čistite s krpo in mlačno vodo.
- Po čiščenju izperite površine s čisto vodo in jih s krpo obrišite do suhega.
- Občasno očistite tudi prah s kondenzatorja na hrbtni strani, ki se sčasoma tam nabere. Enkrat letno ga očistite z mehko krtačo ali sesalnikom za prah (samo modeli z vidnim kondenzatorjem).
- Ko so vse površine spet suhe, znova vklopite aparat.

Odtaljevanje

Odtaljevanje zamrzovalnega dela morate opraviti ročno. Najprej odstranite vsa živila.

- Potegnite vtičač iz vtičnice.
- Izvlecite pladenj za zamrzovanje in predale ali pa jih začasno postavite v hladilnik.
- Vrata naj ostanejo odprta, da se led in srež odtajajo; podstavite posodo, v katero se bo stekala voda.
- Na koncu do suhega obrišite vse površine.
- Ponovno potisnite vtičač v vtičnico in vklopite aparat.

Menjava svetilke

Notranja lučka je tipa LED. Če želite zamenjati svetilko, se obrnite na usposobljenega tehnika.

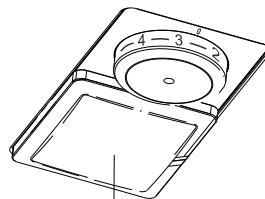

lučka LED

Dnevna uporaba

KAJ STORITI, ČE



POZOR! Pred kakršnim koli posegom izklopite aparat iz električnega omrežja. Morebitne druge posege, ki niso navedeni v spodnji razpredelnici, prepustite ustrezno usposobljenim strokovnjakom pooblaščenega servisa ali drugim strokovnjakom!

Pomembno! Popravila smejo opravljati samo ustrezno usposobljeni strokovnjaki. Nestrokovna popravila pomenijo veliko tveganje za uporabnika. Če se vaš aparat pokvari, se obrnite na najbližji pooblaščen servis. Pred tem si zapišite podatke, ki so navedeni na tablici s podatki.

Težava	Možen vzrok	Rešitev
Aparat ne deluje.	Termostat je postavljen na "0"	Za vklop aparata nastavite termostat na druge številke
	Vtikač ni v vtičnici ali ni trdno v vtičnici.	Preverite, če je vtikač pravilno potisnjen v vtičnico.
	Pregorela je varovalka.	Preverite in po potrebi zamenjajte varovalko.
	Vtičnica je pokvarjena.	Zamenjati jo mora električar.
Živila so prevroča.	Temperatura ni pravilno nastavljena.	Poglejte začetni razdelek o nastavitvi temperature.
	Vrata so bila dlje časa odprta.	Vrata odprite le za toliko časa, kot je potrebno.
	V zadnjih 24 urah je bila v napravo postavljena večja količina toplih živil.	Začasno obrnite regulator temperature na hladnejšo nastavitvev.
	Naprava je v bližini vira toplote.	Poglejte razdelek o lokaciji namestitve.
Naprava se preveč hladi.	Nastavljena je prenizka temperatura.	Gumb za regulacijo temperature začasno nastavite na toplejšo nastavitvev.
Neobičajni zvoki.	Aparat ne stoji ravno.	Prilagodite višino nog.
	Aparat se dotika zidu ali poleg stoječega pohištva.	Nekoliko ga odmaknite.
	Kateri od delov, npr. cev na hrbtni strani, se dotika drugega dela ali zidu.	Po potrebi previdno zapognite del, da se ne bo več dotikal.
Na tleh je voda	Odočna odprtina je zamašena.	Odočna odprtina je zamašena.
Stranska plošča je vroča.	Stranska plošča je vroča.	To je normalno.

Če težava ni odpravljena, se obrnite na servisni center