

CZ

SK

RO

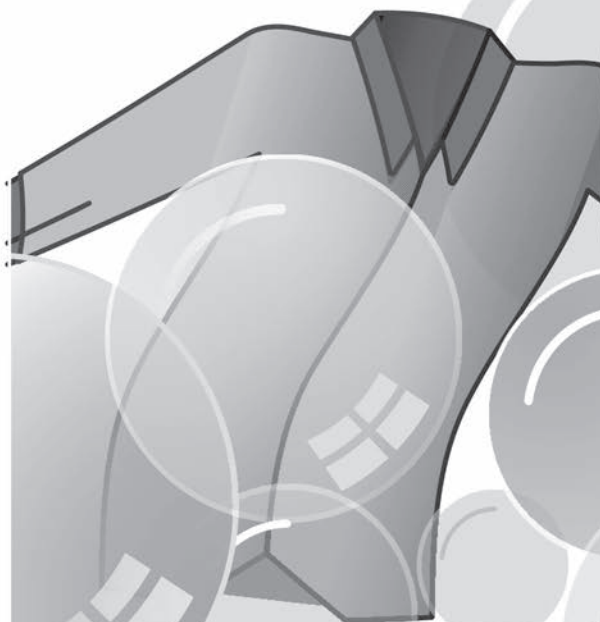

CANDY

Obsah

Přečtěte si důkladně a dodržujte tyto pokyny. Tento návod nabízí důležité rady pro bezpečné použití, instalaci, údržbu a několik užitečných rad pro nejlepší využití spotřebiče.

Odložte si veškerou dokumentaci na bezpečném místě pro případné použití v budoucnosti nebo pro dalšího majitele.

Zkontrolujte, zda balení obsahuje následující položky:

- Návod k obsluze
- Záruční list
- Energetický štítek

Umístěním symbolu  na tento spotřebič prohlašujeme shodu se všemi platnými Evropskými požadavky ohledně bezpečnosti, zdraví a životního prostředí týkajícími se tohoto spotřebiče.

 Zkontrolujte, zda nebyl spotřebič během přepravy poškozen. Pokud ano, kontaktujte servis GIAS. Nedodržením výše uvedených pokynů můžete negativně ovlivnit bezpečnost spotřebiče. V případě závady způsobené nesprávnou manipulací budete hradit servisní zásah.

1. BEZPEČNOSTNÍ UPOZORNĚNÍ

2. PŘÍPRAVA PRÁDLA

3. ČIŠTĚNÍ A BĚŽNÁ ÚDRŽBA

4. ZÁSObNÍK VODY

5. DVÍŘKA A FILTR

6. OVLÁDACÍ PRVKY A KONTROLKY

7. VÝBĚR PROGRAMU A FUNKCÍ

8. ODSTRANĚNÍ PŘÍPADNÝCH PROBLÉMŮ

1. BEZPEČNOSTNÍ UPOZORNĚNÍ

● Tento spotřebič smí používat děti od 8 let a starší a osoby s omezenými fyzickými, senzorickými nebo mentálními schopnostmi, nebo bez dostatečných zkušeností a znalostí, pokud byly poučeny o správném a bezpečném použití spotřebiče osobou odpovědnou za jejich bezpečnost a porozuměly možným rizikům. Nedovolte dětem hrát si se spotřebičem. Čištění a údržbu nesmí provádět děti bez dohledu. Děti do 3 let mějte neustále pod dohledem.

●VAROVÁNÍ. Nesprávné použití sušičky může zvýšit riziko požáru.

● Tento spotřebič je určený pro použití v domácnosti a podobném prostředí:

-Zaměstnanecké kuchyně v prodejnách, kancelářích a jiném pracovním prostředí;

-Na farmách

-Klienty hotelů, motelů a podobném typu ubytovacího zařízení;

-V místě pro výdej snídaně.

Jiné použití spotřebiče od použití v domácnosti nebo pro typické domácí využití, jako jsou komerční účely experty nebo zkušenými uživateli, jsou vyloučeny z výše uvedených způsobů použití.

Pokud se spotřebič používá nesprávně, může se zkrátit jeho životnost a nebudete mít práva na záruční opravu.

Jakékoliv poškození spotřebiče způsobené nesprávným použitím (i když je spotřebič v domácnosti) není akceptováno výrobcem.

● Tento spotřebič se smí používat pouze k určenému účelu podle popisu v tomto návodu. Ujistěte se, zda rozumíte všem pokynům k instalaci a použití před obsluhou spotřebiče.

● Nedotýkejte se spotřebiče mokřýma rukama.

● Nesedejte si na dvířka ani je nepoužívejte k zvedání samotného spotřebiče.

●Nedovolte dětem hrát si se spotřebičem nebo ovladači.

Instalace

● **VAROVÁNÍ.** Nepoužívejte spotřebič, pokud není jeho filtr na místě, nebo je poškozený; chomáče se mohou vznítit.

VAROVÁNÍ. Na místě označeném symbolem horkého povrchu  může teplota vystoupit nad 60°C.

● Odpojte zástrčku od síťové zásuvky. Před čištěním odpojte zástrčku od síťové zásuvky

● Pokud je spotřebič poškozený, nepoužívejte jej.

● Zabraňte hromadění chomáčů a vláken na podlaze v okolí spotřebiče.

● Konečný cyklus sušičky probíhá bez ohřevu (cyklus chlazení) k zajištění teploty prádla, která jej nepoškodí.

● Sušička se nesmí používat, pokud jste k čištění prádla použili průmyslové chemikálie.

● **VAROVÁNÍ:** Nikdy nezastavuje sušičku před dokončením cyklu, pokud rychle nevyndáte veškeré díly prádla a nerozprostřete je pro odvod tepla.

● Maximální náplň sušení: viz energetický štítek.

● Nepoužívejte adaptéry, mnohonásobné zásuvky a prodloužení.

● Nikdy neinstalujte sušičku proti zácloně a zabraňte pádu předmětů za sušičku.

● Spotřebič se nesmí instalovat za uzamykatelné dveře, posuvné dveře nebo dveře na opačné straně k sušičce.

Důležité: Během přepravy zajistěte, aby spotřebič stál v horizontální poloze, a v případě potřeby jej nakloňte na jednu stranu;



Pozor: Po přemístění spotřebiče počkejte nejméně 4 hodiny před opětovným zapnutím, aby mohl olej natéct zpět do kompresoru. Nedodržením výše uvedených pokynů byste mohly poškodit kompresor.

Prádlo

- V sušičce nesaňte nevyprané prádlo.
- **VAROVÁNÍ:** Nesaňte látky ošetřené čisticími prostředky.
- **VAROVÁNÍ:** Materiály z pěnové gumy se mohou za určitých okolností vznítit při nadměrném zahřátí. Předměty jako je pěnová guma (latexová pěna), koupací čepice, voděodolné textilie, gumové předměty nebo polštáře plněné pěnou SE NESMÍ sušit v sušičce.
- Vždy si přečtěte informace o vhodnosti sušení na štítku prádla.
- Prádlo před vložením do sušičky důkladně vyždímejte. Prádlo, ze kterého kape voda, nedávejte do sušičky.
- Z kapes odstraňte všechny předměty, včetně zapalovačů a sirek.
- Zapalovače a zápalky nenechávejte v kapsách a NIKDY nepoužívejte v blízkosti spotřebiče hořlavé tekutiny.
- Záclony se skelným vláknem NIKDY nedávejte do spotřebiče. V případě kontaminace ostatního prádla skelným vláknem může dojít k podráždění pokožky.
- Předměty znečištěné olejem, acetonem, alkoholem, benzinem, kerozenem,

odstraňovačem skvrn, terpentýnem, voskem a odstraňovačem vosku musíte vyprat v horké vodě s dostatečným množstvím pracího prostředku před sušením v bubnové sušičce.

- Aviváže nebo podobné prostředky musíte používat podle pokynů na obalu.

Větrání

- V místnosti instalace spotřebiče je nutné zajistit dostatek místa.
- Instalujte zadní stranu spotřebiče do blízkosti zdi nebo vertikální plochy.
- Mezi spotřebičem a okolními plochami musí být volný prostor nejméně 12 mm. Vstup a výstup vzduchu nikdy neblokujte koberci ani jinými překážkami.
- Pravidelně kontrolujte volnost průchodu vzduchu.
- Po použití kontrolujte filtr, v případě potřeby vyčistěte.
- Zabraňte pádu nebo hromadění předmětů za sušičkou, neboť tyto mohou blokovat vstup a výstup vzduchu.
- NIKDY neinstalujte sušičku naproti zácloně

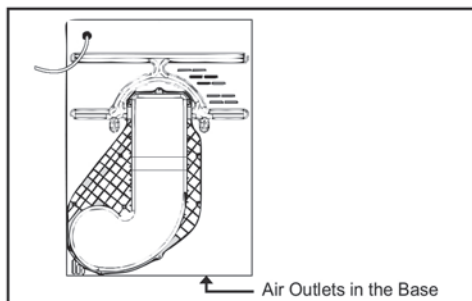

UPOZORNĚNÍ: spotřebič nesmí být napájen prostřednictvím externího spínacího zařízení, jako je časovač, ani připojen k obvodu, který je pravidelně vypínán obsluhou.

- Zástrčka musí zůstat po instalaci spotřebiče snadno přístupná, pro případné odpojení.

! Pokud je přívodní kabel poškozený, musí jej vyměnit výrobce, servisní technik nebo podobně kvalifikovaná osoba, aby se zabránilo nebezpečí.

! Neinstalujte spotřebič v místnosti, kde je riziko mrazu. Při teplotách kolem bodu mrazu nemusí sušička fungovat správně: riziko poškození v případě zamrznutí vody v hydraulickém okruhu (ventily, hadice, čerpadla). Pro lepší funkci spotřebiče musí být okolní teplota místnosti mezi $+5$ - 35°C . Všimněte si, že při provozu v chladných podmínkách (od $+2$ až $+5^{\circ}\text{C}$) může trochu kondenzované vody kapat na podlahu.

Pokyny pro montáž dvířek nábytku

- **Seřízení výšky sušičky**
4 nastavitelné nožičky umožňují seřízení výšky sušičky od 827 mm po maximálně 847 mm. Pro nastavení výšky musíte otáčet nožičkou až do vyvážení spotřebiče (**obrázek 1**).

Poznámka: sušičku doporučujeme nastavit na maximální možnou výšku pro zabránění naklápění, se zachováním volného prostoru nejméně 5 mm od horní strany nábytku.

- Před upevněním závěsů je nutné zvolit hloubku sušičky od čelní strany kuchyně s ohledem na hloubku soklu (viz obrázek) a zvolit správnou možnost instalace (**obrázek 2**).

Možnost 1

Pozice soklu sušičky je odsazená méně než 54 mm od čelní strany nábytku.

Umístěte šablonu na zadní stranu dvířek nábytku. V závislosti na požadavcích lze závěsy a magnet namontovat na levou nebo pravou stranu. Poznačte si pozice otvorů, pak vyvrtejte (**obrázek 3**).

Obrázek 1:

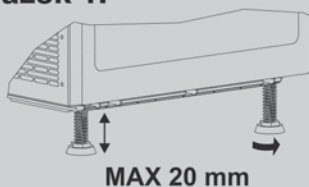

Obrázek 2:

Možnost 1:

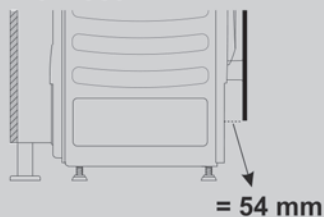

Možnost 2:

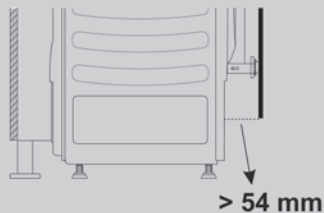

Poznámka: tato vzdálenost nezohledňuje tloušťku soklu kuchyně.

Dvířka nábytku doporučujeme montovat tak, aby se otvíraly vlevo, jako dvířka otvoru spotřebiče.

Obrázek 3:

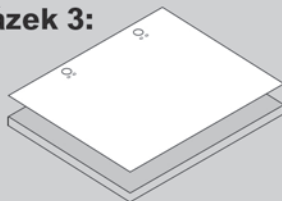

- Připevněte závěsy na místě (na dvířkách) pomocí 4 dodaných šroubů (A) (**obrázek 4**).

- Upevněte magnet (B) v pozici pomocí šroubu (C) (**obrázek 4**).

- Namontujte plíšek (D) na pravou nebo levou stranu, v závislosti na podmínkách instalace (**obrázek 5**).

- Umístěte plastovou podložku (E) pod plíšek a upevněte v pozici šroubem (F) (**obrázek 5**).

- Nacvakněte montážní krytku (G) ve spodní pozici (**obrázek 5**).

- Instalujte nábytková dvířka na čelní stranu sušičky použitím závěsů. Vložte podložky pod závěsy (I) (**obrázek 6**) a pak je upevněte v pozici šroubem (H).

- Zasuňte sušičku do otvoru velikosti uvedené na obrázku (**obrázek 7**).

Obrázek 4:

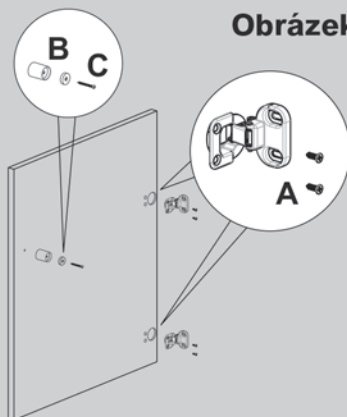

Obrázek 5:

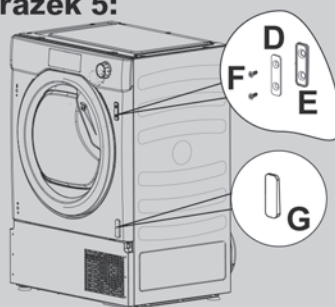

Obrázek 6:

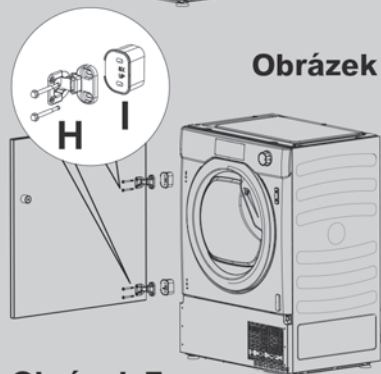

Obrázek 7:

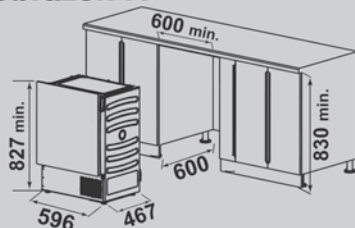

Možnost 2

pozice podstavce je odsazená vzad o více než 55 mm od čelní strany nábytku.

Poznámka: nedodané komponenty

- závěsy
- podložky
- doraz dvířek

- Nejdříve zasuňte sušičku do otvoru velikosti uvedené na obrázku (**obrázek 7**).

Poznámka: jakmile jsou závěsy upevněné na nábytku, není možné sušičku vysunout ven ani dovnitř.

- Připevněte dvířka k nábytku pomocí standardních závěsů a podložek (nejsou součástí dodávky) a zajistěte dvířka standardním háčkem (nedodaný) (**obrázek 8**).



Dbejte na umístění spodního závěsu 40 mm nad sokl, pro usnadnění jeho vyjmutí (obrázek 9).

- Nyní můžete upevnit závěsy k nábytkovým dvířkům.
- Použijte 4 montážní zásepky (G) k překrytí všech otvorů na čelním panelu sušičky.

VŠEBECNÉ

- Pokud je vzdálenost od horní strany sušičky a nábytku větší než 10 mm, upevněte zadní část sušičky 2 kovovými držáky tvaru L (K), abyste zabránili překlopení (**obrázek 10**).

Obrázek 8:

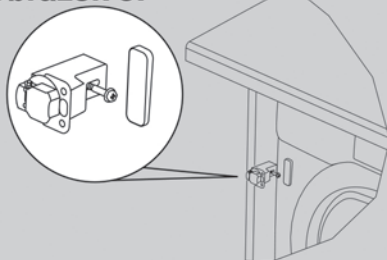

Obrázek 9:

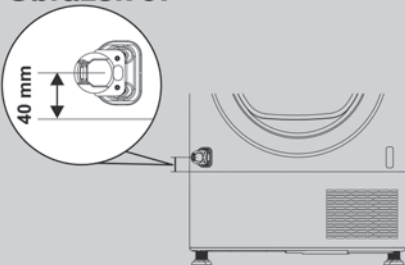

Obrázek 10:

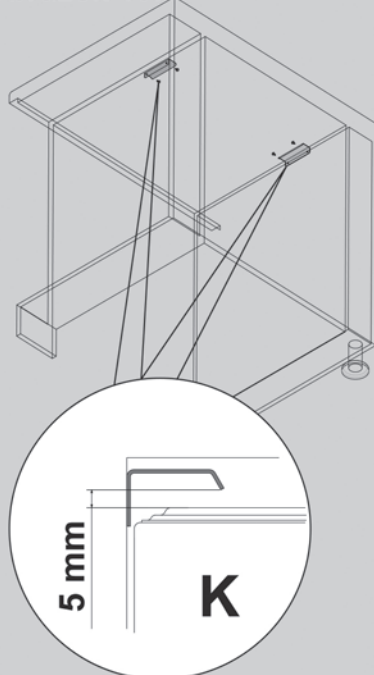

- Sokl nábytku může procházet před přední částí spotřebiče, ale jeho výška bude stanovena čelním soklem sušičky.

Sokl nábytku musí mít větrací otvory (min. průměr otvoru 127 mm) dle rozměrů na šabloně.

Pokud sokl není dostatečně vysoký pro celý otvor, vyřízněte z něj pouze část.

- Šablonu umístěte na zadní stranu soklu. Poznačte pozice otvorů pro šrouby, pak tyto otvory vyvrtejte (**obrázek 11**).

- Sokl připevněte k podstavci sušičky pomocí 6 dodaných šroubů.(J)

Poznámka: je možný pouze jeden typ soklu (např. dřevěný nebo plastový). Doporučujeme ověřit u dodavatele kuchyně.

- Upevněte sokl k sušičce.
- V případě použití plných dvířek musíte udělat otvor s minimálním průměrem $\text{Ø}127$ mm přes celý sokl (**obrázek 12**).

Obrázek 11:

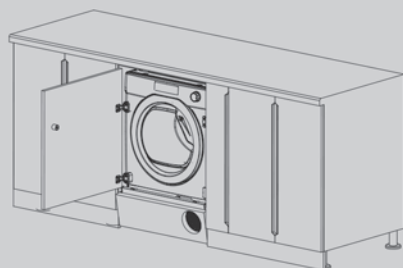
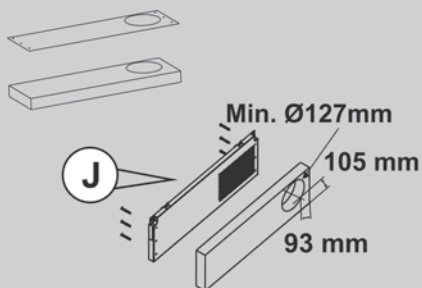

Obrázek 12:

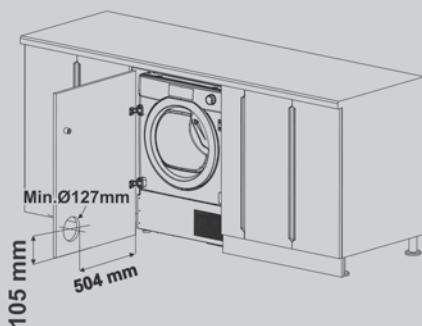

! BEZ ventilačního otvoru ve dvířkách nábytku/soklu nemůžeme zaručit správnou funkčnost spotřebiče.

Životní prostředí

• Veškeré obalové materiály jsou nezávadné vůči životnímu prostředí a recyklovatelné. Pomozte zlikvidovat obalové materiály vhodným způsobem. Podrobnější informace obdržíte na místní správě.

• K zajištění bezpečnosti při likvidaci starého spotřebiče odpojte zástrčku od síťové zásuvky, odřízněte přívodní kabel a zlikvidujte jej společně se zástrčkou. Abyste zabránili uvěznění dětí ve spotřebiči, znefunkčňte závěsy nebo zámek dvířek

Evropská směrnice 2012/19/EU

Tento spotřebič je označený v souladu s Evropskou směrnicí 2012/19/EU o likvidaci elektrického a elektronického vybavení (WEEE).



WEEE obsahuje škodlivé látky (které mohou mít negativní vliv na životní prostředí) a základní komponenty (které lze opětovně využít). Je důležité zajistit pro WEEE správné zpracování, k odstranění a likvidaci všech škodlivin a obnově všech recyklovatelných materiálů. Jednotlivci mohou sehrát důležitou roli v zajištění, že se WEEE nestane nebezpečným odpadem; je důležité dodržovat základní pravidla:

-WEEE se nesmí likvidovat společně s domovním odpadem.

-WEEE se musí odnést na příslušné sběrné místo k likvidaci a recyklaci. V mnoha zemích se nacházejí velké sběrné WEEE.

V mnoha zemích můžete při koupi nového spotřebiče prodejci bezplatně vrátit váš starý spotřebič ekvivalentního typu.

Servis

• K zajištění neustálé bezpečnosti a spolehlivého provozu spotřebiče musí opravy provádět autorizovaný servisní technik GIAS

Požadavky na elektrické připojení

Bubnové sušičky jsou určeny pro provoz s napětím 220-240 V, 50 Hz. Zkontrolujte, zda je hodnota obvodu zdrojového napájení nejméně 6 A.

Elektrický proud může být velmi nebezpečný. Tento spotřebič je nutně uzemnit.

Elektrická zásuvka a zástrčka spotřebiče musí být stejného typu.

Nepoužívejte vícenásobné adaptéry a/ani prodlužovací kabely.



Obsahuje fluorované skleníkové plyny. Hermeticky uzavřené.

R134a / 0,260 [kg] / CO2 equivalent: 0,372[t] GWP1430

⚠ V případě nesprávné instalace uhradíte náklady spojené s opravou spotřebiče.

⚠ Spotřebič zapojte do sítě teprve po ukončení instalace. Pro vaši bezpečnost je nutné, aby sušička byla řádně instalována. Pokud máte pochybnosti o instalaci, požádejte pracovníky servisu o radu.

2. PŘÍPRAVA PRÁDLA

Před prvním použitím sušičky:

- Přečtěte si důkladně tento návod.
- Vyndejte veškeré předměty z bubnu.
- Utřete vnitřek bubnu a dvířka vlhkou utěrkou k odstranění případného prachu z přepravy.

Příprava prádla

Ujistěte se, zda je prádlo, které se hodláte sušit, vhodné pro sušení v sušičce, podle symbolů na prádle. Ujistěte se, zda jsou zavřené všechny zipy a kapsy jsou prázdné. Prádlo obraťte lícem dovnitř. Vložte prádlo volně do bubnu a zkontrolujte, zda není spletené

Nesušte v sušičce

Vlnu, hedvábí, jemné látky, nylonové punčochy, jemné výšivky, látky s kovovou dekorací, prádlo s PVC nebo kůžin.

⚠ Důležité: Nesušte prádlo, které bylo ošetřeno nasucho čistěčem nebo pogumované oděvy (riziko požáru nebo exploze).

Během posledních 15 minut se prádlo suší ve studeném vzduchu.

Úspora energie

Do sušičky vkládejte pouze důkladně odstředěné prádlo. Čím sušší je prádlo, tím kratší je doba sušení a tudíž nižší spotřeba energie.

VŽDY

- Zkontrolujte před každým cyklem sušení, zda je čistý filtr.

NIKDY

- Nedávejte kapající prádlo do bubnu, mohly byste poškodit spotřebič.

Rozdělte prádlo následovně

• Podle symbolu ošetření

Můžete je najít na límci nebo vnitřním švu:



Vhodné pro sušení v sušičce.



Sušení při vysoké teplotě.



Sušení pouze při nízké teplotě.



Nesušit v sušičce.

• Dle množství a tloušťky

Kdykoliv je náplň větší než kapacita sušičky, rozdělte prádlo podle tloušťky (např. ručníky od tenkého spodního prádla)

• Dle typu látky

Bavlna/len: Ručníky, bavlněný úplet, ložní a stolní len.

Syntetické: halenky, košile, overaly, apod. z polyesteru nebo polyamidu i směs bavlny/ syntetických látek.

⚠ Nepřetěžujte buben, při namočení velkých kusů prádla může dojít k překročení maximální náplně (například: spací vaky, deky)

3. ČIŠTĚNÍ A BĚŽNÁ ÚDRŽBA

Čištění sušičky

- Vyčistěte filtr a vylijte zásobník vody po každém cyklu sušení.
- Pravidelně čistěte kondenzátor.
- Po každém použití utřete vnitřek bubnu a nechte dvířka pootevřená pro umožnění cirkulace vzduchu a vysušení.
- Utřete vnější povrch spotřebiče a dvířka spotřebiče měkkou utěrkou.
- **NEPOUŽÍVEJTE** drsné hubky ani čisticí prostředky.
- Abyste zabránili přilepení vláken nebo hromadění vláken, vyčistěte vnitřní část dvířek a těsnění vlhkou utěrkou po každém cyklu sušení.

⚠ UPOZORNĚNÍ! Buben, dvířka a prádlo mohou být velmi horké.

⚠ DŮLEŽITÉ Před čištěním spotřebiče jej vždy vypněte a odpojte od elektrické sítě.

⚠ Pro elektrické parametry viz výrobní štítek na přední straně skříňky spotřebiče (s otevřenými dvířky).

4. ZÁSObNÍK VODY

Voda odstraněná z prádla během cyklu sušení se shromažďuje v zásobníku uvnitř dvířek sušičky. Pokud je zásobník plný, rozsvítí

se kontrolka  na ovládacím panelu a MUSÍTE vyprázdnit zásobník vody. Zásobník doporučujeme vyprázdnit po každém cyklu.

POZNÁMKA: během prvních cyklů nového spotřebiče se nashromáždí velmi malé množství vody, jelikož se nejprve naplní interní nádrž.

3. Stisknutím tlačítka  restartujte cyklus.

POZNÁMKA: Pokud máte možnost vypouštění vody v blízkosti sušičky, lze použít vypouštěcí sadu pro trvalé vypouštění vody ze sušičky. Poté již nemusíte pravidelně manuálně vyprázdnovat zásobník.

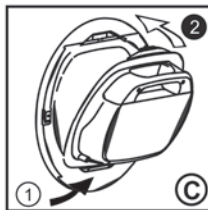

Vyjmutí zásobníku z dvířek

1. Jemně vytáhněte zásobník vody uchopením za madlo. 1. (A)
Když je zásobník vody plný, váží přibližně 6 kg

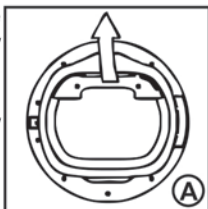

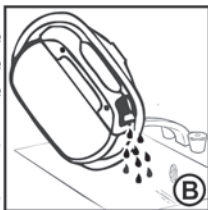

2. Nakloňte zásobník vody k vylití vody přes otvor. (B)

Po vylití nasadte zásobník vody dle obrázku; (C) nejdříve vložte základnu zásobníku na místo dle obrázku (1), pak jemně zatlačte horní část do správné pozice (2).



OBSLUHA

1. Otevřete dvířka a naplňte buben sušičky prádlem. Prádlo nesmí bránit zavření dvířek.
2. Pomalu zatlačte dvířka a opatrně je zavřete, dokud neuslyšíte «zaklapnutí»
3. Otočením otočného voliče programů zvolte požadovaný program sušení (viz Průvodce sušením).
4. Stiskněte tlačítko  Sušička se automaticky spustí a kontrolka nad tlačítkem bude nepřetržitě svítit.
5. Pokud v průběhu programu otevřete dvířka sušičky ke kontrole prádla, po zavření dvířek musíte stisknout tlačítko. 
6. Když se cyklus blíží ke konci, sušička přejde do fáze chlazení, prádlo se bude otáčet ve studeném vzduchu, což umožňuje vychlazení náplně spotřebiče.
7. Po ukončení cyklu se buben otáčí přerušovaně k minimalizaci pomačkání. Trvá to až do vypnutí spotřebiče nebo otevření dvířek.
8. Po dokončení programu se rozsvítí kontrolka

5. DVÍŘKA A FILTR

Potažením madla otevřete dvířka. K restartování sušičky zavřete dvířka a stiskněte Start/Pauza. ▶▶▶

VAROVÁNÍ! Pokud je sušička v provozu, buben a dvířka mohou být **VELMI HORKÁ**

Filter

DŮLEŽITÉ: aby byla zachována účinnost sušičky, zkontrolujte před každým cyklem sušení, zda je prachový filtr čistý.

1. Potáhněte nahoru.
2. Otevřete filtr podle obrázku.
3. Jemně odstraňte vlákna pomocí měkkého kartáče nebo prstů.,
4. Zacvakněte filtr a nasadte na místo.

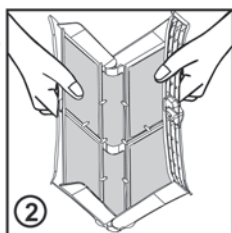
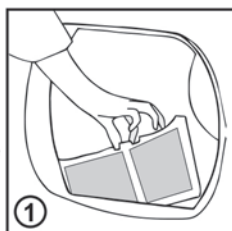

Indikátor údržby filtru

 Svítí v případě potřeby vyčištění filtru. Pokud se prádlo nesusí, zkontrolujte, zda nejsou ucpané filtry.

VAROVÁNÍ! POKUD ČISTÍTE FILTR POD VODOU, NEZAPOMEŇTE JEJ VYSUŠIT.

VAROVÁNÍ! Pokud otevřete dvířka uprostřed cyklu před dokončením fáze chlazení, madlo může být velmi horké. Zvyšte pozornost při vylití zásobníku vody během cyklu.

Čištění filtru kondenzátoru

1. Sundejte sokl.
2. Otočte dvě zajišťovací páčky proti směru hodinových ručiček a vytáhněte přední kryt.
3. Jemně sundejte rám filtru a odstraňte prach a jiné nečistoty z filtru. K čištění filtru nepoužívejte vodu.
4. Jemně sundejte pěnový filtr a umyjte jej pod tekoucí vodou tak, aby jste z něj odstranili prach a chomáče.
5. Nasadte přední kryt správně (podle šipky) a pevně zatlačte na místo. Uzamkněte dvě pojistky otočením ve směru hodinových ručiček.
6. Nasadte sokl.

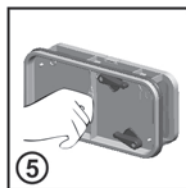
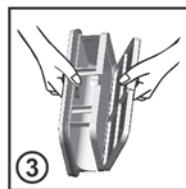
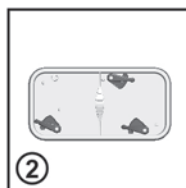
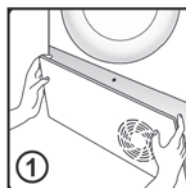

6. OVLÁDACÍ PRVKY A KONTROLKY

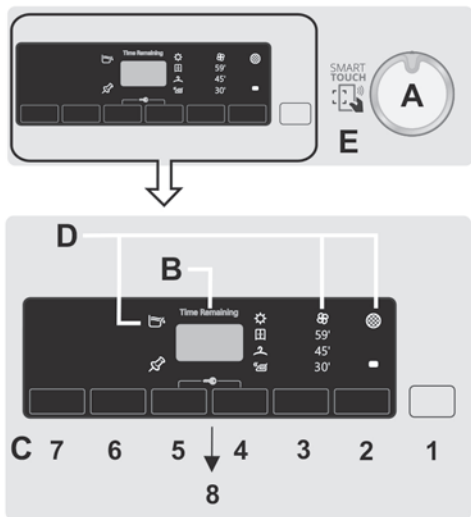

A- Volič cyklu -

Otáčením ovládacího knoflíku do obou směrů je možné vybrat požadovaný program sušení. Pro zrušení výběru či vypnutí sušičky otočte knoflík do polohy "OFF".

B- Displej - Displej zobrazuje zbývající dobu sušení, dobu v případě odloženého startu a další nastavení.

C-Tlačítka -

1. Tlačítko Start/Pauza

K zahájení a/nebo přerušení zvoleného programu.

2. Super snadné žehlení- Tato možnost vám umožňuje snížit pomačkání a záhyby, díky střídavému pohybu bubny během a po sušení, a to automatickým způsobem a přizpůsobením úrovně sušení pro žehlení (úroveň sušení lze upravit po volbě možnosti). Volbu lze nastavit do pěti minut po zahájení cyklu a aktivuje se pouze u automatických cyklů.

3. Rychlý- Rychlé cykly; automatický program lze přepnout na RYCHLÝ program, do 3 minut od zahájení cyklu. Opakovaným stisknutím prodloužíte dobu (30-45-59 minut).

K obnovení automatického cyklu po této volbě je nutné sušičku vypnout. V případě nekompatibility rychle bliknou 3-krát všechny LED kontrolky.

4. Tlačítko volby sušení -

Umožňuje nastavit požadovaný stupeň sušení, který lze upravit do 5 minut po zahájení cyklu:

- Pro žehlení: zanechá prádlo mírně vlhké pro snadné žehlení.

- Suché k zavěšení: prádlo můžete pověsit.

- Zcela suché: pro prádlo, které lze rovnou uložit do skříně.

- Extra-suché: pro zcela suché prádlo, ideální pro kompletní náplň.

Tento spotřebič je vybavený funkcí správce sušení. Při automatických cyklech je každý stupeň sušení před dosažením zvoleného stupně zobrazený blikající kontrolkou odpovídající stupni dosaženého sušení. V případě nekompatibility bliknou třikrát všechny LED

5. Odložený start - Umožňuje odložení spuštění programu o 1 až 24 hodin v 1-hodinových intervalech. Zvolený odložený start se zobrazí na displeji. Po stisknutí tlačítka START se zobrazený čas zkrátí po hodině o jednu hodinu. Pokud otevřete dvířka a je nastaven odložený start, pro opětovné spuštění odpočítávání musíte opět stisknout tlačítko START. / Start programu je možné odložit na 3h, 6h nebo 9h. Po otevření a opětovném zavření dvířek lze obnovit započítávání času stisknutím tlačítka "START".

6. Paměť - Tato možnost vám umožňuje uložit možnosti nastavené pro konkrétní cyklus. **ULOŽENÍ** > v průběhu cyklu stiskněte tlačítko "paměť" na tři sekundy. Třikrát blikne kontrolka "paměť" a uloží možnosti nastavené pro daný cyklus.

Vzpomenutí: po volbě cyklu stiskněte tlačítko "paměť" pro zobrazení uložených možností (netýká se samotného cyklu).

7. Volba časového cyklu - Automatický cyklus můžete upravit na programovaný, do 3 minut po zahájení cyklu. Opakovaným stisknutím prodloužíte dobu v 10-minutových krocích. K resetování automatického sušení je nutné sušičku vypnout.

V případě nekompatibility, rychle bliknou 3-krát všechny LED kontrolky.

8. Uzamčení tlačítek

Tato funkce umožňuje zabránit nežádoucím změnám na voliči programů, během fáze sušení. **Aktivace/deaktivace:** stiskněte najednou 4 a 5 tlačítko na dvě sekundy. Na displeji se zobrazí nápis "LOC". Při odemčení se na displeji zobrazí "Unl" pouze jednou. V případě otevření bubny s aktivovaným zámkem se cyklus zastaví, ale zámek zůstává aktivní: k restartování cyklu musíte deaktivovat zámek a obnovit Start. Po vypnutí sušičky se zámek automaticky deaktivuje. Zámek tlačítek lze upravit kdykoliv během cyklu.

Automatická ochrana před pomačkáním

Tato možnost automaticky aktivuje pohyb bubny proti pomačkání na konci cyklu, v případě aktivace odloženého startu po dobu 6 hodin. Aktivuje se každých 10 minut. K zastavení pohybu nastavte volič na OFF. Užitečné, pokud nelze prádlo ihned vyndat.

D-Led kontrolky

Zásobník vody  - svítí v případě nutnosti vyprázdnění zásobníku kondenzátoru.

Čištění filtrů  svítí v případě nutnosti čištění filtrů (filtr dvířek a spodní filtr.)

Chlazení  - Svítí během finální fáze chlazení

E- SMART TOUCH oblast - stisknutí tlačítka START/PAUZA umožňuje spuštění předem staženého cyklu, když je volič programů v pozici Touch (o stahování cyklů prostřednictvím aplikace si přečtěte odpovídající kapitolu tohoto návodu).



APPAREL CARE

Cyklus sušení vlny této pračky byl schválen The Woolmark Company[®] pro sušení vlněných výrobků určených pro praní v pračce, pokud se výrobky perou a suší dle instrukcí na štítku prádla a dle pokynů výrobce tohoto spotřebiče M1530. Ve Velké Británii, Irsku, Hong Kongu a Indii je obchodní známka Woolmark certifikační obchodní známkou.

Maximální hmotnost sušení

Bavlna	Maximální deklarovaná kapacita
Syntetika nebo jemné	Max.4 Kg

Doporučení k sušení

Standardní cyklus COTTON () je nejeftivnější a nejvhodnější pro sušení běžně vlhkého bavlněného prádla.

Tabulka na poslední stránce zobrazuje odhadovanou dobu a spotřebu energie hlavních programů sušení.

Technické parametry

Objem bubny	78,5 litrů
Maximální náplň	Viz energetický štítek
Výška	85 cm
Šířka	60 cm
Hloubka	48,7 cm
Energetická třída	Viz energetický štítek

Spotřeba energie ve vypnutém režimu	0,40 W
Spotřeba energie v zapnutém režimu	0,75 W

Information für Prüflabor

EN 61121 Program Program pro použití















- DRY COTTON	-  bavlna nebo 
- IRON COTTON	- bavlna nebo bílé 
- EASY-CARE TEXTILE	- jemné nebo syntetika

 Skutečná doba cyklu závisí na počáteční vlhkosti prádla po odstředění, typu a množství náplně, čistotě filtrů a okolní teplotě.

 Neotvírejte dvířka během automatického sušení k zajištění správných výsledků.













7. VÝBĚR PROGRAMU A FUNKCÍ

(Pro kontrolu programů a kompatibility možností viz následující stránku).

PROGRAM	POPIS PROGRAMU	KAPACITA (kg)	DOBA SUŠENÍ (min)
	Vhodný cyklus pro sušení bavlny a ručníků.	Full	*
	Ekonomický normativní program (suché k zavěšení). Nejúčinnější program z hlediska spotřeby energie. Vhodný pro bavlnu a len.	Full	*
Mix & Dry	Pro společné sušení všech různých typů látek jako je bavlna, len, syntetické, směsné.	4	*
	Jemný a specifický cyklus pro sušení tmavé nebo barevné bavlny nebo syntetického prádla.	4	*
	Pro sušení jemných a syntetických látek, které vyžadují přesné a specifické ošetření.	4	*
	Tento specifický cyklus byl navržen pro minimalizaci pomačkání košil díky speciálnímu pohybu bubny. Prádlo doporučujeme vyndat ihned po skončení cyklu sušení.	2.5	*
	Specifický cyklus pro sušení velkých látek jako jsou záclony, přikrývky a ubrusy. Díky speciálnímu pohybu bubny se minimalizuje pomačkání a záhyby.	5	220'
	Určený pro rovnoměrné sušení látek jako je džínovina nebo denim. Před sušením prádlo převratte.	4	*
	Ideální cyklus pro rovnoměrné sušení přikrývek, obnoví jemnost peří	4	*
	Určený pro technické prádlo pro sport a fitness, jemné sušení se speciální péčí pro zabránění sražení a znehodnocení elastických vláken.	4	*
	Vlněné prádlo: program lze použít pro sušení až 1 kg prádla (přibližně 3 svetry). Před sušením doporučujeme prádlo převrátit. Časování lze změnit vzhledem k rozměrům a tloušťce náplně a zvolenému odstředění během praní. Na konci cyklu můžete prádlo obléct, pokud je ale těžší, okraje mohou být vlhké: doporučujeme sušit přirozeně. Prádlo doporučujeme vyndat ihned po skončení cyklu. Upozornění: proces pískatění vlny je nezvratný; sušte výhradně prádlo se symbolem (symbol „ok tumble“); tento program není vhodný pro akrylové prádlo.	1	70'
	Jeden specifický cyklus, který suší a zároveň pomáhá odstranit alergie a roztocí, zvířecí srst, pyl a zbytky pracích prostředků.	4	220'
	Toto je teplý ohřevný cyklus trvající pouhých 12 minut a pomáhá uvolnit záhyby a pomačkání.	2.5	*
	Perfektní cyklus pro odstranění nepříjemného zápachu z prádla.	2.5	*
Smart Touch 	Přizpůsobitelné nastavení, které spolupracuje s aplikací na vašem android smartfonu a pro stahování cyklů (viz odpovídající kapitola). Ve výrobě byl nastaven program Auto-Hygiene, který dezinfikuje spotřebič.		

* Skutečná doba cyklu závisí na počáteční vlhkosti prádla po odstředění, typu a množství náplně, čistotě filtrů a okolní teplotě.

KOMPATIBILITA PROGRAMŮ A MOŽNOSTÍ

PROGRAMMES	VOLITELNÉ MOŽNOSTI						AUTOMATICKÉ MOŽNOSTI	
	Rychlé cykly	Volba času	Volba sušení	Super snadné - nejlepší žehlení	Odložený start	Memo - Paměť	Automatická ochrana proti pomačkání	Správce sušení
	✓	✓	✓	✓	✓	✓	✓	✓
	-	-	-	-	✓	-	-	-
Mix & Dry	✓	✓	✓	✓	✓	✓	✓	✓
	-	-	✓	✓	✓	✓	✓	✓
	✓	✓	✓	✓	✓	✓	✓	✓
	✓	-	✓	✓	✓	✓	✓	✓
	-	✓	✓	✓	✓	✓	✓	✓
	-	-	-	✓	✓	✓	✓	✓
	-	-	-	-	✓	-	✓	✓
	-	-	✓	-	✓	✓	✓	✓
	-	-	-	-	✓	-	-	-
	-	✓	-	-	✓	✓	✓	-
	-	-	-	-	✓	-	✓	✓
	-	-	-	-	✓	-	✓	-

SMART TOUCH

Tento spotřebič je vybavený technologií Smart Touch, která umožňuje komunikaci přes aplikaci ze smartfonů s operačním systémem Android a vybavenými funkcí NFC (Near Field Communication)

• Stáhněte si do vašeho smartfonu aplikaci **Candy simply-Fi**.

Aplikace Candy simply-Fi je dostupná pro zařízení se systémem Android a iOS, pro tablety i smartfony. Nicméně, můžete komunikovat se spotřebičem a získat výhody nabízené Smart Touch pouze se smartfony Android vybavené technologií NFC, dle následující funkčního schématu

Android smartfon s technologií NFC	Komunikace se spotřebičem + obsahem
Android smartfony bez technologie NFC	Pouze obsah
Android Tablet	Pouze obsah
Apple iPhone	Pouze obsah
Apple iPad	Pouze obsah

Hlavní funkce dostupné použitím aplikace jsou:

- **Voice Assistant** – příručka pro volbu ideálního cyklu pouze třemi hlasovými příkazy (prádlo/tkanina, barva, stupeň znečištění).
- **Cycles** – stažení a spuštění nových pracích programů.
- **Smart Care** – chytrá kontrola a automatické cykly čištění a příručka k řešení případných problémů.
- **My Statistics** – statistiky praní a tipy pro efektivnější využití vaší pračky.

Získejte všechny podrobnosti funkcí Smart Touch, prohlížejte aplikaci v DEMO režimu nebo přejděte na:
www.candysmarttouch.com

JAK POUŽÍT SMART TOUCH

PRVNÍ POUŽITÍ - registrace spotřebiče
Otevřete nabídku „Settings“ (nastavení) vašeho smartfonu s Androidem a aktivujte funkci NFC v nabídce „Wireless & Networks“.

V závislosti na modelu smartfonu a jeho verzi Androidu může být proces aktivace NFC odlišný. Viz návod k obsluze smartfonu

- Nastavte volič na pozici Smart Touch k aktivaci senzoru na ovládacím panelu.
- Otevřete aplikaci, vytvořte uživatelský profil a zaregistrujte spotřebič dle pokynů na displeji telefonu nebo v „Příručce rychlého startu“ dodané se spotřebičem.

Více informací, F.A.Q. a video pro snadnou registraci je k dispozici na:
www.candysmarttouch.com/how-to

DALŠÍ POUŽITÍ - běžné použití

•Pokaždé, když chcete spravovat spotřebič prostřednictvím aplikace, musíte aktivovat režim Smart Touch nastavením voliče na indikátor Smart Touch.

•Ujistěte se, zda máte odemčený telefon (z pohotovostního režimu) a je aktivovaná NFC funkce; pak postupujte dle dříve uvedených kroků.

•Pokud chcete spustit prací cyklus, vložte prádlo, prací prostředek a zavřete dvířka.

•V aplikaci zvolte požadovanou funkci (např.: spuštění programu, Smart Check-up cyklus, aktualizace statistiky, apod...).

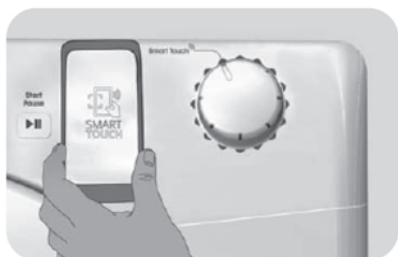

POZNÁMKY:

Přiložte váš smartfon tak, aby byla NFC anténa na zadní straně u Smart Touch loga na spotřebiči (dle obrázku).



Pokud neznáte pozici NFC antény telefonu, jemně pohybujte smartfonem krouživým pohybem kolem Smart Touch loga, dokud aplikace nepotvrdí spojení. Pro úspěšný přenos dat je **NUTNÉ DRŽET SMARTFON NA OVLÁDACÍM PANELU BĚHEM TĚCHTO NĚKOLIKA SEKUND PROCESU**; zpráva na zařízení vás bude informovat o správném výsledku a oznámí, kdy je možné odložit smartfon.

Silné obaly nebo kovové nálepky na smartfonu mohou ovlivnit přenos dat mezi spotřebičem a smartfonem. Je-li to nutné, odstraňte je.

Výměna některých komponentů smartfonu (např. zadní kryt, baterie, apod...) za neoriginální díly může způsobit odstranění NFC antény, což brání v plném využití aplikace.

Správa a ovládání spotřebiče prostřednictvím aplikace je možná „jen zblízka“: proto není možné provést dálkové operace (např.: z jiné místnosti; mimo domu).

PARAMETRY BEZDRÁTOVÉ SÍŤE

Parametr	Technické údaje
Bezdrátový standard	ISO/IEC 14443 Typ A und NFC Forum Typ 4
Frekvenční pásmo	13.553-13.567 MHz (Mittenfrequenz 13.560 MHz)
Limit magnetického pole	< 42dBµA/m (bei 10 metrech)

Společnost Candy Hoover Group Srl, prohlašuje, že tento spotřebič označený  je v souladu se základními požadavky směrnice 2014/53/EU. Pokud chcete získat kopii prohlášení o shodě, obraťte se na výrobce na: www.candy-group.com

8. ODSTRANĚNÍ PŘÍPADNÝCH PROBLÉMŮ

PRO MODELY SMART TOUCH

Aplikace **Candy simply-Fi** má funkci **Smart Check-up**, která umožňuje kdykoliv potvrdit funkčnost a stav spotřebiče. Pro použití aplikace **Candy simply-Fi** potřebujete smartfon se systémem Android s technologií NFC.

Více informací najdete v aplikaci.

Pokud displej pračky zobrazuje závadu (kód nebo blikající LED), musíte zapnout aplikaci na vašem Android smartfonu se zapnutým NFC. Umístěte váš smartfon k **Smart Touch logu** na ovládacím panelu. nyní byste měli mít možnost přečíst adresář se závadou k odstranění problému.

Co může být příčinou...

Vady, které můžete opravit sami

Dříve než se obrátíte na pracovníky servisu a požádáte je o technickou radu, projděte si následující kontrolní seznam. Pokud se zjistí, že spotřebič funguje, že byl nainstalován nesprávně nebo že byl nesprávně používán, bude vám účtován poplatek.

Pokud problém po dokončení doporučených kontrol přetrvává, obraťte se na pracovníky servisu, kteří vám prostřednictvím telefonu pomohou.

Doba do konce se může během cyklu měnit. Čas do konce se nepřetržitě kontroluje během sušení a čas se upravuje pro nejlepší informaci. Zobrazený čas se může prodloužit nebo zkrátit během cyklu a to je normální.



Doba sušení je příliš dlouhá nebo prádlo není dostatečně suché...

- Zvolili jste správnou dobu sušení nebo správný program?
- Nebylo prádlo příliš vlhké? Bylo prádlo důkladně vyždímáno nebo řádně odstředěno?
- Není nutné vyčistit filtr?
- Není sušička přetížena?

Sušička nefunguje...

- Má sušička funkční elektrické napájení?
- Napájení zkontrolujte zapojením jiného spotřebiče do zásuvky, například stolní lampy?
- Je zástrčka řádně zapojena do zásuvky?
- Nedošlo k výpadku dodávky elektřiny?
- Nejsou spálené pojistky?
- Jsou dvířka úplně zavřená?
- Je sušička zapnuta jak u přívodu napájení, tak na spotřebiči?
- Byla provedena volba doby sušení nebo programu?
- Zapnuli jste sušičku po otevření dvířek?

Sušička je hlučná...

- Vypněte sušičku a obraťte se na autorizovaný servis.
- Svítil kontrolka...** 
- Není nutné vyčistit filtr?
- Svítil kontrolka...** 
- Není nutné vyprázdnit zásobník vody?

Zákaznický servis

Pokud bude k potížím se sušičkou docházet i po dokončení všech doporučených kontrol, obraťte se na pracovníky servisu.

Pracovníci servisu vám pomohou prostřednictvím telefonu nebo vám zařídí návštěvu technika podle podmínek vaší záruky. Jestliže však bude zjištěna některá z následujících skutečností, bude vám účtován poplatek.

- Sušička je ve funkčním stavu.
- Sušička není nainstalována v souladu s pokyny pro instalaci.
- Sušička nebyla používána správně.

Náhradní díly

Vždy používejte originální náhradní díly, které vám poskytnou přímo pracovníci servisu.

Servis

Ohledně servisu a oprav se obraťte na pracovníky autorizovaného servisu.

Výrobce neodpovídá za žádné případné tiskové chyby v tomto návodu. Výrobce si dále vyhrazuje právo na provedení úprav svých produktů bez nutnosti změny důležitých vlastností.

Energy



Capacity



Time



	Capacity (kg)		7
	Class		A+
☼ Whites	Energy	kWh	2,83
	Time	Min.	302
☐ Whites	Energy	kWh	2,62
	Time	Min.	278
□ Cotton	Energy	kWh	2,25
	Time	Min.	244
□ Cotton ½	Energy	kWh	1,20
	Time	Min.	140
☼ Whites	Energy	kWh	1,76
	Time	Min.	194