



## ***BCBS SMART TOUCH***

---

**Chladnička s mrazničkou**

**Návod na obsluhu**

## Obsah

BEZPEČNOSTNÉ INFORMÁCIE .....	3
INŠTALÁCIA .....	5
PREVÁDZKA .....	5
USKLADNENIE POTRAVÍN .....	8
ZAMRAZENIE POTRAVÍN.....	10
ODMRAZOVANIE .....	10
ÚDRŽBA A ČISTENIE.....	11
ÚSPORA ENERGIE .....	11
BEŽNÉ PREVÁDZKOVÉ ZVUKY .....	11
ZMENA SMERU OTVÁRANIA DVIEROK .....	11
OTOČENIE OTVÁRANIA DVIEROK .....	12
ROZMERY SPOTREBIČA A SKRINKY PRE ZABUDOVANIE .....	12
INŠTALÁCIA SPOTREBIČA DO SKRINKY .....	13
PRIPEVNIENIE PANELOV SKRINKY KU DVIERKAM SPOTREBIČA .....	14
ZAOPATRENIE PRE SPRÁVNU FUNKCIU .....	14
PRERUŠENIE POUŽÍVANIA .....	14
ODSTRÁNENIE MOŽNÝCH PROBLÉMOV .....	15

Ďakujeme Vám, že ste si zakúpili tento spotrebič.

Pred použitím tohto spotrebiča si pozorne prečítajte tento návod na obsluhu, aby ste čo najefektívnejšie využili jeho funkcie. Odložte si tento návod a všetku dokumentáciu od spotrebiča na bezpečnom mieste pre prípadné použitie v budúcnosti alebo pre prípadného ďalšieho majiteľa.

Tento spotrebič je určený výhradne na použitie v domácnosti alebo pre podobné použitie ako sú:

- zamestnanecké kuchynky v predajniach, kanceláriách alebo inom pracovnom prostredí.
- na farmách, klientmi hotelov, motelov a inom podobnom ubytovacom zariadení.
- v miestach na prípravu raňajok (B & B)
- pre keterignové služby a podobné využitie okrem komerčného prostredia.

Tento spotrebič sa musí používať na skladovanie potravín, akékoľvek iné použitie je nesprávne a nebezpečné a výrobca nenesie zodpovednosť za poškodenie v prípade nesprávneho použitia. Dodržiavajte záručné podmienky.

## BEZPEČNOSTNÉ INFORMÁCIE

V chladničke je plynné chladivo (R600a: izobután) a izolačný plyn (cyklopentán), ktoré sú šetrné k životnému prostrediu, ale ľahko sa vznietia. Aby ste zabránili nebezpečným situáciám, dodržiavajte nasledujúce pokyny:

- Pred akoukoľvek manipuláciou so spotrebičom, odpojte prírodný kábel od zásuvky.
- Systém chladenia umiestnený za a vo vnútri chladničky obsahuje chladivo. Preto zabráňte poškodeniu potrubia.
- Pokiaľ dôjde k úniku chladiva, nedotýkajte sa zásuvky a nepoužívajte otvorený oheň. Otvorte okno a vyvetrajte. Potom zavolajte servisné stredisko a požiadať o opravu.
- Námrazu neškrabte nožom alebo ostrými predmetmi. Mohlo by dôjsť k poškodeniu okruhu chladiva a vytečené chladivo môže spôsobiť požiar alebo poškodenie zraku.
- Neinštalujte spotrebič vo vlhkom, mastnom alebo prašnom prostredí, zabráňte pôsobeniu priamych slnečných lúčov alebo vody.
- Neinštalujte spotrebič v blízkosti zdrojov tepla alebo horľavých materiálov.
- Nepoužívajte predlžovacie káble alebo adaptér.
- Neťahajte a neohýbajte prírodný kábel, nedotýkajte sa zásuvky mokkými rukami.
- Vyhnite sa poškodeniu zástrčky alebo prírodného kábla; mohlo by dôjsť k úrazu elektrickým prúdom alebo požiaru.
- Odporúčame udržiavať zástrčku čistú. Nánosy prachu na zástrčke môžu spôsobiť požiar.
- Nepoužívajte žiadne mechanické zariadenia pre zrýchlenie procesu odmrazovania.
- Pre zrýchlenie procesu odmrazovania v žiadnom prípade nepoužívajte otvorený oheň alebo elektrické zariadenia, ako sú ohrievače alebo parné čističe, sviečky, olejové lampy a podobne.
- Nepoužívajte ani neukladajte horľavé spreje, ako sú farby v spreji, v blízkosti chladničky. Mohlo by dôjsť k výbuchu alebo požiaru.
- Vo vnútri priestoru na skladovanie potravín nepoužívajte elektrické spotrebiče, pokiaľ sa nejedná o spotrebiče odporúčané výrobcom.

- Neskladujte horľavé alebo vysoko prchavé látky, ako sú éter, benzín, LPG, propán, spreje, lepidlá, čistý alkohol a pod. Tieto látky by mohli spôsobiť výbuch.
- V spotrebiči neskladujte lieky alebo materiály určené pre výskum. Pokiaľ chcete skladovať materiál, ktorý vyžaduje presné riadenie teploty, môže dôjsť k jeho znehodnoteniu alebo môže dôjsť k nekontrolovanej reakcii, čo môže znamenať riziko.
- Otvory na ventiláciu spotrebiča alebo skrinky, v ktorej je spotrebič zabudovaný, udržiavajte nezablokované.
- Na hornú stranu spotrebiča neukladajte predmety alebo nádoby s vodou.
- Spotrebič neopravujte svojpomocne. Všetky opravy musí vykonávať iba kvalifikovaný opravár.
- Tento spotrebič môžu používať deti staršie ako 8 rokov a osoby so zníženými fyzickými, zmyslovými alebo mentálnymi schopnosťami alebo s nedostatkom skúseností a vedomostí za predpokladu, že sú pod dozorom zodpovednej osoby, alebo sú poučené, ako používať spotrebič bezpečne a za predpokladu, že rozumejú možným rizikám.

Deti sa nesmú hrať so spotrebičom. Čistenie a bežnú údržbu môžu vykonávať deti iba pod dozorom zodpovednej osoby.

Pokiaľ otočíte ovládačom proti smeru hodinových ručičiek až na doraz, budete počuť kliknutie, ktoré signalizuje vypnutie spotrebiča.

Spotrebič musí byť inštalovaný tak, aby boli prírodný kábel a zásuvka ľahko prístupné.

Zásuvka musí zodpovedať zástrčke spotrebiča. Pokiaľ to tak nie je, vyžiadajte si výmenu zástrčky povereným technikom; nepoužívajte predlžovacie káble a/alebo káble s viacerými zásuvkami.

Nedotýkajte sa vnútorných súčastí alebo zmrazených potravín vlhkými alebo mokrymi rukami. Mohlo by dôjsť k popáleninám.

**Varovanie** - Tento spotrebič obsahuje UV žiarič. Nepozerajte sa priamo do svetelného zdroja.

## Likvidácia starého spotrebiča



Tento spotrebič je označený v súlade s Európskou smernicou 2012/19/EU o starých elektrických a elektronických zariadeniach (OEEZ).

OEEZ obsahujú ako znečisťujúce látky, ktoré môžu spôsobiť negatívne dopady na životné prostredie, tak aj základné komponenty, ktoré môžu byť opäť použité. Preto je dôležité venovať týmto spotrebičom špeciálnu pozornosť pri ich likvidácii, aby boli znečisťujúce látky správne zlikvidované a materiály, ktoré môžu byť opäť využité, boli zrecyklované.

Ľudia hrajú dôležitú úlohu pri zaistení toho, aby OEEZ nespôsobili problémy v rámci životného prostredia.

Je potrebné dodržiavať niekoľko základných pravidiel:

- so zariadeniami určenými na likvidáciu by nemalo byť zaobchádzané ako s bežným komunálnym odpadom;
- staré zariadenia by mali byť odovzdané pre likvidáciu na príslušnom zbernom mieste v obci alebo registrovaných podnikov.

Vo viacerých krajinách môžete pri zakúpení nového spotrebiča vrátiť starý spotrebič predajcovi, pokiaľ je zariadenie podobného typu a funguje na rovnakom princípe ako dodané zariadenie. Túto službu poskytujú predajca zadarmo.

## Dodržiavanie

Umiestnením značky **CE** na produkt deklarujeme na vlastnú zodpovednosť zhodu so všetkými požiadavkami EÚ týkajúcimi sa bezpečnosti, zdravia a životného prostredia, ktoré sú zakotvené v legislatíve a týkajú sa daného produktu.

## INŠTALÁCIA

### VAROVANIA:

- Neinštalujte tento spotrebič na vlhkom ani mokrom mieste, lebo to môže ovplyvniť izoláciu a spôsobiť netežnosti. Taktiež to môže spôsobiť kondenzáciu na vonkajších stenách spotrebiča.
- Neumiestňujte spotrebič vo vonkajšom prostredí ani na miesta, kde bude vystavený zdroju tepla alebo priamemu slnečnému žiareniu. Spotrebič funguje správne v rozsahu teplôt okolitého prostredia podľa nižšie uvedeného:
  - +10 +32°C pre klimatickú triedu SN
  - +16 +32°C pre klimatickú triedu N
  - +16 +38°C pre klimatickú triedu ST
  - +16 +43°C pre klimatickú triedu T (Pozri výrobný štítko spotrebiča)
- Na spotrebič neumiestňujte nádoby s tekutinami.
- Počkajte najmenej 3 hodiny po umiestnení spotrebiča, kým ho uvediete do prevádzky.

## Zapnutie spotrebiča

Odstráňte všetok obalový materiál z vnútra spotrebiča a vyčistite spotrebič vodou s jedlou sódom alebo neutrálnym mydlom.

Po inštalácii počkajte 2 až 3 hodiny, aby sa chladnička/mraznička stabilizovala na normálnu prevádzkovú teplotu. Až potom vložte čerstvé alebo zmrazené potraviny.

Pokiaľ odpojte prírodný kábel, počkajte aspoň 5 minút, skôr ako opäť zapojíte chladničku/mrazničku. V tomto okamihu je spotrebič pripravený na použitie.

## PREVÁDZKA

### Zapnutie a vypnutie

#### Ovládaci panel

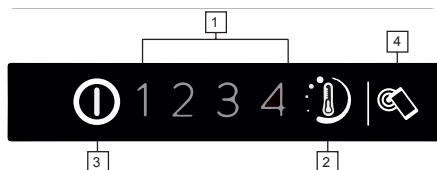

Obr. 1

1. Ukazovateľ teploty
2. Ovládanie teploty
3. Vypínač
4. Kľúč SmartTouch

#### Zapnutie spotrebiča

Zapojte spotrebič do zásuvky. Pokiaľ nesvieti žiadny ukazovateľ teploty, stlačte vypínač (3) na 1 sekundu. Po uvoľnení vypínača (3) sa rozsvieti kontrolka teploty a spotrebič vydá pípnutie.

#### Vypnutie spotrebiča

Stlačte vypínač (3) na 1 sekundu. Po uvoľnení vypínača kontrolka teploty zhasne a spotrebič vydá pípnutie. Pokiaľ dôjde k výpadku napájania, po obnovení napájania sa spotrebič zapne a použije naposledy uložené nastavenie.

## Nastavenie teploty

Stlačte a podržte tlačidlo nastavenia teploty, pokiaľ nedosiahnete požadovanú úroveň, kde 1 je najvyššia teplota a 4 je najnižšia teplota. Za normálnych podmienok odporúčame použiť stredné nastavenie (úroveň 2).

#### Zapnutie/Vypnutie 1 2 3 4

Stlačte tlačidlo (2) približne na 2 sekundy. Zmení sa úroveň teploty.

#### Zapnutie/Vypnutie 1 2 3 4

#### Ponuka rozšíreného nastavenia

Použite túto ponuku pre nastavenie strednej úrovne.

### Zapnutie/Vypnutie 1 2 3 4

Stlačte tlačidlo (2) na viac ako 2 sekundy.  
Po uvoľnení tlačidla bude kontrolka 2 blikať.

### Zapnutie/Vypnutie 1 2 3 4

Pri ďalšom stlačení tlačidla (2) na menej ako 2 sekundy bude nastavená stredná úroveň. Táto funkcia sa opakuje v cyklický vždy, keď stlačíte tlačidlo.

### Zapnutie/Vypnutie 1 2 3 4

### Zapnutie/Vypnutie 1 2 3 4

Pokiaľ nestlačíte tlačidlo (2) na dlhšie ako 5 sekúnd, nastavenie bude uložené.

Nastavenie úrovne teploty v rozšírenom nastavení sa mení od najvyššej teploty po najnižšiu, tj. 2/2. 1/2. 3/2. 4. To znamená, že pre každú hlavnú úroveň sú 4 nižšie úrovne.

### Výstraha otvorených dveriek:

Pokiaľ sú dverka otvorené dlhšie ako 90 sekúnd, ozve sa zvuková výstraha. Pokiaľ ju chcete vypnúť, stlačí zatvoriť dverka alebo stlačiť tlačidlo 2.

## SMART TOUCH

Tento spotrebič je vybavený technológiou Smart Touch, ktorá Vám pomáha spotrebič ovládať cez aplikáciu, smartfónom s operačným systémom Android a vybaveným funkciou NFC (Near Field Communication).

- Stiahnite si do smartfónu aplikáciu Candy simply-Fi.

Aplikácia *Candy simply-Fi* funguje na zariadeniach s operačným systémom Android a iOS pre tablety a smartfóny. Avšak môžete komunikovať so spotrebičom a využívať potenciál ponúkaný Smart Touch iba zo smartfónov s operačným systémom Android a vybavených funkciou NFC podľa nasledujúcej funkčnej schémy:

Android Smartfón s technológiou NFC	Interakcia so spotrebičom + obsah
Android Smartfón bez technológie NFC	Len obsah
Tablet Android	Len obsah
Apple iPhone	Len obsah
Apple iPad	Len obsah

## FUNKCIE

Hlavné funkcie dostupné pri používaní aplikácie sú:

- **Fine Temperature Level Setting** – pre nastavenie teploty po medzistupňoch (0,5; 1; 1,5; 2; 2,5; 3; 3,5; 4; 4,5)
- **Smart Boost** – aktivácia prídavného chladenia pre rýchle vychladenie chladničky a mrazničky.
- **Eco Mode** – automaticky nastaví celú chladničku na úroveň 2 (+5°, -18°)
- **My Statistic** – štatistiky chladenia a typy pre účinnejšie využitie spotrebiča.
- **Smart Care** – priamy odkaz na používateľskú príručku a nápovedu online.

Prechádzaním aplikáciou v DEMO režime poznajte všetky podrobnosti Smart Touch funkcií alebo prejdite na: [www.candysmarttouch.com](http://www.candysmarttouch.com)

## AKO POUŽÍVAŤ SMART TOUCH

### PRVÉ POUŽITIE – registrácia spotrebiča

- Na svojom smartfóne prejdite na ponuku „Nastavenia“ a v ponuke „Bezdrôtové pripojenie siete“ aktivujte funkciu NFC.

V závislosti od modelu smartfónu a verzie operačného systému Android môže byť postup aktivácie NFC funkcie rôzny. Podrobnosti nájdete v návode pre smartfón.

- Stlačením na 2 sekundy zapnete **Smart Touch** tlačidlo na používateľskom rozhraní. Tým sa aktivuje anténa NFC na Sky Led. Rozsvieti sa značka **Smart Touch**.



- Spustíte aplikáciu, vytvoríte si profil a registrujete spotrebič podľa pokynov na displeji telefónu alebo podľa „Skratenej príručky“ na spotrebiči.

Ďalšie informácie, často kladené otázky a video pre jednoduchú registráciu sú dostupné na: [www.candysmarttouch.com/how-to](http://www.candysmarttouch.com/how-to)

### ĎALŠIE POUŽITIE – bežné použitie

- Vždy, keď chcete obsluhovať spotrebič pomocou aplikácie, musíte najskôr zapnúť režim **Smart Touch** zapnutím tlačidla **Smart Touch**.
- Skontrolujte, či ste odomkli telefón (prepli z pohotovostného režimu) a či ste aktivovali NFC funkciu. Potom vykonajte vyššie uvedené kroky.
- Pokiaľ chcete aktivovať funkciu (napr. Smart Boost), vyberte ju v aplikácii.
- Postupujte podľa pokynov na displeji telefónu a **DRŽTE TELEFÓN** na logu **Smart Touch** na Sky Led počas používania aplikácie.

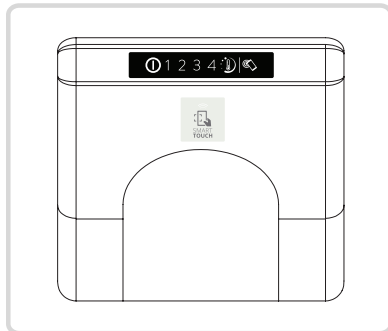

## POZNÁMKY:

Umiestnite smartfón tak, aby NFC anténa na zadnej strane bola pri logu Smart Touch na spotrebiči (podľa nižšie uvedeného obrázku).



Pokiaľ nepoznáte umiestnenie svojej NFC antény, pomaly kruhovým pohybom pohybujte smartfónom nad logom Smart Touch, pokiaľ aplikácia nepotvrdí pripojenie. Aby bol prenos údajov úspešný, je dôležité UDRŽIAVAŤ SMARTFÓN NA OVLÁDACOM PANELI NIEKOĽKO SEKUND, POKÝM PREBIEHA PROCES; správa na zariadení vás bude informovať o správnom výsledku a povie vám, kedy môžete smartfón oddialiť.

Hrubé puzdro alebo kovové nálepky na smartfóne môžu ovplyvniť alebo brániť prenosu údajov medzi spotrebičom a smartfónom. V prípade potreby ich odstráňte.

Výmena niektorých súčastí smartfónu (napr. zadný kryt, batéria atď.) za neoriginálne súčasti môže spôsobiť odstránenie NFC antény a brániť tak funkcii aplikácie.

Správa a ovládanie spotrebiča cez aplikáciu je možné iba „z malej vzdialenosti“: to znamená že nie je možné vykonávať diaľkové ovládanie (napr. z inej miestnosti, mimo budovy).

## Zapnutie a vypnutie vonkajšieho displeja

### Ovládacie panely

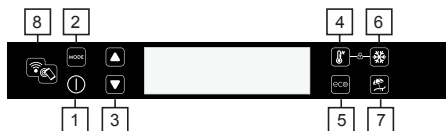

1. Tlačidlo ON / OFF (Zap. / Vyp.)
2. Tlačidlo MODE
3. Ovládače nastavenia teploty
4. Super Cooling
5. Eco Mode
6. Super Freezing
7. Funkcia Holiday
8. Kľúč Smart-Fi+

### Zapnutie:

Zasuňte zástrčku do zásuvky. Pokiaľ nesvieti žiadna kontrolka hodnoty teploty, stlačte tlačidlo ON / OFF (2). Uvoľnením tlačidla ON / OFF sa spotrebič zapne, čo je potvrdené rozsvietením hodnoty teploty 5°, -18° a zvukovým signálom.

### Vypnutie:

Stlačte tlačidlo ON / OFF (2) na 1 sekundu. Uvoľnením tlačidla sa spotrebič vypne, čo je potvrdené zhasnutím hodnoty teploty a zvukovým signálom. Po výpadku elektrického prúdu sa pri opätovnom zapnutí spotrebič nastaví do stavu, v ktorom sa nachádzal pred vypnutím.

## Nastavenie teploty

Tlačidlom MODE zvolte oddiel, pre ktorý chcete nastaviť teplotu. Šípkami zvýšte alebo znížte teplotu vo zvolenom priestore.



## Funkcia Super Cooling

Stlačením tlačidla Super Cooling (4) aktivujete ďalší impulz pre rýchle vychladenie priestoru chladničky. Zapnutím funkcie sa rozsvieti príslušná potvrdzovacia LED ikona.

## Funkcia Eco Mode

Stlačením tlačidla Eco Mode (5) nastavíte teplotu v chladničke na najvyššiu energetickú účinnosť. Pre vypnutie funkcie stlačte opäť tlačidlo Eco Mode (5).

## Funkcia Super Freezing

Stlačením tlačidla Super Freezing (6) aktivujete ďalší impulz pre rýchle vychladenie priestoru mrazničky. Zapnutím funkcie sa rozsvieti príslušná potvrdzovacia LED ikona. Pre deaktiváciu funkcie stlačte opäť tlačidlo Super Freezing (6).

## Funkcia Holiday

Pokiaľ budete dlhšie mimo domova (napr. dovolenka), môžete použiť funkciu Holiday (7). Použitím funkcie sa vypne chladnička, mraznička zostane zapnutá. Pred použitím funkcie sa uistite, že v chladničke nezostali žiadne potraviny. Zapnutím funkcie sa rozsvieti príslušná potvrdzovacia LED ikona. Funkciu vypnete opätovným stlačením tlačidla Holiday (7).

## SMART Fi+

Tento spotrebič je vybavený technológiou SMART Fi+, ktorá umožňuje ovládať ho na diaľku cez aplikáciu pomocou funkcie Wi-Fi.



### PRIHLÁSENIE SPOTREBIČA (K APLIKÁCIÍ)

- Stiahnite si na svoje zariadenie aplikáciu Candy simply-Fi.

Aplikácia Candy simply-Fi je k dispozícii pre zariadenie so systémom Android aj iOS, a to ako pre tablety, tak aj pre smartfóny.

**Pozrite sa na všetky podrobnosti o funkciách SMART Fi+ prechádzaním aplikácie v DEMO režime.**

- Otvorte aplikáciu, vytvoríte si používateľský profil a zaregistrujte spotrebič podľa pokynov na displeji zariadenia alebo podľa „Skráteného návodu“ priloženého ku spotrebiču. Táto operácia je potrebná len pre prvú inštaláciu.

Pri použití Android smartfónu vybaveného technológiou NFC (Near Field Communication) je proces registrácie zjednodušený (Easy Enrollment); v tomto prípade, pokiaľ je to uvedené v aplikácii - Stlačte tlačidlo  (jediné dlhé stlačenie), kým sa nerozsvieti LED NFC  a LED Wi-Fi začne blikať.

- Položte smartfón na logo SMART Fi+ na ovládacom paneli, pokiaľ sa nepotvrdí stiahnutie údajov do aplikácie.



- Dokončíte registráciu v súlade s návodom na obrazovke smartfónu.

Postupujte podľa pokynov na displeji telefónu, **POLOŽTE HO A NECHAJTE BLÍZKO** loga SMART Fi+ na spotrebiči, ak je to podľa aplikácie požadované.

Výmena niektorých súčastí smartfónu (napr. zadný kryt, batéria atď.) za neoriginálne súčasti môže spôsobiť odstránenie NFC antény a brániť tak funkcii aplikácie.

## Použitie chladničky na diaľku pomocou aplikácie



Keď je registrácia dokončená, nastane nasledujúci stav:

- LED Wi-Fi svieti 
- LED NFC nesvieti 

Od tejto chvíle bude možné ovládať spotrebič pomocou tlačidiel na displeji alebo pomocou aplikácie: obidve možnosti sa zladia podľa posledného daného príkazu.

## RESET WI-FI

Pokiaľ chcete resetovať Wi-Fi, použite tlačidlo  a jedenkrát ho dlho stlačte. Nastane nasledujúci stav:

- LED Wi-Fi bliká 
- LED NFC svieti 

Postup resetovania Wi-Fi musí byť vykonaný v prípade:

- Registrácie (skontrolujte „Skrátený návod“ priložený ku spotrebiču)
- Výpadku elektrického prúdu
- Výmeny routeru
- Zmeny Wi-Fi siete
- Sťahovania spotrebiča
- Určitého druhu servisnej pomoci zákazníkom

V prípade resetu vymažte spotrebič z vlastného profilu aplikácie a pokračujte s novou registráciou.

## Ventilátor chladničky (pokiaľ sa v modeli nachádza)

Ventilátor je automaticky prednastavený ako VYPNUTÝ. Pre zapnutie ventilátora stlačte tlačidlo (Obrázok 2). Pre optimalizáciu spotreby energie odporúčame zapínať ventilátor iba v prípade, že okolitá teplota presahuje 29 až 30°C.

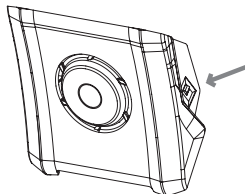

Obr. 2

## LED UV svetlá (pokiaľ sa v modeli nachádza)

LED UV svetlá aktivujú titánový filter, ktorý produkuje fotokatalytickú reakciu, ktorá zničí baktérie vo vzduchu vo vnútri chladničky.

Táto reakcia funguje, keď sú dvierka chladničky zatvorené, aby sa zabránilo úniku čistého vzduchu. Pri spotrebičoch s ventilátorom (statické a Frost Free) je filter zabudovaný v SKY ventilátore a funguje vždy, keď je kompresor zapnutý. 99,9% baktérií, ktoré boli za účelom testovania vložené do priehradky chladničky, neboli po aktivácii antibakteriálneho systému na 30 minút nájdené.

V Total No Frost spotrebičoch je filter zabudovaný v priehradke SKY a funguje vždy, keď je kompresor zapnutý. 99,9% baktérií, ktoré boli za účelom testovania vložené do priehradky chladničky, neboli po aktivácii antibakteriálneho systému na 8 minút nájdené. Filter je trvalý, a preto ho nie je potrebné meniť.

## USKLADNENIE POTRAVÍN

- Pre zachovanie najlepšej chuti, nutričných hodnôt a čerstvosti potravín ich odporúčame skladovať v chladniacom priestore podľa zobrazenia na obrázku 3, zabalte ich do hliníkovej alebo plastovej fólie alebo do vhodných nádob, aby ste zabránili vzájomnej kontaminácii.

## Chladiaca zóna

### Ovocie / Zelenina

- Aby ste zabránili vysušeniu ovocia a zeleniny, musíte ich zabaliť do plastového obalu, napríklad, fólie, vrecká a vložiť ich do zóny pre ovocie / zeleninu. Týmto spôsobom zabránite rýchlemu znehodnoteniu.



## Chladnička

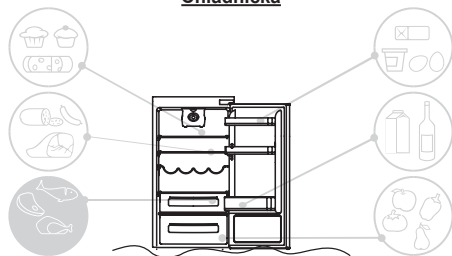

Obr. 3

### Priestor chladničky pre čerstvé potraviny

(nie je pri všetkých modeloch)

Zónu zobrazenú na obrázku odporúčame na skladovanie mäsa, rýb, hydiny, a pod.; neskladujte tu ovocie a zeleninu, lebo môžu zmrznúť.

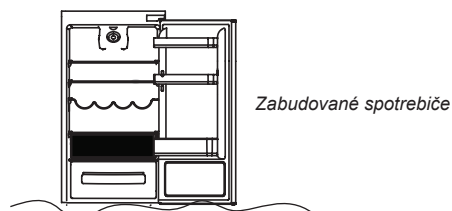

### Ukazovateľ teploty v najchladnejšej zóne

(nie je pri všetkých modeloch)

Niektoré modely sú vybavené ukazovateľom teploty najchladnejšej zóny v chladiacom priestore, aby ste mohli kontrolovať priemernú teplotu. Tento symbol označuje najchladnejšiu zónu chladničky, (obr. 4)

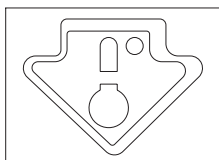

Obr. 4

Skontrolujte, či je na ukazovateli zreteľne vidieť nápis OK. (obr. 5) Pokiaľ sa nápis nezobrazí, znamená to, že teplota je veľmi vysoká: nastavte nižšiu teplotu a počkajte približne 10 hodín. Skontrolujte ukazovateľ: pokiaľ je to potrebné, vykonajte nové nastavenie.

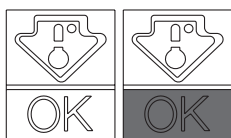

Obr. 5

## Poznámka:

Pokiaľ vložíte do spotrebiča veľké množstvo potravín, alebo často otvárate dverka, je normálne, že ukazovateľ nezobrazí OK. Počkajte najmenej 10 hodín predtým ako nastavíte najnižšiu úroveň.

## Mraziaca zóna

Pre mraziace priestory použite tabuľku uvedenú nižšie.



Mrazenie je možné iba v týchto priestoroch



2 - 3 mesiace	
4 - 6 mesiacov	
6 - 8 mesiacov	
10 - 12 mesiacov	

## Praktické rady

Umiestnite potraviny na priehradky v homogénnom poradí so zaistením dostatočnej cirkulácie vzduchu a chladenia.

- Zabráňte kontaktu medzi potravinami a zadnou stenou chladiaceho priestoru spotrebiča.
- Nevkladajte potraviny, ktoré môžu spôsobiť znehodnotenie už vložených potravín a zvýšiť spotrebu energie.
- Pred vložením do spotrebiča odstráňte z potravín ich obaly.
- Nedávajte potraviny do nádob, pokiaľ ste ich vopred nevyčistili.
- Neblokujte ventilačné otvory chladného vzduchu potravinami.
- Nezakrývajte sklenenú priehradku na zeleninu pre zaistenie správnej cirkulácie vzduchu.
- V mraziacom priestore neskladujte fľaše, lebo môžu prasknúť.
- V prípade dlhodobého výpadku energie nechajte dverka zatvorené, aby zostali potraviny čo najdlhšie v chlade.
- Inštalácia spotrebiča na teplom a vlhkom mieste, s častým otváraním a skladovanie veľkého množstva zeleniny môže spôsobiť kondenzáciu vody a ovplyvniť prevádzku spotrebiča.
- Aby ste zabránili nadmernej spotrebe elektrickej energie, vyhnite sa častému a dlhodobému otváraniu dveriek.

## ZAMRAZENIE POTRAVÍN

- Potraviny musia byť čerstvé.
- Pre čo najrýchlejšie zmrazenie potravín, vkladajte do mrazničky malé množstvo potravín naraz. Nikdy neprekračujte maximálne množstvo uvedené na výrobnom štítku.
- Počas zamrazenia neotvárajte dverka mrazničky.
- Potraviny vákuovo zabalte.
- Oddelte mrazené potraviny od už zmrazených.
- Označte balenie alebo nádoby pre lepšiu identifikáciu potravín.
- Po rozmrazení potraviny už nezmrazujte a čo najrýchlejšie ich spotrebujte.

### POZNÁMKA:

Počas bežných podmienok nie je potrebné upravovať nastavenie termostatu. Iba v prípade nadmerného chladenia potravín v chladiacom priestore jemne nastavte najvyššiu úroveň teploty (1, 2).

Po dokončení zmrazovania nastavte najvyššiu úroveň teploty (1, 2).

Štítko uvádza maximálne množstvo potravín, ktoré môžete zamraziť (Obr. 6).

Obrázok 6

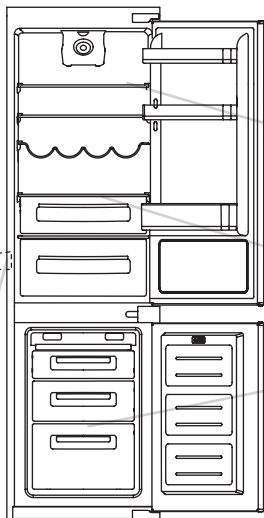

Výskyt malého množstva námrazy alebo kvapiek vody počas prevádzky na zadnej strane spotrebiča je celkom normálny jav.

Zaistite, aby odtokový otvor bol neustále čistý a aby sa potraviny nedotýkali zadnej strany spotrebiča.

Odporúčame vykonať odmrazenie mrazničky, keď je hrúbka námrazy viac ako 3 mm.

Štítko nájdete tu: sú na ňom uvedené údaje, ktoré musíte v prípade poruchy nahlásiť servisnému stredisku.

Dôležité: pokiaľ je teplota okolia vysoká, bude spotrebič fungovať nepretržite a na vnútornej strane spotrebiča sa bude tvoriť námraza. Nastavenie najvyššej úrovne teploty (1, 2).

## ODMRAZOVANIE

### Odmrazovanie chladiaceho priestoru

Počas bežnej prevádzky sa chladnička odmrazuje automaticky. Nie je potrebné vysúšať kvapky vody na zadnej stene ani odstraňovať námrazu (v závislosti od funkčnosti).

Voda sa zachytáva v zadnej časti a odteká cez otvor nad kompresor, kde sa pomocou tepla z kompresora odparuje.

- Udržiavajte odtokový otvor (obr. 6) čistý a bez prekážok pre jednoduché odtekanie vody.

V tomto spotrebiči prebieha odmrazovanie automaticky.

## Odmrazovanie mraziaceho priestoru

(státické spotrebiče bez technológie NO-FROST)

Pokiaľ vrstva námrazy v mrazničke presiahne 3 mm, odporúčame spotrebič odmraziť, lebo nadmerná hrúbka námrazy zvyšuje spotrebu elektrickej energie.

- 1) Stlačte vypínač (3) na jednu sekundu.
- 2) Odpojte prívodný kábel.
- 3) Vyberte mrazené potraviny a dočasne ich uskladnite na chladnom mieste.
- 4) Nechajte dvierka mrazničky otvorené na zrýchlenie odmravovania.
- 5) Zachyťte vodu na dne spotrebiča.
- 6) Mrazničku vysušte.
- 7) Opäť pripojte prívodný kábel a nastavte požadovanú hodnotu.
- 8) Pred vložením potravín chvíľu počkajte.

### Upozornenie:

Pre zrýchlenie odmravovania sa vyhňte použitiu otvoreného ohňa alebo elektrických spotrebičov, ako sú ohrievače, parné čističe, sviečky, olejové lampy a podobne. Nezoškrabujte námrazu nožom ani ostrými predmetmi. Mohli by ste poškodiť chladiaci okruh, vytečenie ktorého môže spôsobiť požiar alebo poranenie očí.

## Odmrazovanie mraziaceho priestoru

(spotrebiče NO-FROST)

Odmrazovanie je automatické.

## ÚDRŽBA A ČISTENIE

### Osvetlenie

#### LED osvetlenie

Spotrebič je vybavený LED osvetlením. V prípade potreby výmeny, kontaktujte servisné stredisko. V porovnaní s klasickými žiarovkami má LED osvetlenie dlhšiu životnosť a je šetrnejšie voči životnému prostrediu.

### Čistenie

#### Poznámka:

- Pred každou činnosťou odpojte zástrčku od sieťovej zásuvky, aby ste zabránili zasiahnutiu elektrickým prúdom.
- Nelejte vodu priamo do alebo na spotrebič. Môžete tým spôsobiť oxidáciu alebo poškodenie elektrickej izolácie.

#### Dôležité

Aby ste zabránili poškodeniu vnútorného povrchu a umelohmotných dielov, dodržiavajte nasledujúce odporúčania:

- Utrite oleje z potravín z umelohmotných komponentov.
- Vnútorne vybavenie, tesnenie a vonkajšie steny môžete čistiť utierkou a roztokom teplej vody a jedlej sódy alebo neutrálnym saponátom. Nepoužívajte rozpúšťadlá, amoniak, bielicid ani drsné prostriedky.

#### Dôležité

Aby ste zabránili poškodeniu vnútorného povrchu a umelohmotných dielov, dodržiavajte nasledujúce odporúčania:

- Utrite oleje z potravín z umelohmotných komponentov.
- Vnútorne vybavenie, tesnenie a vonkajšie steny môžete čistiť utierkou a roztokom teplej vody a jedlej sódy alebo neutrálnym saponátom. Nepoužívajte rozpúšťadlá, amoniak, bielicid ani drsné prostriedky.
- Vyberte príslušenstvo, priehradky, z chladničky a z dvierok. Umyte ich v teplej vode so saponátom. Opláchnite a dôkladne vysušte.
- Na zadnej stene spotrebiča sa môže hromadiť prach, ktorý môžete po vypnutí a odpojení spotrebiča od elektrickej siete odstrániť vysávačom. Zvýši sa tým úspora elektrickej energie.

## ÚSPORA ENERGIE

Pre lepšiu úsporu energie odporúčame:

- Inštalujte spotrebič mimo zdroja tepla na dobre vetrané miesto a nevystavujte ho priamemu slnečnému žiareniu.
- Nevkladajte do spotrebiča horúce pokrm, aby ste zabránili zvýšeniu vnútornej teploty a tým nepretržitému chodu kompresoru.
- Nedávajte na seba veľké množstvo potravín, aby ste nebránili správnej cirkulácii vzduchu.
- Odmrazujte spotrebič v prípade hrubej vrstvy námrazy (pozri kapitolu „Odmrazovanie“) kvôli lepšiemu prenosu chladu.
- V prípade výpadku elektrickej energie nechajte dvierka spotrebiča zatvorené.
- Otvárajte dvierka spotrebiča čo najmenej.
- Nenastavujte termostat spotrebiča na zbytočne nízku teplotu.
- Odstráňte prach zo zadnej strany spotrebiča (pozri kapitolu „Čistenie“).

## BEŽNÉ PREVÁDZKOVÉ ZVUKY

Počas prevádzky spotrebiča môžete počuť celkom bežné zvuky, ako sú:

- Hučanie, je zapnutý kompresor.
- Vrchanie, šušťanie a sčyanie, chladivo prúdi potrubím.
- Cvakanie a klikanie, kompresor sa zapína.

Drobné rady na odstránenie vibrácií:

- **Spotrebič nestojí rovno:**  
Nastavte spotrebič pomocou nožičiek.
- **Šuplíky, priehradky, koše vibrujú:**  
Skontrolujte správnu inštaláciu vnútorného vybavenia.

#### Poznámka:

Chladiaci plyn vytvára šum aj keď je kompresor vypnutý; nepredstavuje to poruchu, je to celkom normálne. Pokiaľ počujete cvakanie vo vnútri spotrebiča, je to normálne z dôvodu rozťahovania rôznych materiálov.

## ZMENA SMERU OTVÁRANIA DVIEROK

Smer otvárania dvierok môžete zmeniť podľa potreby na otváranie z ľavej alebo pravej strany.

#### Poznámka:

- Zmenu smeru otvárania dvierok musí vykonať kvalifikovaný servisný technik.
- Zmena smeru otvárania dvierok nie je zahrnutá v záruke.

## OTOČENIE OTVÁRANIA DVIEROK

1 Skrutkovačom odstráňte hornú dosku a záves.

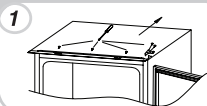

2 Odstráňte horné dvierka.

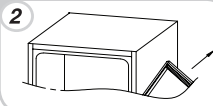

3 Odstráňte stredný záves a pripájací kolík od ním.

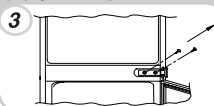

4 Odstráňte dolné dvierka.



5 Odstráňte dolný záves a plastové vložky a vložte ich na druhú stranu.



6 Použite záves a kryt na druhej strane a pripevnite vľavo dole.

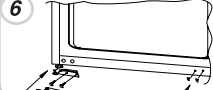

7 Zmontujte dvierka a závesy postupne od dolnej strany smerom hore od 1 do 4.

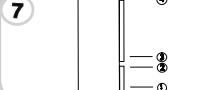

## ROZMERY SPOTREBIČA A SKRINKY PRE ZABUDOVANIE

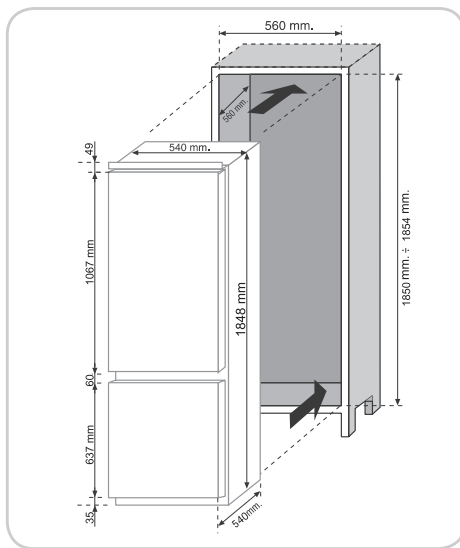
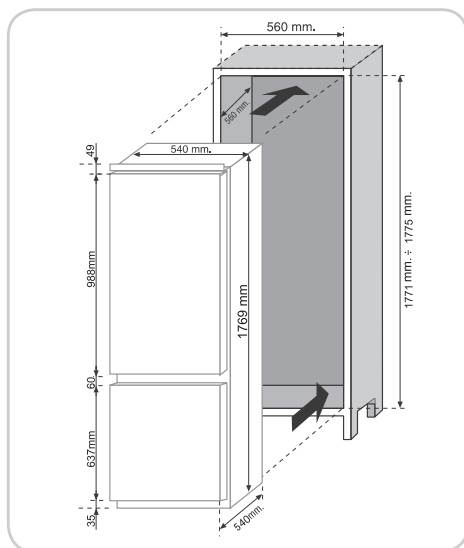

## INŠTALÁCIA SPOTREBIČA DO SKRINKY

Vložte spotrebič do skrinky tak, aby závesy dvierok spotrebiča boli na druhej strane, ako sú závesy dvierok skrinky. Medzera medzi skrinkou a spotrebičom musí byť 3 až 5 mm.

1

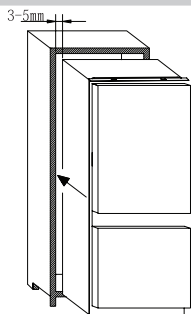

Skontrolujte zarovnanie dvierok spotrebiča a skrinky a potom priskrutkujte hornú časť spotrebiča ku skrinke.

2

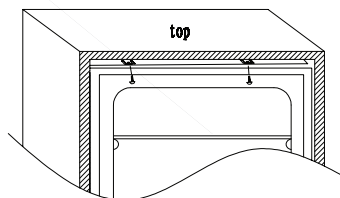

Priskrutkujte dolnú časť spotrebiča.

3

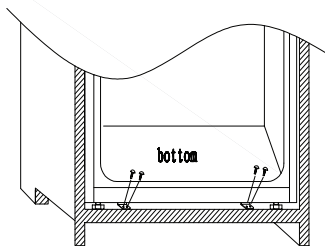

Umiestnite tesnenie spotrebiča, v prípade potreby odrežte prečnievajúcu časť. Na spodnú časť nasadte plastové kryty.

4

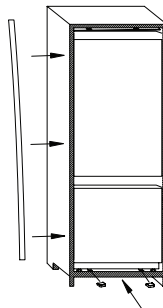

Pomocou krížového skrutkovača uvoľnite spájací kolík pod pravým stredným závesom a priskrutkujte k pravej stene skrinky.

5

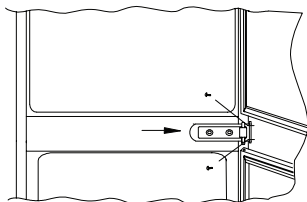

## PRIPEVNIENIE PANELOV SKRINKY KU DVIERKAM SPOTREBIČA

Spotrebič je vybavený úchytmi pre spárovanie dvierok skrinky s panelmi skrinky (koľajničky).

Pripevnite koľajničku na vnútornú stranu panela skrinky v požadovanej výške a asi 20 mm od vonkajšieho okraje dverí.

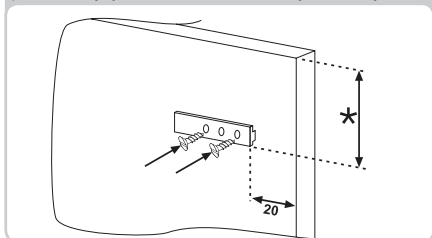

Otvorte dverka skrinky a spotrebiča. Umiestnite vstavaný záväzkač do koľajničky a pripevnite na dverka spotrebiča.

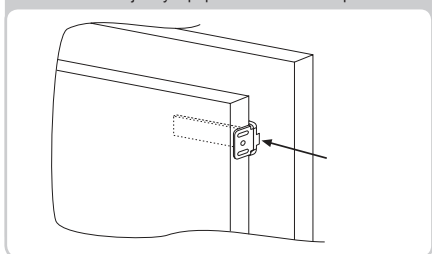

Označte body pre skrutky a vyvŕtajte otvory vrtákom s priemerom 2,5 mm.

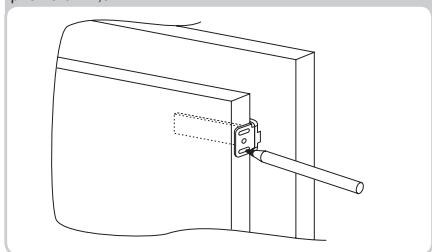

Pripevnite dverka spotrebiča k panelu skrinky a použite prítomné záväzkače pre určenie polohy.

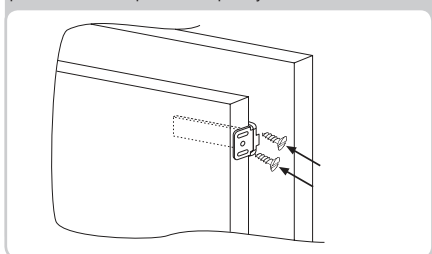

## ZAOPATRENIE PRE SPRÁVNU FUNKCIU

Po zabudovaní spotrebiča prisuňte zadnú stranu skrinky do kontaktu so stenou. Zabráňte tak prístupu k priestoru kompresora.

Aby spotrebič správne fungoval, musí byť zaistená dostatočná cirkulácia vzduchu pre chladenie kondenzátora umiestneného v zadnej časti spotrebiča.

Preto musí byť skrinka vybavená odvodom vzduchu na zadnej strane, ktorého horný otvor nesmie byť ničím blokovaný a otvorom pre nasávanie vzduchu, ktorý bude zakrytý mriežkou.

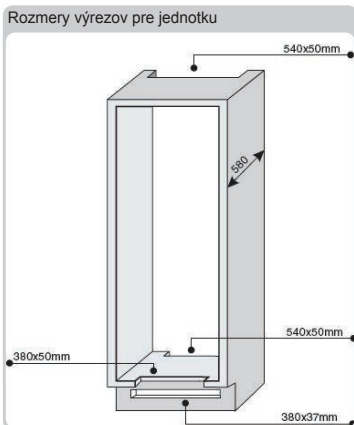

Voľný priestor medzi jednotkou a stropom

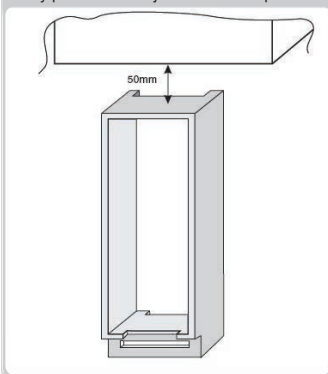

## PRERUŠENIE POUŽÍVANIA

Pokiaľ nebudete spotrebič dlhšie používať:

- 1) Vypnite spotrebič (pozri „Prevádzka“).
- 2) Vytiahnite prívodný kábel zo zásuvky alebo vyberte poistku.
- 3) Vyčistite spotrebič.
- 4) Nechajte dverka spotrebiča otvorené.

## ODSTRÁNENIE MOŽNÝCH PROBLÉMOV

Problém	Možná príčina	Riešenie
<b>Vnútorné osvetlenie sa nezapne.</b>	<ul style="list-style-type: none"> <li>• Výpadok elektrického prúdu.</li> <li>• Blokovaný spínač dvierok.</li> </ul>	<ul style="list-style-type: none"> <li>• Prívodný kábel nie je správne pripojený.</li> <li>• Skontrolujte, či nie je spotrebič vypnutý, (pozri „Nastavenie teploty“).</li> <li>• Uistite sa, či je v sieti elektrický prúd.</li> <li>• Skontrolujte, či je aktívny.</li> </ul>
<b>Chladnička a mraznička dostatočne nechladi.</b>	<ul style="list-style-type: none"> <li>• Dvierka nie sú zatvorené.</li> <li>• Časté otváranie dvierok.</li> <li>• Nesprávne nastavenie teploty.</li> <li>• Nadmerné naplnenie chladničky a mrazničky.</li> <li>• Veľmi nízka teplota okolia.</li> <li>• V sieti nie je elektrický prúd.</li> </ul>	<ul style="list-style-type: none"> <li>• Skontrolujte, či sú dvierka správne zatvorené a či tesnenie správne tesní.</li> <li>• Vyhňte sa otváraniu dvierok na dlhšie.</li> <li>• Skontrolujte nastavenie ovládača termostatu a pokiaľ je to možné, zvoľte nižšie nastavenie (pozri „Nastavenie teploty“).</li> <li>• Počkajte na stabilizovanie teploty chladničky alebo mrazničky.</li> <li>• Skontrolujte, či je teplota okolia v súlade s parametrami uvedenými na výrobnom štítku (pozri „Inštalácia“).</li> <li>• Prívodný kábel nie je správne pripojený.</li> <li>• Skontrolujte, či nie je spotrebič vypnutý (pozri „Nastavenie teploty“).</li> <li>• Skontrolujte, či je v elektrickej sieti prúd.</li> </ul>
<b>Pokrm v chladničke mrznú.</b>	<ul style="list-style-type: none"> <li>• Nesprávne nastavenie teploty.</li> <li>• Potraviny sú v kontakte s vnútornou zadnou stenou spotrebiča.</li> <li>• Mrazenie nadmerného množstva potravín spôsobilo zníženie teploty chladničky.</li> </ul>	<ul style="list-style-type: none"> <li>• Skontrolujte nastavenie ovládača termostatu (pozri „Nastavenie teploty“) a pokiaľ je to možné, zvoľte vyššiu teplotu.</li> <li>• Zvýšte vzdialenosť potravín od zadnej steny spotrebiča.</li> <li>• Neprekračujte maximálne množstvo mrazenia (pozri „Zamrazenie potravín“).</li> </ul>
<b>Na dne chladiaceho priestoru sú kvapky vody.</b>	<ul style="list-style-type: none"> <li>• Odtokové potrubie je upchaté.</li> </ul>	<ul style="list-style-type: none"> <li>• Vyčistite odtokové potrubie špáradlom a nechajte vodu vytečť.</li> </ul>
<b>Kvapky vody na zadnej stene chladničky.</b>	<ul style="list-style-type: none"> <li>• Bežná prevádzka chladničky.</li> </ul>	<ul style="list-style-type: none"> <li>• Nepredstavuje to poruchu (pozri „Odmrazovanie“).</li> </ul>
<b>Prítomnosť vody v zásobníku na zeleninu.</b>	<ul style="list-style-type: none"> <li>• Nedostatočná cirkulácia vzduchu.</li> <li>• Zelenina a ovocie obsahujú veľa vlhkosti.</li> </ul>	<ul style="list-style-type: none"> <li>• Skontrolujte, či sklenená priehradka netlačí na zeleninu, čo by bránilo v cirkulácii vzduchu.</li> <li>• Zabaľte ovocie a zeleninu do plastových obalov ako je vrečko alebo plastová nádoba.</li> </ul>
<b>Motor je zapnutý nepretržite.</b>	<ul style="list-style-type: none"> <li>• Dvierka nie sú zatvorené.</li> <li>• Časté otváranie dvierok.</li> <li>• Veľmi vysoká teplota okolia.</li> <li>• Námraza je hrubšia ako 3 mm.</li> </ul>	<ul style="list-style-type: none"> <li>• Uistite sa, či sú dvierka zatvorené a správne tesnia.</li> <li>• Vyhňte sa nadmernému otváraniu dvierok.</li> <li>• Skontrolujte, či teplota okolia zodpovedá parametrom uvedeným na výrobnom štítku (pozri „Inštalácia“).</li> <li>• Nastavte na displeji/termostate vyššiu teplotu.</li> <li>• Odmrazte spotrebič (pozri „Odmrazovanie“).</li> </ul>
<b>Zmrazené pokrmy sa roztápajú.</b>	<ul style="list-style-type: none"> <li>• Rozsah teploty okolia je mimo rozsah klimatickej triedy spotrebiča. Kompresor sa často zapína.</li> <li>• Dvierka mrazničky nie sú zatvorené.</li> </ul>	<ul style="list-style-type: none"> <li>• Premiestnite spotrebič na teplejšie miesto v miestnosti, alebo zvýšte teplotu v miestnosti.</li> <li>• Uistite sa, či sú dvierka zatvorené a tesnenie správne dolieha.</li> </ul>
<b>Wi-Fi opakovane 3 sekundy svieti a 1 sekundu nesvieti.</b>	<ul style="list-style-type: none"> <li>• Vypnutý smerovač.</li> <li>• Zlé spojenie.</li> </ul>	<ul style="list-style-type: none"> <li>• Zapnite smerovač.</li> <li>• Resetujte jednotku (pozri „Wi-Fi“).</li> </ul>

**POKIAL NEMÔŽETE ODSTRÁNIŤ PROBLÉM, KONTAKTUJTE SERVISNÉ STREDISKO, INFORMUJTE O TYPE PORUCHY A NAHLÁSTE INFORMÁCIE Z VÝROBNÉHO ŠTÍTKU SPOTREBIČA, KTORÝ SA NACHÁDZA VO VNÚTRI CHLADIACEHO PRIESTORU:**

- Číslo modelu zariadenia:
- Číslo série:

## Informácie o likvidácii opotrebovaného elektrického zariadenia (súkromné domácnosti)



Tento symbol na produktoch a/alebo na priložených dokumentoch znamená, že sa pri likvidácii nesmú elektrické a elektronické zariadenia miešať so všeobecným domácim odpadom.

V záujme správneho obhospodarovania, obnovy a recyklácie odveďte, prosím, tieto produkty na určené zberné miesta, kde budú prijaté bez poplatku. V niektorých krajinách je možné tieto produkty vrátiť priamo miestnemu maloobchodu v prípade, ak si objednáte podobný nový výrobok.

Správna likvidácia týchto produktov pomôže ušetriť hodnotné zdroje a zabrániť možným negatívnym vplyvom na ľudské zdravie a prostredie, ktoré môžu inak vzniknúť v dôsledku nesprávneho zaobchádzania s odpadom. Bližšie informácie o najbližšom zbernom mieste získate na miestnom úrade.

V prípade nesprávnej likvidácie odpadu môžu byť uplatnené pokuty v súlade s platnou legislatívou.

### **Pre právnické osoby v Európskej únii**

Ak potrebujete zlikvidovať opotrebované elektrické a elektronické zariadenia, bližšie informácie získate od svojho miestneho predajcu alebo dodávateľa.

### **Informácie o likvidácii v krajinách mimo Európskej únie**

Tento symbol je platný len v Európskej únii. Ak si želáte zlikvidovať toto zariadenie, obráťte sa na miestny úrad alebo predajcu a poinformujte sa o správnom spôsobe likvidácie tohto typu odpadu.