



Parní stanice TDS4050

Serie I 4 Easy Comfort



BOSCH

cz Návod k použití



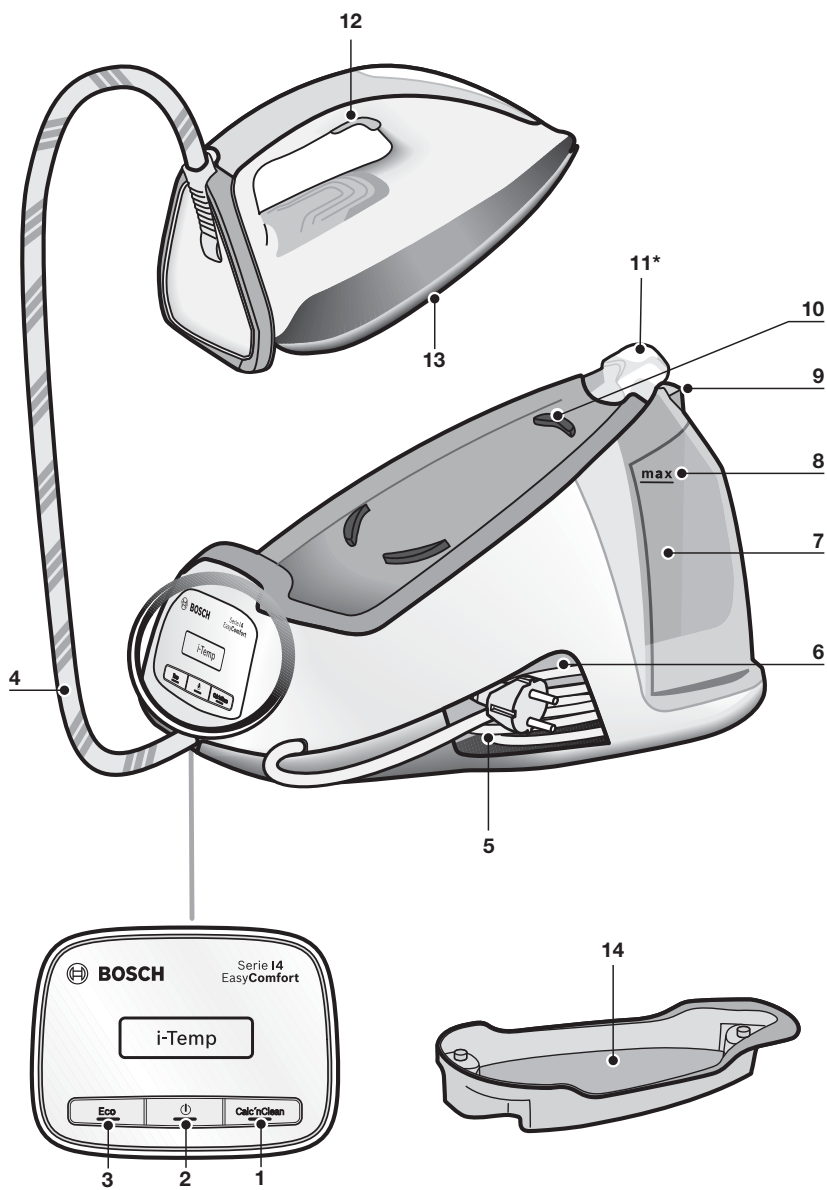

Obsah

ČESKY	6
Všeobecné bezpečnostní pokyny	6
Popis	7
Úvod	7
Použití spotřebiče	8
1. Plnění nádržky na vodu	8
2. Ohřev	8
3. Žehlení	9
Funkce „Steam Boost“	9
Vertikální pára	9
4. Úspora energie	10
5. Bezpečnostní vypnutí	10
Čištění a péče	10
1. Odstraňování vodního kamene	10
2. Čištění spotřebiče	12
Skladování spotřebiče	12
Co dělat v případě poruchy?	13

Všeobecné bezpečnostní pokyny

- ❑ Pokud je spotřebič připojen k elektrické síti, nenechávejte jej bez dohledu.
- ❑ Odpojte napájecí kabel ze zásuvky před plněním vody nebo před vylitím zbylé vody po použití spotřebiče.
- ❑ Spotřebič odkládejte na stabilní podložku. Používejte jej tamtéž.
- ❑ Pokud žehličku uložíte do držáku nebo na spodní hranu, dbejte na to, aby stála na stabilní podložce.
- ❑ Nepoužívejte žehličku, pokud upadla nebo vykazuje viditelné známky poškození či pokud z ní vytéká voda. V tomto případě ji musí před dalším použitím přezkoušet náš zákaznický servis.
- ❑ Abyste se vyhnuli nebezpečným situacím, smí potřebné opravy na spotřebiči, např. výměnu vadného síťového kabelu, provádět jen kvalifikovaný personál autorizovaného zákaznického servisu.
- ❑ Tento spotřebič smí používat děti starší 8 let a osoby se sníženými tělesnými, senzoryckými nebo duševními schopnostmi a nedostatkem zkušeností pouze pod dohledem patřičné osoby či po zaškolení v oblasti bezpečného používání. Děti si se spotřebičem nesmí hrát. Čištění a užitelskou údržbu nesmí provádět děti bez dozoru.
- ❑ Udržujte žehličku a síťový kabel z dosahu dětí mladších 8 let, pokud je spotřebič v zásuvce nebo chladne.
- ❑ Tento spotřebič je určen k použití v nejvyšší povolené nadmořské výšce 2000 m.

❑ **VAROVÁNÍ. Horký povrch!**

Povrch spotřebiče se během používání zahřívá.

Důležitá upozornění

- Pozorně si tento návod k použití pročtete a uschovejte ho pro budoucí použití.
- Spotřebič je určen výhradně k použití v běžné domácnosti.
- Spotřebič používejte jen k účelům dle určení, to znamená jako žehličku. Použití za jakýmkoliv jiným účelem je nepřipustné a nebezpečné. Výrobce neodpovídá za škody, které jsou zapříčiněny nevhodným a nesprávným používáním.
- Tento spotřebič musí být připojen k síti a používán v souladu s informacemi nacházejícími se na typovém štítku.

- Tento spotřebič musí být připojen pouze na uzemněnou zásuvku. Pokud použijete prodlužovací kabel, dbejte na to, aby měl k dispozici dvoupólovou zástrčku 16 A s uzemněním.
- Při plnění nádržky vodou spotřebič nedržte pod vodovodním kohoutkem.
- Síťovou zástrčku při vytahování ze zásuvky netahajte za kabel.
- Žehličku nikdy neponořujte do vody nebo jiných tekutin.
- Spotřebič nevystavujte žádným přírodním vlivům (děšť, slunce, mráz atd.).
- Tento spotřebič se velmi zahřívá a během používání vyrábí páru, což může vést při nevhodném použití k opaření nebo popálení.
- Dejte pozor na to, aby síťový kabel nepřišel do styku s horkou žehlicí plochou.

Pokyny k likvidaci

Dodávka našeho spotřebiče probíhá v optimalizovaném obalu. To znamená, že jsou převážně použity ekologické materiály, které je nutné odevzdat jako sekundární surovinu u místního likvidačního servisu. Bližší informace k likvidaci domácích spotřebičů získáte na městské správě.



Tento spotřebič je označen v souladu s evropskou směrnicí 2012/19/EU, která se týká elektrických a elektronických spotřebičů (waste electrical and electronic equipment - WEEE).

Tato směrnice udává rámec pro zpětný odběr a recyklaci v celé EU.

Popis

- | | |
|---|------------------------------------|
| 1. Tlačítko „Calc'nClean“ s ukazatelem | 7. Nádržka na vodu |
| 2. Vypínač „ZAP/VYP“ s ukazatelem | 8. Značka maximální náplně |
| 3. Tlačítko pro úsporu energie „Eco“ s ukazatelem | 9. Plnicí víko |
| 4. Přívodní hadice | 10. Odkládací plocha žehličky |
| 5. Síťový kabel | 11. Fixace žehličky „Secure Lock“* |
| 6. Navíjení síťového kabelu | 12. Tlačítko páry |
| | 13. Žehlicí plocha |
| | 14. Nádoba Calc'nClean * |

Úvod



Funkce Easy Comfort pro snadné, rychlé a bezpečné žehlení.

Objevte nový způsob žehlení se systémem Easy Comfort - žádná další nutnost změny teploty na žehličce a otravné třídění oděvů! Nyní budou všechny žehlitelné materiály, od ultrajemných látek po ty nejpevnější, vyžehlené během chvilky s jediným nastavením teploty. To znamená, že vám zůstane čas na jiné věci.

Použití spotřebiče



1. Plnění nádržky na vodu

Spotřebič je určen k použití s běžnou vodou z vodovodu.

Důležité: Nepoužívejte aditiva! Přidáním jiných druhů tekutin, jako například parfému, octa, škrobu, kondenzované vody ze sušiček nebo z klimatizací či jiných chemikálií, může dojít k poškození spotřebiče. Jakékoliv poškození v důsledku nedodržení výše uvedených bodů bude mít za následek ztrátu záruky!

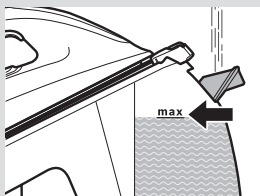

- 1 Otevřete plnicí víko (9).
- 2 Naplňte nádržku na vodu (7). **Nikdy neplňte nádržku nad značku maximální náplně „max“ (8)!**
- 3 Zavřete plnicí víko.

Tip: Abyste prodloužili optimální parní výkon, smíchejte vodu z vodovodu s destilovanou vodou v poměru 1:1. Pokud je voda z vodovodu ve vaší oblasti příliš tvrdá, smíchejte ji s destilovanou vodou v poměru 1:2.



2. Ohřev

- 1 Jestliže je vaše parní stanice vybavena systémem fixace žehličky (11*), upevněte žehličku do tohoto systému.
- 2 Odmotejte hadici vedení páry (4) a síťový kabel (5). Zapojte síťový kabel do uzemněné zásuvky.
- 3 Zapněte spotřebič (2) stisknutím tlačítka. Ukazatel (2) se rozblíká, žehlička se tedy začne zahřívat.
- 4 Jakmile je žehlička připravena k použití, ukazatel (2) bude svítit nepřetržitě. Uslyšíte dvě pípnutí.

Důležité: Během prvních vteřin bude žehlička generovat méně páry, množství se však bude postupně zvyšovat.

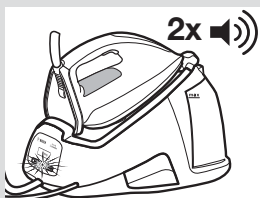
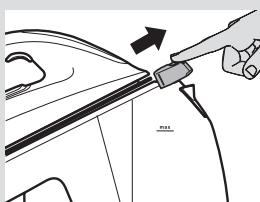



3. Žehlení

- 1 K uvolnění páry stiskněte tlačítko páry (12).

Důležité: Pokud žehličku chcete uložit do držáku (10), nejprve vložte její spodní hranu do horní strany ovládacího panelu, jak je uvedeno na obrázku.

Tip: Abyste dosáhli lepších výsledků žehlení, udělejte poslední tahy žehličkou jednou bez použití páry (tlačítko 12), čímž se oděv vysuší.



Funkce „Steam Boost“

Spotřebič má k dispozici zvláštní funkci k vyžehlení silných záhybů.

- 1 K uvolnění páry stiskněte **dvakrát rychle po sobě (dvojklik)** tlačítko páry (12). Dojde k silnému uvolnění páry.



Vertikální pára

Umožňuje žehlení zavěšených oděvů, záclon apod.

- 1 Žehličku držte špičkou nahoru asi 15 cm od oděvu, který má být párou ošetřen.
- 2 Tiskněte opakovaně tlačítko parního rázu (12) s nejméně pětisekundovými intervaly.

Varování! Proud páry nikdy nesměřujte na oblečení, které máte právě na sobě, ani na osoby či zvířata.

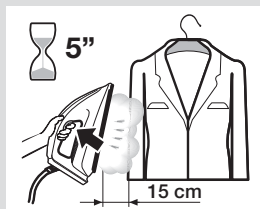
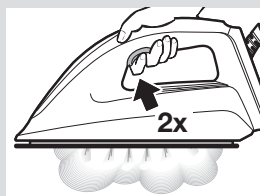
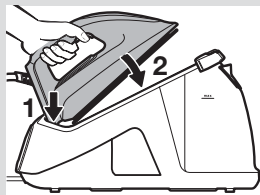
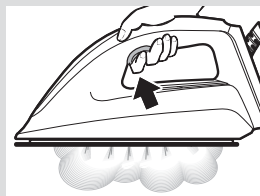

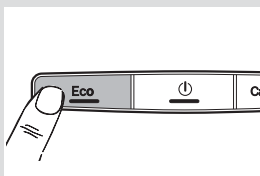

4. Úspora energie

Pokud zvolíte režim úspory energie, můžete ušetřit energii i vodu a stále dosáhnout dobrých výsledků žehlení u většiny vašich oděvů.

- 1 Stiskněte tlačítko úspory energie „Eco“ (3). Rozsvítí se příslušný ukazatel.
- 2 Pro přepnutí na běžnou spotřebu energie stiskněte znovu tlačítko „Eco“. Je vhodné používat normální nastavení energie pouze pro těžké a silně pomačkané textilie.

Tipy pro úsporu energie:

- Pokud používáte sušičku prádla, nastavte program pro následné žehlení.
- Prádlo žehlete, dokud je ještě vlhké, a poté zredukujte množství páry na žehliče. Pára se poté vyrobí převážně ze zbytkové vlhkosti prádla.



5. Bezpečnostní vypnutí

Pro vaši bezpečnost a z důvodu úspory energie se spotřebič automaticky vypne, není-li 8 minut používán. Uslyšíte tři pípnutí a rozsvítí se všechny ukazatele (1, 2, 3).

- 1 Pro opakované zapnutí parní žehlicí stanice stiskněte znovu tlačítko páry (12).

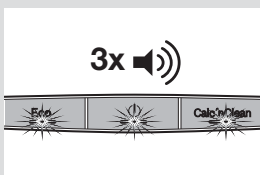

Čištění a péče

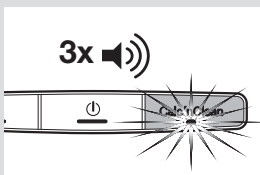

1. Odstraňování vodního kamene

Váš spotřebič je vybaven automatickým čisticím ukazatelem, který vás upozorní na nutnost odstranění nánosů vodního kamene z vnitřní části parní komory.

Po aktivaci uslyšíte tři pípnutí a rozsvítí se ukazatel „Calc'nClean“ (1) upozorňující na nutnost spuštění procesu.

Určitou dobu budete ještě moci žehlit. Jakmile tato doba uplyne, budete moci používat pouze žehličku bez páry.

Pro opětovné žehlení s párou postupujte dle odvápnovacího procesu:

- 1 Naplňte nádržku (7) vodou.
- 2 Zapojte síťový kabel (5) a zapněte spotřebič (2) stisknutím tlačítka.
- 3 Stiskněte tlačítko pro odvápnění (1) na 2 sekundy. Příslušný ukazatel bude svítit nepřetržitě.
- 4 Vyčkejte, až ukazatel (2) přestane blikat a zůstane rozsvícený. Uslyšíte dvě pípnutí.
- 5 Umístěte žehličku do nádoby Calc'nClean (14). Pokud ji uložíte do držáku, dbejte na to, aby stála na stabilní podložce.

Varování:

- **Dokud proces není u konce, nevyjímajte žehličku z nádoby. Ze žehličky vyteče vařící voda spolu s párou a případnými nečistotami/usazeninami.**
- **Nádobu lze používat pouze k odstraňování vodního kamene. Nelze ji používat jako odkládací plochu při žehlení.**

- 6 Na 2 sekundy stiskněte tlačítko páry (12). Spustí se automaticky odvápnovací program. Během tohoto procesu uslyšíte krátká pípnutí.
- 7 Přibližně po 3 minutách přestane žehlička generovat páru. Uslyšíte dlouhé pípnutí, což znamená, že je odvápnovací proces u konce. Spotřebič se automaticky vypne.
- 8 Žehlicí plochu (13) očistěte okamžitým setřením povrchu rozpálené žehličky o mokrý bavlněný hadřík. Otrěte povrch spotřebiče.

Upozornění: Nádoba se během odstraňování vodního kamene zahřeje.

- 9 Ponechte ji zchladnout a nádobu vyprázdněte.

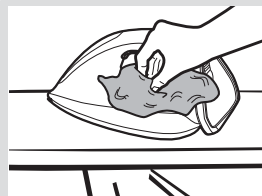
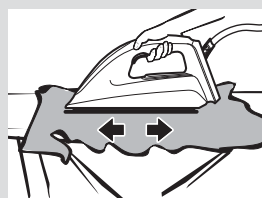
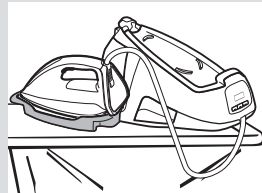
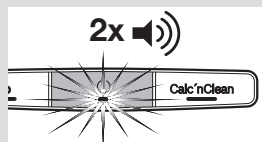
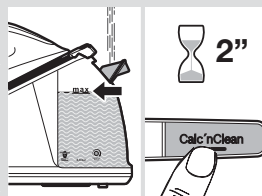



2. Čištění spotřebiče

Pravidelně svůj spotřebič čistěte, jedině tak bude správně fungovat.

Upozornění! Nebezpečí popálení!

- 1 Pokud je spotřebič jen slabě znečištěn, otřete jej vlhkým hadříkem a poté jej osušte.
- 2 Aby zůstala žehlicí plocha hladká, měli byste se vyhnout kontaktu s tvrdými kovovými předměty. Při čištění žehlicí plochy nikdy nepoužívejte drátěnky nebo chemikálie.



Skladování spotřebiče

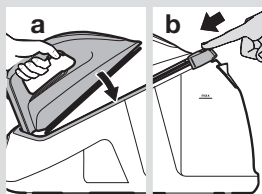

- 1 Odpojte spotřebič od sítě a ponechte vychladnout. Vyprázdněte nádržku na vodu (7).
- 2 Umístěte žehličku na parní stanici tak, že ji postavíte na podložku (10). Jestliže je vaše parní stanice vybavena systémem fixace žehličky (11*), upevněte žehličku do tohoto systému. Nejprve vložte spodní stranu žehličky a poté páku držáku posuňte proti hraně žehličky.
- 3 Uložte hadici vedení páry (4) a síťový kabel (5) do navíjecího systému (6).



Co dělat v případě poruchy?

Porucha	Možná příčina	Řešení
Po zapnutí žehličky se tvoří kouř.	1. Při prvním použití: Určité komponenty spotřebiče byly ve výrobě lehce namazané olejem. Proto se při prvním použití může stát, že ze žehličky stoupá kouř.	1. Jedná se o zcela běžný jev, který za krátký čas zmizí.
Žehlička nevydává žádnou páru.	1. Během prvního použití se hadice (4) zcela nenaplnila vodou. 2. Začne blikat ukazatel funkce Calc'nClean (1). Proces odstraňování vodního kamene nebyl dokončen.	1. Stiskněte a držte uvolňovací tlačítko (12), dokud se pára neuvolní. 2. Provedte čisticí cyklus (viz kapitola „Odstraňování vodního kamene“).
Z otvorů žehlicí plochy vychází špína.	1. V nádržce nebo v žehličce je nános vodního kamene. 2. Byly použity chemické produkty nebo přísady.	1. Provedte čisticí cyklus (viz kapitola „Odstraňování vodního kamene“). 2. Do vody nikdy nepřidávejte žádné produkty (viz kapitola „Plnění nádržky na vodu“). Žehlicí plochu vyčistěte vlhkým hadříkem.
Ukazatel „Calc'nClean“ (1) se nevypíná.	1. Proces odstraňování vodního kamene byl před dokončením přerušen.	1. Žehličku vypněte a znovu zapněte a proveďte odvápnovací proces.
Spotřebič vydává zvuk, který je podobný čerpadlu.	1. Voda se přečerpává do parní nádržky. 2. Nádržka na vodu je prázdná.	1. To je zcela běžný jev. 2. Naplňte nádržku na vodu.
Žehlička generuje příliš málo páry.	1. Před krátkou dobou došlo k vypnutí spotřebiče.	1. To je zcela běžný jev, žehlička postupně produkuje páru, dokud není vložena do stabilní polohy.

Pokud pokyny v předcházející tabulce váš problém nevyřeší, spojte se se zákaznickým servisem.

Záruční podmínky

společnosti BSH domácí spotřebiče s.r.o.

1. Záruka

Na tento výrobek je v souladu § 2113 a násl. zákona č. 89/2012 Sb., občanský zákoník, v platném znění, poskytována **záruka za jakost 24 měsíců** (dále jen „záruka“), která běží zpravidla od odevzdání výrobku zákazníkovi. Pokud byla sjednána delší záruka, řídí se tato speciálními pravidly.

Záruka 24 měsíců je poskytována pouze zákazníkovi spotřebiteli a jen na výrobek **k běžnému užívání v domácnosti**. Zákazníkovi podnikateli nebo jiné právnické osobě je poskytnuta 24 měsíční záruka za předpokladu, že se koupě netýká jeho podnikatelské činnosti (např. prádelna, ubytovací služby, restaurační zařízení apod.), způsob užívání je obdobný užívání v domácnosti a výrobek není prokazatelně přetěžován (kumulativně); v ostatních případech je poskytována záruka v délce 6 měsíců. Společnost BSH domácí spotřebiče s.r.o. si vyhrazuje právo omezit plnění záruky nad rámec 6 měsíců v případě, že bude zjevné, že spotřebič není provozován v souladu s výše uvedenými podmínkami.

2. Pořizovací doklad a záruční list

Základním průkazem práv zákazníka je **pořizovací doklad** (paragon, faktura, leasingová smlouva apod.). Pokud byl při prodeji vydán **záruční list**, je tento součástí výrobku s výrobním číslem uvedeným na přední straně tohoto záručního listu. Nedílnou součástí záručního listu je pořizovací doklad. Zákazník si ve vlastním zájmu pořizovací doklad i záruční list pečlivě uschová.

Bezplatný záruční servis je možno poskytnout jen v případě předložení pořizovacího dokladu nebo v případě prodloužené záruky i vyplněného záručního listu a vystaveného certifikátu, pokud byl vydán. Záruční list vyplňuje prodejce a je v zájmu zákazníka zkontrolovat správnost a úplnost uvedených údajů. Záruční list je platný pouze v originálu, na kopie nebude brán zřetel.

3. Uplatnění záruky

Zákazník má v rámci poskytnuté záruky právo na bezplatné, včasné a řádné odstranění reklamované vady výrobku, a to opravou, popřípadě – není-li to vzhledem k povaze (tzn. příčině i projevu) vady neúměrné – právo na výměnu výrobku nebo jeho vadné součásti. Za zákonem stanovených podmínek může být poskytnuta sleva na výrobku anebo může být výrobek vrácen.

Záruční oprava se vztahuje výhradně na vady, které vzniknou průkazně v době platné záruky. Takto vzniklé vady je oprávněn odstranit pouze **autorizovaný servis**. Uplatnit záruku může zákazník u autorizovaného servisu nebo v prodejně, kde byl výrobek zakoupen, a to bez zbytečného odkladu, nejpozději však do konce záruční doby. Zvolí-li zákazník jiný, než nejbližší autorizovaný servis, bude na něm, aby nesl v souvislosti s tím zvýšené náklady.

Autorizovaný servis posoudí oprávněnost reklamace a podle povahy vady výrobku rozhodne o způsobu řešení reklamace.

Seznam autorizovaných servisů je k dispozici na www.bosch-home.com/cz.

Doba, po kterou zákazník nemůže výrobek z důvodu vady používat, se do záruční doby nepočítá. O tuto dobu se záruční doba prodlužuje. Při výměně se **běh záruční doby** neobnovuje. Při opravě nedochází k běhu nové záruční doby týkající se opravené součásti či součástky.

Po provedení záruční opravy je autorizovaný servis povinen vydat zákazníkovi čitelnou kopii opravního listu. **Opravní list** slouží k prokazování práv zákazníka, proto je ve vlastním zájmu zákazníka před podpisem opravního listu zkontrolovat jeho obsah a kopii opravního listu pečlivě uschovat.

Zákazník je povinen poskytnout autorizovanému servisu **součinnost** k ověření existence reklamované vady a k jejímu odstranění (včetně odpovídajícího potřebného vyzkoušení nebo demontáže výrobku).

Při uplatnění reklamace předá zákazník **výrobek čistý** v souladu s hygienickými předpisy nebo obecnými hygienickými zásadami včetně všech jeho součástí a příslušenství, umožňujících takové ověření a odstranění vady. V případě, že výrobek nedodá kompletní a je-li kompletnost výrobku nezbytná k zjištění existence reklamované vady a/nebo k jejímu odstranění, běh lhůty k vyřízení reklamace začíná až dodáním chybějících součástí.

4. Neoprávněnost reklamace

Reklamacie není oprávněná v případech, vznikla-li závada nebo poškození:

- a) prokazatelně nesprávným užíváním výrobku (např. v rozporu s návodem, s pokyny uvedenými na obalu výrobku či v záručním listě, užíváním v rozporu s obecně známými pravidly užívání předmětného výrobku, provozem při nesprávném napájecím napětí, připojování na nedovolené zdroje proudu, užíváním zboží v nevhodných podmínkách – vlhko, prašnost, extrémní tvrdost vody apod.) anebo jiným nesprávným jednáním uživatele (např. neodbornou instalací či zapojením);
- b) prokazatelně nedovolenými zásahy do přístroje (konstrukční nebo jiná úprava, neodborná montáž), živelnou katastrofou nebo mechanickým poškozením výrobku;
- c) nese-li předložený záruční list zjevné známky provedených změn údajů nebo je-li na výrobku odlišné výrobní číslo od toho, jež je uvedeno v záručním listě;
- d) u estetických komponentů, nezajišťujících funkčnost výrobku z důvodu:
 - transportního poškození nebo přemístování (poškrábání, promáčknutí, praskliny, rozbitá skla a police apod.)
 - nefunkčních estetických komponentů jako jsou madla, skla, ovládací spínače apod., které jsou důsledkem běžného opotřebení
 - změny barvy plastových komponentů (jedná se o běžný fyzikálně chemický jev po čase používání)
 - vady spotřebních materiálů, u kterých je doba životnosti daná charakterem součástky (žárovky, vodní filtry, vzduchové, prachové filtry, uhlíkové filtry všeho druhu, akumulátory, baterie, apod.)
 - vady příslušenství a volitelné výbavy, způsobené nevhodnou manipulací nebo nepřiměřeným zacházením

Ze záručních oprav jsou vyloučeny případy běžné údržby nebo čištění, instalace, programování, kontroly parametrů výrobku.

5. Náhradní díly

Záruka na samostatně prodané náhradní díly výrobku je poskytována v délce 6 měsíců, a to za předpokladu jeho odborné instalace.

6. Pozáruční servis

V případě placené pozáruční opravy provedené autorizovaným servisem se poskytuje záruka v délce 24 měsíců.

7. Rozšířená záruka nad rámec zákona

U spotřebičů (pračky, myčky) sériově vybavených systémem **Aqua-Stop** (patent BSH) je výrobcem poskytnuta záruka na škody způsobené chybou tohoto systému. Na tyto škody je zákazníkovi spotřebiteli poskytnuta náhrada, a to po celou dobu životnosti spotřebiče. Vyloučena je náhrada škody v případě, kdy nebyl spotřebič zapojen do elektrického obvodu pod proudem.

8. Upozornění pro prodejce

Prodejce je povinen vyplnit správně a úplně záruční list v den prodeje výrobku. Při případné předprodejní reklamaci je třeba předložit řádně vyplněný reklamační protokol a pořizovací doklad (fakturu).

9. Ochrana osobních údajů

Osobní údaje zákazníka kupujícího budou použity výhradně k účelům pro zpracování objednávek a k případnému vyřízení záruky v souladu se zák. č. 101/2000 Sb., o ochraně osobních údajů.

10. Prohlášení o hygienické nezávadnosti výrobků

Všechny výrobky distribuované společností BSH domácí spotřebiče s.r.o. a přicházející do styku s potravinami splňují požadavky o hygienické nezávadnosti dle zákona č.258/2000 Sb., vyhlášky 38/2001 Sb. Toto prohlášení se vztahuje na všechny výrobky přicházející do styku s potravinami uvedené v aktuálním ceníku společnosti BSH domácí spotřebiče s.r.o.

Ujištění dovozce o vydání prohlášení o shodě

Vážený zákazníku,
dle § 13, odst.5 zákona č.22/1997 Sb. Vás ujišťujeme, že na všechny výrobky distribuované společností BSH domácí spotřebiče s.r.o. našim obchodním partnerům bylo vydáno prohlášení o shodě ve smyslu zákona č. 22/1997 Sb a nařízení vlády č. 17/2003 Sb., 616/2006 Sb. a 22/2003 Sb. a příslušných nařízení vlády. Toto ujištění dovozce o vydání prohlášení o shodě se vztahuje na všechny výrobky včetně plynových spotřebičů, které jsou obsaženy v aktuálním ceníku firmy BSH domácí spotřebiče s.r.o.

B/S/H/

Kontakt na servis domácích spotřebičů BOSCH

BSH domácí spotřebiče s.r.o.
Radlická 350
158 00 Praha 5

Příjem oprav
Tel.: +420 251 095 546
Email: **opravy@bshg.com**

Objednávky příslušenství a náhradních dílů
Tel.: +420 251 095 556
Email: **dily@bshg.com**

Zákaznické poradenství
Tel.: +420 251 095 555
Email: **bosch.spotrebice@bshg.com**

Aktuální informace o servisu naleznete na internetových stránkách **www.bosch-home.com/cz**.
Zde máte možnost sjednat opravu pomocí online formuláře.

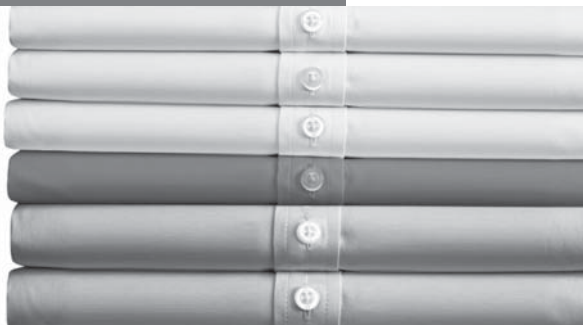

Parná stanica TDS4050

Séria I 4 Easy Comfort



BOSCH

sk Návod na použitie

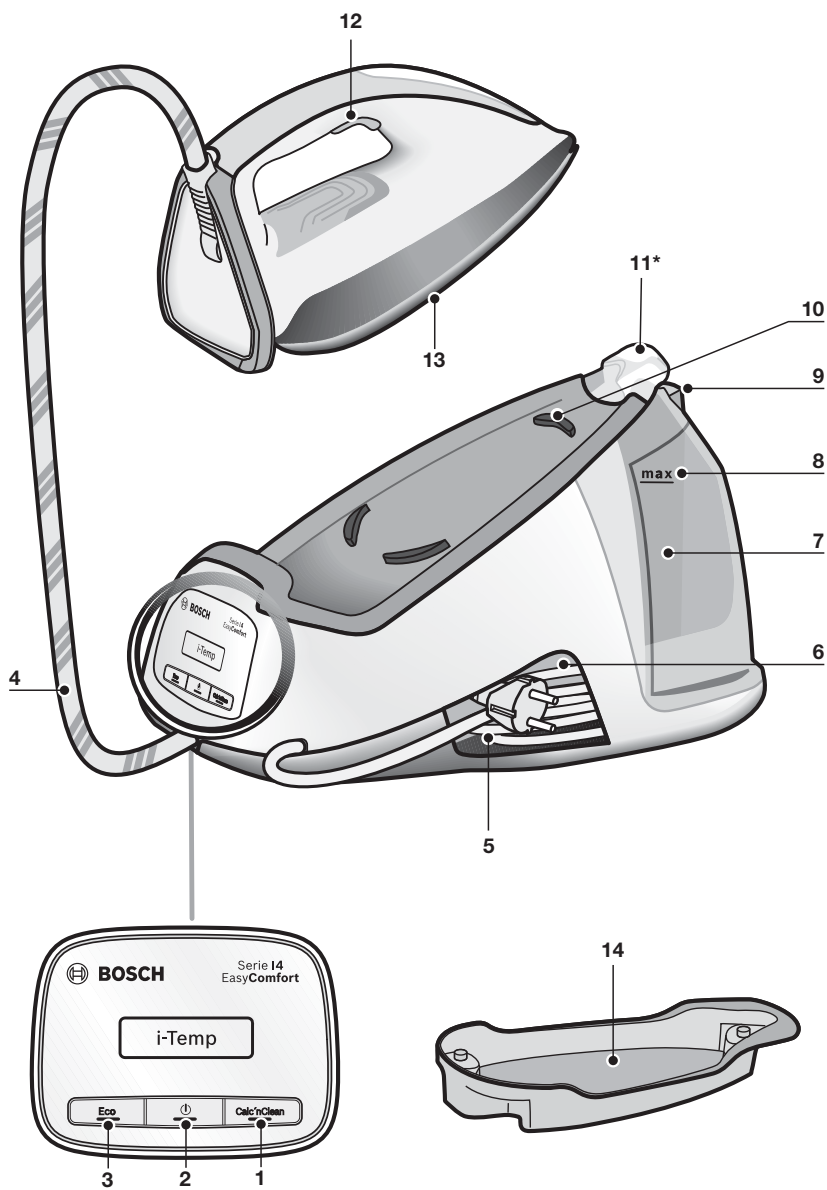

Obsah

SLOVENSKY	6
Všeobecné bezpečnostné pokyny	6
Popis	7
Úvod	7
Použitie spotrebiča	8
1. Plnenie nádržky na vodu	8
2. Ohrev	8
3. Žehlenie	9
Funkcia „Steam Boost“	9
Vertikálna para	9
4. Úspora energie	10
5. Bezpečnostné vypnutie	10
Čistenie a starostlivosť	10
1. Odstraňovanie vodného kameňa	10
2. Čistenie spotrebiča	12
Skladovanie spotrebiča	12
Čo robiť v prípade poruchy?	13

Všeobecné bezpečnostné pokyny

- ❑ Pokiaľ je spotrebič pripojený k elektrickej sieti, nenechávajte ho bez dohľadu.
- ❑ Odpojte napájací kábel od zásuvky pred plnením vody alebo pred vyliatím zvyšnej vody po použití.
- ❑ Spotrebič odkladajte a používajte na stabilnej podložke.
- ❑ Pokiaľ žehličku uložíte do držiaka alebo na spodnú hranu, dbajte na to, aby stála na stabilnej podložke.
- ❑ Nepoužívajte žehličku, pokiaľ spadla, alebo vykazuje viditeľné známky poškodenia alebo z nej vyteká voda. V tomto prípade ju musí pred ďalším použitím preskúšať náš zákaznícky servis.
- ❑ Aby ste sa vyhli nebezpečným situáciám, smú potrebné opravy na spotrebiči, napr. výmenu chybného sieťového kábla, vykonávať len kvalifikovaný personál autorizovaného zákazníckeho servisu.
- ❑ Tento spotrebič smú používať deti staršie ako 8 rokov a osoby so zníženými telesnými, zmyslovými alebo duševnými schopnosťami a nedostatkom skúseností iba pod dohľadom patričnej osoby či po zaškolení v oblasti bezpečného používania. Deti sa so spotrebičom nesmú hrať. Čistenie a používateľskú údržbu nesmú vykonávať deti bez dozoru.
- ❑ Udržujte žehličku a sieťový kábel mimo dosahu detí mladších ako 8 rokov, pokiaľ je spotrebič v zásuvke alebo chladne.
- ❑ Tento spotrebič je určený na použitie v najvyššej povolenej nadmorskej výške 2000 m.

VAROVANIE. Horúci povrch!

Povrch sa počas používania zahrieva.

Dôležité upozornenia

- Pozorne si tento návod na použitie prečítajte a uschovajte na budúce použitie.
- Spotrebič je určený výhradne na použitie v bežnej domácnosti.
- Spotrebič používajte len na účely podľa určenia, to znamená ako žehličku. Použitie s akýmkoľvek iným cieľom je nepripustné a nebezpečné. Výrobca nezodpovedá za škody, ktoré sú zapríčinené nevhodným a nesprávnym používaním.
- Tento spotrebič musí byť pripojený k sieti a používaný v súlade s informáciami nachádzajúcimi sa na typovom štítku.

- Tento spotrebič musí byť pripojený iba k uzemnenej zásuvke. Pokiaľ použijete predlžovací kábel, dbajte na to, aby mal k dispozícii dvojpólovú zástrčku 16 A s uzemnením.
- Pri plnení nádržky vodou spotrebič nedržte pod vodovodným kohútikom.
- Zástrčku pri vyťahovaní zo zásuvky neťahajte za kábel.
- Žehličku nikdy neponárajte do vody alebo iných tekutín.
- Spotrebič nevystavujte žiadnym poveternostným vplyvom (dážď, slnko, mráz atď.).
- Tento spotrebič sa veľmi zahrieva a počas používania vyrába paru, čo môže viesť pri nevhodnom použití k opareniu alebo popáleniu.
- Dajte pozor na to, aby sieťový kábel neprišiel do styku s horúcou žehliacou plochou.

Pokyny na likvidáciu

Dodávka nášho spotrebiča prebieha v optimalizovanom obale. To znamená, že sú použité prevažne ekologické materiály, ktoré je nutné odovzdať ako sekundárnu surovinu v miestnom likvidačnom servise. Bližšie informácie týkajúce sa likvidácie domácich spotrebičov získate na mestskej správe.



Tento spotrebič je označený v súlade s európskou smernicou 2012/19/EU, ktorá sa týka elektrických a elektronických spotrebičov (waste electrical and electronic equipment – WEEE). Táto smernica udáva rámec pre spätný odber a recykláciu v celej EÚ.

Popis

1. Tlačidlo „Calc'nClean“ s ukazovateľom
2. Vypínač „ZAP/VYP“ s ukazovateľom
3. Tlačidlo na úsporu energie „Eco“ s ukazovateľom
4. Prívodná hadica
5. Sieťový kábel
6. Navíjanie sieťového kábla
7. Nádržka na vodu
8. Značka maximálnej náplne
9. Plniace veko
10. Odkladacia plocha žehličky
11. Fixácia žehličky "Secure Lock"*
12. Tlačidlo pary
13. Žehliaca plocha
14. Nádobu Calc'nClean*

Úvod



Funkcia Easy Comfort pre jednoduché, rýchle a bezpečné žehlenie.

Objavte nový spôsob žehlenia so systémom Easy Comfort – žiadna ďalšia nutnosť zmeny teploty na žehličke a otravné triedenie odevov! Teraz budú všetky žehliteľné materiály, od ultrajemných látok po tie najpevnejšie, vyžehlené počas chvíľky s jediným nastavením teploty. To znamená, že vám zostane čas na iné veci.

Použitie spotrebiča



1. Plnenie nádržky na vodu

Spotrebič je určený na použitie s bežnou vodou z vodovodu.

Dôležité: Nepoužívajte aditíva! Pridaním iných druhov tekutín, ako napríklad parfumu, octu, škrobu, kondenzovanej vody zo sušičiek alebo klimatizácií, či iných chemikálií môže dôjsť k poškodeniu spotrebiča. Akékoľvek poškodenie v dôsledku nedodržania vyššie uvedených bodov bude mať za následok stratu záruky!

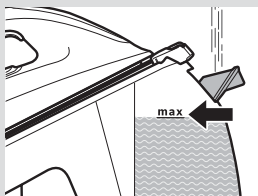



- 1 Otvorte plniace veko (9).
- 2 Naplňte nádržku na vodu (7). **Nikdy neplňte nádržku nad značku maximálnej náplne „max“ (8)!**
- 3 Zavrite plniace veko.

Tip: Aby ste predžili optimálny parný výkon, zmiešajte vodu z vodovodu s destilovanou vodou v pomere 1:1. Pokiaľ je voda z vodovodu vo vašej oblasti príliš tvrdá, zmiešajte ju s destilovanou vodou v pomere 1:2.

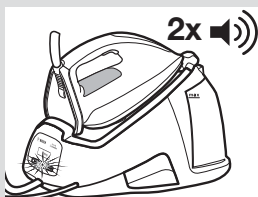
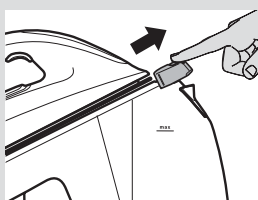

2. Ohrev



- 1 Ak je vaša parná stanica vybavená systémom fixácie žehličky (11*), upevnite žehličku do tohto systému. 
- 2 Odmotajte hadicu vedenia pary (4) a sieťový kábel (5). Zapojte sieťový kábel do uzemnenej zásuvky.
- 3 Zapnite spotrebič (2) stlačením tlačidla. Ukazovateľ (2) sa rozblíkajú, žehlička sa teda začne zahrievať.
- 4 Hneď ako je žehlička pripravená na použitie, ukazovateľ (2) bude svietiť nepretržite. Začujete dve pípnutia.

Dôležité: Počas prvých sekúnd bude žehlička generovať menej pary, množstvo sa však bude postupne zvyšovať.



3. Žehlenie

- 1 Na uvoľnenie pary stlačte tlačidlo pary (12).

Dôležité: Pokiaľ chcete žehličku uložiť do držiaka (10), najprv vložte jej spodnú hranu do hornej strany ovládacieho panelu, ako je uvedené na obrázku.

Tip: Aby ste dosiahli lepšie výsledky žehlenia, urobte posledné ťahy žehličkou raz bez použitia pary (tlačidlo 12), čím sa kus odevu vysuší.



Funkcia „Steam Boost“

Spotrebič má k dispozícii zvláštnu funkciu na vyžehlenie silných záhybov.

- 1 Na uvoľnenie pary stlačte **dvakrát rýchlo za sebou (dvojklik)** tlačidlo pary (12). Dôjde k silnému uvoľneniu pary.



Vertikálna para

Umožňuje žehlenie zavesených odevov, záclon a pod.

- 1 Žehličku držte špičkou hore asi 15 cm od odevu, ktorý sa má parou ošetriť.
- 2 Stláčajte opakovane tlačidlo parného rázu (12) s najmenej päťsekundovými intervalmi.

Varovanie! Prúd pary nikdy nesmerujte na oblečenie, ktoré máte práve na sebe, ani na osoby či zvieratá.

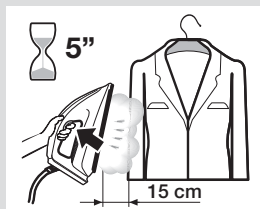
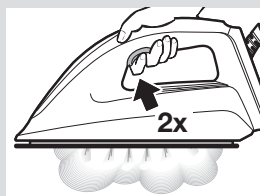
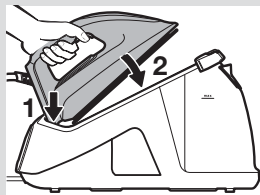
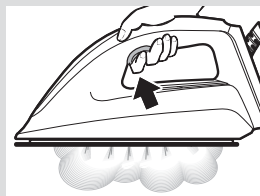

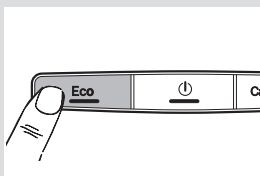

4. Úspora energie

Pokiaľ zvolíte režim úspory energie, môžete ušetriť energiu aj vodu a stále dosiahnuť dobré výsledky žehlenia pri väčšine vašich odevov.

- 1 Stlačte tlačidlo úspory energie „Eco“ (3). Rozsvieti sa príslušný ukazovateľ.
- 2 Pre prepnutie na bežnú spotrebu energie stlačte znovu tlačidlo „Eco“. Je vhodné používať normálne nastavenie energie iba pre ťažké a silno pokrčené textilie.

Tipy na úsporu energie:

- Pokiaľ používate sušičku bielizne, nastavte program pre následné žehlenie.
- Bielizeň žehlite, kým je ešte vlhká a potom zredukujte množstvo pary na žehličke. Para sa potom vyrobí prevažne zo zvyškovej vlhkosti bielizne.



5. Bezpečnostné vypnutie

Pre vašu bezpečnosť a z dôvodu úspory energie sa spotrebič automaticky vypne, ak sa 8 minút nepoužíva.

Začujete tri pípnutia a rozsvietia sa všetky ukazovatele (1, 2, 3).

- 1 Pre opakované zapnutie parnej žehliacej stanice stlačte znovu tlačidlo pary (12).

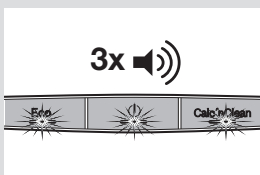

Čistenie a starostlivosť

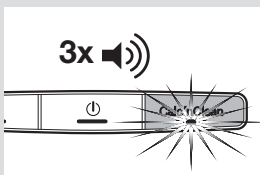

1. Odstraňovanie vodného kameňa

Váš spotrebič je vybavený automatickým čistiacim ukazovateľom, ktorý vás upozorní na nutnosť odstránenia nánosov vodného kameňa z vnútornej časti parnej komory.

Po aktivácii začujete tri pípnutia a rozsvieti sa ukazovateľ „Calc'nClean“ (1), upozorňujúci na nutnosť spustenia procesu.

Určitý čas budete ešte môcť žehliť. Hneď ako tento čas uplynie, budete môcť používať iba žehličku bez pary.

Pre opätovné žehlenie s parou postupujte podľa odvápnovacieho procesu:

- 1 Naplňte nádržku (7) vodou.
- 2 Zapojte sieťový kábel (5) a zapnite spotrebič (2) stlačením tlačidla.
- 3 Stlačte tlačidlo na odvápnenie (1) na 2 sekundy. Príslušný ukazovateľ (2) bude svietiť nepretržite.
- 4 Vyčkajte, až ukazovateľ (2) prestane blikať a zostane rozsvietený. Začujete dve pípnutia.
- 5 Umiestnite žehličku do nádoby Calc'nClean (14). Pokiaľ ju uložíte do držiaka, dbajte na to, aby stála na stabilnej podložke.

Varovanie:

- **Kým nie je proces na konci, nevyberajte žehličku z nádoby. Zo žehličky vytečie vriaca voda spolu s parou a prípadnými nečistotami/usadeninami.**
- **Nádobu je možné používať iba na odstraňovanie vodného kameňa. Nie je možné ju používať ako odkladaciu plochu pri žehlení.**

- 6 Na 2 sekundy stlačte tlačidlo pary (12). Spustí sa automaticky odvápnovací program. Počas tohto procesu začujete krátke pípnutia.
- 7 Približne po 3 minútach prestane žehlička generovať paru. Začujete dlhé pípnutie, čo znamená, že je odvápnovací proces na konci. Spotrebič sa automaticky vypne.
- 8 Žehliacu plochu (13) očistite okamžitým zotretím povrchu rozpálenej žehličky o mokrú bavlnenú handričku. Utrite povrch spotrebiča.

Upozornenie: Nádoba sa počas odstraňovania vodného kameňa zahreje.

- 9 Nechajte ju vychladnúť a potom nádobu vyprázdňte.

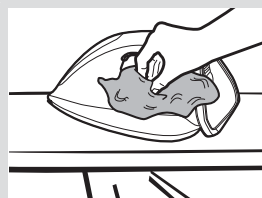
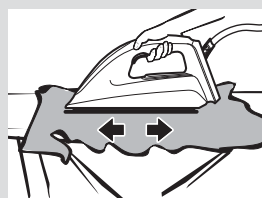
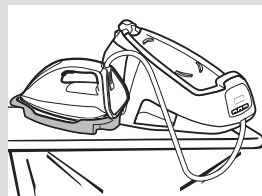
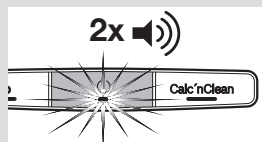
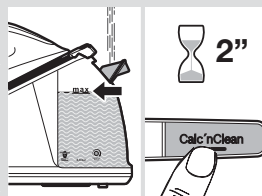



2. Čistenie spotrebiča

Pravidelne svoj spotrebič čistite, jedine tak bude správne fungovať.

Upozornenie! Nebezpečenstvo popálenia!

- 1 Pokiaľ je spotrebič len slaboznečistený, utrite ho vlhkou handričkou a potom ho osušte.
- 2 Aby zostala žehliaca plocha chladná, mali by ste sa vyhnúť kontaktu s tvrdými kovovými predmetmi. Pri čistení žehliacej plochy nikdy nepoužívajte drôtenky alebo chemikálie.



Skladovanie spotrebiča

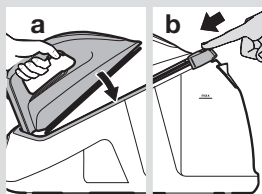

- 1 Odpojte spotrebič od siete a nechajte ho vychladnúť. Vyprázdňte nádržku na vodu (7).
- 2 Umiestnite žehličku na parnú stanicu tak, že ju postavíte na podložku (10). Ak je vaša parná stanica vybavená systémom fixácie žehličky (11*), upevnite žehličku do tohto systému. Najprv vložte spodnú stranu žehličky a potom páku držača posuňte proti hrane žehličky.
- 3 Uložte hadicu vedenia pary (4) a sieťový kábel (5) do navijacieho systému (6).





Čo robiť v prípade poruchy?

Porucha	Možná príčina	Riešenie
Po zapnutí žehličky sa tvorí dym.	1. Pri prvom použití: Určité komponenty spotrebiča boli vo výrobe ľahko namazané olejom. Preto sa pri prvom použití môže stať, že zo žehličky stúpa dym.	1. Ide o celkom bežný jav, ktorý po krátkom čase zmizne.
Žehlička nevydáva žiadnu paru.	1. Počas prvého použitia sa hadica (4) celkom nenaplnila vodou. 2. Začne blikať ukazovateľ funkcie Calc'nClean (1). Proces odstraňovania vodného kameňa nebol dokončený.	1. Stlačte a držte uvoľňovacie tlačidlo (12), kým sa para neuvolní. 2. Vykonajte čistiaci cyklus (pozrite kapitolu „Odstraňovanie vodného kameňa“).
Z otvorov žehliacej plochy vychádza špina.	1. V zásobníku alebo žehličke je nános vodného kameňa. 2. Boli použité chemické produkty alebo prísady.	1. Vykonajte čistiaci cyklus (pozrite kapitolu „Odstraňovanie vodného kameňa“). 2. Do vody nikdy nepridávajte žiadne produkty (pozrite kapitolu „Plnenie nádržky na vodu“). Žehliacu plochu vyčistíte vlhkou handričkou.
Ukazovateľ „Calc'nClean“ (1) sa nevypína.	1. Proces odstraňovania vodného kameňa bol pred dokončením prerušený.	1. Žehličku vypnite a znovu zapnite a vykonajte odváňovací proces.
Spotrebič vydáva zvuk, ktorý je podobný čerpadlu.	1. Voda sa prečerpáva do parnej nádržky. 2. Nádržka na vodu je prázdna.	1. To je celkom bežný jav. 2. Naplňte nádržku na vodu.
Žehlička generuje príliš málo pary.	1. Pred krátkym časom došlo k vypnutiu spotrebiča.	1. To je celkom bežný jav, žehlička postupne produkuje paru, kým sa nevloží do stabilnej pozície.

Pokiaľ pokyny v predchádzajúcej tabuľke váš problém nevyriešia, spojte sa so zákaznickým servisom.

**BOSCH**

Stvorené pre život

Záručný list

firmy BSH domácí spotřebiče s.r.o.

2 rokyzáruka od výrobcu
na všetky spotřebiče

Dovozca: BSH domácí spotřebiče s.r.o.

Radlická 350

158 00 Praha 5

Výrobok:	Produktové číslo: E-Nr.
	Poradové číslo: FD
Dátum predaja, pečiatka, podpis	Dátum montáže, pečiatka, podpis

Predajca je povinný úplne a čitateľne vyplniť všetky požadované údaje v záručnom liste v deň predaja spotrebiča. Neoddeliteľnou súčasťou tohto záručného listu je daňový doklad o predaji výrobku.

Záručný list je dokladom práv spotrebiteľa v zmysle Občianskeho zákonníka. Je súčasťou výrobku s výrobným číslom uvedeným na prednej strane tohto záručného listu, zvlášť v prípadoch dlhších než zákonom daná záručná lehota je záručný list jedným z dokázateľných prostriedkov práv užívateľa. Je v záujme spotrebiteľa, aby si skontroloval správnosť a úplnosť všetkých uvedených údajov, ako i to, či dostal od predajcu záručný list so správnym označením pre uvedený druh výrobku.

Odporúča sa, aby výrobky montoval a uviedol do prevádzky autorizovaný servis, ktorý poskytuje záruku odbornej montáže, predvedenie a preskúšanie výrobku.

Montáž a inštalácia spotrebiča musí byť vykonaná v súlade s vyhláškou ÚBP SR č. 718/2002 Z. z. súvisiacich predpisov a noriem v platnom znení.

Pred montážou výrobku je nutné, aby boli splnené všetky podmienky pre pripojenie na inžinierske siete podľa platných noriem a podľa návodu na použitie.

Zápisy o uskutočnených opravách:

Dátum objed. opravy	Dátum dokončenia	Číslo oprav. listu	Stručný opis poruchy

Upozornenie pre predajcov

Predajca je povinný dať zákazníkovi platný doklad o predaji, kde bude uvedený dátum predaja a označenie spotrebiča, a súčasťou dokladu o kúpe tovaru je správne a úplne vyplnený záručný list v deň predaja výrobku. V prípade predpredajnej reklamácie je potrebné predložiť riadne vyplnený reklamačný protokol.

Záručné podmienky

- na výrobok sa poskytuje záručná lehota **24 mesiacov** odo dňa zakúpenia výrobku kupujúcim
- spotrebiteľ je oprávnený chybu vytknúť do šiestich mesiacov od jej zistenia, najneskôr však do uplynutia záručnej lehoty
- pri reklamácií je podmienkou predložiť platný daňový doklad o kúpe výrobku (napr. pokladničný blok, faktúru a pod.)
- ak je výrobok používaný na iný než výrobcom stanovený účel alebo je výrobok používaný v rámci predmetu obchodnej činnosti, poskytuje sa záručná lehota 6 mesiacov odo dňa zakúpenia, keďže spotrebiče sú určené výhradne na použitie v domácnosti
- za chybu výrobku sa nepovažuje jeho nadmerné opotrebovanie a z toho vyplývajúce absencie niektorých pôvodných vlastností, ktoré boli spôsobené napr. zanedbaním bežnej údržby, čistenia, nadmerným používaním výrobku
- záručná lehota neplynie počas obdobia, keď kupujúci nemôže užívať tovar pre jeho chyby, za ktoré zodpovedá predávajúci
- ak nebude zistená žiadna porucha, na ktorú sa vzťahuje bezplatná záručná oprava, alebo bude zistená porucha nezavinená výrobcom, hradí náklady spojené s vyslaním servisného technika osoba, ktorá uplatnila nárok na túto opravu
- záručné opravy vykonávajú autorizované servisné strediská podľa zoznamu uvedeného v tomto záručnom liste

Právo na bezplatnú opravu výrobku na náklady BSH domáci spotrebiče s.r.o., organizačná zložka Bratislava, zaniká, ak:

- je nečitateľný výrobný štítok alebo na výrobku chýba,
- údaje na doklade o predaji sa líšia od údajov uvedených na výrobnom štítku spotrebiča,
- výrobok bol namontovaný v rozpore s návodom na montáž, prípadne nebol dodržaný súlad s platnými STN alebo s návodom na obsluhu,
- výrobok bol neodborne namontovaný alebo nebol uvedený do prevádzky organizáciou oprávnenou v zmysle vyhlášky ÚBP SR č. 718/2002 Z. z., platí pre plynové spotrebiče a spotrebiče s elektrickým napájaním 400 V, ako i pre spotrebiče dodávané bez elektrického kábla, prípadne bez elektrickej koncovky,
- bola vykonaná konštruktívna zmena alebo zásah do výrobku neoprávnenou osobou,
- porucha na výrobku vznikla použitím neoriginálnych náhradných dielov alebo príslušenstva,
- ide o poškodenie: mechanické, nadmernou záťažou, v dôsledku vodného kameňa, neodborného zapojenia, živelnou pohromou, vonkajšími vplyvmi a pod.

Vyhlasenie o hygienickej neškodnosti výrobku

Všetky výrobky distribuované spoločnosťou BSH domáci spotrebiče s.r.o., organizačná zložka Bratislava, prichádzajúce do styku s potravinami **spĺňajú požiadavky** o hygienickej neškodnosti podľa **európskej normy EC 1935/2004**. Toto vyhlásenie sa vzťahuje na všetky výrobky prichádzajúce do styku s potravinami uvedené v aktuálnom cenníku BSH domáci spotrebiče s.r.o., organizačná zložka Bratislava.

Symbol uvedený na výrobku alebo jeho obale upozorňuje na to, že výrobok po skončení jeho životnosti nepatrí k bežnému domácejmu odpadu, ale ho treba odovzdať do špeciálnej zberne odpadu na recyklovanie elektrických alebo elektronických spotrebičov.

Vašou podporou správnej likvidácie pomáhate opäť získať cenné suroviny a chrániť tak životné prostredie. Ďalšie informácie o recyklovaní tohto výrobku získate na miestnom úrade, v zberni odpadu alebo v združení Envidom, ktoré zabezpečuje zber, prepravu, spracovanie, recykláciu a ekologické zneškodňovanie elektroodpadu v zmysle zákona.



Uistenie dovozcu o vydaní vyhlásenia o zhode

Vážený zákazník,

Podľa zákona č. 264/1999 Z. z. Vás uistujeme, že na všetky výrobky distribuované spoločnosťou BSH domáci spotrebiče s. r. o. našim obchodným partnerom, bolo vydané prehlásenie o zhode v zmysle zákona č. 264/1999 Z. z. a príslušných nariadení vlády. Toto uistenie dovozcu o vydaní prehlásenia o zhode sa vzťahuje na všetky výrobky vrátane plynových spotrebičov, ktoré sú obsiahnuté v aktuálnom cenníku firmy BSH domáci spotrebiče s. r. o.

Kontakt na servis domácich spotrebičov BOSCH

Dodávateľ:

BSH domácí spotřebiče s.r.o. – organizačná zložka Bratislava

BSH domácí spotřebiče s.r.o.
Radlická 350
158 00 Praha 5

Príjem opráv:

Tel.: +421 244 450 808
Email: **opravy@bshg.com**

Objednávky príslušenstva a náhradných dielov:

Tel.: +421 244 452 041
Email: **dily@bshg.com**

Zákaznícke poradenstvo:

Tel.: +421 244 452 041
Email: **bosch.spotrebice@bshg.com**

Aktuálne informácie o servise nájdete na internetových stránkach **www.bosch-home.com/sk**.

Tu máte možnosť si dojednať opravu pomocou online formulára.

