

Parní stanice TDS2120

Série 12



BOSCH

cz Návod k použití



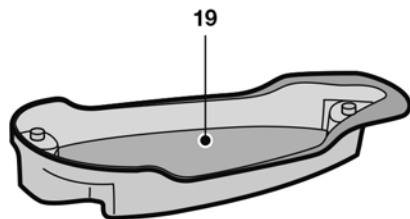
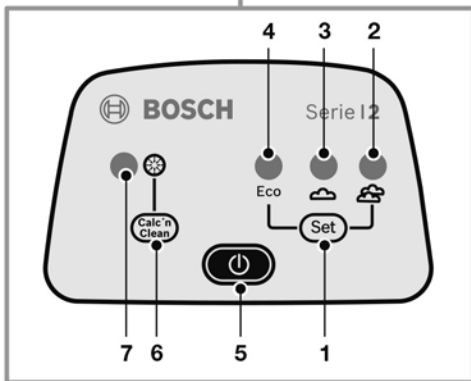
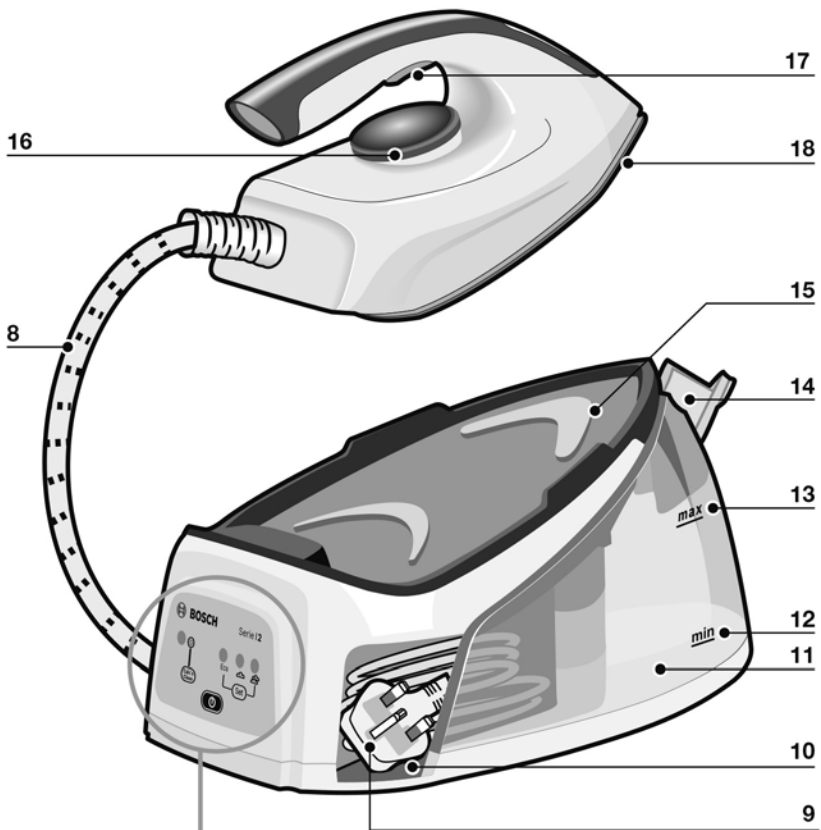

Obsah

ČESKY 6

Všeobecné bezpečnostní pokyny	6
Popis	7
Použití spotřebiče	8
1. Plnění nádržky na vodu	8
2. Ohřev	8
3. Žehlicí programy	9
4. Žehlení	10
5. Úspora energie	11
6. Bezpečnostní vypnutí	11
Čištění a péče	12
1. Odstraňování vodního kamene	12
2. Čištění spotřebiče	13
Skladování spotřebiče	14
Co dělat v případě poruchy?	14

Všeobecné bezpečnostní pokyny

- ❑ Pokud je spotřebič připojen k elektrické síti, nenechávejte jej bez dozoru.
- ❑ Odpojte napájecí kabel ze zásuvky před plněním vody nebo před vylitím zbylé vody po použití spotřebiče.
- ❑ Spotřebič odkládejte na stabilní podložku a tamtéž ho používejte.
- ❑ Pokud jej uložíte do držáku, dbejte na to, aby stál na stabilní podložce.
- ❑ Nepoužívejte žehličku, pokud upadla nebo vykazuje viditelné známky poškození či z ní vytéká voda. V tomto případě ji musí před dalším použitím přezkoušet náš zákaznický servis.
- ❑ Abyste se vyhnuli nebezpečným situacím, smí potřebné opravy na spotřebiči, např. výměnu vadného síťového kabelu, provádět jen kvalifikovaný personál autorizovaného servisu.
- ❑ Tento spotřebič smí používat děti starší 8 let a osoby se sníženými tělesnými, senzorickými nebo duševními schopnostmi a nedostatkem zkušeností pouze pod dohledem patřičné osoby či po zaškolení v oblasti bezpečného používání. Děti si se spotřebičem nesmí hrát. Čištění a uživatelskou údržbu nesmí provádět děti bez dozoru.
- ❑ Udržujte žehličku a síťový kabel z dosahu dětí mladších 8 let, pokud je spotřebič v zásuvce nebo chladne.
- ❑ Tento spotřebič je určen k použití v nejvyšší povolené nadmořské výšce 2000 m.
- ❑  **VAROVÁNÍ. Horký povrch!**
Povrch se během používání zahřívá.

Důležitá upozornění

- Návod k použití spotřebiče si před použitím pečlivě prostudujte a odložte k pozdějšímu nahlédnutí.
- Spotřebič je určen výhradně k použití v běžné domácnosti.
- Spotřebič používejte jen k účelům dle určení, to znamená jako žehličku. Použití za jakýmkoliv jiným účelem je nepřipustné a nebezpečné. Výrobce neodpovídá za škody, které jsou zapříčiněny nevhodným a nesprávným používáním spotřebiče.

- Tento spotřebič musí být připojen k síti a používán v souladu s informacemi nacházejícími se na typovém štítku.
- Tento spotřebič musí být připojen pouze na uzemněnou zásuvku. Pokud použijete prodlužovací kabel, dbejte na to, aby měl k dispozici dvoupólovou zástrčku 16 A s uzemněním.
- Při plnění nádržky vodou spotřebič nedržte pod vodovodním kohoutkem.
- Sít'ovou zástrčku při vytahování ze zásuvky netahejte za kabel.
- Žehličku nikdy neponořujte do vody nebo jiných tekutin.
- Spotřebič nevystavujte žádným nepříznivým přírodním vlivům (déšť, slunce, mráz atd.)
- Tento spotřebič se velmi zahřívá a během používání vyrábí páru, což může vést při nevhodném použití k opaření nebo popálení.
- Dejte pozor na to, aby sít'ový kabel nepřišel do styku s horkou žehlicí plochou.

Pokyny k likvidaci

Dodávka našeho spotřebiče je v optimalizovaném obalu. To znamená, že jsou převážně použity ekologické materiály, které je nutné odevzdat jako sekundární surovinu u místního likvidačního servisu. Bližší informace k likvidaci domácích spotřebičů získáte na městské správě.



Tento spotřebič je označen v souladu s evropskou směrnicí 2012/19/EU, která se týká elektrických a elektronických spotřebičů (waste electrical and electronic equipment - WEEE).

Tato směrnice udává rámec pro zpětný odběr a recyklaci v celé EU.

Popis

- | | |
|--|--|
| 1. Tlačítko „Set“ (Nastavení) | 11. Nádržka na vodu |
| 2. Ukazatel „silné páry“ | 12. Značka minimální náplně |
| 3. Ukazatel „střední páry“ | 13. Značka maximální náplně |
| 4. Ukazatel režimu „Eco“ | 14. Plnicí víko |
| 5. Hlavní vypínač „ZAP/VYP“ | 15. Odkládací plocha žehličky |
| 6. Funkce Calc'nClean pro odvápnění spotřebiče | 16. Volič pro výběr žehlicího programu |
| 7. Ukazatel funkce Calc'nClean | 17. Tlačítko páry |
| 8. Hadička na vodu | 18. Žehlicí plocha |
| 9. Sít'ový kabel | 19. Nádoba Calc'nClean |
| 10. Navíjení sít'ového kabelu a přihrádka pro odkládání hadičky na vodu. | |

Použití spotřebiče



1. Plnění nádržky na vodu

Tento spotřebič je určen k použití s běžnou vodou z vodovodu.

Upozornění: Nepoužívejte aditiva! Přidáním jiných druhů tekutin, jako například parfému, octa, škrubu, kondenzované vody ze sušiček nebo z klimatizací či jiných chemikálií může dojít k poškození spotřebiče. Jakékoliv poškození v důsledku nedodržení výše uvedených bodů bude mít za následek ztrátu záruky!

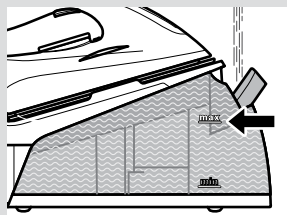

- 1 Otevřete plnicí víko (14)
- 2 Naplňte nádržku na vodu (11). **Nikdy neplňte nádržku nad značku maximální náplně „max“ (13)!**
- 3 Zavřete plnicí víko.

Upozornění: Udržujte hladinu vody v nádržce na vodu nad ryskou minimální náplně „min“ (12).

Tip: Abyste prodloužili optimální parní výkon, smíchejte vodu z vodovodu s destilovanou vodou v poměru 1:1. Pokud je voda z vodovodu ve vaší oblasti příliš tvrdá, smíchejte ji s destilovanou vodou v poměru 1:2.



2. Ohřev

- 1 Odmotejte kabel vedení páry (8) a síťový kabel (9). Zapojte síťový kabel do uzemněné zásuvky.
- 2 Zapněte spotřebič (5) stisknutím tlačítka ZAP/VYP. Ukazatel „střední pára“ se rozblíká, žehlička se tedy začne zahřívat.
- 3 Jakmile je žehlička připravena k použití, ukazatel „střední pára“ bude svítit nepřetržitě. Uслыšíte dvě pípnutí.

Upozornění: Během prvních sekund bude žehlička generovat méně páry, množství se však bude postupně zvyšovat.

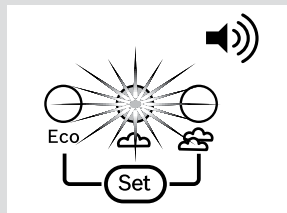







3. Žehlicí programy

- 1 Pro žehlení veškerých žehlitelných oděvů zvolte program „i-Temp“.
- 2 Pokud výsledek tohoto programu není uspokojivý (pokud to druh oděvu dovolí ) žehlete dané oděvy na konci procesu použitím programu „Turbo“.

Upozornění: Nepoužívejte program „i-Temp“ po použití programu „Turbo“, jelikož žehlicí plocha je v tu dobu velice zahřátá a mohlo by dojít k poškození choulostivých oděvů.



Program	Vhodný druh oděvu
i-Temp	Veškeré žehlitelné materiály 
Turbo	Bavlna a lněná tkanina 

Zvolte program žehlení s párou stisknutím tlačítka „Set“ (1) v závislosti na zvoleném žehlicím programu podle následující tabulky:

Program	Nastavení páry
i-Temp	Ukazatel „střední páry“(3) 
Turbo	Ukazatel „silné páry“(2) 



Program „i-Temp“

Po zvolení tohoto programu je nastavena příslušná teplota vhodná pro všechny žehlitelné materiály (symboly ) . Program i-Temp brání poškození oděvů v důsledku nevhodně zvolené teploty. Program „i-Temp“ není vhodný pro textilie, které se nesmí žehlit (symbol ) . Prosím, dbejte údajů na etiketách anebo nejdříve přežehlete na zkoušku část oděvu, která není běžně vidět.

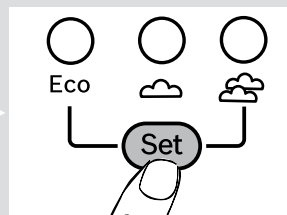
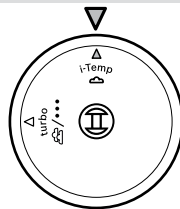



Program „Turbo“

Tento program je navržen k žehlení obtížně žehlitelných oděvů, které vyžadují vysokou teplotu (pouze konkrétní druh oděvů).

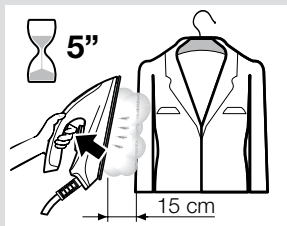
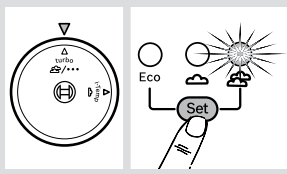
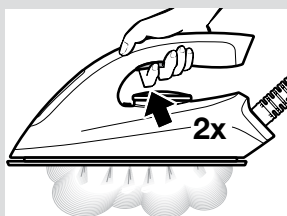
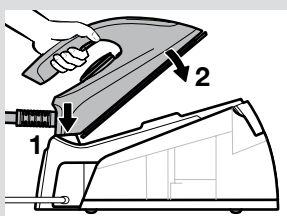
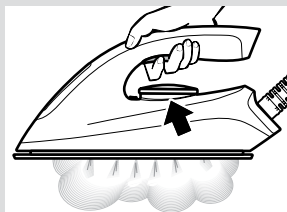

4. Žehlení

- 1 K uvolnění páry stiskněte tlačítko páry (17).

Upozornění: Pokud žehličku chcete uložit do držáku (15), nejprve vložte její spodní hranu do horní strany ovládacího panelu, jak je uvedeno na obrázku.



Funkce „Pulse Steam“

Spotřebič má k dispozici zvláštní funkci k vyžehlení silných záhybů.

- K uvolnění páry stiskněte **dvakrát rychle po sobě (dvojklik)** tlačítko páry (17). Dojde k silnému uvolnění páry.



Vertikální pára

Umožňuje žehlení zavěšených oděvů, záclon apod.

- 1 Zvolte režim Turbo otočením voliče pro výběr žehlicího programu (16).
- 2 Stisknutím tlačítka „Set“ (1) aktivujte režim silné páry.
- 3 Žehličku držte špičkou nahoru asi 15 cm od oděvu, který má být párou ošetřen.
- 4 Tiskněte opakovaně tlačítko parního rázu (17) s nejméně pětisekundovými intervaly.

Varování:

- Proud páry nikdy nesměřujte na oblečení, které máte právě na sobě, ani na osoby či zvířata.
- Nepoužívejte program „i-Temp“ po použití programu „Turbo“, jelikož žehlicí plocha je v tu dobu velice zahřátá a mohlo by dojít k poškození choulostvých oděvů.

**5. Úspora energie**

Pokud zvolíte režim úspory energie, spotřebič se přepne do optimalizovaného režimu „Eco“, během něhož se generuje nepřetržitá pára. Pára se generuje pomocí krátkých silných rázů, díky čemuž dochází k úspoře energie a vody. Je tak dosaženo dobrých výsledků žehlení u většiny vašich oděvů.

- 1 Tiskněte tlačítko „Set“ (1) dle potřeby, dokud se nerozsvítí ukazatel režimu „Eco“ (4).
- 2 Pro přepnutí do jiného parního režimu stiskněte tlačítko „Set“ (1).

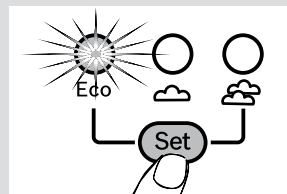
**Tipy pro úsporu energie:**

- Pokud používáte sušičku prádla, nastavte program pro následné žehlení.
- Prádlo žehlete, dokud je ještě vlhké, a poté zredukujte množství páry na žehliče. Pára se poté vyrobí převážně ze zbytkové vlhkosti prádla.

**6. Bezpečnostní vypnutí**

Pro vaši bezpečnost a z důvodu úspory energie se spotřebič automaticky vypne, není-li 8 minut používán.

Uслыšíte tři pípnutí a rozsvítí se všechny ukazatele (2, 3, 4, 7).

- Pro opakované zapnutí parní žehlicí stanice stiskněte znovu tlačítko páry (17).

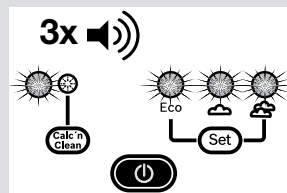



1. Odstraňování vodního kamene

Váš spotřebič je vybaven automatickým čisticím ukazatelem, který vás upozorní na nutnost odstranění nánosů vodního kamene z vnitřní části parní komory.

Po aktivaci uslyšíte tři pípnutí a rozsvítí se ukazatel „Calc'nClean“ (7) upozorňující na nutnost spuštění procesu.

Určitou dobu budete ještě moci žehlit. Jakmile tato doba uplyne, budete moci používat pouze žehličku bez páry.

Pro opětovné žehlení s párou postupujte dle odvápňovacího procesu:

- 1 Naplňte nádržku (11) vodou z vodovodu.
- 2 Zapojte síťový kabel (9) a stiskněte tlačítko On/Off pro zapnutí spotřebiče.
- 3 Stiskněte tlačítko pro odvápnění (6) na 2 sekundy. Ukazatel funkce Calc'nClean (7) bude svítit nepřetržitě a ozve se pípnutí.
- 4 Vyčkejte, dokud ukazatel (2,3,4) nepřestane blikat a zůstane rozsvícený. Uslyšíte dvě pípnutí.
- 5 Umístěte žehličku do nádoby Calc'nClean (19). Pokud ji uložíte do držáku, dbejte na to, aby stála na stabilní podložce.

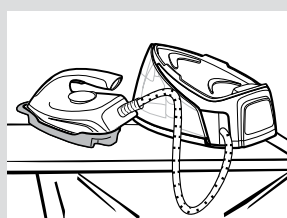
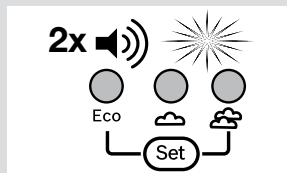
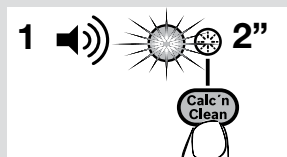
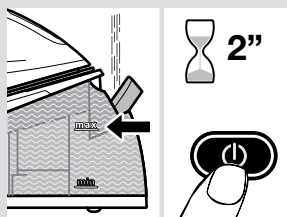
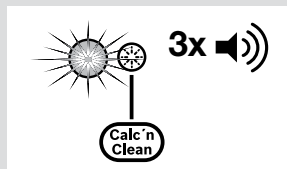

Varování:

- Dokud proces není u konce, nevyjímejte žehličku z nádoby. Ze žehličky vyteče vařící voda spolu s párou a případnými nečistotami/usazeninami.
- Nádobu lze používat pouze k odstraňování vodního kamene. Nelze ji používat jako odkládací plochu při žehlení.

- 6 Na 2 sekundy stiskněte tlačítko páry (17). Spustí se automaticky odvápnovací program. Během tohoto procesu uslyšíte krátká pípnutí.
- 7 Přibližně po 3 minutách přestane žehlička generovat páru. Uslyšíte dlouhé pípnutí, což znamená, že je odvápnovací proces u konce. Spotřebič se automaticky vypne.
- 8 Žehlicí plochu (18) okamžitě očistěte setřením povrchu rozpálené žehličky o mokrý bavlněný hadřík. Otřete povrch spotřebiče.
- 9 Nádoba se během odstraňování vodního kamene zahřeje. Ponechte ji zchladnout a poté nádobu vyprázdněte.

Upozornění: Proces odvápnění můžete provést i tehdy, pokud ukazatel funkce Calc'nClean (7) nesvíí. Přejděte přímo k bodu 1.

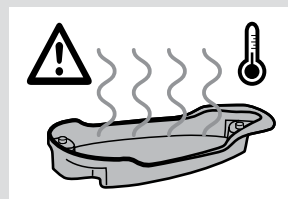
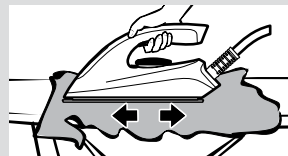

2. Čištění spotřebiče

Pravidelně svůj spotřebič čistěte, jediné tak bude správně fungovat. **Varování! Nebezpečí popálení!**

- 1 Pokud je spotřebič jen slabě znečištěn, otřete jej vlhkým hadříkem a poté jej osušte.
- 2 Aby zůstala žehlicí plocha hladká, měli byste se vyhnout kontaktu s tvrdými kovovými předměty. Při čištění žehlicí plochy nikdy nepoužívejte drátěnky nebo chemikálie.

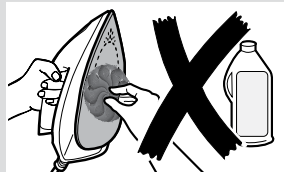
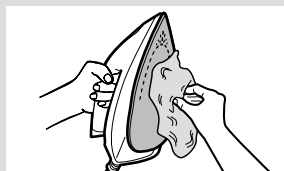



Uložení spotřebiče

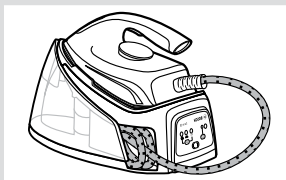
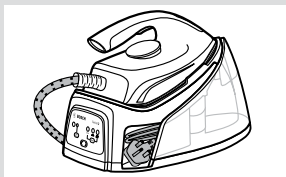

- 1** Odpojte spotřebič od sítě a ponechte jej vychladnout. Vyprázdněte nádržku na vodu (11).
- 2** Umístěte žehličku na parní stanici tak, že ji postavíte na podložku (15).
- 3** Uložte kabel vedení páry (8) a síťový kabel (9) do navíjecího systému (10).



Co dělat v případě poruchy?

Porucha	Možná příčina	Řešení
Po zapnutí žehličky se tvoří kouř.	1. Při prvním použití: Určité komponenty spotřebiče byly ve výrobě lehce namazány olejem. Proto se při prvním použití může stát, že ze žehličky stoupá kouř.	1. Jedná se o zcela běžný jev, který za krátký čas zmizí.
Žehlička nevydává žádnou páru.	1. Během prvního použití se hadička (8) zcela nenaplnila vodou. 2. Začne blikat ukazatel funkce Calc'nClean (6). Proces odstraňování vodního kamene nebyl dokončen.	1. Stiskněte a držte uvolňovací tlačítko (17), dokud se pára neuvolní. 2. Proveďte čisticí cyklus (viz kapitola „Odstraňování vodního kamene“).
Z otvorů žehlicí plochy vychází špína.	1. V nádržce nebo žehličky je nános vodního kamene. 2. Byly použity chemické produkty nebo přísady.	1. Proveďte čisticí cyklus (viz kapitola „Odstraňování vodního kamene“). 2. Do vody nikdy nepřidávejte žádné produkty (viz kapitola „Plnění nádržky na vodu“). Žehlicí plochu vyčistěte vlhkým hadříkem.
Ukazatel „Calc'nClean“ (1) se nevyplíná.	1. Proces odstraňování vodního kamene byl před dokončením přerušen.	1. Žehličku vypněte a znovu zapněte a proveďte odvápnovací proces.
Spotřebič vydává zvuk, který je podobný čerpadlu.	1. Voda se přečerpává do parní nádržky. 2. Nádržka na vodu je prázdná.	1. To je zcela běžné. 2. Naplňte nádržku na vodu.
Ze spotřebiče odkapává voda.	1. Tlačítko pro výběr žehlicího programu (16) je v programu i-Temp a ukazatel „silné páry“ (2) neustále svítí.	1. Při žehlení v programu i-Temp tiskněte tlačítko „Set“ (1), dokud se nerozsvítí ukazatel „střední páry“ (3). (Viz kapitola „Žehlicí programy“).
Žehlička generuje příliš málo páry.	1. Před krátkou dobou došlo k vypnutí spotřebiče.	1. To je zcela běžný jev, žehlička postupně produkuje páru, dokud není vložena do stabilní police.

Pokud pokyny v předcházející tabulce váš problém nevyřeší, spojte se se zákaznickým servisem.

Záruční podmínky

společnosti BSH domácí spotřebiče s.r.o.

1. Záruka

Na tento výrobek je v souladu § 2113 a násl. zákona č. 89/2012 Sb., občanský zákoník, v platném znění, poskytována **záruka za jakost 24 měsíců** (dále jen „záruka“), která běží zpravidla od odevzdání výrobku zákazníkovi. Pokud byla sjednána delší záruka, řídí se tato speciálními pravidly.

Záruka 24 měsíců je poskytována pouze zákazníkovi spotřebiteli a jen na výrobek **k běžnému užívání v domácnosti**. Zákazníkovi podnikateli nebo jiné právnické osobě je poskytnuta 24 měsíční záruka za předpokladu, že se koupě netýká jeho podnikatelské činnosti (např. prádelna, ubytovací služby, restaurační zařízení apod.), způsob užívání je obdobný užívání v domácnosti a výrobek není prokazatelně přetěžován (kumulativně); v ostatních případech je poskytována záruka v délce 6 měsíců. Společnost BSH domácí spotřebiče s.r.o. si vyhrazuje právo omezit plnění záruky nad rámec 6 měsíců v případě, že bude zjevné, že spotřebič není provozován v souladu s výše uvedenými podmínkami.

2. Pořizovací doklad a záruční list

Základním průkazem práv zákazníka je **pořizovací doklad** (paragon, faktura, leasingová smlouva apod.). Pokud byl při prodeji vydán **záruční list**, je tento součástí výrobku s výrobním číslem uvedeným na přední straně tohoto záručního listu. Nedílnou součástí záručního listu je pořizovací doklad. Zákazník si ve vlastním zájmu pořizovací doklad i záruční list pečlivě uschová.

Bezplatný záruční servis je možno poskytnout jen v případě předložení pořizovacího dokladu nebo v případě prodloužené záruky i vyplněného záručního listu a vystaveného certifikátu, pokud byl vydán. Záruční list vyplňuje prodejce a je v zájmu zákazníka zkontrolovat správnost a úplnost uvedených údajů. Záruční list je platný pouze v originálu, na kopie nebude brán zřetel.

3. Uplatnění záruky

Zákazník má v rámci poskytnuté záruky právo na bezplatné, včasné a řádné odstranění reklamované vady výrobku, a to opravou, popřípadě – není-li to vzhledem k povaze (tzn. příčině i projevu) vady neúměrné – právo na výměnu výrobku nebo jeho vadné součásti. Za zákonem stanovených podmínek může být poskytnuta sleva na výrobku anebo může být výrobek vrácen.

Záruční oprava se vztahuje výhradně na vady, které vzniknou průkazně v době platné záruky. Takto vzniklé vady je oprávněn odstranit pouze **autorizovaný servis**. Uplatnit záruku může zákazník u autorizovaného servisu nebo v prodejně, kde byl výrobek zakoupen, a to bez zbytečného odkladu, nejpozději však do konce záruční doby. Zvolí-li zákazník jiný, než nejbližší autorizovaný servis, bude na něm, aby nesl v souvislosti s tím zvýšené náklady.

Autorizovaný servis posoudí oprávněnost reklamace a podle povahy vady výrobku rozhodne o způsobu řešení reklamace.

Seznam autorizovaných servisů je k dispozici na www.bosch-home.com/cz.

Doba, po kterou zákazník nemůže výrobek z důvodu vady používat, se do záruční doby nepočítá. O tuto dobu se záruční doba prodlužuje. Při výměně se **běh záruční doby** neobnovuje. Při opravě nedochází k běhu nové záruční doby týkající se opravené součásti či součástky.

Po provedení záruční opravy je autorizovaný servis povinen vydat zákazníkovi čitelnou kopii opravního listu. **Opravní list** slouží k prokazování práv zákazníka, proto je ve vlastním zájmu zákazníka před podpisem opravního listu zkontrolovat jeho obsah a kopii opravního listu pečlivě uschovat.

Zákazník je povinen poskytnout autorizovanému servisu **součinnost** k ověření existence reklamované vady a k jejímu odstranění (včetně odpovídajícího potřebného vyzkoušení nebo demontáže výrobku).

Při uplatnění reklamace předá zákazník **výrobek čistý** v souladu s hygienickými předpisy nebo obecnými hygienickými zásadami včetně všech jeho součástí a příslušenství, umožňujících takové ověření a odstranění vady. V případě, že výrobek nedodá kompletní a je-li kompletnost výrobku nezbytná k zjištění existence reklamované vady a/nebo k jejímu odstranění, běh lhůty k vyřízení reklamace začíná až dodáním chybějících součástí.

4. Neoprávněnost reklamace

Reklamacie není oprávněná v případech, vznikla-li závada nebo poškození:

- a) prokazatelně nesprávným užíváním výrobku (např. v rozporu s návodem, s pokyny uvedenými na obalu výrobku či v záručním listě, užíváním v rozporu s obecně známými pravidly užívání předmětného výrobku, provozem při nesprávném napájecím napětí, připojování na nedovolené zdroje proudu, užíváním zboží v nevhodných podmínkách – vlhko, prašnost, extrémní tvrdost vody apod.) anebo jiným nesprávným jednáním uživatele (např. neodbornou instalací či zapojením);
- b) prokazatelně nedovolenými zásahy do přístroje (konstrukční nebo jiná úprava, neodborná montáž), živelnou katastrofou nebo mechanickým poškozením výrobku;
- c) nese-li předložený záruční list zjevné známky provedených změn údajů nebo je-li na výrobku odlišné výrobní číslo od toho, jež je uvedeno v záručním listě;
- d) u estetických komponentů, nezajišťujících funkčnost výrobku z důvodu:
 - transportního poškození nebo přemístování (poškrábání, promáčknutí, praskliny, rozbitá skla a police apod.)
 - nefunkčních estetických komponentů jako jsou madla, skla, ovládací spínače apod., které jsou důsledkem běžného opotřebení
 - změny barvy plastových komponentů (jedná se o běžný fyzikálně chemický jev po čase používání)
 - vady spotřebních materiálů, u kterých je doba životnosti daná charakterem součástky (žárovky, vodní filtry, vzduchové, prachové filtry, uhlíkové filtry všeho druhu, akumulátory, baterie, apod.)
 - vady příslušenství a volitelné výbavy, způsobené nevhodnou manipulací nebo nepřiměřeným zacházením

Ze záručních oprav jsou vyloučeny případy běžné údržby nebo čištění, instalace, programování, kontroly parametrů výrobku.

5. Náhradní díly

Záruka na samostatně prodané náhradní díly výrobku je poskytována v délce 6 měsíců, a to za předpokladu jeho odborné instalace.

6. Pozáruční servis

V případě placené pozáruční opravy provedené autorizovaným servisem se poskytuje záruka v délce 24 měsíců.

7. Rozšířená záruka nad rámec zákona

U spotřebičů (pračky, myčky) sériově vybavených systémem **Aqua-Stop** (patent BSH) je výrobcem poskytnuta záruka na škody způsobené chybou tohoto systému. Na tyto škody je zákazníkovi spotřebiteli poskytnuta náhrada, a to po celou dobu životnosti spotřebiče. Vyloučena je náhrada škody v případě, kdy nebyl spotřebič zapojen do elektrického obvodu pod proudem.

8. Upozornění pro prodejce

Prodejce je povinen vyplnit správně a úplně záruční list v den prodeje výrobku. Při případné předprodejší reklamaci je třeba předložit řádně vyplněný reklamační protokol a pořizovací doklad (fakturu).

9. Ochrana osobních údajů

Osobní údaje zákazníka kupujícího budou použity výhradně k účelům pro zpracování objednávek a k případnému vyřízení záruky v souladu se zák. č. 101/2000 Sb., o ochraně osobních údajů.

10. Prohlášení o hygienické nezávadnosti výrobků

Všechny výrobky distribuované společností BSH domácí spotřebiče s.r.o. a přicházející do styku s potravinami splňují požadavky o hygienické nezávadnosti dle zákona č.258/2000 Sb., vyhlášky 38/2001 Sb. Toto prohlášení se vztahuje na všechny výrobky přicházející do styku s potravinami uvedené v aktuálním ceníku společnosti BSH domácí spotřebiče s.r.o.

Ujištění dovozce o vydání prohlášení o shodě

Vážený zákazníku,
dle § 13, odst.5 zákona č.22/1997 Sb. Vás ujišťujeme, že na všechny výrobky distribuované společností BSH domácí spotřebiče s.r.o. našim obchodním partnerům bylo vydáno prohlášení o shodě ve smyslu zákona č. 22/1997 Sb a nařízení vlády č. 17/2003 Sb., 616/2006 Sb. a 22/2003 Sb. a příslušných nařízení vlády. Toto ujištění dovozce o vydání prohlášení o shodě se vztahuje na všechny výrobky včetně plynových spotřebičů, které jsou obsaženy v aktuálním ceníku firmy BSH domácí spotřebiče s.r.o.

B/S/H/

Kontakt na servis domácích spotřebičů BOSCH

BSH domácí spotřebiče s.r.o.
Radlická 350
158 00 Praha 5

Příjem oprav
Tel.: +420 251 095 546
Email: **opravy@bshg.com**

Objednávky příslušenství a náhradních dílů
Tel.: +420 251 095 556
Email: **dily@bshg.com**

Zákaznické poradenství
Tel.: +420 251 095 555
Email: **bosch.spotrebice@bshg.com**

Aktuální informace o servisu naleznete na internetových stránkách **www.bosch-home.com/cz**.
Zde máte možnost sjednat opravu pomocí online formuláře.



Parná stanica

TDS2120

Séria | 2



BOSCH

sk Návod na použitie

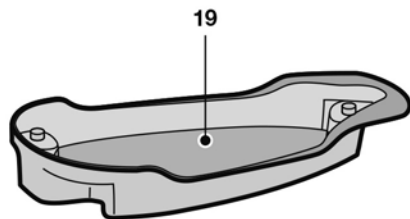
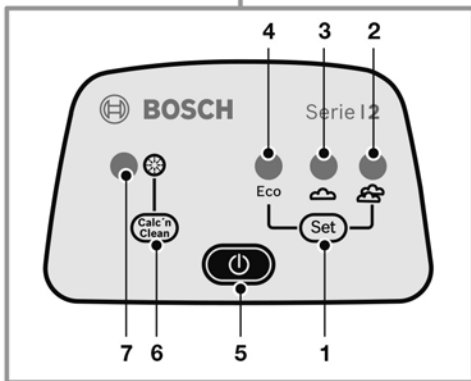
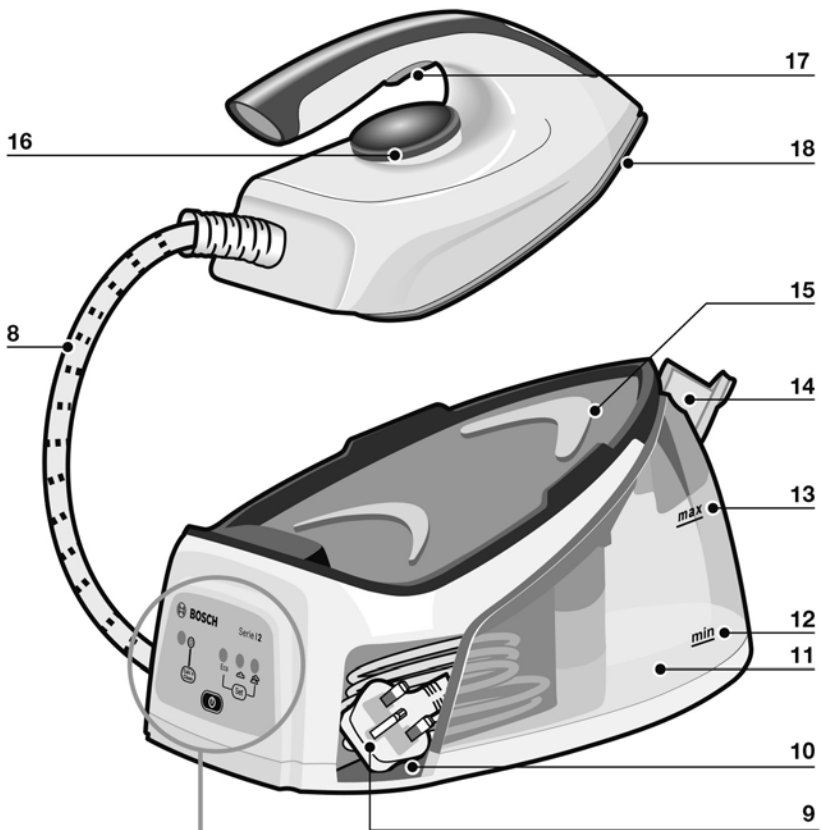

Obsah

SLOVENSKY 6

Všeobecné bezpečnostné pokyny	6
Popis	7
Použitie spotrebiča	8
1. Plnenie nádržky na vodu	8
2. Ohrev	8
3. Žehliace programy	9
4. Žehlenie	10
5. Úspora energie	11
6. Bezpečnostné vypnutie	11
Čistenie a starostlivosť	12
1. Odstraňovanie vodného kameňa	12
2. Čistenie spotrebiča	13
Skladovanie spotrebiča	14
Čo robiť v prípade poruchy?	15

Všeobecné bezpečnostné pokyny

- ❑ Počas používania sú odvápnovacie alebo oplachovacie otvory zásobníka pod tlakom a nesmú byť otvorené.
- ❑ Pokiaľ je spotrebič pripojený na sieť, nenechávajte ho bez dohľadu.
- ❑ Odpojte napájací kábel od zásuvky pred plnením vody alebo vyliatím zvyšnej vody po použití.
- ❑ Spotrebič odkladajte a používajte na stabilnej podložke.
- ❑ Pokiaľ žehličku uložíte do držiaka alebo na spodnú hranu, dbajte na to, aby stála na stabilnej podložke.
- ❑ Nepoužívajte žehličku, ak spadla alebo vykazuje viditeľné známky poškodenia alebo z nej vyteká voda. V tomto prípade ju musí pred ďalším použitím preskúšať náš zákaznícky servis.

- ❑ Aby ste sa vyhli nebezpečným situáciám, smie potrebné opravy na spotrebiči, napr. výmenu chybného sieťového kábla, vykonávať len kvalifikovaný technik autorizovaného zákazníckeho servisu.
- ❑ Tento spotrebič smú používať deti staršie ako 8 rokov a osoby so zníženými telesnými, zmyslovými alebo duševnými schopnosťami a nedostatkom skúseností iba pod dohľadom patričnej osoby či po zaškolení v oblasti bezpečného používania. Deti sa so spotrebičom nesmú hrať. Čistenie a používateľskú údržbu nesmú vykonávať deti bez dozoru.
- ❑ Udržujte žehličku a sieťový kábel mimo dosahu detí mladších ako 8 rokov, pokiaľ je spotrebič v zásuvke alebo chladne.
- ❑ Tento spotrebič je určený na použitie v najvyššej povolenej nadmorskej výške 2000 m.
- ❑  **VAROVANIE! Horúci povrch!**
Povrch sa počas používania zahrieva.

Dôležité upozornenia

- Návod na použitie spotrebiča si pred použitím starostlivo preštudujte a odložte na neskoršie nahliadnutie.
- Spotrebič je určený výhradne na použitie v bežnej domácnosti.
- Spotrebič používajte len na účely podľa určenia, to znamená ako žehličku. Použitie na akýkoľvek iný účel je neprípustné a nebezpečné. Výrobca nezodpovedá za škody, ktoré sú zapríčinené nevhodným a nesprávnym používaním.

- Tento spotrebič musí byť pripojený k sieti a používaný v súlade s informáciami nachádzajúcimi sa na typovom štítku.
- Tento spotrebič musí byť pripojený len k uzemnenej zásuvke. Pokiaľ použijete predlžovací kábel, dbajte na to, aby mal k dispozícii dvojpólovú zástrčku 16 A s uzemnením.
- Pri plnení nádržky vodou spotrebič nedržte pod vodovodným kohútikom.
- Zástrčku pri vyťahovaní zo zásuvky neťahajte za kábel.
- Žehličku nikdy neponárajte do vody alebo iných tekutín.
- Spotrebič nevystavujte žiadnym poveternostným vplyvom (dážď, slnko, mráz atď.)
- Tento spotrebič sa veľmi zahrieva a počas používania vyrába paru, čo môže viesť pri nevhodnom použití k opareniu alebo popáleniu.
- Dajte pozor na to, aby sieťový kábel neprišiel do styku s horúcou žehliacou plochou.

Pokyny na likvidáciu

Dodávka nášho spotrebiča prebieha v optimalizovanom obale. To znamená, že sú použité prevažne ekologické materiály, ktoré je nutné odovzdať ako sekundárnu surovinu v miestnom likvidačnom servise. Bližšie informácie týkajúce sa likvidácie domácich spotrebičov získate na mestskej správe.



Tento spotrebič je označený v súlade s európskou smernicou 2012/19/EU, ktorá sa týka elektrických a elektronických spotrebičov (waste electrical and electronic equipment – WEEE).

Táto smernica udáva rámec pre spätný odber a recykláciu v celej EÚ.

Popis

- | | |
|--|--|
| 1. Tlačidlo „Set“ (Nastavenie) | 11. Nádržka na vodu |
| 2. Ukazovateľ „silnej pary“ | 12. Značka minimálnej náplne |
| 3. Ukazovateľ „strednej pary“ | 13. Značka maximálnej náplne |
| 4. Ukazovateľ režimu „Eco“ | 14. Plniace veko |
| 5. Hlavný vypínač „ZAP/VYP“ | 15. Odkladacia plocha žehličky |
| 6. Funkcia Calc'nClean na odvápnenie spotrebiča | 16. Volič na výber žehliaceho programu |
| 7. Ukazovateľ funkcie Calc'nClean | 17. Tlačidlo pary |
| 8. Hadička na vodu | 18. Žehliaca plocha |
| 9. Sieťový kábel | 19. Nádoba Calc'nClean |
| 10. Navíjanie sieťového kábla a priehradka na odkladanie hadičky na vodu | |

Použitie spotrebiča



1. Plnenie nádržky na vodu

Tento spotrebič je určený na použitie s bežnou vodou z vodovodu.

Upozornenie: Nepoužívajte aditíva! Pridaním iných druhov tekutín, ako napríklad parfumu, octu, škrobu, kondenzovanej vody zo sušičiek alebo klimatizácií, či iných chemikálií môže dôjsť k poškodeniu spotrebiča. Akékoľvek poškodenie v dôsledku nedodržania vyššie uvedených bodov bude mať za následok stratu záruky!

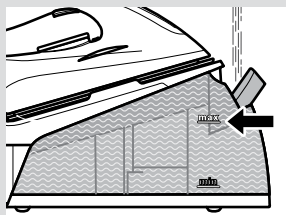

- 1 Otvorte plniace veko (14).
- 2 Naplňte nádržku na vodu (11). **Nikdy nepĺňte nádržku nad značku maximálnej náplne „max“ (13)!**
- 3 Zavrite plniace veko.

Upozornenie: Udržujte hladinu vody v nádržke na vodu nad ryskou minimálnej náplne „min“ (12).

Tip: Aby ste predĺžili optimálny parný výkon, zmiešajte vodu z vodovodu s destilovanou vodou v pomere 1:1. Pokiaľ je voda z vodovodu vo vašej oblasti príliš tvrdá, zmiešajte ju s destilovanou vodou v pomere 1:2.



2. Ohrev

- 1 Odmotajte kábel vedenia pary (8) a sieťový kábel (9). Zapojte sieťový kábel do uzemnenej zásuvky.
- 2 Zapnite spotrebič (5) stlačením tlačidla ZAP/VYP. Ukazovateľ „stredná para“ sa rozblíka, žehlička sa teda začne zahrievať.
- 3 Hneď ako je žehlička pripravená na použitie, ukazovateľ „stredná para“ bude svietiť nepretržite. Začujete dve pípnutia.

Upozornenie: Počas prvých sekúnd bude žehlička generovať menej pary, množstvo sa však bude postupne zvyšovať.

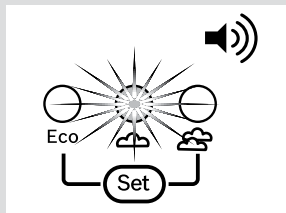









3. Žehliace programy

- 1 Na žehlenie všetkých žehliteľných odevov zvolte režim „i-Temp“.
- 2 Pokiaľ výsledok tohto režimu nie je uspokojivý (pokiaľ to druh odevu dovolí ) , žehlíte dané odevy na konci procesu použitím režimu „Turbo“.

Upozornenie: Nepoužívajte režim „i-Temp“ po použití režimu „Turbo“, pretože žehliaca plocha je v tom čase veľmi zahriata a mohlo by dôjsť k poškodeniu chúlостivých odevov.



Režim	Vhodný druh odevu
i-Temp	Všetky žehliteľné materiály   
Turbo	Bavlna a ľanová tkanina 

Zvoľte režim žehlenia s parou stlačením tlačidla „Set“ (1) v závislosti od zvoleného žehliaceho programu podľa nasledujúcej tabuľky:

Režim	Nastavenie pary
i-Temp	Ukazovateľ „strednej pary“ (3) 
Turbo	Ukazovateľ „silnej pary“ (2) 



Program „i-Temp“

Po zvolení tohto programu je nastavená príslušná teplota vhodná na všetky žehliteľné materiály (symboly   ).

Program i-Temp bráni poškodeniu odevov v dôsledku nevhodne zvolenej teploty.

Program „i-Temp“ nie je vhodný pre textílie, ktoré sa nesmú žehliť (symbol ) Prosím, dbajte na údaje na etiketách alebo najskôr prežehlite na skúšku časť odevu, ktorá nie je bežne viditeľná.

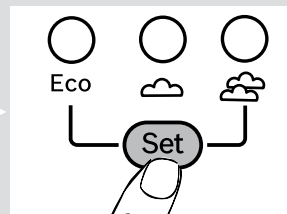
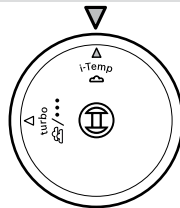



Program „Turbo“

Tento program je navrhnutý na žehlenie ťažko žehliteľných odevov, ktoré vyžadujú vysokú teplotu (len konkrétny druh odevov ).

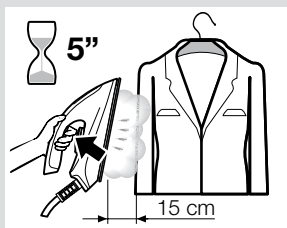
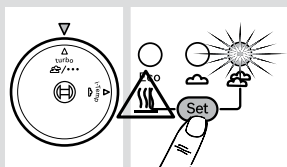
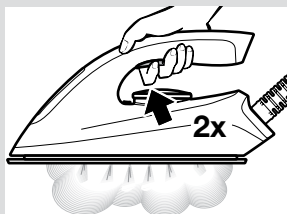
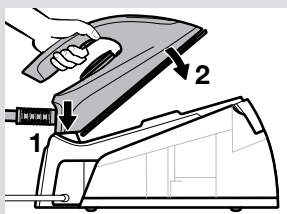
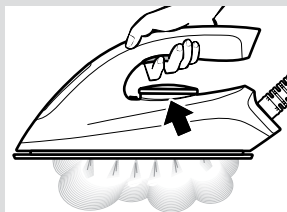

4. Žehlenie

- 1 Na uvoľnenie pary stlačte tlačidlo pary(17).

Upozornenie: Pokiaľ chcete žehličku uložiť do držiaka (15), najskôr vložte jej spodnú hranu do hornej strany ovládacieho panelu, ako je uvedené na obrázku.



Funkcia „Pulse Steam“

Spotrebič má k dispozícii zvláštnu funkciu na vyžehlenie silných záhybov.

- 1 Na uvoľnenie pary stlačte **dvakrát rýchlo za sebou (dvojklik) tlačidlo pary** (17). Dôjde k silnému uvoľneniu pary.



Vertikálna para

Umožňuje žehlenie zavesených odevov, záclon a pod.

- 1 Zvoľte režim Turbo otočením voliča na výber žehliaceho programu (16).
- 2 Stlačením tlačidla „Set“ (1) aktivujte režim silnej pary.
- 3 Žehličku držte špičkou hore asi 15 cm od odevu, ktorý sa má parou ošetriť.
- 4 Stláčajte opakovane tlačidlo parného rázu (17) s najmenej päťsekundovými intervalmi.

Varovanie:

- Prúd pary nikdy nesmerujte na oblečenie, ktoré máte práve na sebe, ani na osoby či zvieratá.
- Nepoužívajte režim „i-Temp“ po použití režimu „Turbo“, pretože žehliaca plocha je v tom čase veľmi zahriata a mohlo by dôjsť k poškodeniu chúlolistivých odevov.

**5. Úspora energie**

Pokiaľ zvolíte režim úspory energie, spotrebič sa prepne do optimalizovaného režimu „Eco“, počas ktorého sa generuje nepretržitá para. Para sa generuje pomocou krátkych silných rázov, vďaka čomu dochádza k úspore energie a vody, pričom sa dosiahnu dobré výsledky žehlenia pri väčšine vašich odevov.

- 1 Stláčajte tlačidlo „Set“ (1) podľa potreby, kým sa nerozsvieti ukazovateľ režimu „Eco“ (4).
- 2 Na prepnutie do iného parného režimu stlačte tlačidlo „Set“ (1).

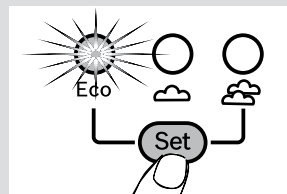
**Tipy na úsporu energie:**

- Pokiaľ používate sušičku bielizne, nastavte program pre následné žehlenie.
- Bielizeň žehlite, kým je ešte vlhká a potom zredukujte množstvo pary na žehličke. Para sa potom vyrobí prevažne zo zvyškovej vlhkosti bielizne.

**6. Bezpečnostné vypnutie**

Pre vašu bezpečnosť a z dôvodu úspory energie sa spotrebič automaticky vypne, ak sa 8 minút nepoužíva.

Začujete tri pípnutia a rozsvietia sa všetky ukazovatele (2, 3, 4, 7).

- 1 Pre opakované zapnutie parnej žehliacej stanice stlačte znovu tlačidlo pary (17).

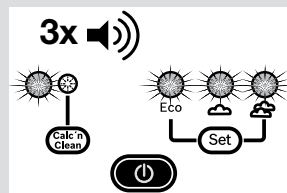



1. Odstraňovanie vodného kameňa

Váš spotrebič je vybavený automatickým čistiacim ukazovateľom, ktorý vás upozorní na nutnosť odstránenia nánosov vodného kameňa z vnútornej časti parnej komory.

Po aktivácii začujete tri pípnutia a rozsvieti sa ukazovateľ „Calc'nClean“ (7), upozorňujúci na nutnosť spustenia procesu.

Určitý čas budete ešte môcť žehliť. Hneď ako tento čas uplynie, budete môcť používať iba žehličku bez pary.

Pre opätovné žehlenie s parou postupujte podľa odvápnovacieho procesu:

- 1 Naplňte nádržku (11) vodou z vodovodu.
- 2 Zapojte sieťový kábel (9) a stlačte tlačidlo On/Off na zapnutie spotrebiča.
- 3 Stlačte tlačidlo na odvápnenie (6) na 2 sekundy. Ukazovateľ funkcie Calc'nClean (7) bude svietiť nepretržite a ozve sa pípnutie.
- 4 Vyčkajte, kým ukazovateľ (2, 3, 4) neprestane blikať a zostane rozsvietený. Začujete dve pípnutia.
- 5 Umiestnite žehličku do nádoby Calc'nClean (19). Pokiaľ ju uložíte do držiaka, dbajte na to, aby stála na stabilnej podložke.

Varovanie:

- Kým nie je proces na konci, nevyberajte žehličku z nádoby. Zo žehličky vytečie vriaca voda spolu s parou a prípadnými nečistotami/usadeninami.
- Nádobu je možné používať iba na odstraňovanie vodného kameňa. Nie je možné ju používať ako odkladaciu plochu pri žehlení.

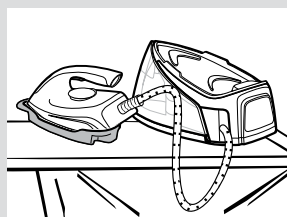
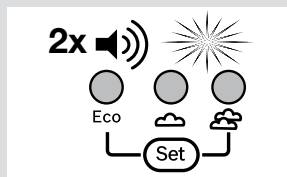
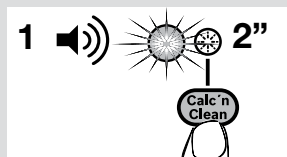
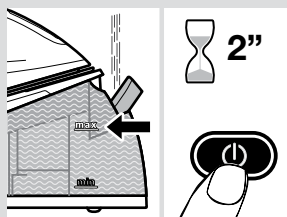
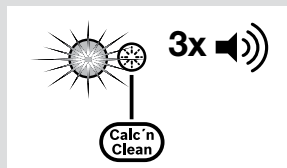

- 6 Na 2 sekundy stlačte tlačidlo pary (17). Spustí sa automaticky odvápnovací program. Počas tohto procesu začujete krátke pípnutie.
- 7 Približne po 3 minútach prestane žehlička generovať paru. Začujete dlhé pípnutie, čo znamená, že je odvápnovací proces na konci. Spotrebič sa automaticky vypne.
- 8 Žehliacu plochu (18) očistíte okamžitým zotretím povrchu rozpálenej žehličky mokrou bavlnenou handričkou. Utrite povrch spotrebiča.
- 9 Nádoba sa počas odstraňovania vodného kameňa zahreje. Ponechajte ju vychladnúť a potom nádobu vyprázdňte.

Upozornenie: Proces odvápnenia môžete vykonať, aj keď ukazovateľ funkcie Calc'nClean (7) nesvieti. Prejdite priamo k bodu 1.

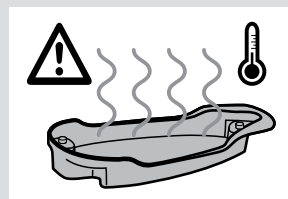
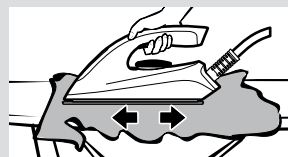

2. Čistenie spotrebiča

Pravidelne svoj spotrebič čistite, jedine tak bude správne fungovať. **Varovanie! Nebezpečenstvo popálenia!**

- 1 Pokiaľ je spotrebič len slabo znečistený, utrite ho vlhkou handričkou a potom ho osušte.
- 2 Aby zostala žehliaca plocha hladká, mali by ste sa vyhnúť kontaktu s tvrdými kovovými predmetmi. Pri čistení žehliacej plochy nikdy nepoužívajte drôtenky alebo chemikálie.

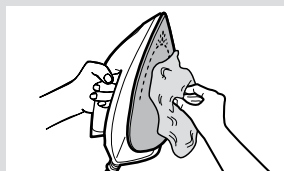



Uloženie spotrebiča

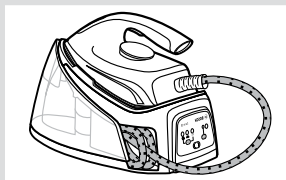

- 1** Odpojte spotrebič od siete a nechajte ho vychladnúť. Vyprázdnite nádržku na vodu (11).
- 2** Umiestnite žehličku na parnú stanicu tak, že ju postavíte na podložku (15).
- 3** Uložte kábel vedenia pary (8) a sieťový kábel (9) do navíjacieho systému (10).



Čo robiť v prípade poruchy?

Porucha	Možná príčina	Riešenie
Po zapnutí žehličky sa tvorí dym.	1. Pri prvom použití: Určité komponenty spotrebiča boli vo výrobe ľahko namazané olejom. Preto sa pri prvom použití môže stať, že zo žehličky stúpa dym.	1. Ide o celkom bežný jav, ktorý po krátkom čase zmizne.
Žehlička nevydáva žiadnu paru.	1. Počas prvého použitia sa hadička (8) celkom nenaplnila vodou. 2. Začne blikať ukazovateľ funkcie Calc'nClean (6). Proces odstraňovania vodného kameňa nebol dokončený.	1. Stlačte a držte uvoľňovacie tlačidlo (17), kým sa para neuvoľní. 2. Vykonajte čistiaci cyklus (pozrite kapitolu „Odstraňovanie vodného kameňa“).
Z otvorov žehliacej plochy vychádza špina.	1. V nádržke alebo žehličke je nános vodného kameňa. 2. Boli použité chemické produkty alebo prísady.	1. Vykonajte čistiaci cyklus (pozrite kapitolu „Odstraňovanie vodného kameňa“). 2. Do vody nikdy nepridávajte žiadne produkty (pozrite kapitolu „Plnenie nádržky na vodu“). Žehliacu plochu vyčistite vlhkou handričkou.
Ukazovateľ „Calc'nClean“ (1) sa nevypína.	1. Proces odstraňovania vodného kameňa bol pred dokončením prerušený.	1. Žehličku vypnite a znovu zapnite a vykonajte odvápnovací proces.
Spotrebič vydáva zvuk, ktorý je podobný čerpadlu.	1. Voda sa prečerpáva do parnej nádržky. 2. Nádržka na vodu je prázdna.	1. To je celkom bežné. 2. Naplňte nádržku na vodu.
Zo spotrebiča odkvapkáva voda.	1. Tlačidlo na výber žehliaceho programu (16) je v režime i-Temp a ukazovateľ „silnej pary“ (2) neustále svieti.	1. Pri žehlení v režime i-Temp stláčajte tlačidlo „Set“ (1), kým sa nerozsvieti ukazovateľ „strednej pary“ (3). (Pozrite kapitolu „Žehliace programy“).
Žehlička generuje príliš málo pary.	1. Pred krátkym časom došlo k vypnutiu spotrebiča.	1. To je celkom bežný jav, žehlička postupne produkuje paru, kým sa nevloží do stabilnej pozície.

Pokiaľ pokyny v predchádzajúcej tabuľke váš problém nevyriešia, spojte sa so zákazníckym servisom.

**BOSCH**

Stvorené pre život

Záručný list

firmy BSH domácí spotřebiče s.r.o.

2 rokyzáruka od výrobcu
na všetky spotrebiče

Dovozca: BSH domácí spotřebiče s.r.o.

Radlická 350

158 00 Praha 5

Výrobok:	Produktové číslo: E-Nr.
	Poradové číslo: FD
Dátum predaja, pečiatka, podpis	Dátum montáže, pečiatka, podpis

Predajca je povinný úplne a čitateľne vyplniť všetky požadované údaje v záručnom liste v deň predaja spotrebiča. Neoddeliteľnou súčasťou tohto záručného listu je daňový doklad o predaji výrobku.

Záručný list je dokladom práv spotrebiteľa v zmysle Občianskeho zákonníka. Je súčasťou výrobku s výrobným číslom uvedeným na prednej strane tohto záručného listu, zvlášť v prípadoch dlhších než zákonom daná záručná lehota je záručný list jedným z dokázateľných prostriedkov práv užívateľa. Je v záujme spotrebiteľa, aby si skontroloval správnosť a úplnosť všetkých uvedených údajov, ako i to, či dostal od predajcu záručný list so správnym označením pre uvedený druh výrobku.

Odporúča sa, aby výrobky montoval a uviedol do prevádzky autorizovaný servis, ktorý poskytuje záruku odbornej montáže, predvedenie a preskúšanie výrobku.

Montáž a inštalácia spotrebiča musí byť vykonaná v súlade s vyhláškou ÚBP SR č. 718/2002 Z. z. súvisiacich predpisov a noriem v platnom znení.

Pred montážou výrobku je nutné, aby boli splnené všetky podmienky pre pripojenie na inžinierske siete podľa platných noriem a podľa návodu na použitie.

Zápisy o uskutočnených opravách:

Dátum objed. opravy	Dátum dokončenia	Číslo oprav. listu	Stručný opis poruchy

Upozornenie pre predajcov

Predajca je povinný dať zákazníkovi platný doklad o predaji, kde bude uvedený dátum predaja a označenie spotrebiča, a súčasťou dokladu o kúpe tovaru je správne a úplne vyplnený záručný list v deň predaja výrobku. V prípade predpredajnej reklamácie je potrebné predložiť riadne vyplnený reklamačný protokol.

Záručné podmienky

- na výrobok sa poskytuje záručná lehota **24 mesiacov** odo dňa zakúpenia výrobku kupujúcim
- spotrebiteľ je oprávnený chybu vytknúť do šiestich mesiacov od jej zistenia, najneskôr však do uplynutia záručnej lehoty
- pri reklamácií je podmienkou predložiť platný daňový doklad o kúpe výrobku (napr. pokladničný blok, faktúru a pod.)
- ak je výrobok používaný na iný než výrobcom stanovený účel alebo je výrobok používaný v rámci predmetu obchodnej činnosti, poskytuje sa záručná lehota 6 mesiacov odo dňa zakúpenia, keďže spotrebiče sú určené výhradne na použitie v domácnosti
- za chybu výrobku sa nepovažuje jeho nadmerné opotrebovanie a z toho vyplývajúce absencie niektorých pôvodných vlastností, ktoré boli spôsobené napr. zanedbaním bežnej údržby, čistenia, nadmerným používaním výrobku
- záručná lehota neplynie počas obdobia, keď kupujúci nemôže užívať tovar pre jeho chyby, za ktoré zodpovedá predávajúci
- ak nebude zistená žiadna porucha, na ktorú sa vzťahuje bezplatná záručná oprava, alebo bude zistená porucha nezavinená výrobcom, hradí náklady spojené s vyslaním servisného technika osoba, ktorá uplatnila nárok na túto opravu
- záručné opravy vykonávajú autorizované servisné strediská podľa zoznamu uvedeného v tomto záručnom liste

Právo na bezplatnú opravu výrobku na náklady BSH domáci spotrebiče s.r.o., organizačná zložka Bratislava, zaniká, ak:

- je nečitateľný výrobný štítok alebo na výrobku chýba,
- údaje na doklade o predaji sa líšia od údajov uvedených na výrobnom štítku spotrebiča,
- výrobok bol namontovaný v rozpore s návodom na montáž, prípadne nebol dodržaný súlad s platnými STN alebo s návodom na obsluhu,
- výrobok bol neodborne namontovaný alebo nebol uvedený do prevádzky organizáciou oprávnenou v zmysle vyhlášky ÚBP SR č. 718/2002 Z. z., platí pre plynové spotrebiče a spotrebiče s elektrickým napájaním 400 V, ako i pre spotrebiče dodávané bez elektrického kábla, prípadne bez elektrickej koncovky,
- bola vykonaná konštrukčná zmena alebo zásah do výrobku neoprávnenou osobou,
- porucha na výrobku vznikla použitím neoriginálnych náhradných dielov alebo príslušenstva,
- ide o poškodenie: mechanické, nadmernou záťažou, v dôsledku vodného kameňa, neodborného zapojenia, živelnou pohromou, vonkajšími vplyvmi a pod.

Vyhlasenie o hygienickej neškodnosti výrobku

Všetky výrobky distribuované spoločnosťou BSH domáci spotrebiče s.r.o., organizačná zložka Bratislava, prichádzajúce do styku s potravinami **spĺňajú požiadavky** o hygienickej neškodnosti podľa **európskej normy EC 1935/2004**. Toto vyhlásenie sa vzťahuje na všetky výrobky prichádzajúce do styku s potravinami uvedené v aktuálnom cenníku BSH domáci spotrebiče s.r.o., organizačná zložka Bratislava.

Symbol uvedený na výrobku alebo jeho obale upozorňuje na to, že výrobok po skončení jeho životnosti nepatrí k bežnému domácejmu odpadu, ale ho treba odovzdať do špeciálnej zberne odpadu na recyklovanie elektrických alebo elektronických spotrebičov.

Vašou podporou správnej likvidácie pomáhate opäť získať cenné suroviny a chrániť tak životné prostredie. Ďalšie informácie o recyklovaní tohto výrobku získate na miestnom úrade, v zberni odpadu alebo v združení Envidom, ktoré zabezpečuje zber, prepravu, spracovanie, recykláciu a ekologické zneškodňovanie elektroodpadu v zmysle zákona.



Uistenie dovozcu o vydaní vyhlásenia o zhode

Vážený zákazník,

Podľa zákona č. 264/1999 Z. z. Vás uistujeme, že na všetky výrobky distribuované spoločnosťou BSH domáci spotrebiče s. r. o. našim obchodným partnerom, bolo vydané prehlásenie o zhode v zmysle zákona č. 264/1999 Z. z. a príslušných nariadení vlády. Toto uistenie dovozcu o vydaní prehlásenia o zhode sa vzťahuje na všetky výrobky vrátane plynových spotrebičov, ktoré sú obsiahnuté v aktuálnom cenníku firmy BSH domáci spotrebiče s. r. o.

Kontakt na servis domácich spotrebičov BOSCH

Dodávateľ:

BSH domácí spotřebiče s.r.o. – organizačná zložka Bratislava

BSH domácí spotřebiče s.r.o.
Radlická 350
158 00 Praha 5

Príjem opráv:

Tel.: +421 244 450 808
Email: **opravy@bshg.com**

Objednávky príslušenstva a náhradných dielov:

Tel.: +421 244 452 041
Email: **dily@bshg.com**

Zákaznícke poradenstvo:

Tel.: +421 244 452 041
Email: **bosch.spotrebice@bshg.com**

Aktuálne informácie o servise nájdete na internetových stránkach **www.bosch-home.com/sk**.

Tu máte možnosť si dojednať opravu pomocou online formulára.

