

Sklokeramická varná
deska s ovládáním

PKE652CA1E



BOSCH

[cz] Návod k použití



4 242005 058310

PKE6..CA..

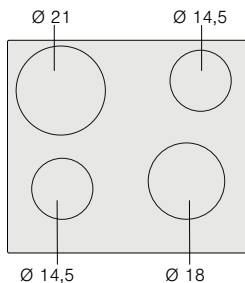

PKF6..CA1.

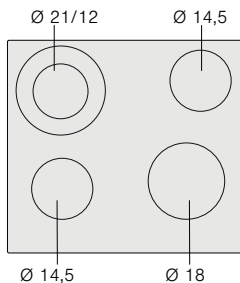

Obsah

	Použití podle určení	3
	Důležité bezpečnostní pokyny	3
	Příčiny poškození	4
	Přehled	4
	Ochrana životního prostředí	4
	Tipy na úsporu energie	4
	Ekologická likvidace spotřebiče	4
	Seznámení se se spotřebičem	5
	Ovládací panel	5
	Varné zóny	5
	Ukazatel varných zón a zbytkového tepla	5
	Obsluha spotřebiče	5
	Zapnutí a vypnutí varné desky	5
	Nastavení varné zóny	5
	Tabulka vaření	6
	Čištění spotřebiče	6
	Varná deska	6
	Rám varné desky	6
	Zákaznický servis	7
	E-Nr a FD	7

Další informace o produktech, příslušenství, náhradních dílech a servisu najdete na internetu: www.bosch-home.com/cz

Použití podle určení

Pozorně si přečtěte tento návod k použití. Návod k použití a montáži si pečlivě uschovejte pro pozdější použití nebo pro případného dalšího majitele.

Po vybalení spotřebič zkontrolujte. Jestliže byl spotřebič při přepravě poškozen, nepřipojujte jej k elektrické síti.

Spotřebiče bez zástrčky smí připojovat pouze koncesovaný odborník. V případě výskytu škod vlivem chybného připojení nevzniká nárok na záruku.

Spotřebič je určen pouze k použití v domácnosti a v domácím prostředí. Používejte spotřebič výhradně k přípravě pokrmů a nápojů. Během použití je třeba na spotřebič dohlížet. Krátkodobý proces vaření musí být pod nepřetržitým dohledem. Používejte spotřebič pouze v uzavřených prostorách.

Tento spotřebič je určen k použití v nejvyšší povolené nadmořské výšce 2000 m.

Tento spotřebič není určen pro provoz s externím časovačem či s dálkovým ovladačem.

Na varnou desku nepoužívejte kryty. Může to vést k nehodám, např. kvůli přehřátí, zapálení nebo vlivem popraskaných materiálů.

Používejte pouze námi poskytnuté ochranné zařízení nebo ochrannou mřížku. Nevhodná ochranná zařízení nebo mřížky mohou vést k nehodám.

Děti starší 8 let a osoby se sníženými fyzickými, smyslovými nebo mentálními schopnostmi nebo osoby s nedostatkem zkušeností nebo vědomostí smí spotřebič používat pouze pod dohledem osoby, která je zodpovědná za jejich bezpečí, anebo pokud byly odpovědnou osobou poučeny a pochopily rizika, která z použití spotřebiče mohou vyplývat.

Děti si se spotřebičem nesmí hrát. Děti starší 15 let mohou spotřebič čistit nebo provádět jeho obecnou držbu pouze pod dozorem odpovědné osoby.

Udržujte děti mladší 8 let mimo dosah spotřebiče a síťového kabelu.

Důležité bezpečnostní pokyny

Varování - Nebezpečí požáru!

- Horký olej a tuk se rychle vznítí. Nenechávejte horký olej a tuk nikdy bez dozoru. Oheň nikdy nehaste vodou. Vypněte varnou zónu. Uhaste opatrně plameny pomocí pokličky, protipožární deky nebo podobného nástroje.
- Varné zóny se velmi zahřívají. Nikdy na varnou desku nepokládejte hořlavé předměty. Na varné desce žádné předměty neskladujte.
- Spotřebič se zahřívá. V zásuvkách přímo pod varnou deskou nikdy neskladujte hořlavé předměty nebo spreje.

Varování - Nebezpečí popálení!

Varné zóny a jejich okolí, obzvláště případný rám varné desky, dosáhnou velmi vysokých teplot. Nikdy se nedotýkejte horkých ploch. Děti se musí zdržovat v bezpečné vzdálenosti.

Varování - Nebezpečí zásahu elektrickým proudem!

- Neodborné opravy jsou nebezpečné. Opravy smí provádět jen servisní technici vyškolení výrobcem. V případě závady spotřebiče jej vypněte, vytáhněte síťovou zástrčku nebo vypněte elektrický jistič v pojistkové skříni. Zavolejte zákaznický servis.
- Pronikající vlhkost může způsobit zásah elektrickým proudem. Nepoužívejte vysokotlaké nebo parní čističe.
- Poškozený spotřebič může způsobit zásah elektrickým proudem. Poškozený spotřebič nikdy nezapínejte. Vytáhněte síťovou zástrčku nebo vypněte elektrický jistič v pojistkové skříni. Zavolejte zákaznický servis.
- Trhliny nebo praskliny ve sklokeramice mohou způsobit zásah elektrickým proudem. Vypněte elektrický jistič v pojistkové skříni. Zavolejte zákaznický servis.

Varování - Nebezpečí poranění

Hrnce na vaření by mohly v důsledku tekutiny mezi dnem hrnce a varnou zónou náhle „vylétnout vzhůru“. Udržujte varnou zónu a dno hrnce vždy suché.

Příčiny poškození

Pozor!

- Drsný povrch dna varných nádob může varnou desku poškrábat.
- Nenechávejte na varné desce prázdné hrnce. Mohly by vzniknout škody.
- Na ovládací panel, na displej ani rám neodkládejte horké pánve a hrnce. Mohlo by dojít k poškození.
- Při upuštění tvrdých nebo ostrých předmětů na varnou desku může dojít k jejímu poškození.
- Hliníkové fólie nebo plastové nádoby se na horkých varných zónách roztaví. Použití laminátových ochranných fólií na varnou desku není vhodné.

Přehled

V následujících tabulkách naleznete nejčastější poškození:

Poškození	Příčina	Opatření
Skvrny	Překypělé pokrmy	Překypělé pokrmy ihned odstraňte škrabkou na sklo.
	Nevhodné čisticí prostředky	Používejte pouze čisticí prostředky, které jsou vhodné pro sklokeramiku.
Škrábance	Sůl, cukr a písek	Nepoužívejte varnou desku jako pracovní plochu nebo úložný prostor.
	Drsná dna hrnců a pánví sklokeramiku poškrábou	Zkontrolujte nádoby.
Zabarvení	Nevhodné čisticí prostředky	Používejte pouze čisticí prostředky, které jsou vhodné pro sklokeramiku.
	Obrusování hrnce (např. hliník)	Při posouvání hrnce a pánve nadzdvíhnete.
Nerovnosti povrchu	Cukr, silně cukernaté pokrmy	Překypělé pokrmy ihned odstraňte škrabkou na sklo.

Ochrana životního prostředí

V této kapitole získáte informace o úspoře energie a likvidaci spotřebiče.

Tipy na úsporu energie

- Hrnce přiklápejte vhodnou poklicí. Při vaření bez poklice spotřebujete mnohem více energie. Skrze skleněnou poklici uvidíte do hrnce bez potřeby zvedat poklici.
- Používejte nádoby s plochým dnem. Nerovný povrch způsobuje větší spotřebu energie.
- Průměr dna nádoby musí souhlasit s velikostí varné zóny. Zvláště příliš malé hrnce na varné zóně vedou ke ztrátám energie. Upozornění: výrobci nádob na vaření často udávají průměr hrnce. Je většinou větší než průměr dna hrnce.
- Na malé množství připravovaného pokrmu používejte menší nádoby. Velká málo naplněná nádoba spotřebuje mnoho energie.
- Vařte s malým množstvím vody. Šetří to energii. U zeleniny zůstávají zachovány vitamíny a minerální látky.
- Zakryjte vašim hrncem vždy co největší plochu varné zóny.
- Včas přepněte na nižší stupeň ohřevu.
- Při vaření zvolte co nejnižší stupeň ohřevu. Při vaření na vysokém stupni se plýtvá energií.
- Využívejte zbytkové teplo varné desky. Při delší době vaření vypněte varnou desku již 5-10 minut před koncem vaření.

Ekologická likvidace spotřebiče

Likvidujte obalové materiály ekologickým způsobem.



Tento spotřebič je označen v souladu s evropskou směrnicí 2012/19/EU, která se týká elektrických a elektronických spotřebičů (waste electrical and electronic equipment - WEEE).

Tato směrnice udává rámec pro zpětný odběr a recyklaci v celé EU.



Seznámení se se spotřebičem

Návod k použití platí pro různé varné desky. Údaje o rozměrech k varným deskám najdete v přehledu typů. → *Strana 2*

Ovládací panel

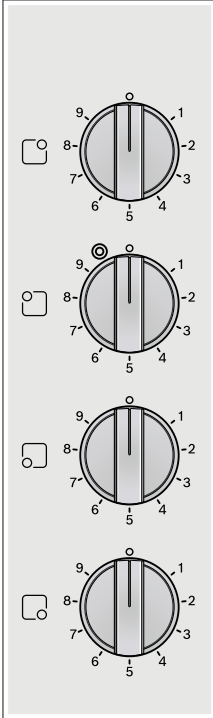

Otočné voliče

Otočné voliče jsou namontovány napevno. Nelze je sejmout. Násilné sejmутí voličů varných zón vede k jejich zničení.

Varné zóny

Varná zóna	Dodatečné zapnutí a vypnutí
<input type="radio"/> Jednokruhová varná zóna	
<input checked="" type="radio"/> Dvokruhová varná zóna	Zapnutí: Otočte voličem varných zón doprava až na Nastavte stupeň ohřevu. Vypnutí: Volič varných zón otočte na 0 a znovu nastavte. Volič varné zóny nikdy neotáčejte přes symbol do polohy 0.

Upozornění

- Výskyt tmavých oblastí při zahřátí varné zóny je normální a nemá vliv na fungování.
- Varná deska reguluje ohřev zapínáním a vypínáním. Také na nejvyšší výkon se může ohřev zapnout a vypnout.
- U vícekruhových varných zón se může ohřev vnitřního kruhu a ohřev dodatečně zapnutých kruhů zapnout a vypnout v různých časech.

Ukazatel varných zón a zbytkového tepla

Ukazatel varných zón a zbytkového tepla svítí, když je jedna varná zóna teplá:

- Ukazatel varných zón – během provozu, krátce po zapnutí varné zóny.
- Ukazatel zbytkového tepla – po vaření, když je varná zóna ještě teplá.

Zbytkové teplo můžete využít k úspoře energie, např. udržování teploty malého pokrmu nebo rozpouštění polevy.



Obsluha spotřebiče

V této kapitole se dozvíte, jak nastavíte varné zóny. V tabulce najdete stupně ohřevu a dobu úpravy pro různé pokrmy.

Zapnutí a vypnutí varné desky

Varnou desku zapnete a vypnete pomocí otočných voličů.

Nastavení varné zóny

Pomocí otočných voličů nastavte výkon ohřevu varných zón.

Stupeň ohřevu 1 = nejnižší výkon

Stupeň ohřevu 9 = nejvyšší výkon

Symbol na displeji zobrazuje, pro kterou varnou zónu ukazatel platí: např. pro pravou zadní varnou zónu.

Tabulka vaření

V následující tabulce najdete několik příkladů.

Doba úpravy a stupeň ohřevu jsou závislé na druhu, hmotnosti a kvalitě pokrmů. Proto jsou možné odchylky.

Pro uvedení do varu použijte stupeň ohřevu 9. Husté pokrmy příležitostně zamíchejte.

Potravinu, které se silně připalují nebo u kterých se během opékání uvolňuje mnoho tekutiny, opékejte nejlépe ve více malých porcích.

Tipy pro úsporné vaření najdete v kapitole Ochrana životního prostředí. → *Strana 4*

	Stupeň ohřevu	Doba úpravy v minutách
Rozpouštění		
Máslo, želatina	1	-
Rozehřívání a udržování teploty		
Eintopf (např. čočkový Eintopf)	1	-
Mléko**	1-2	-
Ohřívání, vaření		
Knedlíky, noky	3-4*	20-30 min.
Ryby	3*	10-15 min.
Bílé omáčky, např. bešamelová omáčka	1	3-6 min.
Vaření, vaření v páře, dušení		
Rýže (s dvojnásobným množstvím vody)	3	15-30 min.
Loupané brambory	3-4	25-30 min.
Solené brambory	3-4	15-25 min.
Těstoviny, nudle	5*	6-10 min.
Eintopf, polévky	3-4	15-60 min.
Zelenina a zmrazená zelenina	3-4	10-20 min.
Vaření v tlakovém hrnci	3-4	-
Dušení		
Rolády	3-4	50-60 min.
Dušená pečeně	3-4	60-100 min.
Guláš	3-4	50-60 min.
Smažení**		
Řízek, přírodní nebo obalovaný	6-7	6-10 min.
Kotleta, přírodní nebo pečená	6-7	8-12 min.
Steak (3 cm silný)	7-8	8-12 min.
Ryby a rybí filety přírodní nebo obalované	4-5	8-20 min.
Ryby a rybí filety, obalované a zmrazené, např. rybí prsty	6-7	8-12 min.

* Vaření bez poklice

** Bez poklice

	Stupeň ohřevu	Doba úpravy v minutách
Pokrmu na pánvi zmrazené	6-7	6-10 min.
Palačinky	5-6	postupně
* Vaření bez poklice		
** Bez poklice		

Čištění spotřebiče

Vhodné čisticí a ošetřující přípravky získáte prostřednictvím zákaznického servisu.

Varná deska

Varnou desku po každém vaření očistěte. Zbytky z vaření se tak nepřipálí.

Varnou desku vyčistěte teprve po dostatečném vychlazení.

Používejte pouze čisticí prostředky, které jsou vhodné pro sklokeramiku. Řiďte se pokyny pro čištění na obalu.

Nikdy nepoužívejte:

- nezhředený prostředek na ruční mytí nádobí
- čisticí prostředky do myček nádobí
- abrazivní čisticí prostředky
- agresivní čističe jako sprej na pečicí trouby nebo odstraňovač skvrn
- drátěnky
- vysokotlaké nebo parní čističe

Odolné nečistoty nejlépe odstraňujte pomocí škrabky na sklo, kterou můžete zakoupit v maloobchodech. Postupujte dle pokynů výrobce.

Vhodnou škrabku na sklo získáte také v našem zákaznickém servisu.

Dobrych výsledků čištění dosáhnete při používání speciální houbičky pro čištění sklokeramických varných desek.

Rám varné desky

Abyste zamezili poškození rámu desky, postupujte dle následujících pokynů:

- Používejte pouze teplý mycí roztok.
- Nové houbičky před použitím důkladně vymyjte.
- Nepoužívejte ostré ani drsné čisticí prostředky.
- Nepoužívejte škrabku na sklo.



Zákaznický servis

Náš zákaznický servis je vám k dispozici pro případ, že potřebujete váš spotřebič opravit. Vždy najdeme nejvhodnější řešení, abyste se vyhnuli zbytečným návštěvám personálu zákaznického servisu.

E-Nr. a FD

Při kontaktu se zákaznickým servisem uveďte prosím označení produktu (E-Nr) a výrobní číslo konkrétního spotřebiče (FD). Tyto údaje naleznete na typovém štítku, který naleznete na dokladech od vašeho spotřebiče.

Berte prosím na vědomí, že za návštěvu servisního technika z důvodu nesprávného použití spotřebiče se hradí poplatek, a to i když je spotřebič v záruční lhůtě.

Spolehněte se na profesionalitu výrobce vašeho spotřebiče. Tak si můžete být jisti, že vaše oprava bude provedena školenými servisními technikami, kteří jsou vybaveni originálními náhradními díly právě pro váš spotřebič.



cz Montážní návod



1

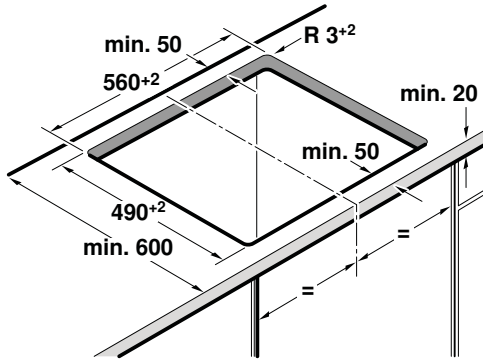
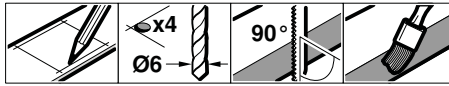

2

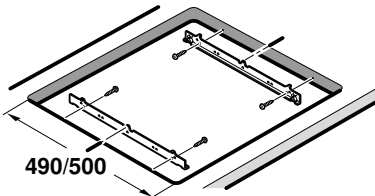
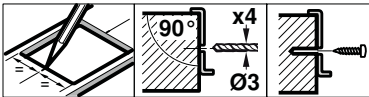

3

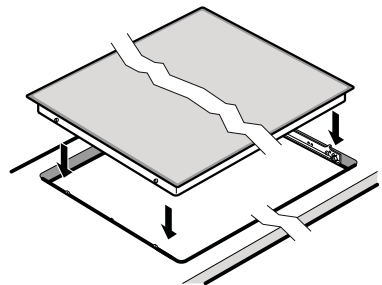

Prosím berte na vědomí následující pokyny

Připojení k elektrické síti: Smí je provádět pouze koncesovaný specialista. Záruka se nevztahuje na nesprávnou instalaci spotřebiče.

Instalace: Smí ji provádět pouze odborník. Osoba instalující spotřebič je odpovědná za veškeré škody.

Připojení: Spotřebič patří do ochranné třídy "I" a smí být používán pouze pomocí uzemněného připojení.

Instalace: Instalace musí obsahovat všepólový izolační spínač s kontaktní mezerou nejméně 3 mm.

Instalace pod spotřebič: Neinstalujte pod váš spotřebič chladničky, myčky nádobí, pečicí trouby bez větrání nebo automatické pračky.

Pod spotřebič lze nainstalovat modulární/kompaktní myčky nádobí stejné značky. Pracovní povrch musí mít tloušťku alespoň 40 mm.

Pokud je pod varnou deskou nainstalována pečicí trouba, tloušťka pracovní desky smí být odlišná od minimální tloušťky uvedené v tomto návodu. Dbejte pokynů montážního návodu k vaší troubě.

Mezilehlá podpěra: Jestliže se lze dotknout spodní části varné desky, je nezbytné pod ni namontovat mezilehlou podpěru.

Mezilehlou podpěru získáte jako příslušenství ve specializovaných maloobchodech.

Jestliže budete používat vaši vlastní mezilehlou podpěru, minimální vzdálenost od síťového připojení vašeho spotřebiče musí být 10 mm.

Pracovní povrch: vyrovnaný, vodorovný, stabilní.

Uživatelé elektronických implantátů!

Spotřebič může obsahovat permanentní magnety, které mohou ovlivnit elektronické implantáty jako např. kardiostimulátory nebo inzulinové pumpy. Proto během instalace spotřebiče nesmí uživatelé elektronických implantátů pobývat v těsnější blízkosti než 10 cm od spotřebiče.

Technická příprava spotřebiče - obrázek 1

Jednotka pro vestavění spotřebiče: Odolná proti teplotám nejméně 90 °C.

Výřez: Minimální vzdálenost od postranních zdí: 90 mm. Po vyřezání otvoru odstraňte veškeré hobliny.

Ořezané povrchy: Zatavte tyto povrchy žáruvzdorným materiálem.

Nasazování bezpečnostních teleskopických výsuvů - Obr. 2

Pracovní povrchy s obkladem: Použijte nižší otvory opatřené závitem.

Kameninové pracovní povrchy: Nasad'te bezpečnostní teleskopické výsuvy.

Připojení a montáž varné desky - Obr. 3

Před připojením spotřebiče zkontrolujte stav vaší elektrické instalace.

Připojení a nasazení varné desky - obrázek 3

Před připojením spotřebiče zkontrolujte domovní instalaci.

Spotřebič bez předem namontovaného napájecího vedení: připojte pouze podle schématu připojení. V případě potřeby použijte příložené měděné můstky. Síťový přívod: Typ H05 VV-F nebo řádově vyšší; podle odpovídajícího proudového zatížení určete požadovaný průměr vodičů. Průměr < 1,5 mm² není přípustný!

Spotřebič s předem namontovaným 5ti žilovým napájecím vedením:

napájecí vedení smí připojit pouze proškolený servisní technik.

Instalace: Dbejte na to, aby nedošlo k zachycení síťového kabelu a aby nebyl veden přes ostré hrany. Jestliže je pod varnou deskou namontovaná pečicí trouba, ved'te kabel kolem zadních rohů pečicí trouby do síťové krabičky.

Upozornění: Jestliže se na displeji zobrazí symbol , spotřebič nebyl řádně připojen. Odpojte spotřebič z elektrické sítě a zkontrolujte připojení.

Pracovní povrchy s obkladem: Zatavte spojky mezi obkladem silikonovou gumou.

Demontáž varné desky: Odpojte spotřebič od elektrické sítě. Stlačením zdola nahoru varnou desku vyjměte.

Informace v případě elektrických varných desek pro domácnost	Symbol	Hodnota	Jednotka
Značka		BOSCH	
Model		PKE652CA1E	
Typ varné desky		sklokeramická	
Počet zón a/a nebo ploch na vaření		4	
Technologie ohřevu (indukční zóny a plochy na vaření, sálavé zóny na vaření, pevné plotny)		elektrická	
V případě kruhových zón a nebo ploch na vaření: průměr plochy užitečného povrchu na elektricky ohřívanou zónu na vaření, zaokrouhleno na nejbližších 5 mm			
přední levá	∅	14,5	cm
zadní levá	∅	21	cm
přední pravá	∅	14,5	cm
zadní pravá	∅	18	cm
V případě nekruhových zón a nebo ploch na vaření: délka a šířka plochy užitečného povrchu na elektricky ohřívanou zónu a nebo plochu na vaření, zaokrouhleno na nejbližších 5 mm			
Vypočítaná spotřeba energie na zónu a nebo plochu na vaření na kg			
přední levá		190,2	Wh/kg
zadní levá		194,4	Wh/kg
přední pravá		190,2	Wh/kg
zadní pravá		188,8	Wh/kg
Spotřeba energie varné desky vypočítaná na kg		191,0	Wh/kg

Tabulka povinných informací pro domácnost: (Ve smyslu ekodizajn Nařízení Komise č 66/2014, čl.2.3.)

Záruční podmínky

společnosti BSH domácí spotřebiče s.r.o.

1. Záruka

Na tento výrobek je v souladu s § 2113 a násl. zákona č. 89/2012 Sb., občanský zákoník, v platném znění, poskytována **záruka za jakost 24 měsíců** (dále jen „záruka“), která běží zpravidla od odevzdání výrobku zákazníkovi. Pokud byla sjednána delší záruka, řídí se tato speciálními pravidly.

Záruka 24 měsíců je poskytována pouze zákazníkovi spotřebiteli a jen na výrobek **k běžnému užívání v domácnosti**. Zákazníkovi podnikateli nebo jiné právnické osobě je poskytnuta 24 měsíční záruka za předpokladu, že se koupě netýká jeho podnikatelské činnosti (např. prádelna, ubytovací služby, restaurační zařízení apod.), způsob užívání je obdobný užívání v domácnosti a výrobek není prokazatelně přetěžován (kumulativně); v ostatních případech je poskytována záruka v délce 6 měsíců. Společnost BSH domácí spotřebiče s.r.o. si vyhrazuje právo omezit plnění záruky nad rámec 6 měsíců v případě, že bude zjevné, že spotřebič není provozován v souladu s výše uvedenými podmínkami.

2. Pořizovací doklad a záruční list

Základním průkazem práv zákazníka je **pořizovací doklad** (paragon, faktura, leasingová smlouva apod.). Pokud byl při prodeji vydán **záruční list**, je tento součástí výrobku s výrobním číslem uvedeným na přední straně tohoto záručního listu. Nedílnou součástí záručního listu je pořizovací doklad. Zákazník si ve vlastním zájmu pořizovací doklad i záruční list pečlivě uschovává.

Bezplatný záruční servis je možno poskytnout jen v případě předložení pořizovacího dokladu nebo v případě prodloužené záruky i vyplněného záručního listu a vystaveného certifikátu, pokud byl vydán. Záruční list vyplňuje prodejce a je v zájmu zákazníka zkontrolovat správnost a úplnost uvedených údajů. Záruční list je platný pouze v originálu, na kopie nebude brán zřetel.

3. Uplatnění záruky

Zákazník má v rámci poskytnuté záruky právo na bezplatné, včasné a řádné odstranění reklamované vady výrobku, a to opravou, popřípadě – není-li to vzhledem k povaze (tzn. příčině i projevu) vady neúměrné – projev u výměnu výrobku nebo jeho vadné součásti. Za zákonem stanovených podmínek může být poskytnuta sleva na výrobku anebo může být výrobek vrácen.

Záruční oprava se vztahuje výhradně na vady, které vzniknou průkazně v době platné záruky. Takto vzniklé vady je oprávněn odstranit pouze **autorizovaný servis**. Uplatnit záruku může zákazník u autorizovaného servisu nebo v prodejně, kde byl výrobek zakoupen, a to bez zbytečného odkladu, nejpozději však do konce záruční doby. Zvolí-li zákazník jiný než nejbližší autorizovaný servis, bude na něm, aby nesl v souvislosti s tím zvýšené náklady.

Autorizovaný servis posoudí oprávněnost reklamace a podle povahy vady výrobku rozhodne o způsobu řešení reklamace.

Seznam autorizovaných servisů je k dispozici na www.bosch-home.com/cz.

Doba, po kterou zákazník nemůže výrobek z důvodu vady používat, se do záruční doby nepočítá. O tuto dobu se záruční doba prodlužuje. Při výměně se **běh záruční doby** neobnovuje. Při opravě nedochází k běhu nové záruční doby týkající se opravené součásti či součástky.

Po provedení záruční opravy je autorizovaný servis povinen vydat zákazníkovi čitelnou kopii opravního listu. **Opravní list** slouží k prokazování práv zákazníka, proto je ve vlastním zájmu zákazníka před podpisem opravního listu zkontrolovat jeho obsah a kopii opravního listu pečlivě uschovat.

Zákazník je povinen poskytnout autorizovanému servisu **součinnost** k ověření existence reklamované vady a k jejímu odstranění (včetně odpovídajícího potřebného vyzkoušení nebo demontáže výrobku).

Při uplatnění reklamace předá zákazník **výrobek čistý** v souladu s hygienickými předpisy nebo obecnými hygienickými zásadami včetně všech jeho součástí a příslušenství umožňujících takové ověření a odstranění vady. V případě, že výrobek nedodá kompletní a je-li kompletnost výrobku nezbytná k zjištění existence reklamované vady a/nebo k jejímu odstranění, běh lhůty k vyřízení reklamace začíná až dodáním chybějících součástí.

4. Neoprávněnost reklamace

Reklamacie není oprávněná v případech, vznikla-li závada nebo poškození:

- a) prokazatelně nesprávným užíváním výrobku (např. v rozporu s návodem, s pokyny uvedenými na obalu výrobku či v záručním listě, užíváním v rozporu s obecně známými pravidly užívání předmětného výrobku, provozem při nesprávném napájecím napětí, připojování na nedovolené zdroje proudu, užíváním zboží v nevhodných podmínkách – vlhko, prašnost, extrémní tvrdost vody apod.) anebo jiným nesprávným jednáním uživatele (např. neodbornou instalací či zapojením);
- b) prokazatelně nedovolenými zásahy do spotřebiče (konstrukční nebo jiná úprava, neodborná montáž), živelnou katastrofou nebo mechanickým poškozením výrobku;
- c) nese-li předložený záruční list zjevné známky provedených změn údajů nebo je-li na výrobku odlišné výrobní číslo od toho, jež je uvedeno v záručním listě;
- d) u estetických komponentů nezajišťujících funkčnost výrobku z důvodu:
 - transportního poškození nebo přemístování (poškrábání, promáčknutí, praskliny, rozbitá skla a police apod.)
 - nefunkčních estetických komponentů jako jsou madla, skla, ovládací spínače apod., které jsou důsledkem běžného opotřebení
 - změny barvy plastových komponentů (jedná se o běžný fyzikálně chemický jev po čase používání)
 - vady spotřebních materiálů, u kterých je doba životnosti daná charakterem součástky (žárovky, vodní filtry, vzduchové, prachové filtry, uhlíkové filtry všeho druhu, akumulátory, baterie, apod.)
 - vady příslušenství a volitelné vybavy, způsobené nevhodnou manipulací nebo nepřiměřeným zacházením

Ze záručních oprav jsou vyloučeny případy běžné údržby nebo čištění, instalace, programování, kontroly parametrů výrobku.

5. Náhradní díly

Záruka na samostatně prodané náhradní díly výrobku je poskytována v délce 6 měsíců, a to za předpokladu jeho odborné instalace.

6. Pozáruční servis

V případě placené pozáruční opravy provedené autorizovaným servisem se poskytuje záruka v délce 24 měsíců.

7. Rozšířená záruka nad rámec zákona

U spotřebičů (pračky, myčky) sériově vybavených systémem **Aqua-Stop** (patent BSH) je výrobcem poskytnuta záruka na škody způsobené chybou tohoto systému. Na tyto škody je zákazníkovi spotřebiteli poskytnuta náhrada, a to po celou dobu životnosti spotřebiče. Vyloučena je náhrada škody v případě, kdy nebyl spotřebič zapojen do elektrického obvodu pod proudem.

8. Upozornění pro prodejce

Prodejce je povinen vyplnit správně a úplně záruční list v den prodeje výrobku. Při případné předprodejní reklamaci je třeba předložit řádně vyplněný reklamační protokol a pořizovací doklad (fakturu).

9. Ochrana osobních údajů

Osobní údaje zákazníka kupujícího budou použity výhradně k účelům pro zpracování objednávek a k případnému vyřízení záruky v souladu se zák. č. 101/2000 Sb., o ochraně osobních údajů.

10. Prohlášení o hygienické nezávadnosti výrobků

Všechny výrobky distribuované společností BSH domácí spotřebiče s.r.o. a přicházející do styku s potravinami splňují požadavky o hygienické nezávadnosti dle zákona č. 258/2000 Sb., vyhlášky 38/2001 Sb. Toto prohlášení se vztahuje na všechny výrobky přicházející do styku s potravinami uvedené v aktuálním ceníku společnosti BSH domácí spotřebiče s.r.o.

Ujištění dovozce o vydání prohlášení o shodě

Vážený zákazníku,
dle § 13, odst.5 zákona č.22/1997 Sb. vás ujišťujeme, že na všechny výrobky distribuované společností BSH domácí spotřebiče s.r.o. našim obchodním partnerům bylo vydáno prohlášení o shodě ve smyslu zákona č. 22/1997 Sb a nařízení vlády č. 17/2003 Sb., 616/2006 Sb. a 22/2003 Sb. a příslušných nařízení vlády. Toto ujištění dovozce o vydání prohlášení o shodě se vztahuje na všechny výrobky včetně plynových spotřebičů, které jsou obsaženy v aktuálním ceníku firmy BSH domácí spotřebiče s.r.o.

B/S/H/

Kontakt na servis domácích spotřebičů BOSCH

BSH domácí spotřebiče s.r.o.
Radlická 350
158 00 Praha 5

Příjem oprav
Tel.: +420 251 095 546
Email: **opravy@bshg.com**

Objednávky příslušenství a náhradních dílů
Tel.: +420 251 095 556
Email: **dily@bshg.com**

Zákaznické poradenství
Tel.: +420 251 095 555
Email: **bosch.spotrebice@bshg.com**

Aktuální informace o servisu naleznete na internetových stránkách **www.bosch-home.com/cz**.
Zde máte možnost sjednat opravu pomocí online formuláře.

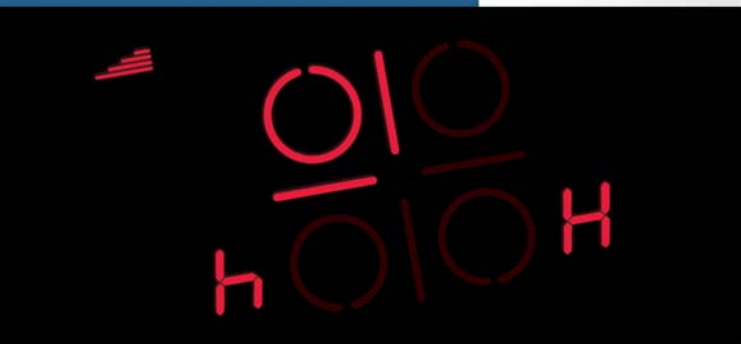

Sklokeramická varná
doska s ovládaním

PKE652CA1E



BOSCH

[sk] Návod na použitie

PKE6..CA..

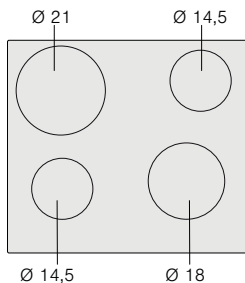

PKF6..CA1.

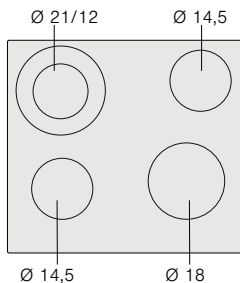

Obsah

	Použitie podľa určenia	3
	Dôležité bezpečnostné pokyny	3
	Príčiny poškodenia	4
	Prehľad	4
	Ochrana životného prostredia	4
	Tipy na úsporu energie	4
	Ekologická likvidácia spotrebiča	4
	Zoznámenie sa so spotrebičom	5
	Ovládací panel	5
	Varné zóny	5
	Ukazovateľ varných zón a zostatkového tepla	5
	Obsluha spotrebiča	5
	Zapnutie a vypnutie varnej dosky	5
	Nastavenie varnej zóny	5
	Tabuľka varenia	6
	Čistenie spotrebiča	6
	Varná doska	6
	Rám varnej dosky	6
	Zákaznícky servis	7
	E-Nr a FD	7

Iné informácie o produktoch, príslušenstve, náhradných dieloch a servise nájdete na internete: www.bosch-home.com/sk

Použitie podľa určenia

Pozorne si prečítajte tento návod na použitie. Návod na použitie a montáž si starostlivo uschovajte na neskoršie použitie alebo pre prípadného ďalšieho majiteľa. Po vybalení spotrebič skontrolujte. Ak bol spotrebič pri preprave poškodený, nepripájajte ho k sieti.

Spotrebiče bez zástrčky smie pripájať iba koncesovaný odborník. V prípade výskytu škôd vplyvom chybného pripojenia nevzniká nárok na záruku.

Spotrebič je určený iba na použitie v domácnosti a v domácom prostredí. Používajte spotrebič výhradne na prípravu pokrmov a nápojov. Počas použitia je potrebné na spotrebič dozerat'. Krátkodobý proces varenia musí byť pod nepretržitým dohľadom. Používajte spotrebič iba v uzatvorených priestoroch.

Tento spotrebič je určený na použitie v najvyššej povolenej nadmorskej výške 2000 m.

Tento spotrebič nie je určený na prevádzku s externým časovačom či diaľkovým ovládačom.

Na varnú dosku nepoužívajte kryty. Môžu viesť k nehodám, napr. vplyvom prehriatia, zapálenia alebo popraskaných materiálov.

Používajte iba nami poskytnuté ochranné zariadenie alebo ochrannú mriežku. Nevhodné ochranné zariadenia alebo mriežky môžu viesť k nehodám.

Deti staršie ako 8 rokov a osoby so zníženými fyzickými, zmyslovými alebo mentálnymi schopnosťami alebo osoby s nedostatkom skúseností alebo vedomostí smú spotrebič používať iba pod dohľadom osoby, ktorá je zodpovedná za ich bezpečnosť alebo pokiaľ boli zodpovednou osobou poučené a pochopili riziká, ktoré z použitia môžu vyplývať.

Deti sa so spotrebičom nesmú hrať. Deti staršie ako 15 rokov môžu spotrebič čistiť alebo vykonávať jeho všeobecnú údržbu iba pod dozorom zodpovednej osoby.

Udržujte deti mladšie ako 8 rokov mimo dosahu spotrebiča a sieťového kábla.

Dôležité bezpečnostné pokyny

Varovanie – Nebezpečenstvo požiaru!

- Horúci olej a tuk sa rýchlo vznietia. Nenechávajte horúci olej a tuk nikdy bez dozoru. Oheň nikdy nehaste vodou. Vypnite varnú zónu. Uhasťe opatrne plamene pomocou pokrievky, protipožiarnej deky alebo podobného nástroja.
- Varné zóny sa veľmi zahrievajú. Nikdy na varnú dosku nekladte horľavé predmety. Na varnej doske žiadne predmety neskladujte.
- Spotrebič sa zahrieva. V zásuvkách priamo pod varnou doskou nikdy neskladujte horľavé predmety alebo spreje.

Varovanie – Nebezpečenstvo popálenia!

Varné zóny a ich okolie, obzvlášť prípadný rám varnej dosky, dosiahnu veľmi vysoké teploty. Nikdy sa nedotýkajte horúcich plôch. Deti sa musia zdržiavať v bezpečnej vzdialenosti.

Varovanie – Nebezpečenstvo zásahu elektrickým prúdom!

- Neodborné opravy sú nebezpečné. Opravy smú vykonávať len servisní technici vyšškolení výrobcom. V prípade poruchy spotrebiča ho vypnite, vytiahnite sieťovú zástrčku alebo vypnite elektrický istič v poistkovej skrini. Zavolajte zákaznícky servis.
- Prenikajúca vlhkosť môže spôsobiť zásah elektrickým prúdom. Nepoužívajte vysokotlakové alebo parné čističe.
- Poškodený spotrebič môže spôsobiť zásah elektrickým prúdom. Poškodený spotrebič nikdy nezapínajte. Vytiahnite sieťovú zástrčku alebo vypnite elektrický istič v poistkovej skrini. Zavolajte zákaznícky servis.
- Trhliny alebo praskliny v sklokeramike môžu spôsobiť zásah elektrickým prúdom. Vypnite elektrický istič v poistkovej skrini. Zavolajte zákaznícky servis.

⚠ Varovanie – Nebezpečenstvo poranenia!

Hrnce na varenie by mohli v dôsledku tekutiny medzi dnom hrnca a varnou zónou náhle „vyletieť hore“. Udržujte varnú zónu a dno hrnca vždy suché.

🔧 Príčiny poškodenia

Pozor!

- Drsný povrch dna varných nádob môže varnú dosku poškriabať.
- Nenechávajte na varnej doske prázdne hrnce. Mohli by vzniknúť škody.
- Na ovládací panel, na displej ani rám, neodkladajte horúce panvice a hrnce. Mohlo by dôjsť k poškodeniu.
- Pri spadnutí tvrdých alebo ostrých predmetov na varnú dosku môže dôjsť k poškodeniu.
- Hliníkové fólie alebo plastové nádoby sa na horúcich varných zónach roztavia. Použitie laminátových ochranných fólií na varnú dosku nie je vhodné.

Prehľad

V nasledujúcej tabuľke nájdete najčastejšie poškodenie:

Poškodenie	Príčina	Opatrenie
Škvرنy	Vykypené pokrmy	Vykypené pokrmy ihneď odstráňte škrabkou na sklo.
	Nevhodné čistiace prostriedky	Používajte iba čistiace prostriedky, ktoré sú vhodné na sklokeramiku.
Škrabance	Soľ, cukor a piesok	Nepoužívajte varnú dosku ako pracovnú plochu alebo úložný priestor.
	Drsné dna hrncov a panvíc sklokeramiku poškriabu.	Skontrolujte riad.
Zafarbenie	Nevhodné čistiace prostriedky	Používajte iba čistiace prostriedky, ktoré sú vhodné na sklokeramiku.
	Obrusovanie hrnca (napr. hliník)	Pri posúvaní hrnce a panvice nadvíhňte.
Nerovnosti povrchu	Cukor, silne cukornaté pokrmy	Vykypené pokrmy ihneď odstráňte škrabkou na sklo.

🌱 Ochrana životného prostredia

V tejto kapitole získate informácie o úspore energie a likvidácii spotrebiča.

Tipy na úsporu energie

- Hrnce zakrývajte vhodnou pokrievkou. Pri varení bez pokrievky spotrebujete omnoho viac energie. Cez sklenenú pokrievku uvidíte do hrnca bez potreby zdvíhať pokrievku.
- Používajte nádoby s plochým dnom. Nerovný povrch spôsobuje väčšiu spotrebu energie.
- Priemer dna nádoby musí súhlasiť s veľkosťou varnej zóny. Obzvlášť príliš malé hrnce na varnej zóne vedú k stratám energie. Upozornenie: výrobcovia nádob na varenie často udávajú priemer hrnca. Je väčšinou väčší ako priemer dna hrnca.
- Na malé množstvo pripravovaného pokrmu používajte menšie nádoby. Veľká, málo naplnená nádoba, spotrebuje mnoho energie.
- Varte s malým množstvom vody. Šetrí to energiu. Pri zelenine zostávajú zachované vitamíny a minerálne látky.
- Zakryte vašim hrncom vždy čo najväčšiu plochu varnej zóny.
- Včas prepnite na nižší stupeň ohrevu.
- Pri varení zvolte čo najnižší stupeň ohrevu. Pri varení na vysokom stupni sa plytvá energiou.
- Využívajte zvyškové teplo varnej dosky. Pri dlhšej dobe varenia vypnite varnú dosku už 5 – 10 minút pred koncom varenia.

Ekologická likvidácia spotrebiča

Likvidujte obalové materiály ekologickým spôsobom.



Tento spotrebič je označený v súlade s európskou smernicou 2012/19/EU, ktorá sa týka elektrických a elektronických spotrebičov (waste electrical and electronic equipment – WEEE). Táto smernica udáva rámec pre spätný odber a recykláciu v celej EÚ.



Zoznámenie sa so spotrebičom

Návod na použitie platí pre rôzne varné dosky. Údaje o rozmeroch k varným doskám nájdete v prehľade typov. → *Strana 2*

Ovládací panel

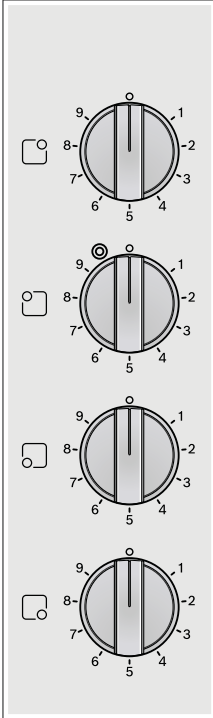

Otočné voliče

Otočné voliče varných zón sú namontované napevno. Nie je možné ich odobrať. Násilné odobratie voličov varných zón vedie k ich zničeniu.

Varné zóny

Varná zóna	Dodatočné zapnutie a vypnutie
<input type="radio"/> Jednokruhová varná zóna	
<input checked="" type="radio"/> Dvojkruhová varná zóna	Zapnutie: Otočte voličom varných zón doprava až na . Nastavte stupeň ohrevu. Vypnutie: Volič varných zón otočte na 0 a znovu nastavte. Volič varnej zóny nikdy neotáčajte cez symbol do polohy 0.

Upozornenie

- Výskyt tmavých oblastí pri zahriatí varnej zóny je normálny a nemá vplyv na fungovanie.
- Varná doska reguluje ohrev zapínaním a vypínaním. Tiež pri najvyššom výkone sa môže ohrev zapnúť a vypnúť.
- Pri viackruhových varných zónach sa môže ohrev vnútorného kruhu a ohrev dodatočne zapnutých kruhov zapnúť a vypnúť v rôznych časoch.

Ukazovateľ varných zón a zostatkového tepla

Ukazovateľ varných zón a zostatkového tepla svieti, keď je jedna varná zóna teplá:

- Ukazovateľ varných zón – počas prevádzky, krátko po zapnutí varnej zóny.
- Ukazovateľ zostatkového tepla – po varení, keď je varná zóna ešte teplá.

Zostatkové teplo môžete využiť na úsporu energie, napr. udržovanie teploty malého pokrmu alebo rozpúšťanie polevy.



Obsluha spotrebiča

V tejto kapitole sa dozviete, ako nastavíte varné zóny. V tabuľke nájdete stupne ohrevu a dobu úpravy pre rôzne pokrmy.

Zapnutie a vypnutie varnej dosky

Varnú dosku zapnete a vypnete pomocou otočných voličov.

Nastavenie varnej zóny

Pomocou otočného voliča nastavte výkon ohrevu varných zón.

Stupeň ohrevu 1 = najnižší výkon

Stupeň ohrevu 9 = najvyšší výkon

Symbol na displeji zobrazuje, pre ktorú varnú zónu ukazovateľ platí: napr. pre pravú zadnú varnú zónu.

Tabuľka varenia

V nasledujúcej tabuľke nájdete niekoľko príkladov.

Doba prípravy a stupeň ohrevu sú závislé od druhu, hmotnosti a kvality pokrmov. Preto sú možné odchýlky.

Na uvedenie do varu použite stupeň ohrevu 9.

Husté pokrmy príležitostne zamiešajte.

Potraviny, ktoré sa silne pripalujú alebo pri ktorých sa počas opekania uvoľňuje veľa tekutiny, opekajte najlepšie vo viacerých malých porciách.

Tipy na úsporné varenie nájdete v kapitole

Ochrana životného prostredia. → *Strana 4*

	Stupeň ohrevu	Doba úpravy v minútach
Rozpúšťanie		
Maslo, želatína	1	-
Rozohrievanie a udržiavanie teploty		
Eintopf (např. šošovicový Eintopf)	1	-
Mlieko**	1-2	-
Ohrievanie, varenie		
Knedlíčky, halušky	3-4*	20-30 min.
Ryby	3*	10-15 min.
Biele omáčky, napr. bešamelová omáčka	1	3-6 min.
Varenie, varenie v pare, dusenie		
Ryža (s dvojnásobným množstvom vody)	3	15-30 min.
Šúpané zemiaky	3-4	25-30 min.
Solené zemiaky	3-4	15-25 min.
Cestoviny, rezance	5*	6-10 min.
Eintopf, polievky	3-4	15-60 min.
Zelenina a zmrazená zelenina	3-4	10-20 min.
Varenie v tlakovom hrnci	3-4	-
Dusenie		
Rolády	3-4	50-60 min.
Dusená pečienka	3-4	60-100 min.
Guláš	3-4	50-60 min.
Smaženie**		
Rezeň, prírodný alebo obalovaný	6-7	6-10 min.
Kotleta, prírodná alebo pečená	6-7	8-12 min.
Steak (3 cm hrubý)	7-8	8-12 min.
Ryby a rybie filety prírodné alebo obalované	4-5	8-20 min.
Ryby a rybie filety, obalované a zmrazené, napr. rybie prsty	6-7	8-12 min.

* Varenie bez pokrievky

**Bez pokrievky

	Stupeň ohrevu	Doba úpravy v minútach
Pokrmý na panvici zmrazené	6-7	6-10 min.
Palacinky	5-6	postupne
* Varenie bez pokrievky		
** Bez pokrievky		



Čistenie spotrebiča

Vhodné čistiace a ošetrojúce prípravky získate prostredníctvom zákazníckeho servisu.

Varná doska

Varnú dosku po každom varení očistite. Zvyšky z varenia sa tak nepripália.

Varnú dosku vyčistite až po dostatočnom vychladení.

Používajte iba čistiace prostriedky, ktoré sú vhodné na sklokeramiku. Riadte sa pokynmi na čistenie na obale.

Nikdy nepoužívajte:

- nezriedený prostriedok na ručné umývanie riadu
- čistiace prostriedky do umývačiek riadu
- abrazívne čistiace prostriedky
- agresívne čističe ako sprej na pečenie alebo odstraňovač škvrn
- drôtenky
- vysokotlakové alebo parné čističe

Odolné nečistoty najlepšie odstraňujte pomocou škrabky na sklo, ktorú môžete zakúpiť v maloobchodoch. Postupujte podľa pokynov výrobcu.

Vhodnú škrabku na sklo získate tiež v našom zákazníckom servise.

Dobré výsledky čistenia dosiahnete pri používaní špeciálnej hubky na čistenie sklokeramických varných dosiek.

Rám varnej dosky

Aby ste zabránili poškodeniu rámov dosky, postupujte podľa nasledujúcich pokynov:

- Používajte iba teplý umývací roztok.
- Nové hubky pred použitím dôkladne vymyte.
- Nepoužívajte ostré ani drsné čistiace prostriedky.
- Nepoužívajte škrabku na sklo.



Zákaznícky servis

Náš zákaznícky servis je vám k dispozícii pre prípad, že potrebujete váš spotrebič opraviť. Vždy nájdeme najvhodnejšie riešenie, aby ste sa vyhli zbytočným návštevám personálu zákazníckeho servisu.

E-Nr a FD

Pri kontakte so zákazníckym servisom uveďte, prosím, označenie spotrebiča (E-Nr) a číslo výroby konkrétneho spotrebiča (FD). Tieto údaje nájdete na typovom štítku, ktorý nájdete na dokladoch od vášho spotrebiča.

Berte, prosím, na vedomie, že za návštevu servisného technika z dôvodu nesprávneho použitia spotrebiča sa hradí poplatok, a to aj keď je spotrebič v záručnej lehote.

Spoločníte sa na profesionalitu výrobcu svojho spotrebiča. Tak si môžete byť istí, že vašu opravu vykonajú školení servisní technici, ktorí sú vybavení originálnymi náhradnými dielmi práve pre váš spotrebič.



sk Montážny návod



1

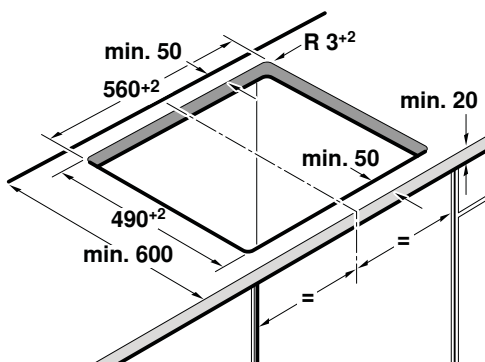
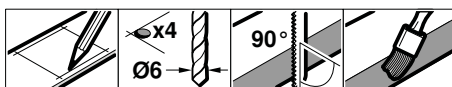

2

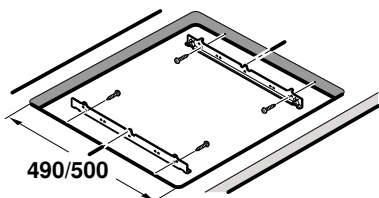
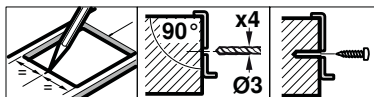

3

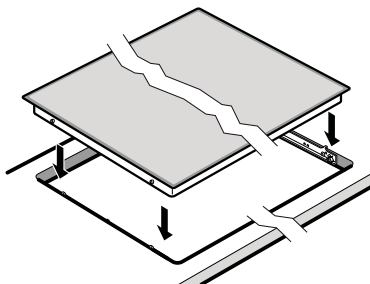

Prosím, berte na vedomie nasledujúce pokyny

Pripojenie k elektrickej sieti: Smie ho vykonávať iba koncesovaný špecialista. Záruka sa nevzťahuje na nesprávnu inštaláciu spotrebiča.

Inštalácia: Smie ju vykonávať iba odborník. Osoba inštalujúca spotrebič je zodpovedná za všetky škody.

Pripojenie: Spotrebič patrí do ochrannej triedy I a smie sa používať iba pomocou uzemneného pripojenia.

Zapojenie: Inštalácia musí obsahovať všepólový izolačný spínač s kontaktnou medzerou najmenej 3 mm.

Inštalácia pod spotrebič: Neinštalujte pod svoj spotrebič chladničky, umývačky riadu, rúry na pečenie bez vetrania alebo automatické práčky.

Pod spotrebič je možné nainštalovať modulárne/kompaktné umývačky riadu rovnakej značky. Pracovný povrch musí mať hrúbku aspoň 40 mm.

Pokiaľ je pod varnou doskou nainštalovaná rúra na pečenie, hrúbka pracovnej dosky smie byť odlišná od minimálnej hrúbky uvedenej v tomto návode. Dbajte na pokyny montážneho návodu k vašej rúre.

Medziľahlá podpera: Ak sa je možné dotknúť spodnej časti varnej dosky, je nevyhnutné pod ňu namontovať medziľahlú podperu.

Medziľahlú podperu získate ako príslušenstvo v špecializovaných maloobchodoch.

Ak budete používať svoju vlastnú medziľahlú podperu, minimálna vzdialenosť od sieťového pripojenia vášho spotrebiča musí byť 10 mm.

Pracovný povrch: vyrovnaný, vodorovný, stabilný.

Používatelia elektronických implantátov!

Spotrebič môže obsahovať permanentné magnety, ktoré môžu ovplyvniť elektronické implantáty ako napr. kardiostimulátory alebo inzulínové pumpy. Preto počas inštalácie spotrebiča sa nesmú používatelia elektronických implantátov zdržiavať v tesnejšej blízkosti ako 10 cm od spotrebiča.

Technická príprava spotrebiča – Obr. 1

Jednotka na vstavanie spotrebiča: Odolná proti teplotám najmenej 90 °C.

Výrez: Minimálna vzdialenosť od postranných stien: 90 mm. Po vyrezaní otvoru odstráňte všetky hobliny.

Orezané povrchy: Zatavte tieto povrchy žiaruvzdorným materiálom.

Nasadzovanie bezpečnostných teleskopických výsuvov – Obr. 2

Pracovné povrchy s obkladom: Použite nižšie otvory vybavené závitom.

Kameninové pracovné povrchy: Nasadte bezpečnostné teleskopické výsuvy.

Pripojenie a montáž varnej dosky – Obr. 3

Pred pripojením spotrebiča skontrolujte stav svojej elektrickej inštalácie.

Spotrebič bez vopred namontovaného napájacieho vedenia:

Pripojte iba podľa schémy pripojenia. V prípade potreby použite priložené medené mostíky. Sieťový prívod: Typ H05 VV-F alebo rádovo vyšší; podľa zodpovedajúceho prúdového zaťaženia určite požadovaný priemer vodičov. Priemer $1,5 \text{ mm}^2$ nie je prípustný!

Spotrebič s vopred namontovaným 5 žilovým napájacím vedením:

Napájacie vedenie smie pripojiť iba preškolený servisný technik.

Inštalácia: Dbajte na to, aby nedošlo k zachyteniu sieťového kábla a aby nebol vedený cez ostré hrany. Ak je pod varnou doskou namontovaná rúra, vedte kábel okolo zadných rohov rúry do sieťovej škatuľky.

Upozornenie: Ak sa na displeji zobrazí symbol , spotrebič nebol riadne pripojený. Odpojte spotrebič z elektrickej siete a skontrolujte pripojenie.

Pracovné povrchy s obkladom: Zatavte spojky medzi obkladom silikónovou gumou.

Demontáž varnej dosky: Odpojte spotrebič od elektrickej siete. Stlačením zdola hore varnú dosku vyberte.

Informácie v prípade elektrických varných dosiek pre domácnosť	Symbol	Hodnota	Jednotka
		BOSCH	
Identifikácia modelu		ÚSÒÍ Í GÔÏÈÒ	
Typ varnej dosky			
Počet zón a/alebo plôch na varenie		4	
Technológia ohrevu (indukčné zóny a plochy na varenie, sálavé zóny na varenie, pevné platne)			
V prípade kruhových zón alebo plôch na varenie: priemer plochy užitočného povrchu na elektricky ohrievanú zónu na varenie, zaokrúhlený na najbližších 5 mm			
ľavá predná	∅		cm
ľavá zadná	∅		cm
pravá zadná	∅		cm
pravá predná	∅		cm
V prípade nekruhových zón alebo plôch na varenie: dĺžka a šírka plochy užitočného povrchu na elektricky ohrievanú zónu alebo plochu na varenie, zaokrúhlené na najbližších 5 mm			
Vypočítaná spotreba energie na zónu alebo plochu na varenie na kg			
ľavá predná			Wh/kg
ľavá zadná			Wh/kg
pravá zadná			Wh/kg
pravá predná		188,8	Wh/kg
Spotreba energie varnej dosky vypočítaná na kg		191,0	Wh/kg

Tabuľka povinných informácií pre domácnosť: (V zmysle ekodizajnu Nariadenia Komisie č 66/2014, čl.2.3.)

**BOSCH**

Stvorené pre život

Záručný list

firmy BSH domácí spotřebiče s.r.o.

2 rokyzáruka od výrobcu
na všetky spotrebiče

Dovozca: BSH domácí spotřebiče s.r.o.

Radlická 350

158 00 Praha 5

Výrobok:	Produktové číslo: E-Nr. Poradové číslo: FD
Dátum predaja, pečiatka, podpis	Dátum montáže, pečiatka, podpis

Predajca je povinný úplne a čitateľne vyplniť všetky požadované údaje v záručnom liste v deň predaja spotrebiča. Neoddeliteľnou súčasťou tohto záručného listu je daňový doklad o predaji výrobku.

Záručný list je dokladom práv spotrebiteľa v zmysle Občianskeho zákonníka. Je súčasťou výrobku s výrobným číslom uvedeným na prednej strane tohto záručného listu, zvlášť v prípadoch dlhších než zákonom daná záručná lehota je záručný list jedným z dokázateľných prostriedkov práv užívateľa. Je v záujme spotrebiteľa, aby si skontroloval správnosť a úplnosť všetkých uvedených údajov, ako i to, či dostal od predajcu záručný list so správnym označením pre uvedený druh výrobku.

Odporúča sa, aby výrobky montoval a uviedol do prevádzky autorizovaný servis, ktorý poskytuje záruku odbornej montáže, predvedenie a preskúšanie výrobku.

Montáž a inštalácia spotrebiča musí byť vykonaná v súlade s vyhláškou ÚBP SR č. 718/2002 Z. z. súvisiacich predpisov a noriem v platnom znení.

Pred montážou výrobku je nutné, aby boli splnené všetky podmienky pre pripojenie na inžinierske siete podľa platných noriem a podľa návodu na použitie.

Zápisy o uskutočnených opravách:

Dátum objed. opravy	Dátum dokončenia	Číslo oprav. listu	Stručný opis poruchy

Upozornenie pre predajcov

Predajca je povinný dať zákazníkovi platný doklad o predaji, kde bude uvedený dátum predaja a označenie spotrebiča, a súčasťou dokladu o kúpe tovaru je správne a úplne vyplnený záručný list v deň predaja výrobku. V prípade predpredajnej reklamácie je potrebné predložiť riadne vyplnený reklamačný protokol.

Záručné podmienky

- na výrobok sa poskytuje záručná lehota **24 mesiacov** odo dňa zakúpenia výrobku kupujúcim
- spotrebiteľ je oprávnený chybu vytknúť do šiestich mesiacov od jej zistenia, najneskôr však do uplynutia záručnej lehoty
- pri reklamácií je podmienkou predložiť platný daňový doklad o kúpe výrobku (napr. pokladničný blok, faktúru a pod.)
- ak je výrobok používaný na iný než výrobcom stanovený účel alebo je výrobok používaný v rámci predmetu obchodnej činnosti, poskytuje sa záručná lehota 6 mesiacov odo dňa zakúpenia, keďže spotrebiče sú určené výhradne na použitie v domácnosti
- za chybu výrobku sa nepovažuje jeho nadmerné opotrebovanie a z toho vyplývajúce absencie niektorých pôvodných vlastností, ktoré boli spôsobené napr. zanedbaním bežnej údržby, čistenia, nadmerným používaním výrobku
- záručná lehota neplynie počas obdobia, keď kupujúci nemôže užívať tovar pre jeho chyby, za ktoré zodpovedá predávajúci
- ak nebude zistená žiadna porucha, na ktorú sa vzťahuje bezplatná záručná oprava, alebo bude zistená porucha nezavinená výrobcom, hradí náklady spojené s vyslaním servisného technika osoba, ktorá uplatnila nárok na túto opravu
- záručné opravy vykonávajú autorizované servisné strediská podľa zoznamu uvedeného v tomto záručnom liste

Právo na bezplatnú opravu výrobku na náklady BSH domáci spotrebiče s.r.o., organizačná zložka Bratislava, zaniká, ak:

- je nečitateľný výrobný štítok alebo na výrobku chýba,
- údaje na doklade o predaji sa líšia od údajov uvedených na výrobnom štítku spotrebiča,
- výrobok bol namontovaný v rozpore s návodom na montáž, prípadne nebol dodržaný súlad s platnými STN alebo s návodom na obsluhu,
- výrobok bol neodborne namontovaný alebo nebol uvedený do prevádzky organizáciou oprávnenou v zmysle vyhlášky ÚBP SR č. 718/2002 Z. z., platí pre plynové spotrebiče a spotrebiče s elektrickým napájaním 400 V, ako i pre spotrebiče dodávané bez elektrického kábla, prípadne bez elektrickej koncovky,
- bola vykonaná konštruktívna zmena alebo zásah do výrobku neoprávnenou osobou,
- porucha na výrobku vznikla použitím neoriginálnych náhradných dielov alebo príslušenstva,
- ide o poškodenie: mechanické, nadmernou záťažou, v dôsledku vodného kameňa, neodborného zapojenia, živelnou pohromou, vonkajšími vplyvmi a pod.

Vyhlasenie o hygienickej neškodnosti výrobku

Všetky výrobky distribuované spoločnosťou BSH domáci spotrebiče s.r.o., organizačná zložka Bratislava, prichádzajúce do styku s potravinami **spĺňajú požiadavky** o hygienickej neškodnosti podľa **európskej normy EC 1935/2004**. Toto vyhlásenie sa vzťahuje na všetky výrobky prichádzajúce do styku s potravinami uvedené v aktuálnom cenníku BSH domáci spotrebiče s.r.o., organizačná zložka Bratislava.

Symbol uvedený na výrobku alebo jeho obale upozorňuje na to, že výrobok po skončení jeho životnosti nepatrí k bežnému domácejmu odpadu, ale ho treba odovzdať do špeciálnej zberne odpadu na recyklovanie elektrických alebo elektronických spotrebičov.

Vašou podporou správnej likvidácie pomáhate opäť získať cenné suroviny a chrániť tak životné prostredie. Ďalšie informácie o recyklovaní tohto výrobku získate na miestnom úrade, v zberni odpadu alebo v združení Envidom, ktoré zabezpečuje zber, prepravu, spracovanie, recykláciu a ekologické zneškodňovanie elektroodpadu v zmysle zákona.



Uistenie dovozcu o vydaní vyhlásenia o zhode

Vážený zákazník,

Podľa zákona č. 264/1999 Z. z. Vás uistujeme, že na všetky výrobky distribuované spoločnosťou BSH domáci spotřebiče s. r. o. našim obchodným partnerom, bolo vydané prehlásenie o zhode v zmysle zákona č. 264/1999 Z. z. a príslušných nariadení vlády. Toto uistenie dovozcu o vydaní prehlásenia o zhode sa vzťahuje na všetky výrobky vrátane plynových spotřebičov, ktoré sú obsiahnuté v aktuálnom cenníku firmy BSH domáci spotřebiče s. r. o.

Kontakt na servis domácich spotrebičov BOSCH

Dodávateľ:

BSH domácí spotřebiče s.r.o. – organizačná zložka Bratislava

BSH domácí spotřebiče s.r.o.
Radlická 350
158 00 Praha 5

Príjem opráv:

Tel.: +421 244 450 808
Email: **opravy@bshg.com**

Objednávky príslušenstva a náhradných dielov:

Tel.: +421 244 452 041
Email: **dily@bshg.com**

Zákaznícke poradenstvo:

Tel.: +421 244 452 041
Email: **bosch.spotrebice@bshg.com**

Aktuálne informácie o servise nájdete na internetových stránkach **www.bosch-home.com/sk**.

Tu máte možnosť si dojednať opravu pomocou online formulára.

