



Refrigerator

User Manual

Lednice

Návod k použití

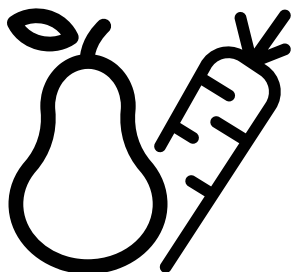

GN163140XBN



EN/CZ

584754 0000/AB -1/4- EN-CZ

Please read this manual before using the product!

Dear Customer,

We'd like you to make the best use of our product, which has been manufactured in modern facilities with care and meticulous quality controls.

Thus, we advise you to read the entire user manual before you use the product. In case the product changes hands, do not forget to hand the guide to its new owner along with the product.

This guide will help you use the product quickly and safely.

- Please read the user guide carefully before installing and operating the product.
- Always observe the applicable safety instructions.
- Keep the user guide within easy reach for future use.
- Please read any other documents provided with the product.

Keep in mind that this user guide may apply to several product models. The guide clearly indicates any variations of different models.

	Important information and useful tips.
	Risk of life and property.
	Risk of electric shock.
	The product's packaging is made of recyclable materials, in accordance with the National Environment Legislation.





 INFORMATION	
 ENERGY 	. The model information as stored in the product data base can be reached by entering following website and searching for your model identifier (*) found on energy label.
SUPPLIER'S NAME 	MODEL IDENTIFIER → (*) 
https://eprel.ec.europa.eu/	

Table of Contents

1. Safety and environment instructions 3

- 1.1. General safety 3
- 1.1.1 HC warning 4
- 1.1.2 For models with water dispenser 4
- 1.2. Intended use 5
- 1.3. Child safety 5
- 1.4. Compliance with the WEEE Directive and
Disposing of the Waste Product: 5
- 1.5. Compliance with RoHS Directive 5
- 1.6. Package information 5

2 Refrigerator 6

2 Refrigerator 7

3 Installation 8

- 3.1. Right place for installation 8
- 3.2. Attaching the plastic wedges 8
- 3.3. Adjusting the stands 9
- 3.4. Power connection 9
- 3.5. Water connection 10
- 3.6. Connecting water hose to the product 11
- 3.7. Connecting to water mains 11
- 3.8. For products using water carboy 12
- 3.9 Water filter 12
- 3.9.1. Fixing external filter on the wall (Optional) 13
- 3.9.2. Internal filter 14

4 Preparation 16

- 4.1. What to do for energy saving 16
- 4.2. First Use 16

5 Using the product 17

- 5.1. Indicator panel 17
- 5.2. Activating water filter change warning 28
- 5.3. Humidity controlled crisper 30
- 5.4. Using the water fountain 30
- 5.5. Filling the fountain water tank 30
- 5.6. Cleaning the water tank 31
- 5.7. Taking ice / water 32
- 5.8. Drip tray 32
- 5.9. Zero degree compartment 33
- 5.10. Vegetable bin 33
- 5.11. Ionizer 33
- 5.12. Minibar 33
- 5.13. Odour filter 33
- 5.14. Blue light/HarvestFresh 33
- 5.15. Icematic and ice storage box 34
- 5.16. Ice-maker 34
- 5.17. Freezing fresh food 36
- 5.18. Recommendations for storing frozen foods 37
- 5.19. Deep freezer details 37
- 5.20. Placing the food 37
- 5.21. Door open alert 37
- 5.22. Interior light 37

6 Maintenance and cleaning 38





- 6.1 Avoiding bad odours 38
- 6.2 Protecting the plastic surfaces 38

7. Troubleshooting 39

1. Safety and environment instructions

This section provides the safety instructions necessary to prevent the risk of injury and material damage. Failure to observe these instructions will invalidate all types of product warranty.

Intended use

	WARNING: Keep ventilation openings, in the appliance enclosure or in the built-in structure, clear of obstruction.
	WARNING: Do not use mechanical devices or other means to accelerate the defrosting process, other than those recommended by the manufacturer.
	WARNING: Do not damage the refrigerant circuit.
	WARNING: Do not use electrical appliances inside the food storage compartments of the appliance, unless they are of the type recommended by the manufacturer.

This appliance is intended to be used in household and similar applications such as

- staff kitchen areas in shops, offices and other working environments;
- farm houses and by clients in hotels, motels and other residential type environments;
- bed and breakfast type environments;
- catering and similar non-retail applications.

1.1. General safety

- This product should not be used by persons with physical, sensory and mental disabilities, without sufficient knowledge and experience or by children. The device can only be used by such persons under supervision and instruction of a person responsible for their safety. Children should not be allowed to play with this device.
- In case of malfunction, unplug the device.
- After unplugging, wait at least 5 minutes before plugging in again.
- Unplug the product when not in use.
- Do not touch the plug with wet hands! Do not pull the cable to plug off, always hold the plug.
- Do not plug in the refrigerator if the socket is loose.
- Unplug the product during installation, maintenance, cleaning and repair.
- If the product will not be used for a while, unplug the product and remove any food inside.
- Do not use the product when the compartment with circuit cards located on the upper back part of the product (electrical card box cover) (1) is open.

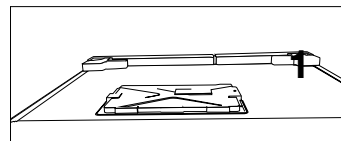
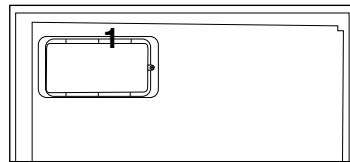

- Do not use steam or steamed cleaning materials for cleaning the refrigerator and melting the ice inside. Steam may contact the electrified areas and cause short circuit or electric shock!

Safety and environment instructions

- Do not wash the product by spraying or pouring water on it! Danger of electric shock!
- In case of malfunction, do not use the product, as it may cause electric shock. Contact the authorised service before doing anything.
- Plug the product into an earthed socket. Earthing must be done by a qualified electrician.
- If the product has LED type lighting, contact the authorised service for replacing or in case of any problem.
- Do not touch frozen food with wet hands! It may adhere to your hands!
- Do not place liquids in bottles and cans into the freezer compartment. They may explode.
- Place liquids in upright position after tightly closing the lid.
- Do not spray flammable substances near the product, as it may burn or explode.
- Do not keep flammable materials and products with flammable gas (sprays, etc.) in the refrigerator.
- Do not place containers holding liquids on top of the product. Splashing water on an electrified part may cause electric shock and risk of fire.
- Exposing the product to rain, snow, sunlight and wind will cause electrical danger. When relocating the product, do not pull by holding the door handle. The handle may come off.
- Take care to avoid trapping any part of your hands or body in any of the moving parts inside the product.
- Do not step or lean on the door, drawers and similar parts of the refrigerator. This will cause the product to fall down and cause damage to the parts.
- Take care not to trap the power cable.

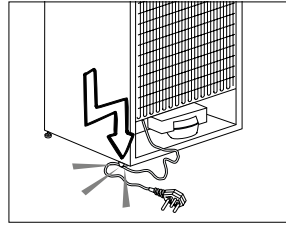

1.1.1 HC warning

If the product comprises a cooling system using R600a gas, take care to avoid damaging the cooling system and its pipe while using and moving the product. This gas is flammable. If the cooling system is damaged, keep the product away from sources of fire and ventilate the room immediately.



The label on the inner left side indicates the type of gas used in the product.

1.1.2 For models with water dispenser

- Pressure for cold water inlet shall be maximum 90 psi (6.2 bar). If your water pressure exceeds 80 psi (5.5 bar), use a pressure limiting valve in your mains system. If you do not know how to check your water pressure, ask for the help of a professional plumber.
- If there is risk of water hammer effect in your installation, always use a water hammer prevention equipment in your installation. Consult Professional plumbers if you are not sure that there is no water hammer effect in your installation.
- Do not install on the hot water inlet. Take precautions against of the risk of freezing of the hoses. Water temperature operating interval shall be 33°F (0.6°C) minimum and 100°F (38°C) maximum.
- Use drinking water only.

Safety and environment instructions

1.2. Intended use

- This product is designed for home use. It is not intended for commercial use.
- The product should be used to store food and beverages only.
- Do not keep sensitive products requiring controlled temperatures (vaccines, heat sensitive medication, medical supplies, etc.) in the refrigerator.
- The manufacturer assumes no responsibility for any damage due to misuse or mishandling.
- Original spare parts will be provided for 10 years, following the product purchasing date.

1.3. Child safety

- Keep packaging materials out of children's reach.
- Do not allow the children to play with the product.
- If the product's door comprises a lock, keep the key out of children's reach.

1.4. Compliance with the WEEE Directive and Disposing of the Waste Product:

This product complies with EU WEEE Directive (2012/19/EU). This product bears a classification symbol for waste electrical and electronic equipment (WEEE).



This symbol indicates that this product shall not be disposed with other household wastes at the end of its service life. Used device must be returned to official collection point for recycling of electrical and electronic devices. To find these collection systems please contact to your local authorities or retailer where the product was purchased. Each household performs important role in recovering and recycling of old appliance. Appropriate disposal of used appliance helps prevent potential negative consequences for the environment and human health.

1.5. Compliance with RoHS Directive

The product you have purchased complies with EU RoHS Directive (2011/65/EU). It does not contain harmful and prohibited materials specified in the Directive.

1.6. Package information



Packaging materials of the product are manufactured from recyclable materials in accordance with our National Environment Regulations. Do not dispose of the packaging materials together with the domestic or other wastes. Take them to the packaging material collection points designated by the local authorities.

2 Refrigerator

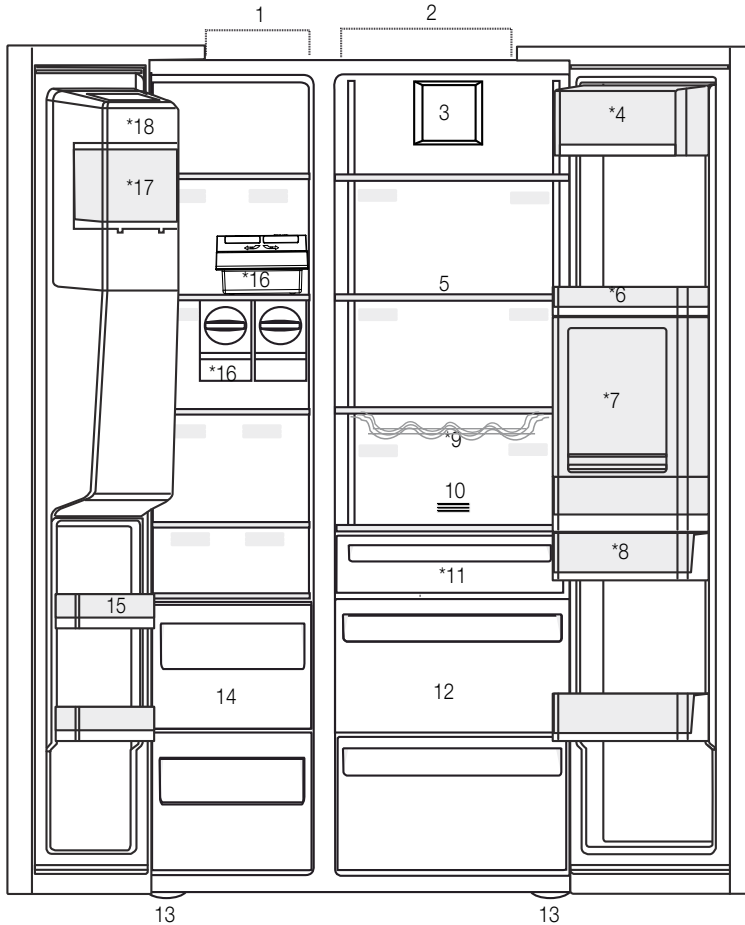

- 1- Freezer compartment
 - 2- Cooler compartment
 - 3- Fan
 - 4- Butter-cheese compartment
 - 5- Glass shelves
 - 6- Cooler compartment door shelves
 - 7- Minibar accessory
 - 8- Water tank
 - 9- Bottle shelf
 - 10- Odour filter
 - 11- Zero degree compartment
 - 12- Vegetable bins
 - 13- Adjustable stands
 - 14- Frozen food storing compartments
 - 15- Freezer compartment door shelves
 - 16- Icematics
 - 17- Ice storage box
 - 18- Ice-maker decorative lid
- *Optional



*Optional: Figures in this user guide are schematic and may not be exactly match your product. If your product does not comprise the relevant parts, the information pertains to other models.

2 Refrigerator

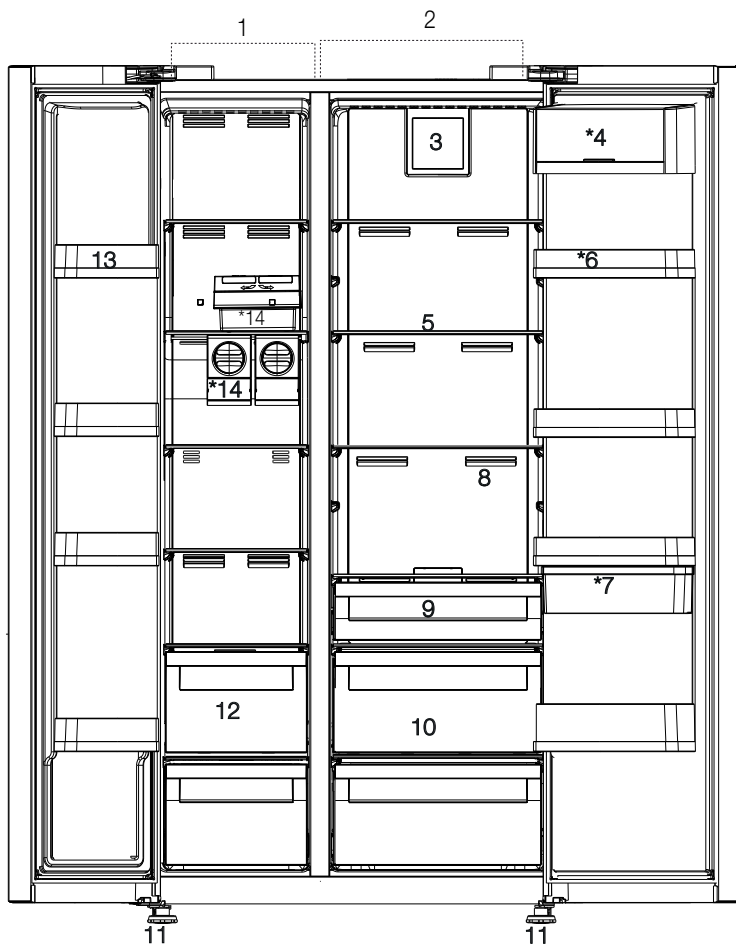

*Optional: Figures in this user guide are schematic and may not be exactly match your product. If your product does not comprise the relevant parts, the information pertains to other models.

3 Installation

3.1. Right place for installation

Contact the Authorized Service for the product's installation. To ready the product for installation, see the information in the user guide and make sure the electric and water utilities are as required. If not, call an electrician and plumber to arrange the utilities as necessary.



WARNING: The manufacturer assumes no responsibility for any damage caused by the work carried out by unauthorized persons.



WARNING: The product's power cable must be unplugged during installation. Failure to do so may result in death or serious injuries!



WARNING: : If the door span is too narrow for the product to pass, remove the door and turn the product sideways; if this does not work, contact the authorized service.

- Place the product on a flat surface to avoid vibration.
- Place the product at least 30 cm away from the heater, stove and similar sources of heat and at least 5 cm away from electric ovens.
- Do not expose the product to direct sunlight or keep in damp environments.
- The product requires adequate air circulation to function efficiently. If the product will be placed in an alcove, remember to leave at least 5 cm distance between the product and the ceiling and the walls.
- Do not install the product in environments with temperatures below -5°C .

3.2. Attaching the plastic wedges

Use the plastic wedges in the provided with the product to provide sufficient space for air circulation between the product and the wall.

1. To attach the wedges, remove the screws on the product and use the screws provided with the wedges.

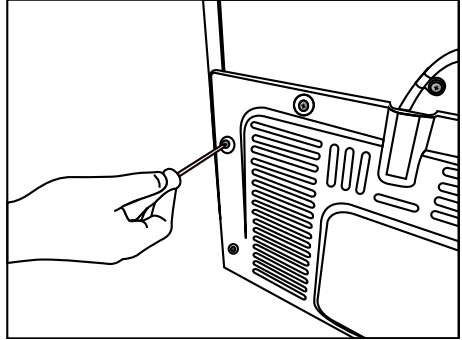

2. Attach 2 plastic wedges on the ventilation cover shown as j in the figure.

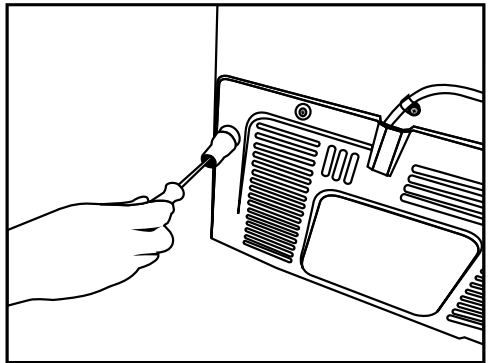

Installation

3.3. Adjusting the stands

If the product is not in balanced position, adjust the front adjustable stands by rotating right or left.

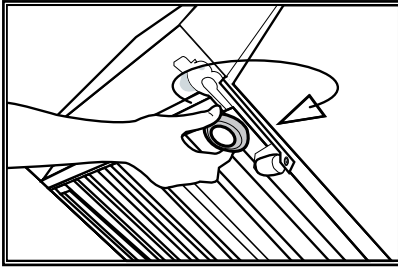
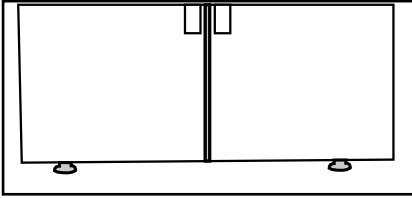

In order to adjust the doors vertically,

- Loosen the fixing nut at the bottom
- Screw adjusting nut (CW/CCW) according to the position of the door
- Tighten the fixing nut for the final position

In order to adjust the doors horizontally,

- Loosen the fixing bolt on the top
- Screw the adjusting bolt (CW/CCW) on the side according to the position of the door
- Tighten the fixing bolt on the top for the final position

3.4. Power connection



WARNING: Do not use extension or multi sockets in power connection.



WARNING: Damaged power cable must be replaced by Authorized Service.



When placing two coolers in adjacent position, leave at least 4 cm distance between the two units.

- Our firm will not assume responsibility for any damages due to usage without earthing and power connection in compliance with national regulations.
- The power cable plug must be easily accessible after installation.
- Connect the refrigerator to an earthed socket with 220-240V/50 Hz voltage. The plug must comprise a 10-16A fuse.
- Do not use multi-group plug with or without extension cable between the wall socket and the refrigerator.

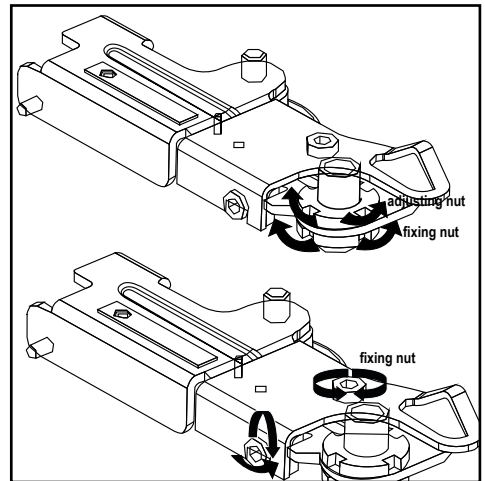

Installation

3.5. Water connection

(Optional)



WARNING: Unplug the product and the water pump (if available) during connection.

The product's water mains, filter and carboy connections must be rendered by authorizer service. The product can be connected to a carboy or directly to the water mains, depending on the model. To establish the connection, the water hose must first be connected to the product. Check to see the following parts are supplied with your product's model:

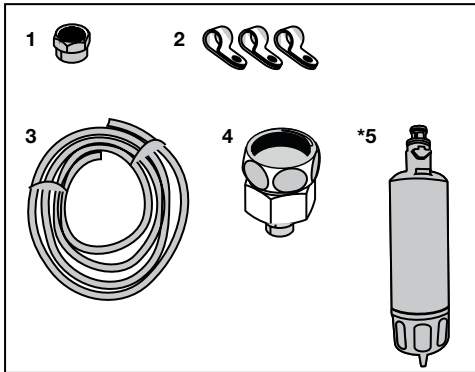

1. Connector (1 piece): Used to attach the water hose to the rear of the product.
2. Hose clip (3 pieces): Used to fix the water hose on the wall.
3. Water hose (1 piece, 5 meter diameter 1/4 inches): Used for the water connection.
4. Faucet adapter (1 piece): Comprises a porous filter, used for connection to the cold water mains.
5. Water filter (1 piece *Optional): Used to connect the mains water to the product. Water filter is not required if carboy connection is available.

Installation

3.6. Connecting water hose to the product

To connect the water hose to the product, follow the instructions below.

1. Remove the connector on the hose nozzle adaptor in the back of the product and run the hose through the connector.

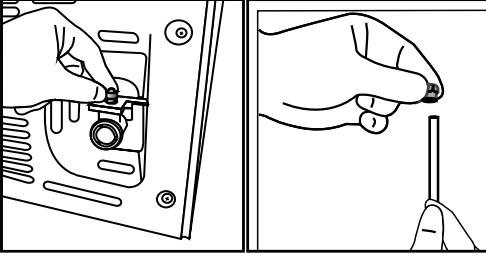

2. Push the water hose down tightly and connect to the hose nozzle adaptor.

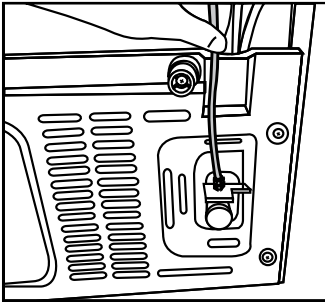

3. Tighten the connector manually to fix on the hose nozzle adaptor. You may also tighten the connector using a pipe wrench or pliers.

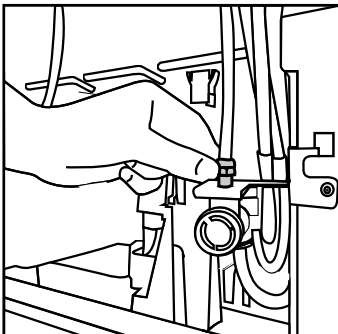

4. Connect the other end of the hose to the water mains (See Section 3.7) or, to use carboy, to the water pump (See Section 3.8).

3.7. Connecting to water mains (Optional)

To use the product by connecting to the cold water mains, a standard 1/2" valve connector must be installed to the cold water mains in your home. If the connector is not available or if you are unsure, consult a qualified plumber.

1. Detach the connector (1) from the faucet adaptor (2).

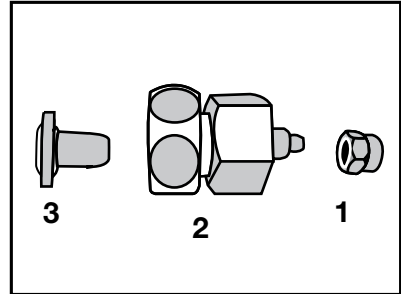

2. Connect the faucet adaptor to the water mains valve.

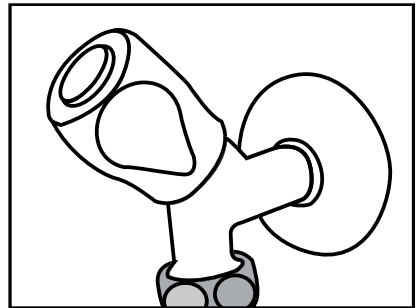

3. Attach the connector around the water hose.

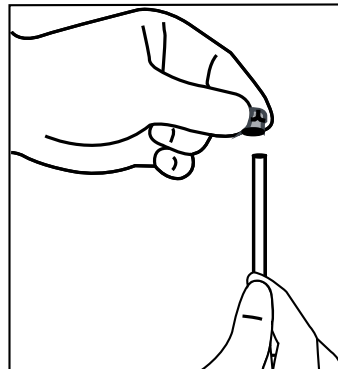

Installation

4. Attach the connector into the faucet adaptor and tighten by hand / tool.

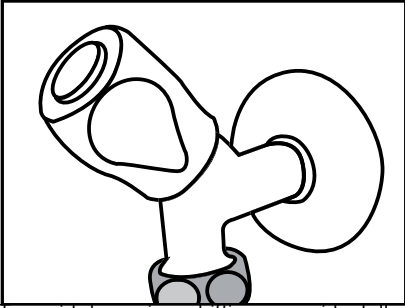

5. To avoid damaging, shifting or accidentally disconnecting the hose, use the clips provided to fix the water hose appropriately.

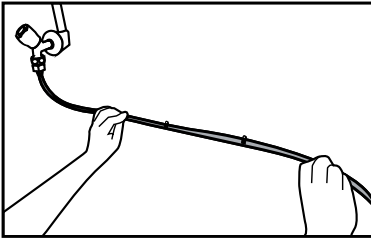

WARNING: After turning the faucet on, make sure there is no water leak on either end of the water hose. In case of leakage, turn the valve off and tighten all connections using a pipe wrench or pliers.

3.8. For products using water carboy (Optional)

To use a carboy for the product's water connection, the water pump recommended by the authorized service must be used.

1. Connect one end of the water hose provided with the pump to the product (see 3.6) and follow the instructions below.

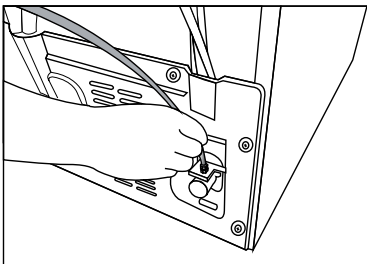

2. Connect the other end of the water hose to the water pump by pushing the hose into the pump's hose inlet.

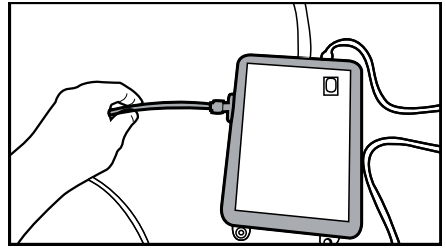

3. Place and fasten the pump hose inside the carboy.

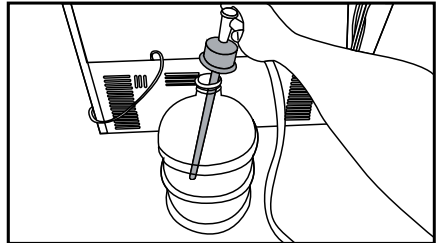

4. Once the connection is established, plug in and start the water pump.



Please wait 2-3 minutes after starting the pump to achieve the desired efficiency.



See also the pump's user guide for water connection.



When using carboy, water filter is not required.

3.9 Water filter (Optional)

The product may have internal or external filter, depending on the model. To attach the water filter, follow the instructions below.

Installation

3.9.1. Fixing external filter on the wall (Optional)



WARNING: Do not fix the filter on the product.

Check to see the following parts are supplied with your product's model:

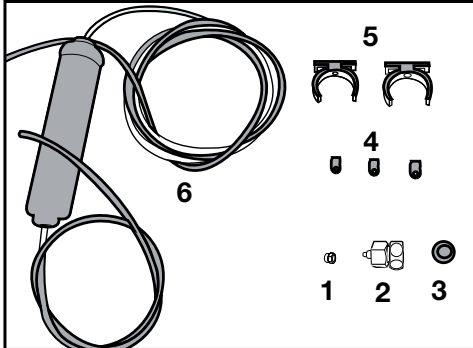

1. Connector (1 piece): Used to attach the water hose to the rear of the product.
 2. Faucet adapter (1 piece): Used for connection to the cold water mains.
 3. Porous filter (1 piece)
 4. Hose clip (3 pieces): Used to fix the water hose on the wall.
 5. Filter connecting apparatus (2 pieces): Used to fix the filter on the wall.
 6. Water filter (1 piece): Used to connect the product to the water mains. Water filter is not necessary when using carboy connection.
1. Connect the faucet adaptor to the water mains valve.
 2. Determine the location to fix the external filter. Fix the filter's connecting apparatus (5) on the wall.
 3. Attach the filter in upright position on the filter connecting apparatus, as indicated on the label. (6)

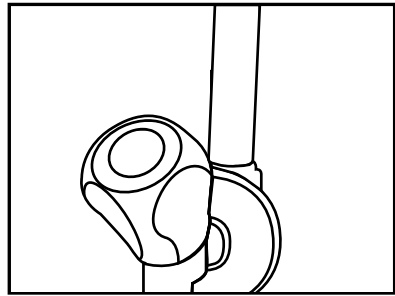

4. Attach the water hose extending from the top of the filter to the product's water connection adaptor, (see 3.6.)

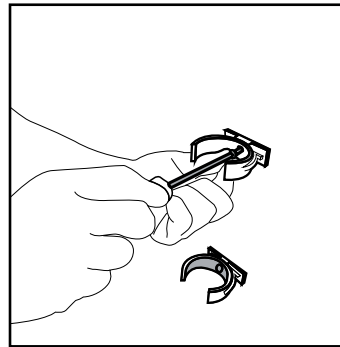

After the connection is established, it should look like the figure below.

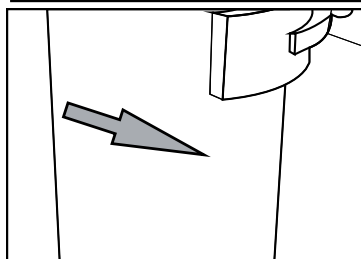
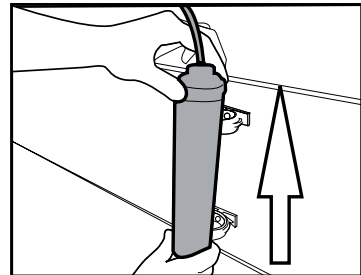

Installation

3.9.2. Internal filter

The internal filter provided with the product is not installed upon delivery; please follow the instructions below to install the filter.

1. “Ice Off” indicator must be active while installing the filter. Switch the **ON-OFF** indicator using the “Ice” button on the screen.

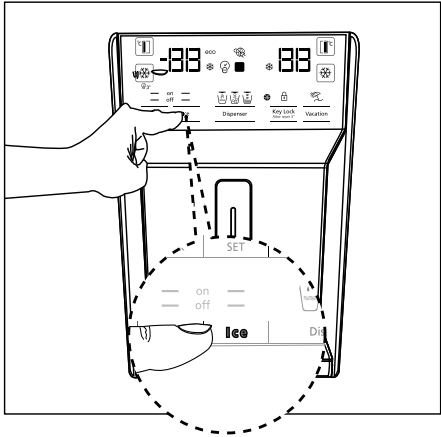
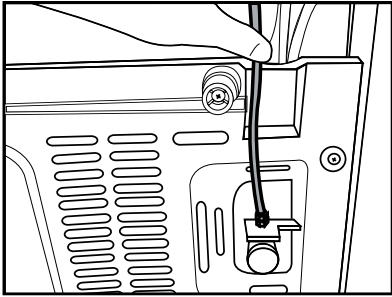

Water line:

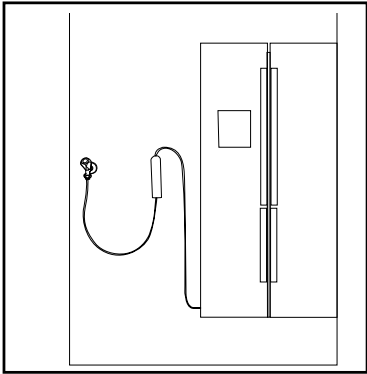

2. Remove the vegetable bin (a) to access the water filter.

Carboy line:

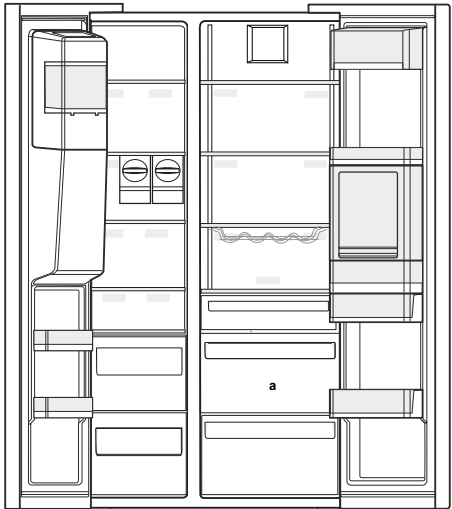
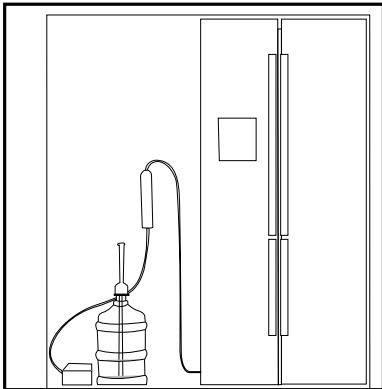

Do not use the first 10 glasses of water after connecting the filter.

Installation

3. Remove the water filter by-pass cover by pulling.



A few drops of water may flow out after removing the cover; this is normal.

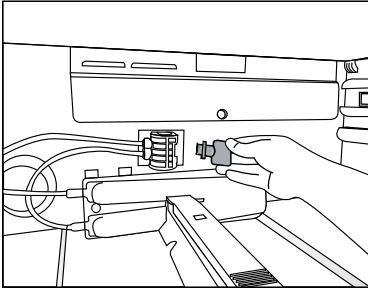

4. Place the water filter cover into the mechanism and push to lock in place.

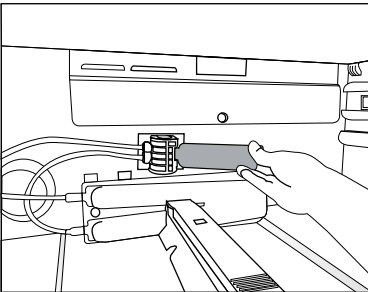

5. Push the **“Ice”** button on the screen again to cancel the **“Ice Off”** mode.



The water filter will clear certain foreign particles in the water. It will not clear the microorganisms in the water.



See section 5.2 for activating the filter replacing period.

4 Preparation

4.1. What to do for energy saving



Connecting the product to electronic energy-saving systems is harmful, as it may damage the product.

- For a freestanding appliance; 'this refrigerating appliance is not intended to be used as a built-in appliance' .
- Do not keep the refrigerator doors open for long periods.
- Do not place hot food or beverages into the refrigerator.
- Do not overfill the refrigerator; blocking the internal air flow will reduce cooling capacity.
- The energy consumption value specified for the refrigerator was measured with the freezer compartment's upper shelf removed, other shelves and the lowest drawers in place and under maximum load. The top glass shelf can be used, depending on the shape and size of food to be frozen.
- Depending on the product's features; defrosting frozen foods in the cooler compartment will ensure energy saving and preserve food quality.
- The baskets/drawers that are provided with the chill compartment must always be in use for low energy consumption and for better storage conditions.

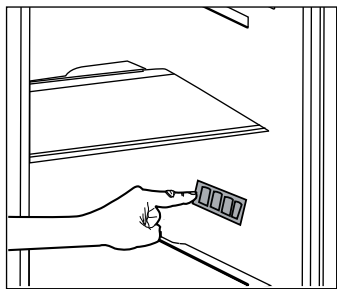

- Since hot and humid air will not directly penetrate into your product when the doors are not opened, your product will optimize itself in conditions sufficient to protect your food. Functions and components such as compressor, fan, heater, defrost, lighting, display and so on will operate according to the needs to consume minimum energy under these circumstances.
- Food contact with the temperature sensor in the freezer compartment may increase energy consumption of the appliance. Thus any contact with the sensor(s) must be avoided.
- Make sure the foods are not in contact with the cooler compartment temperature sensor described below.

4.2. First Use

Before using your refrigerator, make sure the necessary preparations are made in line with the instructions in "Safety and environment instructions" and "Installation" sections.

- Keep the product running with no food inside for 6 hours and do not open the door, unless absolutely necessary.



A sound will be heard when the compressor is engaged. It is normal to hear sound even when the compressor is inactive, due to the compressed liquids and gasses in the cooling system.



It is normal for the front edges of the refrigerator to be warm. These areas are designed to warm up in order to prevent condensation.



In some models, the indicator panel automatically turns off 5 minutes after the door has closed. It will be reactivated when the door has opened or pressed on any key.

5 Using the product

5.1. Indicator panel

Indicator panels may vary depending on the model of your product.

Audial and visual functions of the indicator panel will assist in using the refrigerator.

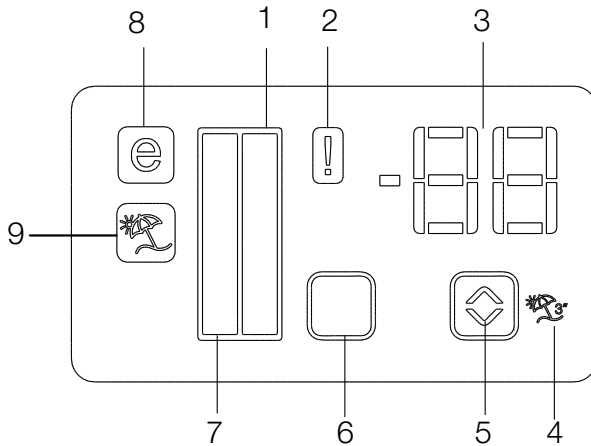

1. Cooler compartment indicator
2. Error status indicator
3. Temperature indicator
4. Vacation function button
5. Temperature adjustment button
6. Compartment selection button
7. Freezer Compartment indicator
8. Economy mode indicator
9. Vacation function indicator

***optional**



***Optional:** The figures in this user guide are intended as drafts and may not perfectly match your product. If your product does not comprise the relevant parts, the information pertains to other models.

Using the product

1. Cooler compartment indicator

The cooler compartment light will turn on when adjusting the cooler compartment temperature.

2. Error status indicator

This sensor will activate if the refrigerator is not cooling adequately or in case of sensor fault. When this indicator is active, the freezer compartment temperature indicator will display "E" and the cooler compartment temperature indicator will display "1, 2, 3..." etc. numbers. The numbers on the indicator serve to inform the service personnel about the fault.

3. Temperature indicator

Indicates the temperature of the freezer and cooler compartments.

4. Vacation function button

To activate this function, press and hold the Vacation button for 3 seconds. When the Vacation function is active, the cooler compartment temperature indicator displays the inscription "- -" and no cooling process will be active in the cooling compartment. This function is not suitable to keep food in the cooler compartment. Other compartments will remain cooled with the respective temperature set for each compartment.

Push the Vacation button () again to cancel this function.

5. Temperature adjustment button

Respective compartment's temperature varies in -24°C..... -18°C and 8°C...1°C ranges.

6. Compartment selection button

Use the refrigerator compartment selection button to toggle between the cooler and freezer compartments.

7. Freezer Compartment indicator

The freezer compartment light will turn on when adjusting the cooler compartment temperature.

8. Economy mode indicator

Indicates the refrigerator is running on energy-saving mode. This indicator will be active when the temperature in the freezer compartment is set to -18°C.

9. Vacation function indicator

Indicates the vacation function is active.

Using the product

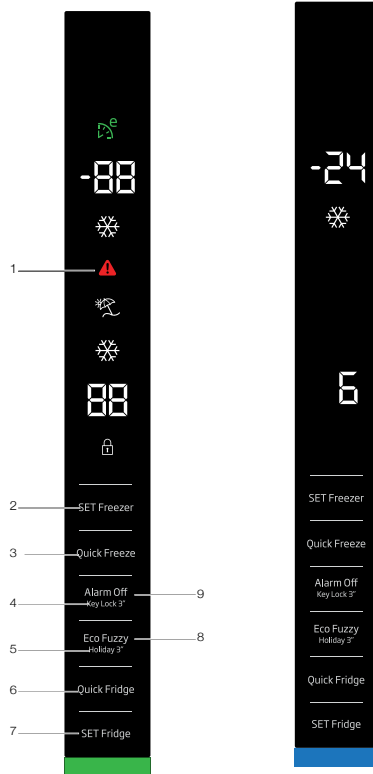

- Green: Display Off / Eco Mode
- Red: High Temperature / Door Open
- Blue: Quick Freeze / Quick Fridge
- White: interaction with product/
Display On after any interaction with buttons
- Yellow: Vacation



***Optional:** The figures in this user guide are intended as drafts and may not perfectly match your product. If your product does not comprise the relevant parts, the information pertains to other models.

Using the product

- 1- Power failure/High temperature / error warning
- 2- Freezer compartment temperature setting
- 3- Quick freeze
- 4- Key lock
- 5- Vacation function
- 6- Quick Fridge
- 7- Fridge compartment temperature setting
- 8- Eco fuzzy
- 9- Alarm off warning

- High temperature alarm :RED (1 Hz flash)
- Within 1 min. after the door is opened (when the door: open alarm is enabled) RED light becomes on.
- When the door is opened : WHITE
- Eco Mode : GREEN
- Quick Freeze : BLUE
- Quick Fridge : BLUE
- Vacation : YELLOW
- Display Off : GREEN
- **After the door is closed, if one of the WHITE / Eco Mode, Quick Freeze, Quick Fridge, Vacation modes are active, the colour of these modes are displayed for 1 min. (The colour of the mode is more dominant than that of the display status).**

1. Power failure/High temperature / error warning



This indicator illuminates during power failure, high temperature failures and error warnings. During long-term power failures, the highest temperature value that the freezer compartment reaches will blink on the digital display. After checking the food located in the freezer compartment, press the alarm off button to clear the warning.

Please refer to "solutions recommended for troubleshooting" section on your manual if you observe that this indicator is illuminated.

2. Freezer compartment temperature setting

Temperature setting is made for freezer compartment. When this button is pressed, you can set the temperature of the freezer compartment to -18, -19, -20, -21, -22, -23 and -24.

3. Quick freeze

Press this button for quick freeze operation, the quick freeze indicator () will be activated. Quick freeze indicator is lit when quick freeze function is on and fridge compartment temperature indicator displays -27. To cancel this function press the quick freeze button () again. Quick freeze indicator will turn off and refrigerator will reset to its normal settings. Quick freeze function is cancelled automatically in 24 hour if you do not cancel it. If you want to freeze large amounts of fresh food, press the quick freeze button before putting the food into the freezer compartment.

4. Key lock

Press and hold the alarm off button for 3 seconds. The key lock symbol will be on and key lock will be activated; When the Key Lock is on, the buttons are disabled. Press and hold the alarm off button for 3 seconds again. The key lock symbol will be off and the key lock mode will be disabled.

5. Vacation function

In order to activate the vacation function, press and hold the fuzzy button for 3 seconds; the vacation mode indicator () will be activated. When the vacation function is activated, "- -" is displayed on the fridge compartment temperature indicator and no active cooling operation will be performed on the fridge compartment. It is not suitable to keep the food in the fridge compartment in this function. Other compartments will continue to be cooled according to their set temperatures.

Using the product

To cancel this function, press the **Vacation function** button again.

6. Quick fridge

Quick fridge indicator is lit () and the fridge compartment temperature indicator value is displayed as 1 when the quick fridge function is activated. To cancel this function, press the Quick fridge button again. Quick fridge indicator will be off and the refrigerator will be reset to its normal settings. Quick fridge function is cancelled automatically in 1 hour if you do not cancel it. If you want to cool large amounts of fresh food, press the Quick fridge button before putting the food into the fridge compartment.

7. Fridge compartment temperature setting

When this button is pressed the fridge compartment temperature can be set to 8,7,6,5,4,3,2 and 1 values.

8. Eco fuzzy

Press and hold the eco fuzzy button for 1 seconds to activate the eco fuzzy function. Refrigerator will start operating in the most economic mode at least 6 hours later and the economic usage indicator will be on (). Press and hold the eco fuzzy function button for 3 seconds to disable the eco fuzzy function.

This indicator will be on after 6 hours when eco fuzzy is activated.

9. Alarm off warning

In case of power failure/high temperature alarm, after checking the foods in the freezer compartment, press the alarm off button to clear the warning.

Using the product

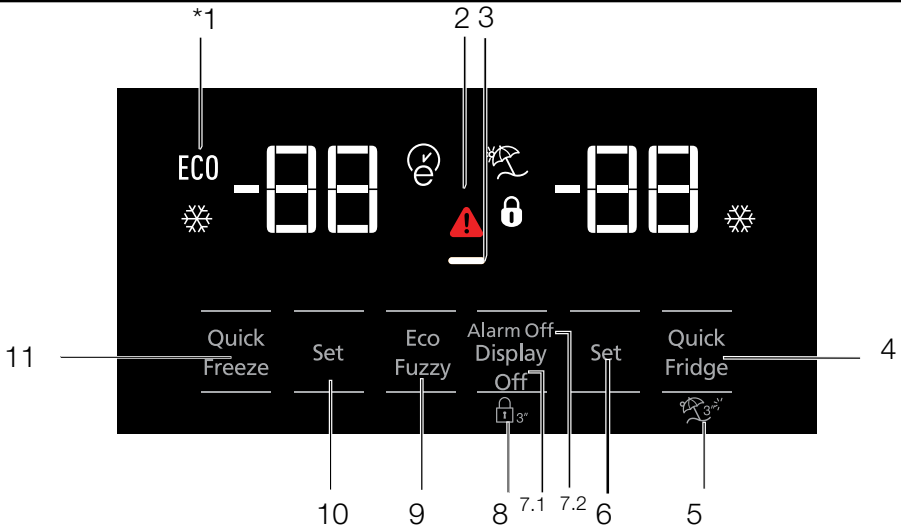

1. Economic use
- 2- High temperature / fault alert
3. Energy saving function (display off)
- 4- Rapid cooling
- 5- Vacation function
- 6- Cooler compartment temperature setting
7. Energy saving (display off) /Alarm off
- 8- Keypad lock
- 9- Eco-fuzzy
- 10- Freezer compartment temperature setting
- 11- Rapid freezing



***Optional:** The figures in this user guide are intended as drafts and may not perfectly match your product. If your product does not comprise the relevant parts, the information pertains to other models.

Using the product

1. Economic use

This sign will light up when the freezer compartment is set to -18°C , the most economical setting. (ECO) Economic use indicator will turn off when rapid cooling or rapid freezing function is selected.

2. Power failure/High temperature / error warning indicator

This indicator () will light up in case of temperature faults or fault alerts. If you see this indicator is lit up, please see the "recommended solutions for problems" section in this guide.

This indicator illuminates during power failure, high temperature failures and error warnings. During sustained power failures, the highest temperature that the freezer compartment reaches will flash on the digital display. After checking the food located in the freezer compartment press the alarm off button to clear the warning.

Please refer to "remedies advised for troubleshooting" section on your manual if you observe that this indicator is illuminated.

3. Energy saving function (display off)

If the product doors are kept closed for a long time energy saving function is automatically activated and energy saving symbol is illuminated. When energy saving function is activated, all symbols on the display other than energy saving symbol will turn off. When the Energy Saving function is activated, if any button is pressed or the door is opened, energy saving function will be cancelled and the symbols on display will return to normal. Energy saving function is activated during delivery from factory and cannot be cancelled.

4. Rapid cooling

When the rapid cooling function is turned on, the rapid cool indicator will light up () and the cooler compartment temperature indicator will display the value 1. Push the Rapid cool button again to cancel this function. The Rapid cool indicator will turn off and return to normal setting. The rapid cooling function will be automatically cancelled after 1 hour, unless cancelled by the user. Too

cool a large amount of fresh food, press the rapid cool button before placing the food in the cooler compartment.



5. Vacation function

To activate the Vacation function, , press the quick fridge button for 3 seconds; this will activate the vacation mode indicator () . When the Vacation function is active, the cooler compartment temperature indicator displays the inscription "- -" and no cooling process will be active in the cooling compartment. This function is not suitable to keep food in the cooler compartment. Other compartments will remain cooled with the respective temperature set for each compartment. Push the vacation function button again to cancel this function.

6. Cooler compartment temperature setting

After pressing the button , the cooler compartment temperature can be set to 8,7,6,5,4,3,2 and 1 respectively. ()

7.1 Energy saving (display off)

Pressing this button () will light up the energy-saving sign () and the Energy-saving function will activate. Activating the energy-saving function will turn off all other signs on the display. When the energy-saving function is active, pressing any button or opening the door will deactivate the energy-saving function and the display signals will return to normal. Pressing this button () again will turn off the energy-saving sign and deactivate the energy-saving function.

7.2 Alarm off

In case of power failure/high temperature alarm, after checking the food located in the freezer compartment press the alarm off button to clear the warning.

8. Keypad lock

Press the display off button, simultaneously for 3 seconds. The keypad lock sign will light up and the keypad lock will be activated; the buttons will be inactive when the Keypad lock is activated. Press the Display off button again simultaneously for 3 seconds. The keypad lock sign will turn off and

Using the product

the keypad lock mode will be disengaged. Press the Display off button to prevent changing the refrigerator's temperature settings.

9. Eco-fuzzy

To activate the eco-fuzzy function, press and hold the eco-fuzzy button for 1 second. When this function is active, the freezer will switch to the economic mode after at least 6 hours and the economic use indicator will light up. To deactivate the (E) eco-fuzzy function, press and hold the eco-fuzzy function button for 3 seconds.

The indicator will light up after 6 hours when the eco-fuzzy function is active.

10. Freezer compartment temperature setting

The temperature in the freezer compartment is adjustable. Pressing the button will enable the freezer compartment temperature to be set at -18, -19, -20, -21, -22, -23 and -24.

11. Rapid freezing

For rapid freezing, press the button ; this will activate the rapid freezing indicator (❄️).

When the rapid freezing function is turned on, the rapid freeze indicator will light up and the freezer compartment temperature indicator will display the value -27. Press the Rapid freeze button (❄️) again to cancel this function. The Rapid freeze indicator will turn off and return to normal setting.

The rapid freezing function will be automatically cancelled after 24 hours, unless cancelled by the user. To freeze a large amount of fresh food, press the rapid freeze button 6 hours before placing the food in the freezer compartment.

Using the product

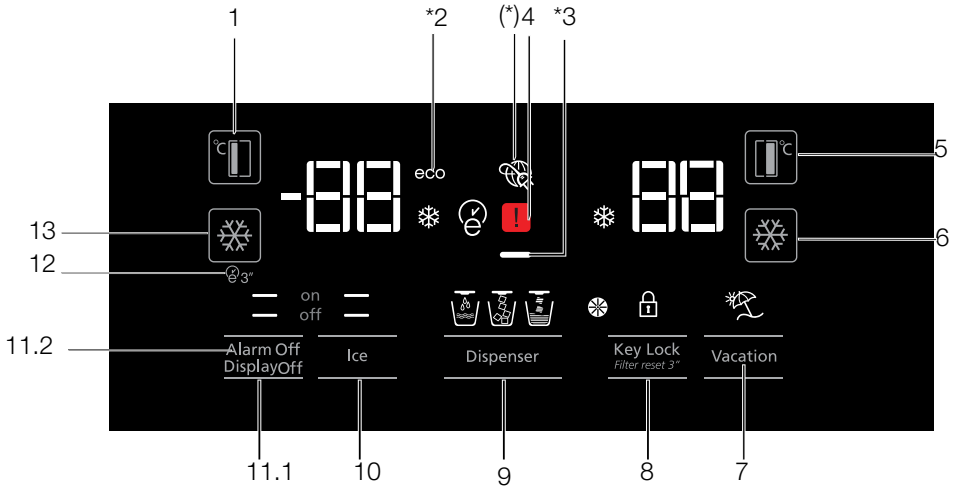

1. Freezer compartment temperature setting
2. Economy mode
3. Energy saving function (display off)
4. Power failure/High temperature / error warning indicator
5. Cooler compartment temperature setting
6. Rapid cooling
7. Vacation function
8. Keypad lock / filter replacing alert cancellation
9. Water, fragmented ice, ice cubes selection
10. Ice making on/off
11. Display on/off/Alarm off
12. Autoeco
13. Rapid freezing



***Optional:** The figures in this user guide are intended as drafts and may not perfectly match your product. If your product does not comprise the relevant parts, the information pertains to other models.

Using the product

1. Freezer compartment temperature setting

Pressing the button () will enable the freezer compartment temperature to be set at -18,-19,-20,-21,-22,-23,-24,-18...

2. Economy mode

Indicates the refrigerator is running on energy-saving mode. This indicator will be active when the freezer compartment temperature is set at -18 or the energy-saving cooling is engaged by eco-extra function. (ECO)

3. Energy saving function (display off)

If the product doors are kept closed for a long time energy saving function is automatically activated and energy saving symbol is illuminated. When energy saving function is activated, all symbols on the display other than energy saving symbol will turn off. When the Energy Saving function is activated, if any button is pressed or the door is opened, energy saving function will be cancelled and the symbols on display will return to normal. Energy saving function is activated during delivery from factory and cannot be cancelled.

4. Power failure/High temperature / error warning indicator

This indicator () will light up in case of temperature faults or fault alerts. If you see this indicator is lit up, please see the "recommended solutions for problems" section in this guide.

This indicator illuminates during power failure, high temperature failures and error warnings. During sustained power failures, the highest temperature that the freezer compartment reaches will flash on the digital display. After checking the food located in the freezer compartment press the alarm off button to clear the warning.

Please refer to "remedies advised for troubleshooting" section on your manual if you observe that this indicator is illuminated.

5. Cooler compartment temperature setting

After pressing the button () , the cooler compartment temperature can be set to 8,7,6,5,4,3,2.. respectively.

6. Rapid cooling

For rapid cooling , press the button; this will activate the rapid cooling indicator () .



Press this button again to deactivate this function. Use this function when placing fresh foods into the cooler compartment or to rapidly cool the food items. When this function is activated, the refrigerator will be engaged for 1 hour.

7. Vacation function

When the Vacation function () is active, the cooler compartment temperature indicator displays the inscription "- -" and no cooling process will be active in the cooling compartment. This function is not suitable to keep food in the cooler compartment. Other compartments will remain cooled with the respective temperature set for each compartment.



Press the vacation function button again to cancel this function. ()

8. Keypad lock / Keypad lock / filter replacing alert cancellation



Press keypad lock button () to activate the keypad lock. You may also use this function to prevent changing the refrigerator's temperature settings. The refrigerator's filter must be replaced every 6 months. If you follow the instructions in the section 5.2, the refrigerator will automatically calculate the remaining period and the filter replacing alert indicator () will light up when filter expires.

Press and hold the button () for 3 seconds to turn off the filter alert light.

9. Water, fragmented ice, ice cubes selection

Navigate the water () , ice cube () and fragmented ice () selections using the button number 8. The active indicator will remain lit.

10. Ice making on/off

Press the button () to cancel (off ) or activate (on ) ice-making.

11.1 Display on/off

When you press the Display off button and when the () off) function is lit, all the other icons of the

Using the product

display will go off and the display will enter the energy saving mode. When you press the Display off button again and when the (— ON) function is lit, all the other icons of the display will be lit and the display will exit the energy saving mode.

11.2 Alarm off warning

In case of power failure/high temperature alarm, after checking the food located in the freezer compartment press the alarm off button to clear the warning.

12. Autoeco

Press the auto eco button (E3), for 3 seconds to activate this function. If the door remains closed for a long time when this function is activated, the cooler section will switch to economic mode. Press the button again to deactivate this function.

The indicator will light up after 6 hours when the auto eco function is active. (E)

13. Rapid freezing

For rapid freezing, press the button ; this will activate the rapid freezing indicator (R).

When the rapid freezing function is turned on, the rapid freeze indicator will light up and the freezer compartment temperature indicator will display the value -27. Press the Rapid freeze button

(R) again to cancel this function. The Rapid freeze indicator will turn off and return to normal setting.

The rapid freezing function will be automatically cancelled after 24 hours, unless cancelled by the user. To freeze a large amount of fresh food, press the rapid freeze button 6 hours before placing the food in the freezer compartment.

Using the product

5.2. Activating water filter change warning

(For products connected to the mains water line and equipped with filter)

Water filter change warning is activated as follows:

Automatic filter usage time calculation is not enabled ex factory.

It must be enabled in products equipped with a filter.

The S4 display board we use in the refrigerator has a nine-key system.

Set values are shown in the display.

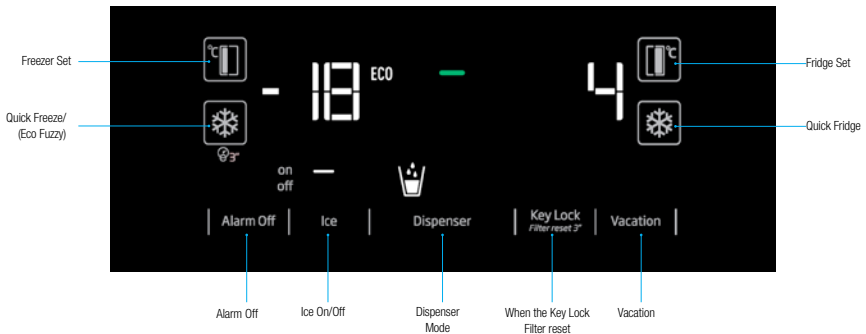

***(pressing 3 seconds)**

After energising, press Alarm Off and Vacation buttons for 3 seconds to enter the password entry screen.

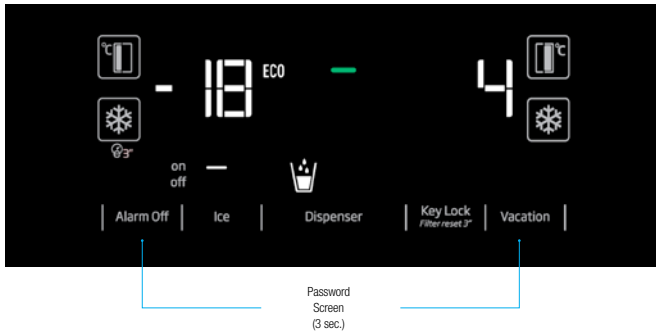

Using the product

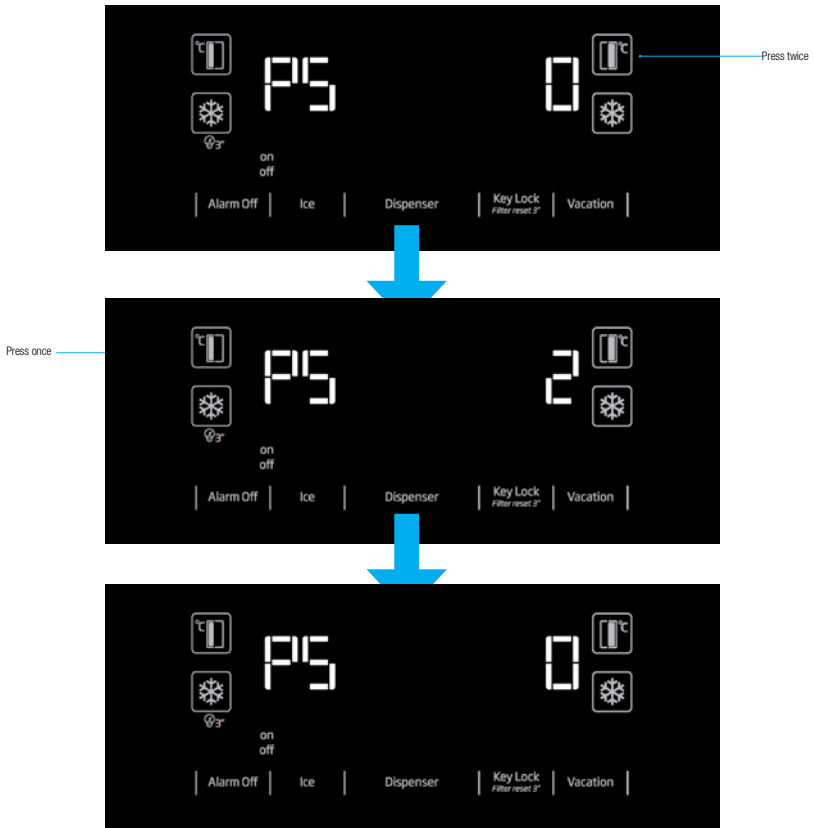

“Upon seeing PS 0 screen, de-energise the refrigerator and energise it again. This way, the filter counter will be activated. The filter warning LED will be active on the display in 130 days. After replacing the filter with a new one, press the Key Lock button for 3 seconds to make the filter counter to count down from 130 days.

Repeat the steps given above to cancel this function.”

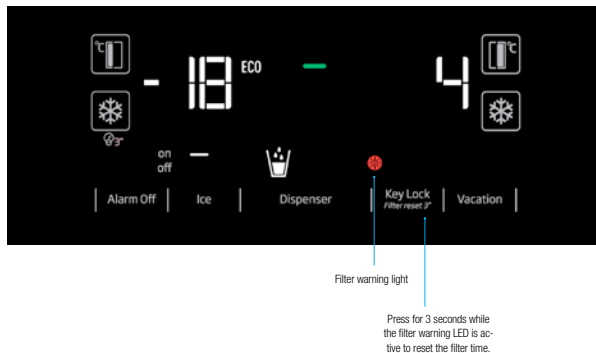

Using the product

5.3. Humidity controlled crisper (FreSHelf)

(This feature is optional)

Humidity rates of the vegetables and fruit are kept under control with the feature of humidity-controlled crisper and the food is ensured to stay fresh for longer.

We recommend you to place the leafy vegetables such as lettuce, spinach and the vegetables which are sensitive to humidity loss, in a horizontal manner as much as possible inside the crisper, not on their roots in a vertical position.

While the vegetables are being placed, specific gravity of the vegetables should be taken into consideration. Heavy and hard vegetables should be put at the bottom of the crisper and the lightweight and soft vegetables should be placed over.

Never leave the vegetables inside the crisper in their bags. If the vegetables are left inside their bags, this will cause them to decompose in a short period of time. In case contacting with other vegetables is not preferred for hygiene concerns, use a perforated paper and other similar packaging materials instead of a bag.

Do not place together the pear, apricot, peach, etc. and apple in particular which have a high level of generation of ethylene gas in the same crisper with the other vegetables and fruit. The ethylene gas which is emitted by these fruit may cause the other fruit to ripen faster and decompose in a shorter time.

5.4. Using the water fountain (for certain models)



The first few glasses of water taken from the fountain will normally be warm.



If the water fountain is not used for a long time, dispose of the first few glasses of water to get clean water.

You must wait approximately 12 hours to get cold water after first operating. Use the display to select the water option, then pull the trigger to get water. Remove the glass shortly after pulling the trigger.

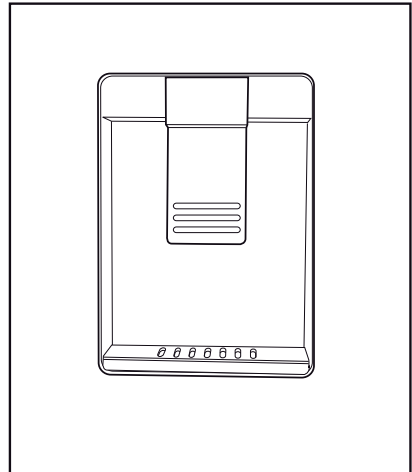

5.5. Filling the fountain water tank

Open the water tank's lid, as shown in the figure. Fill in pure and clean drinking water. Close the lid.

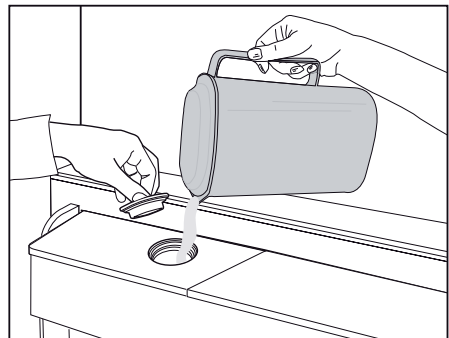

Using the product

5.6. Cleaning the water tank

Remove the water filling reservoir inside the door shelf.

Detach by holding both sides of the door shelf.

Hold both sides of the water tank and remove at 45° angle.

Remove and clean the water tank lid.

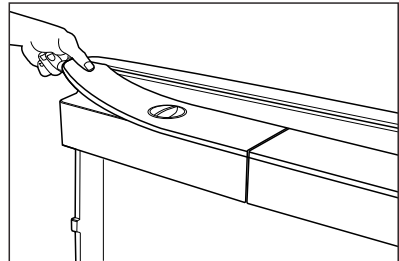
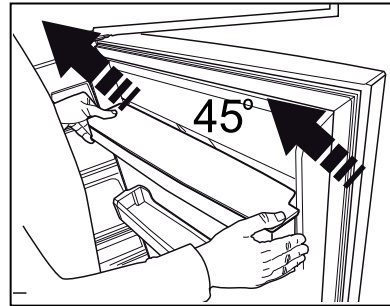
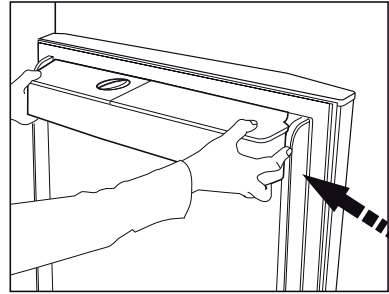

 Do not fill the water tank with fruit juice, fizzy beverages, alcoholic beverages or any other liquids incompatible for use in the water fountain. Using such liquids will cause malfunction and irreparable damage in the water fountain. Using the fountain in this way is not within the scope of warranty. Such certain chemicals and additives in the beverages / liquids may cause material damage to the water tank.

 The water tank and water fountain components cannot be washed with dishwashers.

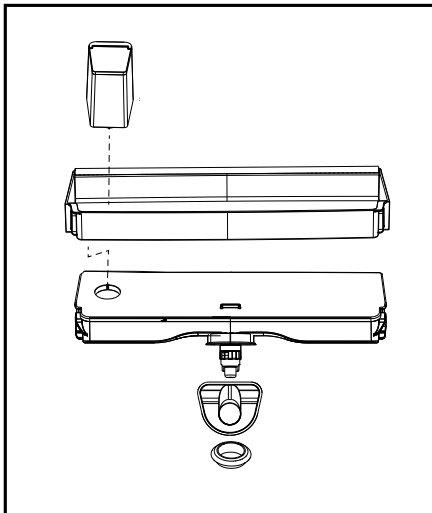

Using the product

5.7. Taking ice / water

(Optional)

To take water (☰) / ice cube (☱) / fragmented ice (☲), use the display to select the respective option. Take water/ice by pushing the trigger on the water fountain forward. When switching between ice cube (☱) / fragmented ice (☲) options, the previous ice type may be discharged a few more times.

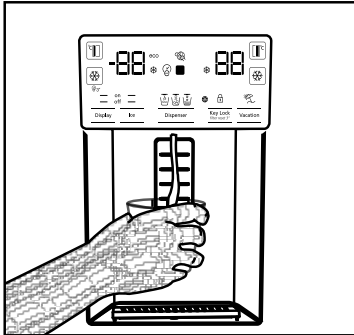

- You must wait approximately 12 hours before taking ice from the ice / water fountain for the first time. The fountain may not discharge ice if there is insufficient ice in the ice box.
- The 30 pieces of ice cubes (3-4 Litres) taken after first operating should not be used.
- In case of power blackout or temporary malfunction, the ice may partly melt and re-freeze. This will cause the ice pieces to merge with each other. In case of extended power blackouts or malfunction, the ice may melt and leak out. If you experience this problem, remove the ice in the ice box and clean the box.



WARNING: The product's water system should be connected to cold water line only. Do not connect to hot water line.

- The product may not discharge water during first operation. This is caused by the air in the system. The air in the system must be discharged. To do this, push the water fountain trigger for 1-2 minutes until the fountain discharges water. The initial water flow may be irregular. The water will flow normally once the air in the system is discharged.

- The water may be cloudy during first use of the filter; do not consume the first 10 glasses of water.
- You must wait approximately 12 hours to get cold water after first installation.
- The product's water system is designed for clean water only. Do not use any other beverages.
- It is recommended to disconnect the water supply if the product will not be used for long periods during vacation etc.
- If the water fountain is not used for a long time, the first 1-2 glasses of water received may be warm.

5.8. Drip tray

(optional)

The water dripping from the water fountain accumulates on the drip tray; no water drainage is available. Pull the drip tray out or push on the edges to remove the tray. You may then discharge the water inside the drip tray.

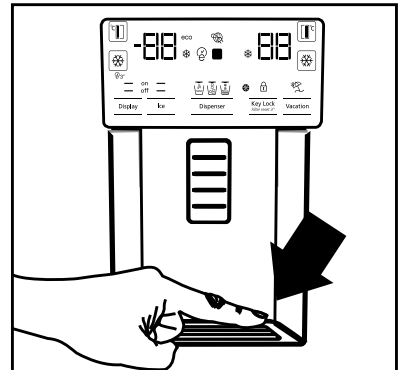

Using the product

5.9. Zero degree compartment

(Optional)

Use this compartment to keep delicatessen at lower temperatures or meat products for immediate consumption. Do not place fruits and vegetables in this compartment. You can expand the product's internal volume by removing any of the zero degree compartments. To remove the compartment, simply pull forth, lift up and pull out.

5.10. Vegetable bin

The refrigerator's vegetable bin is designed to keep vegetables fresh by preserving humidity. For this purpose, the overall cold air circulation is intensified in the vegetable bin. Keep fruits and vegetables in this compartment. Keep the green-leaved vegetables and fruits separately to prolong their life.

5.11. Ionizer

(Optional)

The ionizer system in the cooler compartment's air duct serves to ionize the air. The negative ion emissions will eliminate bacteria and other molecules causing odour in the air.

5.12. Minibar

(Optional)

The refrigerator's minibar door shelf can be accessed without opening the door. This will allow you to easily take frequently consumed food and beverages from the refrigerator. To open the minibar cover, push with your hand and pull towards yourself.



WARNING: Do not sit, hang or place heavy objects on the minibar cover. This may damage the product or cause you to be injured.

To close this compartment, simply push forward from the upper section of the cover.

5.13. Odour filter

(optional)

The odour filter in the cooler compartment's air duct will prevent undesirable odour formation.

5.14. Blue light/HarvestFresh

*May not be available in all models

For the blue light,

Fruits and vegetables stored in the crispers that are illuminated with a blue light continue their photosynthesis by means of the wavelength effect of blue light and thus preserve their vitamin content.

For HarvestFresh,

Fruits and vegetables stored in crispers illuminated with the HarvestFresh technology preserve their vitamins for a longer time thanks to the blue, green, red lights and dark cycles, which simulate a day cycle.

If you open the door of the refrigerator during the dark period of the HarvestFresh technology, the refrigerator will automatically detect this and enable the blue-green or red light to illuminate the crisper for your convenience. After you have closed the door of the refrigerator, the dark period will continue, representing the night time in a day cycle.

Using the product

5.15. Icematic and ice storage box (Optional)

Fill the icematic with water and put in place. The ice will be ready after approximately two hours. Do not remove the icematic to take the ice.

Turn the buttons on the ice chambers right-hand side by 90°; the ice will fall to the ice storage box below. You may then remove the ice storage box and serve the ice.



The ice storage box is intended for storing ice only. Do not fill with water. Doing so will cause it to break.

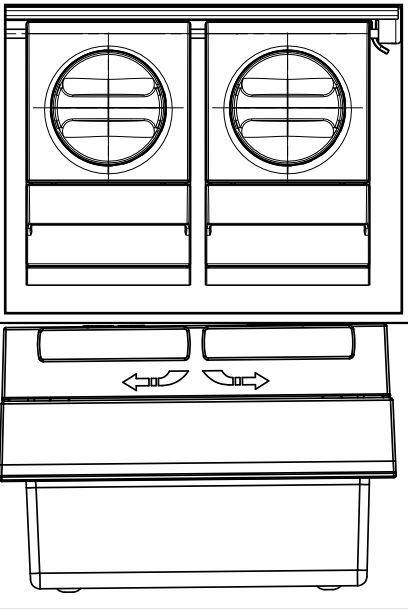

5.16. Ice-maker (Optional)

Ice maker is located on the upper section of the freezer cover.

Hold the handles on the sides of the ice stock reservoir and move up to remove.

Remove the ice-maker decorative lid by moving up.

OPERATION

To remove the ice reservoir

Hold the ice stock reservoir from the handles, then move up and pull the ice stock reservoir. (Figure 1)

To reinstall the ice reservoir

Hold the ice stock reservoir from the handles, move up with an angle to fit the sides of the reservoir to their slot and make sure that the ice selector pin is mounted properly. (Figure 2)

Push downwards firmly, until there is no space left between the reservoir and the door plastic. (Figure 2)

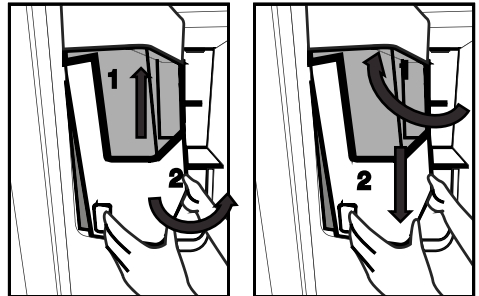

If you have difficulty in refitting the reservoir, turn the rotary gear 90° and reinstall it as shown in the figure 3. Any sound you hear when the ice drops into the reservoir is a part of normal operation.

Using the product

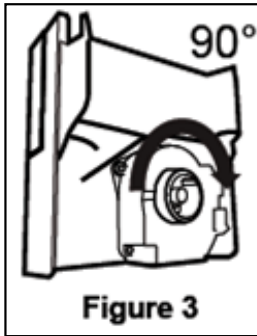

When the ice dispenser does not work properly

If you do not remove ice cubes for a long time, they will cause formation of ice chunks. In this case, please remove the ice stock reservoir in accordance with the instructions given above, separate the ice chunks, discard the inseparable ice and put the ice cubes back into the ice stock reservoir. (Figure 4)

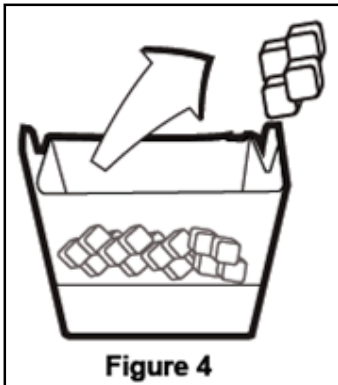

When ice does not come out, check for any ice stuck in the canal and remove it. Regularly check the ice canal to clear the obstacles as shown in the figure 5. When using your refrigerator for the first time or when not using it for an extended period of time Ice cubes may be small due to air in the pipe after connection, any air will be purged during normal use. Discard the ice produced for approximately one day since the water pipe may contain the contaminants.



Caution!

Do not insert the hand or any other object into the ice canal and blade since it may damage the parts or hurt the hand.

Do not let the children hang on the ice dispenser or the ice maker since it may cause an injury

To prevent dropping the ice stock reservoir use both hands when removing it.

If you close the door, it may cause water spilling over the ice stock reservoir.

Do not dismount the ice stock reservoir unless it is necessary.

If there is a lockout (ice does not come from the refrigerator) while taking broken ice, try to take cubed ice.

Then it will be suitable for taking broken ice again.

While taking broken ice, cubed ice may come first. There is a case of coming cubed ice while taking broken ice.

Freezer door on front of the ice machine can create a light snow and film layer.

This is normal, it is recommended to clean without waiting for a long time.

Using the product

The water is filled with water over time in the lower zone of the water dispenser. It is recommended to clean the water within this zone periodically.

While the ice falls from the ice storage reservoir, the sound is normal and does not indicate that the product is problematic.

The blade mechanism inside the ice bank is sharp and can cut your hand.

If the ice dispenser does not provide ice, the ice may be stuck together, remove the tank and clean it again.

Ice type cannot be changed on the display when the ice trigger is pressed to obtain ice. Release the trigger, change the ice type on the display and obtain ice again.

5.17. Freezing fresh food

- To preserve food quality, the food items placed in the freezer compartment must be frozen as quickly as possible, use the rapid freezing for this.
- To freeze a large amount of fresh food, press the rapid freeze button 6 hours before placing the food in the freezer compartment.
- Freezing the food items when fresh will extend the storage time in the freezer compartment.
- Pack the food items in air-tight packs and seal tightly.
- Make sure the food items are packed before putting in the freezer. Use freezer holders, tinfoil and damp-proof paper, plastic bag or similar packaging materials instead of traditional packaging paper.
- Mark each food pack by writing the date on the package before freezing. This will allow you to determine the freshness of each pack every time the freezer is opened. Keep the earlier food items in the front to ensure they are used first.
- Frozen food items must be used immediately after defrosting and should not be frozen again.
- Do not freeze large quantities of food at once.

Freezer Compartment Setting	Cooler Compartment Setting	Descriptions
-18°C	4°C	This is the default, recommended setting.
-20,-22 or -24°C	4°C	These settings are recommended for ambient temperatures exceeding 30°C.
Rapid Freeze	4°C	Press Rapid Freeze function 6 hours before placing the food, the product will reset to previous settings when the process is completed.
-18°C or colder	2°C	Use these settings if you believe the cooler compartment is not cold enough due to ambient temperature or frequently opening the door.

Using the product

5.18.Recommendations for storing frozen foods

The compartment must be set to at least -18°C.

1. Place the food items in the freezer as quickly as possible to avoid defrosting.
2. Before freezing, check the “Expiry Date” on the package to make sure it is not expired.
3. Make sure the food's packaging is not damaged.

5.19.Deep freezer details

As per the IEC 62552 standards, the freezer must have the capacity to freeze 4,5 kg of food items at -18°C or lower temperatures in 24 hours for each 100 litres of freezer compartment volume. Food items can only be preserved for extended periods at or below temperature of -18°C . You can keep the foods fresh for months (in deep freezer at or below temperatures of 18°C).

The food items to be frozen must not contact the already-frozen food inside to avoid partial defrosting.

Boil the vegetables and filter the water to extend the frozen storage time. Place the food in air-tight packages after filtering and place in the freezer. Bananas, tomatoes, lettuce, celery, boiled eggs, potatoes and similar food items should not be frozen. Freezing these food items will simply reduce the nutritional value and food quality, as well as possible spoiling which is harmful to health.

5.20.Placing the food

Freezer compartment shelves	Various frozen goods including meat, fish, ice cream, vegetables etc.
Cooler compartment shelves	Food items inside pots, capped plate and capped cases, eggs (in capped case)
Cooler compartment door shelves	Small and packed food or beverages
Vegetable bin	Fruits and vegetables
Fresh food compartment	Delicatessen (breakfast food, meat products to be consumed in short notice)

5.21.Door open alert (Optional)

An audible alert will be heard if the product's door remains open for 1 minute. The audible alert will stop when the door is closed or any button on the display (if available) is pressed.

5.22.Interior light

Interior light uses a LED type lamp. Contact the authorized service for any problems with this lamp. The lamp(s) used in this appliance is not suitable for household room illumination. The intended purpose of this lamp is to assist the user to place foodstuffs in the refrigerator/freezer in a safe and comfortable way.

6 Maintenance and cleaning

Cleaning your fridge at regular intervals will extend the service life of the product.



WARNING:

Unplug the product before cleaning it.

- Never use gasoline, benzene or similar substances for cleaning purposes.
- Never use any sharp and abrasive tools, soap, household cleaners, detergent and wax polish for cleaning.
- For non-No Frost products, water drops and frosting up to a fingerbreadth occur on the rear wall of the Fridge compartment. Do not clean it; never apply oil or similar agents on it.
- Only use slightly damp microfiber cloths to clean the outer surface of the product. Sponges and other types of cleaning cloths may scratch the surface
- Dissolve one teaspoon of bi-carbonate in half litre of water. Soak a cloth with the solution and wrung it thoroughly. Wipe the interior of the refrigerator with this cloth and the dry thoroughly.
- Make sure that no water enters the lamp housing and other electrical items.
- If you will not use the refrigerator for a long period of time, unplug it, remove all food inside, clean it and leave the door ajar.

- Check regularly that the door gaskets are clean. If not, clean them.
- To remove door and body shelves, remove all of its contents.
- Remove the door shelves by pulling them up. After cleaning, slide them from top to bottom to install.
- Never use cleaning agents or water that contain chlorine to clean the outer surfaces and chromium coated parts of the product. Chlorine causes corrosion on such metal surfaces.

6.1 Avoiding bad odours

- Materials that may cause odour are not used in the production of our refrigerators. However, due to inappropriate food preserving conditions and not cleaning the inner surface of the refrigerator as required can bring forth the problem of odour. Pay attention to following to avoid this problem:
- Keeping the refrigerator clean is important. Food residuals, stains, etc. can cause odour. Therefore, clean the refrigerator with bi-carbonate dissolved in water every few months. Never use detergents or soap.
- Keep the food in closed containers. Microorganisms spreading out from uncovered containers can cause unpleasant odours.
- Never keep the food that have passed best before dates and spoiled in the refrigerator.

6.2 Protecting the plastic surfaces

Do not put liquid oils or oil-cooked meals in your refrigerator in unsealed containers as they damage the plastic surfaces of the refrigerator. If oil is spilled or smeared onto the plastic surfaces, clean and rinse the relevant part of the surface at once with warm water.

7. Troubleshooting

Check this list before contacting the service. Doing so will save you time and money. This list includes frequent complaints that are not related to faulty workmanship or materials. Certain features mentioned herein may not apply to your product.

The refrigerator is not working.

- The power plug is not fully settled. >>> Plug it in to settle completely into the socket.
- The fuse connected to the socket powering the product or the main fuse is blown. >>> Check the fuses.

Condensation on the side wall of the cooler compartment (MULTI ZONE, COOL, CONTROL and FLEXI ZONE).

- The door is opened too frequently >>> Take care not to open the product's door too frequently.
- The environment is too humid. >>> Do not install the product in humid environments.
- Foods containing liquids are kept in unsealed holders. >>> Keep the foods containing liquids in sealed holders.
- The product's door is left open. >>> Do not keep the product's door open for long periods.
- The thermostat is set to too low temperature. >>> Set the thermostat to appropriate temperature.

Compressor is not working.

- In case of sudden power failure or pulling the power plug off and putting back on, the gas pressure in the product's cooling system is not balanced, which triggers the compressor thermic safeguard. The product will restart after approximately 6 minutes. If the product does not restart after this period, contact the service.
- Defrosting is active. >>> This is normal for a fully-automatic defrosting product. The defrosting is carried out periodically.
- The product is not plugged in. >>> Make sure the power cord is plugged in.
- The temperature setting is incorrect. >>> Select the appropriate temperature setting.
- The power is out. >>> The product will continue to operate normally once the power is restored.

The refrigerator's operating noise is increasing while in use.

- The product's operating performance may vary depending on the ambient temperature variations. This is normal and not a malfunction.

The refrigerator runs too often or for too long.

- The new product may be larger than the previous one. Larger products will run for longer periods.
- The room temperature may be high. >>> The product will normally run for long periods in higher room temperature.
- The product may have been recently plugged in or a new food item is placed inside. >>> The product will take longer to reach the set temperature when recently plugged in or a new food item is placed inside. This is normal.
- Large quantities of hot food may have been recently placed into the product. >>> Do not place hot food into the product.
- The doors were opened frequently or kept open for long periods. >>> The warm air moving inside will cause the product to run longer. Do not open the doors too frequently.
- The freezer or cooler door may be ajar. >>> Check that the doors are fully closed.
- The product may be set to temperature too low. >>> Set the temperature to a higher degree and wait for the product to reach the adjusted temperature.
- The cooler or freezer door washer may be dirty, worn out, broken or not properly settled. >>> Clean or replace the washer. Damaged / torn door washer will cause the product to run for longer periods to preserve the current temperature.

The freezer temperature is very low, but the cooler temperature is adequate.

- The freezer compartment temperature is set to a very low degree. >>> Set the freezer compartment temperature to a higher degree and check again.

The cooler temperature is very low, but the freezer temperature is adequate.

- The cooler compartment temperature is set to a very low degree. >>> Set the freezer compartment temperature to a higher degree and check again.

Troubleshooting

The food items kept in cooler compartment drawers are frozen.

- The cooler compartment temperature is set to a very low degree. >>> Set the freezer compartment temperature to a higher degree and check again.

The temperature in the cooler or the freezer is too high.

- The cooler compartment temperature is set to a very high degree. >>> Temperature setting of the cooler compartment has an effect on the temperature in the freezer compartment. Wait until the temperature of relevant parts reach the sufficient level by changing the temperature of cooler or freezer compartments.
- The doors were opened frequently or kept open for long periods. >>> Do not open the doors too frequently.
- The door may be ajar. >>> Fully close the door.
- The product may have been recently plugged in or a new food item is placed inside. >>> This is normal. The product will take longer to reach the set temperature when recently plugged in or a new food item is placed inside.
- Large quantities of hot food may have been recently placed into the product. >>> Do not place hot food into the product.

Shaking or noise.

- The ground is not level or durable. >>> If the product is shaking when moved slowly, adjust the stands to balance the product. Also make sure the ground is sufficiently durable to bear the product.
- Any items placed on the product may cause noise. >>> Remove any items placed on the product.

The product is making noise of liquid flowing, spraying etc.

- The product's operating principles involve liquid and gas flows. >>> This is normal and not a malfunction.

There is sound of wind blowing coming from the product.

- The product uses a fan for the cooling process. This is normal and not a malfunction.

There is condensation on the product's internal walls.

- Hot or humid weather will increase icing and condensation. This is normal and not a malfunction.
- The doors were opened frequently or kept open for long periods. >>> Do not open the doors too frequently; if open, close the door.
- The door may be ajar. >>> Fully close the door.

There is condensation on the product's exterior or between the doors.

- The ambient weather may be humid, this is quite normal in humid weather. >>> The condensation will dissipate when the humidity is reduced.

The interior smells bad.

- The product is not cleaned regularly. >>> Clean the interior regularly using sponge, warm water and carbonated water.
- Certain holders and packaging materials may cause odour. >>> Use holders and packaging materials without free of odour.
- The foods were placed in unsealed holders. >>> Keep the foods in sealed holders. Micro-organisms may spread out of unsealed food items and cause malodour. Remove any expired or spoilt foods from the product.

The door is not closing.

- Food packages may be blocking the door. >>> Relocate any items blocking the doors.
- The product is not standing in full upright position on the ground. >>> Adjust the stands to balance the product.
- The ground is not level or durable. >>> Make sure the ground is level and sufficiently durable to bear the product.

The vegetable bin is jammed.

- The food items may be in contact with the upper section of the drawer. >>> Reorganize the food items in the drawer.

If The Surface Of The Product Is Hot.

- High temperatures may be observed between the two doors, on the side panels and at the rear grill while the product is operating. This is normal and does not require service maintenance! Be careful when touching these areas.



WARNING:

If the problem persists after following the instructions in this section, contact your vendor or an Authorised Service. Do not try to repair the product.

Vážení zákazníci,

Rádi bychom Vám poskytli možnost k dosažení optimální účinnosti našeho výrobku, který byl vyroben v moderních zařízeních s důkladnou kontrolou kvality.

Za tímto účelem si před použitím výrobku prosím pozorně přečtěte celou příručku a uschovejte si ji jako referenční zdroj. Jestliže výrobek předáte jiné osobě, poskytněte tento návod spolu s výrobkem.





Uživatelská příručka zajistí rychlé a bezpečné používání výrobku.





- Před instalací a použitím výrobku si prosím přečtěte uživatelskou příručku.
- Vždy dodržujte platné bezpečnostní předpisy.
- Mějte uživatelskou příručku v dosahu pro budoucí použití.
- Přečtěte si prosím všechny další dokumenty dodané s výrobkem.

Nezapomínejte, že tato Uživatelská příručka se může vztahovat na více modelů výrobků. Příručka jasně ukáže všechny variace různých modelů.

Symbole a poznámky

V uživatelské příručce jsou používány následující symboly:

	Důležité informace a užitečné tipy.
	Nebezpečí života a majetku.
	Riziko zranění elektrickým proudem.
	Obal tohoto výrobku je vyroben z recyklovatelných materiálů, v souladu s Národní legislativou pro životní prostředí.

 INFORMATION	
	.Informace o modelu uložené v databázi výrobků se dají získat zadáním následující webové stránky a vyhledáním identifikátoru vašeho modelu (*), který je uveden na energetickém štítku.
SUPPLIER'S NAME 	MODEL IDENTIFIER → (*) 
https://eprel.ec.europa.eu/	

Obsah

1. Bezpečnostní pokyny a životní prostředí	3	4 Příprava	17
1.1. Všeobecná bezpečnost	3	4.1. Co udělat pro úsporu energie	17
1.1.1 Varování HC	5	4.2. První uvedení do provozu	17
1.1.2 Pro modely s dávkovačem vody	5	5 Používání výrobku	18
1.2. Účel použití	5	5.1. Indikační panel	18
1.3. Bezpečnost dětí	5	5.2. Aktivace varování výměny vodního filtru	29
1.4. Dodržování směrnice WEEE a o likvidaci odpadů	6	5.3. Crisper s řízenou vlhkostí (vždy čerstvé potraviny)	31
1.5. Dodržování směrnice RoHS	6	5.4. Modré světlo/HarvestFresh	31
1.6. Informace o balení	6	5.5. Používání dávkovače vody	32
2 Chladnička	7	5.6. Plnění nádrže dávkovače vody	32
2 Chladnička	8	5.7. Čištění nádrže na vodu	33
3 Instalace	9	5.8. Čerpání ledu / vody	34
3.1. Správné místo pro instalaci	9	5.9. Odkapávací zásobník	34
3.2. Připojení plastových klínů	9	5.10. Oddělení Nulového stupně	35
3.3. Nastavení stojanů	10	5.11. Zásobník na zeleninu	35
3.4. Připojení napájení	10	5.12. Ionizátor	35
3.5. Připojení vody	11	5.13. Minibar	35
3.6. Připojení vodovodní hadice k výrobku	12	5.14. Pachový filtr	35
3.7. Připojení k vodovodní síti	12	5.15. Icematic a box pro skladování ledu	36
3.8. Pro produkty používající zásobník vody	13	5.16. Výrobník ledu	36
3.9. Vodní filtr	13	5.17. Zmrazování čerstvých potravin	38
3.9.1. Upevnění externího filtru na stěnu (volitelné)	14	5.18. Doporučení pro skladování zmrazených potravin	39
3.9.2. Vnitřní filtr	15	5.19. Podrobnosti o mrazničce	39
		5.20. Umístění jídla	40
		5.21. Upozornění na otevřené dveře	40
		5.22. Vnitřní osvětlení	40
		6. Údržba a čištění	41
		6.1. Prevence před zápachem	41
		6.2. Ochrana plastových povrchů	41
		7. Řešení problémů	42

1. Bezpečnostní pokyny a životní prostředí

Tato část obsahuje bezpečnostní pokyny nezbytné pro zabránění nebezpečí zranění a materiálních škod. Nedodržení těchto pokynů zanikají všechny typy záruky výrobku.

Určené použití



UPOZORNĚNÍ:

V případě, že je zařízení v ochranné fázi nebo umísteno, ujistěte se, zda nejsou odvětrávací dírký uzavřeny.

UPOZORNĚNÍ:

Za účelem urychlení rozpouštění ledu nepoužívejte žádné jiné mechanické zařízení nebo jiný přístroj než ty jež byly doporučeny výrobcem.

UPOZORNĚNÍ:

Pokud je chladidlo v provozu, nezasahujte do jeho obvodu.

UPOZORNĚNÍ:

Uvnitř skladovacích prostor jídla přístroje nepoužívejte jiná elektrická zařízení než ta, která byla doporučena výrobcem.

Toto zařízení bylo navrženo pro použití v domácnosti nebo pro níže uvedené aplikování.

- V kuchyních personálu obchodů, kanceláří a jiných pracovních míst;
- Za účelem použití návštěvníky farem a hotelů, motelů a jiných míst s ubytováním.
- V prostorách typu penzionů
- V podobných zařízeních, která nejsou stravovacími službami nebo maloobchodem.

1.1. Všeobecná bezpečnost

- Tento produkt by neměly používat osoby s tělesným, smyslovým a mentálním postižením, osoby bez dostatečných znalostí a zkušeností, nebo děti. Zařízení mohou tyto osoby používat jen pod dohledem a po poučení osobou odpovědnou za jejich bezpečnost. Nedovolte dětem hrát si s tímto zařízením.
- V případě poruchy přístroj odpojte.
- Po odpojení počkejte nejméně 5 minut před opětovným připojením. Odpojte výrobek, když se nepoužívá. Nedotýkejte se zástrčky mokřými rukama! Při odpojování netahejte za kabel, vždy uchopte zástrčku.
- Před zasunutím dovnitř otřete hrot síťové zástrčky suchým hadříkem.
- Nezapojujte ledničku, pokud je zásuvka uvolněná.
- Při instalaci, údržbě, čištění a opravách odpojte výrobek.
- Pokud se výrobek nebude delší dobu používat, odpojte jej a vyjměte potraviny.
- Nepoužívejte páru nebo čisticí prostředky s párou pro čištění chladničky a tání ledu uvnitř. Pára může přijít do styku s elektrifikovanými oblastmi a způsobit zkrat nebo elektrický šok!
- Nemyjte výrobek stříkáním nebo poléváním vodou na něj! Nebezpečí úrazu elektrickým proudem!
- Nikdy nepoužívejte výrobek, pokud část nacházející se na horní nebo zadní straně výrobku s elektronickou deskou s plošným spojem uvnitř je otevřená (krycí deska elektronických plošných spojů) (1).

Bezpečnostní pokyny a životní prostředí

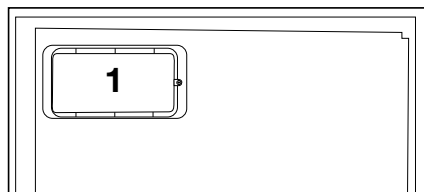
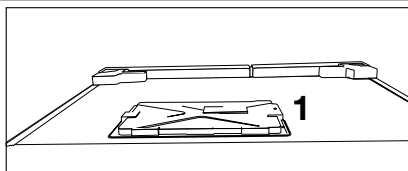

- V případě jeho poruchy výrobek nepoužívejte, protože by mohlo dojít k úrazu elektrickým proudem. Před tím, než cokoliv uděláte, se obraťte na autorizovaný servis.
- Výrobek zapojte do uzemněné zásuvky. Uzemnění musí být provedeno kvalifikovaným elektrikářem.
- Pokud produkt má osvětlení typu LED, pro jeho nahrazení nebo v případě jakéhokoliv problému se obraťte na autorizovaný servis.
- Nedotýkejte se mražených potravin mokřkýma rukama! Mohou se nalepit na Vaše ruce!
- Nepokládejte do mrazničky tekutiny v lahvích a plechovkách. Mohou vybuchnout!
- Tekutiny umístěte ve vzpřímené poloze a pevně uzavřete jejich víko.
- Nestříkejte hořlavé látky v blízkosti výrobku, protože se může zapálit nebo explodovat.
- Nenechávejte hořlavé materiály a produkty s hořlavým plynem (spreje, atd.) v chladničce.
- Nepokládejte nádoby obsahující kapaliny na horní část výrobku. Voda stříkající na elektrifikované části může způsobit úraz elektrickým proudem a nebezpečí požáru.

- Vystavení produktu dešti, sněhu, slunci a větru může způsobit elektrické nebezpečí. Při přemísťování výrobku jej netahejte držením za rukojeť dveří. Rukojeť se může odtrhnout.
- Dbejte na to, aby nedošlo k zachycení jakékoliv části vašich rukou či těla do jakýchkoli z pohybujících se částí uvnitř výrobku.
- Nevylézejte nebo se neopírejte o dveře, zásuvky a podobné části chladničky. Může to mít za následek pád výrobku a způsobit poškození dílů.
- Dávejte pozor, aby nedošlo k přivření napájecího kabelu.

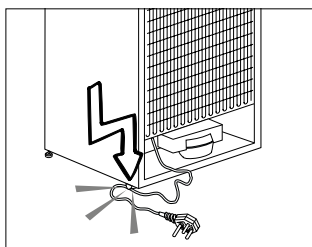

- Při umístění zařízení se ujistěte, že napájecí kabel není zachycen nebo poškozen.
- Neumísťujte více přenosných zásuvek nebo přenosných zdrojů napájení vzadu od zařízení.
- Děti ve věku od 3 do 8 let smí nakládat a vykládat chladicí zařízení.
- Abyste předešli znečištění jídla, dodržujte prosím následující pokyny:
- Ponecháte-li dvířka otevřená po dlouhou dobu, může to způsobit značné zvýšení teploty v odděleních zařízení.
- Pravidelně očišťujte povrchy, které mohou přijít do kontaktu s jídlem, a přístupné odtokové systémy.
- Očišťujte nádrže na vodu, pokud nebyly používány během 48 h; propláchněte

Bezpečnostní pokyny a životní prostředí

- vodní systém připojený k přívodu vody,
- pokud jste nečerpali vodu ze zařízení během 5 dní.
- Syrové maso a ryby uchovávejte v chladničce ve vhodných nádobách, aby nepřicházely do kontaktu s jídlem ani na něho nemohly ukápnout.
- Oddělení se dvěma hvězdičkami pro mražené potraviny jsou vhodná pro uchovávání předem zmražených jídel, uchovávání nebo přípravu zmrzliny a výrobu kostek ledu.
- Oddělení s jednou, dvěma a třemi hvězdičkami nejsou vhodná pro zmrazení čerstvého jídla.
- Je-li chladicí zařízení ponecháno prázdné po dlouhou dobu, vypněte ho, rozmrazte, očistěte, osušte a nechte dvířka otevřená, abyste tak zabránili tvoření plísní uvnitř zařízení.

1.1.1 Varování HC

Jestliže výrobek obsahuje chladicí systém ve kterém se používá plyn R600a, zajistěte, aby při používání a pohybování spotřebiče nedošlo k poškození chladicího systému a jeho potrubí. Tento plyn je hořlavý. Pokud je chladicí systém poškozen, zajistěte, aby bylo zařízení mimo dosah zdrojů ohně a okamžitě vyvětrejte místnost.



Štítek na vnitřní levé straně označuje druh plynu používaného v produktu.

1.1.2 Pro modely s dávkovačem vody

- Tlak pro přívod studené vody musí být maximálně 90 psi (620 kPa). Pokud je váš tlak vody vyšší než 80 psi (550 kPa), použijte ve vaší síti ventil na omezení tlaku. Pokud nevíte, jak zkontrolovat tlak vody, požádejte o

- pomoc profesionálního instalátéra.
- Pokud při instalaci existuje riziko vodního rázu, vždy použijte preventivně zařízení proti vodnímu rázu. Pokud jste si není jistý, zda ve Vaší síti je efekt vodního rázu, poraďte se s profesionálním instalátérem.
- Neinstalujte na přívodu pro teplou vodu. Proveďte nezbytná opatření proti riziku zamrznutí hadic. Provozní interval teplota vody musí být mezi minimálně 33 ° F (0,6 ° C) a maximálně 100 ° F (38 ° C).
- Používejte pouze pitnou vodu.

1.2. Účel použití

- Tento výrobek je určen pro domácí použití. Není určen pro komerční použití.
- Spotřebič by měl být používán pouze pro skladování potravin a nápojů.
- Do chladničky neukládejte citlivé produkty, které vyžadují řízené teploty (očkovací látky, léky citlivé na teplo, zdravotnický materiál, atd.).
- Výrobce nenese žádnou zodpovědnost za případné škody způsobené nesprávným použitím nebo nesprávnou manipulací.
- Životnost výrobku je 10 let. Náhradní díly potřebné pro funkčnost tohoto výrobku budou pro toto období k dispozici.

1.3. Bezpečnost dětí

- Obalové materiály uchovávejte mimo dosah dětí.
- Nedovolte dětem, aby se s výrobkem hrály.
- Pokud je na dveřích výrobku zámek, klíč držte mimo dosah dětí.

Bezpečnostní pokyny a životní prostředí

1.4. Dodržování směrnice WEEE a o likvidaci odpadů:

Tento produkt splňuje směrnici EU WEEE (2012/19/EU). Tento výrobek nese symbol pro třídění, platný pro elektrický a elektronický odpad (WEEE).



Tento symbol znamená, že příslušný produkt na konci jeho životnosti nesmí být likvidován spolu s jiným domácím odpadem. Použité zařízení musíte odnést do oficiální sběrný pro recyklaci elektrických

a elektronických zařízení. obraťte se na místní úřady nebo na prodejce, u kterého jste si zařízení zakoupili, a informujte se o umístění sběrných zařízení. Každá domácnost hraje důležitou roli ve sběru a recyklaci starých zařízení. Správná likvidace starého zařízení pomáhá předejít možným negativním následkům pro životní prostředí a lidské zdraví.

1.5. Dodržování směrnice RoHS:

Produkt, který jste zakoupili splňuje směrnici EU RoHS (2011/65/EU). Neobsahuje žádné škodlivé ani zakázané materiály, které jsou směrnici zakázané.

1.6. Informace o balení



Balení produktu je vyrobeno z recyklovatelných materiálů, v souladu s naší národní legislativou. Obalové materiály nelikvidujte s domácím nebo jiným druhem

odpadu. Odveďte je na sběrné místo balícího materiálu, které má pověření místních orgánů.

2 Chladnička

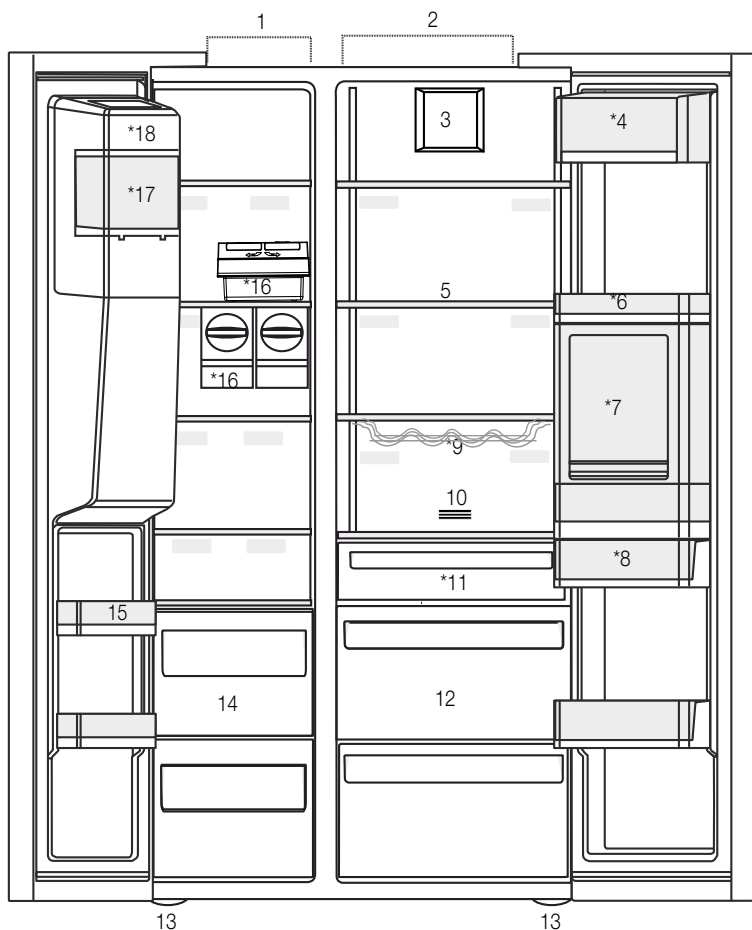

- 1- Mrazicí prostor
 - 2- Chladicí prostor
 - 3- Ventilátor
 - 4- Prostor pro máslo a sýr
 - 5- Skleněné police
 - 6- Police ve dveřích chladicí části
 - 7- Příslušenství Minibar
 - 8- Nádrž na vodu
 - 9- Police na lahve
 - 10- Pachový filtr
 - 11- Oddělení Nulového stupně
 - 12- Zásobníky na zeleninu
 - 13- Nastavitelné stojany
 - 14- Skladovací prostory pro mražené potraviny
 - 15- Police ve dveřích mrazicí části
 - 16- Icematic (Výrobce ledu)
 - 17- Box pro skladování ledu
 - 18- Ozdobné víko pro výrobce ledu
- *Volitelné



*Volitelné: Údaje v této uživatelské příručce jsou schematické a nemusí přesně odpovídat vašemu výrobku. Pokud váš výrobek neobsahuje příslušné části, tyto informace se vztahují na ostatní modely.

2 Chladnička

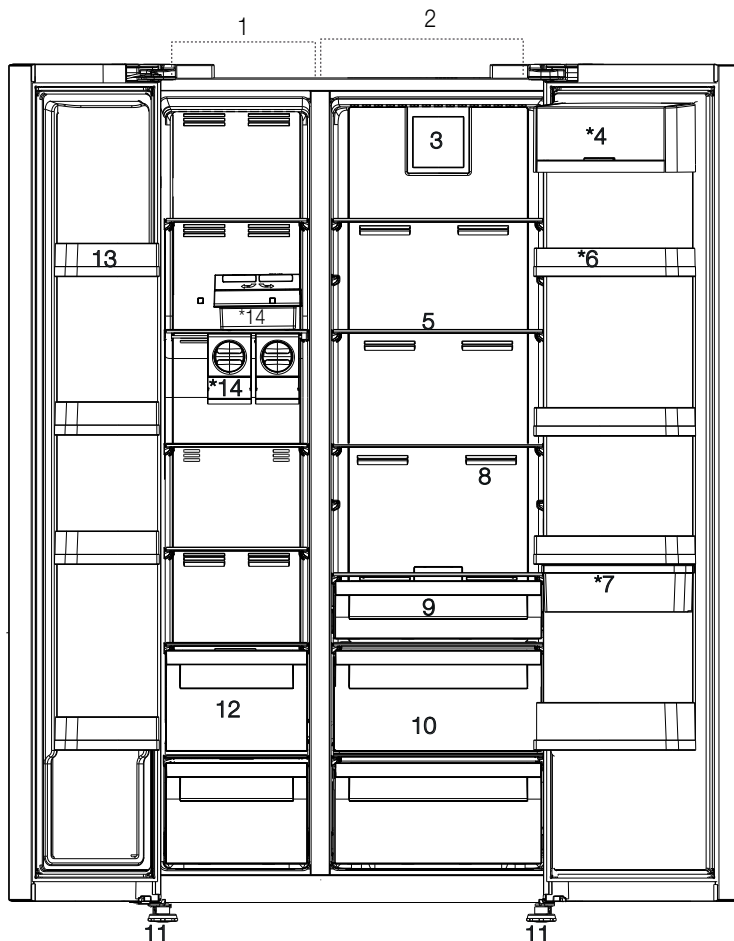

*Volitelné: Údaje v této uživatelské příručce jsou schematické a nemusí přesně odpovídat vašemu výrobku. Pokud váš výrobek neobsahuje příslušné části, tyto informace se vztahují na ostatní modely.

3 Instalace

3.1. Správné místo pro instalaci

Pro instalaci výrobku se obraťte na autorizovaný servis. Pro přípravu produktu pro instalaci vyhledejte informace v uživatelské příručce a ujistěte se, že jsou k dispozici požadované elektrické a vodovodní nástroje. Pokud ne, pro uspořádání těchto nástrojů podle potřeby se obraťte na elektrikáře a vodoinstalatěři.



UPOZORNĚNÍ: Výrobce nenese žádnou odpovědnost za škodu způsobené prací vykonanou neoprávněnými osobami.



UPOZORNĚNÍ: V průběhu instalace musí být napájecí kabel tohoto výrobku odpojen. Pokud tak neučiníte, může to mít za následek smrt nebo vážné zranění!



UPOZORNĚNÍ: Pokud je rozpětí dveří příliš úzké pro přenesení výrobku, odmontujte dveře a otočte produkt na bok, pokud to nefunguje, obraťte se na autorizovaný servis.

- Pro zabránění vibracím umístěte výrobek na rovný povrch.
- Umístěte výrobek alespoň 30 cm od radiátorů, kamen a podobných tepelných zdrojů a alespoň 5 cm od elektrických trub.
- Nevystavujte výrobek přímému slunečnímu záření nebo jej neponechávejte ve vlhkém prostředí.
- Výrobek pro své efektivní fungování vyžaduje dostatečnou cirkulaci vzduchu. Pokud bude výrobek umístěn ve výklenku, nezapomeňte nechat nejméně 5 cm odstup mezi produktem, stropem a stěnami.
- Neinstalujte výrobek v prostředí s teplotami pod -5°C .

3.2. Připojení plastových klínů

Použijte plastové klíny dodané s produktem pro zajištění dostatečného prostoru pro cirkulaci vzduchu mezi výrobkem a stěnou.

1. Chcete-li připojit klíny, odstraňte šrouby na výrobku a použijte šrouby dodané s klíny.

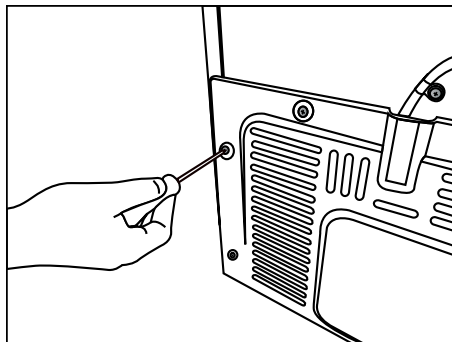

2. Připevněte 2 plastové klíny na kryt větrání jako jsou zobrazeny na obrázku.

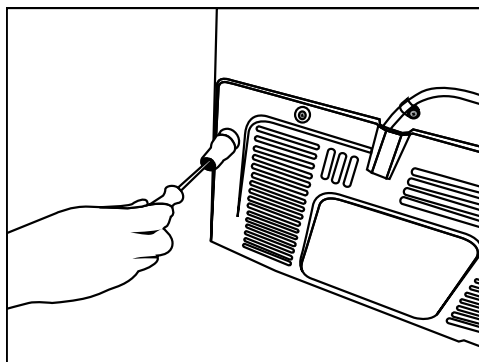

Instalace

3.3. Nastavení stojanů

Jestliže výrobek není v rovnovážné poloze, nastavte přední nastavitelné stojany jejich otáčením směrem doprava nebo doleva.

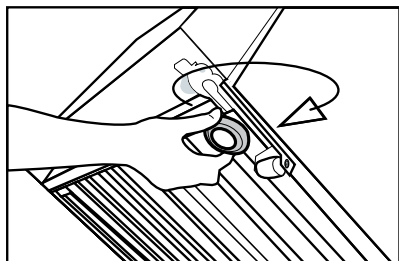
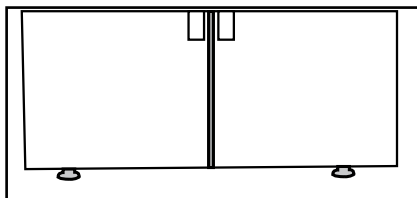

Pro nastavení dveří ve svislém směru,
Uvolnit upevňovací matici ve spodní části
Šroubujte seřizovací matici (CW/CCW), v závislosti
na poloze dveří
Utáhněte upevňovací matici pro konečnou polohu

Pro nastavení dveří ve vodorovném směru,
Povolte upevňovací šroub v horní části
Šroubujte nastavovací šroub (CW/CCW), v
závislosti na poloze dveří
Utáhněte upevňovací šroub v horní části pro
konečnou polohu

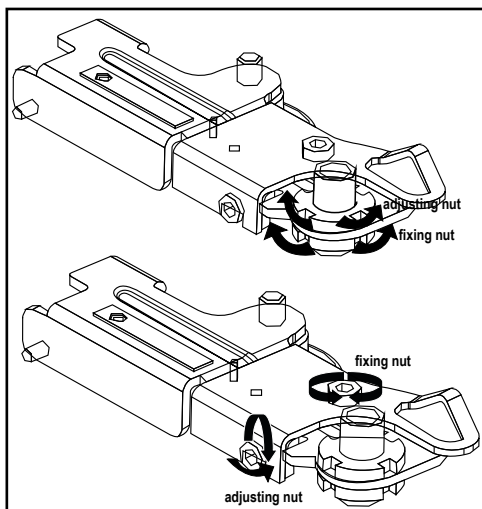

3.4. Připojení napájení



UPOZORNĚNÍ: Pro napájení nepoužívejte rozšířené nebo sdužené zásuvky.



UPOZORNĚNÍ: Poškozený napájecí kabel musí být vyměněn autorizovaným servisem.



Při umístění dvou chladniček v přilehlé pozici, mezi dvěma jednotkami nechte vzdálenost nejméně 4 cm.

- Naše společnost nenese odpovědnost za případné škody vzniklé v důsledku použití bez uzemnění a připojení napájení v nesouladu s vnitrostátními předpisy.
- Zásuvka napájecího kabelu musí být snadno přístupná i po instalaci.
- Mezi zásuvkou a chladničkou nepoužívejte rozdějku nebo prodlužovací kabel.

3.5. Připojení vody

(Volitelné)



UPOZORNĚNÍ: Během připojování odpojte produkt a vodní čerpadlo (pokud je k dispozici).

Připojení vodovodního potrubí, filtru a zásobníku vody výrobku musí být poskytnuty autorizovaným servisem. Tento produkt může být připojen k zásobníku vody nebo přímo na vodovodní síť, v závislosti na modelu. Pro připojení musí být hadice nejprve připojena k výrobku.

Zkontrolujte, zda jsou následující díly dodávány pro model vašeho výrobku:

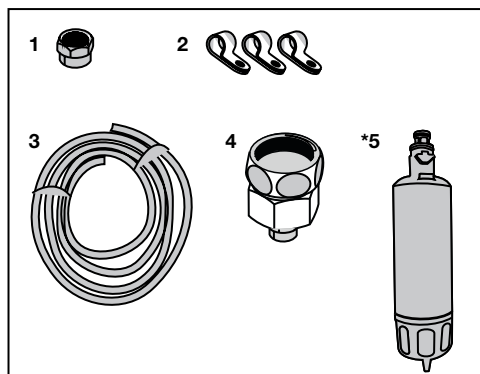

1. Připojka (1 ks): Používá se pro připojení hadice k zadní části výrobku.
2. Hadicová spona (3 kusy): Používá se k upevnění hadice na stěnu.
3. Vodní hadice (1 ks, délka 5 metrů, průměr 1/4 col): Používá se k připojení vody.
4. Adaptér pro baterii (1 ks): Zahrnuje porézni filtr, který se používá pro připojení k síti studené vody.
5. Vodní filtr (1 ks *Volitelně): Slouží k připojení vodovodní sítě do výrobku. Vodní filtr se nevyžaduje, pokud je k dispozici připojení ke zásobníku vody.

Instalace

3.6. Připojení vodovodní hadice k výrobku

Pro připojení hadice k výrobku postupujte podle následujících pokynů.

1. Odstraňte přípojku na trysce adaptéru hadice na zadní straně výrobku a přetáhněte hadici přes přípojku.

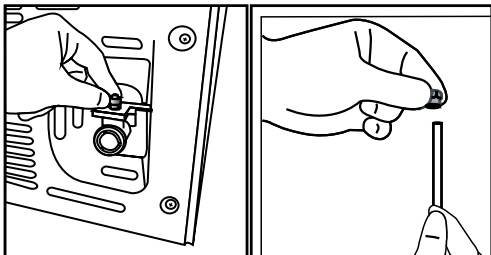

2. Hadici pevně zatláče dolů a připojte ji k adaptéru hadicové trysky.

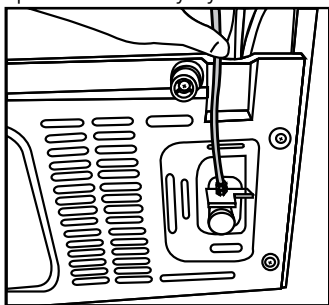

3. Přípojku utáhněte ručně pro připevnění na adaptér hadicové trysky. Přípojku můžete také utáhnout pomocí hasáku nebo kleští.

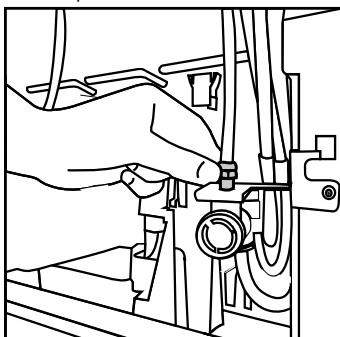

4. Připojte druhý konec hadice k vodovodní síti (viz kapitola 3.7), nebo při použití zásobníku vody, na vodní čerpadlo (viz kapitola 3.8).

3.7. Připojení k vodovodní síti

(Volitelné)

Pokud chcete používat produkt jeho připojením na síť studené vody, ve vaší domácnosti musí být na vodovodní síti studené vody instalována standardní 1/2" přípojka. Pokud není k dispozici přípojka, nebo pokud si nejste jisti, poraďte se s kvalifikovaným instalátérem.

1. Odpojte přípojku (1) z adaptéru na kohoutek (2).

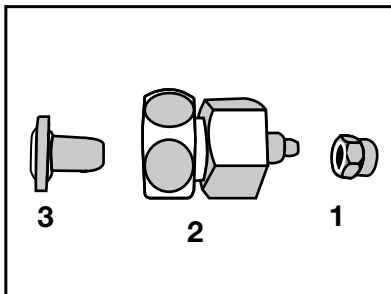

2. Připojte adaptér na kohoutek na vodovodní ventil.

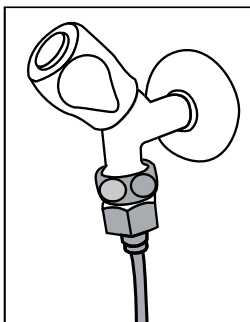

3. Připojte přípojku na vodovodní hadici.

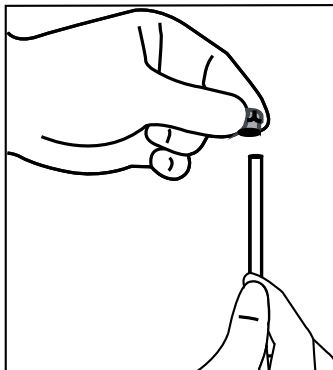

Instalace

4. Připojte přípojku na adaptér na kohoutek a dotáhněte jej ručně / nástrojem.

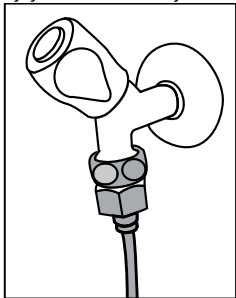

5. Aby nedošlo k poškození, posunutí nebo náhodnému odpojení hadice, použijte klipy poskytované pro řádné připevnění hadice.

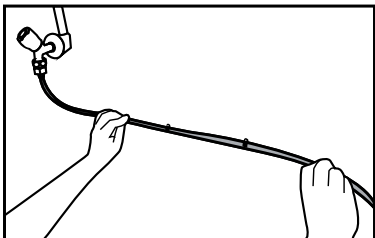

2. Připojte druhý konec vodovodní hadice k vodnímu čerpadlu stisknutím hadice do průvodu hadice na čerpadle.

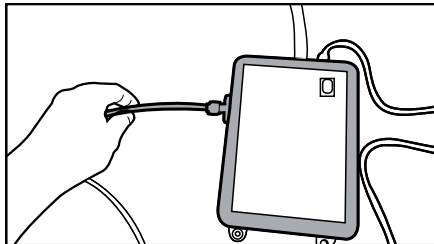

3. Umístěte a upevněte hadici čerpadla do zásobníku vody.

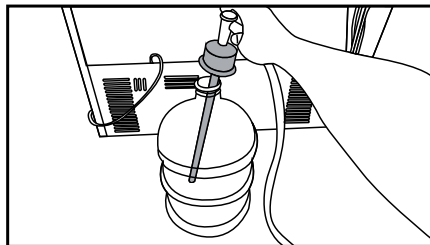

4. Po navázání spojení připojte a spusťte vodní čerpadlo.



UPOZORNĚNÍ: Po zapnutí vodovodního kohoutku se ujistěte, zda ani na jednom konci hadice voda neuniká. V případě úniku, vypněte ventil a dotáhněte všechny spoje pomocí hasáku nebo kleští.

3.8. Pro produkty používající zásobník vody

(Volitelné)

Pokud pro připojení vody k výrobku chcete použít zásobník vody, musí být použito vodní čerpadlo doporučené autorizovaným servisem.

1. Připojte jeden konec vodovodní hadice dodané s čerpadlem k výrobku (viz 3.6) a postupujte podle následujících pokynů.

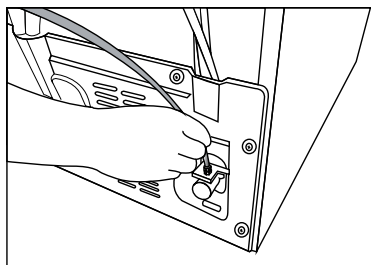

Prosím, po spuštění čerpadla počkejte 2-3 minuty pro dosažení požadované účinnosti.



Pro připojení vody se podívejte také na uživatelský manuál čerpadla.



Při použití zásobníku vody není nutný vodní filtr.

3.9 Vodní filtr

(Volitelné)

Tento produkt může být v závislosti na modelu vybaven interním nebo externím filtrem. Pro připojení vodního filtru postupujte dle následujících pokynů.

Instalace

3.9.1. Upevnění externího filtru na stěnu (volitelné)



UPOZORNĚNÍ: Nepřipojujte filtr na výrobek.

Zkontrolujte, zda jsou následující díly dodávány pro model vašeho výrobku:

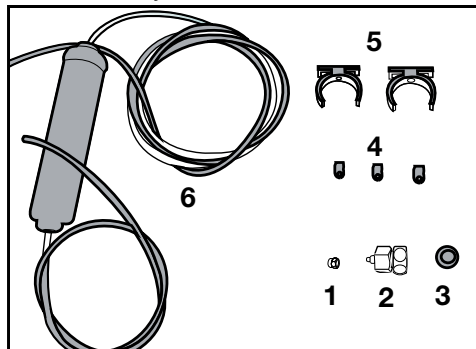

1. Přípojka (1 ks): Používá se pro připojení hadice k zadní části výrobku.
2. Adaptér pro baterii (1 ks): Používá se pro připojení na studenou vodu.
3. Porézní filtr (1 ks)
4. Hadicová spona (3 kusy): Používá se k upevnění hadice na stěnu.
5. Zařízení pro připojení filtru (2 kusy): Používá se k upevnění filtru na stěnu.

6. Vodní filtr (1 ks): Používá se pro připojení výrobku k vodovodní síti. Vodní filtr není nutný při připojení na zásobník vody.

1. Připojte adaptér na kohoutek na vodovodní ventil.
2. Určité umístění pro připevnění vnějšího filtru. Připevněte spojovací zařízení filtru (5) na stěnu.

3. Připojte filtr ve vzpřímené poloze na spojovací zařízení filtru, jak je uvedeno na etiketě. (6)

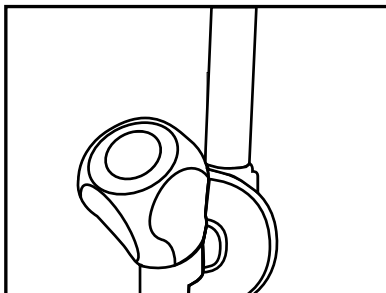

4. Připevněte hadici vystupující z horní části filtru k adaptéru vodovodní přípojky výrobku (viz 3.6.).

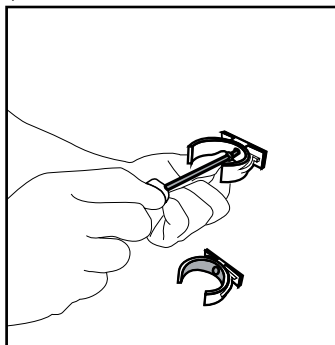

Připojení by mělo vypadat jako je uvedeno na obrázku níže.

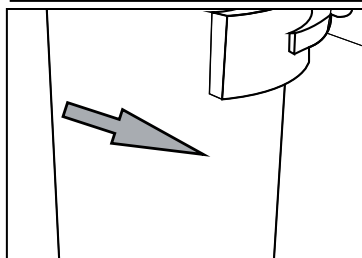
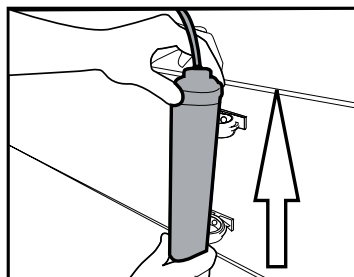

Instalace

3.9.2. Vnitřní filtr

Vnitřní filtr dodávaný s výrobkem není nainstalován při dodání, prosím, při instalaci filtru postupujte podle níže uvedených pokynů.

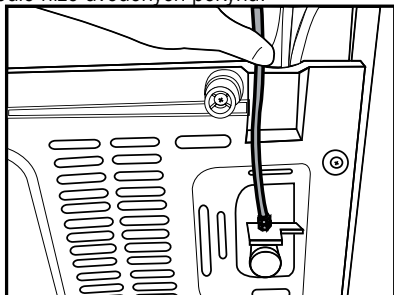

Připojení vodovodu:

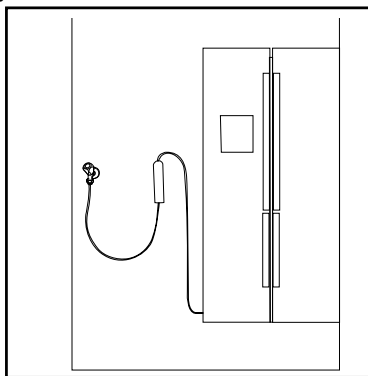

Připojení zásobníku vody:

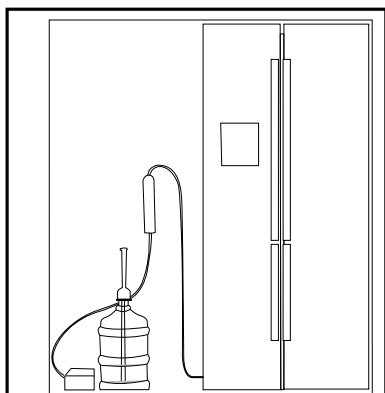

1. Při instalaci filtru musí být aktivní indikátor "Ice Off". ZAPNĚTE / VYPNĚTE indikátor pomocí tlačítka "Ice" na obrazovce.

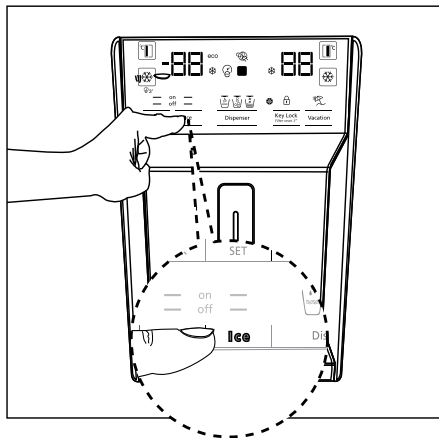

2. Pro přístup k vodnímu filtru odstraňte zásobník na zeleninu (a).

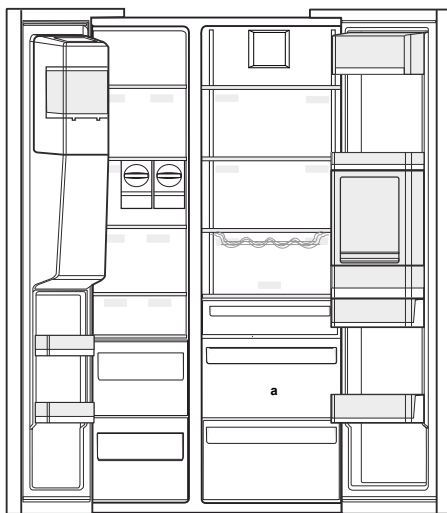

Po připojení filtru prvních deset sklenic vody nepoužívejte.

Instalace

3. Tahem vytáhněte kryt vodního filtru.



Po odstranění krytu několik kapek vody může vytékat, to je normální.

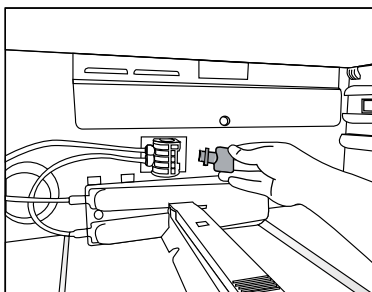

4. Umístěte kryt vodního filtru do mechanismu a zatlačte ho, dokud se nedosedne na své místo.

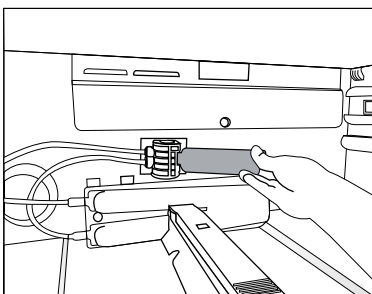

5. Stisknutím tlačítka "Ice" na obrazovce zrušíte režim "Ice Off".



Vodní filtr vyčistí některé cizorodé částice ve vodě. Ale nevyčistí mikroorganismy ve vodě.



Pro aktivaci období výměny filtru viz kapitola 5.2.

4.1. Co udělat pro úsporu energie



Připojení výrobku k elektronickým systémem pro úsporu energie je škodlivé, protože může dojít k poškození výrobku.

- Pro volně stojící zařízení; "tento chladicí spotřebič není určen k použití jako zabudovaný spotřebič.
- Nenechávejte dveře chladničky otevřené po delší dobu.
- Nevkládejte do chladničky horké potraviny nebo nápoje.
- Nepřepíňujte ledničku; blokování vnitřního toku vzduchu sníží chladicí kapacitu.
- Hodnota spotřeby energie specifické pro chladničky se měří s odstraněnou horní poličkou mrazicí části, ostatní police a nejnižší zásuvky zůstanou na svém místě a při maximálním zatížení. Horní skleněná police může být použita v závislosti na tvaru a velikosti potravin, které mají být zmrazeny.
- V závislosti na funkcích tohoto výrobku; rozmrazování zmrazených potravin v chladnějším prostoru zajistí úsporu energie a zachování kvality potravin.
- Protože horký a vlhký vzduch se nedostane přímo do vašeho výrobku, když nejsou dvířka otevřena, spotřebič se optimalizuje ve stávajících podmínkách tak, aby nadějně chránil jídlo umístěné uvnitř. Funkce a součásti, jako jsou kompresor, ventilátor, rozmrazovač,

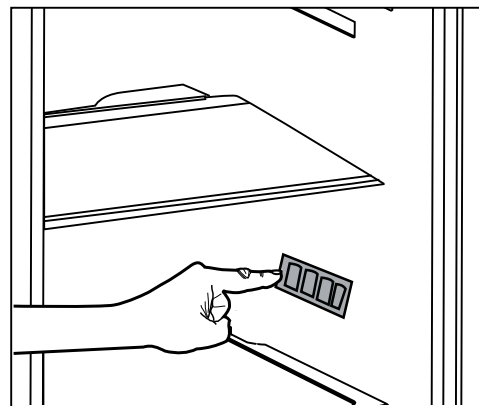

osvětlení, displej aj., budou fungovat tak, aby za těchto podmínek spotřebovávali minimální množství energie.

- Vždy používejte koše/zásuvky poskytované s chladicím prostorem v zájmu nízké spotřeby energie a lepších podmínek skladování.
- Styk potravin s čidlem teploty v mrazničce může zvýšit spotřebu energie zařízení. Zabraňte tedy jakémukoliv kontaktu s čidlem (čidly).
- Ujistěte se, že potraviny nejsou v kontaktu s čidlem teploty prostoru chladničky popsaného níže.

4.2. První uvedení do provozu

Před použitím chladničky se ujistěte, že byly provedeny všechny nezbytné přípravy v souladu s pokyny uvedenými v kapitolách "Bezpečnostní pokyny a životní prostředí" a "Instalace".

- Nechte výrobek běžet bez jídla v jeho nitru po dobu 6 hodin a neotvírejte dveře, pokud to není nezbytné.



Když se kompresor zapne, uslyšíte zvuk. Je normální slyšet zvuk, i když kompresor není aktivní, v důsledku stlačené kapaliny a plynů v chladicím systému.



Je normální, že se přední hrany chladničky ohřejí. Tyto oblasti jsou navrženy tak, aby se zahřály, za účelem zabránění kondenzace.



U některých modelů se přístrojová deska automaticky vypne po 5 minutách po tom, jak byly dveře uzavřeny. Opět se aktivuje, když se dveře otevřou nebo po stisknutí libovolné klávesy.

5 Používání výrobku

5.1. Indikační panel

Indikační panely se mohou lišit v závislosti na modelu vašeho výrobku.

Při používání chladničky vám budou pomáhat zvukové a vizuální funkce indikačního panelu.

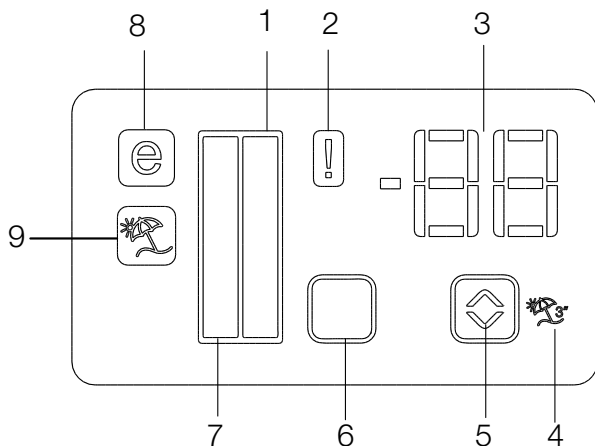

1. Indikátor Chladicího prostoru
2. Indikátor poruchového stavu
3. Indikátor teploty
4. Tlačítko funkce Dovolená
5. Tlačítko pro Nastavení teploty
6. Tlačítko pro volbu Chladicího prostoru
7. Indikátor Chladicího prostoru
8. Indikátor Ekonomického režimu
9. Indikátor funkce Dovolená

***Volitelné**



***Volitelné:** Údaje uvedené v této uživatelské příručce jsou určeny jako koncepty a nemusí být v dokonalém souladu s Vaším výrobkem. Pokud váš výrobek neobsahuje příslušné části, vztahují se tyto informace na ostatní modely.

1. Indikátor Chladicího prostoru

Světlo Chladicího prostoru se zapne při nastavování chladnější teploty v prostoru.

2. Indikátor poruchového stavu

Tento snímač se aktivuje v případě, že chladnička dostatečně nechladí, nebo v případě poruchy čidla. Když je aktivní tato kontrolka, indikátor teploty v mrazicím prostoru zobrazí "E" a Indikátor teploty Chladicího prostoru zobrazí čísla "1, 2, 3 ..." atd. Čísla na ukazateli slouží k informování servisního personálu o poruše.

3. Indikátor teploty

Označuje teplotu mrazící a chladící části.

4. Tlačítko funkce Dovolená

Chcete-li aktivovat tuto funkci, stiskněte a podržte tlačítko Dovolená po dobu 3 sekund. Pokud je funkce Dovolená aktivní, na indikátoru teploty Chladicího prostoru se zobrazí nápis "-" a v chladicím prostoru nebude aktivní žádný proces chlazení. Tato funkce není vhodná pro udržování potravin v chladicím prostoru. Ostatní oddíly budou ochlazovány s příslušnou teplotou nastavenou pro každý prostor.

Zatlačte tlačítko Dovolená () znovu pro zrušení této funkce.

5. Tlačítko pro Nastavení teploty

Teplota příslušné přihrádky se pohybuje v rozmezí -24 ° C. -18°C a 8°C. .. 1°C.

6. Tlačítko pro volbu Chladicího prostoru

Použijte Tlačítko pro volbu Chladicího prostoru pro přepínání mezi částmi chladničky a mrazničky.

7. Indikátor Chladicího prostoru

Světlo Mrazicího prostoru se zapne při nastavování chladnější teploty v prostoru.





8. Indikátor Ekonomického režimu

Označuje pokud chladnička běží v režimu úspory energie. Tento ukazatel bude aktivní, když je teplota v mrazničce nastavena na -18° C.

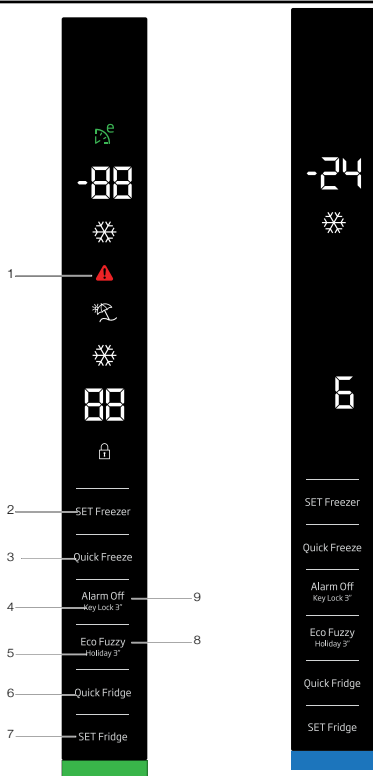
9. Indikátor funkce Dovolená

Označuje pokud je funkce Dovolená aktivní.



-  Green: Display Off / Eco Mode
-  Red: High Temperature / Door Open
-  Blue: Quick Freeze / Quick Fridge
-  White: interaction with product/
Display On after any interaction with buttons
-  Yellow: Vacation



***Volitelné:** Údaje uvedené v této uživatelské příručce jsou určeny jako koncepty a nemusí být v dokonalém souladu s Vaším výrobkem. Pokud váš výrobek neobsahuje příslušné části, vztahují se tyto informace na ostatní modely.

Používání výrobku

- 1- Výpadek energie/Vysoká teplota/Upozornění na chybu
- 2- Nastavení teploty v prostoru mrazničky
- 3- Rychlé mrazení
- 4- Zámek kláves
- 5- Funkce Dovolená
- 6- Rychlé mražení
- 7- Nastavení teploty v prostoru chladničky
- 8- Eco fuzzy
- 9- Vypnutí alarmu

- Alarm vysoké teploty: ČERVENÝ (blikající, 1 Hz)
- Do 1 minuty od otevření dveří (je-li aktivován alarm „otevřené dveře“) se rozsvítí ČERVENÁ kontrolka.

- Jsou-li dveře otevřené: BÍLÁ
- Úsporný režim: ZELENÁ
- Rychlé mrazení: MODRÁ
- Rychlé chlazení: MODRÁ
- Dovolená ŽLUTÁ
- Vyp. displej: ZELENÁ
- **Po zavření dveří, je-li aktivní některý z režimů BÍLÁ / Úsporný režim, Rychlé mrazení, Rychlé chlazení, Dovolená, barva těchto režimů se zobrazí po dobu 1 minuty. (Barva režimu je dominantnější než stav displeje.)**

1. Varování Výpadek napájení/Vysoká teplota/Chyba

Tato kontrolka se rozsvítí během výpadku napájení, při selhání při vysokých teplotách a upozornění na chybu. Během dlouhodobých výpadků napájení se nejvyšší teplota, které mraznička dosáhne, rozbliká na digitálním displeji. Po kontrole potravin v mrazničce stiskněte tlačítko vypnutí alarmu a upozornění vymažte.

Pokud zjistíte, že je tato kontrolka rozsvícená, přečtěte si část "doporučené postupy při řešení problémů".

2. Nastavení teploty v prostoru mrazničky

Nastavení teploty se provádí pro prostor mrazničky. Když toto tlačítko stisknete, můžete teplotu prostoru mrazničky nastavit na -18, -19, -20, -21, -22, -23 a -24.

Chladnička / Uživatelská příručka

3. Rychlé mrazení

Po stisknutí tohoto tlačítka funkce rychlého mrazení se aktivuje kontrolka rychlého mrazení ().

Kontrolka Rychlé mrazení se zapne je-li spuštěna funkce rychlého mrazení a na displeji se zobrazí teplota -27. Chcete-li tuto funkci zrušit, znovu stiskněte tlačítko rychlého mrazení (). Kontrolka Rychlé mrazení se vypne a chladnička se vrátí k normálnímu nastavení. Funkce rychlého mrazení se zruší automaticky za 24 hodin, pokud ji nezrušíte sami. Pokud chcete mrazit velké množství čerstvých potravin, stiskněte tlačítko před vložením potravin do prostoru mrazničky.

4. Zámek kláves,

Tlačítko vypnutí alarmu stiskněte a přidržte po dobu 3 sekund. Rozsvítí se symbol zámku kláves a zámek kláves se aktivuje; když je zámek kláves zapnutý, tlačítka jsou deaktivována. Tlačítko vypnutí alarmu znovu stiskněte a přidržte po dobu 3 sekund. Symbol zámku tlačítek zhasne a režim zámku tlačítek se ukončí.

5. Funkce Dovolená

Abyste aktivovali funkci Dovolená, na 3 sekundy stiskněte toto tlačítko fuzzy, rozsvítí se kontrolka režimu dovolené (). Když se kontrolka funkce dovolené aktivuje, na panelu kontrolky chladničky se zobrazí "- -", a v chladničce nedochází k žádnému aktivnímu chlazení. Když je tato funkce aktivovaná, nehodí se uchovávat potraviny v chladničce. Ostatní prostory se budou chladit v souladu s nastavenou teplotou.

Chcete-li tuto funkci zrušit, znovu stiskněte tlačítko funkce Dovolená.

6. Rychlé chlazení

Je-li aktivována funkce rychlého chlazení, rozsvítí se kontrolka rychlého chlazení () a hodnota teploty v chladničce se zobrazí jako 1. Chcete-li tuto funkci zrušit, znovu stiskněte tlačítko Rychlé chlazení. Kontrolka rychlého chlazení zhasne a chladnička se vrátí zpět do normálního nastavení. Funkce rychlého chlazení se zruší automaticky po uplynutí 1 hodiny, pokud ji nezrušíte sami. Pokud chcete vychladit velké

Používání výrobku

množství čerstvých potravin, tlačítko stiskněte ještě před vložením potravin do prostoru chladničky.

7. Nastavení teploty v prostoru chladničky

Po stisknutí tlačítka lze teplotu v prostoru chladničky nastavit na 8,7,6,5,4,3,2 a 1.

8. Eco fuzzy

Tlačítko Eco fuzzy stiskněte a přidržte na 1 sekundu a aktivujte funkci Eco fuzzy. Chladnička se spustí v nejúspornějším režimu nejméně o 6 hodin později a ukazatel úsporného provozu se rozsvítí, když je funkce aktivní (). Tlačítko Eco fuzzy stiskněte a přidržte na 3 sekundu a funkci Eco fuzzy vypněte.

Tato kontrolka se rozsvítí po 6 hodinách od aktivace funkce Eco fuzzy.

9. Vypnutí alarmu

V případě upozornění na výpadek napájení, vysokou teplotu, po kontrole potravin v mrazničce stiskněte tlačítko vypnutí alarmu a varování vymažte.

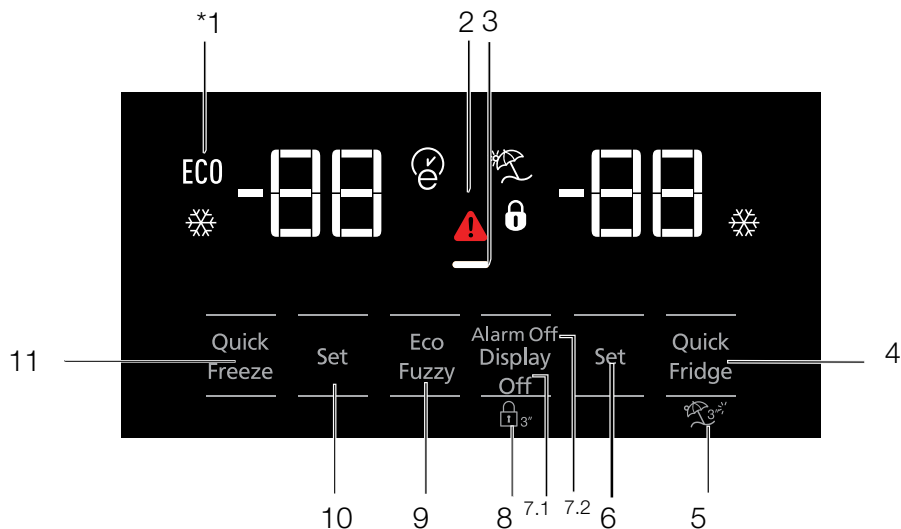

1. Ekonomické použití
2. Alarm Vysoká teplota/Závada
3. Funkce úspory energie (vypnutí displeje)
4. Rychlé chlazení
5. Funkce Dovolená
6. Nastavení teploty v prostoru chladničky
7. Úspora energie (vypnutí displeje)/Vypnutí alarmu
8. Zámek tlačítek
9. Eco-fuzzy
10. Nastavení teploty v prostoru mrazničky
11. Rychlé mražení



***Volitelné:** Údaje uvedené v této uživatelské příručce jsou určeny jako koncepty a nemusí být v dokonalém souladu s Vaším výrobkem. Pokud váš výrobek neobsahuje příslušné části, vztahují se tyto informace na ostatní modely.

Používání výrobku

1. Ekonomické použití

Tato značka se rozsvítí je-li teplota v prostoru mrazničky nastavena na -18°C, nejúspornější nastavení. (ECO) Když je vybrána funkce rychlého chlazení nebo rychlého mrazení, kontrolka ekonomického použití zhasne.

2. Kontrolka Výpadek napájení/Vysoká teplota/Chyba

Tato kontrolka () se rozsvítí v případě selhání teploty nebo spuštění chybových alarmů.

Tato kontrolka se rozsvítí během výpadku napájení, při selhání při vysokých teplotách a upozornění na chybu. Během setrvalých výpadků napájení se nejvyšší teplota, které mraznička dosáhne, rozblíká na digitálním displeji. Po kontrole potravin v mrazničce stiskněte tlačítko vypnutí alarmu a upozornění vymažte.

3. Funkce úspory energie (vypnutí displeje)

Jsou-li dveře produktu ponechány zavřené dlouhou dobu, automaticky se aktivuje funkce úspory energie a rozsvítí se příslušný symbol. Když je funkce úspora energie aktivní, všechny ostatní symboly na displeji zhasnou. Když je aktivována funkce úspory energie, pokud stisknete jakékoli tlačítko nebo otevřete dvířka, režim úspory energie se ukončí a ikony na displeji se vrátí do normálu. Funkce úspory energie se aktivuje během doručení z továrny a nelze ji zrušit.

4. Rychlé chlazení

Když se zapne funkce rychlého chlazení, rozsvítí se kontrolka rychlého chlazení () a na kontrolce teploty v prostoru mrazničky se zobrazí hodnota 1. Dalším stiskem tlačítka rychlého chlazení tuto funkci zrušíte. Ukazatel rychlého chlazení zhasne a vrátí se na normální nastavení. Funkce rychlého chlazení se automaticky zruší po uplynutí 1 hodiny, není-li zrušena uživatelem. Při chlazení velkého množství čerstvých potravin stiskněte tlačítko

rychlého chlazení ještě než potraviny do chladničky vložíte.



5. Funkce Dovolena

Pro aktivaci funkce Dovolena stiskněte na 3 sekundy tlačítko rychlého chlazení; to aktivuje kontrolku režimu Dovolena (). Když se aktivuje funkce Dovolena, kontrolka teploty v prostoru chladničky zobrazí popis „--“ a v prostoru chlazení se neaktivuje žádný proces chlazení. Tato funkce není vhodná k uchovávání potravin v prostoru chladničky. Ostatní prostory zůstanou vychlazené na odpovídající nastavenou teplotu. Chcete-li tuto funkci zrušit, znovu stiskněte tlačítko této funkce.

6. Nastavení teploty v prostoru chladničky

Po stisknutí tlačítka lze teplotu v prostoru chladničky nastavit na 8,7,6,5,4,3,2 a 1. ()

7. 1 Úspora energie (vypnutí displeje)

Stisknutí tohoto tlačítka () rozsvítí značku úspory energie () a aktivuje se funkce úspory energie. Aktivace funkce úspory energie vypne všechny další značky na displeji. Je-li aktivní funkce úspory energie, stisknutí libovolného tlačítka nebo otevření dveří funkci úspory energie deaktivuje a signály na displeji se vrátí do normálního nastavení. Opakované stisknutí tohoto tlačítka () rozsvítí značku úspory energie a funkce úspory energie se deaktivuje.

7.2 Vypnutí alarmu

V případě upozornění na výpadek napájení, vysokou teplotu, po kontrole potravin v mrazničce stiskněte tlačítko vypnutí alarmu a varování vymažte.

8. Zámek tlačítek

Současně stiskněte tlačítko vypnutí displeje, po dobu 3 sekund. Rozsvítí se značka zámku tlačítek a zámek tlačítek se aktivuje; tlačítka budou neaktivní do deaktivace zámku tlačítek. Tlačítko vypnutí displeje znovu stiskněte po dobu 3 sekund.

Používání výrobku

Značka zámku zhasne a režim zámku tlačítek bude deaktivovaný. Abyste přešli změně nastavení teploty chladničky, stiskněte tlačítko vypnutí displeje.

9. Eco-fuzzy

Chcete-li zapnout funkci Eco-fuzzy, na 1 sekundu stiskněte a přidržte tlačítko Eco-fuzzy. Je-li tato funkce aktivní, mraznička se přepne do úsporného režimu minimálně po 6 hodinách a rozsvítí se kontrolka ekonomického použití. Chcete-li funkci Eco-fuzzy (E) deaktivovat, na 3 sekundy stiskněte a přidržte tlačítko funkce Eco-fuzzy.

Když je aktivovaná funkce Eco-fuzzy, kontrolka se rozsvítí po uplynutí 6 hodin.

10. Nastavení teploty v prostoru mrazničky

Teplota v prostoru mrazničky je nastavitelná. Stisknutí tlačítka aktivuje možnost nastavení teploty v prostoru mrazničky na -18, -19, -20, -21, -22, -23 a -24.

11. Rychlé mražení

Pro rychlé zmrazení stiskněte tlačítko; tím se aktivuje indikátor rychlého zmrazení (XX).

Když je funkce rychlého zmrazování zapnutá, rozsvítí se Indikátor Rychlého zmrazování a Indikátor teploty mrazicího prostoru zobrazí hodnotu -27. Pokud znovu stisknete tlačítko (XX) Rychlé zmrazování, tuto funkci zrušíte. Indikátor rychlého zmrazování se vypne a vrátí se do normálního nastavení.

Funkce rychlého zmrazování se automaticky zruší po 24 hodinách, pokud není vypnuta uživatelem. Pro zmrazování velkého množství čerstvých potravin stiskněte tlačítko rychlého zmrazování 6 hodin před umístěním potravin do mrazničky.

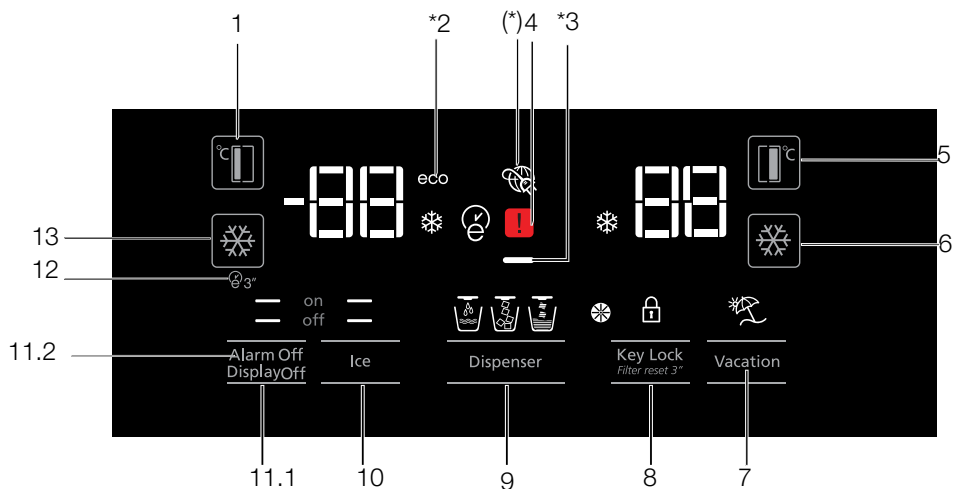

1. Nastavení teploty v prostoru mrazničky
2. Úsporný režim
3. Funkce úspory energie (vypnutí displeje)
4. Kontrolka Výpadek napájení/Vysoká teplota/ Chyba
5. Nastavení teploty v prostoru chladničky
6. Rychlé chlazení
7. Funkce Dovolená
8. Zámek tlačítek/Zrušení alarmu Výměna filtru
9. Výběr - voda, kousky ledu, kostky ledu
10. Výroba ledu zap./vyp.
11. Zapnutí/Vypnutí displeje /Vypnutí alarmu
12. Autoeco
13. Rychlé mražení



***Volitelné:** Údaje uvedené v této uživatelské příručce jsou určeny jako koncepty a nemusí být v dokonalém souladu s Vaším výrobkem. Pokud váš výrobek neobsahuje příslušné části, vztahují se tyto informace na ostatní modely.

Používání výrobku

1. Nastavení teploty v prostoru mrazničky

Stisknutí tlačítka () aktivuje možnost nastavení teploty v prostoru mrazničky na -18,-19,-20,-21,-22,-23,-24,-18...

2. Úsporný režim

Označuje, že je chladnička spuštěná v režimu úspory energie. Tato kontrolka se aktivuje je-li teplota v prostoru mrazničky nastavená na teplotu -18 nebo v případě, že se v rámci funkce spustilo úsporné chlazení. (ECO)

3. Funkce úspory energie (vypnutí displeje)

Jsou-li dveře produktu ponechány zavřené dlouhou dobu, automaticky se aktivuje funkce úspory energie a rozsvítí se příslušný symbol. Když je funkce úspora energie aktivní, všechny ostatní symboly na displeji zhasnou. Když je aktivována funkce úspory energie, pokud stisknete jakékoli tlačítko nebo otevřete dvířka, režim úspory energie se ukončí a ikony na displeji se vrátí do normálu. Funkce úspory energie se aktivuje během doručení z továrny a nelze ji zrušit.

4. Kontrolka Výpadek napájení/Vysoká teplota/Chyba

Tato kontrolka () se rozsvítí v případě selhání teploty nebo spuštění chybových alarmů.

Tato kontrolka se rozsvítí během výpadku napájení, při selhání při vysokých teplotách a upozornění na chybu. Během setrvalých výpadků napájení se nejvyšší teplota, které mraznička dosáhne, rozblíká na digitálním displeji. Po kontrole potravin v mrazničce stiskněte tlačítko vypnutí alarmu a upozornění vymažte.

5. Nastavení teploty v prostoru chladničky

Po stisknutí tlačítka () lze teplotu v prostoru chladničky nastavit na 8, 7, 6, 5, 4, 3, 2...

6. Rychlé chlazení

Rychlé chlazení spustíte stisknutím tlačítka; potom se rozsvítí kontrolka rychlého chlazení ().

Dalším stiskem tohoto tlačítka tuto funkci vypnete.

Tuto funkci použijte při vkládání čerstvých potravin do prostoru chladničky nebo k rychlému vychlazení potravin. Když se tato funkce aktivuje, chladnička v



tomto režimu poběží po dobu 1 hodiny.

7. Funkce Dovolena

Když se aktivuje funkce (), kontrolka teploty v prostoru chladničky zobrazí popis „--“ a v prostoru chlazení se neaktivuje žádný proces chlazení.

Tato funkce není vhodná k uchování potravin v prostoru chladničky. Ostatní prostory zůstanou vychlazené na odpovídající nastavenou teplotu. Chcete-li tuto funkci zrušit, znovu stiskněte tlačítko této funkce. ()

8. Zámek tlačítek / Zámek tlačítek / Zrušení alarmu Výměna filtru



Pro aktivaci zámku tlačítek stiskněte tlačítko (). Tuto funkci můžete také použít k tomu, abyste zabránili změně nastavení teploty v chladničce. Filtr chladničky se musí měnit každých 6 měsíců. Pokud budete postupovat dle pokynů v části 5.2, chladnička automaticky vypočte zbývající dobu a když filtr expiruje, rozsvítí se kontrola s upozorněním ().

Tlačítko () stiskněte a přidržte po dobu 3 sekund a kontrolku s upozorněním na výměnu filtru vypněte.



9. Výběr - voda, kousky ledu, kostky ledu

Mezi výběrem vody (), kostek ledu () a kousků ledu () procházejte tlačítkem číslo 8. Aktivní kontrolka zůstane rozsvícená.

10. Výroba ledu Zap./Vyp.

Pro zrušení výroby ledu stiskněte tlačítko (), pro aktivaci (off ) tlačítko (on ).

11.1 Zapnutí/Vypnutí displeje

Pro zapnutí/vypnutí displeje stiskněte ( off) tlačítko (XX) nebo ( on).

11.2 Vypnutí alarmu

V případě upozornění na výpadek napájení, vysokou teplotu, po kontrole potravin v mrazničce stiskněte tlačítko vypnutí alarmu a varování vymažte.

Používání výrobku

12. Autoeco

Tuto funkci aktivujete stisknutím tlačítka Autoeco () na 3 sekundy. Pokud dveře necháte poté, co tuto funkci zvolíte, delší dobu zavřené, část chladničky se přepne do úsporného režimu. Tuto funkci deaktivujete opakovaným stisknutím tohoto tlačítka.

Když je aktivovaná funkce Autoeco, kontrolka se rozsvítí po uplynutí 6 hodin. ()

13. Rychlé mražení

Pro rychlé zmrazení stiskněte tlačítko; tím se aktivuje indikátor rychlého zmrazení ().

Když je funkce rychlého zmrazování zapnutá, rozsvítí se Indikátor Rychlého zmrazování a Indikátor teploty mrazícího prostoru zobrazí hodnotu -27. Pokud znovu stisknete tlačítko () Rychlé zmrazování, tuto funkci zrušíte. Indikátor rychlého zmrazování se vypne a vrátí se do normálního nastavení.

Funkce rychlého zmrazování se automaticky zruší po 24 hodinách, pokud není vypnuta uživatelem.

Pro zmrazování velkého množství čerstvých potravin stiskněte tlačítko rychlého zmrazování 6 hodin před umístěním potravin do mrazničky.

5.2. Aktivace varování výměny vodního filtru

(Pro produkty připojené k vodovodní síti a vybavené filtrem)

Varování výměny vodního filtru se aktivuje následovně:

Automatický výpočet doby použití filtru není aktivovaný z továrny.

Musí být aktivován u výrobků vybavených filtrem.

Displej S4, který používáme v ledničce, má systém s devíti klíči.

Nastavené hodnoty se zobrazují na displeji.

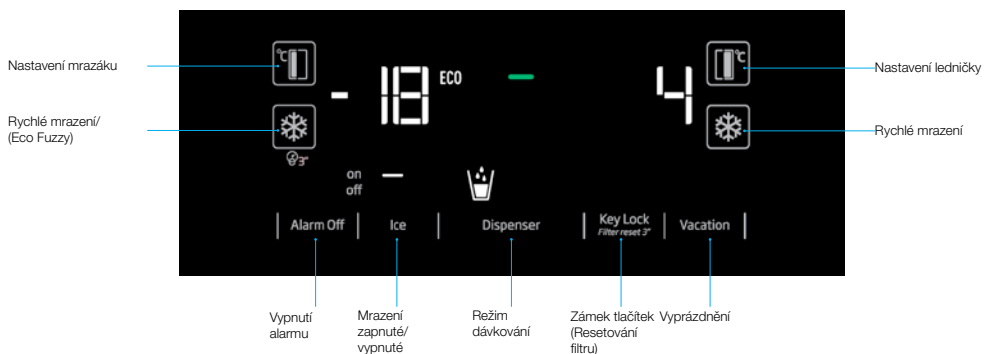

*(zmáčknutí po dobu 3 vteřin)

Po napájení zmáčkněte Vypnout alarm a Vyprázdnit po dobu 3 vteřin pro vstup do obrazovky vložení hesla.



Používání výrobku

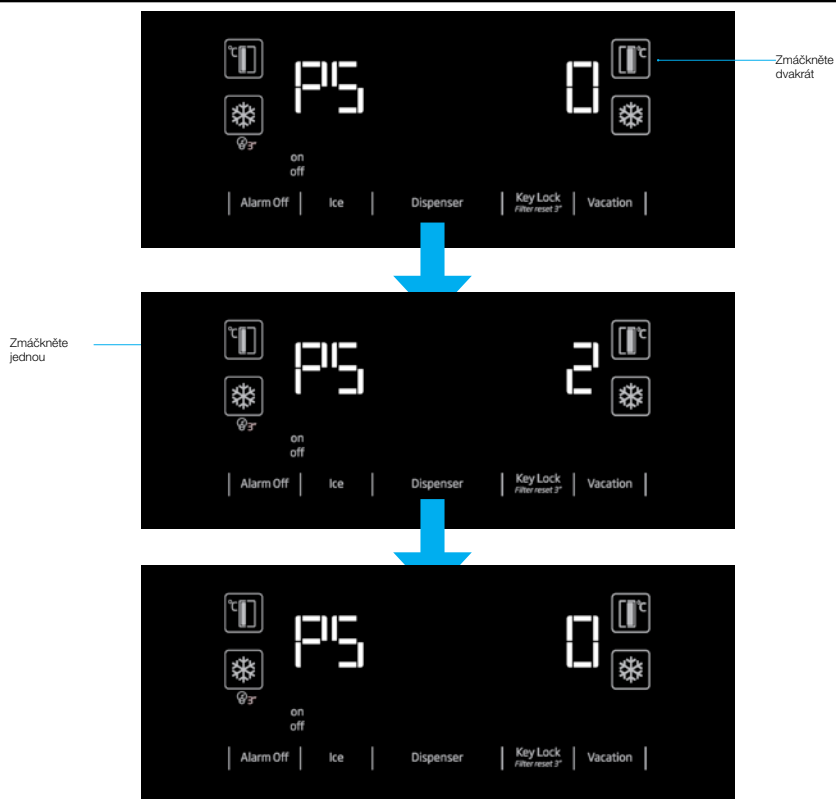

“Po shlédnutí PS 0 na obrazovce odpojte ledničku a opět jí zapojte. Tímto způsobem bude aktivováno filtrační počítadlo. Upozorňující LED světlo filtru se na obrazovce aktivuje po 130 dnech. Po výměně filtru za nový zmáčkněte tlačítko Zámek po dobu 3 vteřin, aby začalo filtrační počítadlo odpočet 130 dnů. Opakujte uvedené kroky pro zrušení této funkce.”

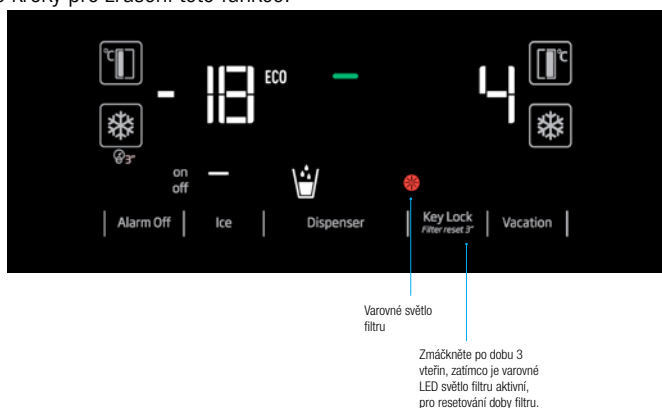

5.3. Crisper s řízenou vlhkostí (vždy čerstvé potraviny)

*volitelné

Vlhkost zeleniny a ovoce je kontrolována díky funkci crisperu s řízenou vlhkostí, která zajistí, že potraviny zůstanou déle čerstvé.

Zeleninu nikdy do crisperu nedávejte v sáčcích. V případě, že zeleninu v sáčcích ponecháte, dojde k jejímu rychlému rozkladu. V případě nastavení vysoké úrovně vlhkosti si vaše zelenina zachová svoji úroveň vlhkosti a lze ji uchovat rozumnou dobu, bez potřeby uchování v sáčcích. V případě kontaktu s jinými druhy zeleniny, který se z hygienických důvodů nedoporučuje, použijte místo sáčku perforovaný papír, pěnu nebo podobné balicí materiály.

Při vložení zeleniny je třeba vzít v úvahu specifickou hmotnost zeleniny. Těžkou a tvrdou zeleninu musíte vložit do spodní části crisperu a na ni lehkou a měkkou zeleninu.

Do stejného crisperu jako další zeleninu a ovoce neukládejte hrušky, meruňky, broskve, atd. a jablka, která mají vysokou úroveň tvorby ethylenového plynu. Ethylenový plyn vydávaný tímto ovocem může způsobit rychlejší zkažení jiného ovoce a zeleniny.

Hlavní část crisperu z chladničky nevyjímejte vyjma případů, kdy musíte a v případě potřeby kontaktujte technický servis. Před vyjmutím hlavní části crisperu ho otřete a vyčistěte navlhčeným hadříkem.

5.4. Modré světlo/HarvestFresh

*Nemusí být k dispozici pro všechny modely

Pro modré světlo,

Ovoce a zelenina uložené v přihrádce na ovoce a zeleninu, které jsou osvětleny modrým světlem, pokračují ve své fotosyntéze účinkem vlnové délky modrého světla a zachovávají si tak obsah vitamínů.

Pro HarvestFresh,

Ovoce a zelenina uložené v přihrádce na ovoce a zeleninu které jsou osvětleny technologií HarvestFresh si zachovávají své vitamíny déle díky cyklu s modrým, zeleným, červeným světlem a tmou, které simulují denní cyklus. Pokud otevřete dvířka chladničky v tmavém období technologie HarvestFresh, chladnička to automaticky detekuje a rozsvítí modro-zelené nebo červené světlo, aby osvětlovala přihrádku na ovoce a zeleninu pro vaše pohodlí. Po zavření dvířek chladničky bude tmavá perioda pokračovat a bude představovat noční čas v denním cyklu.

Používání výrobku

5.5. Používání dávkovače vody (u některých modelů)



Prvních několik sklenic vody odebrané z dávkovače vody bude obvykle teplých.



Pokud se dávkovač vody nepoužívá delší dobu, abyste získali čistou vodu, první sklenice vody vylijte.

Po prvním provozu budete muset pro získání studené vody počkat přibližně 12 hodin.

Pomocí displeje vyberte možnost vody, pak vytáhněte páčku pro získání vody. Krátce po stisknutí páčky zvolte pohár.

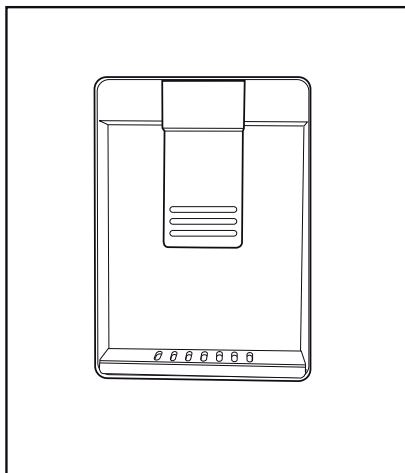

5.6. Plnění nádrže dávkovače vody

Otevřete víko nádrže na vodu, tak jak je znázorněno na obrázku. Naplňte ji čistou pitnou vodou. Zavřete víko.

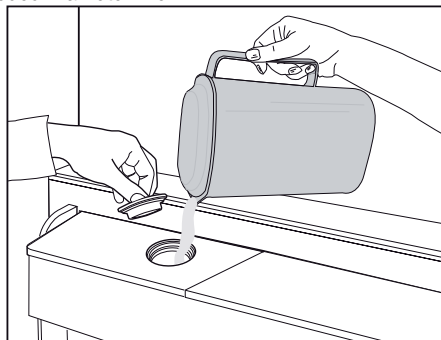

Používání výrobku

5.7. Čištění nádrže na vodu

Vyberte nádrž na vodu uvnitř police dveří.

Odpojte ji držením za obě strany dveřní police.

Držte obě strany vodní nádrže a odstraňte ji v 45° úhlu.

Vymějte a vyčistěte víko nádrže na vodu.

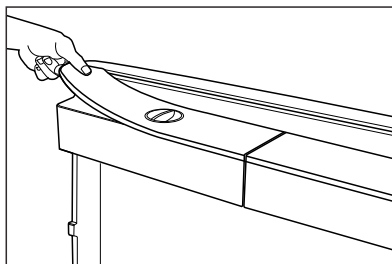
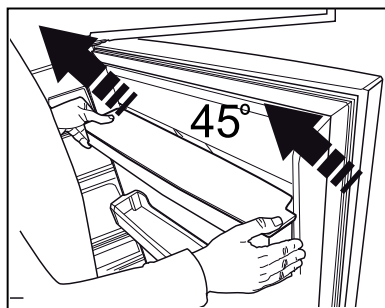
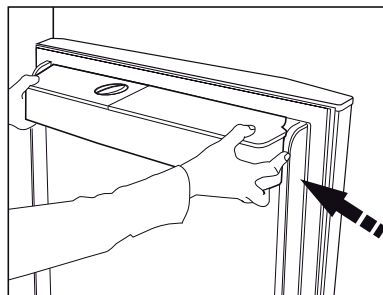

Nenaplňujte nádrž na vodu ovocnou šťávou, šumivými nápoji, alkoholickými nápoji nebo jinými kapalinami nekompatibilní pro použití s dávkovačem vody. Používání těchto kapalin může způsobit poruchu a poškození dávkovače vody. Použití dávkovače vody tímto způsobem není v souladu se zárukou. Chemické látky a aditiva v těchto nápojích / kapalinách mohou způsobit materiální škody na vodní nádrži.



Vodní nádrž a komponenty dávkovače vody není možné čistit v myčce nádobí.

Používání výrobku

5.8. Čerpání ledu / vody

(Volitelné)

Pro čerpání vody (☰) / ledových kostek (☱) / roztržitého ledu (☲) použijte displej a vyberte příslušnou volbu. Čerpejte vodu / led stlačením páčky dávkovače vody směrem dopředu. Při přepínání mezi ledovými kostkami (☱) / roztržitým ledem (☲) může být předchozí typ ledu propuštěn ještě několikrát.

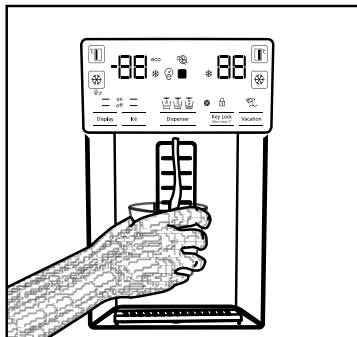

- Před zahájením prvního čerpání ledu z ledového / vodního dávkovače musíte počkat přibližně 12 hodin. Z dávkovače nemusí vycházet led, pokud v zásobníku ledu není dostatek ledu.
- Nepoužívejte prvních 30 kusů ledových kostek (3-4 litry) vyrobených po prvním provozu.
- V případě výpadku elektrické energie nebo dočasné poruchy, led se může částečně roztavit a znovu zmrazit. To způsobí, že se kusy ledu vzájemně spojí. V případě delšího výpadku nebo poruchy, se led může roztavit a uniknout. Pokud se setkáte s tímto problémem, odstraňte led z ledového zásobníku a vyčistěte zásobník.



UPOZORNĚNÍ: Vodní systém výrobku může být zapojen pouze do vodovodu se studenou vodou. Nepřipojujte k vedení teplé vody.

- Výrobek při prvním uvedení do provozu nemusí vypouštět vodu. To je způsobeno vzduchem v systému. Vzduch musí být ze systému vypuštěn. Pro provedení stiskněte páčku dávkovače vody po dobu 1-2 minut, dokud dávkovače vody vypustí vodu. Počáteční průtok

vody může být nepravidelný. Po vypuštění vzduchu ze systému voda poteče obvyklým způsobem.

- Při prvním použití filtru může být voda kalná, prvních deset sklenic vody vylijte.
- Po první instalaci budete muset pro získání studené vody počkat přibližně 12 hodin.
- Systém vody výrobku je určen pouze pro čistou vodu. Nepoužívejte žádné jiné nápoje.
- Doporučuje se odpojit přívod vody v případě, že výrobek nebudete delší dobu používat, během dovolené apod..
- Pokud se dávkovač vody nepoužívá delší dobu, první 1-2 sklenice vypouštěné vody mohou být teplé.

5.9. Odkapávací zásobník

(volitelný)

Voda kapající z dávkovače vody se hromadí v misce na odkapávání, není k dispozici odvedení vody.

Vytáhněte zásobník na odkapávání nebo zatlačte na její hrany a vyjměte zásobník. Následně můžete vodu uvnitř misky na odkapávání vylít.

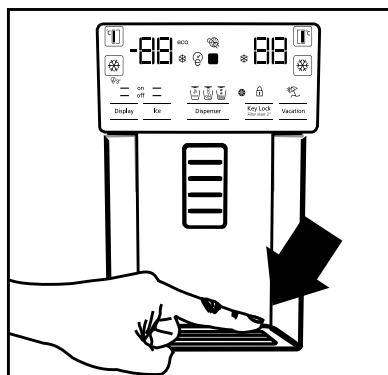

5.10. Oddělení Nulového stupně

(Volitelné)

Použijte tento prostor pro udržení lahůdek nebo masných výrobků pro okamžitou spotřebu při nižších teplotách. Do tohoto prostoru nepokládejte ovoce a zeleninu. Můžete rozšířit vnitřní objem výrobku tím, že odstraníte některé oddělení s nulovým stupněm. Pokud chcete odstranit oddělení, jednoduše jej potáhněte ven, zvedněte a vytáhněte.

5.11. Zásobník na zeleninu

Zásobník na zeleninu chladničky je navržen tak, aby zelenina zůstala čerstvá při zachování své vlhkosti. Za tímto účelem je celková cirkulace chladného vzduchu v zásobníku na zeleninu intenzivnější. Skladujte ovoce a zeleninu v tomto prostoru. Udržujte zelené, listnaté zeleniny a ovoce odděleně, aby se prodloužila jejich životnost.

5.12. Ionizátor

(Volitelné)

Ionizační systém ve vzduchovém potrubí chladicí části slouží k ionizaci vzduchu. Emise negativních iontů eliminuje bakterie a další molekuly způsobující zápach ve vzduchu.

5.13. Minibar

(Volitelné)

Minibar police ve dveřích chladničky může být přístupná bez otevření dveří. To vám umožní snadný přístup k často spotřebovaným potravinám a nápojům z chladničky. Chcete-li otevřít kryt minibaru, zatlačte ho svými rukama a zatáhněte směrem k sobě.



UPOZORNĚNÍ: Nepokládejte, nekvačte ani nepokládejte těžké předměty na kryt minibaru. Mohlo by dojít k poškození výrobku nebo by Vám mohlo způsobit zranění.

Pro zavření tohoto prostoru jednoduše zatlačte horní část krytu směrem dopředu.

5.14. Pachový filtr

(volitelný)

Pachový filtr v prostoru vzduchového potrubí chladiče zabrání vzniku nežádoucího zápachu.

Používání výrobku

5.15. Icematic a box pro skladování ledu

(Volitelné)

Naplňte icematic vodou a uložte jej na své místo. Led bude připraven asi po dvou hodinách. Při výběru ledu Icematic neodstraňujte.

Otočte tlačítka na ledové komoře v pravém směru o 90°, led vypadne do níže uloženého Boxu pro skladování ledu. Následně můžete vybrat zásobník ledu a podávat led.



Box pro skladování ledu je určen pouze pro uchovávání ledu. Nenaplňujte ho vodou. Mohlo by dojít k jeho zlomení.

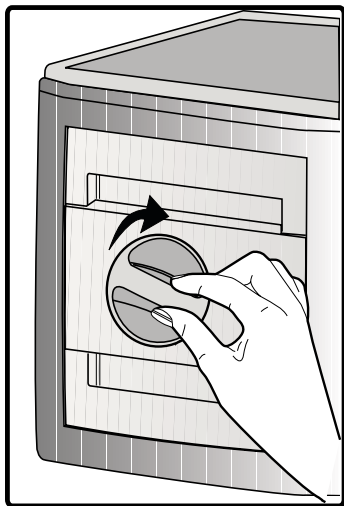

5.16. Výrobník ledu

(volitelné)

Výrobník ledu se nachází v horní části krytu mrazničky.

Uchopte držadla na stranách ledové nádrže a pohybujte s ním nahoru až do jeho odstranění.

Vyberte Ozdobné víko pro výrobník ledu pohybem směrem nahoru.

OBSLUHA

Odstranění ledového zásobníku

Uchopte ledový zásobník za rukojeť, potlačte směrem nahoru a ledovou nádrž vytáhněte. (Obrázek č. 1)

Opětné nasazování ledového zásobníku

Uchopte ledový zásobník za rukojeť, potlačte směrem nahoru v nakloněném uhlí, aby strany zásobníku vešly do svých

drážek a ujistěte se, že kolík volby ledu je správně namontován. (Obrázek č. 2)

Pevně zatlačte směrem dolů, dokud není volného místa mezi zásobníkem a plastem dveří. (Obrázek č. 2)

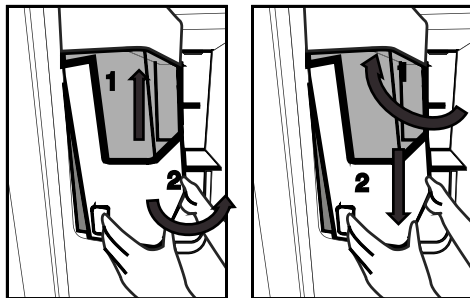

Pokud máte problémy při montáži zásobníku, otočte přístroj o 90° a znovu jej nainstalujte, jak je uvedeno na Obrázku č. 3.

Zvuk, který slyšíte při padnutí ledu do zásobníku je součástí normálního provozu.

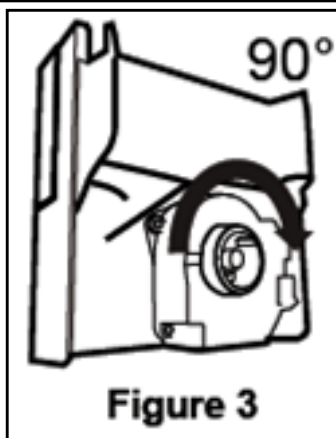

Figure 3

Pokud dávkovač ledu nefunguje správně

Pokud ledové kostky delší dobu neodstraníte, mohou vytvořit ledový blok. V tom případě, prosím, odstraňte zásobník ledu v souladu s výše uvedenými pokyny a oddělte kusy ledu, zlikvidujte neoddělitelný led a ledové kostky vložte zpět do zásobníku pro ledové kostky. (Obrázek č. 4)



Figure 4

Když led nevychází, zkontrolujte, zda led neuvízl v kanálech a odstraňte ho. Pravidelně kontrolujte ledový kanál a odstraňte překážky, jak je znázorněno na Obrázku č. 5.

Při použití Vaší chladničky poprvé, nebo pokud jste ji nepoužívali delší dobu,

ledové kostky mohou být malé v důsledku vzduchu v potrubí po připojení, všechn vzduch bude během normálního použití odstraněn.

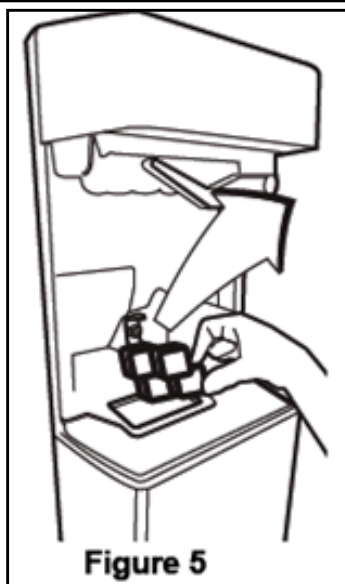

Figure 5

Zlikvidujte led vyrobený přibližně za jeden den, protože vodní potrubí může obsahovat nečistoty.

Upozornění!

Nevkládejte své ruce nebo jiné předměty do ledového kanálu a mezi nože, protože může dojít k poškození částí nebo

Vašich rukou.

Nedovolte, aby se děti věšely na dávkovač ledu nebo na výrobek ledu, protože to může způsobit zranění.

Pro zabránění pádu ledového zásobníku při jeho odstranění používejte obě své ruce.

Pokud se dveře zavírají těžko, může to být způsobeno rozlitou vodou přes ledový zásobník.

Používání výrobku

Ledový zásobník odmontujte jen v případě nutné potřeby.

Pokud dojde k přerušení (led nevychází z chladničky) při vyjmutí drceného ledu, zkuste vyjmout kostkový led. Poté bude chladnička zase připravena k vyjmutí drceného ledu.

Při vyjmutí drceného ledu ze začátku může vycházet kostkový led. Občas může docházet k tvorbě kostkového ledu při vyjmutí drceného ledu.

Na dvířkách chladničky před zařízením na výrobu ledu se může tvořit lehká vrstva námrazy.

Je to normální jev, doporučuje se včasné očištění.

Mřížka ve spodní části nádržky na vodu se časem naplňuje vodou. Je třeba ji pravidelně čistit.

Doporučujeme pravidelně očišťovat tuto oblast.

Když led vypadává z nádoby na led, vydávaný zvuk je normální a neukazuje na žádnou poruchu spotřebiče.

Řezací mechanismus uvnitř zařízení na led je ostrý a může způsobit úraz ruky.

Pokud v dávkovači není led, to může znamenat, že se kostky ledu slepily, v tomto případě vyjměte nádobu a očistěte ji.

Typ ledu nelze změnit na displeji, když je stisknut spouštěcí mechanismus výroby ledu. Uvolněte spouštěcí mechanismus, změňte typ ledu na displeji a poté znovu výrobu ledu aktivujte.

Typ ledu nelze změnit na displeji, když je stisknut spouštěcí mechanismus výroby ledu. Uvolněte spouštěcí mechanismus, změňte typ ledu na displeji a poté znovu výrobu ledu aktivujte.

5.17. Zmrazování čerstvých potravin

- Pokud chcete zachovat kvalitu potravin, potraviny umístěné v mrazničce musí být zmrazené tak rychle, jak je to možné, z toho důvodu použijte funkci rychlého zmrazení.
- Pro zmrazování velkého množství čerstvých potravin stiskněte tlačítko rychlého zmrazení 6 hodin před umístěním potravin do mrazničky.
- Zmrazení potravin v čerstvém stavu prodlouží dobu jejich skladování v mrazničce.
- Zabalte potraviny do vzduchotěsných balení a těsně jejich uzavřete.
- Ujistěte se, že potraviny jsou před vložením do mrazničky zabaleny. Místo tradičního obalového papíru použijte krabice do mrazáku, staniol a papír odolný proti vlhkosti, igelitové sáčky nebo podobné obalové materiály.
- Před zmrazením označte každé balení potravin napsáním data na jejich obal. To vám umožní určit čerstvost každého balení při každém otevření mrazničky. Udržujte dřívější položky potravin v přední části, abyste zajistili, že budou použity jako první.
- Zmrazené potraviny musí být použity ihned po rozmrazení a neměly by být znovu zmrazeny.
- Nezmrazujte velké množství potravin najednou.

Používání výrobku

5.18. Doporučení pro skladování zmrazených potravin

Chladicí prostor musí být nastaven na méně než -18° C.

1. Umístěte potraviny do mrazničky co nejdříve, aby nedošlo k jejich rozmrazení.
2. Před zmrazením zkontrolujte položku "Datum spotřeby" na obalu abyste se ujistili, že ještě nevypršel.
3. Ujistěte se, že balení potravin není poškozeno.

5.19. Podrobnosti o mrazničce

Podle norem IEC 62552, mrazák musí mít schopnost zmrazit 4,5 kg potravin na teplotu -18°C nebo nižší do 24 hodin na každých 100 litrů objemu mrazicího prostoru. Potraviny mohou být zachovány po delší dobu pouze při teplotě do teploty -18°C. Potraviny můžete udržovat čerstvé po dobu několika měsíců (v mrazáku na nebo pod teplotou -18 ° C).

Potraviny které mají být zmrazeny nesmí přijít do kontaktu s již zmrazenými potravinami uvnitř mrazničky z důvodu zabránění jejich částečnému rozmrazení.

Nastavení Mrazicí části	Nastavení Chladicí části	Popis
-18°C	4°C	Toto je výchozí, doporučeno nastavení.
-20, -22 nebo -24 ° C	4°C	Tyto nastavení se doporučují pro teploty nad 30 ° C.
Rychlé mrazení	4°C	Stiskněte funkci rychlého zmrazení 6 hodin před umístěním potravin, kdy se proces dokončí, výrobek se vrátí na předchozí nastavení.
-18°C nebo nižší	2°C	Použijte toto nastavení, pokud si myslíte, že chladicí prostor není dostatečně studený vzhledem k teplotě prostředí nebo časté otevírání dveří.

Používání výrobku

Zeleninu uvařte a vodu odfiltrujte pro prodloužení doby zmrazeného skladování. Po filtraci dejte jídlo do vzduchotěsných balení a umístěte jej v mrazničce. Banány, rajčata, hlávkový salát, celer, vařené vejce, brambory a podobné potraviny nezmrázujte. Zmrazení těchto potravin jednoduše sníží nutriční hodnoty a kvalitu těchto potravin, jakož i způsobí jejich případné znehodnocení, které je zdraví škodlivé.

5.20.Umístění jídla

Police v mrazicí části	Různý mražené zboží jako jsou maso, ryby, zmrzlina, zelenina apod..
Police v chladicí části	Potraviny v hrnci, talíře a krabice s víčky, vejce (v krabicích s víčkem)
Police ve dveřích chladicí části	Malé a balené potraviny nebo nápoje
Zásobník na zeleninu	Ovoce a zelenina
Část pro čerstvé potraviny	Lahůdky (potraviny pro snídani, masné výrobky, které mají být konzumovány v krátké době)

5.21.Upozornění na otevřené dveře (volitelné)

Pokud dveře výrobku zůstanou otevřené po dobu 1 minuty, zazní akustické upozornění. Akustický upozornění ztichne, když jsou dveře zavřené nebo po stisknutí libovolného tlačítka na displeji (pokud je k dispozici).

5.22.Vnitřní osvětlení

Ve vnitřním osvětlení se používá LED lampa. V případě jakýchkoliv problémů s touto lampou se obraťte na autorizovaný servis. Lampa (y) použité v tomto přístroji nejsou vhodné pro osvětlení místnosti domácnosti. Zamýšlený účel tohoto světidla je pomoci uživateli umístit potraviny do chladničky / mrazničky bezpečně a pohodlně.

6. Údržba a čištění

Čistěte produkt pravidelně, čímž prodloužíte jeho životnost.



UPOZORNĚNÍ: Před čištěním chladničku odpojte od napájení.

- Nikdy nepoužívejte ostré a drsné nástroje, mýdlo, domácí čisticí prostředky, čisticí prášky, plyn, benzín, laky a podobné látky na čištění.
- U produktů, které nejsou No Frost, se mohou na zadní stěně chladničky objevit kapky vody a námraza na tloušťku prstu. Nečistěte; nikdy nepoužívejte olej nebo podobné prostředky.
- Pro čištění vnějšího povrchu produktu použijte pouze mírně navlhčené utěrky z mikrovláken. Houbičky a jiné typy čisticích ubrousků mohou poškrábat povrch.
- Rozpusťme lžičku uhlíčitánu ve vodě.

Navlhčete kousek hadry ve vodě a vyždímejte ji.

Otřete přístroj s touto látkou a důkladně osušte.

- Dávejte pozor, aby se voda nedostala do krytu lampy a jiných elektrických částí.
- Vyčistěte dveře pomocí vlhkého hadříku.

Odstraňte všechny položky uvnitř pro vyjmutí poliček ze dveří a samotné chladničky. Zvedněte dveřní police až do jejich odpojení se. Vyčistěte a osušte police, pak je umístěte zpět na jejich místo zasunutím shora.

- Nepoužívejte chlorovou vodu nebo čisticí prostředky na vnějším povrchu a pochromovaných částech výrobku. Chlor může na takových kovových površích způsobit korozi.
- Nikdy nepoužívejte ostré a drsné nástroje nebo mýdlo, domácí čisticí prostředky, čisticí prostředky, benzín, benzen, vosk, atd., v opačném případě se na plastových dílech objeví skvrny a dojde k jejich deformaci. K čištění použijte teplou vodu a měkký hadřík a otřete je do sucha

6.1 Prevence před zápachem

Výrobek je vyroben bez jakýchkoliv pachových látek. Nicméně, udržování jídla v nesprávných částech a nesprávné čištění vnitřních povrchů může vést k zápachu.

Aby k tomu nedošlo, očistěte vnitřek se sodovou vodou každých 15 dní.

- Uchovávejte potraviny v uzavřených obalech. Mikroorganismy se mohou z neuzavřených potravin rozšířit a způsobit zápach.
- Nenechávejte potraviny se zašlým datem spotřeby a zkažené potraviny v chladničce.

6.2 Ochrana plastových povrchů

Olej vyteklý na plastové povrchy může poškodit povrch a musí být ihned umytý teplou vodou.

7. Řešení problémů

Než se obrátíte na servis, viz následující seznam. Může Vám to ušetřit čas i peníze. Tento seznam obsahuje časté stížnosti, které nejsou spojeny s chybným zpracováním nebo poškozením materiálu. Některé funkce uvedené v tomto dokumentu se nemusí vztahovat na váš produkt.

Chladnička nefunguje.

Zástrčka není úplně nasazena. >>> Zapojte ji úplně do zásuvky.

Pojistka připojená do zásuvky která napájí produkt nebo hlavní pojistka je spálená. >>> Zkontrolujte pojistky.

Kondenzace na boční stěně chladicího prostoru (MULTI ZÓNA, CHLADÍCÍ, KONTROLNÍ a FLEXI ZÓNA).

- Dveře se otevírají příliš často >>> Dbejte na to, abyste dveře výrobku neotvírali příliš často.
- Prostředí je příliš vlhké. >>> Neinstalujte výrobek ve vlhkém prostředí.
- Potraviny obsahující tekutiny jsou uchovávány v neuzavřených nádobách. >>> Uchovávejte potraviny, které obsahují tekutiny v uzavřených nádobách.
- Dveře výrobku byly ponechány otevřené. >>> Nenechávejte dveře chladničky otevřené po delší dobu.
- Termostat je nastaven na příliš nízkou teplotu. >>> Nastavte termostat na vhodnou teplotu.

Kompresor nepracuje.

- V případě náhlého výpadku proudu nebo vytažení napájecího kabelu a po jeho opětovném připojení tlak plynu v chladicím systému výrobku není vyvážený, což spustí tepelný jistič kompresoru. Produkt se restartuje po přibližně 6 minutách. Když se výrobek po uplynutí této doby restartován, obraťte se na servis.
- Je aktivní rozmrazování. >>> To je normální pro chladničku s plně automatickým rozmrazováním. Odmrazování se provádí pravidelně.
- Produkt není zapojen do elektrické sítě >>> Ujistěte se, že napájecí kabel je zapojen.
- Nastavení teploty je nesprávné. >>> Zvolte odpovídající nastavení teploty.
- Nejen proud. >>> Produkt bude nadále fungovat normálně po obnovení napájení.

Provozní hluk chladničky se při používání zvyšuje.

- Provozní výsledky tohoto výrobku se mohou lišit v závislosti na změnách teploty okolního prostředí. To je normální a nejedná se o závadu.

Chladnička běží příliš často nebo příliš dlouho.

Řešení problémů

- Nový výrobek může být větší než ten předchozí. Větší výrobky budou pracovat po delší dobu.
- Teplota v místnosti může být vysoká. > > > Výrobek bude v místnosti s vyšší teplotou spuštěn po delší dobu.
- Výrobek mohl být zapojen nedávno nebo v něm byly umístěny nové položky potravin. > > > Výrobek dosáhne nastavenou teplotu déle, když byl jen právě zapojen nebo do něj byly umístěny nové potraviny. To je normální.
- Do výrobku bylo v poslední době umístěno velké množství teplého jídla. > > > Nepokládejte horké jídlo do výrobku.
- Dveře byly často otevřené nebo zůstaly otevřené po delší dobu. > > > Teplý vzduch pohybující se uvnitř způsobí, že výrobek bude v provozu déle. Neotvírejte dveře chladničky příliš často.
- Dveře mrazničky nebo chladničky mohli zůstat pootevřené. > > > Zkontrolujte, zda jsou dveře úplně zavřené.
- Výrobek může být nastaven na příliš nízkou teplotu. > > > Nastavte teplotu na vyšší stupeň a počkejte, až výrobek dosáhne nastavenou teplotu.
- Podložky dveří chladničky nebo mrazničky mohou být špinavé, opotřebované, rozbité nebo nesprávně nasazené. > > > Vyčistěte nebo vyměňte podložky. Poškozené / roztrhané podložky dveří způsobí, že výrobek bude běžet delší dobu pro zachování aktuální teploty.

Teplota mražení je velmi nízká, ale teplota chladiče je dostačující.

- Teplota prostoru mrazničky je nastavena na velmi nízký stupeň. > > > Nastavte teplotu v mrazničce na vyšší stupeň a znovu zkontrolujte.

Teplota chlazení je velmi nízká, ale teplota mrazničky je dostačující.

- Teplota prostoru chladničky je nastavena na velmi nízký stupeň. > > > Nastavte teplotu v chladničce na vyšší stupeň a znovu zkontrolujte.

Potraviny uchovávané v chladnějším zásuvek prostor jsou zmrazeny.

- Teplota prostoru chladničky je nastavena na velmi nízký stupeň. > > > Nastavte teplotu v mrazničce na vyšší stupeň a znovu zkontrolujte.

Teplota v chladničce nebo v mrazničce je příliš vysoká.

Řešení problémů

- Teplota prostoru chladničky je nastavena na velmi vysoký stupeň. >>> Nastavení teploty chladící části ovlivňuje teplotu v mrazničce. Změňte teplotu v chladící nebo mrazící části a počkejte, dokud příslušné přihrádky dosáhnou nastavenou úroveň teploty.
- Dveře byly často otevřené nebo zůstaly otevřené po delší dobu. >>> Neotvírejte dveře chladničky příliš často.
- Dveře mohou být pootevřena. >>> Úplně zavřete dveře.
- Produkt mohl být zapojen nedávno nebo v něm byly umístěny nové položky potravin. >>> To je normální. Výrobek dosáhne nastavenou teplotu déle, když byl jen právě zapojen nebo do něj byly umístěny nové potraviny.
- Do výrobku bylo v poslední době umístěno velké množství teplého jídla. >>> Nepokládejte horké jídlo do výrobku.

Třese se nebo vydává hluk.

- Podlaha není ve vodováze nebo není odolná. >>> Pokud se výrobek třese, když se pomalu pohybuje, nastavte stojany na vyrovnání výrobku. >>> Ujistěte se také, že podlaha je dostatečně odolná k tomu, aby unesla produkt.
- Všechny položky umístěné na výrobku mohou způsobit hluk. >>> Odstraňte všechny položky umístěné na výrobku.

Výrobek vytváří hluk tekoucí, stříkající kapalinou apod.

- Princip fungování tohoto výrobku je založen na toku kapalin a plynu. >>> To je normální a nejedná se o závadu.

Z výrobku zní zvuk jako vanoucí vítr.

- Výrobek pro proces chlazení používá ventilátor. To je normální a nejedná se o závadu.

Na vnitřních stěnách výrobku se vytvořil kondenzát.

- Horké nebo vlhké počasí zvýší námrazu a kondenzaci. To je normální a nejedná se o závadu.
- Dveře byly často otevřené nebo zůstaly otevřené po delší dobu. >>> Neotvírejte dveře příliš často, pokud zůstaly otevřeny, zavřete je.
- Dveře mohou být pootevřena. >>> Úplně zavřete dveře.

Vytváří se kondenzát na vnější straně výrobku nebo mezi dveřmi.

- Okolní prostředí může být vlhké, je to naprosto normální ve vlhkém počasí. >>> Kondenzace se rozptýlí, když se sníží vlhkost.

Interiér zapáchá.

- Produkt není pravidelně čištěn. >>> Pravidelně čistěte vnitřek pomocí houbičky, teplé vody a sycené vody.
- Některé balení a obalové materiály může způsobit zápach. >>> Používejte balení a obalové materiály bez zápachu.
- Potraviny byly umístěny v neuzavřených baleních. >>> Uchovávejte potraviny v uzavřených obalech. Mikroorganismy se mohou z neuzavřených potravin rozšířit a způsobit zápach.
- Z výrobku odstraňte všechny potraviny se zašlým datem spotřeby a zkažené potraviny.

Dveře se nezavírají.

Řešení problémů

- Balíčky s potravinami mohou blokovat dveře. > > > Přemístěte předměty blokující dveře.
- Produkt nestojí ve zcela svislé poloze na zemi. > > > Nastavte stojany pro uvedení výrobku do svislé polohy.
- Podlaha není ve vodováze nebo není odolná. > > > Ujistěte se, že podlaha je vyvážená a dostatečně odolná k tomu, aby unesla produkt.

Zásobník na zeleninu se zasekl.

- Potraviny mohou být v kontaktu s horní částí zásobníku. > > > Reorganizujte potraviny v šuplíku.

Pokud Je Povrch Produktu Horký

- Když je zařízení v provozu, lze pozorovat vysoké teploty mezi dvěma dvířky, na postranních panelech a na zadním grilu. To je běžné a není to důvod pro servisní údržbu! Při kontaktu s těmito plochami buďte opatrní.



UPOZORNĚNÍ: Pokud problém přetrvává i po provedení pokynů v této části, obraťte se na svého prodejce nebo na autorizovaný servis. Nepokoušejte se opravit produkt.

beko

Chladnička
Používateľská príručka

Chłodziarka
Instrukcja użytkowania

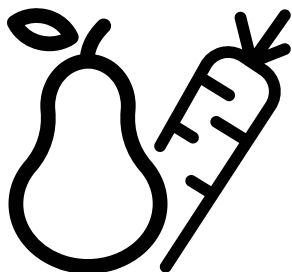

GN163140XBN

CE

SK/PL
584754 0000/AB -2/4-SK-PL

Vážení zákazníci,

Radi by sme vám poskytli možnosť na dosiahnutie optimálnej účinnosti nášho výrobku, ktorý bol vyrobený v moderných zariadeniach s dôkladnou kontrolou kvality.

Za týmto účelom si pred použitím výrobku prosím prečítajte celú príručku a uschovajte si ju ako referenčný zdroj. Ak výrobok odovzdáte inej osobe, poskytnite tento návod spolu s výrobkom.

Užívateľská príručka zabezpečí rýchle a bezpečné používanie výrobku.



- Pred inštaláciou a použitím výrobku si prosím prečítajte užívateľskú príručku.
- Vždy dodržujte platné bezpečnostné predpisy.
- Majte užívateľskú príručku v dosahu pre budúce použitie.
- Prečítajte si prosím všetky ďalšie dokumenty dodané s výrobkom.

Nezabúdajte, že táto Užívateľská príručka sa môže vzťahovať na viacero modelov výrobkov. Príručka jasne ukáže všetky variácie rôznych modelov.

Symbols and notes

V užívateľskej príručke sú používané nasledujúce symboly:

	Dôležité informácie a užitočné tipy.
	Nebezpečenstvo života a majetku.
	Riziko zranenia elektrickým prúdom.
	Obal tohto výrobku je vyrobený z recyklovateľných materiálov, v súlade s Národnou legislatívou pre životné prostredie.

 INFORMATION	
	
SUPPLIER'S NAME A	MODEL IDENTIFIER (*) A
. Informácie o modeli uložené v databáze výrobkov sa dajú získať zadáním nasledujúcej webovej stránky a vyhľadaním identifikátora vášho modelu (*), ktorý je uvedený na energetickom štítku.	
https://eprel.ec.europa.eu/	

Obsah

1. Bezpečnostné pokyny a životné prostredie	3	4 Príprava	16
1.1. Všeobecná bezpečnosť	3	4.1. Čo urobiť pre úsporu energie	16
1.1.1 Varovanie HC	4	4.2. Prvé uvedenie do prevádzky	16
1.1.2 Pre modely s dávkovačom vody	5	5 Používanie výrobku	17
1.2. Účel použitia	5	5.1. Indikačný panel	17
1.3. Bezpečnosť detí	5	5.2. Aktivácia varovania výmeny vodného filtra	28
1.4. Súlad so smernicou WEEE a Odstránenie odpadov výrobku	5	5.3. Aktivácia varovania výmeny vodného filtra	30
1.5. Súlad so smernicou RoHS	5	5.4. Priečinkov na zeleninu a ovocie s kontrolou vlhkosti (vždy čerstvé)	30
1.6. Informácie o balení	5	5.5. Používanie dávkovača vody	30
2 Chladnička	6	5.6. Plnenie nádrže dávkovača vody	30
2 Chladnička	7	5.7. Čistenie nádrže na vodu	31
3 Inštalácia	8	5.8. Čerpanie ľadu/vody	32
3.1. Správne miesto pre inštaláciu	8	5.9. Odkvapkávací zásobník	32
3.2. Pripojenie plastových klinov	8	5.10. Oddelenia Nulového stupňa	33
3.3. Nastavenie stojanov	9	5.11. Zásobník na zeleninu	33
3.4. Pripojenie napájania	9	5.12. Ionizátor	33
3.5. Pripojenie vody	10	5.13. Minibar	33
3.6. Pripojenie vodovodnej hadice k výrobku	11	5.14. Pachový filter	33
3.7. Pripojenie k vodovodnej sieti	11	5.15. Icematic a box pre skladovanie ľadu	34
3.8. Pre produkty používajúce zásobník vody	12	5.16. Výrobník ľadu	34
3.9. Vodný filter	12	5.17. Modré svetlo/HarvestFresh	36
3.9.1. Upevnenie externého filtra na stenu (voliteľné)	13	5.18. Zmrazovanie čerstvých potravín	37
3.9.2. Vnútorňný filter	14	5.19. Odporúčania pre skladovanie zmrazených potravín	37
		5.20. Podrobnosti o mrazničke	38
		5.21. Umiestnenie jedla	38
		5.22. Upozornenie na otvorené dvere	38
		5.23. Vnútorňné osvetlenie	38
		6. Údržba a čistenie	39
		6.1. Prevencia pred zápachom	39
		6.2. Ochrana plastových povrchov	39
		7 Riešenie problémov	40

1. Bezpečnostné pokyny a životné prostredie

Táto časť obsahuje bezpečnostné pokyny nevyhnutné pre zabránenie nebezpečenstvu zranení a materiálnych škôd. Nedodržaním týchto pokynov zanikajú všetky typy záruky výrobcu.

Určené použitie



UPOZORNENIE:

Udržujte vetracie otvory na kryte prístroja alebo v konštrukcii zabudovania bez prekážok.

UPOZORNENIE:

Nepoužívajte mechanické nástroje alebo iné prostriedky na urýchlenie procesu odmrazenia, okrem tých, ktoré odporúča výrobca.

UPOZORNENIE:

Nepoškodujte chladiaci okruh.

UPOZORNENIE:

Nepoužívajte elektrické spotrebiče vo vnútri priestoru na potraviny, iba ak sú doporučené výrobcom.

Toto zariadenie je určené pre použitie v domácnosti a v podobných podmienkach, ako sú napríklad

- Kuchynské miestnosti pre personál v obchodoch, kanceláriách a v iných pracovných prostrediach;
- farmárske domy a klienti v hoteloch, motelloch a iných typoch bytových zariadení;
- v ubytovacích zariadeniach typu bed and breakfast;
- stravovacie a podobné zariadenia neobchodného typu.

1.1. Všeobecná bezpečnosť

• Tento produkt by nemali používať osoby s telesným, zmyslovým a mentálnym postihnutím, osoby bez dostatočných znalostí a skúseností, alebo deti. Zariadenie môžu tieto osoby používať

len pod dohľadom a po poučení osobou zodpovednou za ich bezpečnosť. Nedovoľte deťom hrať sa s týmto zariadením.

- V prípade poruchy prístroj odpojte.
- Po odpojení počkajte najmenej 5 minút pred opätovným pripojením. Odpojte výrobok, keď sa nepoužíva. Nedotýkajte sa zástrčky mokrymi rukami! Pri odpájaní neťahajte za kábel, vždy uchopte zástrčku.
- Nezapájajte chladničku, ak je zásuvka uvoľnená.
- Pri inštalácii, údržbe, čistení a opravách výrobok odpojte.
- Ak sa výrobok nebude dlhší čas používať, odpojte ho a vyberte z neho potraviny.
- Nepoužívajte paru alebo čistiace prostriedky s parou pre čistenie chladničky a topenia ľadu vo vnútri. Para môže prísť do styku s elektrifikovanými oblasťami a spôsobiť skrat alebo elektrický šok!
- Neumývajte výrobok striekaním alebo polievaním vodou na neho! Nebezpečenstvo úrazu elektrickým prúdom!
- Nikdy nepoužívajte výrobok, ak časť nachádzajúca sa na hornej alebo zadnej strane výrobku s elektronickou doskou s plošným spojom vo vnútri je otvorená (krycia doska elektronických plošných spojov) (1).

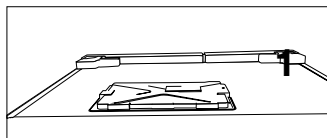
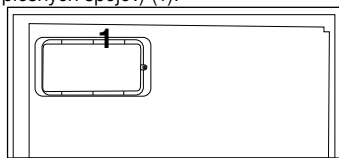

- V prípade jeho poruchy výrobok nepoužívajte, pretože by mohlo dôjsť k úrazu elektrickým prúdom. Pred tým, než čokoľvek urobíte, sa obráťte na autorizovaný servis.
- Výrobok zapájajte do uzemnenej zásuvky.

Bezpečnostné pokyny a životné prostredie

Uzemnenie musí byť vykonané kvalifikovaným elektrikárom.

- Ak produkt má osvetlenie typu LED, pre jeho nahradenie alebo v prípade akéhokoľvek problému sa obráťte na autorizovaný servis.
- Nedotýkajte sa mrazených potravín mokrymi rukami! Môžu sa nalepiť na Vaše ruky!
- Nekládte do mrazničky tekutiny vo fľašiach a plechovkách. Môžu vybuchnúť!
- Tekutiny umiestnite vo vzpriamenej polohe a pevne uzatvorte ich veko.
- Nestriekajte horľavé látky v blízkosti výrobku, nakoľko sa môže zapáliť alebo explodovať.
- Nenechávajte horľavé materiály a produkty s horľavým plynom (spreje, atď.) v chladničke.
- Nekládte nádoby obsahujúce kvapaliny na hornú časť výrobku. Voda striekajúca na elektrifikované časti môže spôsobiť úraz elektrickým prúdom a nebezpečenstvo požiaru.
- Vystavenie produkt dažďu, snehu, slnku a vetru môže spôsobiť elektrické nebezpečenstvo. Pri premiestňovaní výrobku ho neťahajte držaním za rukoväť dverí. Rukoväť sa môže odtrhnúť.
- Dbajte na to, aby nedošlo k zachyteniu akúkoľvek časti vašich rúk či tela do akýchkoľvek z pohyblivých častí vo vnútri výrobku.
- Nevyliezajte alebo sa neopierajte o dvere, zásuvky a podobné časti chladničky. Môže to mať za následok pád výrobku a spôsobiť poškodenie dielov.
- Dávajte pozor, aby nedošlo k privretiu napájacieho kábla.
- Pri umiestnení zariadenia sa uistite, že napájací kábel nie je zachytený alebo poškodený.
- Neumiestňujte viac prenosných zásuviek alebo prenosných zdrojov napájania vzadu od zariadení.

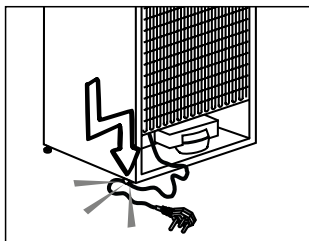

- Deti vo veku od 3 do 8 rokov smú nakladať a vykladať chladiace zariadenia.
- Aby ste predišli znečisteniu jedla, dodržujte prosím nasledujúce pokyny:
 - – Ak necháte dverka otvorené po dlhú dobu, môže to spôsobiť značné zvýšenie teploty v oddeleniach zariadení.
 - – Pravidelne čistujte povrchy, ktoré môžu prísť do kontaktu s jedlom, a prístupné odtokové systémy.
 - – čistujte nádrže na vodu, pokiaľ neboli používané počas 48 h; prepláchnite vodný systém pripojený k prívodu vody, ak ste nečerpali vodu zo zariadenia počas 5 dní.
 - – Surové mäso a ryby uchovávajte v chladničke vo vhodných nádobách, aby neprichádzali do kontaktu
 - s jedlom ani na neho nemohli ukvapnúť.
 - – Oddelenia s dvoma hviezdčkami pre mrazené potraviny sú vhodné pre uchovávanie vopred zmrazených jedál, uchovávanie alebo prípravu zmrzlina a tvorbu kociek ľadu.
 - – Oddelenia s jednou, dvoma a tromi hviezdčkami nie sú vhodné pre zmrazenie čerstvého jedla.
 - – Ak je chladiace zariadenie ponechané prázdne po dlhú dobu, vypnite ho, rozmrazte, očistite, osušte a nechajte dverka otvorené, aby ste tak zabránili tvoreniu plesní vo vnútri zariadenia.

1.1.1 Varovanie HC

Ak výrobok obsahuje chladiaci systém v ktorom sa používa plyn R600a, zabezpečte, aby pri používaní a pohybovaní spotrebiča nedošlo k poškodeniu chladiaceho systému a jeho potrubia. Tento plyn je horľavý. Ak je chladiaci systém poškodený, zabezpečte, aby bolo zariadenie mimo dosahu zdrojov ohňa a okamžite vyvetrajte miestnosť.

Bezpečnostné pokyny a životné prostredie



Štítko na vnútornej ľavej strane označuje druh plynu používaného v produkte.

1.1.2 Pre modely s dávkovačom vody

Tlak pre prívod studenej vody musí byť maximálne 90 psi (620 kPa). Ak je váš tlak vody vyšší ako 80 psi (550 kPa), použite vo vašej sieti ventil na obmedzovanie tlaku. Ak nevíete, ako skontrolovať tlak vody, požiadajte o pomoc profesionálneho inštalátora.

- Ak pri inštalácii existuje riziko vodného rázu, vždy použite preventívne zariadenia proti vodnému rázu. Ak ste si nie je istý, či vo Vašej sieti je efekt vodného rázu, poraďte sa s profesionálnym inštalátorom.

Neinštalujte na prívode pre teplú vodu. Vykonajte nevyhnutné opatrenia proti riziku zamrznutia hadíc. Prevádzkový interval teplota vody musí byť medzi minimálne 33 ° F (0,6 ° C) a maximálne 100 ° F (38 ° C).

- Používajte len pitnú vodu.

1.2. Účel použitia

- Tento výrobok je určený pre domáce použitie.

Nie je určený pre komerčné použitie.

- Spotrebič by mal byť používaný iba pre skladovanie potravín a nápojov.
- Do chladničky neukladajte citlivé produkty, ktoré si vyžadujú riadené teploty (očkovacie látky, lieky citlivé na teplo, zdravotnícky materiál, atď.).
- Výrobca nenesie žiadnu zodpovednosť za prípadné škody spôsobené nesprávnym použitím alebo nesprávnou manipuláciou.
- Životnosť výrobku je 10 rokov. Náhradné diely potrebné pre funkčnosť tohoto výrobku budú pre toto obdobie k dispozícii.

1.3. Bezpečnosť detí

- Obalové materiály uchovávajte mimo dosahu detí.
- Nedovoľte deťom, aby sa s výrobkom hrali.
- Ak je na dverách výrobku zámok, kľúč držte mimo dosahu detí.

1.4. Súlad so smernicou WEEE a Odstránenie odpadov výrobku

Tento výrobok spĺňa požiadavky smernice WEEE EÚ (2012/19/EU). Na tomto prírodke je zobrazený symbol klasifikácie odpadu elektrických a elektronických zariadení (OEEZ).



Tento výrobok bol vyrobený z vysoko kvalitných materiálov a komponentov, ktoré sa dajú opätovne použiť a ktoré sú vhodné pre recykláciu. Na konci svojej životnosti spotrebič nevyhadzujte spolu s bežnými domácimi a inými odpadmi. Odneste ho do zberného centra pre recykláciu elektrických a elektronických zariadení. Pre informácie o týchto zberných strediskách sa prosím obráťte na miestne úrady.

1.5. Súlad so smernicou RoHS

Tento výrobok spĺňa požiadavky smernice WEEE EÚ (2011/65/EU). Neobsahuje škodlivé a zakázané látky uvedené v smernici.

1.6. Informácie o balení

Obalové materiály výrobku sú vyrobené z recyklovateľných materiálov v súlade s našimi národnými predpismi o životnom prostredí. Nevyhadzujte obalové materiály spolu s domácimi alebo inými odpadmi. Vezmite ich do zberných miest pre obalové materiály určené miestnymi orgánmi.

2 Chladnička

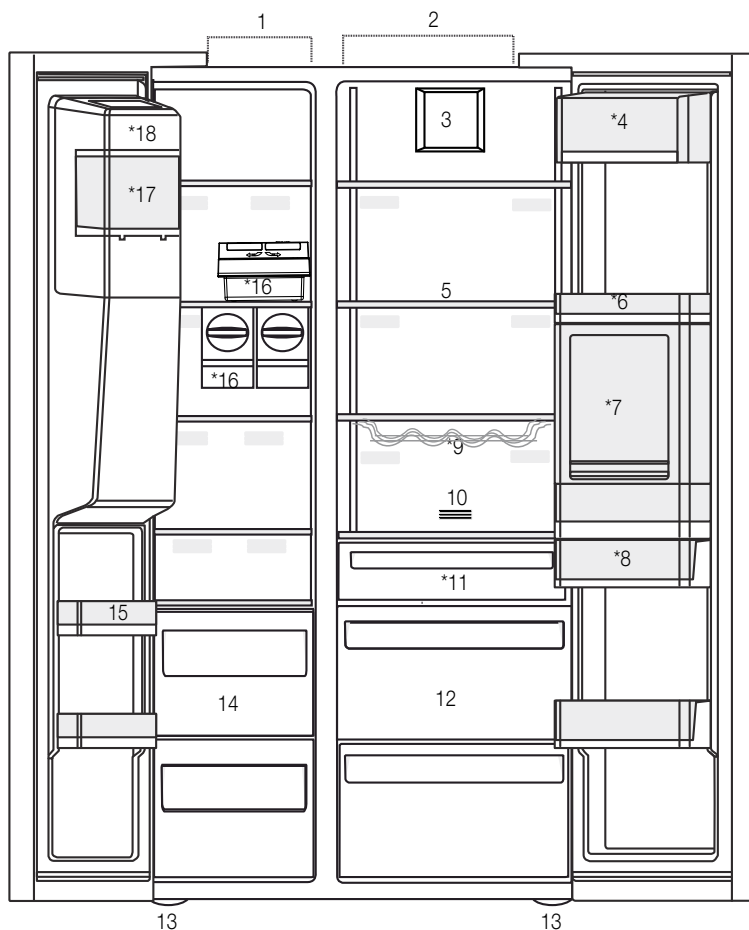

- 1- Mraziaci priestor
- 2- Chladiaci priestor
- 3- Ventilátor
- 4- Priestor pre maslo a syr
- 5- Sklenené police
- 6- Police v dverách chladiacej časti
- 7- Príslušenstvo Minibar
- 8- Nádrž na vodu
- 9- Polica na fľašky
- 10- Pachový filter
- 11- Oddelenia Nulového stupňa
- 12- Zásobníky na zeleninu
- 13- Nastaviteľné stojany
- 14- Skladovacie priehradky pre mrazené potraviny
- 15- Police v dverách mraziacej časti
- 16- Icematic (Výrobník ľadu)
- 17- Box pre skladovanie ľadu
- 18- Ozdobné veko pre výrobník ľadu

*Voliteľné



*Voliteľné: Údaje v tejto používateľskej príručke sú schematické a nemusia presne zodpovedať vašmu výrobku. Ak váš výrobok neobsahuje príslušné časti, tieto informácie sa vzťahujú na ostatné modely.

2 Chladnička

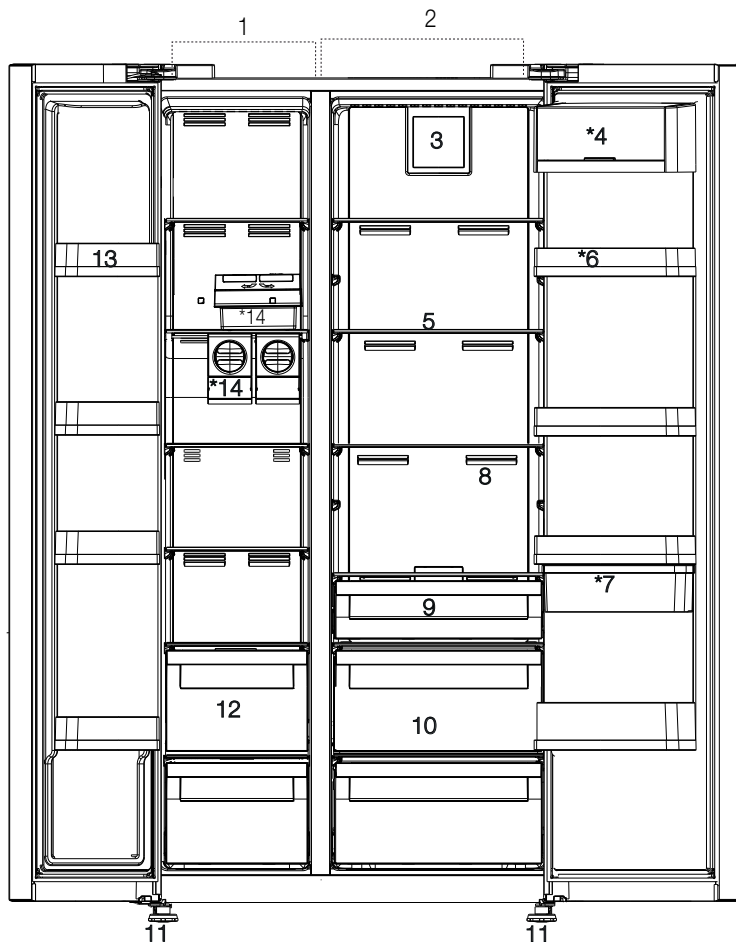

*Voliteľné: Údaje v tejto používateľskej príručke sú schematicke a nemusia presne zodpovedať vášmu výrobku. Ak váš výrobok neobsahuje príslušné časti, tieto informácie sa vzťahujú na ostatné modely.

3 Inštalácia

3.1. Správne miesto pre inštaláciu

Pre inštaláciu výrobku sa obráťte na autorizovaný servis. Pre prípravu výrobku pre inštaláciu vyhládajte informácie v užívateľskej príručke a uistite sa, že sú k dispozícii požadované elektrické a vodovodné nástroje. Ak nie, pre usporiadanie týchto nástrojov podľa potreby sa obráťte na elektrikára a vodoinštalatéra.



UPOZORNENIE: Výrobca nenesie žiadnu zodpovednosť za škodu spôsobenú prácou vykonanou neoprávnenými osobami.



UPOZORNENIE: V priebehu inštalácie musí byť napájací kábel tohto výrobku odpojený. Ak tak neurobíte, môže to mať za následok smrť alebo vážne zranenie!



UPOZORNENIE: Ak je rozpätie dverí príliš úzke pre prenesenie výrobku, odmontujte dvere a otočte produkt na bok, ak to nefunguje, obráťte sa na autorizovaný servis.

- Pre zabránenie vibráciám umiestnite výrobok na rovný povrch.
- Umiestnite výrobok aspoň 30 cm od radiátorov, pecí a podobných tepelných zdrojov a aspoň 5 cm od elektrických rúr.
- Nevystavujte výrobok priamemu slnečnému žiareniu alebo ho neponechávajte vo vlhkom prostredí.
- Výrobok pre svoje efektívne fungovanie vyžaduje dostatočnú cirkuláciu vzduchu. Pokiaľ bude výrobok umiestnený vo výklenku, nezabudnite nechať najmenej 5 cm odstup medzi produktom, stropom a stenami.

Neinštalujte výrobok v prostredí s teplotami pod -5°C .

3.2. Pripojenie plastových klinov

Použite plastové kliny dodané s produktom pre zabezpečenie dostatočného priestoru pre cirkuláciu vzduchu medzi výrobkom a stenou.

1. Ak chcete pripojiť kliny, odstráňte skrutky na výrobku a použite skrutky dodané s klinmi.

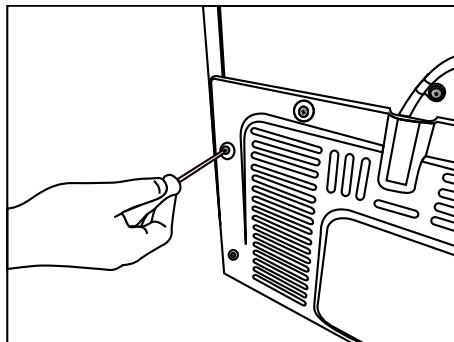

2. Pripevnite 2 plastové kliny na kryt vetrania ako sú zobrazené na obrázku.

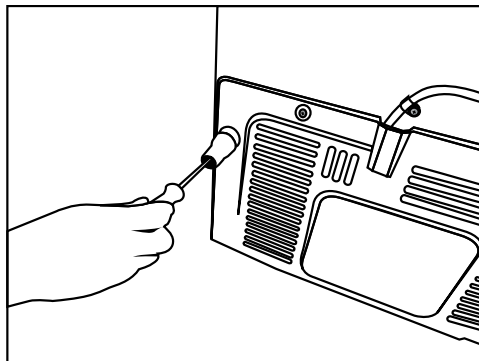

3.3. Nastavenie stojanov

Ak výrobok nie je v rovnovážnej polohe, nastavte predné nastaviteľné stojany ich otáčaním smerom doprava alebo doľava.

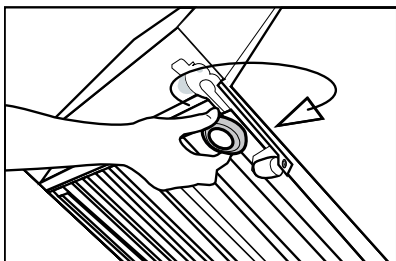
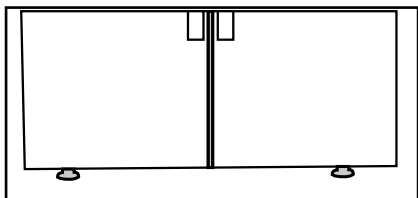

Pre nastavenie dverí vo zvislom smere,
Uvoľnite upevňovaciu maticu v spodnej časti
Skrutkujte nastavovaciu maticu (CW/CCW), v závislosti na polohe dverí
Utiahnite upevňovaciu maticu pre konečnú polohu

Pre nastavenie dverí vo vodorovnom smere,
Povoľte upevňovaciu skrutku v hornej časti
Skrutkujte nastavovaciu skrutku (CW/CCW), v závislosti na polohe dverí
Utiahnite upevňovaciu skrutku v hornej časti pre konečnú polohu

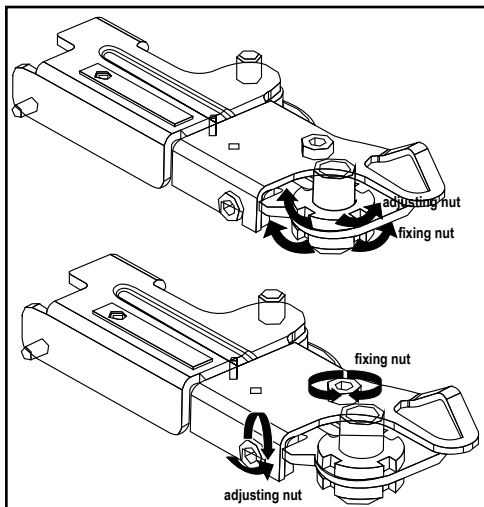

3.4. Pripojenie napájania



UPOZORNENIE: Pre napájanie nepoužívajte rozšírené alebo združené zásuvky.



UPOZORNENIE: Poškodený napájací kábel musí byť vymenený autorizovaným servisom.



Pri umiestnení dvoch chladničiek v príľahlej pozícii, medzi dvoma jednotkami nechajte vzdialenosť najmenej 4 cm.

- Naša spoločnosť nenesie zodpovednosť za prípadné škody vzniknuté v dôsledku použitia bez uzemnenia a pripojenia napájania v nesúlade s vnútroštátnymi predpismi.
- Zásuvka napájacieho kábla musí byť ľahko prístupná aj po inštalácii.
- Medzi zásuvkou a chladničkou nepoužívajte rozdojku alebo predlžovací kábel.

3.5. Pripojenie vody

(Voliteľné)



UPOZORNENIE: Počas pripájania odpojte produkt a vodné čerpadlo (ak je k dispozícii).

Pripojenia vodovodného potrubia, filtra a zásobníka vody výrobku musia byť poskytnuté autorizovaným servisom. Tento produkt môže byť pripojený k zásobníku vody alebo priamo na vodovodnú sieť, v závislosti od modelu. Pre pripojenie musí byť hadica najprv pripojená k výrobku.

Skontrolujte či sú nasledujúce diely dodávané pre model vášho výrobku:

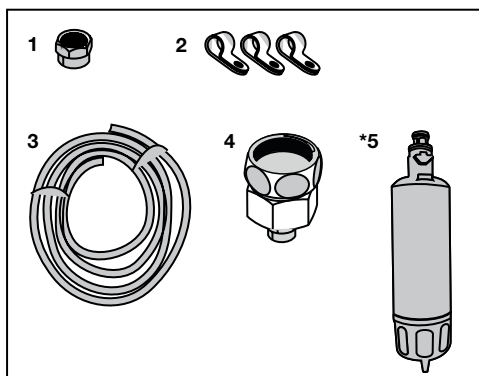

1. Prípojka (1 ks): Používa sa na pripojenie hadice k zadnej časti výrobku.
2. Hadicová spona (3 kusy): Používa sa na upevnenie hadice na stenu.
3. Vodné hadice (1 ks, dĺžka 5 metrov, priemer 1/4 col): Používa sa na pripojenie vody.
4. Adaptér pre batériu (1 ks): Zahŕňa pórovitý filter, ktorý sa používa na pripojenie k sieti studenej vody.
5. Vodný filter (1 ks *Voliteľne): Slúži na pripojenie vodovodnej siete do výrobku. Vodný filter sa nevyžaduje, ak je k dispozícii pripojenie ku zásobníku vody.

3.6. Pripojenie vodovodnej hadice k výrobku

Pre pripojenie hadice k výrobku postupujte podľa nasledujúcich pokynov.

1. Odstráňte prípojku na tryske adaptéra hadice na zadnej strane výrobku a pretiahnite hadicu cez prípojku.

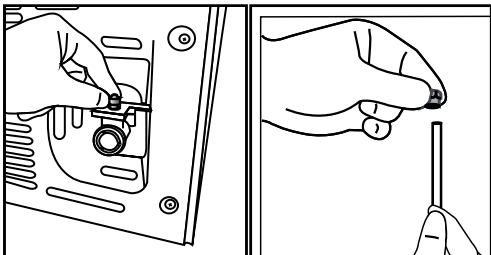

2. Hadicu pevne zatlačte dole a pripojte ju k adaptéru hadicovej trysky.

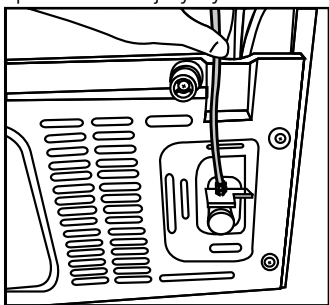

3. Prípojku utiahnite ručne pre pripevnenie na adaptér hadicovej trysky. Prípojku môžete tiež utiahnuť pomocou hasáka alebo kliešťov.

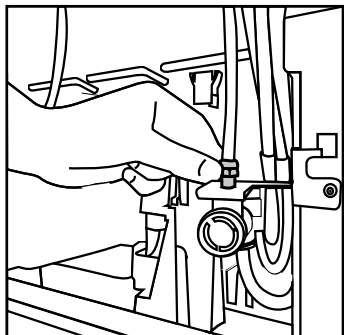

4. Pripojte druhý koniec hadice k vodovodnej sieti (pozri kapitolu 3.7), alebo pri použití zásobníku vody, na vodné čerpadlo (pozri kapitolu 3.8).

3.7. Pripojenie k vodovodnej sieti (Voliteľné)

Ak chcete používať produkt jeho pripojením na sieť studenej vody, vo vašej domácnosti musí byť na vodovodnej sieti studenej vody inštalovaná štandardná 1/2" prípojka. Ak nie je k dispozícii prípojka, alebo ak si nie ste istí, poraďte sa s kvalifikovaným inštalátorom.

1. Odpojte prípojku (1) z adaptéra na kohútik (2).

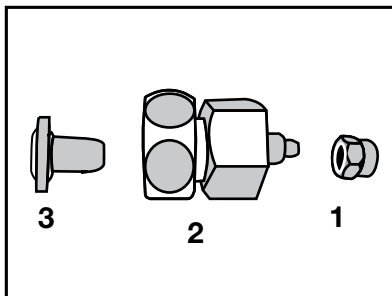

2. Pripojte adaptér na kohútik na vodovodný ventil.

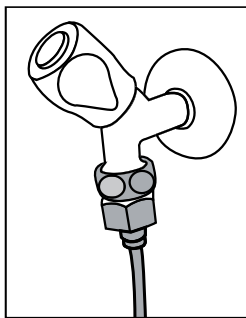

3. Pripojte prípojku na vodovodnú hadicu.

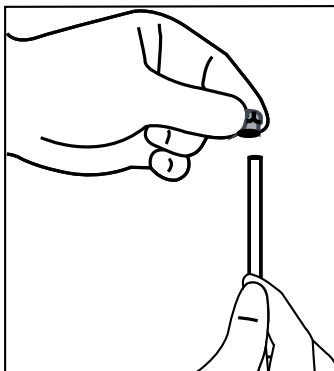

Inštalácia

4. Pripojte prípojku na adaptér na kohútik a dotiahnite ho ručne/nástrojom.

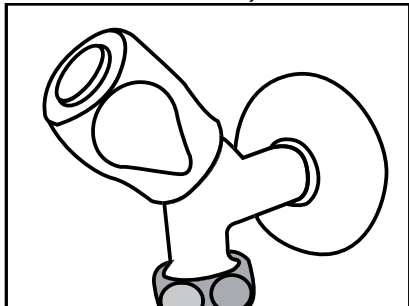

5. Aby nedošlo k poškodeniu, posunutiu alebo náhodnému odpojeniu hadice, použite klipy poskytované pre riadne pripevnenie hadice.

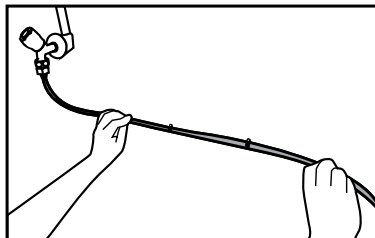

UPOZORNENIE: Po zapnutí vodovodného kohútika, sa uistite, či ani na jednom konci hadice voda neuniká. V prípade úniku, vypnite ventil a dotiahnite všetky spoje pomocou hasáka alebo klieští.

3.8. Pre produkty používajúce zásobník vody

(Voliteľné)

Ak pre pripojenie vody k výrobku chcete použiť zásobník vody, musí byť použité vodné čerpadlo odporúčané autorizovaným servisom.

1. Pripojte jeden koniec vodovodnej hadice dodanej s čerpadlom k výrobku (pozri 3.6) a postupujte podľa nasledujúcich pokynov.

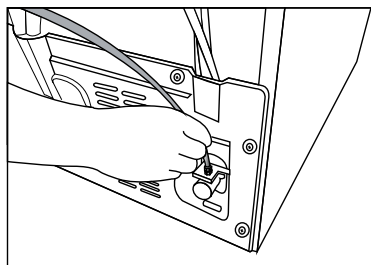

2. Pripojte druhý koniec vodovodnej hadice k vodnému čerpadlu stlačením hadice do prívodu hadice na čerpadle.

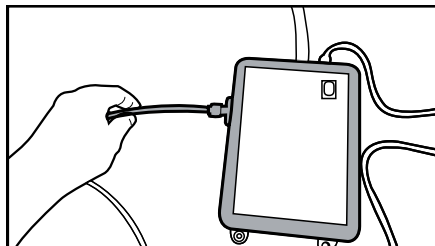

3. Umiestnite a upevnite hadicu čerpadla do zásobníka vody.

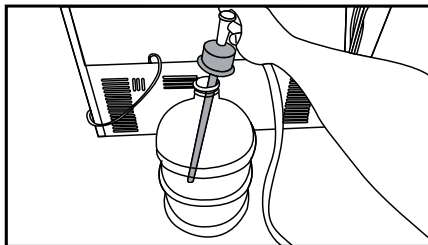

4. Po vytvorení spojenia pripojte a spustíte vodné čerpadlo.



Prosím, po spustení čerpadla počkajte 2-3 minúty pre dosiahnutie požadovanej účinnosti.



Pre pripojenie vody si pozrite tiež užívateľský manuál čerpadla.



Pri použití zásobníka vody, nie je nutný vodný filter.

3.9 Vodný filter

(Voliteľné)

Tento produkt môže byť v závislosti od modelu vybavený interným alebo externým filtrom.

Pre pripojenie vodného filtra postupujte podľa nasledujúcich pokynov.

Inštalácia

3.9.1. Upevnenie externého filtra na stenu (voliteľné)



UPOZORNENIE: Nepripájajte filter na výrobok.

Skontrolujte či sú nasledujúce diely dodávané pre model vášho výrobku:

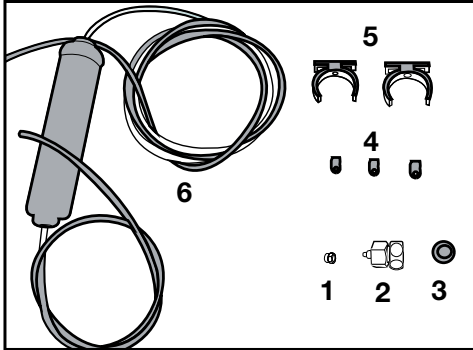

1. Prípojka (1 ks): Používa sa na pripojenie hadice k zadnej časti výrobku.
2. Adaptér pre batériu (1 ks): Používa sa pre pripojenie na studenú vodu.
3. Porézny filter (1 ks)
4. Hadicová spona (3 kusy): Používa sa na upevnenie hadice na stenu.
5. Zariadenie na pripojenie filtra (2 kusy): Používa sa na upevnenie filtra na stenu.
6. Vodný filter (1 ks): Používa sa na pripojenie výrobku k vodovodnej sieti. Vodný filter nie je nutný pri pripojení na zásobník vody.

1. Pripojte adaptér na kohútik na vodovodný ventil.
2. Určite umiestnenie na pripevnenie vonkajšieho filtra. Pripevnite spojovacie zariadenie filtra (5) na stenu.

3. Pripojte filter vo vzpriamenej polohe na spojovacie zariadenie filtra, ako je uvedené na etike. (6)

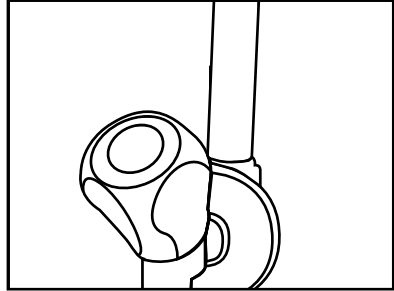

4. Pripevnite hadicu vystupujúcu z hornej časti filtra k adaptéru vodovodnej prípojky výrobku (pozri 3.6.).

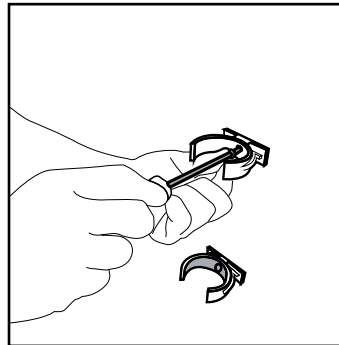

Pripojenie by malo vyzeráť ako je uvedené na obrázku nižšie.

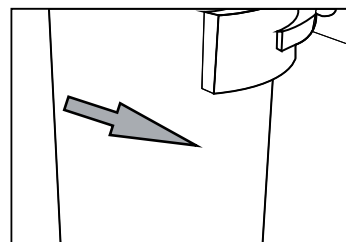
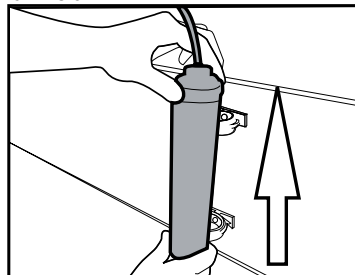

Inštalácia

3.9.2. Vnútrotný filter

Vnútrotný filter dodávaný s výrobkom nie je nainštalovaný pri dodaní, prosím, pri inštalácii filtra postupujte podľa nižšie uvedených pokynov.

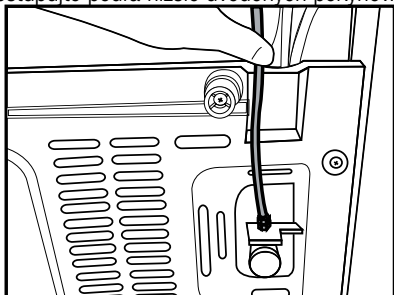

1. Pri inštalácii filtra musí byť aktívny indikátor "Ice Off". ZAPNITE/VYPNITE indikátor pomocou tlačidla "Ice" na obrazovke.

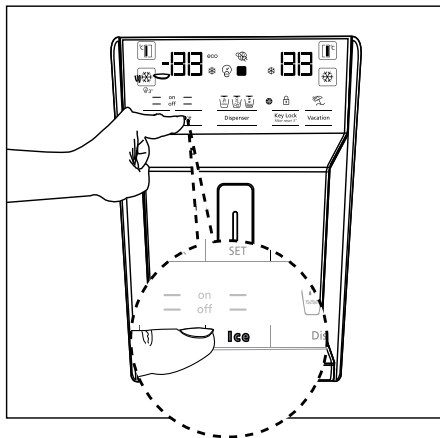

Pripojenie vodovodu:

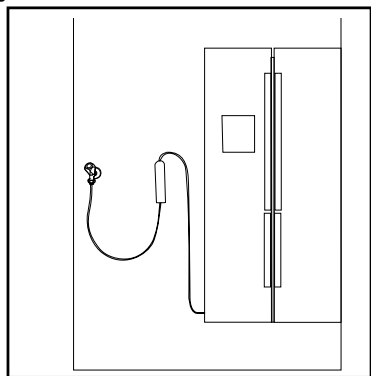

Pripojenie zásobníka vody:

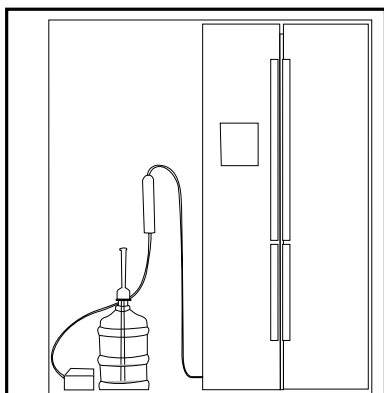

2. Pre prístup k vodnému filteru odstráňte zásobník na zeleninu (a).



Po pripojení filtra prvých desiat pohárov vody nepoužite.

Inštalácia

3. Ťahom vytiahnite kryt vodného filtra.



Po odstránení krytu niekoľko kvapiek vody môže vytekať, to je normálne.

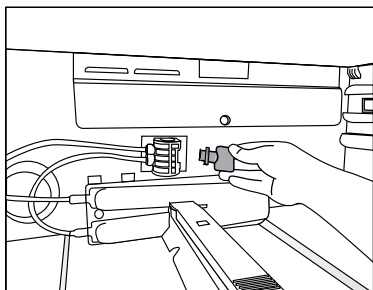

4. Umiestnite kryt vodného filtra do mechanizmu a zatlačte ho, kým sa nedosadne na svoje miesto.

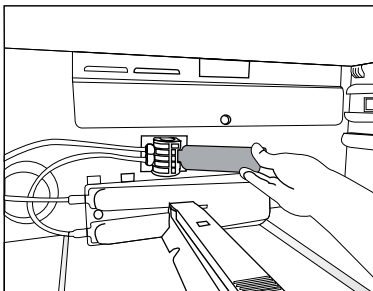

5. Stlačením tlačidla "Ice" na obrazovke zrušíte režim "Ice Off".



Vodný filter vyčistí niektoré cudzorodé častice vo vode. Ale nevyčistí mikroorganizmy vo vode.



Pre aktiváciu obdobia výmeny filtra pozri kapitolu 5.2.

4 Príprava

4.1. Čo urobiť pre úsporu energie



Pripojenie výrobku k elektronickým systémom pre úsporu energie je škodlivé, pretože môže dôjsť k poškodeniu výrobku.

- Pre voľne stojace zariadenie; „tento chladiaci spotrebič nie je určený na použitie ako zabudovaný spotrebič.
- Nenechávajte dvere chladničky otvorené po dlhšiu dobu.
- Nevkladajte do chladničky horúce potraviny alebo nápoje.
- Nepreplňujte chladničku; blokovanie vnútorného toku vzduchu zníži chladiacu kapacitu.
- Hodnota spotreby energie špecifickej pre chladničku sa meria s odstránenou hornou policiou mraziacej časti, ostatné police a najnižšie zásuvky zostanú na svojom mieste a pri maximálnom zaťažení. Horná sklenená police môže byť použitá, v závislosti na tvare a veľkosti potravín, ktoré majú byť zmrazené.
- V závislosti na funkciách tohto výrobku; rozmrazovanie zmrazených potravín v chladnejšom priestore zaistí úsporu energie a zachovanie kvality potravín.
- Pretože horúci a vlhký vzduch sa nedostane priamo do vášho výrobku, keď nie sú dvierka zatvorené, výrobok sa optimalizuje v existujúcich podmienkach tak, aby jedlo vnútri bolo bezpečne chránené. Funkcie a súčasti, ako sú kompresor, ventilátor, ohrievač, rozmrazovač, osvetlenie, displej a iné, budú

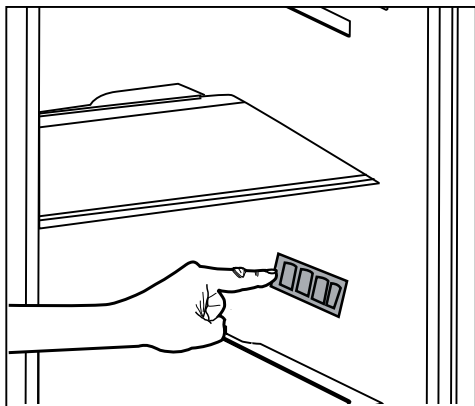

fungovať tak, aby za týchto podmienok spotrebúvali minimálne množstvo energie.

- Vždy používajte koše/zásuvky poskytované s chladiacim priestorom v zájmu nízkej spotreby energie a lepších podmienok skladovania.
- Styk potravín s čidlom teploty v mrazičke môže zvýšiť spotrebu energie zariadení. Zabraňte tedy jakémukoliv kontaktu s čidlom (čidly).
- Uistite sa, že potraviny nie sú v kontakte so snímačom teploty priestoru chladničky popísaného nižšie.

4.2. Prvé uvedenie do prevádzky

Pred použitím chladničky sa uistite, že boli vykonané všetky nevyhnutné prípravy v súlade s pokynmi uvedenými v kapitolách “Bezpečnostné pokyny a životné prostredie” a “Inštalácia”.

- Nechajte výrobok bežať bez jedla v jeho vnútri po dobu 6 hodín a neotvárajte dvere, ak to nie je nevyhnutné.



Keď sa kompresor zapne, budete počuť zvuk. Je normálne počuť zvuk, aj keď kompresor nie je aktívny, v dôsledku stlačenej kvapaliny a plynov v chladiacom systéme.



Je normálne, že sa predné hrany chladničky zohrejú. Tieto oblasti sú navrhnuté tak, aby sa zahrial, s cieľom zabránenia kondenzácie.



U niektorých modelov sa prístrojová doska automaticky vypne po 5 minútach po tom, ako boli dvere uzavreté. Opäť sa aktivuje, keď sa dvere otvoria alebo po stlačení ľubovoľnej klávesy.

5 Používanie výrobku

5.1. Indikačný panel

Indikačné panely sa môžu líšiť v závislosti od modelu vášho výrobku.

Pri používaní chladničky vám budú pomáhať zvukové a vizuálne funkcie indikačného panela.

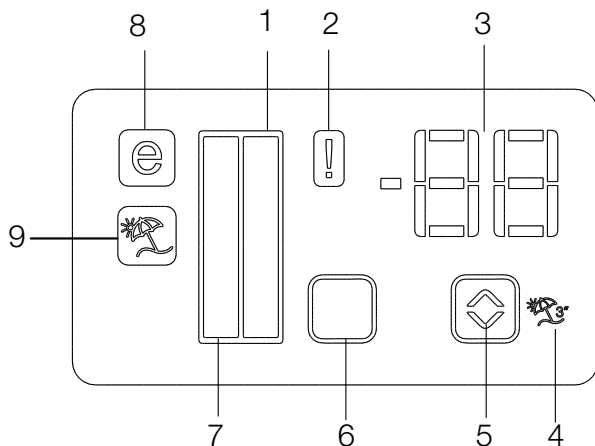

1. Indikátor Chladiaceho priestoru
2. Indikátor Poruchového stavu
3. Indikátor teploty
4. Tlačidlo funkcie Dovolenka
5. Tlačidlo pre Nastavenie teploty
6. Tlačidlo pre voľbu Chladiaceho priestoru
7. Indikátor Chladiaceho priestoru
8. Indikátor Ekonomického režimu
9. Indikátor funkcie Dovolenka

***voliteľné**



***Voliteľné:** Údaje uvedené v tejto používateľskej príručke sú určené ako koncepty a nemusia byť v dokonalom súlade s Vaším výrobkom. Ak váš výrobok neobsahuje príslušné časti, vzťahujú sa tieto informácie na ostatné modely.

Používanie výrobku

1. Indikátor Chladiaceho priestoru

Svetlo Chladiaceho priestoru sa zapne pri nastavovaní chladnejšej teploty v priestore.

2. Indikátor Poruchového stavu

Tento snímač sa aktivuje v prípade, ak chladnička nechladí dostatočne, alebo v prípade poruchy snímača. Keď je aktívny táto kontrolka, indikátor teploty v mraziacom priestore zobrazí "E" a Indikátor teploty Chladiaceho priestoru zobrazí čísla "1, 2, 3 ..." atď. Čísla na ukazovateli slúžia na informovanie servisného personálu o poruche.

3. Indikátor teploty

Označuje teplotu mraziacej a chladiacej časti.

4. Tlačidlo funkcie Dovolenska

Ak chcete aktivovať túto funkciu, stlačte a podržte tlačidlo Dovolenska po dobu 3 sekúnd. Ak je funkcia Dovolenska aktívna, na Indikátore teploty Chladiaceho priestoru sa zobrazí nápis "- " a v chladiacom priestore nebude aktívny žiadny proces chladenia. Táto funkcia nie je vhodná na udržiavanie potravín v chladiacom priestore. Ostatné oddiely budú ochladzované s príslušnou teplotou nastavenou pre každý priestor.

Zatlačte tlačidlo Dovolenska () znova pre zrušenie tejto funkcie.

5. Tlačidlo pre Nastavenie teploty

Teplota príslušnej priehradky sa pohybuje v rozmedzí -24°C. -18°C a 8°C. .. 1°C.

6. Tlačidlo pre voľbu Chladiaceho priestoru

Použite Tlačidlo pre voľbu Chladiaceho priestoru pre prepínanie medzi časťami chladničky a mrazničky.

7. Indikátor Chladiaceho priestoru

Svetlo Mraziaceho priestoru sa zapne pri nastavovaní chladnejšej teploty v priestore.

8. Indikátor Ekonomického režimu





Označuje ak chladnička beží v režime úspory energie. Tento ukazovateľ bude aktívny, keď je teplota v mrazničke nastavená na -18°C.

9. Indikátor funkcie Dovolenska

Označuje ak je funkcia Dovolenska je aktívna.

Používanie výrobku



-  Green: Display Off / Eco Mode
-  Red: High Temperature / Door Open
-  Blue: Quick Freeze / Quick Fridge
-  White: interaction with product/
Display On after any interaction with buttons
-  Yellow: Vacation



***Voliteľné:** Údaje uvedené v tejto používateľskej príručke sú určené ako koncepty a nemusia byť v dokonalom súlade s Vaším výrobkom. Ak váš výrobok neobsahuje príslušné časti, vzťahujú sa tieto informácie na ostatné modely.

Používanie výrobku

- 1- Výpadok energie/Vysoká teplota / Upozornenie na chybu
- 2- Nastavenie teploty v priestore mrazničky
- 3- Rýchle mrazenie
- 4- Zámok kláves
- 5- Funkcia Dovolenka
- 6- Rýchle chladenie
- 7- Nastavenie teploty v priestore chladničky
- 8- Eco fuzzy
- 9- Vypnutie alarmu

- Alarm vysokej teploty: ČERVENÝ (blikajúci, 1 Hz)
- Do 1 minúty od otvorenia dverí (ak je aktivovaný alarm "otvorené dvere") sa rozsvieti ČERVENÁ kontrolka.

- Ak sú dvere otvorené: BIELA
- Úsporný režim: ZELENÁ
- Rýchle mrazenie: MODRÁ
- Rýchle chladenie: MODRÁ
- Dovolenka ŽLTÁ
- Vyp. displej: ZELENÁ
- **Po zatvorení dverí, ak je aktívny niektorý z režimov BIELA / Úsporný režim, Rýchle mrazenie, Rýchle chladenie, Dovolenka, farba týchto režimov sa zobrazí po dobu 1 minúty. (Farba režimu je dominantnejší ako stav displeja.)**

1. Varovanie Výpadok napájania / Vysoká teplota / Chyba

Táto kontrolka sa rozsvieti počas výpadku napájania, pri zlyhaní pri vysokých teplotách a upozornenie na chybu. Počas dlhodobých výpadkov napájania sa najvyššia teplota, ktoré mraznička dosiahne, rozblíka na digitálnom displeji. Po kontrole potravín v mrazničke stlačte tlačidlo vypnutia alarmu a upozornenia vymažte.

Ak zistíte, že je táto kontrolka rozsvietená, pozrite si časť "odporúčané postupy pri riešení problémov".

2. Nastavenie teploty v priestore mrazničky

Nastavenie teploty sa robí pre priestor mrazničky. Keď toto tlačidlo stlačíte, môžete teplotu priestoru mrazničky nastaviť na -18, -19, -20, -21, -22, -23 a -24.

3. Rýchle mrazenie

Po stlačení tohto tlačidla funkcie rýchleho mrazenia sa aktivuje kontrolka rýchleho mrazenia (❄️).

Kontrolka Rýchle mrazenie sa zapne ak je spustená funkcia rýchleho mrazenia a na displeji sa zobrazí teplota -27. Ak chcete túto funkciu zrušiť, znova stlačte tlačidlo rýchleho mrazenia (❄️). Kontrolka Rýchle mrazenie sa vypne a chladnička sa vráti k normálnemu nastaveniu. Funkcia rýchleho mrazenia sa zruší automaticky za 24 hodín, pokiaľ ju nezrušíte sami. Ak chcete zmraziť veľké množstvá čerstvých potravín, pred vložením potravín do priečinku mrazničky stlačte tlačidlo rýchleho mrazenia.

4. Tlačidlo zamknutia

Tlačidlo vypnutia alarmu stlačte a pridržte počas 3 sekúnd. Rozsvieti sa symbol zámku kláves a zámok klávesov sa aktivuje; keď je zámok klávesov zapnutý, tlačidlá sú deaktivované. Tlačidlo vypnutia alarmu znova stlačte a pridržte počas 3 sekúnd. Symbol zámku tlačidiel zhasne a režim zámku tlačidiel sa ukončí.

5. Funkcia Dovolenka

Aby ste aktivovali funkciu Dovolenka, na 3 sekundy stlačte toto tlačidlo fuzzy, rozsvieti sa kontrolka režimu dovolenky (☂️). Keď sa kontrolka funkcie dovolenky aktivuje, na paneli kontroliek chladničky sa zobrazí "- -", a v chladničke nedochádza k žiadnemu aktívnemu chladeniu. Keď je táto funkcia aktivovaná, nehodí sa uchovávať potraviny v chladničke. Ostatné priestory sa budú chladíť v súlade s nastavenou teplotou.

Ak chcete túto funkciu zrušiť, znova stlačte tlačidlo funkcie Dovolenka.

6. Rýchle chladenie

Ak je aktivovaná funkcia rýchleho chladenia, rozsvieti sa kontrolka rýchleho chladenia (❄️) a hodnota teploty v chladničke sa zobrazí ako 1. Ak chcete túto funkciu zrušiť, znova stlačte tlačidlo Rýchle chladenie. Kontrolka rýchleho chladenia zhasne a chladnička sa vráti späť do normálneho nastavenia. Funkcia rýchleho chladenia sa zruší automaticky po uplynutí 1 hodiny, ak ju nezrušíte sami. Ak chcete vychladiť veľké množstvo

Používanie výrobku

čerstvých potravín, tlačidlo stlačte ešte pred vložением potravín do priestoru chladničky.

7. Nastavenie teploty v priestore chladničky

Po stlačení tlačidla je možné teplotu v priestore chladničky nastaviť na 8,7,6,5,4,3,2 a 1.

8. Eco fuzzy

Tlačidlo Eco fuzzy stlačte a pridržiňte na 1 sekundu a aktivujete funkciu Eco fuzzy. Chladnička sa spustí v najúspornejším režime najmenej o 6 hodín neskôr a ukazovateľ úspornej prevádzky sa rozsvieti, keď je funkcia aktívna (☺). Tlačidlo Eco fuzzy stlačte a pridržiňte na 3 sekundu a funkciu Eco fuzzy vypnite.

Táto kontrolka sa rozsvieti po 6 hodinách od aktivácie funkcie Eco fuzzy.

9. Vypnutie alarmu

V prípade upozornenie na výpadok napájania, vysokú teplotu, po kontrole potravín v mrazničke stlačte tlačidlo vypnutia alarmu a varovania vymažte.

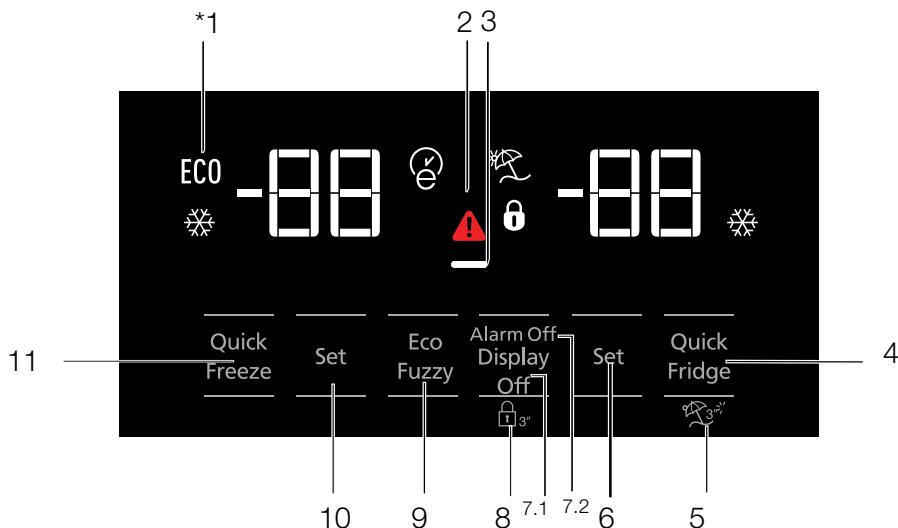

1. Ekonomické použitie
2. Alarm Vysoká teplota / Závada
3. Funkcia úspory energie (vypnutie displeja)
4. Rýchle chladenie
5. Funkcia Dovolenka
6. Nastavenie teploty v priestore chladničky
7. Úspora energie (vypnutie displeja) / Vypnutie alarmu
8. Zámok tlačidiel
9. Eco-fuzzy
10. Nastavenie teploty v priestore mrazničky
11. Rýchle mrazenie



***Voliteľné:** Údaje uvedené v tejto používateľskej príručke sú určené ako koncepty a nemusia byť v dokonalom súlade s Vaším výrobkom. Ak váš výrobok neobsahuje príslušné časti, vzťahujú sa tieto informácie na ostatné modely.

Používanie výrobku

1. Ekonomické použitie

áto značka sa rozsvieti ak je teplota v priestore mrazničky nastavená na -18°C , najúspornejší nastavenie. (ECO) Keď je vybraná funkcia rýchleho chladenia alebo rýchleho mrazenia, kontrolka ekonomického použitia zhasne.

2. Kontrolka výpadku napájania / vysokej teploty / výstrahy na vysokú teplotu / chybu:

Táto kontrolka () sa rozsvieti v prípade zlyhania teploty alebo spustenie chybových alarmov. Táto kontrolka sa rozsvieti počas výpadku napájania, pri zlyhaní pri vysokých teplotách a upozornení na chybu. Počas pretrvávajúcej výpadkov napájania sa najvyššia teplota, ktoré mraznička dosiahne, rozblíka na digitálnom displeji. Po kontrole potravín v mrazničke stlačte tlačidlo vypnutia alarmu a upozornenie vymažte.

3. Funkcia úspory energie (vypnutie displeja)

Ak sú dvere produktu ponechané zatvorené dlhú dobu, automaticky sa aktivuje funkcia úspory energie a rozsvieti sa príslušný symbol. Keď je funkcia úspory energie aktívna, všetky ostatné symboly na displeji zhasnú. Keď je aktivovaná funkcia úspory energie, ak stlačíte akékoľvek tlačidlo alebo otvorte dvierka, režim úspory energie sa ukončí a ikony na displeji sa vrátia do normálu. Funkcia úspory energie sa aktivuje počas doručenia z továrne a nemožno ju zrušiť.

4. Rýchle chladenie

Keď sa zapne funkcia rýchleho chladenia, rozsvieti sa kontrolka rýchleho chladenia () a na kontrolke teploty v priestore mrazničky sa zobrazí hodnota 1. Ďalším stlačením tlačidla rýchleho chladenia túto funkciu zrušíte. Ukazovateľ rýchleho chladenia zhasne a vráti sa na normálne nastavenie. Funkcia rýchleho chladenia sa automaticky zruší po uplynutí 1 hodiny, ak nie je zrušená užívateľom. Pri chladení veľkého množstva čerstvých potravín stlačte tlačidlo rýchleho chladenia ešte než potraviny do chladničky vložíte.

5. Funkcia Dovoľenka



Pre aktiváciu funkcie Dovoľenka stlačte na 3 sekundy tlačidlo rýchleho chladenia; to aktivuje

kontrolku režimu Dovoľenka (). Keď sa aktivuje funkcia Dovoľenka, kontrolka teploty v priestore chladničky zobrazí popis "-." a v priestore chladenia sa neaktivuje žiadny proces chladenia. Táto funkcia nie je vhodná na uchovávanie potravín v priestore chladničky. Ostatné priestory zostanú vychladené na zodpovedajúce nastavenú teplotu. Ak chcete túto funkciu zrušiť, znova stlačte tlačidlo tejto funkcie.

6. Nastavenie teploty v priestore chladničky

Po stlačení tlačidla je možné teplotu v priestore chladničky nastaviť na 8,7,6,5,4,3,2 a 1. ()

7.1 Úspora energie (vypnutie displeja)

Stlačenie tohto tlačidla () rozsvieti značku úspory energie () a aktivuje sa funkcia úspory energie. Aktivácia funkcie úspory energie vypne všetky ďalšie značky na displeji. Ak je aktívna funkcia úspory energie, stlačenie ľubovoľného tlačidla alebo otvorenie dverí funkciu úspory energie deaktivuje a signály na displeji sa vrátia do normálneho nastavenia. Opakované stlačenie tohto tlačidla () zhasne značku úspory energie a funkcie úspory energie sa deaktivuje.

7.2 Vypnutie alarmu

V prípade upozornenia na výpadok napájania, vysokú teplotu, po kontrole potravín v mrazničke stlačte tlačidlo vypnutia alarmu a varovanie vymažte.

8. zámok tlačidiel

Súčasne stlačte tlačidlo vypnutie displeja, po dobu 3 sekúnd. Rozsvieti sa značka zámku tlačidiel a zámok tlačidiel sa aktivuje; tlačidlá budú neaktívne do deaktivácie zámku tlačidiel. Tlačidlo vypnutia displeja znova stlačte po dobu 3 sekúnd. Značka zámku zhasne a režim zámku tlačidiel bude deaktivovaný. Aby ste predišli zmene nastavenia teploty chladničky, stlačte tlačidlo vypnutia displeja.

9. Eco-fuzzy

Ak chcete zapnúť funkciu Eco-fuzzy, na 1 sekundu stlačte a podržte tlačidlo Eco-fuzzy. Ak je táto funkcia aktívna, mraznička sa prepne do úsporného režimu minimálne po 6 hodinách a

Používanie výrobku

rozsvieti sa kontrolka ekonomického použitia. Ak chcete funkciu Eco-fuzzy (E) deaktivovať, na 3 sekundy stlačte a podržte tlačidlo funkcie Eco-fuzzy.

Keď je aktivovaná funkcia Eco-fuzzy, kontrolka sa rozsvieti po uplynutí 6 hodín.

10. Nastavenie teploty v priestore mrazničky

Teplota v priestore mrazničky je nastaviteľná.

Stlačenie tlačidla aktivuje možnosť nastavenia teploty v priestore mrazničky na -18, -19, -20, -21, -22, -23 a -24.

11. Rýchle mrazenie

Pre rýchle zmrazenie stlačte tlačidlo, čím aktivujete indikátor rýchleho zmrazovania (❄).

Keď je funkcia rýchleho zmrazovania zapnutá, rozsvieti sa Indikátor Rýchleho zmrazovania a Indikátor teploty Mraziaceho priestoru zobrazí hodnotu -27. Ak znovu stlačíte tlačidlo (❄) Rýchle zmrazovanie, túto funkciu zrušíte. Indikátor Rýchleho zmrazovania sa vypne a vráti sa k normálnemu nastaveniu.

Funkcia rýchleho zmrazovania sa automaticky zruší po 24 hodinách, ak nie je zrušená užívateľom. Pre zmrazenie veľkého množstva čerstvých potravín, stlačte tlačidlo rýchleho zmrazovania 6 hodiny pred vložením potravín do mraziaceho priestoru.

Používanie výrobku

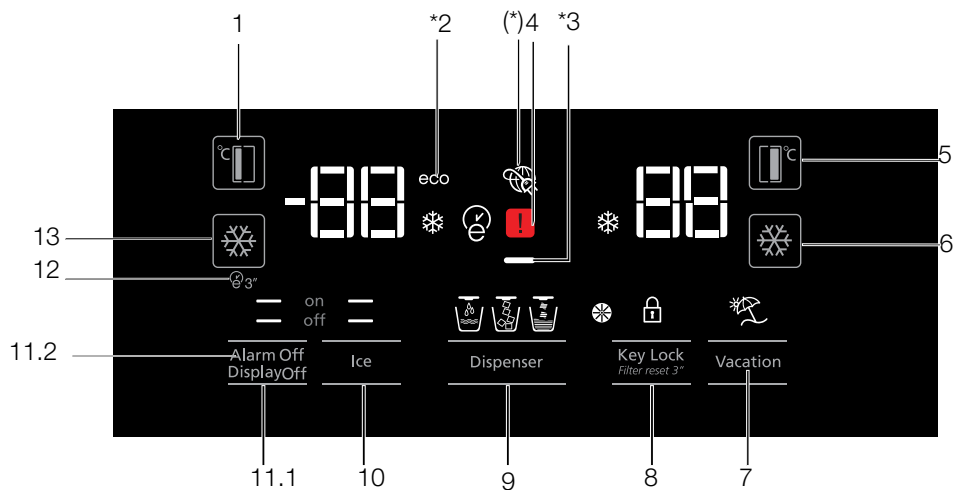

1. Nastavenie teploty v priestore mrazničky
2. Ekonomický režim
3. Funkcia úspory energie (vypnutie displeja)
4. Kontrolka výpadku napájania / vysokej teploty / výstrahy na vysokú teplotu / chybu:
5. Nastavenie teploty v priestore chladničky
6. Rýchle chladenie
7. Funkcia Dovolenka
8. Zámok tlačidiel / Zrušenie alarmu Výmena filtra
9. Výber - voda, kúsky ľadu, kocky ľadu
10. Výroba ľadu zap./vyp.
11. Zapnutie/Vypnutie displeja /Vypnutie alarmu
12. Autoeco
13. Rýchle mrazenie



***Voliteľné:** Údaje uvedené v tejto používateľskej príručke sú určené ako koncepty a nemusia byť v dokonalom súlade s Vaším výrobkom. Ak váš výrobok neobsahuje príslušné časti, vzťahujú sa tieto informácie na ostatné modely.

Používanie výrobku

1. Nastavenie teploty v priestore mrazničky

Stlačenie tlačidla () aktivuje možnosť nastavenia teploty v priestore mrazničky na -18, -19, -20, -21, -22, -23, -24, -18...

2. Ekonomický režim

Označuje, že je chladnička spustená v režime úspory energie. Táto kontrolka sa aktivuje ak je teplota v priestore mrazničky nastavená na teplotu -18 alebo v prípade, že sa v rámci funkcie spustilo úsporné chladenie. (ECO)

3. Funkcia úspory energie (vypnutie displeja)

Ak sú dvere produktu ponechané zatvorené dlhú dobu, automaticky sa aktivuje funkcia úspory energie a rozsvieti sa príslušný symbol. Keď je funkcia úspora energie aktívna, všetky ostatné symboly na displeji zhasnú. Keď je aktivovaná funkcia úspory energie, ak stlačíte akékoľvek tlačidlo alebo otvorte dverka, režim úspory energie sa ukončí a ikony na displeji sa vráti do normálu. Funkcia úspory energie sa aktivuje počas doručenia z továrne a nemožno ju zrušiť.

4. Kontrolka výpadku napájania / vysokej teploty / výstrahy na vysokú teplotu / chybu:

Táto kontrolka () sa rozsvieti v prípade zlyhania teploty alebo spustenie chybových alarmov. Táto kontrolka sa rozsvieti počas výpadku napájania, pri zlyhaní pri vysokých teplotách a upozornení na chybu. Počas pretrvávajúcej výpadkov napájania sa najvyššia teplota, ktoré mraznička dosiahne, rozblíka na digitálnom displeji. Po kontrole potravín v mrazničke stlačte tlačidlo vypnutia alarmu a upozornenie vymažte.

5. Nastavenie teploty v priestore chladničky

Po stlačení tlačidla () možno teplotu v priestore chladničky nastaviť na 8, 7, 6, 5, 4, 3, 2...

6. Rýchle chladenie

Rýchle chladenie spustíte stlačením tlačidla; potom sa rozsvieti kontrolka rýchleho chladenia ()

Opätovným stlačením tohto tlačidla funkciu vypnete.



Túto funkciu použite pri vkladaní čerstvých potravín do priestoru chladničky alebo k rýchlemu vychladeniu potravín. Keď sa táto funkcia aktivuje, chladnička v tomto režime pobeží po dobu 1 hodiny.

7. Funkcia Dovolienka

Keď sa aktivuje funkcia Dovolienka () kontrolka teploty v priestore chladničky zobrazí popis "--" a v priestore chladenia sa neaktivuje žiadny proces chladenia. Táto funkcia nie je vhodná na uchovávanie potravín v priestore chladničky. Ostatné priestory zostanú vychladené na zodpovedajúce nastavenú teplotu.



Ak chcete túto funkciu zrušiť, znova stlačte tlačidlo tejto funkcie. ()

8. Zámok tlačidiel // Zámok tlačidiel / Zrušenie alarmu Výmena filtra



Pre aktiváciu zámku tlačidiel stlačte tlačidlo () . Túto funkciu môžete tiež použiť na to, aby ste zabránili zmene nastavenia teploty v chladničke. Filter chladničky sa musí meniť každých 6 mesiacov. Ak budete postupovať podľa pokynov v časti 5.2, chladnička automaticky vypočíta zostávajúcu dobu a keď filter expiruje, rozsvieti sa kontrola s upozornením ()

Tlačidlo () stlačte a pridržte počas 3 sekúnd a kontrolku s upozornením na výmenu filtra vypnite.

9. Výber - voda, kúsky ľadu, kocky ľadu

Medzi výberom vody () , kociek ľadu () a kúskov ľadu () prechádzajte tlačidlom číslo 8. Aktívna kontrolka zostane rozsvietená.

10. Výroba ľadu zap./vyp.

Pre zrušenie výroby ľadu stlačte tlačidlo () pre aktiváciu (off ) tlačidlo (on )

11.1 Zapnutie/Vypnutie displeja

re zapnutie / vypnutie displeja stlačte () off () tlačidlo (XX) alebo () on).

Používanie výrobku

11.2 Vypnutie alarmu

V prípade upozornenia na výpadok napájania, vysokú teplotu, po kontrole potravín v mrazničke stlačte tlačidlo vypnutia alarmu a varovanie vymažte.

12. Autoeco

Túto funkciu aktivujete stlačením tlačidla Autoeco () na 3 sekundy. Ak dvere necháte potom, čo túto funkciu zvolíte, dlhšiu dobu zatvorené, časť chladničky sa prepne do úsporného režimu. Túto funkciu deaktivujete opakovaným stlačením tohto tlačidla.

Keď je aktivovaná funkcia Autoeco, kontrolka sa rozsvieti po uplynutí 6 hodín. ()

13. Rýchle mrazenie

Pre rýchle zmrazenie stlačte tlačidlo, čím aktivujete indikátor rýchleho zmrazovania ()

Keď je funkcia rýchleho zmrazovania zapnutá, rozsvieti sa Indikátor Rýchleho zmrazovania a Indikátor teploty Mraziaceho priestoru zobrazí hodnotu -27. Ak znovu stlačíte tlačidlo () Rýchle zmrazovanie, túto funkciu zrušíte. Indikátor Rýchleho zmrazovania sa vypne a vráti sa k normálnemu nastaveniu.

Funkcia rýchleho zmrazovania sa automaticky zruší po 24 hodinách, ak nie je zrušená užívateľom. Pre zmrazenie veľkého množstva čerstvých potravín, stlačte tlačidlo rýchleho zmrazovania 6 hodiny pred vložением potravín do mraziaceho priestoru.

Používanie výrobku

5.2. Aktivácia varovania výmeny vodného filtra (Pre produkty pripojené k vodovodnej sieti a vybavené filtrom)

Varovanie výmeny vodného filtra sa aktivuje nasledujúco:

Automatické počítanie doby použiteľnosti filtra nie je od výroby aktívne.

Musíte ho zapnúť vo výrobkoch, ktoré sú vybavené filtrom.

Displej S4, ktorý používame v chladničke, je vybavený systémom s deviatimi kľúčmi.

Nastavené hodnoty sa zobrazujú na displeji.

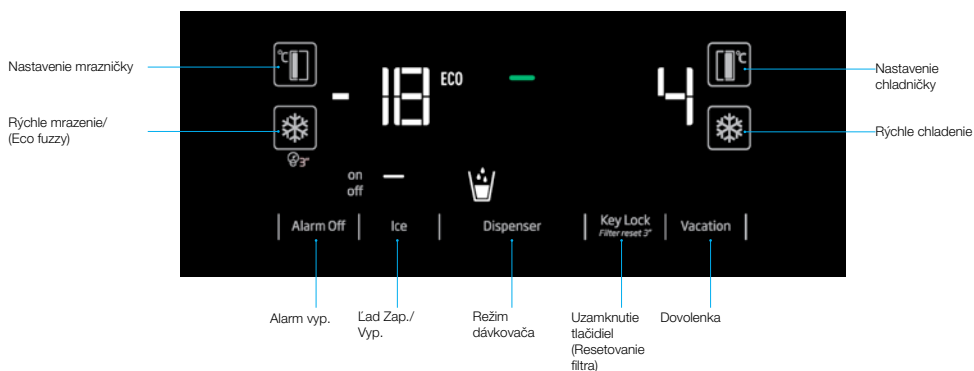

* (stlačte na 3 sekundy)

Po zapnutí napájania stlačte na 3 sekundy tlačidlo Vypnutie alarmu a Dovolenka a dostanete sa na obrazovku pre zadanie hesla.



Používanie výrobku

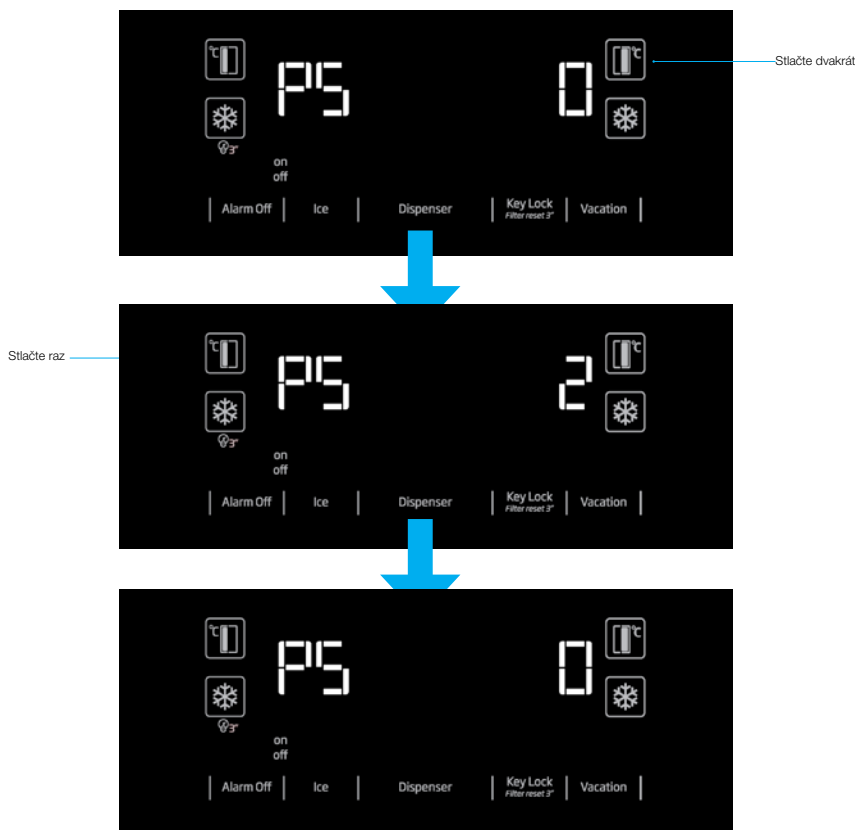

„Po zobrazení obrazovky PS 0 vypnite chladničku a znova ju aktivujte. Týmto spôsobom sa aktivuje počítadlo filtrov. Výstražná LED kontrolka filtrov bude na displeji aktívna za 130 dní. Po výmene filtra za nový, stlačte tlačidlo zámku klávesnice na 3 sekundy, čím sa počítadlo filtrov znova nastaví na 130 dní. Ak chcete túto funkciu zrušiť, opakujte vyššie uvedené kroky.“

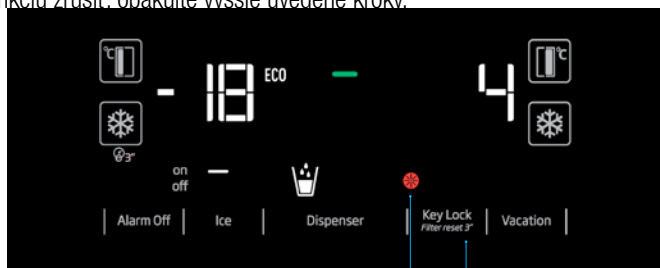

Výstražná kontrolka filtra

Stlačte na tri sekundy zatiaľ čo je aktívna výstražná LED kontrolka, aby ste znova nastavili časovanie filtra.

Používanie výrobku

5.3. Aktivácia varovania výmeny vodného filtra

(Pre produkty pripojené k vodovodnej sieti a vybavené filtrom)

Varovanie výmeny vodného filtra sa aktivuje nasledujúco:

1. Do 60 sekúnd po zapnutí chladničky, stlačte a podržte tlačidlo Displej a Dovolenka (Display and Vacation) po dobu 3 sekúnd.

2. Potom ako heslo zadajte 1-4-5-3. 1-4-5-3 zadáte nasledujúcim spôsobom:

Stlačte tlačidlo FF nastavenie raz.

Stlačte tlačidlo FRZ nastavenie raz.

Stlačte tlačidlo FF nastavenie 4 krát.

Stlačte tlačidlo FRZ nastavenie raz.

Stlačte tlačidlo FF nastavenie 5 krát.

Stlačte tlačidlo FRZ nastavenie raz.

Stlačte tlačidlo FF nastavenie 3 krát.

Stlačte tlačidlo FRZ nastavenie raz.

Ak je heslo zadané správne, bude krátko zaznie bzuciak a rozsvieti sa Varovný indikátor výmeny filtra. Automatický výpočet doby použitia filtra nie je povolený z výroby.

Musí byť povolený vo výrobku ktorý je vybavený filtrom. Chladnička bude varovať ohľadom výmeny filtra v 6 mesačných intervaloch automaticky.

Ak opakujete rovnaký postup v prípade, že je povolený automatický výpočet času používania filtra, funkcia sa zruší.

5.4. Priečink na zeleninu a ovocie s kontrolou vlhkosti (vždy čerstvé)

***voliteľné**

Úroveň vlhkosti zeleniny a ovocia sa udržiava pod kontrolou s funkciou priečinku na zeleninu a ovocie s kontrolou vlhkosti. Takto sa zaisťuje udržanie dlhšej čerstvosti potravín.

Zeleninu nikdy nenechávajte v priečinku na zeleninu a ovocie v sáčkoch. Ak sa zelenina ponechá v sáčkoch, spôsobia jej rýchle skazenie. Keď sa nastaví vysoká úroveň vlhkosti, zelenina si

5.5. Používanie dávkovača vody (pri niektorých modeloch)



Prvých niekoľko pohárov vody odobranej z dávkovača vody bude obvykle teplých.



Ak sa dávkovač vody nepoužíva dlhšiu dobu, aby ste získali čistú vodu, prvé poháre vody vylejte.

Po prvej prevádzke budete musieť pre získanie studenej vody počkať približne 12 hodín. Pomocou displeja vyberte možnosť vody, potom vytiahnite páčku pre získanie vody. Krátko po stlačení páčky vyberte pohár.

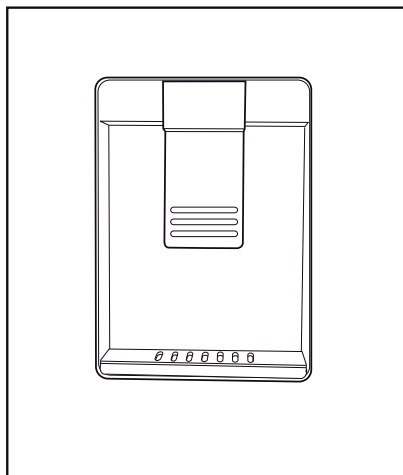

5.6. Plnenie nádrže dávkovača vody

Otvorte veko nádrže na vodu, tak ako je znázornené na obrázku. naplňte ju čistou pitnou vodou. Zatvorte veko.

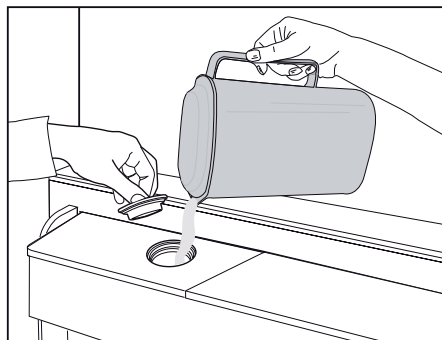

Používanie výrobku

5.7. Čistenie nádrže na vodu

Vyberte nádrž na vodu vo vnútri police dverí.

Odpojte ju držaním za obe strany dvernej police.

Držte obe strany vodnej nádrže a odstráňte ju v 45° uhle.

Vyberte a vyčistite veko nádrže na vodu.

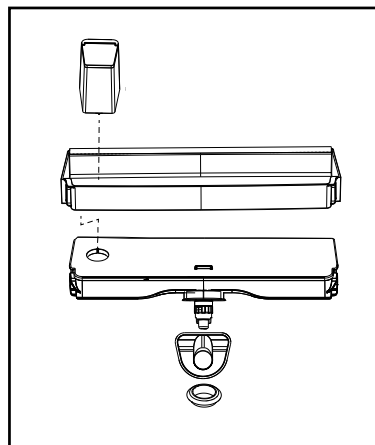
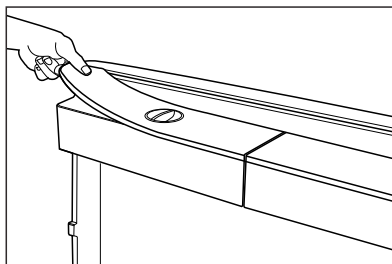
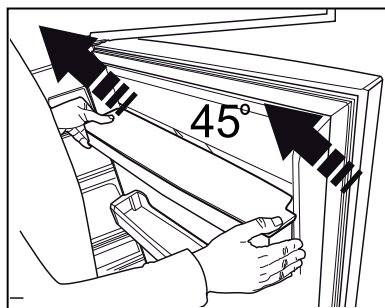
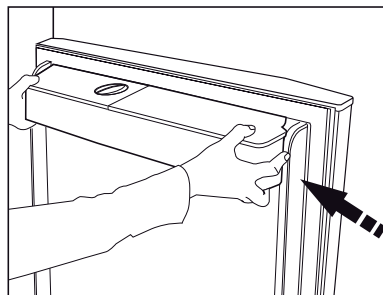

Nenapĺňajte nádrž na vodu ovocnou šťavou, šumivými nápojmi, alkoholickými nápojmi alebo inými kvapalinami nekompatibilný pre použitie s dávkovačom vody. Používanie týchto kvapalín môže spôsobiť poruchu a poškodenie dávkovača vody. Použitie dávkovača vody týmto spôsobom nie je v súlade so zárukou. Chemické látky a aditíva v týchto nápojoch/kvapalinách môžu spôsobiť materiálne škody na vodnej nádrži.



Vodná nádrž a komponenty dávkovača vody nie je možné čistiť v umývačke riadu.

Používanie výrobku

5.8. Čerpanie ľadu/vody

(Voliteľné)

Pre čerpanie vody (☰) / ľadových kociek (☱) / roztriešteného ľadu (☲) použite displej a vyberte príslušnú voľbu. Čerpajte vodu / ľad stlačením páčky dávkovača vody smerom dopredu. Pri prepínaní medzi ľadovými kockami (☱) / roztriešteným ľadom (☲) môže byť predchádzajúci typ ľadu prepustený ešte niekoľkokrát.

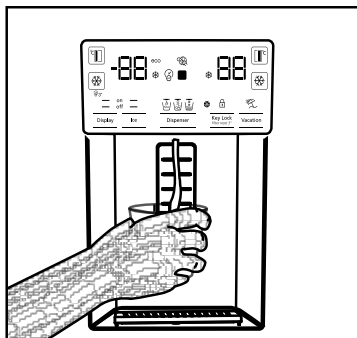

- Pred začatím prvého čerpania ľadu z ľadového/vodného dávkovača Musíte počkať približne 12 hodín. Z dávkovača nemusí vychádzať ľad, ak v zásobníku ľadu nie je dostatok ľadu..
- Nepoužite prvých 30 kusov ľadových kociek (3-4 litre) vyrobených po prvej prevádzke.
- V prípade výpadku elektrickej energie alebo dočasnej poruchy, ľad sa môže čiastočne roztaviť a znovu zmraziť. To spôsobí, že sa kusy ľadu vzájomne spoja. V prípade dlhšieho výpadku alebo poruchy, sa ľad môže roztaviť a uniknúť. Ak sa stretnete s týmto problémom, odstráňte ľad z ľadového zásobníku a vyčistite zásobník.



UPOZORNENIE: Vodný systém výrobku môže byť zapojený len do vodovodu so studenou vodou. Nepripájajte k vedeniu teplej vody.

- Výrobok pri prvom uvedení do prevádzky nemusí vypúšťať vodu. To je spôsobené vzduchom v systéme. Vzduch musí byť zo systému vypustený. Pre vykonanie stlačte páčku dávkovača vody po dobu 1-2 minút,

kým dávkovač vody vypustí vodu. Počiatočný prietok vody môže byť nepravidelný. Po vypustení vzduchu zo systému voda potečie obvyklým spôsobom.

- Pri prvom použití filtra môže byť voda mútna, prvých desať pohárov vody vylejte.
- Po prvej inštalácii budete musieť pre získanie studenej vody počkať približne 12 hodín.
- Systém vody výrobku je určený len pre čistú vodu. Nepoužívajte žiadne iné nápoje.
- Odporúča sa odpojiť prívod vody v prípade, že výrobok nebudete dlhšiu dobu používať, počas dovolenky a pod.
- Ak sa dávkovač vody nepoužíva dlhšiu dobu, prvé 1-2 poháre vypustenej vody môžu byť teplé.

5.9. Odkvapkávaci zásobník

(voliteľný)

Voda odvapkovájúca z dávkovača vody sa hromadí v miske na odkvapkávanie, nie je k dispozícii odvedenie vody. Vytiahnite zásobník na odkvapkávanie, alebo zatlačte na jej hrany a vyberte zásobník. Následne môžete vodu vnútri misky na odkvapkávanie vyliať.

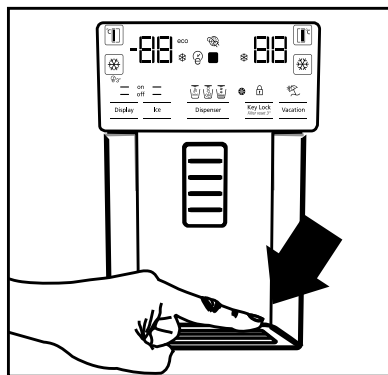

5.10. Oddelenia Nulového stupňa

(Voliteľné)

Použite tento priestor pre udržanie lahôdok alebo mäsových výrobkov na okamžitú spotrebu pri nižších teplotách. Do tohto priestora nekladte ovocie a zeleninu. Môžete rozšíriť vnútorný objem výrobku tým, že odstránite niektoré oddelenie s nulovým stupňom. Ak chcete odstrániť oddelenie, jednoducho ho potiahnite von, zdvihnite a vytiahnite.

5.11. Zásobník na zeleninu

Zásobník na zeleninu chladničky je navrhnutý tak, aby zelenina zostala čerstvá pri zachovaní svojej vlhkosti. Za týmto účelom je celková cirkulácia chladného vzduchu v zásobníku na zeleninu intenzívnejšia. Skladujte ovocie a zeleninu v tomto priestore. Udržujte zelené, listnaté zeleniny a ovocie oddelene, aby sa predĺžila ich životnosť.

5.12. Ionizátor

(Voliteľné)

Ionizačný systém vo vzduchovom potrubí chladiacej časti slúži k ionizácii vzduchu. Emisia negatívnych iónov eliminuje baktérie a ďalšie molekuly spôsobujúce zápach vo vzduchu.

5.13. Minibar

(Voliteľné)

Minibar polica vo dverách chladničky môže byť prístupná bez otvorenia dverí. To vám umožní ľahký prístup k často spotrebovávaným potravinám a nápojom z chladničky. Ak chcete otvoriť kryt minibaru, zatlačte ho svojimi rukami a zatiahnite smerom k sebe.



UPOZORNENIE: Nepokladajte, nekvačte ani nekladte ťažké predmety na kryt minibaru. Mohlo by dôjsť k poškodeniu výrobku alebo by Vám mohlo spôsobiť zranenie.

Pre zatvorenie tohto priestoru jednoducho zatlačte hornú časť krytu smerom dopredu.

5.14. Pachový filter

(voliteľný)

Pachový filter v priestore vzduchového potrubia chladiča zabráni vzniku nežiaduceho zápachu.

Používanie výrobku

5.15. Icematic a box pre skladovanie ľadu

(Voliteľné)

Naplňte icematic vodou a uložte ho na svojom mieste. Ľad bude pripravený asi po dvoch hodinách. Pri výbere ľadu icematic neodstraňujte.

Otočte tlačidlá na ľadovej komore v pravom smere o 90°, ľad vypadne do nižšie uloženého Boxu pre skladovanie ľadu. Následne môžete vybrať zásobník ľadu podávať ľad.



Box pre skladovanie ľadu je určený iba na uchovávanie ľadu. Nenapĺňajte ho vodou. Mohlo by dôjsť k jeho zlomeniu.

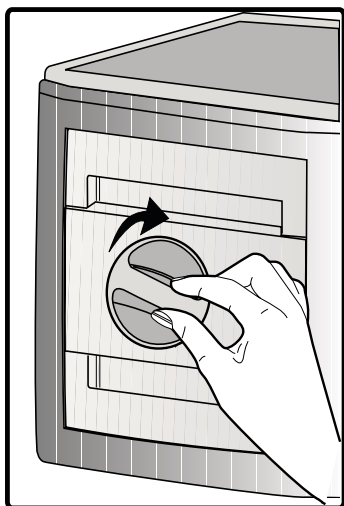

5.16. Výrobník ľadu

(voliteľné)

Výrobník ľadu sa nachádza v hornej časti krytu mrazničky.

Uchopte dráždla na stranách ľadovej nádrže a pohybujte s ním smerom hore až do jeho odstránenia.

Vyberte Ozdobné veko pre výrobník ľadu pohybom smerom nahor.

OBSLUHA

Odstránenie ľadového zásobníka

Uchopte ľadovú nádrž za rukoväť, potlačte smerom hore a ľadovú nádrž vytiahnite. (Obrázok č. 1)

Znovunasadenie ľadového zásobníka

Uchopte ľadový zásobník za rukoväť, potlačte smerom hore v naklonenom uhli, aby strany zásobníka vošli do svojich

drážok a uistite sa, že kolík voľby ľadu je správne namontovaný. (Obrázok č. 2)

Pevne zatlačte smerom dole, až kým nie je voľného miesta medzi zásobníkom a plastom dverí. (Obrázok č. 2)

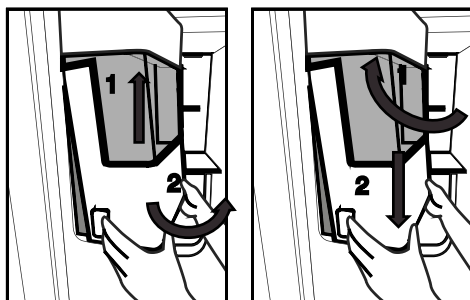

Ak máte problémy pri montáži zásobníka, otočte zariadenie o 90° a znova ho nainštalujte, ako je uvedené na Obrázku č. 3.

Zvuk, ktorý počujete pri padnutí ľadu do zásobníka je súčasťou normálnej prevádzky.

Ak dávkovač ľadu nefunguje správne

Ak ľadové kocky dlhšiu dobu neodstránite, môžu vytvoriť ľadový blok. V tom prípade, prosím, odstráňte zásobník ľadu v súlade s vyššie uvedenými pokynmi a oddelíte kusy ľadu,

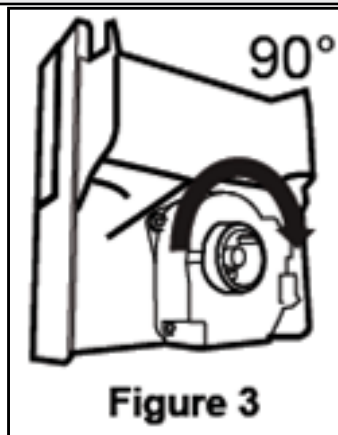

zlikvidujte neoddeliteľný ľad a ľadové kocky vložte späť do zásobníka pre ľadové kocky. (Obrázok č. 4)



Keď ľad nevychádza, skontrolujte, či ľad neuviazol v kanáloch a odstráňte ho. Pravidelne kontrolujte ľadový kanál a odstráňte prekážky, ako je znázornené na Obrázku č. 5.

Pri použití Vašej chladničky po prvýkrát, alebo ak ste ju nepoužívali dlhšiu dobu,

Ľadové kocky môžu byť malé v dôsledku vzduchu v potrubí po pripojení, všetok vzduch bude počas normálneho použitia odstránený.

Zlikvidujte ľad vyrobený približne za jeden deň, pretože vodné potrubie môže obsahovať nečistoty.



Upozornenie!

Nevkladajte svoje ruky alebo iné predmety do ľadového kanála a medzi nože, pretože môže dôjsť k poškodeniu častí alebo Vašich rúk.

Nedovoľte, aby sa deti vešali na dávkovač ľadu alebo na výrobnik ľadu, pretože to môže spôsobiť zranenie. Pre zabránenie pádu ľadového zásobníka pri jeho odstránení používajte obe svoje ruky.

Ak sa dvere zatvárajú ťažko, môže to byť spôsobené rozliatou vodou cez ľadový zásobník.

Ľadovú nádrž odmontujte len v prípade nutnej potreby. Ak dôjde k prerušeniu (ľad nevychádza z chladničky) pri vybratí drveného ľadu, skúste vybrať kockový ľad. Potom bude chladnička zase pripravená na vybratie drveného ľadu.

Používanie výrobku

Pri vybratí drveného ľadu zo začiatku môže vychádzať kockový ľad. Občas môže dochádzať k tvorbe kockového ľadu pri vybratí drveného ľadu.

Na dverkách chladničky pred zariadením na výrobu ľadu sa môže tvoriť ľahká vrstva námrazy.

Je to normálny jav, odporúča sa včasné očistenie.

Mriežka v spodnej časti nádržky na vodu sa časom naplní vodou. Je potrebné ju pravidelne čistiť.

Odporúčame pravidelné očisťovať túto zónu.

Typ ľadu nemožno zmeniť na displeji, keď je stlačený spúšťací mechanizmus výroby ľadu. Uvoľnite spúšťací mechanizmus, zmeňte typ ľadu na displeji a znova spustíte výrobu ľadu.

Keď ľad vypadáva z nádoby na ľad, vydávaný zvuk je normálny a neindikuje žiadnu poruchu spotrebiča.

Rezací mechanizmus vo vnútri zariadenia na ľad je ostrý a môže spôsobiť úraz ruky.

Ak v dávkovači nie je ľad, to môže znamenať, že sa kocky ľadu zlepili, v tomto prípade vyberte nádobu a očistíte ju.

Typ ľadu nemožno zmeniť na displeji, keď je stlačený spúšťací mechanizmus výroby ľadu. Uvoľnite spúšťací mechanizmus, zmeňte typ ľadu na displeji a znova spustíte výrobu ľadu.

Typ ľadu nemožno zmeniť na displeji, keď je stlačený spúšťací mechanizmus výroby ľadu. Uvoľnite spúšťací mechanizmus, zmeňte typ ľadu na displeji a znova spustíte výrobu ľadu.

5.17. Modré svetlo/HarvestFresh

***Nemusi byť k dispozícii pre všetky modely**

Pre modré svetlo,

Ovocie a zelenina uložené v priehradke na ovocie a zeleninu, ktoré sú osvetlené modrým svetlom, pokračujú vo svojej fotosyntéze účinkom vlnovej dĺžky modrého svetla a zachovávajú si tak obsah vitamínov.

Pre HarvestFresh,

Ovocie a zelenina uložené v priehradke na ovocie a zeleninu ktoré sú osvetlené technológiou HarvestFresh si zachovávajú svoje vitamíny dlhšie vďaka cyklu s modrým, zeleným, červeným svetlom a tmou, ktoré simulujú denný cyklus.

Ak otvoríte dverka chladničky v tmavom období technológie HarvestFresh, chladnička to automaticky deteguje a rozsvieti modro-zelené alebo červené svetlo, aby osvetlilo priehradku na ovocie a zeleninu pre vaše pohodlie. Po zatvorení dverok chladničky bude tmavá perióda pokračovať a bude predstavovať nočný čas v dennom cykle.

Používanie výrobu

5.18. Zmrazovanie čerstvých potravín

- Ak chcete zachovať kvalitu potravín, potraviny umiestnené v mrazničke musia byť zmrazené tak rýchlo, ako je to možné, z toho dôvodu použite funkciu rýchleho zmrazenia.
 - Pre zmrazenie veľkého množstva čerstvých potravín, stlačte tlačidlo rýchleho zmrazovania 6 hodiny pred vložením potravín do mraziaceho priestoru.
 - Zmrazenie potravín v čerstvom stave predĺži dobu ich skladovania v mrazničke.
 - Zabalte potraviny do vzduchotesných balení a tesne ich uzatvorte.
 - Uistite sa, že potraviny sú pred vložením do mrazničky zabalené. Miesto tradičného obalového papiera použite krabice do mrazničky, staniol a papier odolný proti vlhkosti, igelitové vrecká alebo podobné obalové materiály.
- Pred zmrazením označte každé balenie potravín napísaním dátumu na ich obal. To vám umožní určiť čerstvosť každého balenia pri každom otvorení mrazničky. Udržujte skoršie položky potravín v prednej časti, aby ste zabezpečili, že budú použité ako prvé.
 - Zmrazené potraviny musia byť použité ihneď po rozmrazení a nemali by byť znovu zmrazené.
 - Nezmrazujte veľké množstvo potravín naraz.

Nastavenie Mraziacej časti	Nastavenie Chladiacej časti	Opis
-18°C	4°C	Toto je predvolené, odporúčané nastavenie.
-20, -22 alebo -24 °C	4°C	Tieto nastavenia sa odporúčajú pre teploty nad 30°C.
Rýchle mrazenie	4°C	Stlačte funkciu rýchleho zmrazenia 6 hodín pred umiestnením potravín, keď sa proces dokončí, výrobok sa vráti na predchádzajúce nastavenia.
-18°C alebo nižšie	2°C	Použite toto nastavenie, ak si myslíte, že chladiaci priestor nie je dostatočne studený vzhľadom na teplotu prostredia alebo časté otváranie dverí.

5.19. Odporúčania pre skladovanie zmrazených potravín

Chladiaci priestor musí byť nastavený na menej ako -18°C.

1. Umiestnite potraviny do mrazničky čo najrýchlejšie, aby nedošlo k ich rozmrazeniu.
2. Pred zmrazením skontrolujte položku "Dátum spotreby" na obale aby ste sa uistili, že ešte nevypršal.
3. Uistite sa, že balenie potravín nie je poškodené.

Používanie výrobku

5.20.Podrobnosti o mrazničke

Podľa noriem IEC 62552, mraznička musí mať schopnosť zmraziť 4,5 kg potravín na teplotu -18°C alebo nižšie do 24 hodín na každých 100 litrov objemu mraziaceho priestoru. Potraviny môžu byť zachované po dlhšiu dobu iba pri teplote do teploty -18°C. Potraviny môžete udržiavať čerstvé po dobu niekoľkých mesiacov (v mraznička na alebo pod teplotou -18°C).

Potraviny ktoré majú byť zmrazené nesmú prísť do kontaktu s už zmrazenými potravinami vo vnútri mrazničky z dôvodu zabránenia ich čiastočnému rozmrazeniu.

Zeleninu uvarite a vodu odfiltrujte pre predĺženie doby zmrazeného skladovania. Po filtrácii dajte jedlo do vzduchotesných balení a umiestnite ho v mrazničke. Banány, paradajky, hlávkový šalát, zeler, varené vajcia, zemiaky a podobné potraviny nezmrazujte. Zmrazenie týchto potravín jednoducho zníži nutričné hodnoty a kvalitu týchto potravín, ako aj spôsobí ich prípadné znehodnotenie, ktoré je zdraviu škodlivé.

5.21.Umiestnenie jedla

Police v mraziacej časti	Rôzny mrazený tovar ako sú mäso, ryby, zmrzlina, zelenina a pod.
Police v chladiacej časti	Potraviny v hrnci, taniere a krabice s viečkami, vajcia (v krabiciach s viečkom)
Police v dverách chladiacej časti	Malé a balené potraviny alebo nápoje
Zásobník na zeleninu	Ovocie a zelenina
Časť pre čerstvé potraviny	Lahôdky (potraviny pre raňajky, mäsové výrobky, ktoré majú byť konzumované v krátkej dobe)

5.22.Upozornenie na otvorené dvere (voliteľné)

Ak dvere výrobku zostanú otvorené po dobu 1 minúty, zaznie akustické upozornenie. Akustický upozornenie stíchne, keď sú dvere zatvorené alebo po stlačení ľubovoľného tlačidla na displeji (ak je k dispozícii).

5.23.Vnútorne osvetlenie

Vo vnútornom osvetlení sa používa LED lampa. V prípade akýchkoľvek problémov s touto lampou sa obráťte na autorizovaný servis.

Lampa(y) použité v tomto prístroji nie sú vhodné pre osvetlenie miestnosti domácnosti. Zamýšľaný účel tohto svietidla je pomôcť užívateľovi umiestniť potraviny do chladničky/mrazničky bezpečne a pohodlne.

6. Údržba a čistenie

Čistite produkt pravidelne, čím predĺžite jeho životnosť.



UPOZORNENIE:

Pred čistením chladničku odpojte od napájania.

- Nikdy nepoužívajte ostré a drsné nástroje, mydlo, domáce čistiace prostriedky, čistiace prášky, plyn, benzín, laky a podobné látky na čistenie.
- Pri výrobkoch, ktoré nie sú typu Frost, sa na zadnej stene chladničky tvoria vodné kvapky a námraza až po šírku prsta. Nečistite to; nikdy na to nepoužívajte olej alebo podobné látky.
- Na čistenie vonkajšieho povrchu výrobku používajte iba mierne vlhké tkaniny z mikrovlákien. Špongie a iné typy utierok môžu poškriabať povrch.
- Rozpusťme lyžičku uhlíčitánu vo vode. Navlhčite kúsok handry vo vode a vyžmýkajte ju. Utrite prístroj s touto látkou a dôkladne osušte.
- Dávajte pozor, aby sa voda nedostala do krytu lampy a iných elektrických častí.
- Vyčistite dvere pomocou vlhkej handričky. Odstráňte všetky položky vo vnútri pre vybratie poličiek z dverí a samotnej chladničky. Zdvihnite dverné police až do ich odpojenia sa. Vyčistite a osušte police, potom ich umiestnite späť na ich miesto zasunutím zhora.
- Nepoužívajte chlórúvú vodu alebo čistiace prostriedky na vonkajšom povrchu a pochrómovaných častiach výrobku. Chlór môže na takých kovových povrchoch spôsobiť koróziu.
- Nikdy nepoužívajte ostré a drsné nástroje alebo mydlo, domáce čistiace prostriedky, čistiace prostriedky, benzín, benzén, vosk, atď., v opačnom prípade sa na plastových dieloch objavia škvrny a dôjde k ich deformácii. Na čistenie použite teplú vodu a mäkkú handričku a utrite ich do sucha.

6.1. Prevencia pred zápachom

Výrobok je vyrobený bez akýchkoľvek pachových látok. Avšak, udržiavanie jedla v nesprávnych častiach a nesprávne čistenie vnútorných povrchov môže viesť k zápachu.

Aby k tomu nedošlo, očistite vnútro so sódomou vodou každých 15 dní.

- Uchovávajte potraviny v uzavretých baleniach. Mikroorganizmy sa môžu z neuzavretých potravín rozšíriť a spôsobiť zápach.
- Nenechávajte potraviny so zašlým dátumom spotreby a pokazené potraviny v chladničke.

6.2. Ochrana plastových povrchov

Olej vytečený na plastové povrchy môže poškodiť povrch a musí byť ihneď umytý teplou vodou.

Než sa obrátite na servis, pozrite si nasledujúci zoznam. Môže Vám to ušetriť čas aj peniaze. Tento zoznam obsahuje časté sťažnosti, ktoré nie sú spojené s chybným spracovaním alebo poškodením materiálu. Niektoré funkcie uvedené v tomto dokumente sa nemusia vzťahovať na váš produkt.

Chladnička nefunguje.

- Zástrčka nie je úplne nasadená. >>> Zapojte ju úplne do zásuvky.
- Poistka pripojená do zásuvky ktorá napája produkt alebo hlavná poistka je spálená. >>> Skontrolujte poistky.

Kondenzácia na bočnej stene chladiaceho priestoru (MULTI ZÓNA, CHLADIACA, KONTROLNÁ a FLEXI ZÓNA).

- Dvere sa otvárajú príliš často >>> Dbajte na to, aby ste dvere výrobku neotvárali príliš často.
- Prostredie je príliš vlhké. >>> Neinštalujte výrobok vo vlhkom prostredí.
- Potraviny obsahujúce tekutiny sú uchovávané v neuzavretých nádobách. >>> Uchovávajúte potraviny, ktoré obsahujú tekutiny v uzavretých nádobách.
- Dvere výrobku boli ponechané otvorené. >>> Nenechávajúte dvere chladničky otvorené po dlhšiu dobu.
- Termostat je nastavený na príliš nízku teplotu. >>> Nastavte termostat na vhodnú teplotu.

Kompresor nepracuje.

- V prípade náhleho výpadku prúdu alebo vytiahnutia napájacieho kábla a po jeho opätovnom pripojení tlak plynu v chladiacom systéme výrobku nie je vyvážený, čo spustí tepelný istič kompresora. Produkt sa reštartuje po približne 6 minútach. Keď sa výrobok po uplynutí tejto doby nereštartuje, obráťte sa na servis.
- Je aktívne rozmrazovanie. >>> To je normálne pre chladničku s plne automatickým rozmrazovaním. Odmrazovania sa vykonáva pravidelne.
- Produkt nie je zapojený do elektrickej siete >>> Uistite sa, že napájací kábel je zapojený.
- Nastavenie teploty je nesprávne. >>> Zvoľte zodpovedajúce nastavenie teploty.
- Nie je prúd. >>> Produkt bude naďalej fungovať normálne po obnovení napájania.

Prevádzkový hluk chladničky sa pri používaní zvyšuje.

- Prevádzkové výsledky tohto výrobku sa môžu líšiť v závislosti na zmenách teploty okolitého prostredia. To je normálne a nejedná sa o závalu.

Chladnička beží príliš často alebo príliš dlho.

Riešenie problémov

- Nový výrobok môže byť väčší ako ten predchádzajúci. Väčšia výrobky budú pracovať po dlhšiu dobu.
- Teplota v miestnosti môže byť vysoká. >>> Výrobok bude v miestnosti s vyššou teplotou spustený po dlhšiu dobu.
- Výrobok mohol byť zapojený len nedávno alebo v ňom boli umiestnené nové položky potravín. >>> Výrobok dosiahne nastavenú teplotu dlhšie, keď bol len práve zapojený alebo doň boli umiestnené nové potraviny. To je normálne.
- Do výrobku bolo v poslednej dobe umiestnené veľké množstvo teplého jedla. >>> Nepokladajte horúce jedlo do výrobku.
- Dvere boli často otvorené alebo zostali otvorené po dlhšiu dobu. >>> Teplý vzduch pohybuje sa vo vnútri spôsobí, že výrobok bude v prevádzke dlhšie. Neotvárajte dvere chladničky príliš často.
- Dvere mrazničky alebo chladničky mohli zostať pootvorené. >>> Skontrolujte, či sú dvere úplne zatvorené.
- Výrobok môže byť nastavený na príliš nízku teplotu. >>> Nastavte teplotu na vyšší stupeň a počkajte, až výrobok dosiahne nastavenú teplotu.
- Podložky dverí chladničky alebo mrazničky môžu byť špinavé, opotrebované, rozbité alebo nesprávne nasadené. >>> Vyčistite alebo vymeňte podložky. Poškodené / roztrhané podložky dverí spôsobia, že výrobok bude bežať dlhšiu dobu pre zachovanie aktuálnej teploty.

Teplota mrazenia je veľmi nízka, ale teplota chladiča je dostačujúca.

- Teplota priestoru mrazničky je nastavená na veľmi nízky stupeň. >>> Nastavte teplotu v mrazničke na vyšší stupeň a znovu skontrolujte.

Teplota chladenia je veľmi nízka, ale teplota mrazničky je dostačujúca.

- Teplota priestoru chladničky je nastavená na veľmi nízky stupeň. >>> Nastavte teplotu v chladničke na vyšší stupeň a znovu skontrolujte.

Potraviny uchovávané v chladnejších zásuvkách priestorov sú zmrazené.

- Teplota priestoru chladničky je nastavená na veľmi nízky stupeň. >>> Nastavte teplotu v mrazničke na vyšší stupeň a znovu skontrolujte.

Teplota v chladničke alebo v mrazničke je príliš vysoká.

- Teplota priestoru chladničky je nastavená na veľmi vysoký stupeň. >>> Nastavenie teploty chladiacej časti ovplyvňuje teplotu v mrazničke. Zmeňte teplotu v chladiacej alebo mraziacej časti a počkajte, kým príslušné priehradky dosiahnú nastavenú úroveň teploty.
- Dvere boli často otvorené alebo zostali otvorené po dlhšiu dobu. >>> Neotvárajte dvere chladničky príliš často.
- Dvere môžu byť pootvorené. >>> Úplne zatvorte dvere.
- Produkt mohol byť zapojený len nedávno alebo v ňom boli umiestnené nové položky potravín. >>> To je normálne. Výrobok dosiahne nastavenú teplotu dlhšie, keď bol len práve zapojený alebo doň boli umiestnené nové potraviny.
- Do výrobku bolo v poslednej dobe umiestnené veľké množstvo teplého jedla. >>> Nepokladajte horúce jedlo do výrobku.

Trasie sa alebo vydáva hluk.

- Podlaha nie je vo vodováhe alebo nie je odolná. >>> Ak sa výrobok trasie, keď sa pomaly pohybuje, nastavte stojany na vyrovnanie výrobku. >>> Uistite sa tiež, že podlaha je dostatočne odolná k tomu, aby uniesla produkt.
- Všetky položky umiestnené na výrobku môžu spôsobiť hluk. >>> Odstrániť všetky položky umiestnené na výrobku.

Výrobok vytvára hluk tečúcej, striekajúcej kvapaliny a pod.

- Princíp fungovania tohto výrobku je založený na toku kvapalín a plynu. >>> To je normálne a nejedná sa o závalu.

Z výrobku znie zvuk ako vanúci vietor.

Riešenie problémov

- Výrobok pre proces chladenia používa ventilátor. To je normálne a nejedná sa o závadu.

Na vnútorných stenách výrobku sa vytvoril kondenzát.

- Horúce alebo vlhké počasie zvýši námrazu a kondenzáciu. To je normálne a nejedná sa o závadu.
- Dvere boli často otvorené alebo zostali otvorené po dlhšiu dobu. >>> Neotvárajte dvere príliš často, ak zostali otvorené, zatvorte ich.
- Dvere môžu byť pootvorené. >>> Úplne zatvorte dvere.

Vytvára sa kondenzát na vonkajšej strane výrobku alebo medzi dverami.

- Okolité prostredie môže byť vlhké, je to úplne normálne vo vlhkom počasí. >>> Kondenzácia sa rozptýli, keď sa zníži vlhkosť.

Interiér zapácha.

- Produkt nie je pravidelne čistený. >>> Pravidelne čistite vnútro pomocou hubky, teplej vody a sýtenej vody.
- Niektoré balenia a obalové materiály môžu spôsobiť zápach. >>> Používajte balenia a obalové materiály bez zápachu.
- Potraviny boli umiestnené v neuzavretých baleniach. >>> Uchovávajte potraviny v uzavretých baleniach. Mikroorganizmy sa môžu z neuzavretých potravín rozšíriť a spôsobiť zápach.
- Z výrobku odstráňte všetky potraviny so zašlým dátumom spotreby a pokazené potraviny.

Dvere sa nezatvárajú.

- Balíčky s potravinami môžu blokovať dvere. >>> Premiestnite predmety blokujúce dvere.
- Produkt nestojí v úplne zvislej polohe na zemi. >>> Nastavte stojany pre uvedenie výrobku do zvislej polohy.
- Podlaha nie je vo vodováhe alebo nie je odolná. >>> Uistite sa, že podlaha je vyvážená a dostatočne odolná k tomu, aby uniesla produkt.

Zásobník na zeleninu sa zasekol.

- Potraviny môžu byť v kontakte s hornou časťou zásobníka. >>> Preusporiadajte potraviny v šuplíku.

Ak je povrch zariadenia horúci.

- Vysoké teploty je možné spozorovať v priestore medzi dverami, na bočných paneloch a na zadnom rošte, počas prevádzky zariadenia. Je to normálny stav, ktorý nevyžaduje údržbu!



UPOZORNENIE: Ak problém pretrváva aj po vykonaní pokynov v tejto časti, obráťte sa na svojho predajcu alebo na autorizovaný servis. Nepokúšajte sa opraviť produkt.

Drogi kliencie,

Chcemy, abyś mógł uzyskać optymalną efektywność naszego produktu, który został wyprodukowany w nowoczesnym zakładzie i przy drobiazgowej kontroli jakości.

W tym celu prosimy przeczytać całą instrukcję obsługi przed użyciem produktu i przechowywać ją do ewentualnego użycia w przyszłości. Jeśli ten produkt zostanie przekazany innej osobie, prosimy przekazać tę instrukcję wraz z produktem.

Instrukcja obsługi zapewnia szybkie i bezpieczne korzystanie z produktu.







- Przed zainstalowaniem i rozpoczęciem korzystania z produktu należy przeczytać instrukcję obsługi.
- Należy zawsze przestrzegać mających zastosowanie instrukcji dotyczących bezpieczeństwa.
- Instrukcję obsługi należy mieć pod ręką, aby móc łatwo z niej korzystać.
- Prosimy przeczytać wszelkie inne dokumenty dostarczane wraz z produktem.

Należy pamiętać, że ta instrukcja obsługi może się odnosić do kilku modeli produktu. W instrukcji zostały wyraźnie określone różnice między modelami.

Symbole i uwagi

W tej instrukcji obsługi są używane następujące symbole:

	Ważne informacje i przydatne wskazówki.
	Zagrożenie dla życia i majątku.
	Zagrożenie porażeniem elektrycznym.
	Opakowanie produktu jest wykonane z materiałów umożliwiających recykling zgodnie z krajowymi przepisami środowiskowymi.

 INFORMATION	
 ENERG 	
SUPPLIER'S NAME A 	MODEL IDENTIFIER → (*) 
.Informacje o modelu zapisane w bazie danych produktów można uzyskać, wchodząc na następującą stronę internetową i wyszukując identyfikator modelu (*) znajdujący się na etykiecie efektywności energetycznej.	
https://eprel.ec.europa.eu/	

Spis treści

1 Instrukcje dotyczące bezpieczeństwa i środowiska 3

- 1.1. Bezpieczeństwo ogólne 3
 - 1.1.1 Ostrzeżenie HC 5
 - 1.1.2 Dla modeli z wodotryskiem 5
- 1.2. Przeznaczenie 5
- 1.3. Bezpieczeństwo dzieci 5
- 1.4. Zgodność z dyrektywą WEEE i usuwanie odpadów: 6
- 1.5. Zgodność z dyrektywą RoHS: 6
- 1.6. Informacje o opakowaniu 6

2 Lodówka 7

2 Lodówka 8

3 Instalacja 9

- 3.1. Odpowiednie miejsce instalacji 9
- 3.2. Podkładanie plastikowych klinów 9
- 3.3. Regulacja nóżek 10
- 3.4. Podłączenie zasilania 10
- 3.5. Podłączenie wody (Opcjonalne) 11
- 3.6. Podłączanie węża wody do produktu 12
- 3.7. Podłączanie do zasilania wodą 12
- 3.8. Dla produktów używających gąsiora na wodę (Opcjonalne) 13
- 3.9. Filtr wody (Opcjonalne) 13
 - 3.9.1. Mocowanie filtra zewnętrznego na ścianie (opcjonalne) 14
 - 3.9.2. Filtr wewnętrzny 15

4 Przygotowanie 17

- 4.1. Co zrobić, aby zaoszczędzić energię 17
- 4.2. Pierwsze użycie 17

5 Korzystanie z produktu 18

- 5.1. Panel wskaźników 18
- 5.2. Pojemnik na warzywa z kontrolą wilgotności 28
- 5.3. Niebieskie światło / technologia HarvestFresh 29
- 5.4. Aktywacja ostrzeżenia o wymianie filtra wody 30
- 5.5. Korzystanie z wodotrysku (dla pewnych modeli) 32
- 5.6. Napełnianie zbiornika wodotrysku 32
- 5.7. Czyszczenie zbiornika wodotrysku 33
- 5.8. Pobieranie lodu/wody (opcjonalne) 34
- 5.9. Taca ociekowa (opcjonalna) 34
- 5.10. Komora zero stopni (Opcjonalne) 35
- 5.11. Pojemnik na warzywa 35
- 5.12. Jonizator 35
- 5.13. Minibarek 35
- 5.14. Filtr zapachów (opcjonalny) 35
- 5.15. Automat do lodu i pojemnik do przechowywania lodu 36
- 5.16. Wytornica lodu (opcjonalna) 36
- 5.17. Niebieskie światło/Harvest Fresh 38
- 5.18. Zamrażanie świeżej żywności 39
- 5.19. Zalecenia dotyczące przechowywania mrożonej żywności 39
- 5.20. Informacje o głębokim zamrażaniu 40
- 5.21. Rozmieszczanie żywności 40
- 5.22. Alert otwarcia drzwi (opcjonalny) 40
- 5.23. Oświetlenie wnętrza 40

6. Konserwacja i czyszczenie 41

- 6.1. Unikanie nieprzyjemnych zapachów 41
- 6.2. Ochrona powierzchni plastikowych 41

7 Rozwiązywanie problemów 42

1 Instrukcje dotyczące bezpieczeństwa i środowiska

Ten rozdział zawiera instrukcje dotyczące bezpieczeństwa służące unikaniu obrażeń i szkód materialnych. Nieprzestrzeganie tych instrukcji spowoduje unieważnienie wszelkich typów gwarancji produktu.

Zamierzone przeznaczenie

	OSTRZEŻENIE: Nie blokuj otworów wentylacyjnych urządzenia ani w zabudowie.
	OSTRZEŻENIE: Nie używaj urządzeń mechanicznych, ani innych środków do przyspieszenia procesu rozmrażania, poza tymi, które zaleca producent.
	OSTRZEŻENIE: Nie uszkodz obieg chłodzącego.
	OSTRZEŻENIE: Nie używaj urządzeń elektrycznych w komorze do przechowywania żywności, chyba, że są rekomendowane przez producenta.

Urządzenie to jest przeznaczone do użytku domowego lub w podobnych miejscach, np.

- w kuchniach personelu sklepu, biur i innych środowisk pracy;
- gospodarstwa rolne, przez klientów hoteli, moteli i innych miejsc typu mieszkalnego
- pensjonaty;
- catering i podobne aplikacje niehandlo

1.1. Bezpieczeństwo ogólne

- Produkt nie może być używany przez osoby z niepełnosprawnością fizyczną, czuciową i umysłową, bez wystarczającej wiedzy i doświadczenia ani przez dzieci. Urządzenie może być używane przez takie osoby pod nadzorem i z użyciem wskazówek osoby odpowiedzialnej za ich

bezpieczeństwo. Dzieciom nie wolno się bawić urządzeniem.

- W przypadku awarii urządzenie należy odłączyć od zasilania.
- Po odłączeniu należy odczekać przynajmniej 5 minut przed jego ponownym podłączeniem. Nieużywane urządzenie należy odłączyć od zasilania. Nie wolno dotykać wtyczki mokrymi rękami! Nie wolno ciągnąć za kabel, aby odłączyć zasilanie, zawsze należy trzymać za wtyk.
- Lodówki nie wolno podłączać do luznego gniazda.
- Podczas instalacji, konserwacji, czyszczenia i naprawy produkt powinien być odłączony.
- Jeśli produkt nie będzie używany przez dłuższy czas, odłącz zasilanie i usuń całą żywność ze środka.
- Do czyszczenia lodówki i topienia lodu we wnętrzu nie wolno używać pary ani parowanych materiałów czyszczących. Para może trafić na powierzchnie elektryczne i spowodować zwarcie lub porażenie elektryczne!
- Nie wolno myć produktu, spryskując go lub polewając wodą! Zagrożenie porażeniem elektrycznym!
- Nigdy nie korzystaj z urządzenia, jeśli górna lub tylna jego część, zawierająca płytki obwodów drukowanych jest otwarta (osłona płytki obwodów drukowanych) (1).

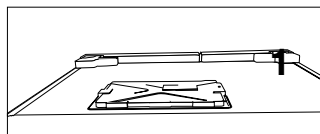
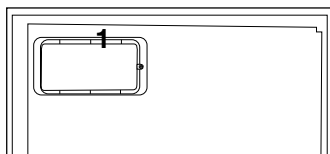

Instrukcje dotyczące bezpieczeństwa i środowiska

- W przypadku awarii nie wolno używać produktu, ponieważ może to spowodować porażenie elektryczne. Przed wykonaniem jakichkolwiek czynności należy skontaktować się z autoryzowanym serwisem.
- Produkt należy podłączyć do uziemionego gniazdka. Uziemienie musi być wykonane przez wykwalifikowanego elektryka.
- Jeśli produkt ma oświetlenie typu LED, w celu wymiany lub usunięcia problemu należy się skontaktować z autoryzowanym serwisem.
- Nie wolno dotykać zamrożonej żywności mokrymi rękami! Może ona przymarznąć do rąk!
- Do komory zamrażarki nie wolno wkładać płynów w butelkach ani w puszkach. Mogą one wybuchnąć!
- Płyny należy stawiać pionowo po dokładnym zamknięciu pokrywy.
- W pobliżu produktu nie wolno rozpryskiwać substancji łatwopalnych, ponieważ mogą się one zapalić lub wybuchnąć.
- W lodówce nie wolno przechowywać materiałów łatwopalnych ani produktów z gazem łatwopalnym (aerozoli itp.).
- Na produkcie nie wolno kłaść pojemników z płynem. Zalanie wodą części elektrycznej może spowodować porażenie elektryczne i pożar.
- Narażenie produktu na deszcz, śnieg, bezpośrednie promienie słoneczne i wiatr spowoduje zagrożenie elektryczne. Podczas przemieszczania produktu nie wolno ciągnąć za uchwyt drzwiowy. Uchwyt może nie wytrzymać.
- Należy uważać, aby uniknąć pochwylenia ręki lub innej części ciała przez ruchome części wewnątrz produktu.
- Nie wolno stawać ani opierać się o drzwi, szuflady ani podobne części lodówki. Spowoduje to przewrócenie produktu i uszkodzenie części.
- Należy uważać, aby nie przytrzasnąć kabla zasilania.

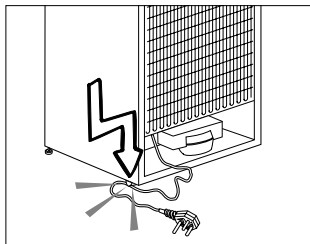

- Podczas ustawiania urządzenia należy się upewnić, że przewód zasilający nie został przytrzasnięty ani nie jest uszkodzony.
- Nie umieszczać przenośnej listwy zasilającej ani przenośnych zasilaczy z tyłu urządzenia.
- Dzieci w wieku od 3 do 8 lat mogą wkładać żywność do chłodziarek i wyjmować ją.
- Aby uniknąć zanieczyszczenia żywności, należy przestrzegać poniższych wskazówek:
 - Otwarcie drzwi na dłuższy czas może spowodować znaczny wzrost temperatury w komorach chłodziarki.
 - Regularnie czyścić powierzchnie, które mogą mieć kontakt z żywnością i dostępnymi systemami odpływowymi.
 - Oczyszczyć zbiorniki wody, jeśli nie były używane przez 48 godz.; przepłukać system wodny podłączony do dopływu, jeśli woda nie była pobierana przez 5 dni.
 - Surowe mięso i ryby należy przechowywać w odpowiednich pojemnikach w lodówce, tak aby się z nimi nie stykały ani nie skapywały na inną żywność.

Instrukcje dotyczące bezpieczeństwa i środowiska

- – Komory na żywność mrożoną oznaczone dwiema gwiazdkami nadają się do przechowywania żywności wstępnie zamrożonej, przechowywania lub wytwarzania lodów oraz robienia kostek lodu.
- – Komory oznaczone jedną, dwiema lub trzema gwiazdkami nie nadają się do zamrażania świeżej żywności.
- – Jeżeli urządzenie chłodnicze ma być przez dłuższy czas puste, należy je wyłączyć, rozmrozić, oczyścić, wysuszyć i pozostawić otwarte drzwi, aby zapobiec rozwojowi pleśni wewnątrz urządzenia.

1.1.1 Ostrzeżenie HC

Jeśli produkt zawiera układ chłodzenia używający gazu R600a, należy uważać, aby nie uszkodzić układu chłodzenia i jego rurki podczas używania i przemieszczania produktu. Ten gaz jest łatwopalny. W razie uszkodzenia układu chłodzenia należy trzymać produkt z dala od źródeł ognia i natychmiast przewietrzyć pomieszczenie.



Etykieta wewnątrz z lewej strony wskazuje typ gazu użyty w produkcie.

1.1.2 Dla modeli z wodotryskiem

- Maksymalnie dopuszczalne ciśnienie dla dopływu zimnej wody wynosi 620 kPa (90 psi). Jeśli ciśnienie wody w Państwa instalacji przekroczy 550 kPa (80 psi), należy zastosować zawór ograniczający ciśnienie w Państwa sieci wodociągowej. Jeśli nie wiedzą Państwo w jaki sposób sprawdzić ciśnienie wody, prosimy poprosić o pomoc profesjonalnego hydraulika.
- Jeśli w Państwa instalacji występuje ryzyko uderzenia wodnego, należy zawsze stosować wyposażenie zapobiegające przed uderzeniem wodnym. Jeśli nie mają Państwo

pewności co do występowania efektu uderzenia wodnego w swojej instalacji, prosimy zasięgnąć porady u profesjonalnego hydraulika.

- Nie podłączać do dopływu ciepłej wody. Zachować środki ostrożności przed ryzykiem zamarznięcia przewodów. Temperatura robocza wody powinna mieścić się w zakresie od 0,6°C (33°F) do 38°C (100°F).
- Należy używać tylko wody pitnej.

1.2. Przeznaczenie

- Ten produkt jest przeznaczony do użytku domowego. Nie jest on przeznaczony do użytku komercyjnego.
- Produkt powinien być używany jedynie do przechowywania żywności i napojów.
- W lodówce nie wolno przechowywać produktów wymagających temperatur kontrolowanych (szczepionek, leków wrażliwych na ciepło, materiałów medycznych itd.).
- Producent nie bierze na siebie odpowiedzialności za jakiegokolwiek uszkodzenia spowodowane niepoprawnym użytkowaniem lub obsługą.
- Oryginalne części zamienne będą dostępne przez 10 lat od daty zakupu produktu.

1.3. Bezpieczeństwo dzieci

- Materiały opakowaniowe należy przechowywać poza zasięgiem dzieci.
- Nie wolno pozwalać dzieciom na zabawę produktem.
- Jeśli drzwi produktu mają zamek, klucz należy przechowywać poza zasięgiem dzieci.

Instrukcje dotyczące bezpieczeństwa i środowiska

1.4. Zgodność z dyrektywą WEEE i usuwanie odpadów:

Niniejszy wyrób jest zgodny z dyrektywą Parlamentu Europejskiego i Rady (2012/19/WE). Wyrób ten oznaczony jest symbolem klasyfikacji zużytych urządzeń elektrycznych i elektronicznych (WEEE).



Ten symbol oznacza, że sprzęt nie może być umieszczany łącznie z innymi odpadami gospodarstwa domowego po okresie jego użytkowania. Zużyte urządzenie należy oddać do specjalnego punktu zbiórki zużytego sprzętu elektrycznego i elektronicznego w celu utylizacji. Aby uzyskać informacje o punktach zbiórki w swojej okolicy należy skontaktować się z lokalnymi władzami lub punktem sprzedaży tego produktu. Gospodarstwo domowe spełnia ważną rolę w przyczynianiu się do ponownego użycia i odzysku zużytego sprzętu. Odpowiednie postępowanie ze zużytym sprzętem zapobiega potencjalnym negatywnym konsekwencjom dla środowiska naturalnego i ludzkiego zdrowia.

1.5. Zgodność z dyrektywą RoHS:

Niniejszy wyrób jest zgodny z dyrektywą Parlamentu Europejskiego i Rady RoHS (Ograniczenie użycia substancji niebezpiecznych) (2011/65/WE). Nie zawiera szkodliwych i zakazanych materiałów, podanych w tej dyrektywie.

1.6. Informacje o opakowaniu



Opakowanie tego wyrobu wykonano z materiałów nadających się do recyklingu, zgodnie z naszym ustawodawstwem krajowym. Nie wyrzucaj materiałów opakowaniowych do śmieci wraz z innymi odpadkami domowymi. Oddaj je w jednym z wyznaczonych przez władze lokalne punktów zbiórki materiałów opakowaniowych.

2 Lodówka

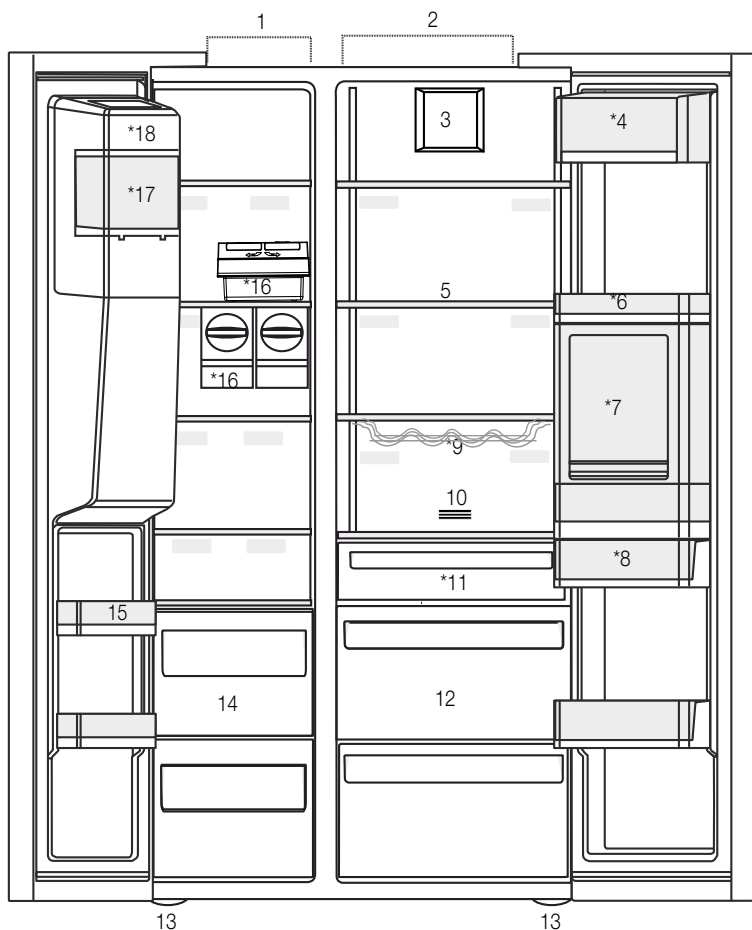

- 1- Komora zamrażarki
 - 2- Komora chłodziarki
 - 3- Wentylator
 - 4- Komora na masło/ser
 - 5- Półki szklane
 - 6- Półki w drzwiach komory chłodziarki
 - 7- Minibarek
 - 8- Zbiornik wody
 - 9- Półka na butelki
 - 10- Filtr zapachów
 - 11- Komora zero stopni
 - 12- Pojemniki na warzywa
 - 13- Regulowane nóżki
 - 14- Komory przechowywania zamrożonej żywności
 - 15- Półki w drzwiach komory zamrażarki
 - 16- Automat do lodu
 - 17- Pojemnik do przechowywania lodu
 - 18- Pokrywa dekoracyjna wytwornicy lodu
- *Opcjonalne



*Opcjonalne: Rysunki w tej instrukcji obsługi są schematyczne i mogą nie pasować dokładnie do konkretnego produktu. Jeśli posiadany produkt nie zawiera odpowiednich części, informacje dotyczą innych modeli.

2 Lodówka

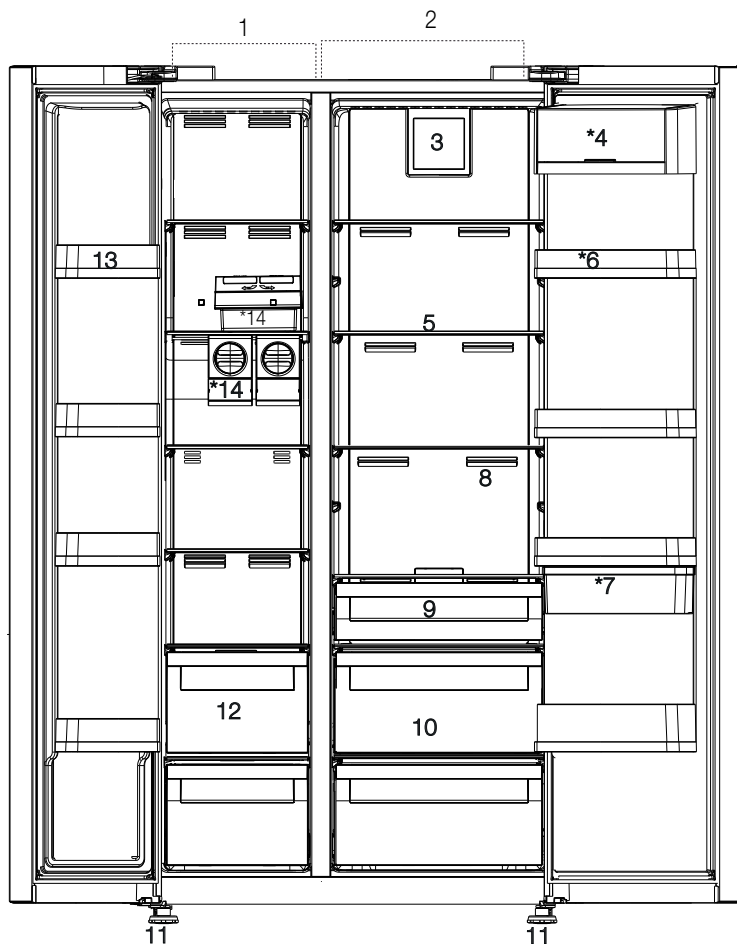

*Opcjonalne: Rysunki w tej instrukcji obsługi są schematyczne i mogą nie pasować dokładnie do konkretnego produktu. Jeśli posiadany produkt nie zawiera odpowiednich części, informacje dotyczą innych modeli.

3 Instalacja

3.1. Odpowiednie miejsce instalacji

Skontaktuj się z autoryzowanym serwisem w sprawie instalacji produktu. Aby przygotować produkt do instalacji, zapoznaj się z informacjami w instrukcji obsługi i upewnij się, że zasilanie elektryczne i wodne są zgodne z wymaganiami. Jeśli nie, wezwij elektryka i hydraulika, aby dostosowali zasilanie do wymagań.



OSTRZEŻENIE: Producent nie bierze odpowiedzialności za jakiegokolwiek uszkodzenia spowodowane przez prace wykonane przez nieuprawnione osoby.



OSTRZEŻENIE: Podczas instalacji kabel zasilania produktu musi być odłączony. Niespełnienie tego warunku może doprowadzić do śmierci lub poważnych obrażeń!



OSTRZEŻENIE: : Jeśli otwór drzwiowy jest za wąski i produkt się nie mieści, zdejmij drzwi i obróć produkt na bok, a jeśli i to nie pomoże, skontaktuj się z autoryzowanym serwisem.

- Produkt należy umieścić na płaskiej powierzchni, aby uniknąć wibracji.
- Produkt należy umieścić w odległości przynajmniej 30 cm od grzejnika, kuchenki i podobnych źródeł ciepła i przynajmniej 5 cm od piekarników elektrycznych.
- Produktu nie należy narażać na działanie bezpośredniego światła słonecznego ani trzymać w wilgotnym otoczeniu.
- Do skutecznego działania produkt wymaga odpowiedniej cyrkulacji powietrza. Jeśli produkt zostanie umieszczony w niszy, należy pamiętać o zostawieniu przynajmniej 5 cm odstępu między produktem oraz sufitem i ścianami.
- Produktu nie wolno instalować w miejscach o temperaturze poniżej -5°C .

3.2. Podkładanie plastikowych klinów

Za pomocą plastikowych klinów należy ustawić odpowiedni odstęp między produktem i ścianą na cyrkulację powietrza.

1. Aby zamocować kliny, odkręć wkręty z produktu i użyj wkrętów dostarczanych wraz z klinami.

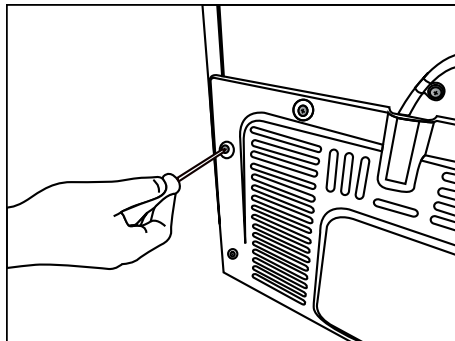

2. Zamocuj 2 plastikowe kliny w osłonie wentylacyjnej pokazanej jako j na rysunku.

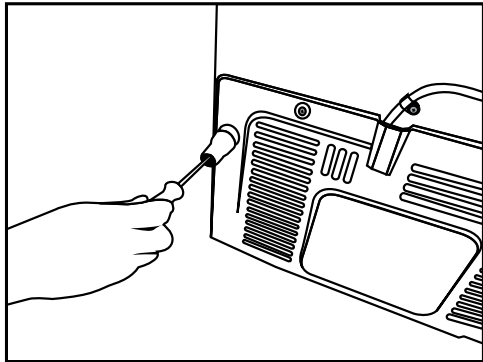

Instalacja

3.3. Regulacja nóżek

Jeśli produkt nie znajduje się w równowadze, dostosuj przednie regulowane nóżki, obracając je w prawo lub w lewo.

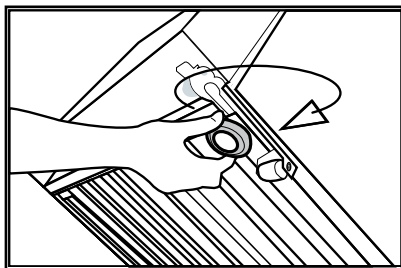
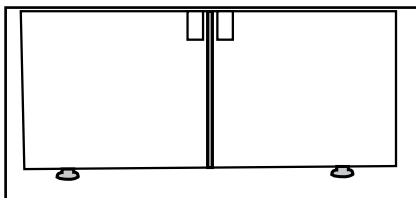

W celu regulacji drzwiczek w pionie
Poluzuj dolną nakrętkę mocującą
Przykręć nakrętkę regulacyjną (w prawo/lewo), w zależności od położenia drzwiczek
Dokręć nakrętkę mocującą do końca
W celu regulacji drzwiczek w poziomie
Poluzuj górną nakrętkę mocującą
Przykręć nakrętkę regulacyjną (w prawo/lewo) z boku, w zależności od położenia drzwiczek
Dokręć górną nakrętkę mocującą do końca

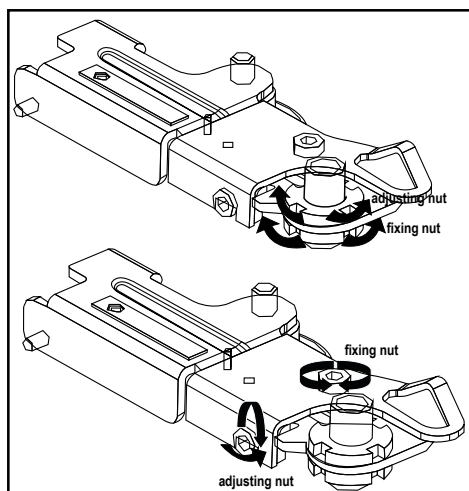

3.4. Podłączenie zasilania



OSTRZEŻENIE: Do połączeń elektrycznych nie należy używać przedłużaczy ani listew zasilających.



OSTRZEŻENIE: Uszkodzony kabel zasilania musi zostać wymieniony przez autoryzowany serwis.



W razie umieszczenia dwóch chłodziarek obok siebie należy zostawić między odstęp nimi przynajmniej 4 cm.

- Nasza firma nie ponosi żadnej odpowiedzialności za jakiegokolwiek szkody wynikłe z używania bez połączenia uziemienia i zasilania odpowiadających przepisom krajowym.
- Po instalacji wtyk zasilania powinien być łatwo dostępny.
- Między gniazdem ściennym i lodówką nie może występować rozgałęziacz z lub bez przedłużacza.

3.5. Podłączenie wody (Opcjonalne)



OSTRZEŻENIE: Podczas podłączania należy odłączyć produkt i pompę wodną (o ile jest dostępna).

Podłączenia zasilania wodą, filtra i gąsiora produktu muszą zostać wykonane przez autoryzowany serwis. W zależności od modelu produkt może być podłączony do gąsiora lub bezpośrednio do zasilania wodą. Aby wykonać połączenie, wąż wody należy najpierw podłączyć do produktu.

Sprawdź, czy wraz z modelem produktu zostały dostarczone następujące części:

1. Złącze (1 szt.): Służy do mocowania węża wody z tyłu produktu.

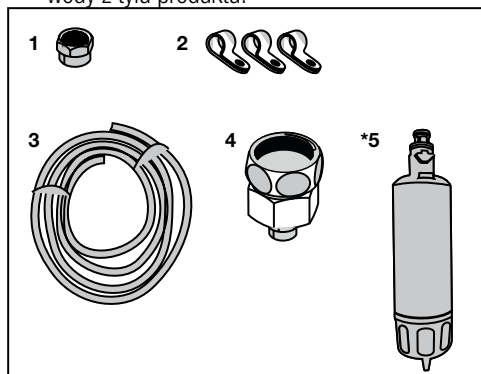

2. Zacisk węża (3 szt.): Służy do mocowania węża wody do ściany.
3. Wąż wody (1 szt., 5 metrów, średnica 1/4 cala): Służy do podłączania wody.
4. Przejściówka (1 szt.): Zawiera filtr porowaty, służy do podłączenia do zasilania zimną wodą.
5. Filtr wody (1 szt. *Opcjonalny): Służy do podłączenia zasilania wodą do produktu. Filtr wody jest zbędny, jeśli jest dostępne połączenie z gąsiorem.

Instalacja

3.6. Podłączanie węża wody do produktu

Aby podłączyć wąż wody do produktu, postępuj zgodnie z poniższymi instrukcjami.

1. Rozłącz złącze przejściówki dyszy węża z tyłu produktu i poprowadź wąż przez złącze.

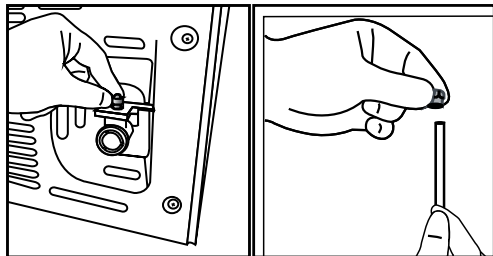

2. Szczelnie przepchnij wąż wody w dół i podłącz przejściówkę dyszy węża.

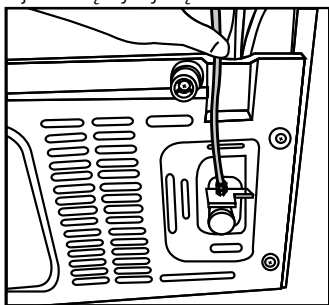

3. Dokręć złącze ręcznie, aby zamocować przejściówkę dyszy węża. Złącze można też dokręcić kluczem do rur lub szczypcami.

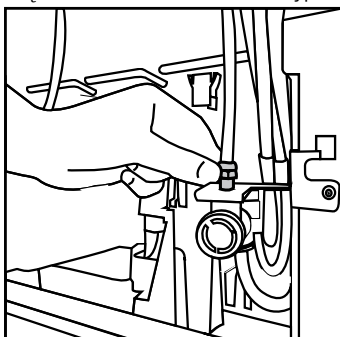

4. Podłącz drugi koniec węża do zasilania wodą (patrz pkt. 3.7) lub, aby użyć gąsiora, do pompy wodnej (patrz pkt. 3.8).

3.7. Podłączanie do zasilania wodą (Opcjonalne)

Aby używać produktu, korzystając z zasilania zimną wodą, należy na zasilaniu zimną wodą w domu zainstalować standardowe złącze z zaworem 1/2 cala. Jeśli złącze jest niedostępne lub jeśli nie masz pewności, skonsultuj się z wykwalifikowanym hydraulikiem.

1. Odłącz złącze (1) od przejściówki (2).

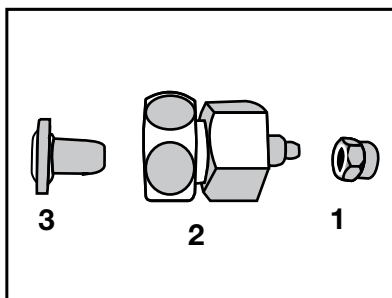

2. Podłącz przejściówkę do zaworu zasilania wodą.

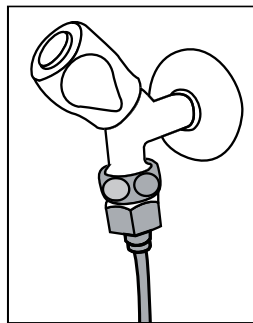

3. Podłącz złącze wokół węża wody.

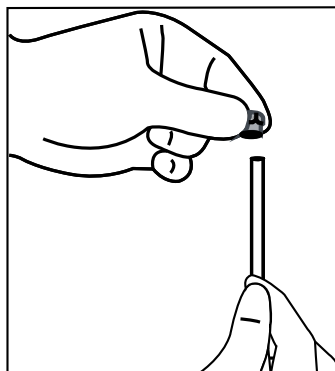

Instalacja

4. Podłącz złącze do przejściówki i dokręć ręką/narzędziem.

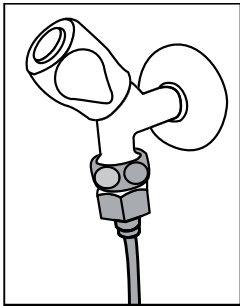

5. Aby uniknąć uszkodzenia, przesunięcia lub przypadkowego odłączenia węża, użyj dostarczanych zacisków do odpowiedniego zamocowania węża wody.

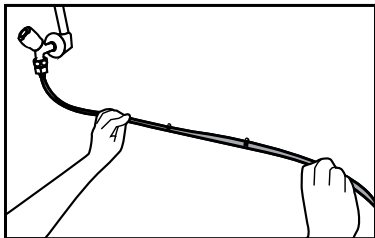

2. Podłącz drugi koniec węża wody do pompy wodnej, wciskając go do wlotu węża pompy.

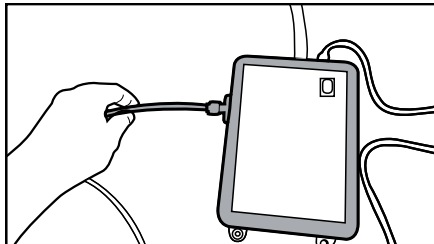

3. Umieść i zamocuj wąż pompy wewnątrz gąsiora.

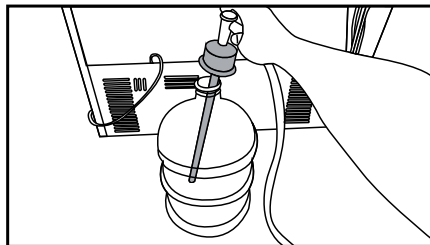

4. Po wykonaniu połączenia podłącz i uruchom pompę wodną.



OSTRZEŻENIE: Po włączeniu zaworu należy się upewnić, że na żadnym końcu węża wody nie ma wycieku. W razie wycieku wyłącz zawór i dokręć wszystkie połączenia za pomocą klucza do rur lub szczypiec.

3.8. Dla produktów używających gąsiora na wodę (Opcjonalne)

Aby użyć gąsiora do podłączenia wody do produktu, należy użyć pompy wodnej zalecanej przez autoryzowany serwis.

1. Podłącz jeden koniec węża wody dostarczanego wraz pompą do produktu (patrz 3.6) i postępuj zgodnie z poniższymi instrukcjami.

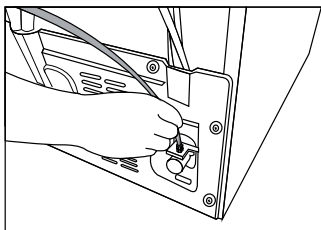

Po uruchomieniu pompy odczekaj 2-3 minuty, aby pompa uzyskała żądaną wydajność.



W celu wykonania połączenia wody zapoznaj się też z instrukcją obsługi pompy.



W razie używania gąsiora filtr wody jest zbędny.

3.9 Filtr wody (Opcjonalne)

W zależności od modelu produkt może mieć filtr wewnętrzny lub zewnętrzny. Aby podłączyć filtr wody, postępuj zgodnie z poniższymi instrukcjami.

Instalacja

3.9.1. Mocowanie filtra zewnętrznego na ścianie (opcjonalne)



OSTRZEŻENIE: Filtra nie należy mocować do produktu.

Sprawdź, czy wraz z modelem produktu zostały dostarczone następujące części:

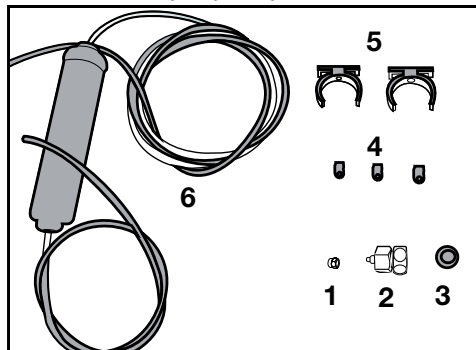

1. Złącze (1 szt.): Służy do mocowania węży z tyłu produktu.
2. Przejściówka (1 szt.): Służy do podłączenia do zasilania zimną wodą.
3. Filtr porowaty (1 szt.)
4. Zacisk węży (3 szt.): Służy do mocowania węży wody do ściany.
5. Urządzenie do podłączania filtra (2 szt.): Służy do mocowania filtra do ściany.
6. Filtr wody (1 szt.): Służy do podłączania produktu do zasilania wodą. W przypadku używania połączenia z gąsiorek filtr wody jest zbędny.

1. Podłącz przejściówkę do zaworu zasilania wodą.
2. Ustal miejsce mocowania filtra zewnętrznego. Zamocuj urządzenie do podłączania filtra (5) do ściany.

3. Zamocuj filtr pionowo w urządzeniu do podłączania filtra w sposób pokazany na etykiecie. (6)

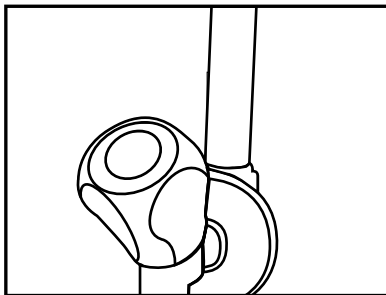

4. Podłącz wężyk wody wystający z góry filtra do przejściówki złącza wody produktu (patrz 3.6.).

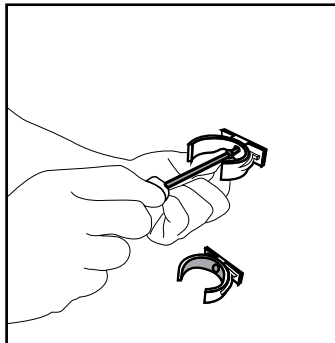

Po wykonaniu połączenia powinno ono wyglądać, jak na poniższym rysunku.

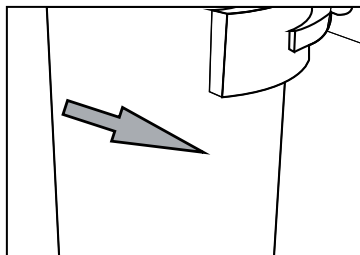
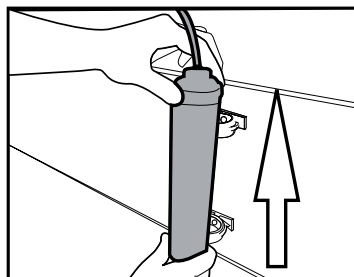

Instalacja

3.9.2. Filtr wewnętrzny

Dostarczany z produktem filtr wewnętrzny nie jest zainstalowany w chwili dostawy – wykonaj poniższe instrukcje, aby go zainstalować.

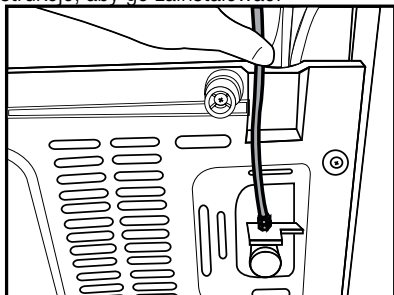

Linia wody:

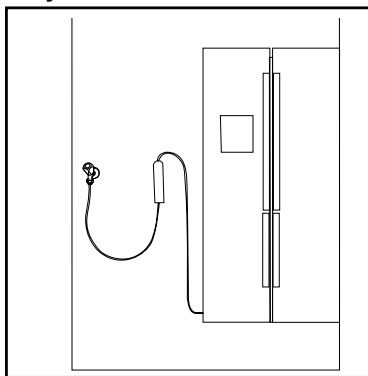

Linia gąsiora:

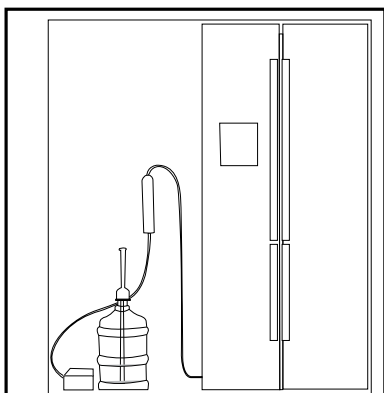

1. Wskaźnik Lód wył. musi być aktywny podczas montażu filtra. Przełącz wskaźnik WŁ.-WYŁ. za pomocą przycisku Lód na ekranie.

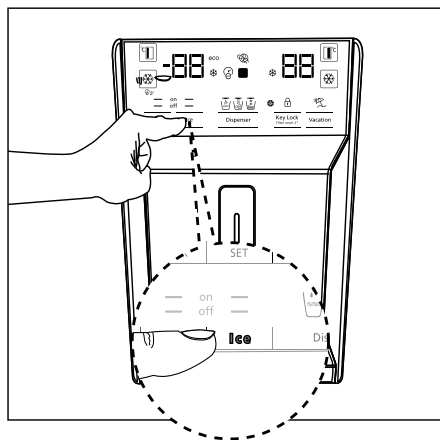

2. Wyjmij pojemnik na warzywa (a), aby uzyskać dostęp do filtra wody.

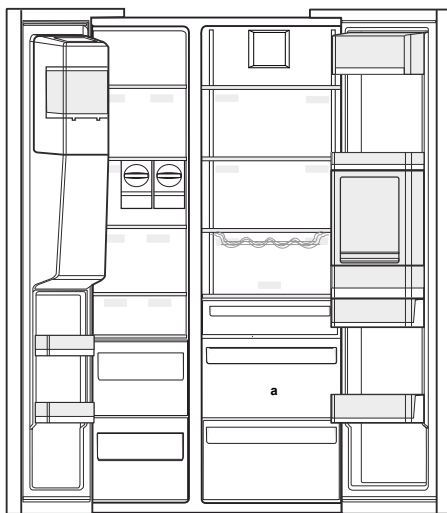

Po podłączeniu filtra nie należy używać pierwszych 10 szklanek wody.

Instalacja

3. Zdejmij pokrywę obejścia filtra wody, pociągając ją.



Po zdjęciu pokrywy może wyciec kilka kropli wody, to normalne.

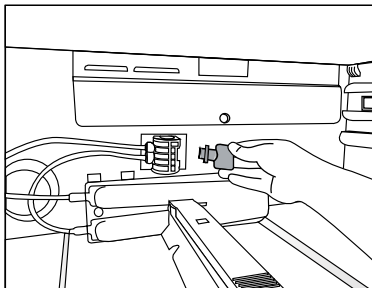

4. Umieść pokrywę filtra wody na mechanizmie i wciśnij na miejsce do zatrzasknięcia.

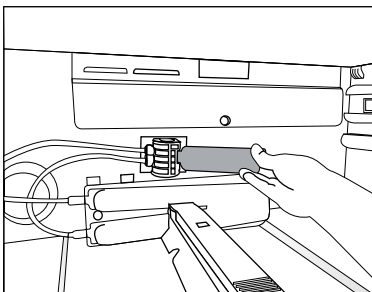

5. Naciśnij przycisk Lód na ekranie, aby wyłączyć tryb Lód wył.



Filtr wody usuwa ciała obce z wody. Nie usuwa on z wody drobnoustrojów.



Patrz pkt. 5.2 w celu uaktywnienia okresu wymiany filtra.

4 Przygotowanie

4.1. Co robić, aby zaoszczędzić energię



Podłączenie produktu do elektronicznych układów oszczędzania energii jest szkodliwe, ponieważ może uszkodzić produkt.

- W przypadku urządzenia wolnostojącego; „Urządzenie chłodnicze nie jest przeznaczone do stosowania jako urządzenie wbudowane.
- Nie wolno pozostawiać otwartych drzwi lodówki przez długi czas.
- Do lodówki nie wolno wkładać gorącej żywności ani napojów.
- Nie wolno przepelniać lodówki – blokowanie wewnętrznego przepływu powietrza zmniejsza wydajność chłodzenia.
- Wartość zużycia energii określona dla lodówki była mierzona przy wyjętej górnej półce komory zamrażarki, pozostałych półkach i najniższych szufladach na miejscu oraz przy maksymalnym obciążeniu. W zależności od kształtu i wielkości zamrażanej żywności można użyć górnej półki szklanej.
- W zależności od funkcji produktu odmrażanie zamrożonej żywności w komorze chłodziarki zapewni oszczędność energii i zachowanie jakości żywności.
- Ponieważ gorące i wilgotne powietrze nie będzie miało bezpośredniego dostępu do Twojego produktu kiedy drzwi będą zamknięte, produkt dokona samodzielnej optymalizacji w warunkach wystarczających do ochrony Twojej żywności. W takich okolicznościach, funkcje i komponenty, takie jak kompresor, wentylator, podgrzewacz, rozmrażanie, oświetlenie, wyświetlacz itp. będą działały w taki sposób, aby zużywać minimalną potrzebną ilość energii.
- Aby zapewnić niskie zużycie energii i lepsze warunki przechowywania, należy zawsze korzystać z dostarczonych koszy/szuflad, znajdujących się w komorze chłodzącej.
- Jeśli jedzenie dotykać będzie czujnika temperatury znajdującego się w zamrażarce,

może zwiększyć to zużycie energii. Należy w związku z tym unikać jakiegokolwiek kontaktu z tym czujnikiem (tymi czujnikami).

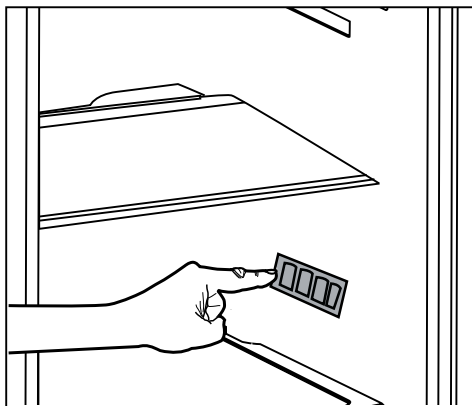

- Należy się upewnić, że żywność nie styka się z opisanym poniżej czujnikiem temperatury komory chłodziarki.

4.2. Pierwsze użycie

Przed użyciem lodówki należy się upewnić, że zostały wykonane niezbędne przygotowania podane w rozdziałach „Instrukcje dotyczące bezpieczeństwa i środowiska” oraz „Instalacja”.

- Działający produkt bez żywności wewnątrz należy pozostawić na 6 godzin i nie otwierać drzwi, o ile nie jest to bezwzględnie konieczne.



Będzie słychać dźwięk włączenia sprężarki. Dźwięki wydobywające się, gdy sprężarka nie jest aktywna, to normalne zjawisko spowodowane przez sprężone płyny i gazy w układzie chłodzenia.



Normalnym zjawiskiem jest nagrzewanie się przednich krawędzi lodówki. Te obszary nagrzewają się celowo, aby zapobiec kondensacji.



W niektórych modelach, panel instrumentów wyłącza się automatycznie w 5 minut po zamknięciu drzwi. Panel włączy się ponownie po otwarciu drzwi i naciśnięciu dowolnego przycisku.

5 Korzystanie z produktu

5.1. Panel wskaźników

Panele wskaźników mogą się różnić w zależności od modelu produktu.

Funkcje dźwiękowe i optyczne panelu wskaźników pomagają korzystać z lodówki.

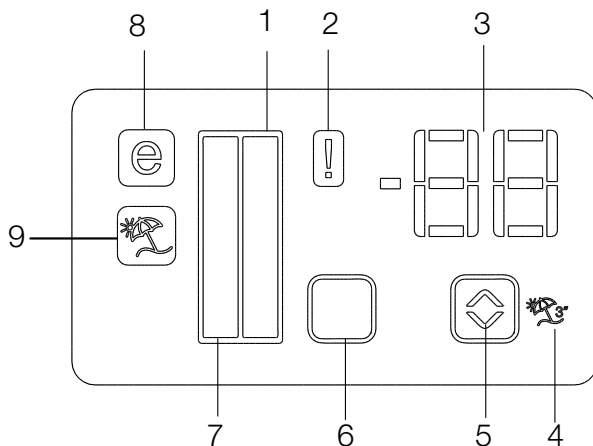

1. Wskaźnik komory chłodziarki
2. Wskaźnik stanu błędu
3. Wskaźnik temperatury
4. Przycisk funkcji wakacyjnej
5. Przycisk regulacji temperatury
6. Przycisk wyboru komory
7. Wskaźnik komory chłodziarki
8. Wskaźnik trybu oszczędzania
9. Wskaźnik funkcji wakacyjnej

***opcjonalne**



***Opcjonalne:** Rysunki w tej instrukcji obsługi są tylko szkicowe i mogą nie odpowiadać dokładnie posiadanemu produktowi. Jeśli posiadany produkt nie zawiera odpowiednich części, informacje dotyczą innych modeli.

1. Wskaźnik komory chłodziarki

Lampka komory chłodziarki włącza się podczas regulacji temperatury komory chłodziarki.

2. Wskaźnik stanu błędu

Ten czujnik się włączy, gdy lodówka nie chłodzi odpowiednio lub w przypadku awarii czujnika. Gdy wskaźnik jest aktywny, na wskaźniku temperatury komory zamrażarki będzie wyświetlana litera „B”, a na wskaźniku temperatury komory chłodziarki będą wyświetlane liczby „1, 2, 3...” itd. Liczby na wskaźniku służą do informowania przedstawicieli serwisu o błędzie.

3. Wskaźnik temperatury

Wskazuje temperaturę komory zamrażarki i chłodziarki.

4. Przycisk funkcji wakacyjnej

Aby uaktywnić tę funkcję, naciśnij i przytrzymaj przycisk Wakacje przez 3 sekundy. Gdy funkcja wakacyjna jest aktywna, wskaźnik temperatury komory chłodzenia będzie pokazywać znaki „- -” i w komorze chłodzenia nie będzie aktywny żaden proces chłodzenia. Ta funkcja nie nadaje się do przechowywania żywności w komorze chłodziarki. Inne komory pozostaną chłodzone z ustawioną odpowiednią temperaturą w każdej komorze.

Aby anulować tę funkcję, naciśnij ponownie przycisk Wakacje ().

5. Przycisk regulacji temperatury

Temperatura odpowiedniej komory waha się w zakresie -24°C..... -18°C i 8°C...1°C.

6. Przycisk wyboru komory

Przycisk wyboru komory lodówki umożliwia przełączanie między komorą chłodziarki i zamrażarki.

7. Wskaźnik komory chłodziarki

Lampka komory zamrażarki włącza się podczas regulacji temperatury komory chłodziarki.

8. Wskaźnik trybu oszczędzania





Wskazuje, że lodówka pracuje w trybie oszczędzania energii. Ten wskaźnik będzie aktywny, gdy temperatura w komorze zamrażarki zostanie ustawiona na -18°C.

9. Wskaźnik funkcji wakacyjnej

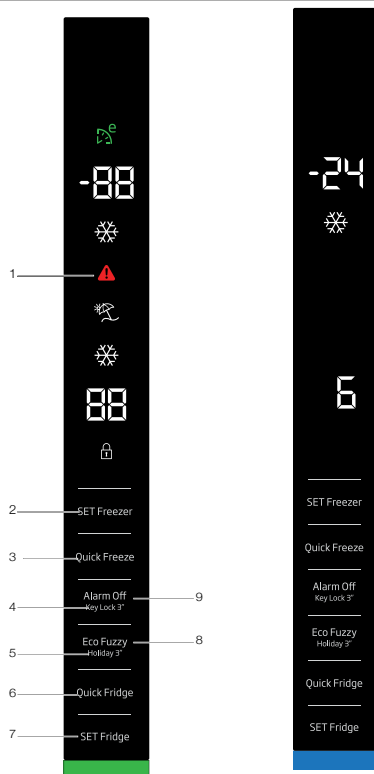
Wskazuje uaktywnienie funkcji wakacyjnej.

Korzystanie z produktu



-  Green: Display Off / Eco Mode
-  Red: High Temperature / Door Open
-  Blue: Quick Freeze / Quick Fridge
-  White: interaction with product/
Display On after any interaction with buttons
-  Yellow: Vacation



***Opcjonalne:** Rysunki w tej instrukcji obsługi są tylko szkicowe i mogą nie odpowiadać dokładnie posiadanemu produktowi. Jeśli posiadany produkt nie zawiera odpowiednich części, informacje dotyczą innych modeli.

Korzystanie z produktu

- 1- Awaria zasilania/wysoka temperatura/
ostrzeżenie o błędzie
- 2- Regulacja temperatury w komorze
zamrażalnika
- 3- Quick Freeze
- 4- Blokada przycisków
- 5- Funkcja Vacation [Wakacje]
- 6- Quick Fridge (Szybkie chłodzenie)
- 7- Regulacja temperatury w komorze chłodziarki
- 8- Eco fuzzy
- 9- Ostrzeżenie o wyłączeniu alarmu

- Alarm o zbyt wysokiej temperaturze (światło czerwone pulsujące z częstotliwością 1 Hz)
- Światło CZERWONE zapala się po minucie od otwarcia drzwiczek (gdy włączony jest alarm z powodu otwartych drzwiczek).

- Przy otwartych drzwiczkach: BIAŁE
- Tryb oszczędny: ZIELONE
- Quick Freeze: NIEBIESKIE
- Quick Fridge: NIEBIESKIE
- Vacation: ŻÓŁTE:
- Wyłączony wyświetlacz: ZIELONE
- **Jeśli po zamknięciu drzwiczek uruchomiony będzie jeden z następujących trybów: oszczędny (światło BIAŁE), Quick Freeze, Quick Fridge, Vacation, odpowiadające im światło zapali się na minutę. (Kolor trybu jest intensywniejszy od koloru statusu wyświetlacza).**

1. Awaria zasilania/wysoka temperatura/ ostrzeżenie o błędzie

Ten wskaźnik zapala się w razie awarii zasilania, zbyt wysokiej temperatury lub ostrzeżeń o błędach. W przypadku dłuższych przerw w zasilaniu najwyższa wartość temperatury w komorze zamrażalnika będzie migać na wyświetlaczu cyfrowym. Po sprawdzeniu produktów w komorze zamrażalnika naciśnij przycisk wyłączenia alarmu, aby skasować to ostrzeżenie.

Jeśli zauważysz, że wskaźnik ten się świeci, zajrzyj do rozdziału „Zalecane rozwiązania problemów” w tej instrukcji.

2. Regulacja temperatury w komorze zamrażalnika

Regulacja temperatury jest przeprowadzana dla komory zamrażalnika. Naciśnij ten przycisk, aby nastawić temperaturę w komorze zamrażalnika na wartości -18, -19, -20, -21, -22, -23 i -24.

3. Quick Freeze

Naciśnięcie tego przycisku funkcji Quick Freeze spowoduje zapalenie się odpowiedniego wskaźnika (❄️).

Wskaźnik trybu Quick Freeze pali się, gdy włączona jest funkcja Quick Freeze, a na wskaźniku temperatury w komorze chłodziarki wyświetlana jest wartość -27. Aby wyłączyć tę funkcję, ponownie naciśnij przycisk Quick Freeze (❄️). Wskaźnik trybu Quick Freeze zgaśnie, a chłodziarka powróci do swych normalnych ustawień. Funkcja Quick Freeze wyłącza się automatycznie po 24 godzinach, o ile nie zostanie wcześniej wyłączona przez użytkownika. Jeśli chcecie zamrozić znaczne ilości świeżej żywności, naciśnijcie przycisk "Quick Freeze" przed włożeniem jej do komory zamrażalnika.

4. Blokada przycisków

Naciśnij i przez 3 sekundy przytrzymaj przycisk wyłączenia alarmu. Zapali się symbol blokady przycisków, a sama blokada zostanie włączona. Gdy blokada jest włączona, przyciski są nieczynne. Ponownie naciśnij i przez 3 sekundy przytrzymaj przycisk wyłączenia alarmu. Symbol blokady przycisków zgaśnie, a blokada wyłączy się.

5. Funkcja Vacation [Wakacje]

Aby włączyć funkcję Vacation, naciśnij i przez 3 sekundy przytrzymaj przycisk Fuzzy, a włączy się wskaźnik trybu Vacation (☂️). Gdy włączona jest funkcja Vacation, na wskaźniku temperatury w komorze chłodziarki wyświetlana jest wartość „- -”, a w komorze nie będzie wykonywania żadna operacja chłodzenia. Gdy ta funkcja jest włączona, nie należy trzymać żywności w komorze chłodziarki. Inne komory będą nadal chłodzone zgodnie z odpowiednimi nastawami temperatur.

Korzystanie z produktu

Aby wyłączyć tę funkcję, ponownie naciśnij przycisk **funkcji Vacation**.

6. Quick Fridge

Po włączeniu funkcji Quick Fridge zapala się wskaźnik trybu Quick Fridge (☼), a na wskaźniku temperatury w komorze chłodziarki wyświetlana jest wartość 1.

Aby wyłączyć tę funkcję, ponownie naciśnij przycisk Quick Fridge. Wskaźnik Quick Fridge zgaśnie i przywrócone zostaną normalne ustawienia chłodziarki. Funkcja Quick Fridge wyłącza się automatycznie po 1 godzinie, o ile nie zostanie wcześniej wyłączona przez użytkownika. Aby schłodzić duże ilości świeżej żywności, przed włożeniem jej do komory chłodziarki naciśnij przycisk Quick Fridge.

7. Regulacja temperatury w komorze chłodziarki

Po naciśnięciu tego przycisku można ustawić temperaturę w komorze chłodziarki (wartości 8, 7, 6, 5, 4, 3, 2 i 1).

8. Eco fuzzy

Aby uruchomić funkcję Eco fuzzy, naciśnij i przez sekundę przytrzymaj przycisk Eco fuzzy. Chłodziarka zostanie uruchomiona w najbardziej oszczędnym trybie co najmniej 6 godzin później, co zostanie potwierdzone zapaleniem się wskaźnika oszczędnego użytkowania (☼). Aby wyłączyć funkcję Eco fuzzy, naciśnij i przez 3 sekundy przytrzymaj przycisk Eco fuzzy.

Ten wskaźnik zapali się po 6 godzinach, gdy włączona będzie funkcja Eco fuzzy.

9. Ostrzeżenie o wyłączeniu alarmu

W przypadku alarmu o awarii zasilania/wysokiej temperaturze, po sprawdzeniu produktów w komorze zamrażalnika naciśnij przycisk wyłączenia alarmu, aby skasować to ostrzeżenie.

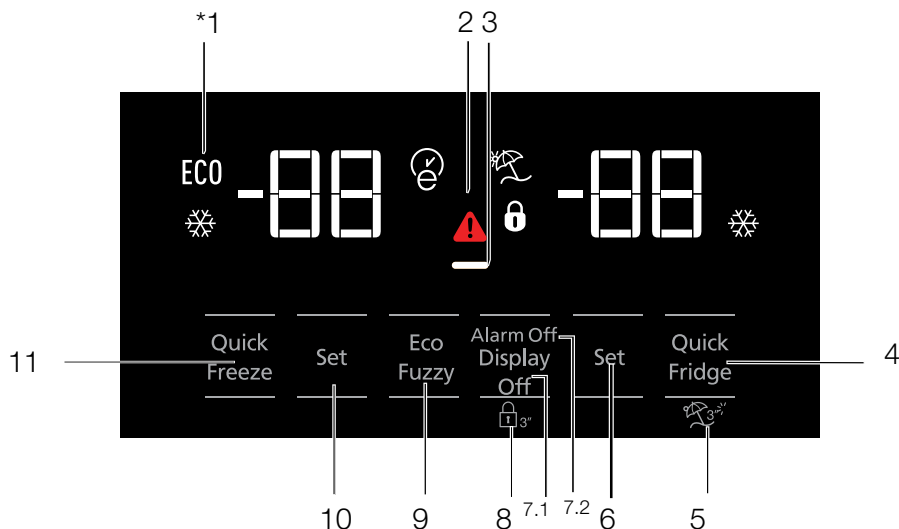

1. Praca w trybie oszczędnym
2. Alarm o wysokiej temperaturze/awarii
3. Funkcja oszczędzania energii (wyświetlacz wyłączony)
4. Szybkie chłodzenie
5. Funkcja Vacation [Wakacje]
6. Regulacja temperatury w komorze chłodzenia
7. Funkcja oszczędzania energii (wyświetlacz wyłączony)/ostrzeżenie o wyłączeniu alarmu
8. Blokada przycisków
9. Eco-Fuzzy
10. Regulacja temperatury w komorze zamrażalnika
11. Szybkie zamrażanie



***Opcjonalne:** Rysunki w tej instrukcji obsługi są tylko szkieletowe i mogą nie odpowiadać dokładnie posiadanemu produktowi. Jeśli posiadany produkt nie zawiera odpowiednich części, informacje dotyczą innych modeli.

1. Praca w trybie oszczędnym

Ten znak zapali się, gdy w komorze zamrażalnika będzie ustawiona najbardziej ekonomiczna temperatura wynosząca -18°C. (ECO) Wskaźnik pracy w trybie oszczędnym zgaśnie po wybraniu funkcji szybkiego chłodzenia lub szybkiego zamrażania.

2. Wskaźnik ostrzegawczy o awarii zasilania/wysokiej temperaturze

Ten wskaźnik () zapali się w przypadku zbyt wysokiej temperatury lub alarmów o awarii.

Ten wskaźnik zapala się w razie awarii zasilania, zbyt wysokiej temperatury lub ostrzeżeń o błędach. Podczas długotrwałych przerw w zasilaniu, najwyższa temperatura w zamrażarce będzie migać na wyświetlaczu cyfrowym. Po sprawdzeniu produktów w komorze zamrażalnika naciśnij przycisk wyłączenia alarmu, aby skasować to ostrzeżenie.

3. Funkcja oszczędzania energii (wyświetlacz wyłączony)

Jeśli drzwiczki tego urządzenia są zamknięte przez dłuższy czas, funkcja oszczędzania energii uruchamia się automatycznie i zapala się symbol oszczędzania energii. Gdy włączona jest funkcja oszczędzania energii, gasną wszystkie inne symbole na wyświetlaczu. Funkcja oszczędzania energii wyłącza się za naciśnięciem dowolnego przycisku lub po otwarciu drzwiczek, a symbole na wyświetlaczu powracają do stanu normalnego. Funkcja oszczędzania energii jest uruchamiana w czasie dostawy z fabryki i nie można jej skasować.

4. Szybkie chłodzenie

Gdy włączona jest funkcja szybkiego chłodzenia, zapali się odpowiedni wskaźnik () , a na wskaźniku temperatury w komorze chłodzenia wyświetlona zostanie wartość 1. Aby wyłączyć tę funkcję, ponownie naciśnij przycisk szybkiego chłodzenia. Wskaźnik szybkiego chłodzenia zgaśnie, a ustawienie temperatury powróci do normalnej wartości. Funkcja szybkiego chłodzenia wyłączy się automatycznie po godzinie, chyba

że wcześniej zrobi to użytkownik. Aby schłodzić dużą ilość świeżej żywności, przed jej włożeniem do komory chłodzenia naciśnij przycisk szybkiego chłodzenia.



5. Funkcja Vacation [Wakacje]

Aby włączyć funkcję Vacation, naciśnij i przez 3 sekundy przytrzymaj przycisk szybkiego chłodzenia. Potwierdzeniem będzie zapalenie się wskaźnika funkcji Vacation () . Gdy włączona jest funkcja Vacation, na wskaźniku temperatury w komorze chłodzenia wyświetlana jest wartość „- -”, a sama komora nie będzie chłodzona. Z tej funkcji nie należy korzystać, gdy w komorze chłodzenia przechowywana jest żywność. Pozostałe komory będą nadal chłodzone zgodnie z odpowiednimi nastawami temperatury. Aby wyłączyć tę funkcję, ponownie naciśnij przycisk funkcji Vacation.

6. Regulacja temperatury w komorze chłodzenia

Po naciśnięciu przycisku można ustawić temperaturę w komorze chłodzenia (wartości 8, 7, 6, 5, 4, 3, 2 i 1). ()

7. 1 Funkcja oszczędzania energii (wyświetlacz wyłączony)

Po naciśnięciu tego przycisku () zapali się znak oszczędzania energii () , a funkcja oszczędzania energii zostanie włączona. Włączenie tej funkcji spowoduje zgaszenie wszystkich innych znaków na wyświetlaczu. Gdy funkcja oszczędzania energii jest włączona, naciśnięcie dowolnego przycisku lub otwarcie drzwiczek spowoduje jej wyłączenie, a na wyświetlaczu zapalą się standardowe znaki. Po ponownym naciśnięciu tego przycisku () zgaśnie znak oszczędzania energii, a funkcja oszczędzania energii zostanie wyłączona.

7.2 Ostrzeżenie o wyłączeniu alarmu

W przypadku alarmu awarii zasilania/wysokiej temperatury, po sprawdzeniu produktów w komorze zamrażarki naciśnij przycisk wyłączenia alarmu, aby skasować to ostrzeżenie.

8. Blokada przycisków

Naciśnij przycisk wyłączenia wyświetlacza, jednocześnie na 3 sekundy. Zapali się znak blokady przycisków i uruchomiona zostanie blokada przycisków; po włączeniu blokady przyciski będą nieczynne. Ponownie naciśnij przycisk wyłączenia wyświetlacza, jednocześnie na 3 sekundy. Znak blokady przycisków zgaśnie i blokada wyłączy się. Naciśnij przycisk wyłączenia wyświetlacza, aby zapobiec zmianom ustawienia temperatury chłodziarki.

9. Eco-Fuzzy

Aby włączyć funkcję Eco-Fuzzy, naciśnij i przez sekundę przytrzymaj przycisk Eco-Fuzzy. Gdy ta funkcja jest włączona, po upływie co najmniej 6 godzin zamrażalnik przejdzie w tryb pracy oszczędnej, co zostanie potwierdzone zapaleniem się odpowiedniego wskaźnika. Aby wyłączyć funkcję Eco-Fuzzy (☺), naciśnij i przez 3 sekundy przytrzymaj przycisk Eco-Fuzzy.

Wskaźnik zapali się po 6 godzinach, gdy funkcja Eco-Fuzzy będzie włączona.

10. Regulacja temperatury w komorze zamrażalnika

Temperatura w komorze zamrażarki jest regulowana. Naciśnięcie przycisku umożliwi nastawienie temperatury w komorze zamrażalnika (wartości -18, -19, -20, -21, -22, -23 i -24).

11. Szybkie zamrażanie

Aby szybko zamrozić, naciśnij przycisk; aktywuje się wskaźnik szybkiego zamrażania (❄). Gdy funkcja szybkiego zamrażania jest włączona, wskaźnik szybkiego zamrażania zaświeci się, a wskaźnik temperatury w komorze zamrażarki wyświetli wartość -27. naciśnij przycisk szybkiego zamrażania (❄) aby anulować tę funkcję. Wskaźnik szybkiego zamrażania zgaśnie i wróci do normalnych ustawień. Funkcja szybkiego zamrażania zostanie automatycznie wyłączona po 24 godzinach, jeśli nie zostanie anulowana przez użytkownika. Aby zamrozić dużą ilość świeżej żywności, naciśnij przycisk szybkiego zamrażania na 6 godzin przed umieszczeniem żywności w komorze zamrażania.

Korzystanie z produktu

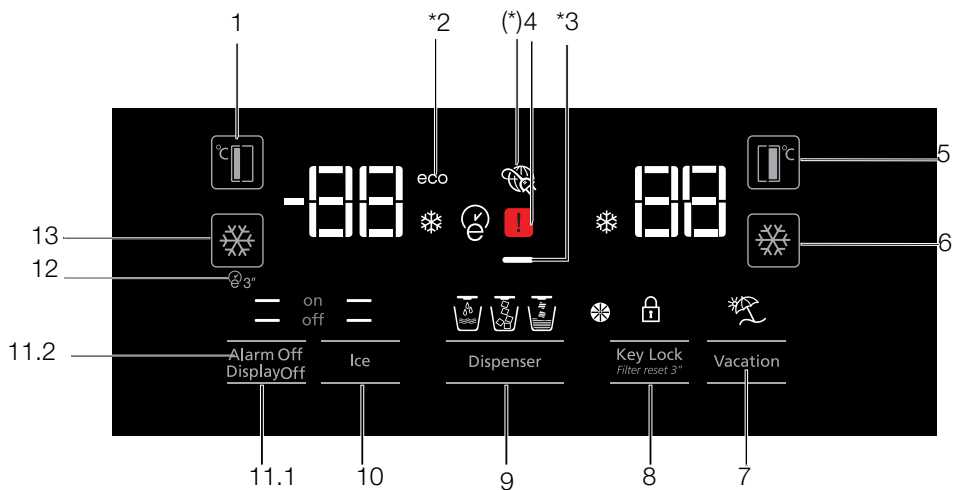

1. Regulacja temperatury w komorze zamrażalnika
2. Tryb „Economy” [Oszczędny]
3. Funkcja oszczędzania energii (wyświetlacz wyłączony)
4. Wskaźnik ostrzegawczy o awarii zasilania/ wysokiej temperaturze
5. Regulacja temperatury w komorze chłodzenia
6. Szybkie chłodzenie
7. Funkcja Vacation [Wakacje]
8. Anulowanie alarmu o blokadzie przycisków/ konieczności wymiany filtra
9. Wybór wody, rozdrobnionego lodu, kostek lodu
10. Wytwarzanie lodu włączone/wyłączone
11. Wyświetlacz włączony/wyłączony /Ostrzeżenie o wyłączeniu alarmu
12. Autoeco
13. Szybkie zamrażanie



***Opcjonalne:** Rysunki w tej instrukcji obsługi są tylko szkicowe i mogą nie odpowiadać dokładnie posiadanemu produktowi. Jeśli posiadany produkt nie zawiera odpowiednich części, informacje dotyczą innych modeli.

Corystanie z produktu

1. Regulacja temperatury w komorze zamrażalnika

Naciśnięcie przycisku (°C) umożliwi nastawienie temperatury w komorze zamrażalnika (wartości -18, -19, -20, -21, -22, -23, -24, -18...

2. Tryb „Economy” [Oszczędny]

Wskazuje, że chłodziarka pracuje w trybie energooszczędnym. Ten wskaźnik będzie aktywny, jeśli temperaturę w komorze zamrażalnika nastawiono na -18 stopni lub w wyniku włączenia funkcji Eco-Extra chłodziarce przebiega w trybie energooszczędnym. (ECO)

3. Funkcja oszczędzania energii (wyświetlacz wyłączony)

Jeśli drzwiczki tego urządzenia są zamknięte przez dłuższy czas, funkcja oszczędzania energii uruchamia się automatycznie i zapala się symbol oszczędzania energii. Gdy włączona jest funkcja oszczędzania energii, gasną wszystkie inne symbole na wyświetlaczu. Funkcja oszczędzania energii wyłącza się za naciśnięciem dowolnego przycisku lub po otwarciu drzwiczek, a symbole na wyświetlaczu powracają do stanu normalnego. Funkcja oszczędzania energii jest uruchamiana w czasie dostawy z fabryki i nie można jej skasować.

4. Wskaźnik ostrzegawczy o awarii zasilania/ wysokiej temperaturze

Ten wskaźnik (⚠) zapali się w przypadku zbyt wysokiej temperatury lub alarmów o awarii. Ten wskaźnik zapala się w razie awarii zasilania, zbyt wysokiej temperatury lub ostrzeżeń o błędach. Podczas długotrwałych przerw w zasilaniu, najwyższa temperatura w zamrażarce będzie migać na wyświetlaczu cyfrowym. Po sprawdzeniu produktów w komorze zamrażalnika naciśnij przycisk wyłączania alarmu, aby skasować to ostrzeżenie.

5. Regulacja temperatury w komorze chłodziarce

Po naciśnięciu przycisku (°C) można ustawić temperaturę w komorze chłodziarce (wartości 8, 7, 6, 5, 4, 3, 2...

6. Szybkie chłodzenie

Naciśnięcie przycisku szybkiego chłodzenia zostanie potwierdzone zapaleniem się odpowiedniego wskaźnika (❄).

Aby wyłączyć tę funkcję, ponownie naciśnij ten przycisk.

Tę funkcję można użyć po włożeniu świeżej żywności do komory chłodziarce lub w celu szybkiego schłodzenia produktów spożywczych. Po włączeniu tej funkcji chłodziarka będzie pracować przez godzinę.

7. Funkcja Vacation [Wakacje]

Gdy włączona jest funkcja Vacation (☂), na wskaźniku temperatury w komorze chłodziarce wyświetlana jest wartość „-”, a sama komora nie będzie chłodzona. Z tej funkcji nie należy korzystać, gdy w komorze chłodziarce przechowywana jest żywność. Pozostałe komory będą nadal chłodzone zgodnie z odpowiednimi nastawami temperatury.

Aby wyłączyć tę funkcję, ponownie naciśnij przycisk funkcji Vacation (☂).

8. Anulowanie alarmu o blokadzie przycisków/ konieczności wymiany filtra

Aby włączyć blokadę przycisków, naciśnij odpowiedni przycisk (⏹). Dzięki tej funkcji można także zapobiec zmianie ustawień temperatury w chłodziarce. Filtr chłodziarce trzeba wymieniać co 6 miesięcy. Po wykonaniu instrukcji przedstawionych w rozdziale 5.2 chłodziarka automatycznie obliczy pozostały okres, a po jego upływie zapali się wskaźnik alarmu o konieczności wymiany filtra (⚠).



Naciśnij i przez 3 sekundy przytrzymaj przycisk (⚠), aby wyłączyć lampkę alarmu o konieczności wymiany filtra.

9. Wybór wody, rozdrobnionego lodu, kostek lodu



Z pomocą przycisku z numerem 8 wybierz wodę (🍷), kostki lodu (🧊) lub rozdrobniony lód (🧊). Wskaźnik wybranej opcji pozostanie zapalony.

Korzystanie z produktu

10. Wytwarzanie lodu włączone/wyłączone

Naciśnij przycisk , aby anulować (off ) lub włączyć (on ) funkcję wytwarzania lodu.

11.1 Wyświetlacz włączony/wyłączony

Naciśnij przycisk ( off), aby anulować (XX) lub uaktywnić ( on) funkcję włączenia/wyłączenia wyświetlacza.

11.2 Ostrzeżenie o wyłączeniu alarmu

W przypadku alarmu awarii zasilania/wysokiej temperatury, po sprawdzeniu produktów w komorze zamrażarki naciśnij przycisk wyłączenia alarmu, aby skasować to ostrzeżenie.

12. Autoeco

Aby uruchomić tę funkcję, naciśnij i przytrzymaj przez 3 sekundy przycisk „Autoeco” (). Jeśli po włączeniu tej funkcji drzwiczki komory chłodzenia pozostaną zamknięte przez dłuższy czas, komora chłodzenia automatycznie przełączy się na tryb oszczędny. Aby wyłączyć tę funkcję, ponownie naciśnij przycisk.

Gdy funkcja Autoeco () jest włączona, wskaźnik zapali się po 6 godzinach.

13. Szybkie zamrażanie

Aby szybko zamrozić, naciśnij przycisk; aktywuje się wskaźnik szybkiego zamrażania ().

Gdy funkcja szybkiego zamrażania jest włączona, wskaźnik szybkiego zamrażania zaświeci się, a wskaźnik temperatury w komorze zamrażarki wyświetli wartość -27. naciśnij przycisk szybkiego zamrażania () aby anulować tę funkcję. Wskaźnik szybkiego zamrażania zgaśnie i wróć normalne ustawienia. Funkcja szybkiego zamrażania zostanie automatycznie wyłączona po 24 godzinach, jeśli nie zostanie anulowana przez użytkownika. Aby zamrozić dużą ilość świeżej żywności, naciśnij przycisk szybkiego zamrażania na 6 godzin przed umieszczeniem żywności w komorze zamrażania.

5.2. Pojemnik na warzywa z kontrolą wilgotności

(Opcja)

Funkcja kontroli wilgotności umożliwia zachowanie odpowiedniej wilgotności warzyw i owoców oraz zapewnia dłuższą świeżość żywności.

Zaleca się w miarę możliwości przechowywanie w pojemniku warzyw liściastych, jak sałata, szpinak itp. w pozycji poziomej, a nie opartych o korzeń, ze względu na utratę wilgotności.

Układając warzywa, ciężkie i twarde należy układać na dole, a lekkie i miękkie na górze, biorąc pod uwagę konkretną wagę warzyw.

Nie zostawiać w pojemniku warzyw w plastikowych torebkach. Zostawienie ich w plastikowej torebce spowoduje, że szybko zgniją. W sytuacjach, kiedy styczność z innymi warzywami jest niezalecana, używaj materiałów opakowaniowych takich jak papier, które mają pewną porowatość pozwalającą zachować higienę.

Nie wkładaj owoców, które wydzielają dużo gazowego etylenu, jak gruszki, morele, brzoskwinie, a przede wszystkim jabłka, do tego samego pojemnika na warzywa, co inne warzywa i owoce. Gazowy etylen wydobywający się z tych owoców może spowodować szybsze dojrzewanie i gnicie pozostałych warzyw i owoców.

5.3. Niebieskie światło / technologia HarvestFresh

*** Może nie być dostępne we wszystkich modelach**

Niebieskie światło

Warzywa i owoce przechowywane w pojemniku na świeże jarzyny oświetlonym niebieskim światłem kontynuują fotosyntezę pod jego wpływem i tym samym zachowują zawartość witaminy C.

Technologia HarvestFresh

Warzywa i owoce przechowywane w pojemniku na świeże jarzyny oświetlonym przy użyciu technologii HarvestFresh przez dłuższy czas zachowują zawartość witamin (A i C) dzięki niebieskiemu, zielonemu i czerwonemu oświetleniu oraz cyklom ciemności, które symulują cykl dnia.

W przypadku otwarcia lodówki w czasie trwania okresu ciemności technologii HarvestFresh wykryje to ona automatycznie i zostanie włączone niebieskie, zielone lub czerwone oświetlenie, aby podświetlić pojemnik na jarzyny. Po zamknięciu drzwi lodówki ponownie zostanie włączony okres ciemności symulujący noc w cyklu dnia.

Korzystanie z produktu

5.4. Aktywacja ostrzeżenia o wymianie filtra wody

(Dotyczy produktów podłączonych do instalacji wodnej i wyposażonych w filtr)

Ostrzeżenie o wymianie filtra wody aktywuje się w następujący sposób:

Automatyczne obliczanie czasu użytkowania filtra nie jest fabrycznie uruchamiane.

Trzeba je uruchomić w modelach wyposażonych w filtr.

Panel S4 wykorzystywany w chłodziarkach jest wyposażony w 9 klawiszy.

Na panelu wyświetlane są wprowadzone wartości.

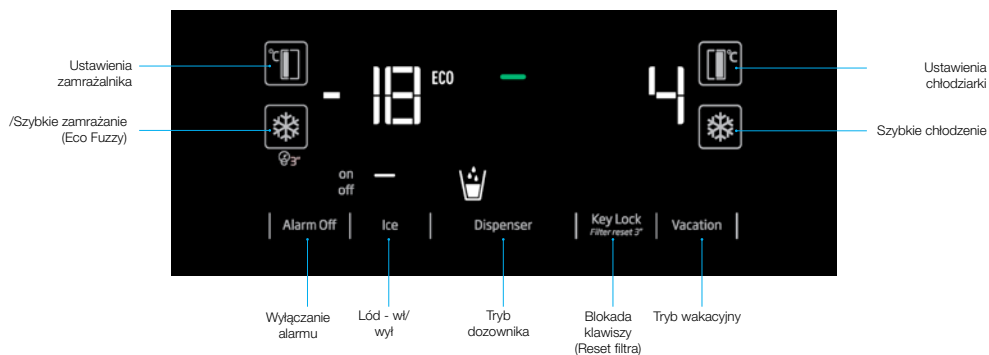

*(przytrzymanie przez 3 sekundy)

Po podłączeniu zasilania należy nacisnąć i przytrzymać przycisk Alarm Off (wyl. alarmu) oraz Vacation (tryb wakacyjny) przez 3 sekundy, aby przejść do ekranu wprowadzania hasła.

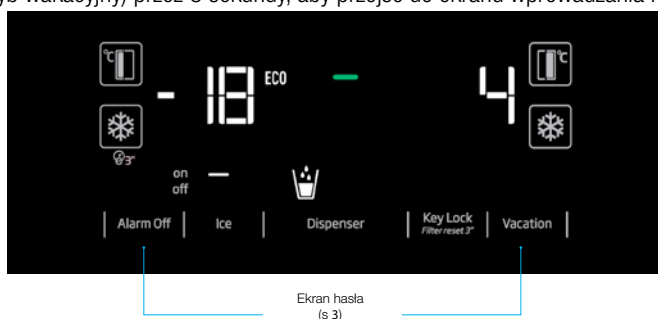

Korzystanie z produktu

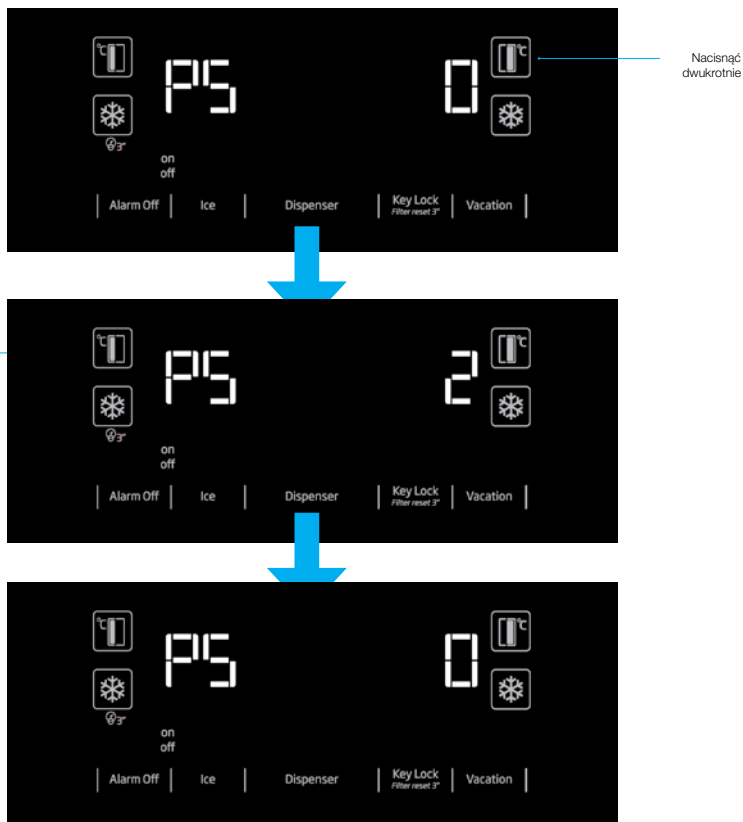

„Po wyświetleniu ekranu PS 0, chłodziarko-zamrażarkę należy odłączyć i ponownie podłączyć do zasilania. W ten sposób aktywuje się licznik filtra. Kontrolka ostrzegawcza LED kontroli filtra będzie aktywna na wyświetlaczu przez 130 dni. Po wymianie filtra na nowy należy nacisnąć i przytrzymać przycisk Key Lock (blokada klawiszy) przez 3 sekundy, co spowoduje ponowne odliczanie od 130 dni do zera.

Powtórzyć powyższe czynności, aby anulować tę funkcję.”

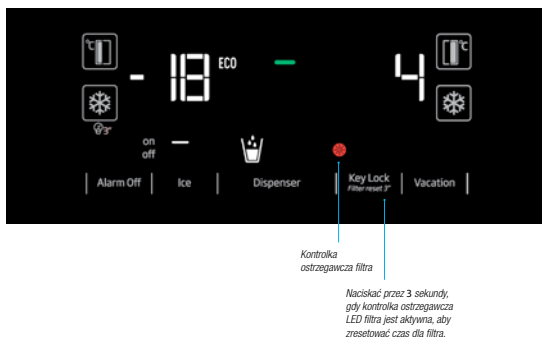

5.5. Korzystanie z wodotrysku

(dla pewnych modeli)



Pierwszych kilka szklanek wody z wodotrysku będzie ciepłe.



Jeśli wodotrysk nie będzie używany przez dłuższy czas, należy wylać kilka pierwszych szklanek wody, aby uzyskać czystą wodę.

Po pierwszym uruchomieniu należy odczekać około 12 godzin, aby uzyskać zimną wodę.

Za pomocą wyświetlacza wybierz opcję wody, a następnie pociągnij spust, aby nalać wody. Zabierz szklankę krótko po pociągnięciu spustu.

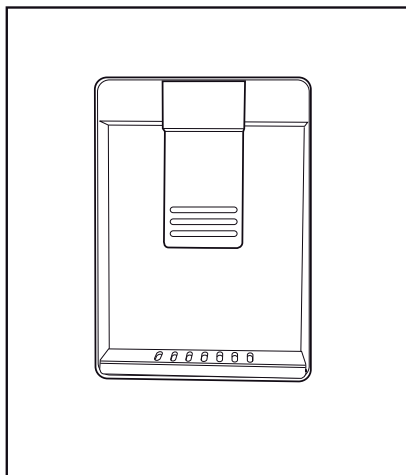

5.6. Napełnianie zbiornika wodotrysku

Otwórz pokrywę zbiornika wody w sposób pokazany na rysunku. Nalej czystej wody pitnej. Zamknij pokrywę.

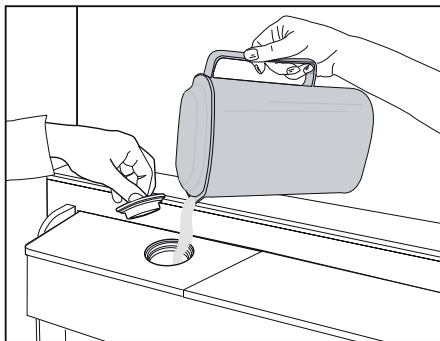

Corystanie z produktu

5.7. Czyszczenie zbiornika wodotrysku

Wyjmij zbiornik napełniania wody wewnątrz półki drzwi.

Odłącz go, trzymając obie strony półki drzwi.

Trzymając obie strony zbiornika wody, wyjmij go pod kątem 45°.

Zdejmij i oczyść pokrywę zbiornika wody.

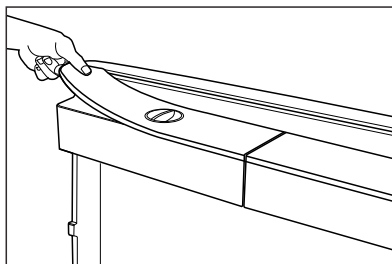
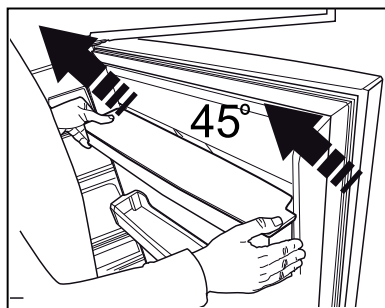
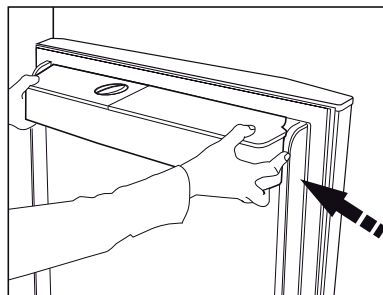

 Nie należy napełniać zbiornika wody sokiem owocowym, napojami gazowanymi, napojami alkoholowymi ani żadnym innym płynem nieodpowiednim do stosowania w wodotrysku. Stosowanie takich płynów spowoduje niepoprawne działanie i nienaprawialne uszkodzenie wodotrysku. Corzystanie z wodotrysku w ten sposób nie jest objęte zakresem gwarancji. Pewne chemikalia i dodatki tego typu do napojów/płynów mogą powodować uszkodzenie materiału zbiornika wody.

 Zbiornika wody i elementów wodotrysku nie można myć w zmywarkach.

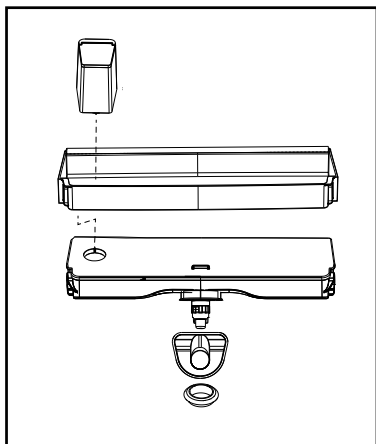

Korzystanie z produktu

5.8. Pobieranie lodu/wody (opcjonalne)

Aby pobrać wodę (☰) / kostki lodu (☷)/kawałki lodu (☶), należy wybrać odpowiednią opcję za pomocą wyświetlacza. Wodę/lód można uzyskać, popychając przełącznik na wodotrysku do przodu. Podczas przełączania się między opcjami kostek lodu (☷)/kawałków lodu (☶) poprzedni typ lodu może zostać wydany jeszcze kilka razy.

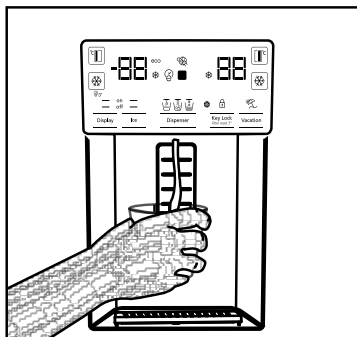

- Przed pierwszym pobraniem lodu/wody z wodotrysku należy odczekać około 12 godzin. Wodotrysk może nie wydać lodu, jeśli w pojemniku na lód jest za mało lodu.
- Nie należy używać 30 kostek lodu (3-4 litry) wytworzonych po pierwszym uruchomieniu.
- W razie przerwy w zasilaniu lub chwilowej awarii lód może się częściowo roztopić z zamarznąć z powrotem. Spowoduje to scalenie kostek lodu ze sobą. W razie przedłużającej się przerwy w zasilaniu lub awarii lód może się stopić i wyciec. W razie wystąpienia tego problemu wyjmij lód z pudełka na lód i oczyść je.



OSTRZEŻENIE: Układ wodny produktu należy podłączać jedynie do zimnej wody. Nie wolno podłączać do gorącej wody.

- Produkt może nie wydawać wody podczas pierwszego uruchomienia. Jest to spowodowane występowaniem powietrza w układzie. Należy spuścić powietrze z układu. W tym celu naciśnij przełącznik wodotrysku na 1-2 minuty do chwili, gdy z wodotrysku popłynie woda. Początkowy wypływ wody może być nieregularny. Woda zacznie płynąć normalnie po spuszczeniu powietrza z układu.

- Podczas pierwszego korzystania z filtra woda może być mętna – nie należy spożywać pierwszych 10 szklanek wody.
- Po pierwszej instalacji należy odczekać około 12 godzin, aby uzyskać zimną wodę.
- Układ wodny produktu jest przeznaczony wyłącznie do czystej wody. Nie wolno używać żadnych innych napojów.
- Zaleca się odłączenie zasilania wodą, jeśli produkt nie będzie używany przez dłuższy czas w trakcie wakacji itd.
- Jeśli wodotrysk nie będzie używany przez dłuższy czas, pierwsze 1-2 szklanki mogą być ciepłe.

5.9. Taca ociekowa (opcjonalna)

Woda kapiąca z wodotrysku gromadzi się na tacy ociekowej i nie ma innego odpływu wody. Wyciągnij tacę lub naciśnij jej krawędzie, aby ją wyjąć. Można następnie usunąć wodę z wnętrza tacy ociekowej.

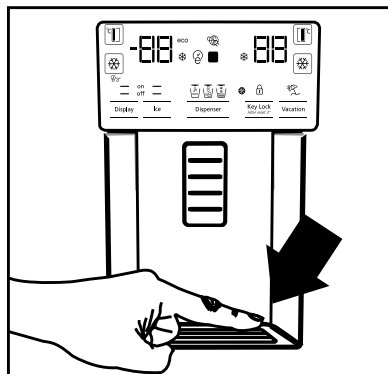

5.10. Komora zero stopni (Opcjonalne)

Ta komora służy do przechowywania delikatesów w niższych temperaturach lub mięsa do natychmiastowej konsumpcji. W tej komorze nie należy umieszczać owoców ani warzyw. Pojemność wewnętrzną produktu można zwiększyć, wyjmując wszelkie komory zero stopni. Aby wyjąć komorę, wystarczy ją pociągnąć do przodu, unieść i wyjąć.

5.11. Pojemnik na warzywa

Pojemnik na warzywa lodówki jest przeznaczony do przechowywania świeżych warzyw dzięki zachowywaniu wilgotności. W tym celu w pojemniku na warzywa został zintensyfikowany ogólny obieg zimnego powietrza. W tej komorze należy przechowywać owoce ani warzywa. Zielone warzywa liściaste i owoce należy przechowywać oddzielnie w celu przedłużenia ich trwałości.

5.12. Jonizator

(Opcjonalne)

Układ jonizatora w kanale powietrza komory chłodzenia służy do jonizacji powietrza. Emisje ujemnych jonów eliminują bakterie i inne molekuly przenoszące zapachy w powietrzu.

5.13. Minibarek

(Opcjonalne)

Drzwi minibarku półki lodówki są dostępne bez otwierania drzwi. Ułatwia to wyjmowanie często spożywanej żywności i napojów z lodówki. Aby otworzyć drzwi minibarku, naciśnij je ręką i pociągnij do siebie.



OSTRZEŻENIE: Na pokrywie minibarku nie wolno siadać, wieszac się ani umieszczać ciężkich przedmiotów. Może to uszkodzić produkt lub spowodować obrażenia.

Aby zamknąć te drzwi, wystarczy nacisnąć do przodu ich górną część.

5.14. Filtr zapachów (opcjonalny)

Filtr zapachów w kanale powietrza komory chłodzenia zapobiega powstawaniu niepożądanych zapachów.

Korzystanie z produktu

5.15. Automat do lodu i pojemnik do przechowywania lodu

(Opcjonalne)

Napełnij automat do lodu wodą i umieść na miejscu. Lód będzie gotowy po około dwóch godzinach. Nie wyjmuj automatu, aby wyjąć lód. Obróć przyciski na komorze lodu z prawej strony o 90°, a lód wpadnie do pojemnika na lód poniżej. Można potem wyjąć pojemnik na lód i podać lód.



Pojemnik na lód jest przeznaczony wyłącznie do przechowywania lodu. Nie wolno go napełniać wodą. Może to spowodować jego pęknięcie.

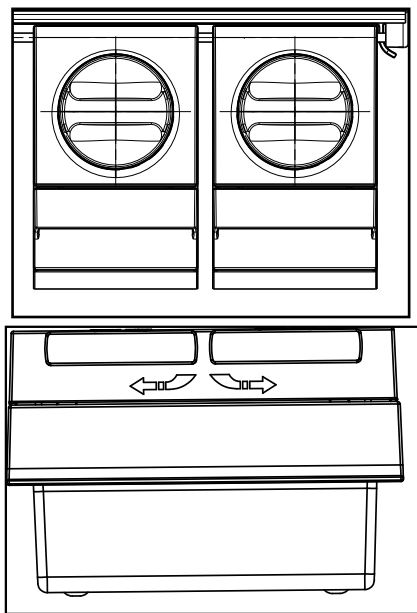

5.16. Wytwornica lodu (opcjonalna)

Wytwornica lodu znajduje się w górnej części pokrywy zamrażarki.

Chwyć za uchwyty z boku zbiornika na lód i unieś do góry, aby go wyjąć.

Zdejmij pokrywę dekoracyjną wytwornicy lodu, unosząc ją.

OPERACJA

Aby wyjąć pojemnik na lód

Chwyć pojemnik na lód, przesun go do góry i wyjmij. (Rysunek 1)

Aby włożyć pojemnik na lód z powrotem

Chwyć pojemnik na lód, przesun go do góry pod kątem tak, aby wsunąć go w szczelinę, upewniając się, że selektor lodu jest właściwie zamontowany. (Rysunek 2) Popchnij zdecydowanie pojemnik w dół do końca, aż szczelina pomiędzy pojemnikiem a plastikiem na drzwiach zniknie. (Rysunek 2)

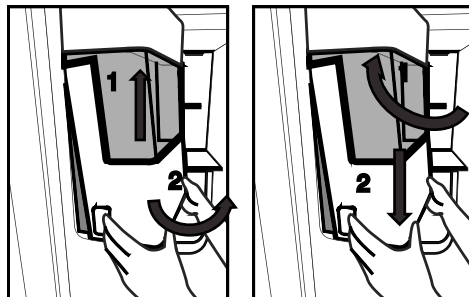

Jeśli wystąpią problemy z włożeniem pojemnika, przekręć pokrętko o 90° i zamontuj go tak, jak to pokazano na rysunku 3.

Jakiegolwiek dźwięki spadającego lodu są częścią normalnego działania.

Korzystanie z produktu

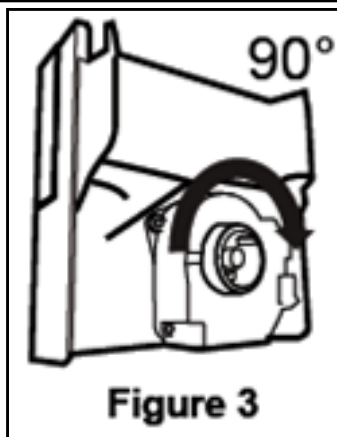

Gdy podajnik lodu nie działa właściwie

Jeśli nie wyjmujesz kostek lodu przez dłuższy czas, uformują się z nich większe bryły. W takim przypadku, wyjmij pojemnik w sposób opisany powyżej, porozdzielaj kostki lodu, wyrzuć bryłki lodu, których nie da się porozdzielać, a następnie włóż kostki lodu z powrotem do pojemnika. (Rysunek 4)

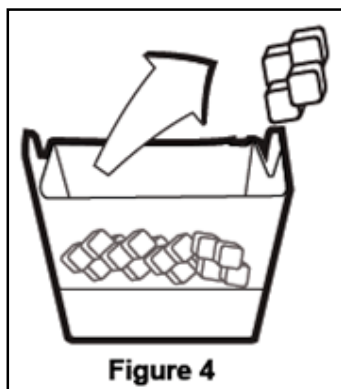

Jeśli lód nie jest podawany, sprawdź, czy jego kawałki nie zablokowały kanału podawania lodu i usuń je. Regularnie sprawdzaj kanał i usuwaj z niego wszelkie kawałki lodu rysunek 5.

Korzystając z lodówki po raz pierwszy lub po jej nieużywaniu przez dłuższy czas

Kostki lodu mogą być małe z powodu zapowietrzenia rurki; powietrze zostanie z niej usunięte podczas normalnego użytkowania.

Przez pierwszy dzień wyrzucaj kostki lodu, jako że rurka z wodą może być zanieczyszczona.

Uwaga!

Nie wkładaj ręki ani żadnych przedmiotów lub ostrzy do kanału podawania lodu; możesz uszkodzić części lub zranić się.

Nie pozwalaj dzieciom huśtać się na podajniku lodu lub kostkarce, jako że może to spowodować obrażenia. Wyciągając pojemnik trzymaj go obiema rękami tak, aby nie wylać jego zawartości.

Jeśli trzaśniesz drzwiczkami, może to spowodować wychłapanie się wody z pojemnika.

Nie zdejmuj pojemnika z lodem, o ile nie jest to konieczne.



W przypadku zablokowania (lód nie wydostaje się z lodówki) zamiast kruszonego lodu należy wybrać lód w kostkach.

Powinno to umożliwić ponowne dozowanie kruszonego lodu.

Po wyborze kruszonego lodu najpierw może wypaść lód w kostkach. Pomimo wyboru kruszonego lodu z dozownika wypada lód w kostkach.

Korzystanie z produktu

Na drzwiach zamrażarki z przodu maszyny do lodu może tworzyć się szron lub cienka warstwa lodu. Jest to normalna sytuacja, w której zaleca się szybkie wyczyszczenie nagromadzonego szronu lub lodu. Po pewnym czasie w kratce na dnie dystrybutora zgromadzi się woda. Należy ją regularnie czyścić. Zaleca się okresowe usuwanie wody z tego miejsca. Lód wypadający z pojemnika powoduje powstawanie dźwięków, które są normalnym zjawiskiem i nie wskazują na awarię.

Mechanizm wewnątrz zbiornika na lód składa się z ostrzy, które mogą powodować skaleczenia.

Jeśli z dozownika nie wydobywa się lód, może to oznaczać, że kawałki lodu się zablokowały. Należy wyjąć zbiornik i ponownie go wyczyścić.

Typ lodu nie może być zmieniony na wyświetlaczu, kiedy wciśnięty jest spust dozownika lodu. Należy zwolnić spust dozownika, zmienić typ lodu na wyświetlaczu i jeszcze raz wcisnąć spust, żeby otrzymać lód.

Typ lodu nie może być zmieniony na wyświetlaczu, kiedy wciśnięty jest spust dozownika lodu. Należy zwolnić spust dozownika, zmienić typ lodu na wyświetlaczu i jeszcze raz wcisnąć spust, żeby otrzymać lód.

5.17. Niebieskie światło/ Harvest Fresh

*** Funkcja nie jest dostępna w niektórych modelach**

W przypadku niebieskiego światła,

owoce i warzywa przechowywane w pojemnikach oświetlonych niebieskim światłem dalej wytwarzają fotosyntezę. Dzieje się tak dzięki efektowi długości fali niebieskiego światła, a tym samym zachowują one witaminy.

W przypadku Harvest Fresh,

owoce i warzywa przechowywane w pojemnikach oświetlonych technologią Harvest Fresh dłużej zachowują witaminy. Dzieje się tak dzięki cyklom niebieskiego, zielonego, czerwonego światła oraz ciemności, które symulują cykl dzienny.

Jeśli otworzysz drzwi lodówki podczas ciemnego cyklu technologii Harvest Fresh, lodówka automatycznie to wykryje i umożliwi niebiesko-zielone lub czerwone światło, aby podświetlić pojemnik na warzywa. Po zamknięciu drzwi lodówki cykl ciemności będzie kontynuowany, symulując noc w cyklu dziennym.

Korzystanie z produktu

5.18. Zamrażanie świeżej żywności

- Aby zachować jakość żywności, żywność umieszczona w komorze zamrażarki musi zostać jak najszybciej zamrożona, w tym celu należy użyć funkcji szybkiego zamrażania.
- Aby zamrozić dużą ilość świeżej żywności, naciśnij przycisk szybkiego zamrażania na 6 godzin przed umieszczeniem żywności w komorze zamrażania.
- Mrożenie żywności, gdy jest świeża, wydłuża czas przechowywania w komorze zamrażarki.
- Żywność należy pakować w szczelne opakowania i dokładnie zamykać.
- Przed umieszczeniem żywności w zamrażarce należy się upewnić, że jest ona zapakowana. Używaj uchwytów do zamrażarki, folii aluminiowej i papieru odpornego na wilgoć, plastikowej torby lub podobnych materiałów opakowaniowych zamiast tradycyjnego papieru.
- Przed zamrożeniem oznacz każde opakowanie z żywnością, pisząc datę. Pozwoli to określić świeżość opakowania za każdym razem, gdy zamrażarka jest otwierana. Wcześniej zamrożoną żywność należy umieszczać z przodu, aby zużyć je jako pierwsze.
- Zamrożoną żywność należy zużyć natychmiast po odmrożeniu i nie wolno jej ponownie zamrażać.
- Nie należy zamrażać dużych ilości żywności naraz.

Ustawianie komory zamrażania	Ustawianie komory chłodzenia	Opisy
-18°C	4°C	Jest to domyślne zalecane ustawienie.
-20,-22 lub-24°C	4°C	Te ustawienia są zalecane dla temperatur otoczenia powyżej 30°C.
Szybkie zamrażanie	4°C	Włącz funkcję szybkiego zamrażania 6 godzin przed umieszczeniem jedzenia – produkt powróci do poprzednich ustawień po zakończeniu tego procesu.
-18°C lub mniej	2°C	Tych ustawień należy użyć, jeśli komora chłodzenia nie jest wystarczająco schłodzona ze względu na temperaturę otoczenia lub częste otwieranie drzwi.

5.19. Zalecenia dotyczące przechowywania mrożonej żywności

Temperatura komory musi być ustawiona przynajmniej na -18°C.

1. Żywność należy jak najszybciej umieszczać w zamrażarce, aby uniknąć rozmrożenia.

Korzystanie z produktu

2. Przed zamrożeniem należy sprawdzić datę przydatności, aby się upewnić, że nie minęła.
3. Upewnij się, że opakowanie żywności nie jest uszkodzone.

5.20. Informacje o głębokim zamrażaniu

Zgodnie z normą IEC 62552 zamrażarka musi umożliwiać zamrożenie 4,5 kg żywności do temperatury -18°C lub niższej w ciągu 24 godzin na każde 100 litrów pojemności komory zamrażarki. Żywność można przechowywać przez dłuższy czas tylko w temperaturze równej -18°C lub niższej. Żywność może zachować świeżość przez całe miesiące (po głębokim zamrożeniu do temperatury przynajmniej -18°C).

Żywność do zamrożenia nie może się stykać z wcześniej zamrożoną żywnością, aby uniknąć częściowego rozmrożenia.

Warzywa należy zagotować i odcedzić wodę, aby wydłużyć czas zamrażania. Umieść żywność w hermetycznych opakowaniach po odfiltrowaniu i włóż do zamrażarki. Banany, pomidory, sałata, seler, gotowane jajka, kartofle i podobna żywność nie powinna być mrożona. Zamrażanie tej żywności po prostu pogarsza wartość odżywczą i jakość żywności oraz może powodować psucie, które jest szkodliwe dla zdrowia.

5.21. Rozmieszczanie żywności

Półki komory zamrażarki	Różne zamrożono produkty łącznie z mięsem, rybami, lodami, warzywami itd.
Półki komory chłodziarki	Żywność w garnkach, przykryte talerze i pudełka, jajka (w pudełku z pokrywką)
Półki w drzwiach komory chłodziarki	Małe i zapakowane porcje żywności lub napojów
Pojemnik na warzywa	Owoce i warzywa
Komora świeżej żywności	Delikatesy (porcje śniadaniowe, produkty mięsne do spożycia w krótkim terminie)

5.22. Alert otwarcia drzwi (opcjonalny)

Alarm dźwiękowy rozlegnie się, jeśli drzwi produktu pozostaną otwarte przez minutę. Alarm dźwiękowy ucichnie po zamknięciu drzwi lub naciśnięciu dowolnego przycisku na wyświetlaczu (o ile jest dostępny).

5.23. Oświetlenie wnętrza

Do oświetlenia wnętrza są używane diody LED. W razie jakichkolwiek problemów z tym oświetleniem należy się skontaktować z autoryzowanym serwisem.

Lampa (lampy) wykorzystywane w tym urządzeniu nie są przeznaczone do oświetlania pomieszczeń. Lampa ta ma pomagać użytkownikowi wygodnie i bezpiecznie umieszczać pożywienie w lodówce/zamrażarce.

6. Konserwacja i czyszczenie

Regularne czyszczenie produktu przedłuży jego okres eksploatacji.



OSTRZEŻENIE: Przed czyszczeniem lodówki należy wyłączyć zasilanie.

Do czyszczenia nie wolno używać ostrych ani ściernych narzędzi, mydła, domowych środków czyszczących, detergentów, benzyny, nafty, pokostu ani podobnych substancji.

W przypadku produktów, które nie mają funkcji No Frost, na tylnej ścianie wewnątrz komory chłodzenia mogą pojawiać się krople wody i szron. Nie należy ich usuwać; nie stosować tłuszczu ani podobnych środków.

Należy używać wyłącznie wilgotnej ściereczki z mikrofibry w celu wyczyszczenia zewnętrznej części produktu. Gąbki lub inne materiały do czyszczenia mogą powodować zdrapania na powierzchni.

Należy rozpuścić w wodzie pełną łyżeczkę do herbaty węglanu. Następnie należy zanurzyć w wodzie szmatkę i wycisnąć ją. Urządzenie należy przetrzeć tą szmatką i dokładnie wysuszyć.

Wodę należy trzymać z dala od pokrywy lampy i innych części elektrycznych.

Drzwi należy czyścić mokrą szmatką. Oby odłączyć półki drzwi i obudowy, należy wyjąć całą ich zawartość. Unieś półki drzwi, aby je odłączyć.

Oczyść i wysusz półki, a następnie zamocuj je z powrotem na miejscu, wsuwając je od góry.

Do powierzchni zewnętrznej i części chromowanych produktu nie wolno używać wody chlorowej ani produktów do czyszczenia. Chlor spowoduje rdzewienie powierzchni metalowych.

6.1. Unikanie nieprzyjemnych zapachów

Wyprodukowany produkt jest wolny od wszelkich materiałów zapachowych. Jednak przechowywanie żywności w nieodpowiednich komorach i niepoprawne czyszczenie powierzchni wewnętrznych może wywoływać nieprzyjemne zapachy.

Aby tego uniknąć, należy czyścić wnętrze wodą z węglanem co 15 dni.

Żywność należy przechowywać w zamkniętych opakowaniach. Drobnoustroje mogą się rozprzestrzeniać z niezamkniętych opakowań i powodować nieprzyjemne zapachy.

W lodówce nie należy przechowywać przeterminowanej ani zepsutej żywności.

Nie korzystaj z ostrych i ścierających narzędzi lub mydła, domowych środków czyszczących, detergentów, benzyny, benzenu, wosku, itp., gdyż może to spowodować odklejenie się znaczków i części plastikowych oraz może doprowadzić do deformacji. Do czyszczenia używaj ciepłej wody i miękkiej ściereczki, następnie wytrzyj do sucha.

6.2. Ochrona powierzchni plastikowych

Olej rozlany na powierzchnie plastikowe może je uszkadzać i należy go natychmiast usunąć ciepłą wodą.

7 Rozwiązywanie problemów

Przed skontaktowaniem się z serwisem należy sprawdzić tę listę. Umożliwi to zaoszczędzenie czasu i pieniędzy. Ta lista zawiera często spotykane problemy niezwiązane z wadami jakości wykonania lub materiałów. Pewne wymienione tutaj funkcje mogą nie dotyczyć posiadanego produktu.

Lodówka nie działa.

- Wtyk zasilania nie jest włożony do końca. >>> Dociśnij go do końca w gniazdku.
- Bezpiecznik podłączony do gniazda zasilającego produkt lub bezpiecznik główny jest przepalony. >>> Sprawdź bezpieczniki.

Kondensacja na bocznej ścianie komory chłodziarki (WIELOSTREFOWE, CHŁODZENIE, KONTROLA I STREFA ELASTYCZNA).

- Drzwi są za często otwierane >>> Należy pamiętać, aby nie otwierać drzwi produktu za często.
- Środowisko jest za wilgotne. >>> Produktu nie należy instalować w wilgotnych środowiskach.
- Żywność zawierająca płyny jest przechowywana w nieszczelnych opakowaniach. >>> Żywność zawierająca płyny należy przechowywać w zamkniętych opakowaniach.
- Drzwi produktu pozostały otwarte. >>> Nie wolno pozostawiać otwartych drzwi produktu przez długi czas.
- Termostat jest ustawiony na za niską temperaturę. >>> Ustaw termostat na odpowiednią temperaturę.

Sprężarka nie działa.

- W przypadku nagłej awarii zasilania lub wyciągnięcia kabla zasilającego z gniazda i podłączenia go z powrotem ciśnienie gazu w układzie chłodzenia produktu jest nierównoważone, co wyzwała zabezpieczenie termiczne sprężarki. Produkt ponownie się uruchomi po około 6 minutach. Jeśli produkt nie uruchomi się po tym czasie, skontaktuj się z serwisem.
- Odmrażanie jest aktywne. >>> To jest normalne w przypadku produktu z całkowicie zautomatyzowanym odmrażaniem. Odmrażanie odbywa się okresowo.
- Produkt nie jest podłączony. >>> Upewnij się, że kabel zasilania jest podłączony.
- Nastawa temperatury jest niepoprawna. >>> Wybierz poprawną nastawę temperatury.
- Brak zasilania. >>> Po przywróceniu zasilania produkt będzie kontynuował normalną pracę.

Hałas pracy lodówki zwiększa się podczas używania.

- Wydajność robocza produktu może się zmieniać w zależności od zmian temperatury otoczenia. To jest sytuacja normalna, a nie awaria.

Lodówka włącza się za często lub na zbyt długo.

Rozwiązywanie problemów

- Nowy produkt może być większy niż poprzedni. Większe produkty pracują dłużej.
- Temperatura w pomieszczeniu może być wysoka. >>> Produkt będzie normalnie działał przed dłuższy czas przy wyższej temperaturze w pomieszczeniu.
- Produkt mógł zostać niedawno podłączony lub do środka została włożona nowa porcja żywności. >>> Produkt będzie potrzebował więcej czasu na osiągnięcie ustawionej temperatury, jeśli został niedawno podłączony lub do środka została włożona nowa porcja żywności. To jest normalne.
- Do produktu włożono ostatnio dużą ilość gorącej żywności. >>> Do produktu nie wolno wkładać gorącej żywności.
- Drzwi były często otwierane lub były otwarte przez dłuższy czas. >>> Ciepłe powietrze przedostające się do środka spowoduje wydłużenie pracy produktu. Nie należy za często otwierać drzwi.
- Drzwi zamrażarki lub chłodziarki mogą być uchylone. >>> Sprawdź, czy drzwi są całkowicie zamknięte.
- Produkt może mieć ustawioną za niską temperaturę. >>> Ustaw wyższą temperaturę i poczekaj aż produkt ją osiągnie.
- Uszczelka drzwi chłodziarki lub zamrażarki może być zabrudzona, zużyta, uszkodzona lub niepoprawnie ułożona. >>> Oczyszczyć lub wymieść uszczelkę. Uszkodzona/podarta uszczelka drzwi spowoduje wydłużenie działania produktu w celu utrzymania bieżącej temperatury.

Temperatura zamrażarki jest bardzo niska, ale temperatura chłodziarki jest odpowiednia.

- Temperatura komory zamrażarki jest ustawiona bardzo nisko. >>> Ustaw wyższą temperaturę komory zamrażarki i sprawdź ponownie.

Temperatura chłodziarki jest bardzo niska, ale temperatura zamrażarki jest odpowiednia.

- Temperatura komory chłodziarki jest ustawiona bardzo nisko. >>> Ustaw wyższą temperaturę komory chłodziarki i sprawdź ponownie.

Żywność przechowywana w szufladach komory chłodziarki jest zamrożona.

- Temperatura komory chłodziarki jest ustawiona bardzo nisko. >>> Ustaw wyższą temperaturę komory zamrażarki i sprawdź ponownie.

Temperatura chłodziarki lub zamrażarki jest za wysoka.

- Temperatura komory chłodziarki jest ustawiona bardzo wysoko. >>> Nastawa temperatury komory chłodziarki wpływa na temperaturę komory zamrażarki. Zmień temperaturę komory chłodziarki lub zamrażarki i poczekaj aż odpowiednia komora osiągnie ustawiony poziom temperatury.
- Drzwi były często otwierane lub były otwarte przez dłuższy czas. >>> Nie należy za często otwierać drzwi.
- Drzwi mogą być uchylone. >>> Całkowicie zamknij drzwi.
- Produkt mógł zostać niedawno podłączony lub do środka została włożona nowa porcja żywności. >>> To jest normalne. Produkt będzie potrzebował więcej czasu na osiągnięcie ustawionej temperatury, jeśli został niedawno podłączony lub do środka została włożona nowa porcja żywności.
- Do produktu włożono ostatnio dużą ilość gorącej żywności. >>> Do produktu nie wolno wkładać gorącej żywności.

Wstrząsy lub hałas.

Rozwiązywanie problemów

- Podłoże nie jest poziome lub wytrzymałe. >>> Jeśli produkt się kołysze podczas powolnego przemieszczania, wyreguluj nóżki w celu zrównoważenia produktu. Upewnij się też, że podłoże jest wystarczająco wytrzymałe i uniesie produkt.

- Wszelkie przedmioty umieszczone na produkcie mogą powodować hałas. >>> Zdejmij wszelkie przedmioty umieszczone na produkcie.

Produkt wytwarza dźwięki przepływającego płynu, rozpryskiwania itd.

- Zasada działania produktu obejmuje przepływ płynu i gazu. >>> To jest sytuacja normalna, a nie awaria.

Z produktu słychać odgłos dmuchającego wiatru.

- Produkt używa wentylatora w procesie chłodzenia. To jest sytuacja normalna, a nie awaria.

Na wewnętrznych ściankach produktu występuje kondensacja.

- Gorąca lub zimna pogoda zwiększy zalodzenie i kondensację. To jest sytuacja normalna, a nie awaria.
- Drzwi były często otwierane lub były otwarte przez dłuższy czas. >>> Nie należy otwierać drzwi za często, a jeśli są otwarte należy je zamknąć.
- Drzwi mogą być uchylone. >>> Całkowicie zamknij drzwi.

Na powierzchni zewnętrznej lub między drzwiami produktu występuje kondensacja.

- Pogoda może być wilgotna i to zjawisko jest normalne w takich warunkach. >>> Po zmniejszeniu wilgotności kondensacja zniknie.

Nieprzyjemny zapach we wnętrzu.

- Produkt nie jest regularnie czyszczony. >>> Czyść wnętrze regularnie za pomocą gąbki, ciepłej wody i wody z węglanem.
- Niektóre pojemniki i opakowania mogą wywoływać nieprzyjemne zapachy. >>> Należy używać pojemników i opakowań z materiałów niewydzielających zapachów.
- Żywność została umieszczona w nieuszczelnionych opakowaniach. >>> Żywność należy przechowywać w zamkniętych opakowaniach. Drobnoustroje mogą się rozprzestrzeniać z niezamkniętych opakowań i powodować nieprzyjemne zapachy.
- Z produktu należy usunąć wszelką przeterminowaną i zepsutą żywność.

Drzwi się nie zamykają.

- Opakowania żywności mogą blokować drzwi. >>> Przesuń przedmioty blokujące drzwi.
- Produkt nie stoi całkowicie pionowo na ziemi. >>> Wyreguluj nóżki, aby zrównoważyć produkt.
- Podłoże nie jest poziome lub wytrzymałe. >>> Upewnij się, że podłoże jest poziome i wystarczająco wytrzymałe oraz uniesie produkt.

Zaciął się pojemnik na warzywa.

- Żywność może się stykać z górną częścią szuflady. >>> Zmień ułożenie żywności w szufladzie.

Jeśli powierzchnia produktu jest gorąca.

- Podczas pracy produktu obszar między drzwiczkami, panele boczne i tylny ruszt mogą osiągać wysoką temperaturę. Jest to normalne zjawisko i nie oznacza konieczności dokonywania naprawy!



OSTRZEŻENIE: Jeśli problem nie zniknie po wykonaniu instrukcji podanych w tym rozdziale, skontaktuj się ze sprzedawcą lub autoryzowanym serwisem. Nie próbuj naprawiać produktu.

Gwarancja jakości

Twój produkt marki BEKO posiada gwarancję jakości udzieloną przez Beko S.A z siedzibą w Warszawie ul. Puławska 366, 02-819 Warszawa (dalej Gwarant). Gwarancja jakości udzielana jest wyłącznie na produkty marki BEKO wprowadzane do obrotu na terytorium Rzeczypospolitej Polskiej przez Gwaranta. Termin gwarancji wynosi 24 miesiące od daty zakupu produktu. Oświadczenie gwarancyjne określające warunki gwarancji znajdziesz na stronie internetowej **www.beko.pl** w sekcji serwis.

Warunkiem wykonywania uprawnień z gwarancji jest przedstawienie dowodu zakupu produktu lub zarejestrowanie produktu na stronie www.beko.pl w sekcji serwis .

Zarejestruj swój produkt.

Załącz konto oraz zarejestruj teraz swój produkt marki BEKO objęty gwarancją na naszej stronie internetowej **www.beko.pl** w sekcji serwis. Dzięki temu nie będziesz musiał się martwić w sytuacji gdy zgubisz dowód zakupu. Ponadto będziesz miał możliwość otrzymania oświadczenia gwarancyjnego w postaci „cyfrowej karty gwarancyjnej”.

Obsługa klienta – infolinia 22 250 14 14

W celu zgłoszenia reklamacji lub usterki produktu marki BEKO prosimy o kontakt telefoniczny z infolinią . Nasi konsultanci pomogą ci rozwiązać problem lub skierują do właściwego serwisu BEKO.

Infolinia czynna jest 7 dni w tygodniu od 8.00 do 20:00.

* Koszt połączenia jak za połączenie lokalne (z telefonu stacjonarnego) lub według stawek operatora sieci komórkowej.



Podpis i pieczęć instalatora (z numerem uprawnienia) w przypadku montażu urządzeń gazowych lub płyt i piekarników elektrycznych

Aby otrzymać więcej informacji dotyczących serwisu BEKO np. gdzie kupić części zamienne lub akcesoria należy odwiedzić stronę internetową www.beko.pl i wybrać zakładkę serwis.



Réfrigérateur
Manuel d'utilisation
Koelkast
Gebruikershandleiding

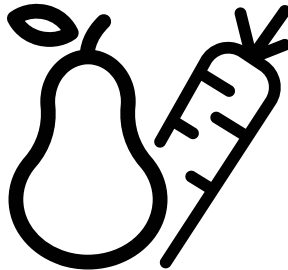

GN163140XBN



FR/NL
584754 0000/AB-3/4 FR-NL

Veillez d'abord lire ce manuel d'utilisation !

Chère cliente, cher client,

Nous aimerions que vous soyez entièrement satisfait de notre appareil, fabriqué dans des infrastructures modernes et ayant fait l'objet d'un contrôle de qualité minutieux.

À cet effet, veuillez lire en intégralité le manuel d'utilisation avant d'utiliser cet appareil, et conservez-le pour références ultérieures. Si vous offrez cet appareil à une autre personne, remettez-lui également le manuel d'utilisation.

Le manuel d'utilisation garantit l'utilisation rapide et sécurisée du réfrigérateur.

- Veuillez lire le manuel d'utilisation avant d'installer et d'utiliser le réfrigérateur,
- Respectez toujours les instructions de sécurité en vigueur,
- Tenez le manuel d'utilisation à portée pour références ultérieures,
- Veuillez lire tous les autres documents fournis avec l'appareil,

Veillez noter que ce manuel d'utilisation peut se rapporter à plusieurs modèles de cet appareil. Le manuel indique clairement toutes les différences entre les modèles.

Symboles et commentaires

Les symboles suivants sont utilisés dans le manuel d'utilisation :

	Informations importantes et renseignements utiles,
	Avertissement relatif aux conditions dangereuses pour la vie et la propriété,
	Risque d'électrocution,
	L'emballage de l'appareil a été fabriqué à partir de matériaux recyclables, conformément à la législation nationale en matière d'environnement,

INFORMATION



ENERGY



SUPPLIER'S NAME

MODEL IDENTIFIER (*)

A

A

.Vous pouvez accéder aux informations relatives au modèle telles que sauvegardées dans la base de données des produits en entrant le site internet suivant et en recherchant l'identifiant de votre modèle (*) qui se trouve sur la vignette énergie

<https://eprel.ec.europa.eu/>

Table des matières

1 Instructions en matière de sécurité et d'environnement 3

- 1.1. Sécurité Générale 3
- 1.1.1 Avertissement HC 6
- 1.1.2 Pour les Modèles Avec Distributeur D'eau. . . 6
- 1.2. Utilisation Prévue. 6
- 1.3. Sécurité Enfants 7
- 1.4. Conformité Avec la Directive DEEE et Mise Au Rebut de Votre Ancien Appareil 7
- 1.5. Conformité Avec la Directive RoHS 7
- 1.6. Informations Relatives à L'emballage 7

2 Réfrigérateur 8

2 Réfrigérateur 9

3 Installation 10

- 3.1. Lieu idéal d'installation 10
- 3.2. Fixation des cales en plastique. 10
- 3.3. Réglage des pieds. 11
- 3.4. Branchement électrique 11
- 3.5. Raccordement à l'approvisionnement d'eau 12
- 3.6. Raccordement du tuyau d'eau à l'appareil . 13
- 3.7. Raccordement au réseau d'approvisionnement d'eau 13
- 3.8. Pour les réfrigérateurs utilisant une bonbonne d'eau. 14
- 3.9 Filtre à eau. 14
- 3.9.1. Fixation du filtre externe au mur (en option) 15
- 3.9.2. Filtre interne 16

4 Préparation 18

- 4.1. Moyens d'économiser l'énergie 18
- 4.2. Première utilisation 18

5 Utilisation de l'appareil 19

- 5.1. Ecran de contrôle 19
- 5.2. Bac à légumes à humidité contrôlée 29
- 5.3. Activation de l'avertisseur pour le remplacement du filtre à eau 30
- 5.4. Utilisation du distributeur d'eau 32
- 5.5. Remplissage du réservoir du distributeur d'eau. 32
- 5.6. Nettoyage du réservoir d'eau 33
- 5.7. Récupération de glace ou de l'eau 34
- 5.8. Plateau de dégivrage 34
- 5.9. Compartiment zéro degré 35
- 5.10. Bac à légumes 35
- 5.11. Ioniseur 35
- 5.12. Minibar 35
- 5.13. Filtre à odeurs 35
- 5.14. Machine à glaçons Icematic et bac à glaçons 36
- 5.15. Machine à glaçons 36
- 5.16. Congélation des aliments frais 38
- 5.17. Recommandations relatives à la conservation des aliments congelés 38
- 5.18. Informations relatives au congélateur 39
- 5.19. Position des aliments 39
- 5.20. Alerte ouverture de porte 39
- 5.21. Éclairage interne 39
- 5.22. Lumière bleue/HarvestFresh. 40

6 Entretien et nettoyage 41

- 6.1. Prévention des mauvaises odeurs 41
- 6.2. Protection des surfaces en plastique 41

7 Dépannage 42

1 Instructions en matière de sécurité et d'environnement

Cette section fournit les instructions de sécurité nécessaires à la prévention des risques de blessures ou de dommage matériel. Le non-respect de ces instructions annule tous les types de garantie de l'appareil.

Utilisation Préconisée



AVERTISSEMENT:

Assurez-vous que les trous d'aération ne sont pas fermés quand le dispositif est dans son boîtier ou est installé à sa place.



AVERTISSEMENT:

Ne pas utiliser tout dispositif mécanique ou un autre dispositif hors des recommandations du fabricant pour accélérer le processus de décongeler.



AVERTISSEMENT:

Ne pas endommager le circuit de fluide du réfrigérateur.



AVERTISSEMENT:

Ne pas utiliser des appareils électriques non prévus par le fabricant dans les compartiments de conservation des aliments.



AVERTISSEMENT:

Ne conservez pas de substances explosives comme des aérosols avec un liquide inflammable dans cet appareil.

Ce dispositif est conçu pour l'usage domestique ou les applications similaires suivantes :

- Pour être utilisé dans la cuisine de personnel dans les magasins, bureaux et autres environnements de travail ;
- Pour être utilisé par les clients dans les maisons de campagne et hôtels et les autres environnements d'hébergement ;
- Dans des environnements de type de pension de famille
- Dans des applications similaires n'ayant pas de service alimentaire et non détaillants

1.1. Sécurité Générale

- Cet appareil ne doit pas être utilisé par des personnes

Instructions en matière de sécurité et d'environnement

- atteintes de déficience physique, sensorielle ou mentale, des personnes sans connaissances suffisantes et inexpérimentées ou par des enfants. Il ne doit être utilisé par ces personnes que si elles sont supervisées ou sous les instructions d'une personne responsable de leur sécurité. Ne laissez pas les enfants jouer avec l'appareil.
- En cas de dysfonctionnement, débranchez l'appareil.
 - Après avoir débranché l'appareil, patientez 5 minutes avant de le rebrancher. Débranchez l'appareil lorsqu'il n'est pas utilisé. Évitez de toucher le cordon d'alimentation avec des mains humides ! Ne le débranchez jamais en tirant le câble, mais plutôt en tenant la prise.
 - Nettoyez la fiche du câble d'alimentation à l'aide d'un chiffon sec, avant de le brancher.
 - Évitez de brancher le réfrigérateur lorsque la prise est instable.
 - Débranchez l'appareil pendant l'installation, l'entretien, le nettoyage et la réparation.
- Si l'appareil ne sera pas utilisé pendant une longue période, débranchez-le et videz l'intérieur.
 - N'utilisez pas la vapeur ou de matériel de nettoyage à vapeur pour nettoyer le réfrigérateur et faire fondre la glace. La vapeur peut atteindre les zones électrifiées et causer un court-circuit ou l'électrocution !
 - Ne lavez pas l'appareil par pulvérisation ou aspersion d'eau ! Risque d'électrocution !
 - Ne jamais utiliser le produit si la section située dans sa partie supérieure ou inférieure avec cartes de circuits imprimés électroniques à l'intérieur est ouverte (couvercle de cartes de circuits imprimés électroniques) (1).

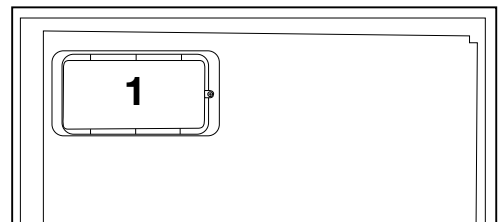
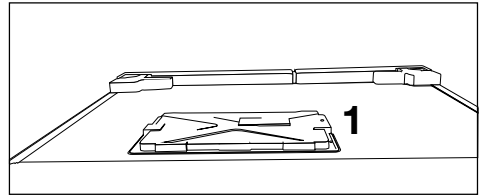

Instructions en matière de sécurité et d'environnement

- En cas de dysfonctionnement, n'utilisez pas l'appareil car il peut entraîner une électrocution. Contactez le service agréé avant de procéder à toute intervention.
- Branchez votre appareil à une prise de mise à la terre. La mise à la terre doit être effectuée par un technicien qualifié.
- Si l'appareil possède un éclairage de type LED, contactez le service agréé pour tout remplacement ou en cas de problème.
- Évitez de toucher les aliments congelés avec des mains humides ! Ils pourraient coller à vos mains !
- Ne placez pas de boissons en bouteille ou en canette dans le compartiment de congélation. Elles risquent d'exploser !
- Placez les boissons verticalement, dans des récipients convenablement fermés.
- Ne pulvérisez pas de substances contenant des gaz inflammables près du réfrigérateur pour éviter tout risque d'incendie et d'explosion.
- Ne conservez pas de substances et produits inflammables (vaporisateurs, etc.) dans le réfrigérateur.
- Ne placez pas de récipients contenant des liquides au-dessus du réfrigérateur. Les projections d'eau sur des pièces électrififiées peuvent entraîner des électrocutions et un risque d'incendie.
- L'exposition du produit à la pluie, à la neige, au soleil et au vent présente des risques pour la sécurité électrique. Quand vous transportez le réfrigérateur, ne le tenez pas par la poignée de la porte. Elle peut se casser.
- Évitez que votre main ou toute autre partie de votre corps ne se retrouve coincée dans les parties amovibles de l'appareil.
- Évitez de monter ou de vous appuyer contre la porte, les tiroirs ou toute autre partie du réfrigérateur. Cela peut faire tomber l'appareil et l'endommager.
- Évitez de coincer le câble d'alimentation.

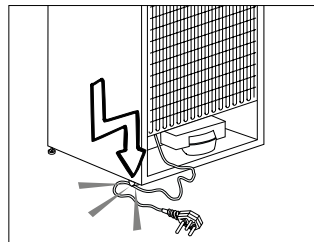

Instructions en matière de sécurité et d'environnement

1.1.1 Avertissement HC

Si votre réfrigérateur possède un système de refroidissement utilisant le gaz R600a, évitez d'endommager le système de refroidissement et sa tuyauterie pendant l'utilisation et le transport de l'appareil. Ce gaz est inflammable. Si le système de refroidissement est endommagé, éloignez l'appareil des flammes et aérez la pièce immédiatement.



L'étiquette sur la paroi intérieure gauche de l'appareil indique le type de gaz utilisé.

1.1.2 Pour les Modèles Avec Distributeur D'eau

- La pression de l'eau froide à l'entrée ne doit pas excéder 90 psi (6.2 bar). Si votre pression d'eau dépasse 80 psi (5,5 bar), utilisez une soupape de limitation de pression sur votre réseau de conduite. Si vous ne savez pas comment vérifiez la pression de l'eau, demandez l'assistance d'un plombier professionnel.
- S'il existe un risque d'effet coup de bélier sur votre installation, utilisez systématiquement un équipement de protection contre l'effet coup de bélier

sur celle-ci. Consultez des plombiers professionnels si vous n'êtes pas sûr de la présence de cet effet sur votre installation.

- Ne l'installez pas sur l'entrée d'eau chaude. Prenez des précautions contre le risque de congélation des tuyaux. L'intervalle de fonctionnement de la température des eaux doit être de 33 F (0,6°C) au moins et de 100 F (38 C) au plus.
- Utilisez uniquement de l'eau potable.

1.2. Utilisation Prévue

- Cet appareil est exclusivement conçu pour un usage domestique. Il n'est pas destiné à un usage commercial.
- Il doit être exclusivement utilisé pour le stockage des denrées et des boissons.
- Les produits qui nécessitent un contrôle de température précis (vaccins, médicaments sensibles à la chaleur, matériels médicaux, etc.) ne doivent pas être conservés dans le réfrigérateur.
- Le fabricant ne sera pas tenu responsable de tout dommage résultant d'une mauvaise

Instructions en matière de sécurité et d'environnement

utilisation ou manipulation.

- Les pièces détachées d'origine sont disponibles pendant 10 ans, à compter de la date d'achat du produit.

1.3. Sécurité Enfants

- Conservez les matériaux d'emballage hors de la portée des enfants.
- Ne laissez pas les enfants jouer avec l'appareil.
- Si la porte de l'appareil est dotée d'une serrure, gardez la clé hors de la portée des enfants.

1.4. Conformité avec la directive DEEE et mise au rebut des déchets :

Ce produit est conforme à la directive DEEE (2012/19/UE) de l'Union européenne). Ce produit porte un symbole de classification pour la mise au rebut des équipements électriques et électroniques (DEEE).



Ce symbole indique que ce produit ne doit pas être jeté avec les déchets ménagers à la fin de sa vie utile. Les appareils usagés doivent être retournés au point de collecte officiel destiné au recyclage des appareils électriques et électroniques. Pour trouver ces systèmes de collecte, veuillez contacter les autorités locales ou le détaillant auprès duquel vous avez acheté le produit. Chaque ménage joue un rôle important dans la récupération et le recyclage des appareils ménagers usagés. L'élimination appropriée des appareils usagés aide à prévenir les conséquences négatives potentielles pour l'environnement et la santé humaine.

1.5. Conformité avec la directive LdSD :

L'appareil que vous avez acheté est conforme à la directive LdSD (2011/65/UE) de l'Union européenne. Il ne comporte pas les matériels dangereux et interdits mentionnés dans la directive.

1.6. Information sur l'emballage



L'emballage du produit est composé de matériaux recyclables, conformément à notre réglementation nationale. Ne jetez pas les éléments d'emballage avec les déchets domestiques et autres déchets. Déposez-les dans un des points de collecte d'éléments d'emballage que vous indiquera l'autorité locale dont vous dépendez.

2 Réfrigérateur

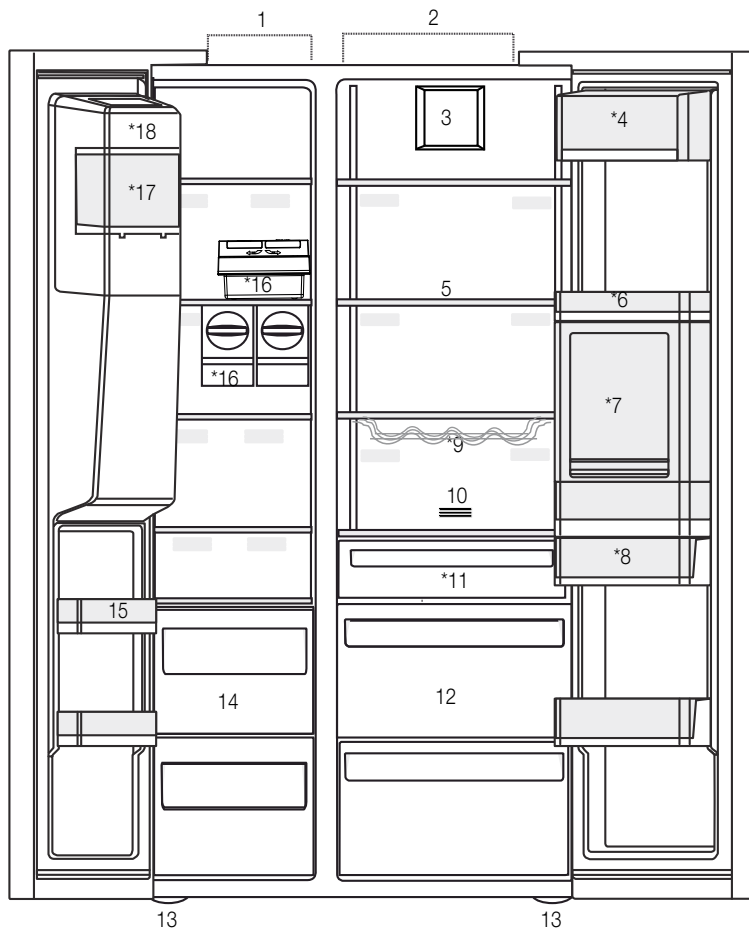

- 1- Compartiment congélateur
 - 2- Compartiment réfrigérateur
 - 3- Ventilateur
 - 4- Compartiment amuse-gueule
 - 5- Clayettes en verre
 - 6- Balconnets de la porte du compartiment réfrigérateur
 - 7- Accessoires du minibar
 - 8- Réservoir d'eau
 - 9- Clayette range-bouteilles
 - 10- Filtre à odeurs
 - 11- Compartiment zéro degré
 - 12- Bac à légumes
 - 13- Pieds réglables
 - 14- Compartiments de conservation des aliments congelés
 - 15- Balconnets de la porte du compartiment congélateur
 - 16- Machine à glaçons
 - 17- Bac à glaçons
 - 18- Couvercle décoratif de la machine à glaçons
- *En option



*En option : Les illustrations présentées dans ce manuel d'utilisation sont schématiques et peuvent ne pas correspondre exactement à votre produit. Si votre appareil ne dispose pas des parties citées, alors l'information s'applique à d'autres modèles.

2 Réfrigérateur

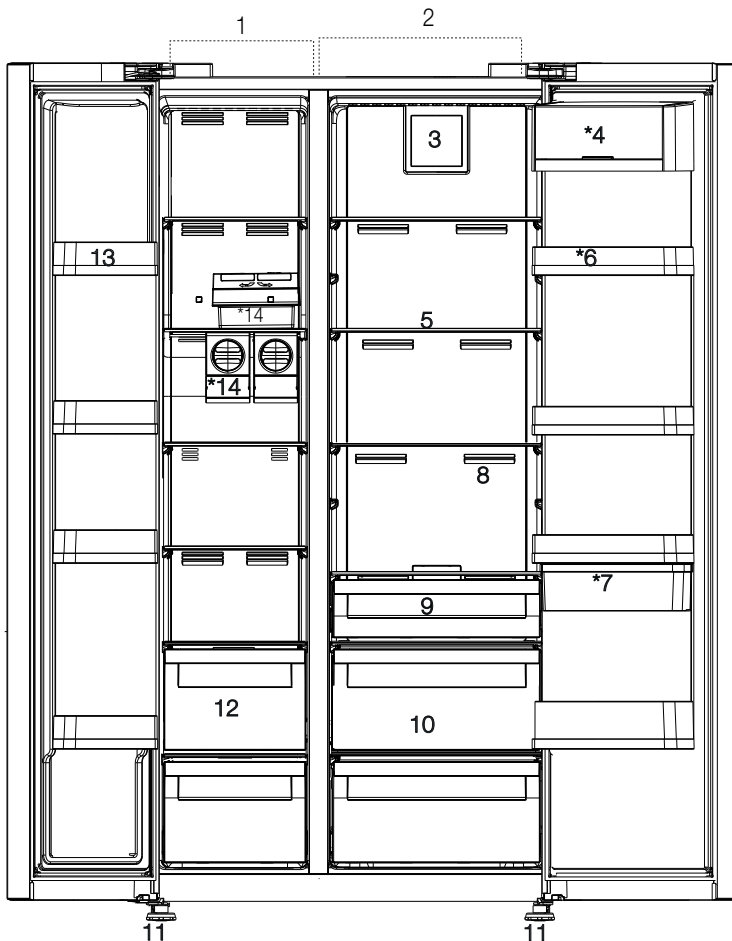

*En option : Les illustrations présentées dans ce manuel d'utilisation sont schématiques et peuvent ne pas correspondre exactement à votre produit. Si votre appareil ne dispose pas des parties citées, alors l'information s'applique à d'autres modèles.

3 Installation

3.1. Lieu idéal d'installation

Contactez le service agréé pour l'installation de votre réfrigérateur. Pour préparer l'installation du réfrigérateur, lisez attentivement les instructions du manuel d'utilisation et assurez-vous que les équipements électriques et d'approvisionnement d'eau sont installés convenablement. Si non, contactez un électricien et un plombier pour effectuer les réparations nécessaires.



AVERTISSEMENT: Le fabricant ne sera pas tenu responsable en cas de problèmes causés par des travaux effectués par des personnes non autorisées.



AVERTISSEMENT: Débranchez le câble d'alimentation du réfrigérateur pendant l'installation. Le non-respect de cette consigne peut entraîner la mort ou des blessures graves !



AVERTISSEMENT: Si le cadre de la porte est trop étroit pour laisser passer l'appareil, retirez la porte et faites passer l'appareil sur les côtés ; si cela ne fonctionne pas, contactez le service agréé.

- Placez l'appareil sur une surface plane pour éviter les vibrations.
- Placez le produit à 30 cm du chauffage, de la cuisinière et des autres sources de chaleur similaires et à au moins 5 cm des fours électriques.
- N'exposez pas le produit directement à lumière du soleil et ne le laissez pas dans des environnements humides.
- Le bon fonctionnement de votre réfrigérateur nécessite la bonne circulation de l'air. Si le réfrigérateur est placé dans un encastrement mural, il doit y avoir un espace d'au moins 5 cm avec le plafond et le mur.
- Ne placez pas le réfrigérateur dans des environnements avec des températures inférieures à -5 °C.

3.2. Fixation des cales en plastique

Utilisez les cales en plastiques fournies avec le réfrigérateur pour créer une circulation d'air suffisante entre le réfrigérateur et le mur.

1. Pour fixer les cales, retirez les vis du réfrigérateur et utilisez celles fournies avec les cales.

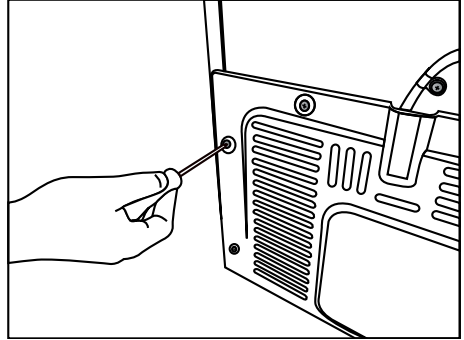

2. Fixez 2 cales en plastique sur le couvercle de ventilation tel qu'illustré par l'image.

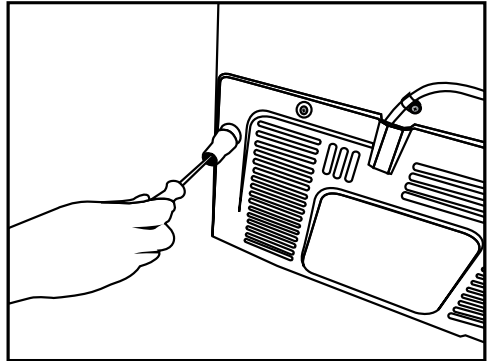

Installation

3.3. Réglage des pieds

Si le réfrigérateur n'est pas équilibré, réglez les pieds avant en les tournant vers la gauche ou la droite.

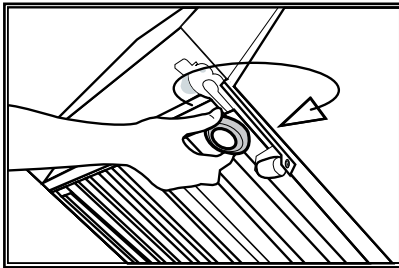
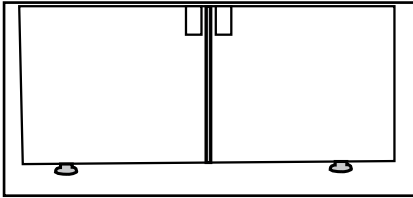

Pour ajuster les portes verticalement,

- desserrez d'abord l'écrou de fixation située sur la partie inférieure,
- ensuite, vissez l'écrou de réglage (CW/CCW) conformément à la position de la porte et,
- enfin, serrez l'écrou de fixation à la position finale.

Pour ajuster les portes horizontalement,

- desserrez d'abord le boulon de fixation sur la partie supérieure,
- ensuite, vissez le boulon de réglage (CW/CCW) sur le côté, conformément à la position de la porte et,
- enfin, serrez le boulon de fixation sur la partie supérieure, à la position finale.

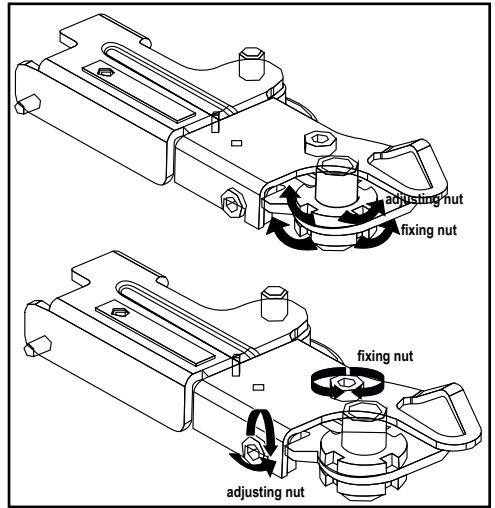

3.4. Branchement électrique



AVERTISSEMENT: Ne branchez pas le réfrigérateur sur une rallonge ou une multiprise.



AVERTISSEMENT: Les câbles d'alimentation endommagés doivent être remplacés par le service agréé.



Lorsque deux réfrigérateurs sont installés côte à côte, ils doivent être séparés par au moins 4 cm.

- Notre entreprise ne sera pas tenue responsable de tout dommage résultant de l'utilisation de l'appareil sans prise de mise à la terre ou branchement électrique conforme à la norme nationale en vigueur.
- Gardez la fiche du câble d'alimentation à portée de main après l'installation.
- Branchez votre réfrigérateur à une prise de mise à la terre de 220-240 V/50 Hz de tension. La fiche doit posséder un fusible de 10-16 A.
- N'utilisez pas de fiches multiples avec ou sans câble d'extension entre la prise murale et le réfrigérateur.

3.5. Raccordement à l'approvisionnement d'eau

(En option)



AVERTISSEMENT: Débranchez le réfrigérateur et la pompe à eau (si disponible) pendant le raccordement.

Les raccords d'approvisionnement en eau, du filtre et de la bonbonne du réfrigérateur doivent être installés par le service agréé. Le réfrigérateur peut être raccordé à une bonbonne ou directement à un système d'approvisionnement, selon le modèle. Pour ce faire, le tuyau d'eau doit d'abord être raccordé au réfrigérateur.

Vérifiez que les pièces suivantes sont fournies avec votre modèle de réfrigérateur :

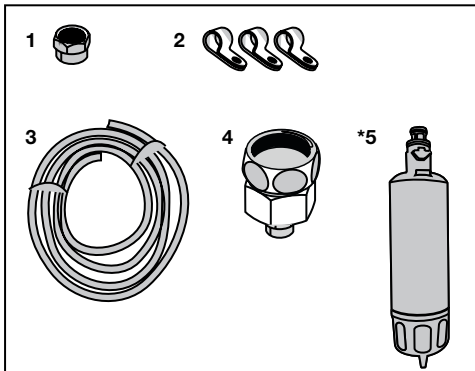

1. Joint (1 pièce) : utilisé pour fixer le tuyau d'eau à l'arrière du réfrigérateur.
2. Collier de serrage (3 pièces) : utilisé pour fixer le tuyau d'eau au mur.
3. Tuyau d'eau (1 pièce, 5 mètres de diamètre, 1/4 po) : utilisé pour le raccordement à l'approvisionnement d'eau.
4. Adaptateur du robinet (1 pièce) : contient un filtre poreux, utilisé pour le raccordement au réseau d'approvisionnement d'eau froide.
5. Filtre à eau (1 pièce, *en option) : utilisé pour raccorder le réseau d'approvisionnement d'eau au réfrigérateur. Le filtre à eau n'est pas nécessaire si le raccordement d'une bonbonne d'eau est prévu.

Installation

3.6. Raccordement du tuyau d'eau à l'appareil

Pour raccorder le tuyau d'eau au réfrigérateur, suivez les instructions suivantes :

1. Retirez le joint de l'adaptateur de l'embout du tuyau à l'arrière du réfrigérateur et faites passer le tuyau à travers le joint.

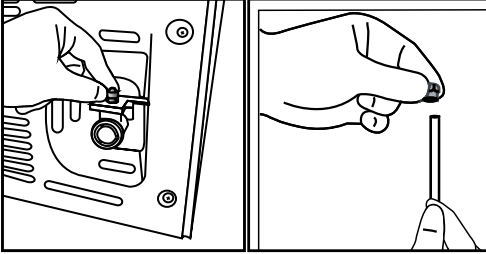

2. Poussez fermement le tuyau d'eau et raccordez l'adaptateur de l'embout du tuyau.

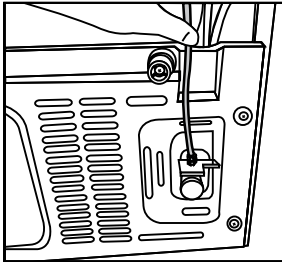

3. Serrez le joint à la main pour fixer l'adaptateur de l'embout du tuyau. Vous pouvez également serrer le joint avec une clé serre-tube ou des pinces.

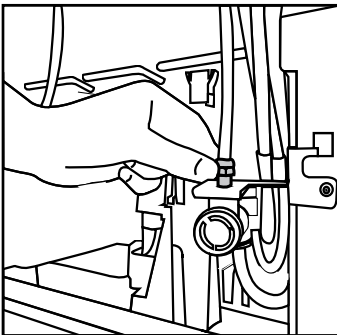

4. Raccordez l'autre extrémité du tuyau au réseau d'approvisionnement d'eau (voir Section 3.7), à la bonbonne ou à la pompe à eau (voir Section 3.8).

3.7. Raccordement au réseau d'approvisionnement d'eau

(En option)

Pour utiliser le réfrigérateur en le raccordant à un réseau d'approvisionnement d'eau froide, il faut raccorder un robinet de 1/2 po au réseau de votre domicile. Si le raccord n'est pas disponible ou en cas d'incertitude, consultez un plombier expérimenté.

1. Détachez le joint (1) de l'adaptateur du robinet (2).

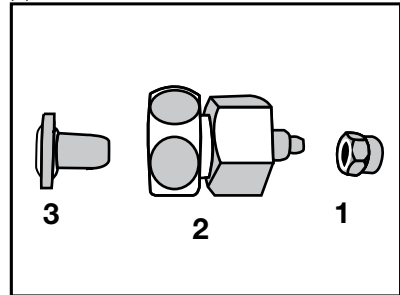

2. Raccordez l'adaptateur du robinet à la vanne d'arrêt du réseau d'approvisionnement d'eau.

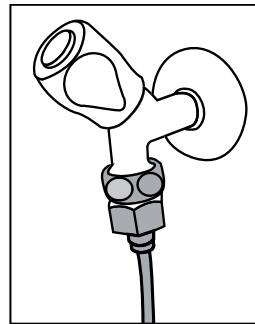

3. Fixez le joint autour du tuyau d'eau.

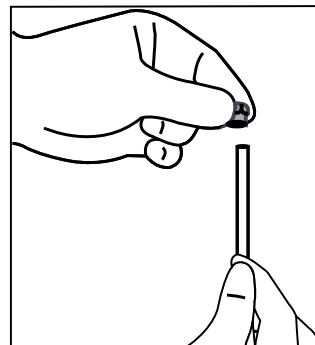

Installation

4. Fixez le joint à l'adaptateur du robinet et serrez à la main ou à l'aide d'un outil.

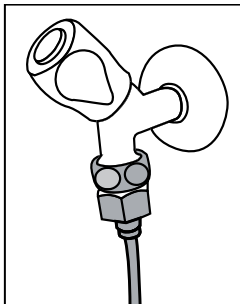

5. Pour éviter tout dommage, décalage ou débranchement accidentel du tuyau, utilisez les agrafes fournies pour fixer le tuyau d'eau de manière convenable.

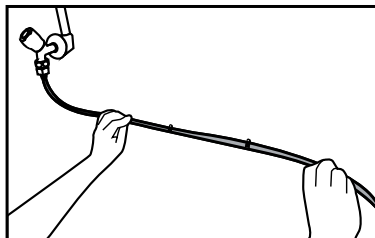

AVERTISSEMENT: Après l'ouverture du robinet, vérifiez chaque extrémité du tuyau d'eau et assurez-vous qu'il n'y a pas de fuite. En cas de fuite, fermez la vanne et serrez tous les raccords avec une clé serre-tube ou des pinces.

3.8. Pour les réfrigérateurs utilisant une bonbonne d'eau

(En option)

Pour installer une bonbonne d'eau pour l'approvisionnement de votre réfrigérateur, veuillez utiliser la pompe à eau recommandée par le service agréé.

1. Raccordez une extrémité du tuyau d'eau fourni avec la pompe au réfrigérateur (voir section 3.6) et suivez les instructions ci-après.

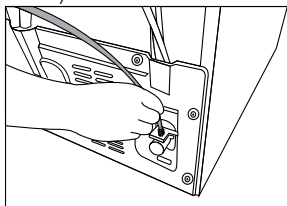

2. Raccordez l'autre extrémité du tuyau d'eau à la pompe à eau en poussant le tuyau à l'intérieur de l'orifice d'entrée de la pompe.

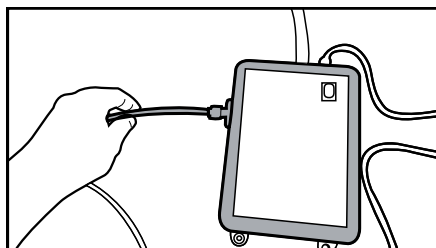

3. Placez et fixez le tuyau de la pompe à l'intérieur de la bonbonne.

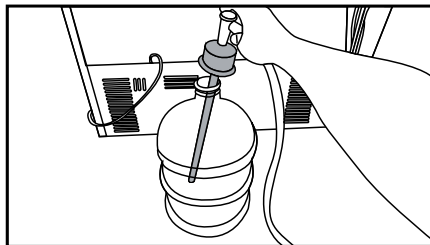

4. Une fois le raccordement effectué, branchez et mettez en marche la pompe à eau.



Patiencez 2 à 3 minutes après la mise en marche de la pompe pour atteindre l'efficacité souhaitée.



Consultez également le manuel d'utilisation de la pompe pour le raccordement au réseau d'approvisionnement d'eau.



Lorsque vous utilisez une bonbonne d'eau, l'emploi du filtre n'est pas nécessaire.

3.9 Filtre à eau

(En option)

Le réfrigérateur peut posséder un filtre interne ou externe, selon le modèle. Pour fixer le filtre à eau, suivez les instructions suivantes.

Installation

3.9.1. Fixation du filtre externe au mur (en option)



AVERTISSEMENT: Ne fixez pas le filtre sur le réfrigérateur.

Vérifiez que les pièces suivantes sont fournies avec votre modèle de réfrigérateur :

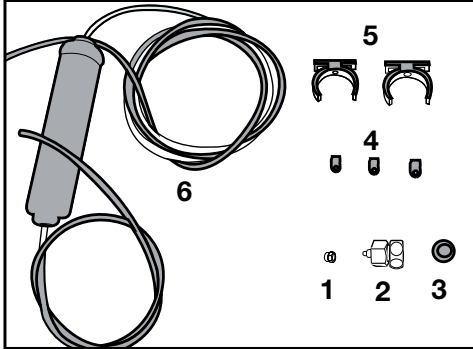

1. Joint (1 pièce) : utilisé pour fixer le tuyau d'eau à l'arrière du réfrigérateur.
 2. Adaptateur du robinet (1 pièce) : utilisé pour le raccordement au réseau d'approvisionnement d'eau froide.
 3. Filtre poreux (1 pièce)
 4. Collier de serrage (3 pièces) : utilisé pour fixer le tuyau d'eau au mur.
 5. Accessoires de raccordement du filtre (2 pièces) : utilisés pour fixer le filtre au mur.
 6. Filtre à eau (1 pièce) : utilisé pour raccorder le réfrigérateur au réseau d'approvisionnement d'eau. Ce filtre n'est pas nécessaire si le raccordement d'une bonbonne d'eau est prévu.
1. Raccordez l'adaptateur du robinet à la vanne d'arrêt du réseau d'approvisionnement d'eau.
 2. Localisez l'endroit de fixation du filtre externe. Fixez les accessoires de raccordement du filtre (5) au mur.

3. Fixez le filtre en position verticale sur les accessoires de raccordement, tel qu'illustré sur l'étiquette. (6)

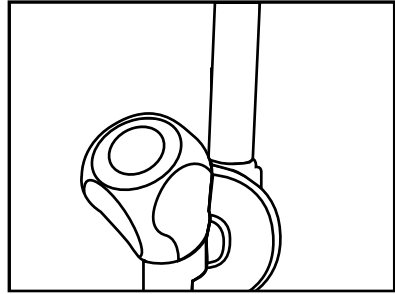

4. Fixez le tuyau d'eau en le tirant du dessus du filtre jusqu'à l'adaptateur de raccordement d'eau du réfrigérateur (voir Section 3.6).

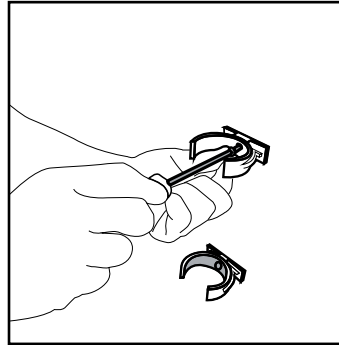

Une fois le raccordement effectué, l'installation devrait être semblable à l'image ci-dessous.

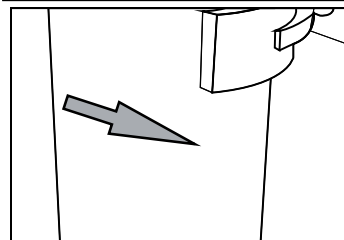
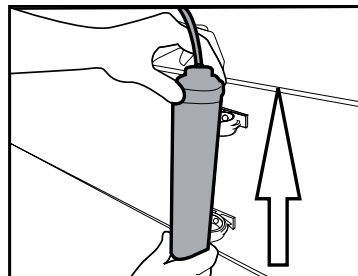

Installation

3.9.2. Filtre interne

Le filtre interne livré avec l'appareil n'est pas installé à la livraison. Pour l'installation du filtre, bien vouloir lire attentivement les instructions ci-après.

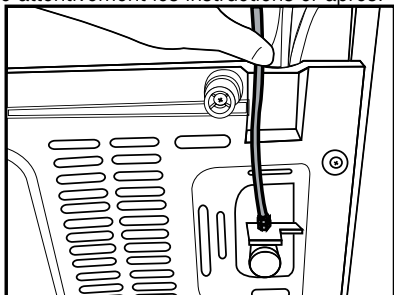

1. Le voyant « Ice Off » (Désactivation de la préparation de glace) doit être actif moment de l'installation du filtre. Passez du mode marche et au mode arrêt en appuyant sur la touche « Ice » (glace).

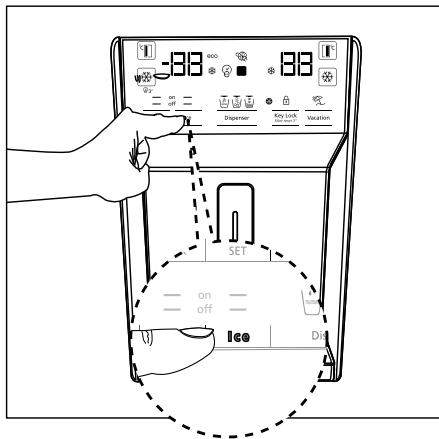

Conduite d'eau :

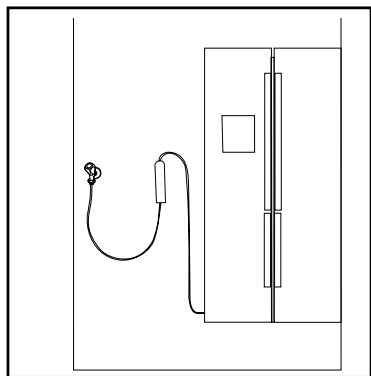

2. Retirez le bac à légumes (a) pour avoir accès au filtre à eau.

Conduite de la bonbonne :

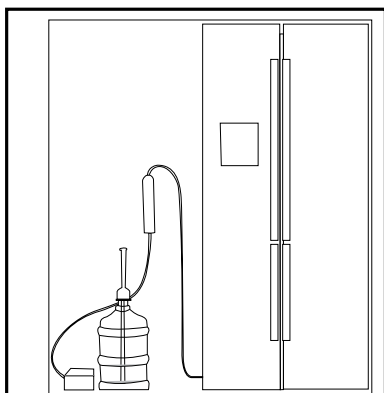

Ne consommez pas les dix premiers verres d'eau filtrée après avoir connecté le filtre.

Installation

3. Retirez le couvercle de dérivation du filtre en le tirant.



Quelques gouttes d'eau pourraient s'écoulées après le retrait du couvercle, c'est tout à fait normal.

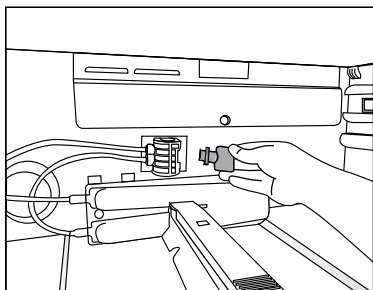

4. Placez le couvercle du filtre dans le mécanisme et poussez-le pour verrouiller.

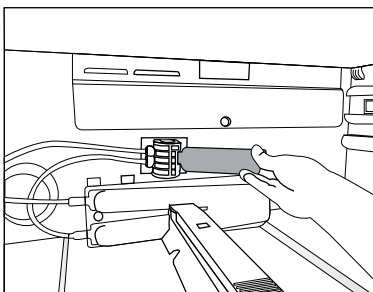

5. Pour annuler le mode « Ice off » (Désactivation de la préparation de glace), appuyez à nouveau sur la touche « Ice » (glace) de l'écran.



Le filtre purifiera l'eau de certains corps étrangers. Mais il n'éliminera pas les micro-organismes.



Lire la section 5.2 pour la période de remplacement du filtre.

4 Préparation

4.1. Moyens d'économiser l'énergie



Il est dangereux de connecter l'appareil aux systèmes électroniques d'économie d'énergie, ils pourraient l'endommager.

- Pour un appareil amovible, cet appareil de réfrigération n'est pas conçu pour être utilisé comme un appareil à encastrer.
- Ne laissez pas la porte du réfrigérateur ouverte longtemps.
- Ne conservez pas des aliments ou des boissons chauds dans le réfrigérateur.
- Ne surchargez pas le réfrigérateur, l'obstruction du flux d'air interne réduira la capacité de réfrigération.
- La valeur de la consommation d'énergie pour ce réfrigérateur a été mesurée sous une charge maximale, avec l'étagère supérieure du compartiment congélateur retiré et les autres étagères et bacs inférieurs en place. L'étagère supérieure en verre peut être utilisée selon la forme et la taille des aliments à congeler.
- Selon les caractéristiques de l'appareil, le dégivrage des aliments congelés dans le compartiment réfrigérateur assurera l'économie d'énergie et la préservation de la qualité des aliments.
- Comme l'air chaud et humide ne pénètre pas directement dans votre produit lorsque les portes ne sont pas ouvertes, votre produit optimisera son fonctionnement en fonction des conditions pour protéger vos aliments. Les fonctions et les composants tels que le compresseur, le ventilateur, le chauffage, le dégivrage, l'éclairage, l'affichage, etc. fonctionneront en fonction des besoins pour consommer un minimum d'énergie dans de telles circonstances.
- Les paniers/tiroirs fournis avec le compartiment rafraîchissement doivent être utilisés de manière continue pour une consommation énergétique minimale et de meilleures conditions de conservation.
- Le contact entre le capteur de température et les denrées alimentaires à l'intérieur du compartiment de congélation peut augmenter

la consommation énergétique de l'appareil. Pour cette raison, les contacts avec les capteurs doivent être évités.

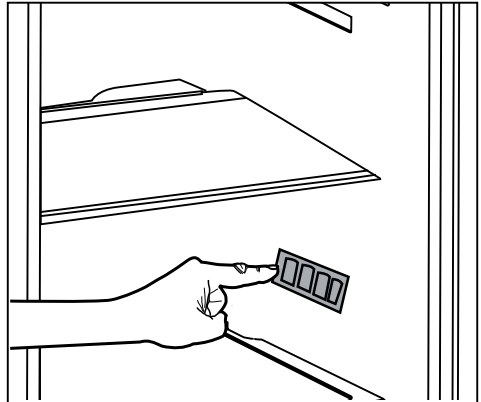

- Veuillez-vous assurer que les aliments ne sont pas en contact direct avec le capteur de température du compartiment réfrigérateur décrit ci-après.

4.2. Première utilisation

Avant d'utiliser votre réfrigérateur, assurez-vous que les installations nécessaires sont conformes aux instructions des sections « Instructions en matière de sécurité et d'environnement » et « Installation ».

- Laissez l'appareil vide en marche pendant 6 heures, et ne l'ouvrez pas sauf en cas de nécessité absolue.



Un son retentit à l'activation du compresseur. Il est également normal d'entendre ce son lorsque le compresseur est inactif, en raison des liquides et des gaz comprimés présents dans le système de réfrigération.



Il est normal que les bords avant du réfrigérateur soient chauds. Ces parties doivent en principe être chaudes afin d'éviter la condensation.



Dans certains modèles, le tableau de bord s'éteint automatiquement 5 minutes après la fermeture de la portière. Il est réactivé à l'ouverture de la portière ou lorsqu'on appuie sur n'importe quelle touche.

5 Utilisation de l'appareil

5.1. Ecran de contrôle

Les panneaux indicateurs varient en fonction du modèle de votre appareil.

Les fonctions sonores et visuelles dudit panneau vous aident à utiliser votre réfrigérateur.

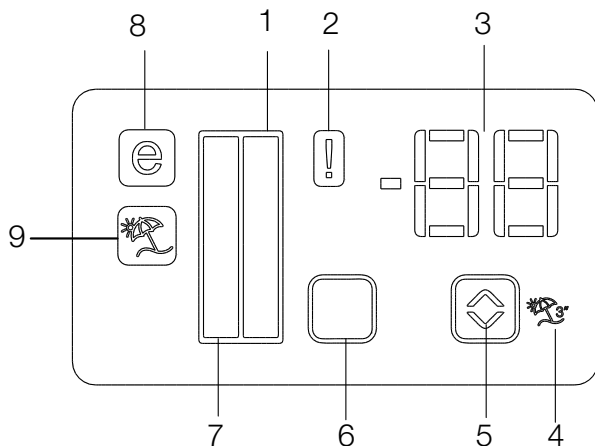

1. Indicateur du compartiment réfrigérateur
2. Indicateur de dysfonctionnements
3. Indicateur de température
4. Touche de la fonction Vacances
5. Bouton de réglage de température
6. Touche de sélection du compartiment
7. Indicateur du compartiment congélateur
8. Indicateur du mode Économie
9. Indicateur de la fonction Vacances

***En option**



***En option:** Les chiffres présentés dans ce guide sont à titre indicatif et peuvent ne pas correspondre à votre appareil. Si votre appareil ne dispose pas des parties citées, alors l'information s'applique à d'autres modèles.

Utilisation de l'appareil

1. Indicateur du compartiment réfrigérateur

La lampe du compartiment réfrigérateur s'allume au moment du réglage de la température dans ce compartiment.

2. Indicateur de dysfonctionnements

Ce capteur s'active quand le réfrigérateur ne refroidit pas correctement ou en cas de panne du capteur. Lorsque cet indicateur est actif, l'indicateur du compartiment congélateur affichera l'inscription « E » et, l'indicateur du compartiment réfrigérateur affichera ces chiffres « 1, 2, 3 ... » etc. Ces chiffres renseignent le service d'entretien sur le dysfonctionnement.

3. Indicateur de température

Il indique la température des compartiments congélateur et réfrigérateur.

4. Touche de la fonction Vacances

Pour activer cette fonction, appuyez pendant 3 secondes sur le bouton Vacances. Lorsque la fonction Vacances est activée, l'indicateur de température du compartiment réfrigérateur affichera l'inscription « - -> » et, le processus de réfrigération ne fonctionnera pas dans le compartiment réfrigérateur. Cette fonction n'est pas appropriée pour la conservation d'aliments dans le compartiment réfrigérateur. Les autres compartiments resteront froids en fonction de leurs températures de réglage respectives.

Appuyez à nouveau sur le bouton Vacances  pour annuler cette fonction.

5. Bouton de réglage de température

Les températures des compartiments respectifs varient de -24 °C à -18 °C et de 8 °C à 1 °C.

6. Touche de sélection du compartiment

Utilisez la touche de sélection du compartiment réfrigérateur pour basculer entre les compartiments réfrigérateur et congélateur.

7. Indicateur du compartiment congélateur

La lampe du compartiment congélateur s'allume au moment du réglage de la température dans ce compartiment.

8. Indicateur du mode Économie

Il signale que le réfrigérateur fonctionne en mode économie d'énergie. Cet indicateur s'active lorsque la température du compartiment congélateur est à -18 °C.

9. Indicateur de la fonction Vacances

Il signale l'activation de la fonction Vacances.

Utilisation de l'appareil

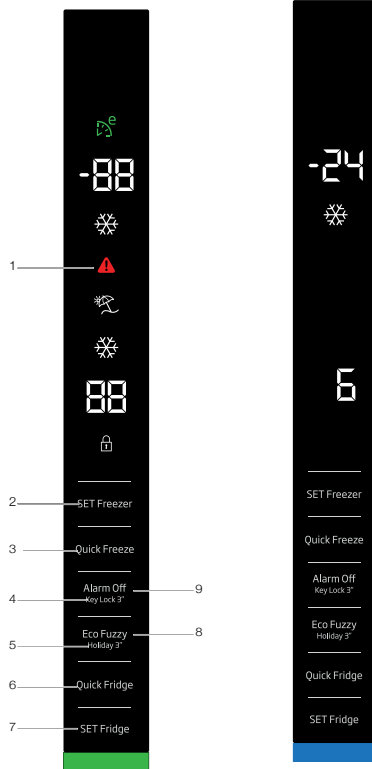

***En option:** Les chiffres présentés dans ce guide sont à titre indicatif et peuvent ne pas correspondre à votre appareil. Si votre appareil ne dispose pas des parties citées, alors l'information s'applique à d'autres modèles.

Utilisation de l'appareil

- 1- Avertissement de panne d'électricité/
Température élevée / erreur
- 2- Réglage de la température du compartiment congélateur
- 3- Congélation rapide
- 4- Verrouillage des commandes
- 5- Fonction Vacances
- 6- Réfrigération rapide
- 7- Réglage de la température du compartiment réfrigérateur
- 8- Eco fuzzy
- 9- Avertissement d'alarme désactivée

- Alarme de température élevée :Rouge (flash 1 Hz)
- Dans la minute qui suit l'ouverture de la porte (lorsque l'alarme porte ouverte est activée) une lumière ROUGE s'allume.
- Lorsque la porte est ouverte : BLANC
- Mode eco : VERT
- Congélation rapide : BLEU
- Réfrigération rapide : BLEU
- Vacances : JAUNE
- Arrêt de l'affichage : VERT
- **Après avoir fermé la porte, si l'un des modes BLANC / Mode eco, Congélation rapide, Refroidissement rapide, Mode vacances est actif, les couleurs de ces modes restent affichées pendant 1 minute. (La couleur du mode domine sur celles de l'état de l'écran).**

1. Avertissement de panne d'électricité/ Température élevée / erreur

Ce voyant s'allume en cas de coupure d'électricité, de défaut de température élevée et d'avertissements d'erreur. Au cours des coupures d'électricité prolongées, la température maximale du compartiment réfrigérateur s'affiche sur l'écran numérique. Après avoir contrôlé les aliments dans le compartiment congélateur, appuyez sur le bouton de désactivation de l'alarme pour annuler l'avertissement.

Veillez consulter la section « solutions conseillées pour le dépannage » de votre manuel si vous observez que ce voyant est allumé.

2. Réglage de température du compartiment congélateur

Réglage de la température du compartiment congélateur. Lorsque vous appuyez sur ce bouton, vous pouvez régler la température du compartiment congélateur à -18,-19,-20,-21,-22,-23,et -24.

3. Congélation rapide

Appuyez sur ce bouton pour sélectionner le mode de congélation rapide, le voyant de congélation rapide (❄️) sera activé.

Le voyant de congélation rapide s'allume lorsque la fonction de congélation rapide est activée et le voyant de température du compartiment réfrigérateur affiche -27. Pour annuler cette fonction, appuyez à nouveau sur le bouton de Congélation rapide (❄️). Le voyant de congélation rapide s'éteindra et le réfrigérateur retournera à son réglage normal. La fonction de congélation rapide est annulée automatiquement 24 heures plus tard si vous ne l'avez pas annulée manuellement. Si vous souhaitez congeler de grandes quantités de produits frais, appuyez sur le bouton Congélation rapide avant d'introduire ces produits dans le compartiment de congélation.

4. Verrouillage des commandes

Appuyez sur le bouton de désactivation de l'alarme et maintenez-le enfoncé pendant 3 secondes. Le symbole de verrouillage des touches s'affichera et le verrouillage des touches sera activé. Lorsque le verrouillage des touches est activé, les boutons seront désactivés. Appuyez sur le bouton de désactivation de l'alarme et maintenez-le enfoncé une nouvelle fois pendant 3 secondes. L'icône de verrouillage des commandes s'éteindra et le mode Verrouillage des commandes sera désactivé.

Utilisation de l'appareil

5. Fonction Vacances

Pour activer la fonction Vacances, appuyez sur le bouton fuzzy pendant 3 secondes ; le voyant du mode Vacances () s'allumera. Si la fonction Vacances est activée, l'inscription " - - " s'affiche sur le voyant de température du compartiment réfrigérateur et aucun refroidissement actif n'est sélectionné sur le compartiment réfrigérateur. Il n'est pas adapté de conserver des aliments dans le compartiment réfrigérateur lorsque cette fonction est activée. Les autres compartiments maintiendront le niveau de froid paramétré.

Annulez cette fonction en appuyant à nouveau sur le bouton **Fonction Vacances**.

6. Réfrigération rapide

Le voyant de refroidissement rapide () s'allume lorsque la fonction de refroidissement rapide est activée et le voyant de température du compartiment réfrigérateur affiche 1. Pour annuler cette fonction, appuyez à nouveau sur le bouton Réfrigération rapide. Le voyant de réfrigération rapide s'éteindra et le réfrigérateur sera réinitialisé à son réglage normal. La fonction de refroidissement rapide s'annule automatiquement au bout de 1 heure si vous ne le faites pas fait avant. Si vous souhaitez refroidir de grandes quantités de produits frais dans le réfrigérateur, appuyez sur le bouton Refroidissement rapide avant d'introduire ces produits dans le compartiment réfrigérateur.

7. Réglage de la température du compartiment réfrigérateur

Vous pouvez régler la température du compartiment réfrigérateur sur 8, 7, 6, 5, 4, 3, 2 et 1 en appuyant sur ce bouton.

8. Eco fuzzy

Appuyez et maintenez enfoncé le bouton Eco fuzzy pendant 1 seconde pour activer la fonction Eco fuzzy. Le réfrigérateur se mettra à fonctionner dans le mode le plus économique au moins 6 heures plus tard, et le voyant d'utilisation économique s'allumera (). Appuyez et maintenez enfoncé le bouton Eco fuzzy pendant 3 secondes pour activer la fonction Eco fuzzy.

Ce voyant s'allume au bout de 6 heures lorsque le bouton Eco fuzzy est activé.

9. Avertissement d'alarme désactivée

En cas de coupure d'électricité/d'alarme de température élevée, appuyez sur le bouton de désactivation de l'alarme pour annuler l'avertissement après avoir contrôlé les aliments dans le compartiment congélateur.

Utilisation de l'appareil

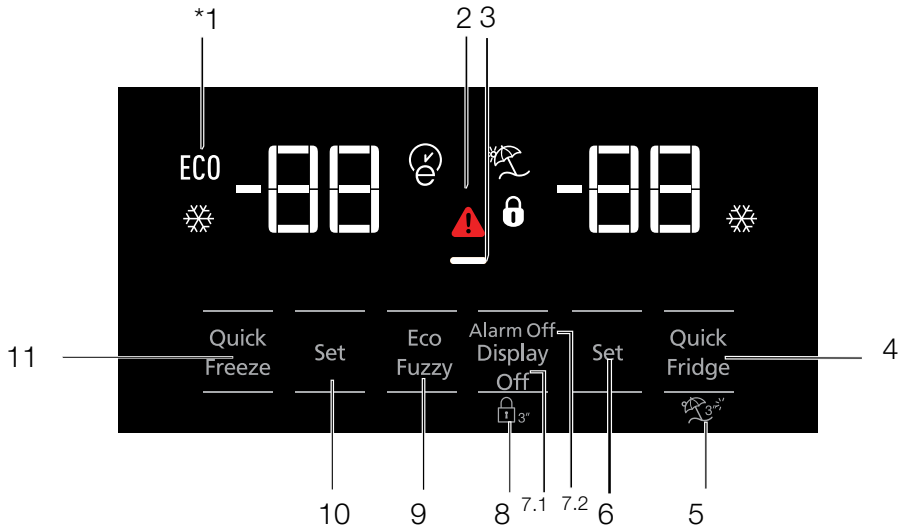

1. Mode ECO
2. Indicateur de défaut de température/alerte de défauts.
3. Fonction Économie d'énergie (Arrêt de l'affichage)
4. Refroidissement rapide
5. Fonction Vacances
6. Réglage de la température du compartiment réfrigérateur
7. Économie d'énergie (arrêt de l'affichage) / Avertissement d'alarme désactivée
8. Verrouillage du clavier
9. Eco-Fuzzy
10. Réglage de la température du compartiment congélateur
11. Congélation rapide



***En option:** Les chiffres présentés dans ce guide sont à titre indicatif et peuvent ne pas correspondre à votre appareil. Si votre appareil ne dispose pas des parties citées, alors l'information s'applique à d'autres modèles.

Utilisation de l'appareil

1. Mode ECO

Ce voyant s'allume lorsque le compartiment congélateur est réglé à -18°C , paramètre le plus économique. L'indicateur d'utilisation économique (ECO) s'éteint une fois que vous sélectionnez la fonction de réfrigération rapide ou de congélation rapide.

2. Coupure d'électricité / Température élevée / Voyant d'avertissement d'erreur

Ce voyant () s'allume en cas de défaut de température ou alertes de défauts. Si ce voyant s'allume, veuillez vous référer au chapitre « solutions recommandées en cas de problèmes » du présent guide.

Ce voyant s'allume en cas de coupure d'électricité, de défaut de température élevée et d'avertissements d'erreur. Au cours des coupures d'électricité prolongées, la température maximale du compartiment congélateur s'affiche sur l'écran numérique. Après avoir contrôlé les aliments dans le compartiment congélateur, appuyez sur le bouton de désactivation de l'alarme pour annuler l'avertissement.

3. Fonction Économie d'énergie (Arrêt de l'affichage)

Si les portes de l'appareil restent fermées pendant longtemps, la fonction Économie d'énergie s'active automatiquement et le symbole d'Économie d'énergie s'allume. Si la fonction Économie d'énergie est activée, tous les symboles de l'écran hormis celui de l'Économie d'énergie s'éteindront. Si vous appuyez sur un bouton quelconque ou ouvrez la porte lorsque la Fonction Économie d'énergie est activée, cette fonction sera désactivée et les symboles qui se trouvent à l'écran redeviendront normaux.

La fonction Économie d'énergie est activée à la sortie de l'appareil de l'usine et ne peut être annulée.

4. Refroidissement rapide

Lorsque vous activez la fonction de réfrigération rapide, l'indicateur de réfrigération rapide

s'allume () et l'indicateur de température du compartiment réfrigération affiche la valeur 1. Appuyez de nouveau sur le bouton de réfrigération rapide pour désactiver cette fonction. Le voyant de réfrigération rapide s'éteindra et retournera à son réglage normal. La fonction de réfrigération rapide sera automatiquement annulée au bout de 1 heure, à moins qu'elle ne soit annulée par l'utilisateur. Pour refroidir une quantité importante d'aliments, appuyez sur le bouton de refroidissement rapide avant de placer les aliments dans le compartiment réfrigérateur.



5. Fonction Vacances

Appuyez le bouton réfrigération rapide/vacances pendant 3 secondes pour activer la fonction Vacances, Le voyant de mode vacances s'allumera (). Lorsque la fonction Vacances est active, le voyant du compartiment réfrigérateur affiche l'inscription "- -" et le processus de refroidissement du compartiment réfrigérateur n'est pas actif. Il n'est pas adapté de conserver les aliments dans le compartiment réfrigérateur lorsque cette fonction est activée. Les autres compartiments resteront refroidis à la température définie respectivement pour chaque compartiment. Appuyez à nouveau sur le bouton Vacances pour annuler cette fonction.

6. Réglage de la température du compartiment réfrigérateur

Une fois que vous appuyez sur le bouton, la température du compartiment réfrigérateur peut être réglée respectivement sur 8, 7, 6, 5, 4, 3, 2 et 1. ()

7. 1.Fonction Économie d'énergie (arrêt de l'affichage)

Le symbole d'économie d'énergie () s'allumera si vous appuyez sur ce bouton () et la fonction d'économie d'énergie sera activée. L'activation de la fonction d'économie d'énergie éteindra tous les autres signes de l'écran. Lorsque la fonction d'économie d'énergie est active, appuyer sur n'importe quel bouton ou ouvrir la porte désactivera le mode d'économie d'énergie et les

Utilisation de l'appareil

indicateurs de l'écran redeviendront normaux. Le symbole d'économie d'énergie s'éteindra si vous appuyez de nouveau sur ce bouton (—) et la fonction d'économie d'énergie sera désactivée.

7.2 Avertissement d'alarme désactivée

En cas de coupure d'électricité/d'alarme de température élevée, après avoir contrôlé les aliments dans le compartiment congélateur, appuyez sur le bouton de désactivation de l'alarme pour annuler l'avertissement.

8. Verrouillage du clavier

Appuyez à nouveau sur le bouton d'arrêt de l'affichage simultanément pendant 3 secondes. L'icône de verrouillage du clavier s'allume et le verrouillage du clavier est alors activé ; les boutons sont inactifs lorsque le verrouillage du clavier est activé. Appuyez à nouveau sur le bouton d'Arrêt de l'affichage, pendant 3 secondes. L'icône de verrouillage du clavier s'éteint et le mode Verrouillage du clavier est désactivé. Appuyez sur le bouton d'Arrêt de l'affichage afin d'éviter toute modification de réglages de la température du réfrigérateur.

9. Eco-Fuzzy

Pour activer la fonction eco-fuzzy, appuyez sur le bouton eco-fuzzy et maintenez-le enfoncé pendant 1 seconde. Lorsque cette fonction est activée, le congélateur passera en mode économique au bout de 6 heures et le voyant d'utilisation économique s'allumera. Pour désactiver la fonction (E) eco-fuzzy, appuyez sur le bouton eco-fuzzy et maintenez-le enfoncé pendant 3 secondes.

Le voyant s'allumera au bout de 6 heures lorsque la fonction eco-fuzzy sera activée.

10. Réglage de température du compartiment congélateur

Vous pouvez ajuster la température du compartiment de congélation. Appuyer sur le bouton pour régler la température du compartiment congélateur à -18,-19,-20,-21,-22,-23 et -24.

11. Congélation rapide

Pour obtenir une congélation rapide, appuyez sur la touche ; cela permettra d'activer l'indicateur de congélation rapide (❄️).

Lorsque la fonction congélation rapide est activée, L'indicateur de congélation rapide s'allume et la température du compartiment congélateur affiche la valeur « -27 ». Appuyez à nouveau sur la touche de congélation rapide (❄️) pour annuler cette fonction. L'indicateur de congélation rapide s'éteint et retourne au réglage normal.

La fonction congélation rapide s'annule automatiquement après 24 heures, sauf si l'utilisateur le fait avant. Pour congeler une grande quantité d'aliments frais, appuyez sur la touche de congélation rapide et patientez pendant 6 heures avant de mettre les aliments dans le compartiment congélateur.

Utilisation de l'appareil

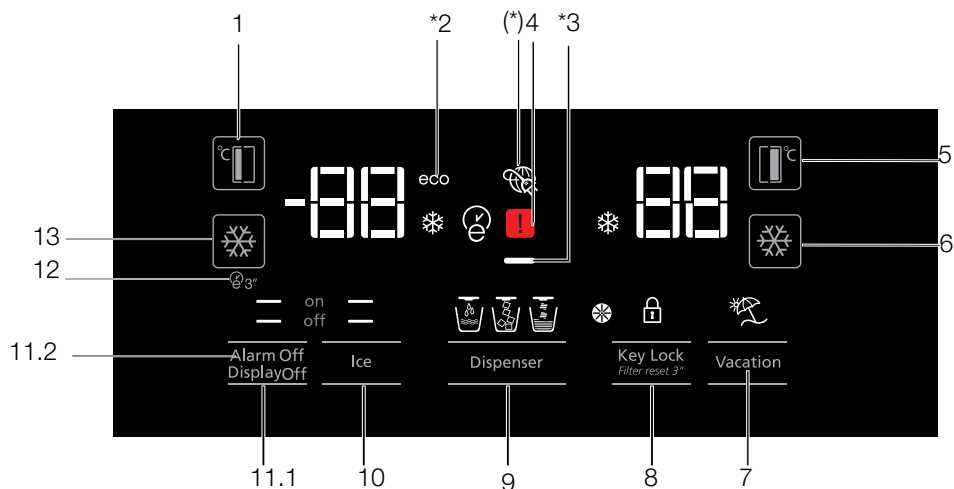

1. Réglage de la température du compartiment congélateur
2. Mode économie
3. Fonction Économie d'énergie (Arrêt de l'affichage)
4. Coupure d'électricité / Température élevée / Voyant d'avertissement d'erreur
5. Réglage de la température du compartiment réfrigérateur
6. Refroidissement rapide
7. Fonction Vacances
8. Annulation de l'alerte de verrouillage du clavier / remplacement du filtre
9. Sélection d'eau, de glace pilée et de glaçons
10. Fabrication de glaçons marche/arrêt
11. Marche / arrêt affichage / Avertissement d'alarme désactivée
- 11.1. Marche / arrêt affichage / Avertissement d'alarme désactivée
12. Autoeco
13. Congélation rapide



***En option:** Les chiffres présentés dans ce guide sont à titre indicatif et peuvent ne pas correspondre à votre appareil. Si votre appareil ne dispose pas des parties citées, alors l'information s'applique à d'autres modèles.

Utilisation de l'appareil

1. Réglage de température du compartiment congélateur

Appuyer sur le bouton () vous permettra de régler la température du compartiment congélateur à -18, -19, -20, -21, -22, -23 et -24.

2. Mode économie

Indique que le réfrigérateur fonctionne en mode économie d'énergie. Cet indicateur s'allume lorsque la température du compartiment congélateur est réglée à -18 ou lorsque le mode refroidissement à économie d'énergie est activé par la fonction eco-extra. (ECO)

3. Fonction Économie d'énergie (Arrêt de l'affichage)

Si les portes de l'appareil restent fermées pendant longtemps, la fonction Économie d'énergie s'active automatiquement et le symbole d'Économie d'énergie s'allume. Si la fonction Économie d'énergie est activée, tous les symboles de l'écran hormis celui de l'Économie d'énergie s'éteignent. Si vous appuyez sur un bouton quelconque ou ouvrez la porte lorsque la Fonction Économie d'énergie est active, cette fonction sera désactivée et les symboles qui se trouvent à l'écran redeviendront normaux.

La fonction Économie d'énergie est activée à la sortie de l'appareil de l'usine et ne peut être annulée.

4. Coupure d'électricité / Température élevée / Voyant d'avertissement d'erreur

Cet indicateur () s'allume en cas de défaut de température ou alertes de défauts. Si cet indicateur s'allume, veuillez vous référer au chapitre « solutions recommandées en cas de problèmes » du présent guide.

Ce voyant s'allume en cas de coupure d'électricité, de défaut de température élevée et d'avertissement d'erreur. Au cours des coupures d'électricité prolongées, la température maximale du compartiment congélateur s'affiche sur l'écran numérique. Après avoir contrôlé les aliments dans le compartiment congélateur, appuyez sur le bouton de désactivation de l'alarme pour annuler l'avertissement.

5. Réglage de la température du compartiment réfrigérateur

Après avoir appuyé sur le bouton () , la température du compartiment réfrigérateur peut être réglée à 8, 7, 6, 5, 4, 3, 2... respectivement.

6. Refroidissement rapide

Pour une réfrigération rapide, appuyez sur le bouton; cette opération active l'indicateur de réfrigération rapide () .

Appuyez de nouveau sur ce bouton pour désactiver la fonction sélectionnée.



Utilisez cette fonction lorsque vous placez des produits frais dans le compartiment réfrigérateur pour refroidir rapidement les denrées alimentaires. Lorsque cette fonction est activée, le réfrigérateur fonctionnera pendant 1 heures d'affilée.

7. Fonction Vacances

Lorsque la fonction Vacances () est active, l'indicateur du compartiment réfrigérateur affiche l'inscription "- -" et le processus de refroidissement du compartiment réfrigérateur n'est pas actif. Il n'est pas adapté de conserver les denrées dans le compartiment réfrigérateur lorsque cette fonction est activée. Les autres compartiments resteront refroidis à la température définie respectivement pour chaque compartiment.

Appuyez à nouveau sur le bouton Vacances pour annuler cette fonction. ()

8. Annulation de l'alerte de verrouillage du clavier / remplacement du filtre

Appuyez sur le bouton de verrouillage () du clavier pour activer cette fonction. Utilisez cette fonction pour éviter de changer le réglage de la température du réfrigérateur. Le filtre à eau doit être remplacé tous les 6 mois. Lorsque vous suivez les instructions données à la section 5.2, le réfrigérateur calcule automatiquement la période restante et l'indicateur d'alerte de remplacement du filtre () s'allume à l'expiration du filtre.

Appuyez sur le bouton () pendant 3 secondes pour éteindre le voyant d'alerte du filtre.

Utilisation de l'appareil

9. Sélection d'eau, de glace pilée et de glaçons

Défilez les options de sélection d'eau (👉), de glaçons (👉) et de morceaux de glace (👉) à l'aide du bouton numéro 8. L'indicateur activé restera allumé.

10. Fabrication de glaçons marche/arrêt

Appuyez sur le bouton (👉) pour annuler (off —) ou activer (on —) la fabrication de glaçons.

11.1 Marche / arrêt affichage

Appuyez sur le bouton (— off) pour annuler (XX) ou activer (— on) la mise en marche/arrêt de l'écran.

11.2 Avertissement d'alarme désactivée

En cas de coupure d'électricité/d'alarme de température élevée, appuyez sur le bouton d'alarme désactivée (👉) pour annuler l'alarme, après avoir inspecté les aliments placés dans le compartiment de congélation.

12. Autoeco

Appuyez sur le bouton auto eco (👉) pendant 3 secondes pour activer cette fonction. Si la porte du compartiment réfrigérateur reste fermée pendant longtemps lorsque cette fonction est sélectionnée, le compartiment réfrigérateur basculera automatiquement vers un mode de fonctionnement plus économique pour économiser l'électricité. Appuyez de nouveau sur le bouton pour désactiver cette fonction.

L'indicateur s'allumera au bout de 6 heures lorsque le mode auto eco sera activé. (👉)

13. Congélation rapide

Pour obtenir une congélation rapide, appuyez sur la touche ; cela permettra d'activer l'indicateur de congélation rapide (👉).

Lorsque la fonction congélation rapide est activée, L'indicateur de congélation rapide s'allume et la température du compartiment congélateur affiche la valeur « -27 ». Appuyez à nouveau sur la touche de congélation rapide (👉) pour annuler cette fonction. L'indicateur de congélation rapide s'éteint et retourne au réglage normal.

La fonction congélation rapide s'annule automatiquement après 24 heures, sauf si l'utilisateur le fait avant. Pour congeler une grande quantité d'aliments frais, appuyez sur la touche de congélation rapide et patientez pendant 6 heures avant de mettre les aliments dans le compartiment congélateur.

5.2. Bac à légumes à humidité contrôlée

(En option)

Grâce à la fonction de contrôle de l'humidité, la quantité d'humidité de légumes et de fruits est maintenue sous contrôle. Cette fonction assure également une période de fraîcheur prolongée pour les aliments.

Il est recommandé de ne pas conserver les légumes à feuilles vertes, tels que les feuilles de laitue, les épinards, ainsi que les légumes similaires générant une perte d'humidité, sur leurs racines, mais en position horizontale dans le bac à légumes, autant que possible.

Lorsque vous stockez les légumes, placez les légumes lourds et durs au fond du bac et les légumes légers et doux au-dessus, en tenant compte des poids spécifiques de légumes.

Ne placez pas les légumes dans le bac à légumes lorsqu'ils sont encore dans les sacs en plastique.

Lorsque vous les laissez dans les sacs en plastique, ces légumes pourrissent en un laps de temps. En cas de mélange de légumes non recommandé, utilisez des matériaux d'emballage tels que le papier qui possède une certaine porosité en termes d'hygiène.

Évitez de placer des fruits qui ont une production de gaz à haute teneur en éthylène tels que la poire, l'abricot, la pêche et en particulier la pomme dans le même bac à légumes que d'autres légumes et fruits. Le gaz d'éthylène provenant de ces fruits pourrait accélérer la maturité d'autres légumes et fruits qui pourraient pourrir en un laps de temps.

Utilisation de l'appareil

5.3. Activation de l'avertisseur pour le remplacement du filtre à eau

(Pour les produits connectés aux conduites d'eau et équipés d'un filtre)

Le calcul du temps d'utilisation du filtre automatique n'est pas activé à la sortie d'usine. Il doit être activé sur les appareils équipés d'un filtre.

Le panneau d'affichage S4 que nous utilisons dans le réfrigérateur dispose d'un système à neuf touches.

Les valeurs réglées sont indiquées dans l'écran.

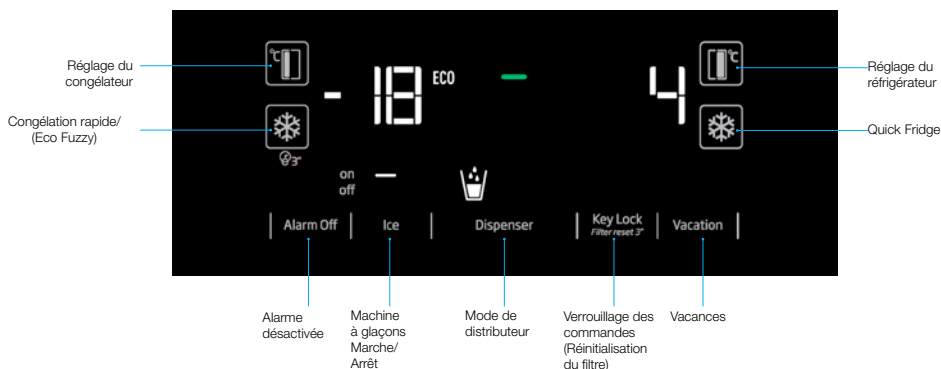

*(pression pendant 3 secondes)

Après la mise sous tension, appuyez sur les boutons Alarme désactivée et Vacances pendant 3 secondes pour accéder à l'écran de saisie du mot de passe.

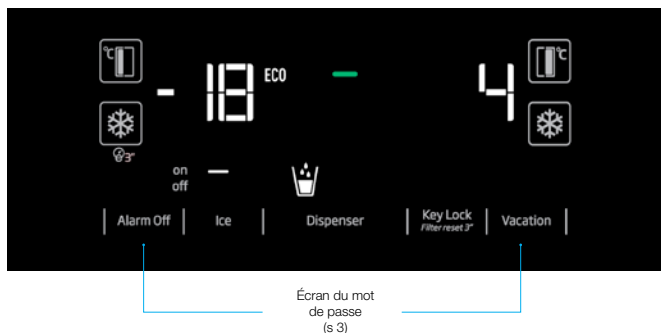

Utilisation de l'appareil

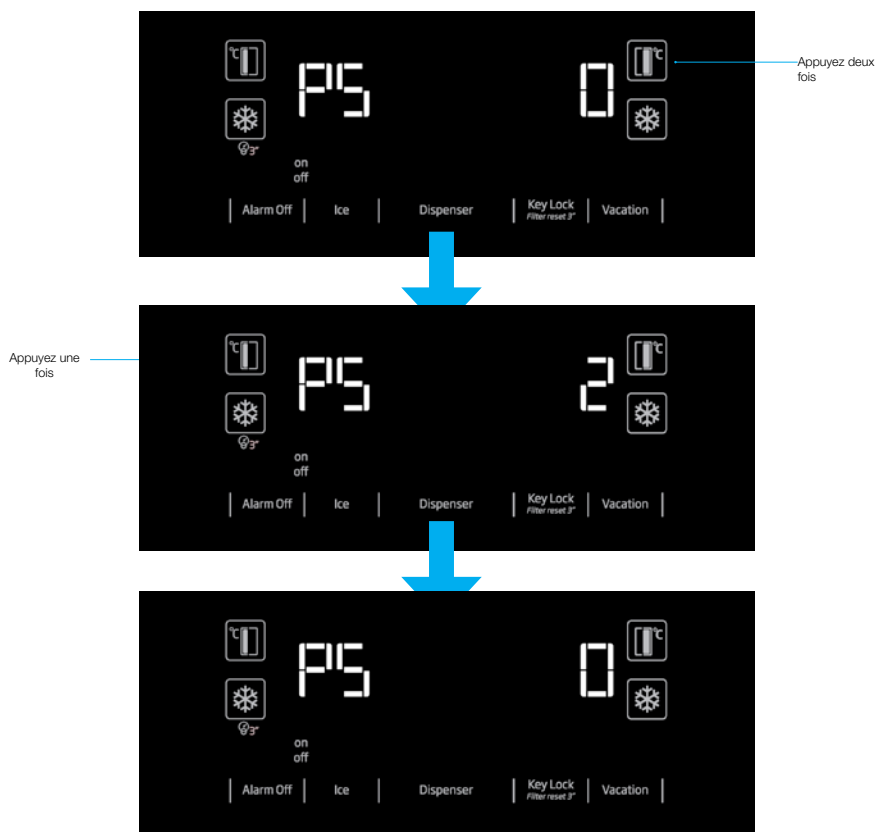

« À l'affichage de l'écran PS, arrêtez le réfrigérateur et allumez-le à nouveau. De cette façon, le compteur de filtre s'active. Le voyant d'avertissement LED du filtre s'active sur l'écran pendant 17 jours. Après avoir remplacé le filtre par un nouveau, appuyez sur le bouton Verrouillage de touche pendant 3 secondes pour permettre au compteur de filtre de lancer le compte à rebours de 17 jours. Répétez les étapes décrites ci-dessus pour annuler cette fonction. »

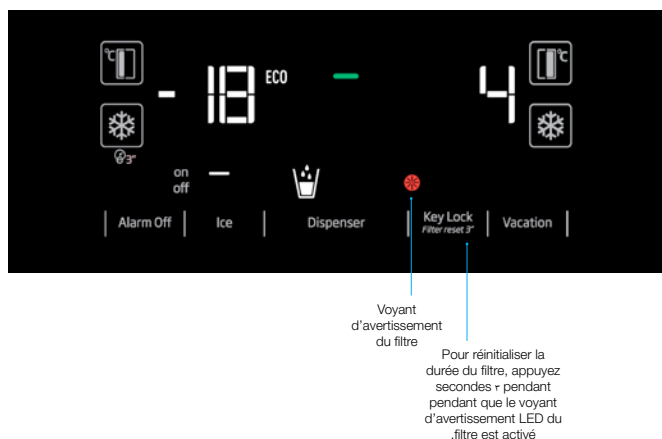

Utilisation de l'appareil

5.4. Utilisation du distributeur d'eau (pour certains modèles)



Les premiers verres d'eau obtenue du distributeur d'eau doivent normalement être chauds.



Lorsque le distributeur d'eau n'est pas utilisé pendant une longue durée, il faut verser les premiers verres d'eau qu'il produit afin d'obtenir de l'eau propre.

Vous devez attendre environ 12 heures pour obtenir de l'eau fraîche après la première utilisation.

Utilisez l'écran pour sélectionner l'option eau, puis tirez sur le bouton pour avoir de l'eau. Retirez le verre peu après avoir tiré sur le bouton.

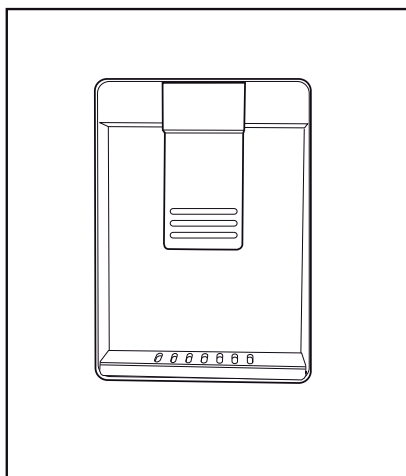

5.5. Remplissage du réservoir d'eau du distributeur d'eau

Soulevez le couvercle du réservoir d'eau comme l'indique la figure. Remplissez-le d'eau pure et potable. Remettez le couvercle.

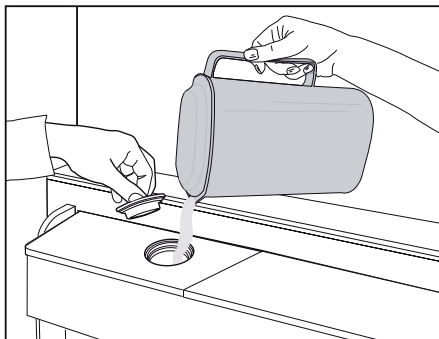



5.6. Nettoyage du réservoir d'eau

Retirez le réservoir d'eau à l'intérieur du balconnet.
Dégagez-le en tenant les deux côtés du balconnet.

Tenez les deux côtés du réservoir et tirez-le dans un angle de 45 °.

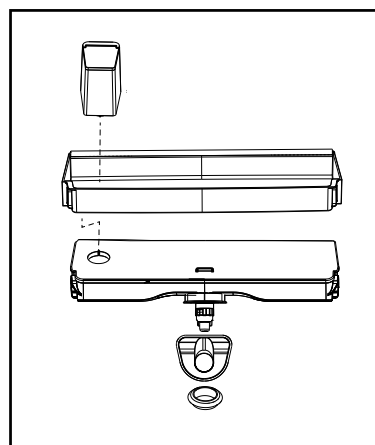
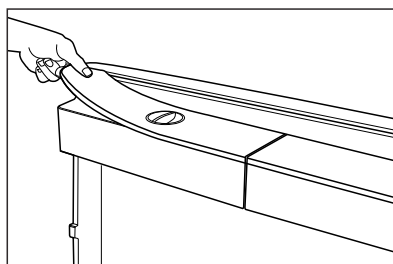
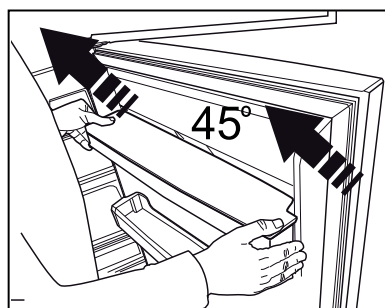
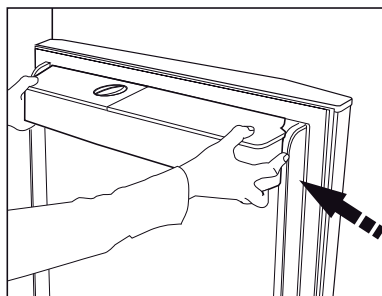
Retirez le couvercle du réservoir et nettoyez-le.



 Ne remplissez pas le réservoir d'eau de jus de fruits, de boissons gazeuses, de boissons alcoolisées ou tout autre liquide inapproprié à l'utilisation du distributeur d'eau. L'utilisation de tels liquides pourrait causer un dysfonctionnement ou des dommages irréparables dans le distributeur. Cette utilisation du distributeur n'est pas couverte par la garantie. Certains produits chimiques et additifs contenus dans les boissons/liquides pourraient causer des dégâts matériels dans le distributeur d'eau.

 Il ne faut pas laver les composants du réservoir et du distributeur d'eau au lave-vaisselle.

Utilisation de l'appareil

5.7. Récupération de glace ou de l'eau

(en option)

Pour récupérer de l'eau (👉) / des glaçons (👉) / de la glace pilée (👉) utilisez l'écran pour sélectionner l'option correspondante. Récupérez de l'eau ou de la glace en poussant le bouton du distributeur d'eau vers l'avant. Lorsque vous passez de l'option glaçons (👉) / à l'option glace pilée (👉) le type de glace précédent peut être encore récupéré pendant quelques temps.

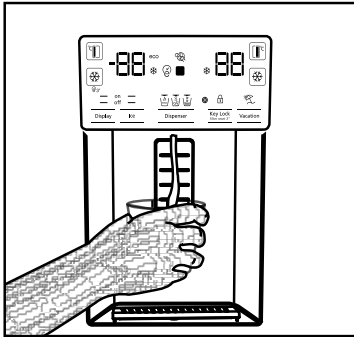

- Vous devez attendre environ 12 heures avant de récupérer la glace dans le distributeur de glace/d'eau pour la première fois. Il est possible que le distributeur ne produise pas de glace s'il n'y en a pas suffisamment dans le compartiment à glace.
- Les 30 glaçons (3 à 4 l) récupérés après la première utilisation ne doivent pas être utilisés.
- En cas de panne d'électricité ou de dysfonctionnement temporaires, la glace peut fondre partiellement et recongeler. Ainsi, les glaçons vont fondre et se mélanger. En cas de panne d'électricité ou de dysfonctionnement prolongés, la glace peut fondre et couler à l'extérieur. Si vous rencontrez ce problème, retirez la glace de son compartiment et nettoyez-le.



AVERTISSEMENT: Le système d'eau de l'appareil doit être raccordé uniquement à la conduite d'eau froide. Il est interdit de le raccorder à la conduite d'eau chaude.

- L'appareil pourrait ne pas libérer de l'eau durant la première utilisation. Ceci est dû à l'air qui se trouve dans le système. Il doit être évacué. Pour cela, poussez le bouton du distributeur d'eau pendant 1 à 2 minutes jusqu'à ce que l'eau s'écoule. Le débit d'eau initial pourrait être irrégulier. Lorsque l'air du système sera évacué, l'eau coulera normalement.
- L'eau pourrait être trouble lors de la première utilisation du filtre ; n'en consommez pas les dix premiers verres.
- Vous devez attendre environ 12 heures pour obtenir de l'eau fraîche après la première installation.
- Le système d'eau de l'appareil est conçu pour de l'eau potable uniquement. N'utilisez pas d'autres boissons.
- Il est recommandé de déconnecter l'approvisionnement d'eau lorsque l'appareil ne sera pas utilisé pendant longtemps durant les vacances, etc.
- Lorsque le distributeur d'eau n'est pas utilisé pendant une longue période, les deux premiers verres récupérés pourraient être chauds.

5.8. Plateau de dégivrage

(en option)

L'eau qui s'égoutte du distributeur s'accumule sur le plateau de dégivrage ; aucune évacuation d'eau n'est disponible. Tirez le plateau de dégivrage vers l'extérieur ou poussez sur les bords pour l'enlever. Vous pouvez ensuite évacuer l'eau qui s'y trouve.

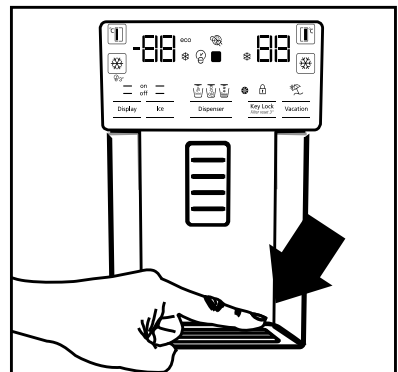

5.9. Compartiment zéro degré

(En option)

Utilisez ce compartiment pour conserver de l'épicerie fine à des températures faibles, ou des produits carnés destinés à une consommation immédiate. Ne placez pas de fruits et de légumes dans ce compartiment. Vous pouvez augmenter le volume interne de l'appareil en retirant l'un des compartiments zéro degré. Pour ce faire, tirez simplement vers l'avant, soulevez et tirez vers l'extérieur.

5.10. Bac à légumes

Le bac à légumes du réfrigérateur est conçu pour conserver les légumes frais en préservant l'humidité. Pour cela, la circulation de la totalité de l'air froid est intensifiée dans le bac à légumes. Conservez les fruits et les légumes dans ce compartiment. Conservez séparément les légumes verts et les fruits pour prolonger leur durée de vie.

5.11. Ioniseur

(En option)

Le système d'ioniseur dans le conduit d'air du compartiment réfrigérateur sert à ioniser l'air. L'émission d'ions négatifs va éliminer les bactéries et les autres molécules à l'origine des odeurs contenus dans l'air.

5.12. Minibar

(En option)

Vous pouvez accéder au balconnet du minibar du réfrigérateur sans ouvrir la porte. Ceci vous permettra de récupérer les denrées et les boissons que vous consommez fréquemment dans le réfrigérateur. Pour ouvrir le minibar, poussez son couvercle avec vos mains et tirez-le vers vous.



AVERTISSEMENT: Évitez de vous asseoir, d'accrocher ou de placer les objets lourds sur le couvercle du minibar. Cela pourrait endommager l'appareil ou vous causer des blessures.

Pour fermer ce compartiment, poussez simplement vers l'avant à partir de la partie supérieure du couvercle.

5.13. Filtre à odeurs

(en option)

Le filtre à odeurs du conduit d'air du compartiment réfrigérateur empêchera la formation d'odeurs indésirables.

Utilisation de l'appareil

5.14. Machine à glaçons Icematic et bac à glaçons

(En option)

Remplissez la machine à glaçons d'eau et mettez-la en place. Les glaçons seront prêts après environ deux heures. Ne retirez pas la machine pour récupérer les glaçons.

Tournez le bouton du compartiment à glace vers la droite à 90 ° ; les glaçons vont se déverser dans le bac du dessous. Vous pourrez ensuite retirer ce bac et servir les glaçons.



Le bac à glaçons sert uniquement à conserver les glaçons. Ne le remplissez pas d'eau. Si vous le faites, elle pourrait se briser.

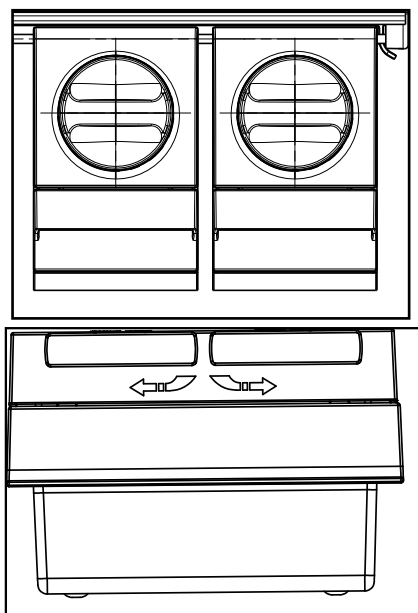

5.15. Machine à glaçons

(En option)

La machine à glaçons est située dans la partie supérieure du couvercle du congélateur.

Tenez les poignées situées sur les côtés du réservoir à glaçons et déplacez vers le haut pour retirer.

Retirez le couvercle décoratif de la machine à glaçons en le déplaçant vers le haut.

FONCTIONNEMENT

Pour retirer le bac à glace

Saisissez les poignées du réservoir de stockage de glace, ensuite soulevez-le et tirez-le vers vous. (Figure 1)

Pour réinstaller le bac à glace

Saisissez les poignées du réservoir de stockage de glace, soulevez-le en inclinant pour que les côtés du bac s'insèrent dans leurs fentes et vérifiez que la goupille de sélection de glace est correctement montée. (Figure 2)

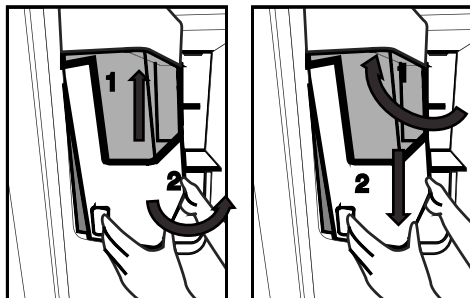

Poussez fermement vers le bas, jusqu'à ce qu'il n'y ait plus d'espace entre le réservoir et le plastique de la porte. (Figure 2)

Si vous avez des difficultés à remonter le réservoir, tournez l'engrenage rotatif à 90 ° et réinstallez-le comme indiqué dans la figure 3.

Tout son que vous entendrez lorsque la glace tombe dans le réservoir fait partie du fonctionnement normal.

Lorsque le distributeur de glaçons ne fonctionne pas correctement

Si après une longue période vous n'avez pas retiré les glaçons, des blocs de glace se formeront. Dans ce cas, retirez le réservoir de stockage de glace conformément

Utilisation de l'appareil

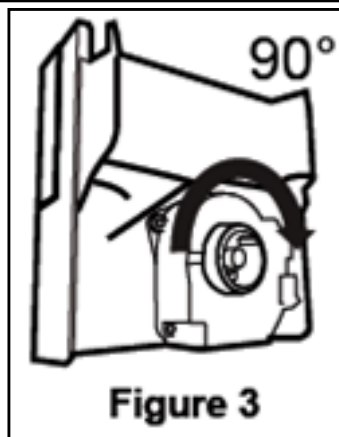

aux instructions indiquées ci-dessus, séparez les blocs de glace, jetez les glaçons collés et remettez le reste de glaçons dans le réservoir de stockage de glace. (Figure 4)

Si vous n'arrivez pas à retirer la glace, vérifiez si elle n'est pas coincée dans le passage et enlevez-la. Contrôlez régulièrement le passage pour la glace pour



supprimer les obstacles, comme indiqué à la figure 5.

Lorsque vous utilisez votre réfrigérateur pour la première fois ou lorsqu'il n'a pas été utilisé pendant une période prolongée

Les glaçons peuvent être petits à cause de l'air dans le tuyau après le raccordement ; cet air sera purgé dans les conditions normales d'utilisation.

Si vous soupçonnez la présence des contaminants dans la conduite d'eau, jetez la glace fabriquée en une journée environ.



Attention !

N'insérez pas votre main ou tout autre objet dans le passage pour la glace et la lame, cela pourrait endommager les pièces ou vous blesser.

Ne laissez pas les enfants s'accrocher sur le distributeur de glaçons ou la machine à glaçons, car cela pourrait causer des blessures

Pour éviter de laisser tomber le réservoir de stockage de glace, utilisez vos deux mains pour le retirer.

Si vous fermez violemment la porte, l'eau pourrait se verser dans le réservoir de stockage de glace.

Évitez de démonter le réservoir de stockage de glace, à moins que cela ne soit nécessaire.

S'il y a un blocage (la glace ne sort pas du distributeur) lorsque vous essayez d'obtenir de la glace pilée, essayez d'obtenir des glaçons.

Ensuite, vous pourrez à nouveau essayer d'obtenir de la glace pilée.

Lorsque vous appuyez sur le distributeur de glace pilée, un glaçon peut être distribué. Un glaçon peut être distribué à la place de la glace pilée.

La porte du congélateur à l'avant de la machine à glace peut créer une légère couche de neige et un film.

C'est normal, il est recommandé de nettoyer cette zone rapidement.

Utilisation de l'appareil

La grille dans la zone inférieure du distributeur d'eau se remplit d'eau avec le temps. Elle doit être nettoyée régulièrement. Il est recommandé de nettoyer périodiquement l'eau contenue dans cette zone.

Lorsque la glace s'écoule du réservoir de stockage de glace, il est normal que vous entendiez un bruit, cela n'est pas révélateur d'un problème.

Le mécanisme de lame à l'intérieur du bac à glaçons est tranchant et vous pouvez vous couper.

Si le tiroir à glaçons ne fournit pas de glace, les glaçons peuvent être agglomérés, retirez le réservoir et nettoyez-le à nouveau.

Lorsque vous appuyez sur la gâchette pour obtenir de la glace, le type de glace ne peut pas être modifié sur l'affichage. Relâchez la gâchette, modifiez le type de glace sur l'affichage et vous pourrez à nouveau obtenir de la glace.

5.16. Congélation des aliments frais

- Pour conserver la qualité des aliments, les denrées placées dans le compartiment congélateur doivent être congelées le plus rapidement possible, à l'aide de la fonction de congélation rapide.
- Pour congeler une grande quantité d'aliments frais, appuyez sur la touche de congélation rapide et patientez pendant 6 heures avant de mettre les aliments dans le compartiment congélateur.
- Le fait de congeler les denrées à l'état frais prolongera la durée de conservation dans le compartiment congélateur.
- Emballez les aliments dans des emballages sous vide et scellez-les correctement.
- Assurez-vous que les aliments sont emballés avant de les placer dans le congélateur. Utilisez des récipients pour congélateur, du papier aluminium et du papier résistant à l'humidité, des sacs en plastique ou du matériel d'emballage similaire au lieu d'un papier d'emballage ordinaire.
- Marquez chaque emballage en y écrivant la date avant de le placer au congélateur. Cela vous permettra de déterminer la fraîcheur de chaque paquet lors des ouvertures du congélateur. Mettez les aliments les plus anciens à l'avant pour vous assurer qu'ils sont utilisés en premier.
- Les aliments congelés doivent être utilisés immédiatement après le dégivrage et ne doivent pas être congelés à nouveau.
- Ne retirez pas de grandes quantités d'aliments au même moment.

Paramètres du compartiment congélateur	Paramètres du compartiment réfrigérateur	Descriptions
-18°C	4°C	Ceci est le paramètre par défaut recommandé.
-20, -22 ou -24 °C	4°C	Ces réglages sont recommandés pour des températures ambiantes excédant 30 °C.
Congélation rapide	4°C	Appuyez sur la fonction congélation rapide et patientez pendant 6 heures avant de placer les aliments dans le compartiment congélateur ; l'appareil réinitialisera les réglages précédents à la fin du processus.
Inférieure ou égale à -18 °C	2°C	Utilisez ces paramètres si à votre avis le compartiment réfrigérateur n'est pas assez froid en raison de la température ambiante ou de l'ouverture fréquente de la porte.

Utilisation de l'appareil

5.17.Recommandations relatives à la conservation des aliments congelés

Le compartiment doit être réglé à -18 °C minimum.

1. Placez les aliments dans le congélateur le plus rapidement possible pour éviter leur dégivrage.
2. Avant de les faire dégivrer, vérifiez la « date d'expiration » sur l'emballage pour vous assurer de l'état des aliments.
3. Assurez-vous que l'emballage de l'aliment n'est pas endommagé.

5.18.Informations relatives au congélateur

Selon la norme CEI 62552, le congélateur doit être doté d'une capacité de congélation des aliments de 4,5 kg à une température inférieure ou égale à -18 °C en 24 heures pour chaque 100 litres du volume du compartiment congélateur. Les aliments peuvent être préservés pour des périodes prolongées uniquement à des températures inférieures ou égales à -18 °C. Vous pouvez garder les aliments frais pendant des mois (dans le congélateur à des températures inférieures ou égales à 18 °C).

Les aliments à congeler ne doivent pas être en contact avec ceux déjà congelés pour éviter un dégivrage partiel.

Faites bouillir les légumes et filtrer l'eau pour prolonger la durée de conservation à l'état congelé. Placez les aliments dans des emballages sous vide après les avoir filtrés et placez-les dans le réfrigérateur. Les bananes, les tomates, les feuilles de laitue, le céleri, les œufs durs, les pommes de terre et les aliments similaires ne doivent pas être congelés. Leur congélation entraîne une réduction de leur valeur nutritionnelle et de leur qualité ; ils pourraient aussi bien s'abîmer, ce qui serait néfaste pour la santé.

5.19.Position des aliments

Étagères du compartiment congélateur	Les aliments congelés incluent notamment la viande, le poisson, la crème glacée, les légumes, etc.
--------------------------------------	--

Étagères du compartiment réfrigérateur	Les aliments contenus dans des casseroles, des plats couverts, des gamelles et les œufs (dans des gamelles)
Balconnet du compartiment réfrigérateur	Aliments emballés et de petite taille ou des boissons
Bac à légumes	Fruits et légumes
Compartiment des aliments frais	Épicerie fine (aliments pour petit déjeuner, produits carnés à consommer à court terme)

5.20.Alerte ouverture de porte (en option)

Un signal sonore est émis si la porte de l'appareil reste ouverte pendant 1 minute. Le signal sonore s'arrête à la fermeture de la porte ou lorsqu'on appuie sur bouton de l'écran (si disponible).

5.21.Éclairage interne

L'éclairage interne utilise une lampe de type DEL. Contactez le service agréé pour tout problème lié à cette lampe.

L'ampoule ou les ampoules prévue(s) dans cet appareil n'est ou ne sont pas indiquée(s) pour l'éclairage de la pièce. Au contraire, elle(s) a (ont) été installée (s) uniquement dans le but d'aider l'utilisateur à introduire les denrées alimentaires dans le réfrigérateur/congélateur en toute sécurité et de façon confortable.

Utilisation de l'appareil

5.22. Lumière bleue/HarvestFresh

***Peut ne pas être disponible sur tous les modèles**

À propos de la lumière bleue,

Les fruits et légumes stockés dans les bacs à légumes éclairés par une lumière bleue continuent leur photosynthèse grâce à l'effet de longueur d'onde de la lumière bleue et préservent ainsi leur teneur en vitamine.

À propos de HarvestFresh,

Les fruits et légumes conservés dans les bacs à légumes éclairés par la technologie HarvestFresh conservent leurs vitamines plus longtemps grâce aux lumières bleues, vertes, rouges et aux cycles d'obscurité, qui simulent un cycle de jour.

Si vous ouvrez la porte du réfrigérateur lorsque la technologie HarvestFresh a activé la période d'obscurité, le réfrigérateur le détectera automatiquement et activera la lumière bleue, verte ou rouge afin d'éclairer le bac à légumes à votre convenance. Une fois que vous avez fermé la porte du réfrigérateur, la période d'obscurité se poursuit, représentant ainsi la nuit dans un cycle de jour.

6 Entretien et nettoyage

Le nettoyage régulier du produit prolonge sa durée de vie.



AVERTISSEMENT: Débranchez l'alimentation avant de nettoyer le réfrigérateur.

- N'utilisez jamais d'outils pointus et abrasifs, de savon, de produits nettoyage domestiques, d'essence, de carburant, du cirage ou des substances similaires pour le nettoyage du produit.
- Pour des appareils qui ne sont pas de la marque No Frost, des gouttes d'eau et une couche de givre pouvant atteindre la largeur d'un doigt se forment sur la paroi arrière du compartiment réfrigérateur. Ne les nettoyez pas et évitez d'y utiliser de l'huile ou des produits similaires.
- Utilisez uniquement des tissus en microfibras légèrement mouillés pour nettoyer la surface externe de l'appareil. Les éponges et autres tissus de nettoyage sont susceptibles de rayer la surface.
- Faites dissoudre une cuillerée à café de bicarbonate dans de l'eau. Trempez un morceau de tissu dans cette eau et essorez-le. Nettoyez soigneusement l'appareil avec ce chiffon et ensuite avec un chiffon sec.
- Veillez à ne pas mouiller le logement de la lampe ainsi que d'autres composants électriques.
- Nettoyez la porte à l'aide d'un torchon humide. Retirez tous les aliments de l'intérieur afin de démonter la porte et les étagères du châssis. Relevez les étagères de la porte pour les démonter. Nettoyez et séchez les étagères, puis refixez-les en les faisant glisser à partir du haut.
- N'utilisez pas d'eau contenant du chlore, ou des produits de nettoyage pour les surfaces externes et les pièces chromées de l'appareil.

Le chlore entraîne la corrosion de ce type de surfaces métalliques.

- Évitez d'utiliser des objets tranchants ou abrasifs, du savon, des produits ménagers de nettoyage, des détergents, de l'essence, du benzène, de la cire, ect. ; autrement, les marques sur les pièces en plastique pourraient s'effacer et les pièces elles-mêmes pourraient présenter des déformations. Utilisez de l'eau tiède et un torchon doux pour nettoyer et sécher.

6.1. Prévention des mauvaises odeurs

À sa sortie d'usine, cet appareil ne contient aucun matériau odorant. Cependant; la conservation des aliments dans des sections inappropriées et le mauvais nettoyage de l'intérieur peuvent donner lieu aux mauvaises odeurs.

Pour éviter cela, nettoyez l'intérieur à l'aide de bicarbonate dissout dans l'eau tous les 15 jours.

- Conservez les aliments dans des récipients fermés. Des micro-organismes peuvent proliférer des récipients non fermés et émettre de mauvaises odeurs.
- Ne conservez pas d'aliments périmés ou avariés dans le réfrigérateur.

6.2. Protection des surfaces en plastique

Si de l'huile se répand sur les surfaces en plastique, il faut immédiatement les nettoyer avec de l'eau tiède, sinon elles seront endommagées.

7 Dépannage

Parcourez la liste ci-après avant de contacter le service de maintenance. Cela devrait vous éviter de perdre du temps et de l'argent. Cette liste répertorie les plaintes fréquentes ne provenant pas de vices de fabrication ou des défauts de pièces. Certaines fonctionnalités mentionnées dans ce manuel peuvent ne pas exister sur votre modèle.

Le réfrigérateur ne fonctionne pas.

- La prise d'alimentation n'est pas bien fixée. >>> Branchez-la en l'enfonçant complètement dans la prise.
- Le fusible branché à la prise qui alimente l'appareil ou le fusible principal est grillé. >>> Vérifiez le fusible.

Condensation sur la paroi latérale du congélateur (MULTI ZONE, COOL, CONTROL et FLEXI ZONE).

- La porte est ouverte trop fréquemment >>> Évitez d'ouvrir trop fréquemment la porte de l'appareil.
- L'environnement est trop humide. >>> N'installez pas l'appareil dans des endroits humides.
- Les aliments contenant des liquides sont conservés dans des récipients non fermés. Conservez ces aliments dans des emballages scellés.
- La porte de l'appareil est restée ouverte. >>> Ne laissez pas la porte du réfrigérateur ouverte longtemps.
- Le thermostat est réglé à une température trop basse. >>> Réglez le thermostat à la température appropriée.

Le compresseur ne fonctionne pas.

- En cas de coupure soudaine de courant ou de débranchement intempestif, la pression du gaz dans le système de réfrigération de l'appareil n'est pas équilibrée, ce qui déclenche la fonction de conservation thermique du compresseur. L'appareil se remet en marche au bout de 6 minutes environ. Dans le cas contraire, veuillez contacter le service de maintenance.
- L'appareil est en mode dégivrage. >>> Ce processus est normal pour un appareil à dégivrage complètement automatique. Le dégivrage se déclenche périodiquement.
- L'appareil n'est pas branché. >>> Vérifiez que le cordon d'alimentation est connecté à la prise.
- Le réglage de température est inapproprié. >>> Sélectionnez le réglage de température approprié.
- Cas de coupure de courant. >>> L'appareil continue de fonctionner normalement dès le retour du courant.

Le bruit du réfrigérateur en fonctionnement s'accroît pendant son utilisation.

- Le rendement de l'appareil en fonctionnement peut varier en fonction des fluctuations de la température ambiante. Ceci est normal et ne constitue pas un dysfonctionnement.

Le réfrigérateur fonctionne fréquemment ou pendant de longues périodes.

Dépannage

- Il se peut que le nouvel appareil soit plus grand que l'ancien. Les appareils plus grands fonctionnent plus longtemps.
- La température de la pièce est probablement élevée. Il est normal que l'appareil fonctionne plus longtemps lorsque la température de la pièce est élevée.
- L'appareil vient peut-être d'être branché ou chargé de nouveaux aliments. >>> L'appareil met plus longtemps à atteindre la température réglée s'il vient d'être branché ou récemment rempli d'aliments. Ce phénomène est normal.
- Il est possible que des quantités importantes d'aliments chauds aient été récemment placées dans l'appareil. >>> Ne placez pas d'aliments chauds dans votre appareil.
- Les portes étaient ouvertes fréquemment ou sont restées longtemps ouvertes. >>> L'air chaud circulant à l'intérieur de l'appareil le fera fonctionner plus longtemps. N'ouvrez pas les portes trop régulièrement.
- Le congélateur ou le réfrigérateur est peut-être resté entrouvert. >>> Vérifiez que les portes sont bien fermées.
- L'appareil peut être réglé à une température trop basse. >>> Réglez la température à un degré supérieur et patientez que l'appareil atteigne la nouvelle température.
- Le joint de la porte du réfrigérateur ou du congélateur peut être sale, usé, brisé ou mal positionné. >>> Nettoyez ou remplacez le joint. Si le joint de la porte est endommagé ou arraché, l'appareil mettra plus de temps à conserver la température actuelle.

La température du réfrigérateur est très basse, alors que celle du congélateur est appropriée.

- La température du compartiment congélateur est réglée à un degré très bas. >>> Réglez la température du compartiment congélateur à un degré supérieur et procédez de nouveau à la vérification.

La température du réfrigérateur est très basse, alors que celle du congélateur est appropriée.

- La température du compartiment réfrigérateur est réglée à un degré très bas. >>> Réglez la température du compartiment congélateur à un degré supérieur et procédez de nouveau à la vérification.

Les aliments conservés dans le compartiment réfrigérateur sont congelés.

- La température du compartiment réfrigérateur est réglée à un degré très bas. >>> Réglez la température du compartiment congélateur à un degré supérieur et procédez de nouveau à la vérification.

La température du compartiment réfrigérateur ou congélateur est très élevée.

- La température du compartiment réfrigérateur est réglée à un degré très élevé. >>> Le réglage de la température du compartiment réfrigérateur a un effet sur la température du compartiment congélateur. Patientez que la température des parties concernées atteigne le niveau suffisant en changeant la température des compartiments réfrigérateur et congélateur.
- Les portes étaient ouvertes fréquemment ou sont restées longtemps ouvertes. >>> N'ouvrez pas les portes trop régulièrement.
- La porte est peut-être restée ouverte. >>> Fermez hermétiquement la porte du réfrigérateur.
- L'appareil vient peut-être d'être branché ou chargé de nouveaux aliments. >>> Ce phénomène est normal. L'appareil met plus longtemps à atteindre la température réglée s'il vient d'être branché ou récemment rempli d'aliments.
- Il est possible que des quantités importantes d'aliments chauds aient été récemment placées dans l'appareil. >>> Ne placez pas d'aliments chauds dans votre appareil.

Dépannage

En cas de vibrations ou de bruits.

- Le sol n'est pas plat ou stable. >>> Si l'appareil n'est pas stable, ajustez les supports afin de le remettre en équilibre. Vérifiez également que le sol est assez solide pour supporter le poids de l'appareil.
- Des éléments placés dans le réfrigérateur pourraient faire du bruit. >>> Veuillez les retirer.

L'appareil émet un bruit d'écoulement de liquide ou de pulvérisation, etc.

- Le fonctionnement de l'appareil implique des écoulements de liquides et des émissions de gaz. >>> Ce phénomène est normal et ne constitue pas un dysfonctionnement.

L'appareil émet un sifflement.

- L'appareil effectue le refroidissement à l'aide d'un ventilateur. Ceci est normal et ne constitue pas un dysfonctionnement.

Les parois internes de l'appareil présentent une condensation.

- Un climat chaud ou humide accélère le processus de givrage et de condensation. Ceci est normal et ne constitue pas un dysfonctionnement.
- Les portes étaient ouvertes fréquemment ou sont restées longtemps ouvertes. >>> N'ouvrez pas les portes trop fréquemment ; fermez-les lorsqu'elles sont ouvertes.
- La porte est peut-être restée ouverte. >>> Fermez hermétiquement la porte du réfrigérateur.

Il y a de la condensation sur les parois externes ou entre les portes de l'appareil.

- Il se peut que le climat ambiant soit humide, auquel cas cela est normal. >>> La condensation se dissipe lorsque l'humidité baisse.

Présence d'une odeur désagréable dans l'appareil.

- • L'appareil n'est pas nettoyé régulièrement. >>> Nettoyez régulièrement l'intérieur du réfrigérateur en utilisant une éponge, de l'eau chaude et du bicarbonate.
- • Certains récipients et matériaux d'emballage sont peut-être à l'origine de mauvaises odeurs. >>> Utilisez des récipients et des emballages exempts de toute odeur.
- • Les aliments ont été placés dans des récipients non fermés. >>> Conservez les aliments dans des récipients fermés. Les micro-organismes pourraient se propager sur les produits alimentaires non fermés et émettre de mauvaises odeurs. Retirez tous les aliments périmés ou avariés de l'appareil.

La porte ne se ferme pas.

- Des emballages d'aliments peuvent bloquer la porte. >>> Déplacez tout ce qui bloque les portes.
- L'appareil ne se tient pas parfaitement droit sur le sol. >>> Ajustez les pieds afin de remettre l'appareil en équilibre.
- Le sol n'est pas plat ou stable. >>> Assurez-vous que le sol est plat et assez solide pour supporter le poids de l'appareil.

Le bac à légumes est engorgé.

- Il est possible que les aliments soient en contact avec la section supérieure du tiroir. >>> Reclassez les aliments dans le tiroir.

Si La Surface De L'appareil Est Chaude

- Vous pouvez observer une élévation de la température entre les deux portes, sur les panneaux latéraux et au niveau de la grille arrière pendant le fonctionnement de l'appareil. Ce phénomène est normal et ne nécessite aucune opération d'entretien !



AVERTISSEMENT : Si le problème persiste même après observation des instructions contenues dans cette partie, contactez votre fournisseur ou un service de maintenance agréé. N'essayez pas de réparer l'appareil de vous-même.

Lees deze handleiding voor u het product gebruikt!

Beste klant,

We willen optimale prestaties bereiken met onze producten die in moderne faciliteiten worden gefabriceerd met nauwgezette kwaliteitscontroles.

We raden daarom ook aan de volledige handleiding door te nemen voor u het product in gebruik neemt. Als het product wordt doorgegeven aan een derde persoon mag men niet vergeten de handleiding ook te overhandigen aan de nieuwe eigenaar samen met het product.

Deze handleiding helpt u uw product snel en veilig te gebruiken.

- Lees de gebruikershandleiding voor de installatie en bediening van het product.
- U moet de geldige veiligheidsinstructies altijd naleven.
- Bewaar de handleiding binnen handbereik voor een eventuele raadpleging in de toekomst.
- Lees alle andere documenten die worden geleverd met het product.

Vergeet niet dat deze handleiding van toepassing kan zijn op meerdere productmodellen. De handleiding vermeldt eventuele variaties tussen de verschillende modellen heel duidelijk.



Belangrijke informatie en handige tips.



Risico van fatale gevolgen en schade aan eigendom.



Risico van elektrische schokken.



De verpakking van het product is vervaardigd uit recyclebaar materiaal, in overeenstemming met de Nationale Milieuwetgeving.



INFORMATION



ENERGY



SUPPLIER'S NAME

MODEL IDENTIFIER (*)

A

A

.De informatie van het model zoals opgeslagen in de productdatabank is toegankelijk op de onderstaande website. Zoek uw model identificatie (*) vermeld op het energielabel.

<https://eprel.ec.europa.eu/>

1	Belangrijke Veiligheids- en omgevingsinstructies	3	5	Het product gebruiken	18
1.1.	Algemene veiligheid	3	5.1.	Indicatorpaneel	18
1.1.1	HC waarschuwing	5	5.2.	roentelade met vochtigheidscontrole	28
1.1.2	Voor modellen met een waterfontein	5	5.3.	De waterfilter vervanging waarschuwing inschakelen	29
1.2.	Bedoeld gebruik	5	5.4.	Het gebruik van de drinkfontein	31
1.3.	Kinderveiligheid	6	5.5.	Het reservoir van de drinkfontein opvullen	31
1.4.	Voldoet aan de WEEE-richtlijn en de richtlijnen voor afvoeren van het restproduct:	6	5.6.	Het waterreservoir schoonmaken	32
1.5.	Voldoet aan RoHS-richtlijn:	6	5.7.	IJs / water nemen	33
1.6.	Verpakkingsinformatie	6	5.8.	Druppelvanger	33
2	Koelkast	7	5.9.	Nul-graden compartiment	34
2	Koelkast	8	5.10.	Groentevak	34
3	Installatie	9	5.11.	Ionisator	34
3.1.	Correcte plaats voor de installatie	9	5.12.	Minibar	34
3.2.	De plastic spieën bevestigen	9	5.13.	Geurfilter	34
3.3.	De voetjes aanpassen	10	5.14.	Icematic ijsvak	35
3.4.	Stroomaansluiting	10	5.15.	IJsmaker	35
3.5.	Wateraansluiting	11	5.16.	Verse etenswaren invriezen	37
3.6.	De waterleiding aansluiten op het product	12	5.17.	Aanbevelingen voor het opslaan van ingevroren etenswaren	37
3.7.	Aansluiting op het waternetwerk	12	5.18.	Informatie over de diepvriezer	38
3.8.	Voor producten die water mandflessen gebruiken	13	5.19.	De etenswaren plaatsen	38
3.9.	Waterfilter	13	5.20.	Deur open alarm	38
3.9.1.	De externe filter op de wand bevestigen (Optioneel)	14	5.21.	Interne verlichting	38
3.9.2.	Interne filter	15	5.22.	Blauw licht/HarvestFresh	38
4	Vorbereiding	17	6	Onderhoud en reiniging	39
4.1.	Wat u kunt doen om energie te besparen	17	6.1.	Onaangename geurtjes vermijden	39
4.2.	Eerste gebruik	17	6.2.	Plastic oppervlakten beschermen	39
			7	Probleemoplossen	40

1 Belangrijke Veiligheids- en omgevingsinstructies

Deze sectie bevat de noodzakelijke veiligheidsinstructies om risico op letsels of materiële schade te vermijden. Het niet naleven van deze instructies resulteert in de nietigverklaring van alle mogelijke productgaranties.

Bedoeld gebruik

	WAARSCHUWING : Indien het apparaat in zijn beschermingskap is of geplaatst is, zorg ervoor dat de ventilatieopeningen niet gedekt zijn.
	WAARSCHUWING : Gebruik geen mechanische apparaten of andere apparaten behalve apparaten welke door de producent worden geadviseerd om het proces voor ontdoeien te versnellen.
	WAARSCHUWING : Beschadig koelmiddelstroom circuit niet.
	WAARSCHUWING : Gebruik geen elektrische apparaten welke niet aanbevolen worden door de producent binnen de opslag ruimten voor voedsel.
	WAARSCHUWING: Bewaar geen explosieve stoffen, zoals spuitbussen met een ontvlambaar drijfgas, in dit apparaat.

boerderijen en hotels, motels en overige plaatsen waar klanten kunnen verblijven.

1.1. Algemene veiligheid

- Dit product mag niet worden gebruikt door personen met fysieke, gevoelsmatige en mentale handicaps, door personen met onvoldoende kennis en ervaring of door kinderen. Het apparaat mag enkel worden gebruikt door dergelijke personen als ze onder toezicht en instructies staan van een persoon die verantwoordelijk is voor hun veiligheid. Kinderen mogen niet met dit apparaat spelen.
- Als er een defect optreedt, moet u de stekker verwijderen uit het stopcontact.
- Nadat u de stekker hebt verwijderd, moet u 5 minuten wachten voor u hem opnieuw in het stopcontact voert.
- Verwijder de stekker van het product uit het stopcontact als u het niet gebruikt.
- U mag het product niet aanraken met natte handen! Trek niet aan het netsnoer maar houd het steeds vast bij de stekker.
- U mag de stekker van de koelkast niet invoeren als het stopcontact los zit.
- Verwijder de stekker uit het stopcontact tijdens de installatie, onderhoudswerken, reiniging en reparaties.
- Als u het product gedurende een lange periode niet gebruikt, moet u de stekker van het product uit het stopcontact verwijderen en alle etenswaren verwijderen.
- Gebruik het product niet als het compartiment met circuitkaarten op het bovenste deel achteraan van het product (elektrische kaart doos deksel) (1) open is.

Dit apparaat is ontworpen om huiselijk gebruik of bij onderstaande soortgelijke gevallen gebruikt te worden.

- Voor het gebruik in personeel keukens bij winkels, bureaus en overige werkplaatsen;
- Voor het gebruik door klanten bij

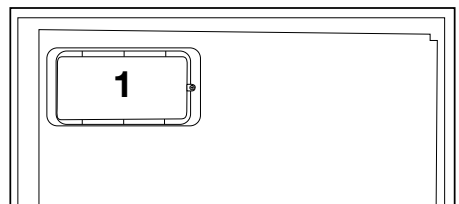

Belangrijke Veiligheids- en omgevingsinstructies

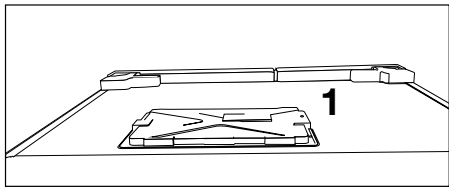

- Gebruik geen stoom of stoomreinigers om de koelkast te reinigen en het ijs te smelten. Stoom kan in contact komen met de geëlektrificeerde zones en kortsluitingen of elektrische schokken veroorzaken!
- U mag het product niet reinigen door er water op te verstuiwen of te gieten! Gevaar van elektrische schokken!
- Als er een defect optreedt, mag u het product niet gebruiken want dit kan elektrische schokken veroorzaken. Neem contact op met de geautoriseerde dienst voor u iets doet.
- Voer de stekker in een geaard stopcontact. De aarding moet worden uitgevoerd door een gekwalificeerde elektricien.
- Als het product voorzien is van een LED-type verlichting moet u contact opnemen met de geautoriseerde dienstverlening om het te vervangen als er een probleem optreedt.
- Raak geen bevroren goederen aan met natte handen! Ze kunnen blijven plakken aan uw handen!
- Plaats geen vloeistoffen in flessen en blikjes in het vriesvak. Deze kunnen namelijk barsten!
- Plaats vloeistoffen rechtop nadat u het deksel stevig hebt gesloten.
- U mag geen ontvlambare stoffen in de buurt van het product verstuiwen want deze kunnen branden of ontploffen.
- Bewaar geen ontvlambaar materiaal en producten met ontvlambaar gas (sprays, etc.) in de koelkast.

- Plaats geen containers met vloeistof bovenop het product. Water spatten op een geëlektrificeerd onderdeel kan elektrische schokken veroorzaken en fataal aflopen.
- Het product blootstellen aan regen, sneeuw, zonlicht en wind veroorzaakt elektrisch gevaar. Als u het product verplaatst, mag u er niet aan trekken bij het handvat. Het handvat kan los komen.
- Zorg ervoor uw handen of lichaam niet te klemmen in een van de bewegende delen van het product.
- U mag niet stappen of leunen op de deur, laden of gelijkaardige delen van de koelkast. Dit kan er toe leiden dat het product valt en het kan schade veroorzaken aan de onderdelen.
- Let erop het netsnoer niet te klemmen.
- Zorg er bij het plaatsen van het apparaat voor dat het stroomsnoer niet ingeklemd of beschadigd is.
- Plaats geen stekkerdozen of draagbare stroomvoorzieningen aan de achterkant van het apparaat.

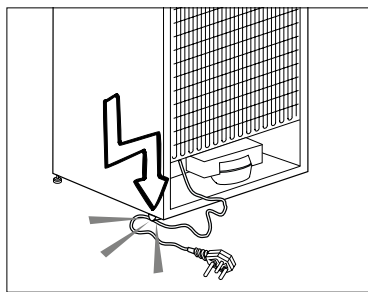

- Kinderen tussen de 3 en 8 jaar mogen koelapparatuur in- en uitladen.
- Om besmetting met levensmiddelen te vermijden, dienen de volgende instructies te worden nageleefd:
 - Uw Zijde aan Zijde koelkast vereist een wateraansluiting. Als er nog geen waterkraan beschikbaar is en u moet een loodgieter bellen, denk eraan

Belangrijke Veiligheids- en omgevingsinstructies

dat: Als u vloerverwarming hebt bij u thuis, moet u eraan denken dat u dit verwarmingssysteem kunt beschadigen als u gaten boort in de vloer.

- – Het langdurig openen van de deur kan een behoorlijke temperatuurstijging in de schappen van het apparaat veroorzaken.
- – Reinig regelmatig oppervlakken die in contact komen met levensmiddelen en toegankelijke afvoersystemen.
- – Reinig waterreservoirs indien deze 48 uur niet gebruikt zijn; spoel het watersysteem dat aangesloten is op een
 - watertoevoer door indien er 5 dagen geen water is getapt.
- – Bewaar rauw vlees en rauwe vis in geschikte schalen in de koelkast, zodat het niet in contact kan komen met of
 - kan druppelen op andere levensmiddelen.
- – Diepvriesvakken met twee sterren zijn geschikt voor het bewaren van diepvriesproducten, het bewaren en maken van ijs en ijsblokjes.
- – Diepvriesvakken met een, twee en drie sterren zijn niet geschikt voor het invriezen van verse levensmiddelen.
- – Indien het koelapparaat langdurig leeg blijft, schakel het dan uit, ontdooi, reinig en droog het en laat de deur open ter voorkoming dat er zich in het apparaat schimmel ontwikkelt.

1.1.1 HC waarschuwing

Als het product voorzien is van een koelsysteem met R600 gas moet u er op letten het koelsysteem en de leiding niet te beschadigen wanneer u het product gebruikt of verplaatst. Dit gas is ontvlambaar. Als het koelsysteem beschadigd is, moet u het product uit te buurt van brandhaarden houden en de ruimte onmiddellijk ventileren.



Het label links aan de binnenzijde geeft het type gas aan dat in het product wordt gebruikt.

1.1.2 Voor modellen met een waterfontein

- De druk van de koud waterinlaat mag maximum 90psi (620 kPa) bedragen. Als uw waterdruk hoger is dan 80psi (550 kPa) moet u een drukbegrenzer gebruiken in uw netwerk. Als u niet weet hoe u uw waterdruk kunt controleren, moet u hulp vragen van een professionele loodgieter.
- Als het risico bestaat op een waterslageffect in uw installatie moet u altijd een waterslag preventie apparaat installeren. Raadpleeg een professionele loodgieter als u niet zeker bent of er een waterslageffect aanwezig is in uw installatie.
- Installeer deze niet op de warme waterinlaat. Neem de nodige maatregelen tegen het bevroren van de leidingen. De watertemperatuur bedrijfsinterval moet minimum 330F (0,6°C) en maximum 1000F (38°C) zijn.
- Gebruik enkel drinkwater.

1.2. Bedoeld gebruik

- Dit product is ontworpen voor huishoudelijk gebruik. Het is niet bedoeld voor commercieel gebruik.
- Het product mag enkel worden gebruikt om etenswaren en dranken op te slaan.
- U mag geen gevoelige producten bewaren die een gecontroleerde temperatuur vereisen (vaccins, warmtegevoelige medicatie, medische producten, etc.) in de koelkast.
- De fabrikant aanvaardt geen verantwoordelijkheid voor eventuele schade als het gevolg van misbruik of een incorrecte hantering.

Belangrijke Veiligheids- en omgevingsinstructies

- Originele reserveonderdelen worden gedurende 10 jaar geleverd na de aankoopdatum van het product.

1.3. Kinderveiligheid

- Houd de verpakking uit de buurt van kinderen.
- Laat kinderen nooit spelen met het product.
- Als de deur van het product voorzien is van een slot moet u ze uit de buurt van kinderen houden.

1.4. Voldoet aan de WEEE-richtlijn en de richtlijnen voor afvoeren van het restproduct:

Dit product voldoet aan de EU-richtlijn WEEE (2012/19/EU). Dit product is voorzien van een classificatiesymbool voor afvalsortering van elektrische en elektronische apparatuur (WEEE).



Dit symbool geeft aan dat dit product niet met ander huishoudelijk afval mag worden weggegooid aan het einde van zijn levensduur. Het gebruikte apparaat moet worden ingeleverd bij het officiële inzamelingspunt voor recycling van elektrische en elektronische apparaten. Voor de locatie van deze inzamelingspunten neemt u contact op met de plaatselijke gemeente of winkelier waar u het product heeft gekocht. Ieder huishouden heeft een belangrijke rol in de herwinning en recycling van oude apparaten. Correcte verwijdering van gebruikte apparaten helpt potentiële negatieve consequenties voor het milieu en de gezondheid van de mens te voorkomen.

1.5. Voldoet aan RoHS-richtlijn:

Het door u aangekochte product voldoet aan de EU-richtlijn RoHS (2011/65/EU). Het bevat geen schadelijke en verboden materialen die in deze richtlijn zijn opgenomen.

1.6. Verpakkingsinformatie



Het verpakkingsmateriaal van het product is vervaardigd uit gerecyclede materialen overeenkomstig onze nationale regelgeving. Gooi het verpakkingsmateriaal niet weg met het huishoudelijk of ander afval. Breng het naar een door de gemeente aangewezen verzamelpunt voor verpakkingsmateriaal.

2 Koelkast

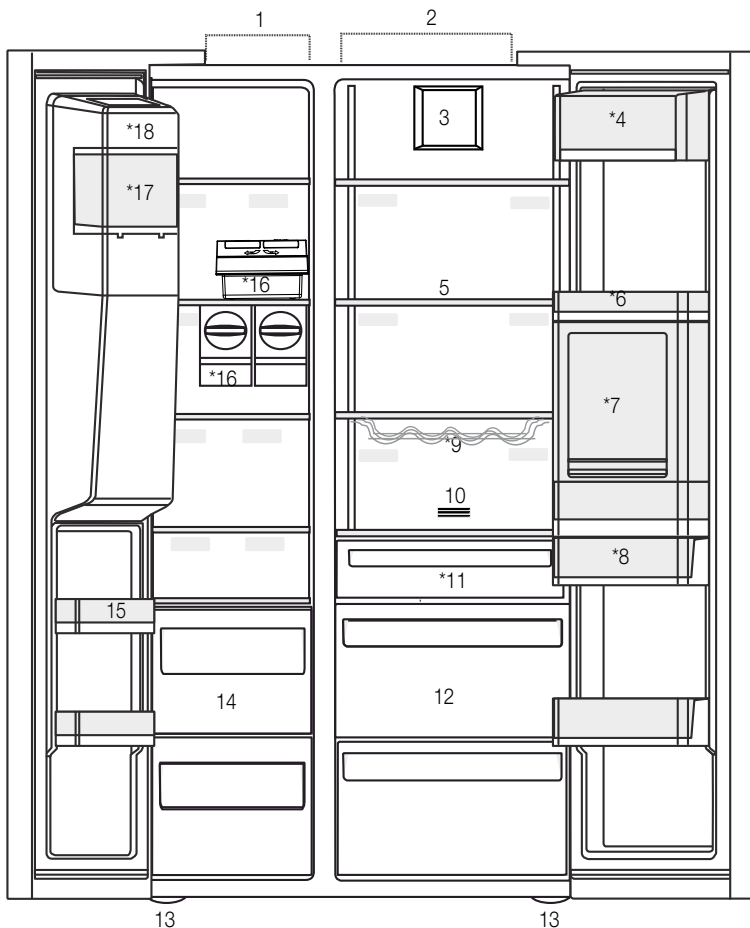

- 1- Vriesvak
 - 2- Koelvak
 - 3- Ventilator
 - 4- Boter kaas rek
 - 5- Glazen platen
 - 6- Koelvak deurvakken
 - 7- Minibar accessoire
 - 8- Waterreservoir
 - 9- Onderste lade
 - 10- Geurfilter
 - 11- Nul-graden compartiment
 - 12- Groentevakken
 - 13- Instelbare voetjes
 - 14- Compartimenten voor ingevroren etenswaren
 - 15- Diepvriezer deurvakken
 - 16- Icematics
 - 17- Ijsvak
 - 18- Ijsmaker decoratief deksel
- *Optioneel



*Optioneel: Afbeeldingen in deze gebruikshandleiding zijn schematisch en stemmen mogelijk niet exact overeen met uw product. Als de betrokken vakken niet aanwezig zijn in uw product verwijst de informatie naar andere modellen

2 Koelkast

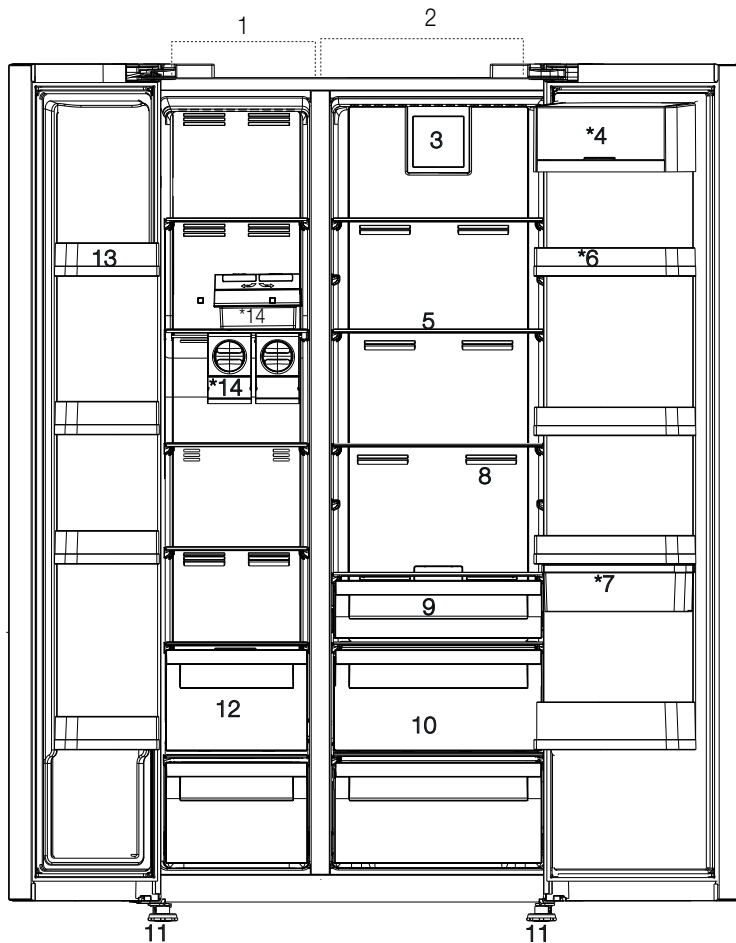

*Optioneel: Afbeeldingen in deze gebruikshandleiding zijn schematisch en stemmen mogelijk niet exact overeen met uw product. Als de betrokken vakken niet aanwezig zijn in uw product verwijst de informatie naar andere modellen

3 Installatie

3.1. Correcte plaats voor de installatie

Neem contact op met de Geautoriseerde Dienst voor de installatie van het product. Om het product voor te bereiden voor de installatie kunt u de informatie raadplegen in de handleiding en ervoor zorgen dat de elektrische en watervoorzieningen correct zijn uitgevoerd. Zo niet moet u een elektricien en loodgieter aanspreken om de voorzieningen correct uit te voeren.



WAARSCHUWING: De fabrikant aanvaardt geen verantwoordelijkheid voor eventuele schade veroorzaakt door werkzaamheden die worden uitgevoerd door niet-geautoriseerde personen.



WAARSCHUWING: Het netsnoer van het product moet uit het stopcontact worden verwijderd tijdens de installatie. Zo niet kan dit fataal aflopen of resulteren in ernstige letsels!



WAARSCHUWING: Als de deuropening te nauw is om het product door te laten, moet u de deur verwijderen en het product zijdelings draaien; als dit niet werkt, kunt u contact opnemen met de geautoriseerde dienst.

- Plaats het product op een vlakke ondergrond om trillingen te vermijden.
- Plaats het product minimum 30 cm verwijderd van de radiator, het fornuis en gelijkaardige warmtebronnen en minimum 5 cm van elektrische ovens.
- U mag het product niet blootstellen aan direct zonlicht en u mag het niet bewaren in een vochtige omgeving.
- Het product vereist voldoende luchtcirculatie voor een efficiënte werking. Als het product in een muurholte wordt geplaatst, mag u niet vergeten minimum 5 cm tussenruimte te laten tussen het product en het plafond en de muren.
- Installeer het product niet in omgevingen met temperaturen van minder dan -5°C .

3.2. De plastic spieën bevestigen

Gebruik de plastic spieën die worden geleverd met het product om voldoende ruimte te laten voor de luchtcirculatie tussen het product en de muur.

1. Om de spieën te bevestigen, verwijdert u de schroeven van het product en gebruikt u de schroeven die worden geleverd met de spieën.

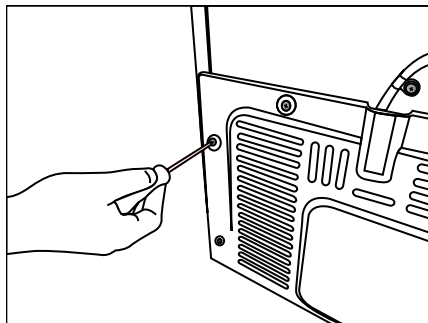

2. Bevestig 2 plastic spieën op het ventilatiedeksel zoals aangetoond als j in de afbeelding.

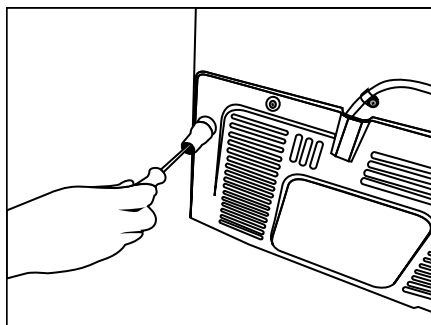

3.3. De voetjes aanpassen

Als het product niet in evenwicht staat, moet u de voorste instelbare voetjes aanpassen door ze naar rechts of links te draaien.

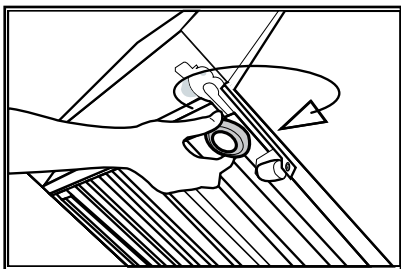
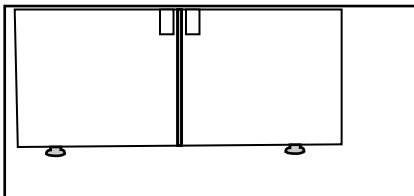

Om de deuren verticaal aan te passen,
Draai de bevestigingsmoer onderaan los
Schroef de stelmoer (CW/CCW) in
overeenstemming met de positie van de deur
Draai de bevestigingsmoer vast voor de definitieve
positie

Om de deuren horizontaal aan te passen,
Draai de bevestigingsmoer bovenaan los
Schroef de stelmoer (CW/CCW) op de zijkant in
overeenstemming met de positie van de deur
Draai de bevestigingsmoer bovenaan vast voor de
definitieve positie

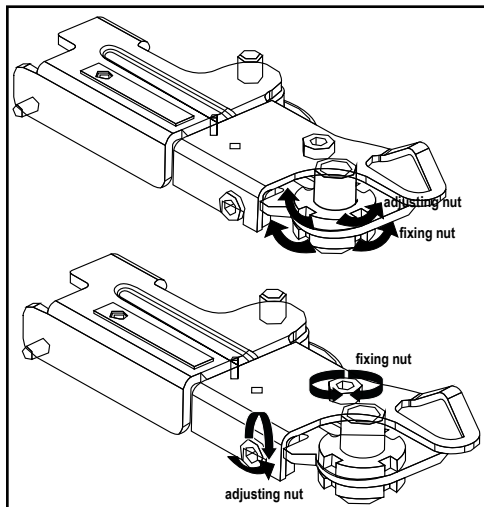

3.4. Stroomaansluiting



WAARSCHUWING: Gebruik geen verlengsnoer of meervoudige stopcontacten voor de stroomverbinding.



WAARSCHUWING: Een beschadigd netsnoer moet worden vervangen door een Geautoriseerde Dienst.



Als u twee koelers naast elkaar plaatst, moet u minimum 4 cm afstand laten tussen beide toestellen.

- Ons bedrijf aanvaardt geen verantwoordelijkheid voor eventuele schade door het gebruik zonder aarding en stroomverbinding conform de nationale wetgeving.
- De netstekker moet gemakkelijk toegankelijk blijven na de installatie.
- Sluit de koelkast aan op een geaard stopcontact met een spanning van 220-240V/50 Hz. De stekker moet voorzien zijn van een 10-16A zekering.
- Gebruik geen multi-groep stekker met of zonder verlengsnoer tussen het stopcontact en de koelkast.

3.5. Wateraansluiting

(Optioneel)



WAARSCHUWING: Verwijder de stekker van het product en de waterpomp (indien beschikbaar) uit het stopcontact tijdens de aansluiting.

De watertoevoer, filter en mandfles aansluitingen moeten worden uitgevoerd door een geautoriseerde dienst. Het product kan worden aangesloten op een mandfles of rechtstreeks op het waternetwerk naargelang het model. Om de aansluiting tot stand te brengen, moet de waterleiding eerst worden aangesloten op het product.

Controleer of de volgende onderdelen werden geleverd met het model van uw product:

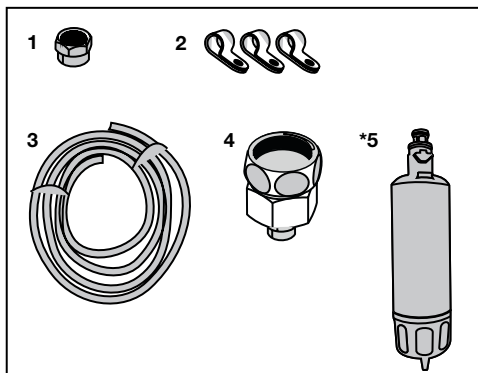

1. Connector (1 stuk): Gebruikt om de waterslang op de achterzijde van het product te bevestigen.
2. Slangklem (3 stuks): Gebruikt om de waterslang aan de muur te bevestigen.
3. Waterslang (1 stuk, 5 meter diameter 1/4 inch): Gebruikt voor de wateraansluiting.
4. Kraan adapter (1 stuk): Omvat een poreuze filter gebruikt voor de aansluiting op het koude waternetwerk.
5. Waterfilter (1 stuk "Optioneel"): Gebruikt om het product aan te sluiten op het waternetwerk. De waterfilter is niet noodzakelijk als er een mandflesaansluiting aanwezig is.

3.6. De waterleiding aansluiten op het product

Om de waterslang aansluiten op het product moet u de onderstaande instructies volgen.

1. Verwijder de connector van de slang adapter achteraan op het product en voer de slang doorheen de connector.

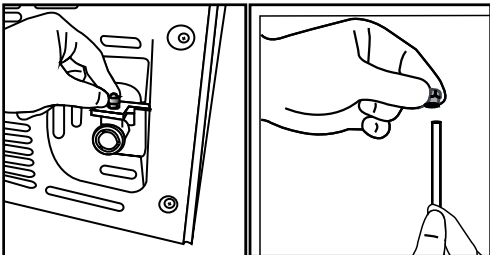

2. Duw de waterslang zachtjes neerwaarts en sluit ze aan op het mondstuk van de slang.

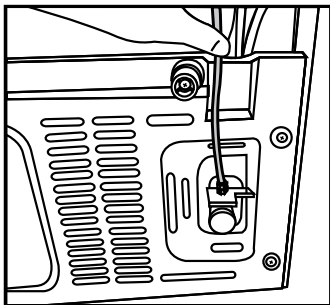

3. Draai de connector handmatig vast om hem te bevestigen op het mondstuk van de slang. U kunt de connector ook aandraaien met een waterpomptang of tang.

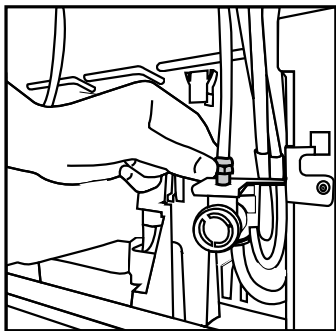

4. Sluit het andere uiteinde van de slang aan op het waternetwerk (Zie Sectie 3.7) of, als u een mandfles gebruikt, op de waterpomp (Zie Sectie 3.8).

3.7. Aansluiting op het waternetwerk (Optioneel)

Om het product te gebruiken door het aan te sluiten op het koud waternetwerk moet een standaard 1/2" ventiel verbindingstuk worden geïnstalleerd op het koud waternetwerk bij u thuis. Als de connector niet beschikbaar is of als u niet zeker bent, moet u een gekwalificeerde loodgieter raadplegen.

1. Maak de connector los (1) van de kraanadapter (2).

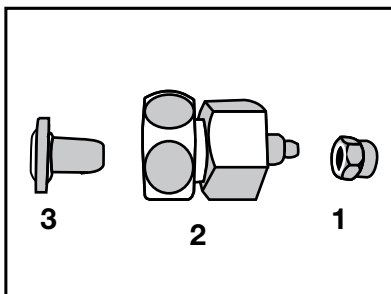

2. Sluit de kraanadapter aan op het waternetwerk.

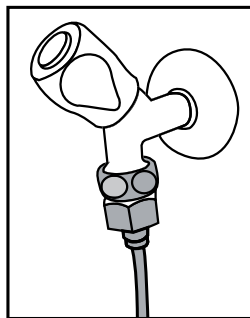

3. Bevestig de connector rond de waterslang.

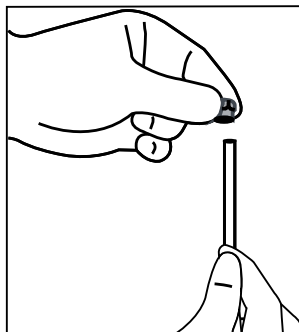

Installatie

4. Bevestig de connector in de kraanadapter en draai aan met de hand / een werktuig.

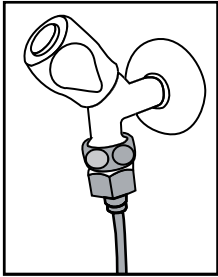

2. Sluit het andere uiteinde van de waterslang aan op de waterpomp door de slang in de ingang van de pomp te duwen.

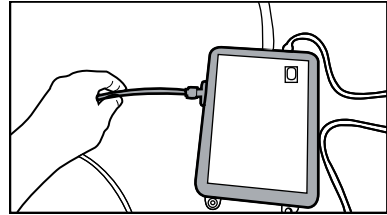

5. Om schade, verschuivingen of ongewenst verwijdering van de slag te vermijden, moet u de geleverde klemmen gebruiken om de waterslang correct te bevestigen.

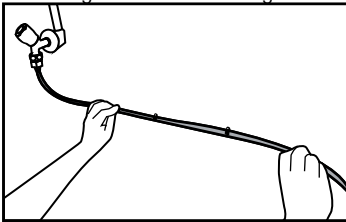

3. Plaats en bevestig de pompslang in de mandfles.

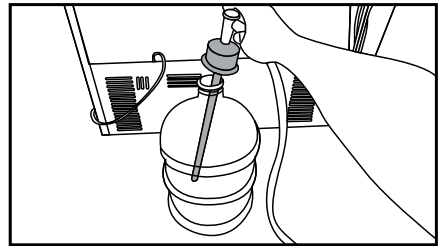

WAARSCHUWING: Nadat u de kraan hebt open gedraaid, moet u ervoor zorgen dat er geen waterlek is aan de uiteinden van de waterslang. Als u een lek vaststelt, moet u het ventiel los draaien en alle aansluitingen aandraaien met een waterpomptang of tang.

3.8. Voor producten die water mandflessen gebruiken

(Optioneel)

Om een mandfles te gebruiken voor de wateraansluiting van het product moet de waterpomp worden gebruikt aanbevolen door de geautoriseerde dienst.

1. Sluit een uiteinde van de waterslang die wordt geleverd met de pomp aan op het product (zie 3.6) en volg de onderstaande instructies.

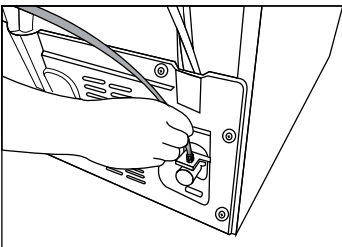

4. Aan het einde van de aansluiting steekt u de stekker in het stopcontact en start u de waterpomp.



Wacht 2-3 minuten na de start van de pomp om de gewenste efficiëntie te bereiken.



Raadpleeg ook de gebruikshandleiding van de pomp met betrekking tot de wateraansluiting.



Indien een mandfles wordt gebruikt, is er geen waterfilter vereist.

3.9 Waterfilter

(Optioneel)

Het product kan een interne of externe filter, afhankelijk van het model. Om de waterfilter te bevestigen, moet u de onderstaande instructies volgen.

Installatie

3.9.1. De externe filter op de wand bevestigen (Optioneel)



WAARSCHUWING: Bevestig de filter niet op het product.

Controleer of de volgende onderdelen werden geleverd met het model van uw product:

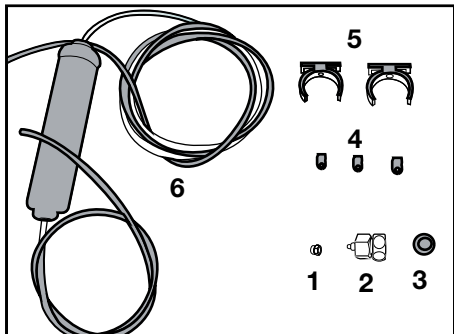

1. Connector (1 stuk): Gebruikt om de waterslang op de achterzijde van het product te bevestigen.
 2. Kraan adapter (1 stuk): Gebruikt voor de aansluiting op het koud waternetwerk.
 3. Poreuze filter (1 stuk)
 4. Slangklem (3 stuks): Gebruikt om de waterslang aan de muur te bevestigen.
 5. Filter aansluitmechanisme (2 stuks): Gebruikt om de filter aan de muur te bevestigen.
 6. Waterfilter (1 stuk): Gebruikt om het product aan te sluiten op het waternetwerk. De waterfilter is niet noodzakelijk indien een mandfles aansluiting wordt gebruikt.
1. Sluit de kraanadapter aan op het waternetwerk.
 2. Bepaal de locatie om de externe filter vast te stellen. Bevestig het verbindingsstuk (5) van de filter aan de muur.
 3. Bevestig de filter recht op de het verbindingsstuk van de filter zoals aangeduid op het label. (6)

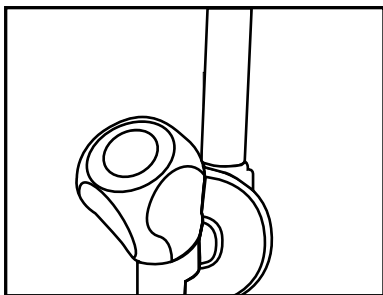

4. Bevestig de waterslang die uitsteekt aan de bovenzijde van de filter op de wateraansluiting adapter van het product, (zie 3.6)

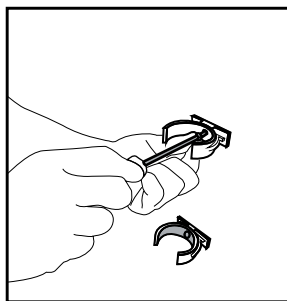

Aan het einde van de aansluiting moet ze er uitzien als de onderstaande afbeelding.

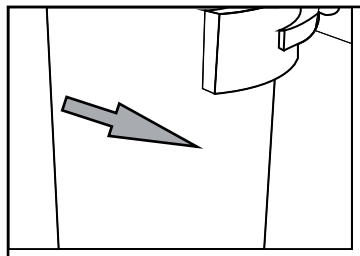
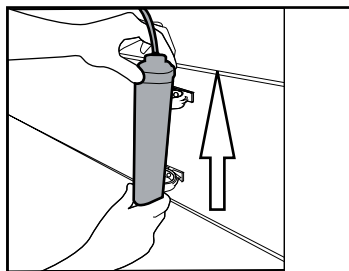

Installatie

3.9.2. Interne filter

De interne filter die wordt geleverd met het product is niet geïnstalleerd op het moment van de levering; u moet de onderstaande instructies volgen om de filter te installeren.

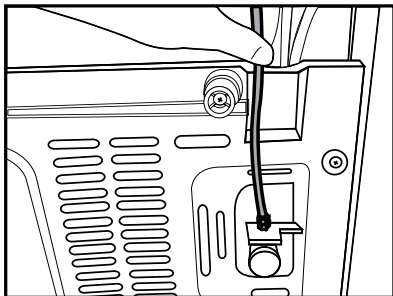

Waterleiding:

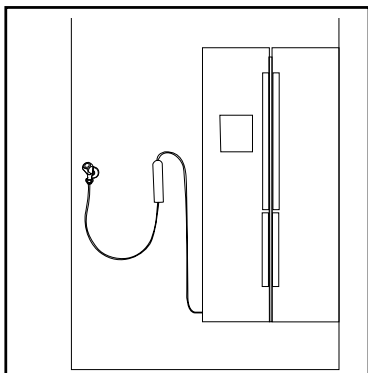

Mandflesleiding:

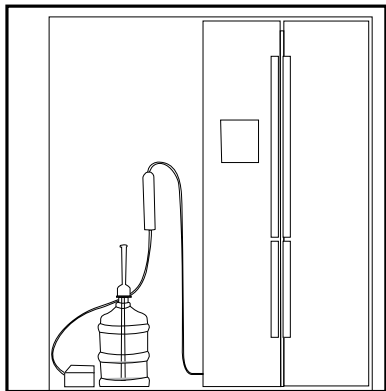

U mag de eerste 10 glazen water nadat u de filter hebt aangesloten niet gebruiken.

1. “Ice Off” (“IJs uit”) indicator moet actief zijn tijdens de installatie van de filter. Gebruik de ON-OFF (AAN-UIT) indicator met de “Ice” (“IJs”) knop op het scherm.

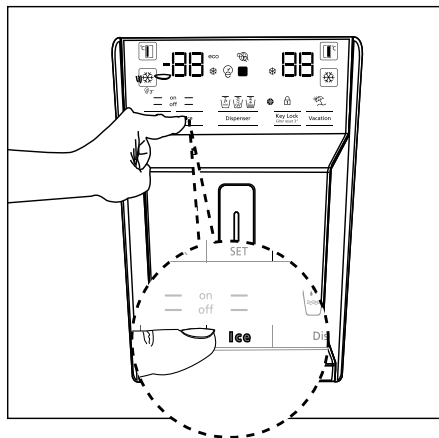

2. Verwijder het groentevak (a) voor toegang tot de waterfilter.



Installatie

3. Trek aan het bypass deksel van de waterfilter om het te verwijderen.



Er kunnen een aantal druppels uitstromen wanneer u het deksel verwijdert; dit is normaal.

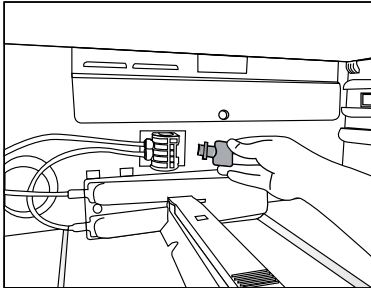

4. Plaats het deksel van de waterfilter in het mechanisme en duw om het te vergrendelen.

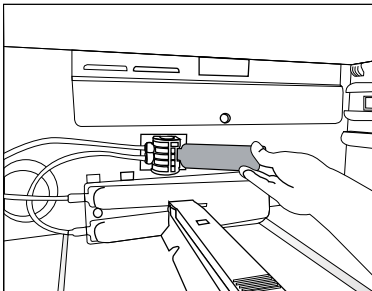

5. Druk opnieuw op de "Ice" (Ijs) knop op het scherm om de "Ice Off" (Ijs uit) modus te annuleren.



De waterfilter verwijdert bepaalde vreemde deeltjes uit het water. Hij verwijdert geen micro-organismen uit het water.



Zie sectie 5.2 om de filter vervangingsperiode in te schakelen.

4 Voorbereiding

4.1. Wat u kunt doen om energie te besparen



Het product verbinden met elektronische energiebesparende systemen is schadelijk want het kan uw product beschadigen.

- Voor een vrijstaand apparaat; “dit koelend apparaat is niet bedoeld voor gebruik als een ingebouwd apparaat.
- Houd de deur van de koelkast niet te lang open.
- Plaats geen warme dranken in de koelkast.
- U mag de koelkast niet te veel opvullen; als u de interne luchtcirculatie blokkeert, vermindert het koelvermogen.
- De energieverbruikswaarde die werd gespecificeerd voor de koelkast werd gemeten met het bovenste deksel van het vriesvak verwijderd, met de andere planken en de onderste laden aangebracht en bij een maximum lading. De bovenste glazen plaat kan worden gebruikt, afhankelijk van de vorm en afmeting van de in te vriezen etenswaren.
- Afhankelijk van de kenmerken van het product; ingevroren etenswaren ontdooien in het koelvak resulteert in energiebesparing en bewaart de kwaliteit van de etenswaren.
- De mandjes/laden in het koelvak moeten steeds in gebruik zijn voor een laag energieverbruik en voor betere opbergvoorwaarden.
- Als de etenswaren in contact staan met de temperatuursensor in het vriesvak kan het energieverbruik van het apparaat verhogen. Elk contact met de sensor(en) moet dus worden vermeden.
- Aangezien warme en vochtige lucht niet direct in uw product doordringt als de deuren niet geopend zijn, zal uw product zichzelf optimaliseren in omstandigheden die voldoende zijn om uw voedsel te beschermen. Functies en onderdelen zoals een compressor, ventilator, verwarmers, ontdooien, verlichting, display enzovoort zullen werken volgens de behoeften om in deze omstandigheden een minimum aan energie te verbruiken.

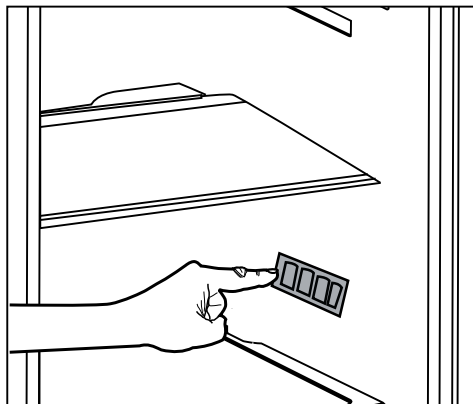

- Zorg ervoor dat de etenswaren niet in contact komen met de hieronder beschreven temperatuursensor van het koelvak.

4.2. Eerste gebruik

Voor u de koelkast in gebruik neemt, moet u ervoor zorgen dat u de nodige voorbereidingen treft in overeenstemming met de instructies vermeld in de “Veiligheids- en omgevingsinstructies” en “Installatie” secties.

- Schakel het product in zonder etenswaren en laat het werken gedurende 6 uur. Open de deur niet tenzij absoluut noodzakelijk.



Een geluidssignaal weerklinkt wanneer de compressor wordt ingeschakeld. Het is normaal dat u geluid hoort, zelfs als de compressor niet ingeschakeld is, omwille van de perslucht en gassen in het koelsysteem.



Het is normaal dat de voorzijden van de koelkast warm zijn. Deze zones zijn ontworpen om op te warmen en condensatie te vermijden.



In sommige modellen schakelt het instrumentenpaneel automatisch uit na 5 minuten nadat de deur gesloten is. Ze wordt opnieuw ingeschakeld wanneer de deur geopend wordt of een toets ingedrukt wordt.

5 Het product gebruiken

5.1. Indicatorpaneel

Indicatorpanelen kunnen variëren naargelang het model van uw product.

De geluids- en visuele functies van het indicatorpaneel helpen bij het gebruik van de koelkast.

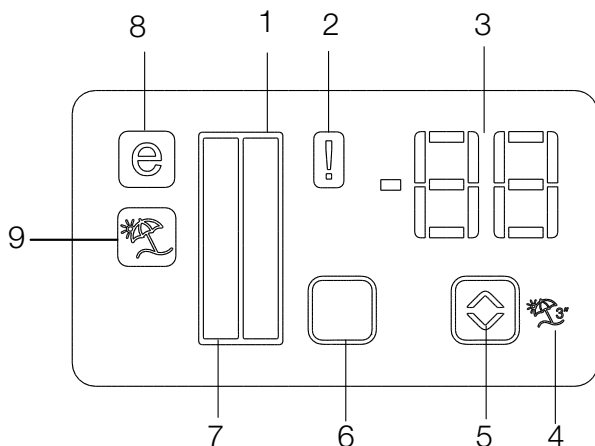

1. Koelvak indicator
2. Foutstatus indicator
3. Temperatuurindicator
4. Vakantiefunctie knop
5. Temperatuur instelling knop
6. Compartimentsselectie knop
7. Koelvak indicator
8. Besparingsmodus indicator
9. Vakantiefunctie indicator

***optioneel**



***Optioneel:** De afbeeldingen in deze handleiding zijn bedoeld als schetsen en het is mogelijk dat ze niet perfect overeenstemmen met uw product. Als de betrokken vakken niet aanwezig zijn in uw product verwijst de informatie naar andere modellen.

Het product gebruiken

1. Koelvak indicator

Het licht in het koelvak schakelt in wanneer de temperatuur van het koelvak wordt aangepast.

2. Foutstatus indicator

Deze sensor schakelt in als de koelkast onvoldoende koelt of als de sensor defect is. Als deze indicator actief is, geeft de temperatuurindicator van het vriesvak "E" weer en de temperatuurindicator van het koelvak geeft "1, 2, 3..." etc. weer. De cijfers op de indicator dienen om het onderhoudspersoneel informatie te geven over het defect.

3. Temperatuurindicator

Geeft de temperatuur aan van de vries- en koelvakken.

4. Vakantiefunctie knop

Om deze functie in te schakelen, houdt u de Vakantiekноп 3 seconden ingedrukt. Als de Vakantiefunctie actief is, geeft de temperatuurindicator van het koelvak "- -" weer en er is geen koelproces actief in het koelvak. Deze functie is niet geschikt om etenswaren in het koelvak te bewaren. Andere compartimenten blijven gekoeld bij de respectieve temperatuur die werd ingesteld voor ieder compartiment.

Druk opnieuw op de Vakantiekноп () om deze functie te annuleren.

5. Temperatuur instelling knop

De respectieve temperatuur in de compartimenten varieert binnen het -24°C... -18°C en 8°C...1°C bereik.

6. Compartimentsselectie knop

Gebruik de compartiment selectiekноп van de koelkast om te schakelen tussen het kovel van het vriesvak.

7. Koelvak indicator

Het licht in het vriesvak schakelt in wanneer de temperatuur van het koelvak wordt aangepast.

8. Besparingsmodus indicator

Geeft aan wanneer de koelkast in de energiebesparing modus werkt. Deze indicator is actief als de temperatuur in het vriesvak ingesteld is op -18°C.

9. Vakantiefunctie indicator

Geeft aan wanneer de vakantiefunctie actief is.

Het product gebruiken

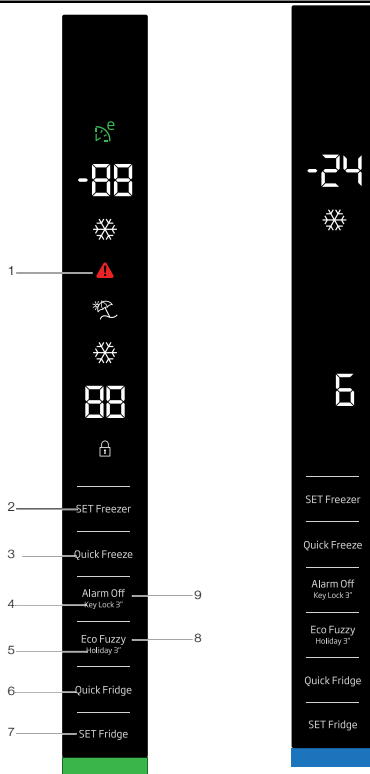

- Green: Display Off / Eco Mode
- Red: High Temperature / Door Open
- Blue: Quick Freeze / Quick Fridge
- White: interaction with product/
Display On after any interaction with buttons
- Yellow: Vacation



***Optioneel:** De afbeeldingen in deze handleiding zijn bedoeld als schetsen en het is mogelijk dat ze niet perfect overeenstemmen met uw product. Als de betrokken vakken niet aanwezig zijn in uw product verwijst de informatie naar andere modellen.

Het product gebruiken

- 1- Aanduiding stroomstoring / hoge temperatuur / foutwaarschuwing
- 2- Temperatuurinstelling van het diepvriesgedeelte
- 3- Snelvriezen
- 4- Toetsvergrendeling
- 5- Vakantiefunctie
- 6- Snelkoelen
- 7- Temperatuurinstelling koelgedeelte
- 8- Eco-fuzzy
- 9- Alarm uit waarschuwing

- Alarm hoge temperatuur: ROOD (1 Hz knipperend)
- Binnen 1 minuut na het openen van de deur (als het deur open-alarm is geactiveerd) gaat het RODE lampje branden.
- Als de deur is geopend: WIT
- Eco-modus: GROEN
- Snelvriezen: BLAUW
- Snelkoelen: BLAUW
- Vakantiefunctie: GEEL
- Display uit: GROEN
- **Nadat de deur wordt gesloten bij een van de WITTE modi / Eco-modus, snelvriezen, snelkoelen, vakantiefunctie, wordt de kleur van deze modus gedurende 1 minuut weergegeven. (de kleur van de modus is dominantier dan de kleur van de displaystatus).**

1. Stroomstoring / hoge temperatuur / foutwaarschuwing

Dit lampje licht op bij een stroomstoring, storing door hoge temperatuur en waarschuwingen voor fouten. Tijdens een langere stroomstoring zal de hoogste temperatuur die het vriescompartiment bereikt, op het digitale display knipperen. Druk na het controleren van het voedsel dat in het vriescompartiment zit, op de knop alarm uit om het alarm uit te zetten.

Raadpleeg het hoofdstuk "Maatregelen aanbevolen voor probleemoplossing" in uw handleiding als u ziet dat dit lampje brandt.

2. Temperatuurinstelling van het diepvriesgedeelte

Temperatuurinstelling van het diepvriesgedeelte is uitgevoerd. Druk op deze knop om de temperatuur van het diepvriesgedeelte respectievelijk in te stellen op -18 °C, -19 °C, -20 °C, -21 °C, -22 °C, -23 °C, en -24 °C.

3. Snelvriezen

Druk op deze knop voor de snelvriesfunctie en de snelvriesindicator () wordt geactiveerd.

De indicator snelvriezen brandt wanneer de functie snelvriezen wordt geactiveerd en de temperatuurindicator van het koelgedeelte als -27 verschijnt. Om deze functie te annuleren drukt u de knop snelvriezen () opnieuw in. De indicator snelvriezen gaat uit en de koelkast keert terug naar de normale instellingen. Als u de functie niet handmatig annuleert, wordt de functie snelvriezen na 24 uur automatisch geannuleerd. Wanneer u grote hoeveelheden verse levensmiddelen wenst in te vriezen, druk dan voordat u de levensmiddelen in het diepvriesvak plaatst de knop snelvriezen in.

4. Toetsvergrendeling

Druk gedurende 3 seconden de alarm uit-knop in. Het symbool toetsvergrendeling gaat aan en de toetsvergrendelingsmodus wordt ingeschakeld; als de toetsvergrendeling ingeschakeld is, zijn de knoppen vergrendeld. Druk nogmaals 3 seconden de alarm uit-knop in. Het symbool toetsvergrendeling gaat uit en de toetsvergrendelingsmodus wordt uitgeschakeld.

5. Vakantiefunctie

Druk gedurende 3 seconden op de fuzzy-knop om de vakantiefunctie te activeren. De indicator voor de vakantiemodus () wordt geactiveerd. Als deze functie actief is, verschijnt "- -" op de temperatuurindicator van het koelgedeelte en zal het koelgedeelte niet koelen. Het is niet geschikt om levensmiddelen in het koelgedeelte te bewaren wanneer deze functie wordt geactiveerd. Andere compartimenten blijven koelen volgens hun ingestelde temperaturen.

Druk nogmaals op de knop **vakantie functie** om deze functie te annuleren.

Het product gebruiken

6. Snelkoelfunctie

De aanduiding snelkoelen () gaat branden en de temperatuurindicator voor het koelkastgedeelte wordt aangeduid als 1 als de snelkoelfunctie wordt geactiveerd. Om deze functie te annuleren, drukt u opnieuw op de knop voor snelkoelen. De aanduiding snelkoelen gaat uit en de koelkast keert terug naar de normale instellingen. Als u de functie niet handmatig annuleert, wordt de functie snelkoelen na 1 uur automatisch geannuleerd. Wanneer u grote hoeveelheden verse levensmiddelen wilt koelen, druk dan voordat u de levensmiddelen in het koelgedeelte plaatst de knop snelkoelen in.

7. Temperatuurinstelling koelgedeelte

Nadat knop ingedrukt werd, kan de temperatuur van de koeler respectievelijk op 8, 7, 6, 5, 4, 3, 2 en 1 ingesteld worden.

8. Eco-fuzzy

Houd de eco-fuzzy-knop gedurende 1 seconde ingedrukt om de eco-fuzzy-functie te activeren. De koelkast begint minstens 6 uur later in de meest economische modus te werken en de aanduiding economisch gebruik licht op () . Houd de eco-fuzzy-knop gedurende 3 seconden ingedrukt om de eco-fuzzy-functie uit te schakelen.

Deze indicator gaat na 6 uur aan als eco-fuzzy is geactiveerd.

9. Alarm uit waarschuwing

In het geval van een stroomstoring/alarm bij hoge temperatuur drukt u, na het controleren van het voedsel dat in het vriescompartiment zit, op de alarm uit-knop om het alarm af te zetten.

Het product gebruiken

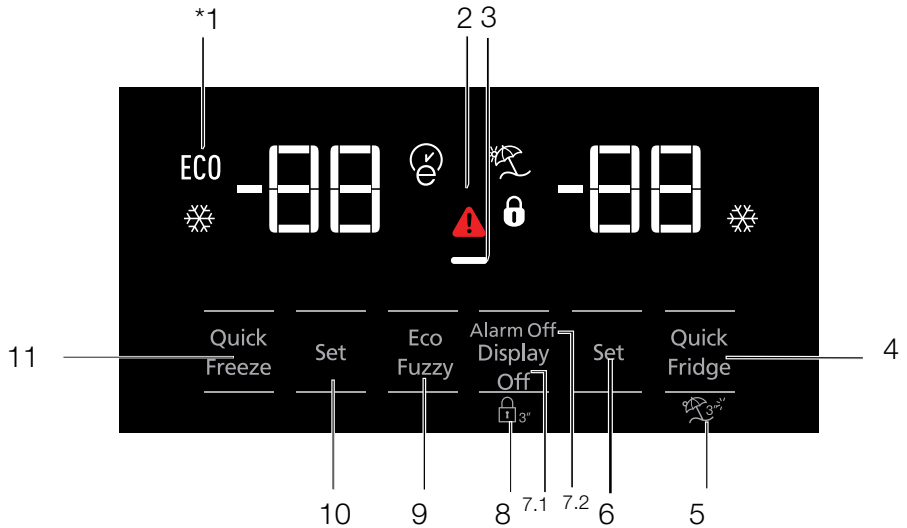

1. Zuinig gebruik
2. Waarschuwing bij hoge temperatuur / fout
3. Energiebesparingsfunctie (display uit)
4. Snelkoelen
5. Vakantiefunctie
6. Temperatuurinstelling van het koelgedeelte
7. Energiebesparing (display uit) / Alarm uit waarschuwing
8. Toetsenbord vergrendelen
9. Eco-fuzzy
10. Temperatuurinstelling van het diepvriesgedeelte
11. Snelvriezen



***Optioneel:** De afbeeldingen in deze handleiding zijn bedoeld als schetsen en het is mogelijk dat ze niet perfect overeenstemmen met uw product. Als de betrokken vakken niet aanwezig zijn in uw product verwijst de informatie naar andere modellen.

Het product gebruiken

1. Zuinig gebruik

Dit symbool gaat aan als het diepvriesvak wordt ingesteld op -18°C , wat de meest zuinige instelling is. (ECO) De indicator voor zuinig gebruik gaat uit als de functie snelkoelen of snelvriezen wordt geselecteerd.

2. Waarschuwingsindicator voor stroomstoring / hoge temperatuur / fout

Deze indicator () gaat aan bij een temperatuurfout of foutwaarschuwingen. Dit lampje licht op bij een stroomstoring, storing door hoge temperatuur en waarschuwingen voor fouten. Tijdens een langere stroomstoring zal de hoogste temperatuur die het vriescompartiment bereikt, op het digitale display knipperen. Druk na het controleren van het voedsel dat in het vriescompartiment zit, op de knop alarm uit om het alarm uit te zetten.

3. Energiebesparingsfunctie (display uit)

Als de deuren van het product een lange periode gesloten zijn, wordt de functie energiebesparing automatisch geactiveerd en het symbool voor energiebesparing licht op. Wanneer de functie energiebesparing geactiveerd is, zullen alle symbolen op de display anders dan het symbool voor energiebesparing uitgaan. Wanneer de functie energiebesparing geactiveerd is, zal bij het drukken op een knop of het openen van de deur de functie energiebesparing worden geannuleerd en de symbolen op de display zullen terugkeren naar hun normale stand.

De functie energiebesparing wordt af fabriek geactiveerd en kan niet worden geannuleerd.

4. Snelkoelen

Als de snelkoelfunctie ingeschakeld wordt, gaat de snelkoelindicator aan () en geeft de temperatuurindicator van het koelgedeelte de waarde 1 aan. Druk opnieuw op de snelkoelknop om deze functie te annuleren. De aanduiding

snelkoelen gaat uit en keert terug naar de normale instellingen. De snelkoelfunctie wordt automatisch na 1 uur geannuleerd tenzij de gebruiker dit voor die tijd doet. Wanneer u grote hoeveelheden verse levensmiddelen wenst te koelen, druk dan de knop snelkoelen in voordat u de levensmiddelen in het koelgedeelte plaatst.

5. Vakantiefunctie

Druk gedurende 3 seconden op de snelkoelknop om de vakantiefunctie te activeren, hierdoor wordt de indicator voor de vakantiemodus geactiveerd () . Als de vakantiefunctie in werking is, geeft de temperatuurindicator van het koelgedeelte "- -" weer en er wordt niet gekoeld in het koelgedeelte. Bij deze functie kunt u geen levensmiddelen in het koelgedeelte bewaren. Andere gedeeltes blijven gekoeld op de temperatuur die voor het gedeelte is ingesteld. Druk opnieuw op de knop van de vakantiefunctie om deze functie te annuleren.

6. Temperatuurinstelling van het koelgedeelte

Nadat de knop ingedrukt werd, kan de temperatuur van de koeler respectievelijk op 8, 7, 6, 5, 4, 3, 2 en 1 ingesteld worden. ()

7.1 Energiebesparing (display uit)

Door op deze knop te drukken () licht het symbool voor de energiebesparing op () en wordt de energiebesparingsfunctie geactiveerd. Door de energiebesparingsfunctie in te schakelen, worden alle andere symbolen op het display uitgeschakeld. Als de energiebesparingsfunctie ingeschakeld is, wordt deze bij het openen van de deur of het drukken op een knop gedeactiveerd en keren alle symbolen op het display terug naar hun normale stand. Door deze knop opnieuw in te drukken () wordt de energiebesparing uitgeschakeld en de energiebesparingsfunctie gedeactiveerd.

7.2 Alarm uit waarschuwing

Druk in het geval van een stroomstoring/alarm voor hoge temperatuur na het controleren van het voedsel dat in het vriescompartiment zit, op de knop alarm uit om het alarm uit te zetten.

Het product gebruiken

8. Toetsenbord vergrendelen

Druk tegelijkertijd nogmaals 3 seconden op de knop 'scherm uit'. Het symbool voor toetsenbordvergrendeling gaat branden en de toetsenbordvergrendeling wordt geactiveerd; de knoppen worden gedeactiveerd als de toetsenbordvergrendeling ingeschakeld is. Druk tegelijkertijd nogmaals 3 seconden op de knop 'scherm uit'. Het symbool voor toetsenbordvergrendeling gaat uit en de toetsenbordvergrendeling wordt uitgeschakeld. Druk op de knop 'scherm uit' om te voorkomen dat de temperatuurinstellingen van de koelkast worden gewijzigd.

9. Eco-fuzzy

Druk gedurende 1 seconde de eco-fuzzyknop in om de eco-fuzzyfunctie te activeren. Als deze functie geactiveerd wordt, schakelt de diepvriezer na minstens 6 uur over op zuinige modus en de indicator voor zuinig gebruikt licht op. Druk gedurende 3 seconden op knop voor de eco-fuzzyfunctie om de eco-fuzzyfunctie te deactiveren (E).

De indicator licht op na 6 uur als de eco-fuzzyfunctie actief is.

10. Temperatuurinstelling van het diepvriesgedeelte

De temperatuur in het diepvriesgedeelte kan aangepast worden. Door op de knop te drukken, kan de temperatuur van het diepvriesgedeelte op -18, -19, -20, -21, -22, -23 en -24 ingesteld worden.

11. Snelvriezen

Druk op de knop voor de snel invriezen functie; dit zal de snel invriezen indicator (S) inschakelen. Als de snel invriezen functie is ingeschakeld,

zal de snel invriezen indicator oplichten en de temperatuurindicator van het vriesvak zal de waarde -27 weergeven. Druk opnieuw op de knop Snel invriezen (S) om deze functie te annuleren. De Snel invriezen indicator schakelt uit en keert terug naar de normale instelling.

De snel invriezen functie wordt automatisch geannuleerd na 24 uur tenzij de gebruiker ze annuleert. Als u een grote hoeveelheid verse etenswaren wilt invriezen, drukt u op de knop Snel invriezen 6 uur voordat u de etenswaren in het vriesvak plaatst.

Het product gebruiken

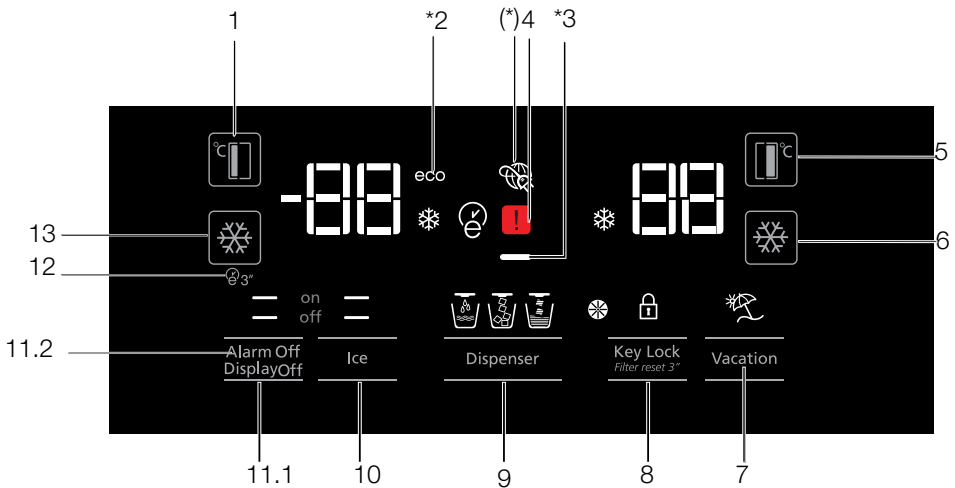

1. Temperatuurinstelling van het diepvriesgedeelte
2. Besparingsmodus
3. Energiebesparingsfunctie (display uit)
4. Waarschuwingsindicator stroomstoring / hoge temperatuur / fout
5. Temperatuurinstelling van het koelgedeelte
6. Snelkoelen
7. Vakantiefunctie
8. Annulering toetsvergrendeling / waarschuwing voor vervanging filter
9. Keuze tussen water, ijscherven, ijsblokjes
10. Ijs maken aan/uit
11. Display aan/uit Alarm uit waarschuwing
- 11.1. Alarm uit
- 11.2. Display uit
12. Auto-eco
13. Snelvriezen



***Optioneel:** De afbeeldingen in deze handleiding zijn bedoeld als schetsen en het is mogelijk dat ze niet perfect overeenstemmen met uw product. Als de betrokken vakken niet aanwezig zijn in uw product verwijst de informatie naar andere modellen.

Het product gebruiken

1. Temperatuurinstelling van het diepvriesgedeelte

Door op knop (🌡️) te drukken kan de temperatuur van het diepvriesgedeelte op -18, -19, -20, -21, -22, -23, -24, -18... ingesteld worden.

2. Besparingsmodus

Geeft aan dat de koelkast werkt in de energie-efficiënte modus. Deze indicator is actief als de temperatuur van het diepvriesgedeelte is ingesteld op -18 of als de energiebesparingsmodus d.m.v. de functie eco-extra is ingeschakeld. (ECO)

3. Energiebesparingsfunctie (display uit)

Als de deuren van het product een lange periode gesloten zijn, wordt de functie energiebesparing automatisch geactiveerd en het symbool voor energiebesparing licht op. Wanneer de functie energiebesparing geactiveerd is, zullen alle symbolen op de display anders dan het symbool voor energiebesparing, uitgaan. Wanneer de functie energiebesparing geactiveerd is, zal bij het drukken op een knop of het openen van de deur de functie energiebesparing worden geannuleerd en de symbolen op de display zullen terugkeren naar hun normale stand.

De functie energiebesparing wordt geactiveerd bij levering van fabriek en kan niet worden geannuleerd.

4. Waarschuwingsindicator voor stroomstoring / hoge temperatuur / fout

Deze indicator (🚨) gaat aan bij een temperatuurfout of foutwaarschuwingen. Dit lampje licht op bij een stroomstoring, storing door hoge temperatuur en waarschuwingen voor fouten. Tijdens een langere stroomstoring zal de hoogste temperatuur die het vriescompartiment bereikt, op de digitale display knipperen. Druk na het controleren van het voedsel dat in het vriescompartiment zit, op de knop alarm uit om het alarm uit te zetten.

5. Temperatuurinstelling van het koelgedeelte

Nadat knop (🌡️) ingedrukt werd, kan de temperatuur van de koeler respectievelijk op 8, 7, 6, 5, 4, 3, 2... ingesteld worden.

Koelkast/Handleiding

6. Snelkoelen

Druk op de knop om snelkoelen te activeren; hierdoor wordt de snelkoelindicator ingeschakeld (❄️).

Druk deze knop opnieuw in om de gekozen functie te deactiveren.

Gebruik deze functie als u vers voedsel in het koelgedeelte plaatst of als u uw voedsel snel wilt koelen. Als de functie geactiveerd wordt, wordt de koelkast gedurende 1 uur ingeschakeld.

7. Vakantiefunctie

Als de vakantiefunctie (🏖️) in werking is, geeft de temperatuurindicator van het koelgedeelte "- -" weer en er wordt niet gekoeld in het koelgedeelte. Bij deze functie kunt u geen levensmiddelen in het koelgedeelte bewaren. Andere gedeeltes blijven gekoeld op de temperatuur die voor het gedeelte is ingesteld.

Druk opnieuw op de knop van de vakantiefunctie om deze functie te annuleren. (🏖️)

8. Toetsvergrendeling / waarschuwing voor annulering toetsvergrendeling / vervanging filter

Druk op de knop voor de toetsvergrendeling (🔒) om de toetsvergrendeling te activeren. U kunt deze functie ook gebruiken om te voorkomen dat de temperatuurinstelling van de koelkast gewijzigd wordt. Het koelkastfilter moet iedere 6 maanden worden vervangen. Als u gebruik maakt van de instructies in hoofdstuk 5.2, berekent de koelkast de overgebleven periode automatisch en licht de indicator voor vervanging van het filter (🌀) op als het filter vervangen moet worden.

Houd de knop (🌀) 3 seconden ingedrukt om de filterwaarschuwingslamp uit te schakelen.

9. Keuze uit water, ijscherven of ijsblokjes

Navigeer tussen de keuzes water (🌊), ijsblokjes (🧊) en ijscherven (🧊) met knop 8. De actieve aanduiding blijft branden.

10. Ijs maken aan/uit

Druk op knop (🧊) om te annuleren (off →) of ijs maken (on →) te activeren.

Het product gebruiken

11.1 Display aan/uit

Druk op knop (— off) om te annuleren (XX) of display aan/uit (— on) te activeren.

11.2 Alarm uit-waarschuwing

Druk in het geval van een stroomstoring/hoge temperatuur-alarm na het controleren van het voedsel dat in het vriescompartiment zit, op de knop alarm uit om het alarm af te zetten.

12. Auto-eco

U kunt deze optie activeren door de automatische eco-knop (E) 3 seconden in te drukken. Als deze functie actief is, schakelt de schakelaar van het koelgedeelte over naar zuinige modus als de deur gedurende langere tijd gesloten blijft. Druk deze knop opnieuw in om deze functie te deactiveren. De indicator licht op na 6 uur als de auto- en eco-functie actief is. (E)

13. Snelvriezen

Druk op de knop voor de snel invriezen functie; dit zal de snel invriezen indicator (X) inschakelen.

Als de snel invriezen functie is ingeschakeld, zal de snel invriezen indicator oplichten en de temperatuurindicator van het vriesvak zal de waarde -27 weergeven. Druk opnieuw op de knop Snel invriezen (X) om deze functie te annuleren. De Snel invriezen indicator schakelt uit en keert terug naar de normale instelling.

De snel invriezen functie wordt automatisch geannuleerd na 24 uur tenzij de gebruiker ze annuleert. Als u een grote hoeveelheid verse etenswaren wilt invriezen, drukt u op de knop Snel invriezen 6 uur voordat u de etenswaren in het vriesvak plaatst.

5.2. roentelade met vochtigheidscontrole (FreSHelf)

(Deze functie is optioneel)

De vochtigheidsgraad van de groenten en het fruit wordt beheerd met de functie van de vochtigheidscontrole van de groentelade en de etenswaren blijven gegarandeerd langer vers blijven.

We raden aan de bladgroenten zoals sla, spinazie en de groenten die gevoelig zijn aan vochtverlies horizontaal en zo veel mogelijk in de groentelade te plaatsen, niet op hun wortels in een verticale positie.

Terwijl u de groenten in de lade plaatst, moet u rekening houden met de specifieke zwaartekracht van de groenten. Zware en harde groenten moeten onderin de groentelade worden geplaatst en de zachte en lichte groenten er bovenop.

Plaats de groenten nooit in de groentelade in hun zak. Als de groenten in hun zak worden gelaten, zullen ze sneller verrotten. Als contact met andere groenten afgeraden wordt omwille van hygiënische redenen kunt u geperforeerd papier of gelijkaardig verpakkingsmateriaal gebruiken in de plaats van een zak.

Plaats nooit peren, abrikozen, perziken, etc. en appels samen want dit soort fruit produceren veel ethyleengas in dezelfde groentelade met de andere groenten en fruit. Het ethyleengas dat vrijkomt uit dit fruit kan ander fruit sneller doen rijpen en verrotten.

Het product gebruiken

5.3. De waterfilter vervanging waarschuwing inschakelen

(Voor producten aangesloten op de waterleiding en uitgerust met een filter)

De waterfilter vervangen waarschuwing wordt als volgt ingeschakeld:

De automatische berekening van de filtergebruikstijd is niet actief af fabriek.

Deze moet geactiveerd worden in producten die voorzien zijn van een filter.

Het S4-displaybord dat we in de koelkast gebruiken is van een negen toetsensysteem.

Ingestelde waarden worden in het display weergegeven.

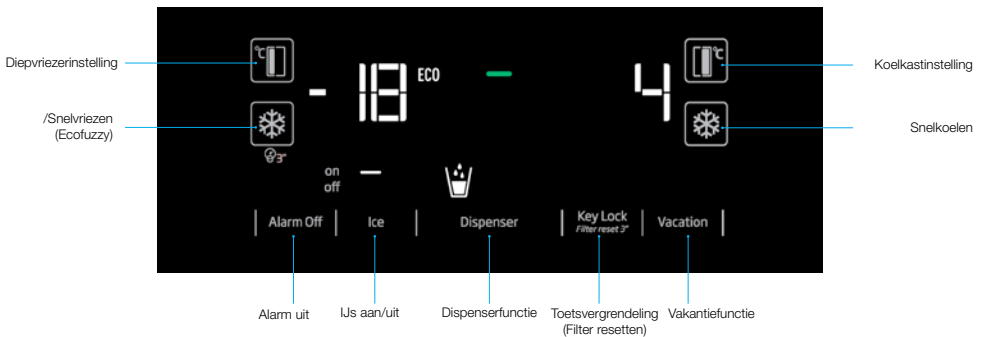

*(3 seconden indrukken)

Na het aansluiten op de stroom dient gedurende 3 seconden de knoppen Alarm uit en Vakantie te worden ingedrukt.

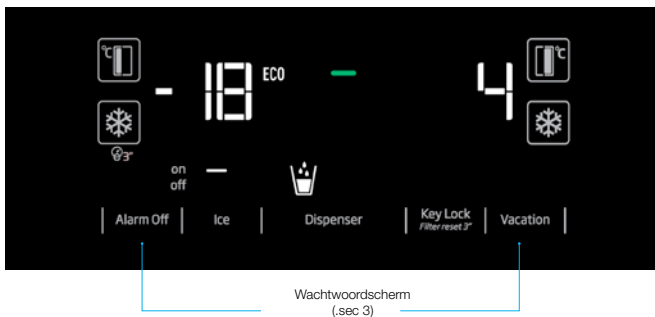

Het product gebruiken



“Bij PS 0 op het scherm haalt u de stroom van de koelkast en zet u deze er weer op. Op deze manier wordt de filterteller geactiveerd. Het waarschuwingsled van het filter wordt binnen 130 dagen op het display actief. Nadat het filter is vervangen door een nieuwe drukt u gedurende 3 seconden op de toetsvergrendelingsknop om de filterteller af te laten tellen van 130 dagen. Herhaal de bovenstaande stappen om deze functie te annuleren.”

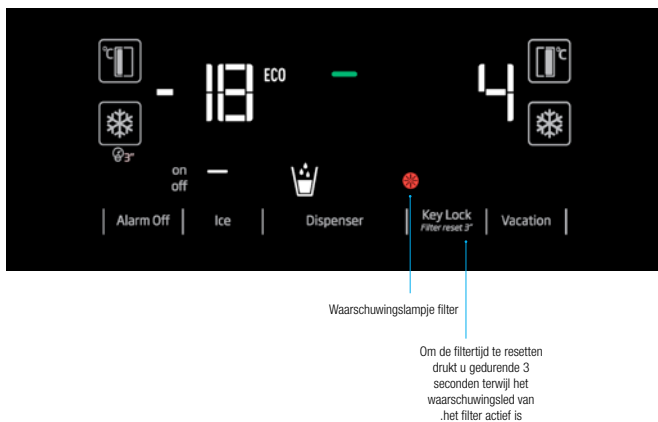

Het product gebruiken

5.4. Het gebruik van de drinkfontein (voor bepaalde modellen)



De eerste paar glazen water van de drinkfontein zijn gewoonlijk warm.



Als de drinkfontein gedurende een lange periode niet wordt gebruikt, moet u de eerste paar glazen water weggooien om zuiver water te verkrijgen.

U moet ca. 12 uur wachten voor koud water na de eerste werking.

Gebruik het scherm om de wateroptie te selectie en trek daarna aan de schakelaar om water te schenken. Verwijder het glas net nadat u de trekker inschakelt.

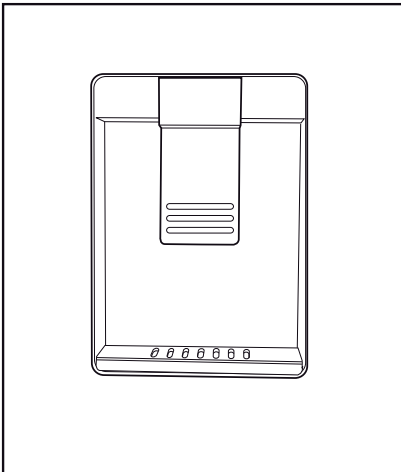

5.5. Het reservoir van de drinkfontein opvullen

Open het deksel van het waterreservoir zoals aangetoond in de afbeelding. Vul het op met zuiver drinkwater. Sluit het deksel.

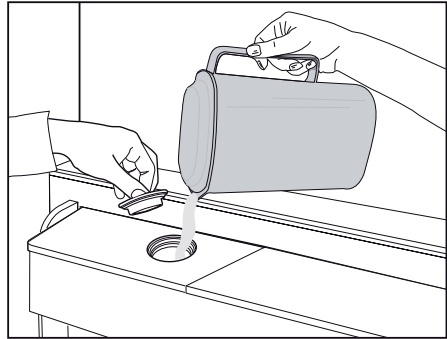

Het product gebruiken

5.6. Het waterreservoir schoonmaken

Verwijder het waterreservoir uit de deurplank.

Verwijder het door beide zijden van de deurplank vast te nemen.

Houd beide zijden van het waterreservoir en verwijder het in een hoek van 45°.

Verwijder het deksel van het waterreservoir en maak het schoon.

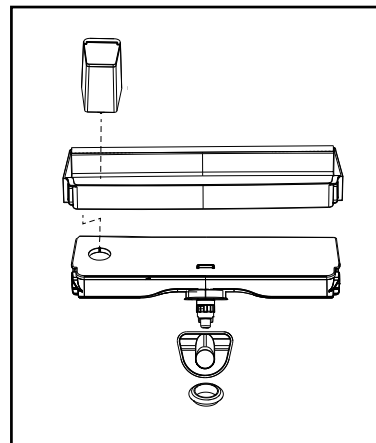
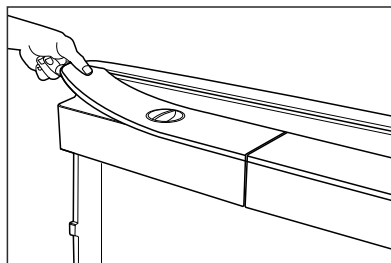
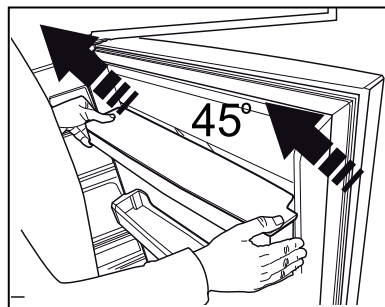
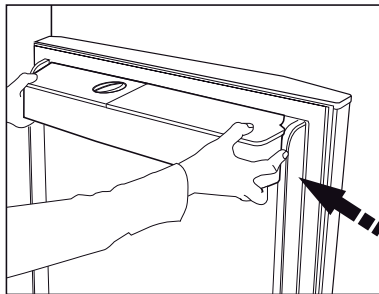

Vul het waterreservoir niet met vruchtensap, koolzuurhoudende dranken, alcoholische dranken of andere vloeistoffen die niet compatibel zijn voor gebruik in de drinkfontein. Het gebruik van dergelijke vloeistoffen veroorzaakt defecten en onherstelbare schade aan de drinkfontein. Een dergelijk gebruik van de fontein wordt niet gedekt door de garantie. Sommige chemicaliën en additieven in de dranken / vloeistoffen kunnen materiële schade veroorzaken aan het waterreservoir.



De onderdelen van het waterreservoir en de drinkfontein zijn niet vaatwasbestendig.

Het product gebruiken

5.7. Ijs / water nemen

(Optioneel)

Om water (☺) / ijsblokjes (☺) / gemalen ijs (☺)) te nemen, kunt u het scherm gebruiken om de respectieve optie te selecteren. Neem water/ijs door de schakelaar op de drinkfontein naar voor te duwen. Wanneer u schakelt tussen de ijsblokjes (☺) / gemalen ijs (☺) opties kan het vorige ijstype een aantal maal vrijkomen.

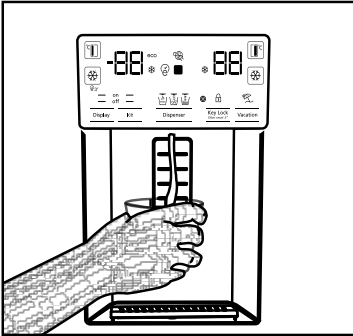

- U moet ca. 12 uur wachten voor u de eerste maal ijs neemt van de ijs/waterfontein. Het is mogelijk dat de fontein geen ijs vrijgeeft als er onvoldoende ijs in het ijsvak zit.
- De 30 ijsblokjes (3-4 liter) die worden gemaakt na de eerste werking mogen niet worden gebruikt.
- In het geval van een stroompanne of tijdelijk defect kan het ijs gedeeltelijk smelten en opnieuw bevroren. Hierdoor smelten de ijsstukjes samen. In het geval van langdurige stroompannes of defecten kan het ijs smelten en lekken. Als u dit probleem ondervindt, moet u het ijs verwijderen uit het ijsvak en het vak reinigen.



WAARSCHUWING: Het watersysteem van het product mag enkel op de koud waterleiding worden aangesloten. U mag geen verbinding maken met de warm waterleiding.

- Het is mogelijk dat het product geen water vrijgeeft tijdens de eerste werking. Dit wordt veroorzaakt door de lucht in het systeem. De lucht in het systeem moet worden afgelaten. Duw hiervoor op de schakelaar van de

drinkfontein gedurende 1-2 minuten tot er water uit de fontein komt. De aanvankelijke waterstroom kan onregelmatig zijn. Het water stroomt normaal zodra de lucht uit het systeem is verwijderd.

- Het water kan onzuiver zijn tijdens het eerste gebruik van de filter; u mag de eerste 10 glazen water niet gebruiken.
- U moet ca. 12 uur wachten voor koud water na de eerste installatie.
- Het watersysteem van het product is enkel ontworpen voor zuiver water. Gebruik geen andere dranken.
- Het wordt aanbevolen de watertoevoer los te koppelen als het product gedurende een lange periode niet wordt gebruikt, bijv. tijdens de vakantie, etc.
- Als de drinkfontein niet wordt gebruikt gedurende een lange periode kunnen de eerste 1-2 paar glazen water warm zijn.

5.8. Druppelvanger

(optioneel)

Het water dat uit de drinkfontein drupt accumuleert in de druppelvanger; er is geen waterdrainering voorzien. Trek de druppelvanger naar u toe of duw op de randen om hem te verwijderen. Daarna kunt u het water uit de druppelvanger weggieten.

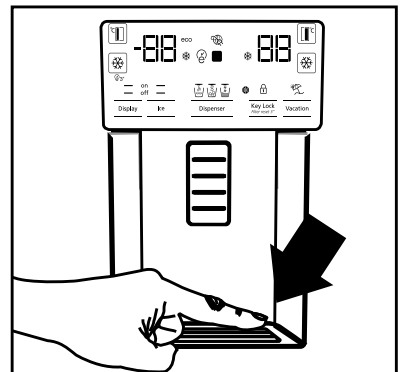

5.9. Nul-graden compartiment (Optioneel)

Gebruik dit compartiment om delicatessen te bewaren bij lagere temperaturen of vleeswaren voor onmiddellijk gebruik. Plaats geen fruit of groenten in dit compartiment. U kunt het interne volume van het product uitbreiden door een van de nul-graden compartimenten te verwijderen. Om het compartiment te verwijderen, trekt u het naar voor, til omhoog en verwijder het.

5.10. Groentevak

Het groentevak van de koelkast is ontworpen om groenten vers te houden door de vochtigheid te bewaren. Om die reden wordt de algemene koude luchtcirculatie verhoogd in het groentevak. Bewaar fruit en groenten in dit compartiment. Bewaar groene groenten en fruit afzonderlijk om hun levensduur te verlengen.

5.11. Ionisator (Optioneel)

Het ionisatorsysteem in het koelvak ventilatiekanaal dient om de lucht te ioniseren. De negatieve ion-emissies verwijderen bacteriën en andere moleculen die onaangename geurtjes veroorzaken.

5.12. Minibar (Optioneel)

De minibar deurlade van de koelkast is toegankelijk zonder de deur te openen. Dit biedt u de mogelijkheid vaak verbruikte etenswaren en dranken eenvoudig uit de koelkast te halen. Om het deksel van de minibar te openen, duwt u met de hand en trek naar u toe.



WAARSCHUWING: U mag niet op het deksel van de minibar zitten, hangen en u mag er geen zware voorwerpen op plaatsen. Dit kan het product beschadigen of letsels veroorzaken.

Om dit compartiment te sluiten, duwt u voorwaarts in de bovenste sectie van het deksel.

5.13. Geurfilter (optioneel)

De geurfilter in het koelvak ventilatiekanaal vermijdt ongewenste geurtjes.

Het product gebruiken

5.14. Icematic ijsvak (Optioneel)

Vul de icematic met water en breng hem aan. Het ijs is klaar na ongeveer twee uur. Verwijder de icematic niet om ijs te verwijderen.

Draai de knoppen op de ijsvakken 90° naar rechts; het ijs valt in het opbergvak onderaan. Daarna kunt u het ijsvak verwijderen en het ijs gebruiken.

Het ijsvak is enkel bedoeld om ijs te bewaren. Vul het niet met water. Hierdoor kan het vak breken.



Het ijsvak is enkel bedoeld om ijs te bewaren. Vul het niet met water. Hierdoor kan het vak breken.

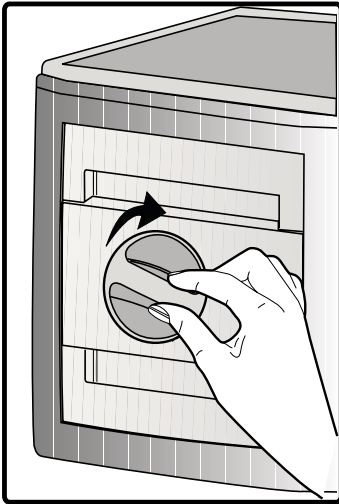

5.15. IJsmaker (Optioneel)

De ijsmaker bevindt zich in de bovenste sectie van het vriesvak.

Houd de handvaten aan de zijkant van het ijsreservoir en verplaats ze naar boven om ze te verwijderen.

Verwijder het decoratieve deksel van de ijsmaker omhoog.

BEDIENING

Het ijsreservoir verwijderen

Houd het ijsreservoir bij de handvaten, til het omhoog en trek aan het ijsreservoir. (Afbeelding 1)

Het ijsreservoir opnieuw monteren

Houd het ijsreservoir bij de handvaten, til het omhoog in een hoek om de zijden van het reservoir op hun sleuf te schuiven en zorg ervoor dat de ijs selectiepin correct gemonteerd is. (Afbeelding 2)

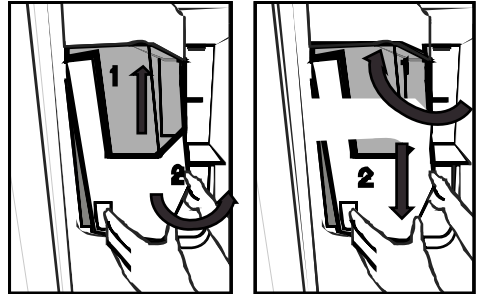

Duw stevig omlaag tot er geen ruimte meer is tussen het reservoir en het plastic van de deur. (Afbeelding 2)

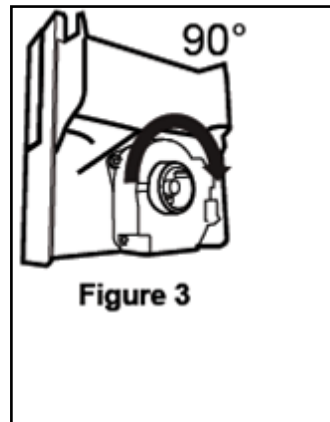

Het product gebruiken

Als u problemen ondervindt tijdens het monteren van het reservoir, kunt u het 90° draaien en het opnieuw monteren zoals weergegeven in afbeelding 3.

Alle geluidjes die u hoort wanneer het ijs in het reservoir valt, maakt deel uit van de normale werking.

Als de ijsverdeler niet correct werkt

Als u de ijsblokjes gedurende een lange periode niet verwijderd, zullen zij grote ijsklompen vormen. In dat geval moet u het ijsreservoir verwijderen in overeenstemming met de bovenstaande instructies, de ijsblokken losmaken, niet-scheidbaar ijs weggooien en de ijsblokjes opnieuw in het reservoir plaatsen. (Afbeelding 4)



Als er geen ijs uit het reservoir komt, moet u controleren of het kanaal geblokkeerd is met ijs en dit eventueel verwijderen. Controleer het ijskanaal regelmatig om belemmeringen te verwijderen, zoals aangetoond in afbeelding 5.

Wanneer u uw koelkast de eerste maal in gebruik neemt of als u ze gedurende een lange periode niet van plan bent te gebruiken, kunnen de ijsblokjes klein zijn omwille van lucht in de leidingen na de aansluiting. Alle lucht wordt gepurgeerd tijdens een normale werking.

Gooi het ijs dat de eerste dag wordt geproduceerd weg aangezien de waterleiding verontreinigende stoffen kan bevatten.

Let op!

Voer uw hand of ieder ander voorwerp niet in het ijskanaal en het mes aangezien het de onderdelen kan beschadigen of de handen verwonden.

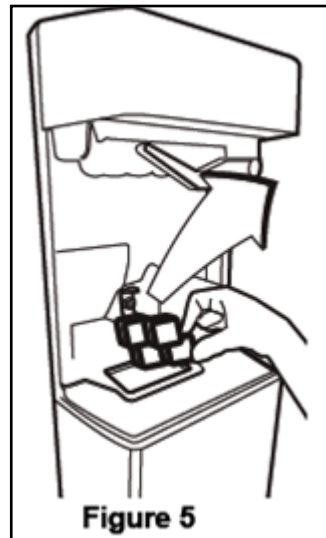

Kinderen mogen zich niet laten hangen van de ijsverdeler of de ijsmaker aangezien dit letsels kan veroorzaken. Gebruik beide handen om het ijsreservoir vast te houden wanneer u het verwijderd om zeker te zijn dat u het niet zou laten vallen.

Als u de deur te hard sluit, kan er water spatten uit het ijsreservoir.

Demonteer het ijsreservoir niet tenzij dit absoluut noodzakelijk is.

Als er een blokkering plaatsvindt (er komt geen ijs uit de koelkast) bij de vraag om ijsbrokken, probeer het dan met ijsblokjes.

Daarna is het weer geschikt voor ijsbrokken.

Als u vraagt om ijsbrokken, kunnen er eerst ijsblokjes verschijnen. Er verschijnen ijsblokjes als u vraagt om ijsbrokken.

De vriezerdeur voorop de ijsmachine kan een lichte afdekkende sneeuwlaag vormen.

Dit is normaal en u wordt aanbevolen deze regelmatig te reinigen.

Met de tijd wordt het rooster onderaan de waterdispenser met water gevuld. Het dient regelmatig te worden gereinigd. Het wordt aanbevolen het water in dit gedeelte regelmatig te reinigen.

Het vallen van ijs uit het opslagreservoir voor ijs gaat gepaard met een geluid. Dit is normaal en duidt niet op een probleem met het product.

Het product gebruiken

Het mesmechanisme in de ijsbak is scherp en u kunt zichzelf hieraan snijden.

Als de ijsdispenser geen ijs geeft, kan het ijs samengeklonterd zijn. Verwijder het reservoir en reinig het nogmaals.

Het soort ijs kan niet op het display worden gewijzigd als op de ijsknop wordt gedrukt om ijs te krijgen. Laat de knop los, wijzig het soort ijs op het display en u kunt weer ijs krijgen.

5.16. Verse etenswaren invriezen

- Om de kwaliteit van de etenswaren te bewaren, moeten de etenswaren die in het vriesvak worden geplaatst zo snel mogelijk worden ingevroren. Gebruik hiervoor de snel vriezen functie.
- Als u een grote hoeveelheid verse etenswaren wilt invriezen, drukt u op de knop Snel invriezen voordat u de etenswaren in het vriesvak plaatst.
- Als u de etenswaren invriest wanneer ze vers zijn, zal dit de opslagduur in het vriesvak verlengen.
- Verpak de etenswaren in luchtdichte verpakkingen en sluit stevig af.

- Zorg ervoor dat de etenswaren verpakt zijn voor u ze in de diepvriezer plaatst. Gebruik diepvriezer containers, aluminiumfolie en vochtwerend papier, plastic zakken of gelijkaardig verpakkingsmateriaal in de plaats van traditioneel verpakkingspapier.
- Markeer de datum op elke verpakking met etenswaren voor u ze invriest. Dit biedt u de mogelijkheid de versheid van elke verpakking te bepalen wanneer u de diepvriezer opent. Bewaar de oudere etenswaren vooraan zodat u ze eerst gebruikt.
- Ingevroren etenswaren moeten onmiddellijk na het ontdooien worden gebruikt en mogen niet opnieuw worden ingevroren.
- Verwijder geen grote hoeveelheden in een keer uit de diepvriezer.

Vriesvak instelling	Vriesvak instelling	Beschrijvingen
-18°C	4°C	Dit is de standaard, aanbevolen instelling.
-20,-22 vey -24°C	4°C	Deze instellingen worden aanbevolen bij omgevingstemperaturen van hoger dan 30°C.
Snel invriezen	4°C	Gebruik de Snel invriezen functie 6 uur voor de etenswaren in het vriesvak plaatst. Aan het einde van deze procedure zal het apparaat opnieuw worden ingesteld naar de vorige configuratie.
-18°C of kouder	2°C	Gebruik deze instellingen als u vindt dat het koelvak niet koud genoeg is omwille van de omgevingstemperatuur of het regelmatig openen van de deur.

5.17. Aanbevelingen voor het opslaan van ingevroren etenswaren

Het compartiment moet op minimum -18°C worden ingesteld.

1. Plaats de etenswaren zo snel mogelijk in de diepvriezer om ontdooien te vermijden.
2. Voor u invriest, moet u de "Ten minste houdbaar tot" datum op de verpakking om zeker te zijn dat ze niet verstreken zijn.
3. Zorg ervoor dat de verpakking van de etenswaren niet beschadigd is.

Het product gebruiken

5.18. Informatie over de diepvriezer

Conform de IEC 62552 normen moet de diepvriezer 4,5 kg etenswaren kunnen invriezen bij -18°C of lagere temperaturen in 24 uur voor iedere 100 liter vriesvak volume. Etenswaren kunnen enkel gedurende langere perioden worden bewaard bij een temperatuur van -18°C of lager. U kunt etenswaren maanden lang vers houden (in de diepvriezer bij een temperatuur van 18°C of lager). De in te vriezen etenswaren mogen niet in contact komen met reeds ingevroren etenswaren om gedeeltelijk ontdooien te vermijden.

Kook de groenten en filter het water om de ingevroren bewaartijd te verlengen. Plaats de etenswaren in luchtdichte verpakkingen na het filteren en plaats ze in het vriesvak. Bananen, tomaten, sla, selderie, gekookte eieren, aardappelen en gelijkaardige etenswaren mogen nooit worden ingevroren. Deze etenswaren verlagen gewoon de voedingswaarde en kwaliteit van de etenswaren en ze kunnen bederven en dit is schadelijk voor de gezondheid.

5.19. De etenswaren plaatsen

Diepvriezer deurvakken	Uiteenlopende ingevroren etenswaren zoals vlees, vis, ijscrème, groenten, etc.
Koelvak deurvakken	Etenswaren in potten, afgedekte platen en containers, eieren (in een afgedekte container)
Koelvak deurvakken	Kleine en verpakte etenswaren of dranken
Groentevak	Fruit en groenten
Verse etenswaren compartiment	Delicatessen (ontbijt etenswaren, vleesproducten die op korte termijn worden verbruikt)

5.20. Deur open alarm (Optioneel)

Een hoorbaar alarm weerklinkt als de deur van het product langer dan 1 minuut open blijft. Het hoorbare alarm stopt wanneer de deur wordt gesloten of wanneer een knop op het scherm (indien beschikbaar) wordt ingedrukt.

5.21. Interne verlichting

De interne verlichting gebruikt een LED-type lamp. Neem contact op met de geautoriseerde dienst als er problemen zijn met deze lamp.

De lamp(en) die wordt(en) gebruikt in dit apparaat zijn niet geschikt om een woonkamer te verlichten. Het bedoelde gebruik van deze lamp is de gebruiker te helpen etenswaren in de koelkast/diepvriezer te plaatsen op een veilige en comfortabele wijze.

5.22. Blauw licht/HarvestFresh

***Is mogelijk niet beschikbaar op alle modellen**

Voor het blauwe licht,

Bij fruit en groenten die zijn opgeslagen in de crisper-laden en die worden verlicht met een blauw licht blijft de fotosynthese doorlopen omwille van het golflengte-effect van het blauwe licht en zo behouden zij hun vitamine-inhoud.

Voor HarvestFresh,

Groenten en fruit die zijn opgeslagen in de crisper-laden en die worden verlicht met de HarvestFresh technologie behouden hun vitamines gedurende een langere periode dankzij de blauwe, groene, rode lichten en donkere cycli die een dagcyclus simuleren.

Als u de deur van de koelkast opent tijdens de donkere periode van de HarvestFresh technologie zal de koelkast dit automatisch detecteren en de blauw-groene of rode licht inschakelen om de crisper-lade naar wens te verlichten. Nadat u de deur van de koelkast hebt gesloten, loopt de donkere periode door en dit staat voor de nacht tijdens een dagcyclus

6 Onderhoud en reiniging

Het product regelmatig reinigen zal de levensduur verlengen.



WAARSCHUWING: Schakel de stroom uit voor u de koelkast reinigt.

- Gebruik geen scherpe en schurende hulpmiddelen, zeep, huishoudelijke reinigingsproducten, oplosmiddelen, gas, benzine, lak en gelijkaardige stoffen voor de reiniging.
- In producten die geen No Frost hebben ontstaan er op de achterwand van het koelvak waterdruppels en een vingerdikke ijslaag. Maak het niet schoon; doe hier nooit olie of soortgelijke middelen op.
- Gebruik uitsluitend een licht vochtige microvezeldoek om de buitenkant van het product schoon te maken. Sponzen of andere schoonmaakdoeken kunnen het oppervlak krassen.
- Laat een theelepel carbonaat oplossen in het water. Maak een doek nat in het water en wring hem uit. Wrijf het apparaat af met deze doek en droog grondig.
- Zorg ervoor water uit de buurt van het lampdeksel en andere elektrische onderdelen te houden.
- Maak de deur schoon met een natte doek. Verwijder alle items om de deur en laden te verwijderen. Hef de deurladen op om ze te verwijderen. Reinig en droog de laden en breng ze opnieuw aan door ze opwaarts te schuiven.
- Gebruik geen chloorwater of reinigingsproducten op de buitenzijde en de verchromde onderdelen van het product. Chloor veroorzaakt roest op dergelijke metalen oppervlakten.
- Gebruik geen scherp schurend gereedschap, zeep, huishoudelijke reinigingsmiddelen, oplosmiddelen, kerosine, brandstofolie, vernis, etc. om te voorkomen dat de afdruk op het plastic deel zou verwijderd worden of loskomen. Gebruik lauwwater en een zachte doek om het te reinigen en wrijf droog.

Koelkast/Handleiding

6.1. Onaangename geurtjes vermijden

Het product wordt gefabriceerd zonder slecht ruikend materiaal. Hoewel, als de etenswaren in incorrecte secties worden bewaard en een incorrecte reiniging van de interne oppervlakten kan resulteren in onaangename geurtjes.

Om dit te vermijden, moet u de binnenzijde iedere 15 dagen reinigen met zuurhoudend water.

- Bewaar de etenswaren in afgedekte containers. Micro-organismen kunnen zich verspreiden uit niet afgedekte etenswaren en onaangename geurtjes veroorzaken.
- Bewaar geen verstreken en bedorven etenswaren in de koelkast.

6.2. Plastic oppervlakten beschermen

Oliespatten op plastic oppervlakten kunnen de oppervlakte beschadigen en moeten onmiddellijk worden verwijderd met warm water.

Controleer deze lijst voor u contact opneemt met de dienst. Dit kan u tijd en geld besparen. Deze lijst omvat regelmatig voorkomende klachten die niet het resultaat zijn van gebrekkig vakmanschap of materiaal. Sommige functies die hier worden vermeld zijn mogelijk niet van toepassing op uw product.

De koelkast werkt niet.

- De stekker is niet volledig ingevoerd. >>>

Voer de stekker volledig in het stopcontact.

- De zekering verbonden met de aansluiting die het product van stroom voorziet of de hoofdzekering is gesprongen. >>> Controleer de zekeringen.

Condensatie op de zijwand van het koelvak (MULTI ZONE, COOL, CONTROL en FLEXI ZONE).

- De deur werd te vaak geopend >>> Zorg ervoor de deur van het product niet te vaak wordt geopend.
- De omgeving is te vochtig. >>> Installeer het product niet in vochtige omgevingen.
- Etenswaren met vloeistoffen worden bewaard in niet afgedekte containers. >>> Bewaar de etenswaren die vloeistof bevatten in afgedekte containers.
- De deur van het product werd open gelaten. >>> Houd de deur van het product niet te lang open.
- De thermostaat is ingesteld op een te lage temperatuur. >>> Stel de thermostaat in op de gewenste temperatuur.

De compressor werkt niet.

- In het geval van een plotse stroompanne of als het netsnoer wordt verwijderd en opnieuw ingevoerd, is de gasdruk in het koelproduct van het product niet in evenwicht en dit schakelt de thermische beveiliging van de compressor in. Het product start opnieuw op na circa 6 minuten. Als het product na deze periode niet opnieuw start, moet u contact opnemen met de dienst.

- De ontdoofunctie is actief. >>> Dit is normaal voor een volledig automatisch ontdooiend product. Het ontdooiën wordt periodiek uitgevoerd.

- De stekker van het product zit niet in het stopcontact. >>> Zorg ervoor dat de stekker in het stopcontact zit.

- De temperatuurinstelling is incorrect. >>> Selecteer de correcte temperatuurinstelling.

- De stroom is uitgeschakeld. >>> Het product blijft normaal werken zodra de stroom opnieuw wordt ingeschakeld.

Het operationele lawaai van de koelkast wordt erger als ze in gebruik is.

- De operationele prestaties van het product kunnen variëren naargelang de wisselingen in de omgevingstemperatuur. Dit is normaal en houdt geen defect in.

De koelkast schakelt te vaak in of schakelt te lang in.

- Het nieuwe product kan groter zijn dan het vorige. Grotere producten werken gedurende langere perioden.
- De temperatuur in de ruimte kan hoog zijn. >>> Het product zal normaal werken gedurende lange perioden bij hogere kamertemperaturen.
- Het is mogelijk dat de stekker van het product recent in het stopcontact werd gevoerd of dat nieuwe etenswaren in het product werden geplaatst. >>> Het duurt langer voor het product om de ingestelde temperatuur te bereiken als het recent in het stopcontact werd gestoken of als er nieuwe etenswaren in het product werden geplaatst. Dit is normaal.
- Het is mogelijk dat er recent grote hoeveelheden warme etenswaren in het product werden geplaatst. >>> Plaats geen warme etenswaren in het product.
- De deuren werden vaak geopend of open gehouden voor lange perioden. >>> De warm lucht die in het product circuleert, zal ervoor zorgen dat het product langer moet werken. Open de deur niet te vaak.
- De deur van de diepvriezer of het koelvak kan op een kier staan. >>> Controleer of de deur volledig gesloten is.
- Het product kan ingesteld zijn op een te lage temperatuur. >>> Stel de temperatuur hoger in en wacht tot het product de ingestelde temperatuur bereikt.
- De sluitring van de koelvak of vriesvak deur kan vuil zijn, versleten of stuk zijn of incorrect aangebracht. >>> Reinig of vervang de sluitring. Een beschadigde / versleten deur sluitring kan er toe leiden dat het product langere perioden werkt om de huidige temperatuur te handhaven.

De temperatuur in het vriesvak is uiterst laag maar de temperatuur in het koelvak is geschikt.

- De temperatuur in het vriesvak is bijzonder laag ingesteld. >>> Stel de temperatuur van het vriesvak in op een hogere temperatuur en controleer opnieuw.

De temperatuur in het vriesvak is uiterst laag maar de temperatuur in het koelvak is geschikt.

- De temperatuur in het koelvak is bijzonder laag ingesteld. >>> Stel de temperatuur van het vriesvak in op een hogere temperatuur en controleer opnieuw.

De etenswaren in de laden van het koelvak zijn bevroren.

- De temperatuur in het koelvak is bijzonder laag ingesteld. >>> Stel de temperatuur van het vriesvak in op een hogere temperatuur en controleer opnieuw.

De temperatuur in het koelvak of de diepvriezer is te hoog.

- De temperatuur in het koelvak is bijzonder hoog ingesteld. >>> Temperatuurstellingen van het koelvak heeft een invloed op de temperatuur in het vriesvak. Wacht tot de temperatuur van de relevante onderdelen het correcte niveau bereikt door de temperatuur van het koel- en vriesvak te wijzigen.
- De deuren werden vaak geopend of open gehouden voor lange perioden. >>> Open de deur niet te vaak.
- De deur mag niet op een kier staan. >>> Sluit de deur volledig.
- Het is mogelijk dat de stekker van het product recent in het stopcontact werd gevoerd of dat nieuwe etenswaren in het product werden geplaatst. >>> Dit is normaal. Het duurt langer voor het product om de ingestelde temperatuur te bereiken als het recent in het stopcontact werd gestoken of als er nieuwe etenswaren in het product werden geplaatst.
- Het is mogelijk dat er recent grote hoeveelheden warme etenswaren in het product werden geplaatst. >>> Plaats geen warme etenswaren in het product.

Probleemoplossen

Schudden of lawaai.

- De grond is niet horizontaal of duurzaam. >>> Als het product schudt wanneer het langzaam wordt verplaatst, moet u de voetjes instellen om het product in evenwicht te brengen. Zorg er ook voor dat de vloer voldoende duurzaam is om het product te kunnen dragen.
- Alle voorwerpen die op het product zijn geplaatst, kunnen lawaai veroorzaken. >>> Verwijder alle voorwerpen die op het product werden geplaatst.

Het product maakt lawaai van stromende vloeistof, sprays, etc.

- De operationele principes van het product omvatten vloeistoffen en gassen. >>> Dit is normaal en houdt geen defect in.

Er komt een windgeluid voort uit het product.

- Het product gebruikt een ventilator voor de koelprocedure. Dit is normaal en houdt geen defect in.

Er is condensatie op de interne wanden van het product.

- Warme of vochtige weersomstandigheden verhogen ijsvorming en condensatie. Dit is normaal en houdt geen defect in.
- De deuren werden vaak geopend of open gehouden voor lange perioden. >>> U mag de deur niet te vaak openen; als ze open staat, moet u de deur sluiten.
- De deur mag niet op een kier staan. >>> Sluit de deur volledig.

Er is condensatie aanwezig op de buitenzijde van het product of tussen de deuren.

- Het weer kan vochtig zijn. Dit is normaal in vochtige weersomstandigheden. >>> De condensatie zal verdwijnen naarmate de vochtigheidsgraad daalt.

De binnenzijde ruikt slecht.

- Het product wordt niet regelmatig gereinigd. >>> Maak de binnenzijde regelmatig schoon met een spons, warm water en koolzuurhoudend water.
- Sommige containers en verpakkingsmateriaal kunnen geurtjes afgeven. >>> Gebruik de containers en het verpakkingsmateriaal zonder geurtjes.
- De etenswaren werden in niet afgedekte containers geplaatst. >>> Bewaar de etenswaren in afgedekte containers. Micro-organismen kunnen zich verspreiden uit niet afgedekte etenswaren en onaangename geurtjes veroorzaken. Verwijder alle verstreken of bedorven etenswaren uit het product.

De deur sluit niet.

- De verpakkingen van etenswaren mogen de deur niet blokkeren. >>> Verplaats alle voorwerpen die de deur blokkeren.
- Het product staat niet recht op de vloer. >>> Pas de voetjes aan om het product in evenwicht te brengen.
- De grond is niet horizontaal of duurzaam. >>> Zorg ervoor dat de vloer horizontaal is en voldoende duurzaam om het product te kunnen dragen.

Het groentevak is geblokkeerd.

- De etenswaren kunnen in contact komen met de bovenste sectie van de lade. >>> Herschik de etenswaren in de lade.

Als Het Oppervlak Van Het Product Heet Is

- Tijdens de werking kunnen tussen de twee deuren, de zijpanelen en de achterste grill hoge temperaturen worden waargenomen. Dit is normaal en behoeft geen serviceonderhoud! Wees voorzichtig bij het aanraken van deze zones.



WAARSCHUWING: Als het probleem aanhoudt nadat u de instructies in deze sectie hebt gevolgd, kunt u contact opnemen met uw verkoper of een Geautoriseerde Dienst. Probeer het product niet te repareren.

beko

Šaldytuvas

Vartotojo vadovas

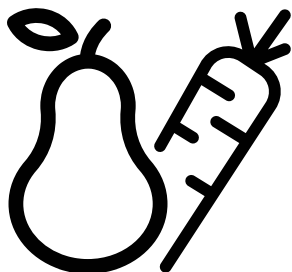

GN163140XBN

CE

LT
584754 0000/AB -4/4 LT

Prieš naudodamiesi produktu perskaitykite šią instrukciją!

Gerb. kliente,

norime, kad optimaliai išnaudotumėte mūsų produkto, kuris buvo pagamintas pagal modernias technologijas ir laikantis griežtos kokybės kontrolės, galimybes,

todėl rekomenduojame prieš naudojantis produktu perskaityti visą instrukciją. Jei produktą perduotumėte kitam asmeniui, nepamirškite kartu su juo naujam savininkui perduoti ir šios instrukcijos.

Ji padės jums greitai ir saugiai išmokti naudotis savo produktu.

- Atidžiai ją perskaitykite prieš įrengdami ir naudodamiesi šiuo produktu.
- Visada laikykitės atitinkamų saugos instrukcijų.
- Laikykite šį vadovą lengvai pasiekiamoje vietoje.
- Perskaitykite kitus su produktu pateikiamus dokumentus.

Atkreipkite dėmesį, kad ši instrukcija skirta keliems produkto modeliams. Skirtumai tarp modelių instrukcijoje aiškiai nurodyti.

	Svarbi informacija ir naudingi patarimai.
	Pavojus gyvybei ir turtui.
	Elektros smūgio pavojus.
	Produkto pakuotės yra pagamintos iš perdirbimų medžiagų pagal nacionalines aplinkosaugos taisykles.

INFORMATION



ENERGY



SUPPLIER'S NAME

MODEL IDENTIFIER (*)

A

A

.Produkto duomenų bazėje saugomą modelio informaciją galima pasiekti užėjus į nurodytą svetainę ir suradus jūsų modelio identifikatorių (*), esantį energijos etiketėje.





<https://eprel.ec.europa.eu/>

1 Saugumas ir aplinkosaugos instrukcijos	3	4 Paruošimas	17
1.1. Bendroji sauga	3	4.1. Kaip taupyti energiją	17
1.1.1 HC įspėjimas	5	4.2. Pirmasis įjungimas	17
1.1.2 Modeliams su vandens fontanu	5	5 Prietaiso naudojimas	18
1.2. Numatytoji paskirtis	5	5.1. Indikatorių skydelis	18
1.3. Vaikų saugumas	5	5.2. Vandens filtro pakeitimo įspėjimo įjungimas	29
1.4. Atitiktis EEA direktyvai ir atitarnavusio gaminio sutvarkymas:	5	5.3. Daržovių dėžė su drėgmės valdymu	31
1.5. Atitiktis RoHS direktyvai	6	5.4. Vandens fontano naudojimas	31
1.6. Informacija apie pakuotę	6	5.5. Fontano vandens talpos pildymas	31
2 Šaldytuvas	7	5.6. Vandens talpos valymas	32
2 Šaldytuvas	8	5.7. Vandens / ledo paėmimas	33
3 Įrengimas	9	5.8. Lašėjimo padėklas	33
3.1. Tinkama įrengimui vieta	9	5.9. Nulinio šaldymo skyrius	34
3.2. Plastikinių kaiščių pritvirtinimas	9	5.10. Dėžės daržovėms	34
3.3. Atramų reguliavimas	10	5.11. Mėlyna šviesa / „HarvestFresh“	34
3.4. Maitinimo prijungimas	10	5.12. Jonizatorius	34
3.5. Vandens prijungimas	11	5.13. Minibaras	34
3.6. Vandens žarnos prijungimas prie produkto	12	5.14. Kvapų filtras	34
3.7. Prijungimas prie vandens linijos	12	5.15. „Icematic“ ir indelis ledui	35
3.8. Produktams, naudojantiems butelius rūgštims	13	5.16. Ledo gaminimas	35
3.9 Vandens filtras	13	5.17. Šviežių produktų užšaldymas	37
3.9.1. Išorinio filtro tvirtinimas prie sienos (pasirinktinis)	14	5.18. Užšaldytų produktų laikymo rekomendacijos	37
3.9.2. Vidinis filtras	15	5.19. Giluminis užšaldymas	37
		5.20. Produktų sudėjimas	38
		5.21. Atidarytų durelių signalas	38
		5.22. Vidinė lemputė	38
		6 Priežiūra ir valymas	39
		6.1. Kaip išvengti blogų kvapų	39
		6.2. Plastikinių paviršių apsauga	39
		7 Trikčių diagnostika	40

1 Saugumas ir aplinkosaugos instrukcijos

Šiame skyriuje pateikiama saugumo informacija, skirta padėti išvengti sužalojimų ir turto pažeidimų. Nesilaikant šių instrukcijų visos garantijos prietaisui nustos galioti.

Naudojimo paskirtis

	ĮSPĖJIMAS: Pasirūpinkite, Kad Ventilacijos Angos, Esančios Prietaiso Korpusė Arba Įmontuotoje Struktūroje, Visiškai Nebūtų Užblokuotos.
	ĮSPĖJIMAS: Nenaudokite Mechaninių Ar Kitų Priemonių, Kad Paspartinumėte Atitirpinimo Procesą, Išskyrus Pagal Gamintojo Rekomendacijas.
	ĮSPĖJIMAS: Nesugadinkite Šaldymo Kontūro.
	ĮSPĖJIMAS: Elektrinių Prietaisų Nenaudokite Prietaiso Viduje Esančiuose Maisto Laikymo Skyriuose, Nebent Jie Yra Tokio Tipu, Kurį Rekomenduoja Gamintojas.

Šis prietaisas yra skirtas naudoti buitiniams ir kitoms panašiomis sąlygomis, pvz.:

- darbuotojų virtuvėse, esančiose parduotuvėse, biuruose ir kitoje darbo aplinkoje;
- ūkių namuose ir klientams, skirtose viešbučių, motelių ir kitoje gyvenamojoje aplinkoje;
- nakvynę su pusryčiais siūlančiose įstaigose;
- maitinimo ir panašių nemažmeninių paslaugų atveju.

1.1. Bendroji sauga

- Šis prietaisas neskirtas naudoti asmenims su fiziniams, protiniams ir jutimiesiems sutrikimais, jei jų tinkamai neapmoko kitas asmuo, bei vaikams. Prietaisu tokie asmenys gali naudotis tik prižiūrimi ir tinkamai instruktuoti už jų saugumą atsakingo asmens. Neleiskite su prietaisu žaisti vaikams.
- Jei prietaisas sugedo, atjunkite jį nuo elektros tinklo.
- Atjungę palaukite bent 5 minutes prieš vėl įjungdami prietaisą. Kai prietaiso nenaudojate, jį išjunkite. Nelieskite kištuko šlapiomis rankomis! Netraukite kištuko už laido, visada laikykite už kištuko.
- Nejunkite šaldytuvo į klibantį elektros lizdą.
- Atjunkite prietaisą, kai atliekate įrenginio, priežiūros, valymo ir remonto darbus.
- Jei prietaiso kurį laiką nenaudokite, išjunkite elektros lizdo kištuką ir išimkite maisto produktus.
- Nevalykite šaldytuvo ir netirpdykite ledo garu ar garinio valymo įrenginiais. Dėl garo kontakto su dalimis, kuriomis teka elektra, gali kilti trumpasis jungimas arba ištikti elektros smūgis!
- Neplaukite prietaiso purkšdami ar pildami ant jo vandenį! Elektros smūgio pavojus!
- Nekuomet nenaudokite gaminio, jei gaminio viršuje arba galinėje pusėje esantis skyrius su elektroninėmis spausdintinėmis plokštėmis viduje yra atidarytas (elektroninių spausdintinių plokščių dangtis) (1).

Saugumas ir aplinkosaugos instrukcijos

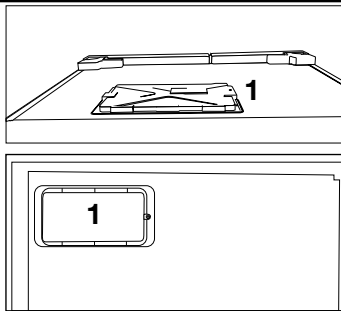

- Jei prietaisas sugedo, jo nenaudokite, nes gali trenkti elektros smūgis. Prieš ką nors darydami susisiekite su įgaliotąja aptarnavimo tarnyba.
- Įjunkite prietaisą į žemintą elektros lizdą. Įžeminimą turi atlikti kvalifikuotas elektrikas.
- Jei prietaisas turi LED lempučių, jei jas reikia keisti arba jos sugedo, kreipkitės į įgaliotąją aptarnavimo tarnybą.
- Nelieskite šaldytų maisto produktų šlapiomis rankomis! Jie gali lipti prie rankų!
- Nedėkite į šaldiklį butelių ir skardinių su skysčiais. Jie gali sprogti!
- Skysčius statykite talpose stačiai, sandariai uždarę dangtelius.
- Prie prietaiso nepurkškite degių medžiagų, nes jos gali užsidegti ar sprogti.
- Nelaikykite šaldytuve degių medžiagų ir produktų su degiomis dujomis (aerzolių ir pan.).
- Nedėkite talpų su skysčiais ant prietaiso. Ant dalių, kuriomis teka elektra, išbėgusių skysčių kyla elektros smūgio ir gaisro pavojus.
- Saugokite prietaisą nuo lietaus, sniego, tiesioginių saulės spindulių ir vėjo. Kai prietaisą perkeliate į kitą vietą, netraukite jo už durų rankenos. Rankena gali atlūžti.
- Saugokite, kad prietaise neįstrigtų ranka ar kita kūno dalis.

- Nelipkite ir nesiremkite į dureles, stalčius ir pan. Dėl to prietaisas gali nukristi ir būti pažeistas.
- Nepripauskite elektros laido.
- Statant prietaisą, įsitinkite, ar maitinimo laidas niekur nestringa ir nėra pažeistas.
- Prietaiso užpakalinėje dalyje nemontuokite nešiojamų ilgintuvų su keliais lizdais arba nešiojamų maitinimo blokų.

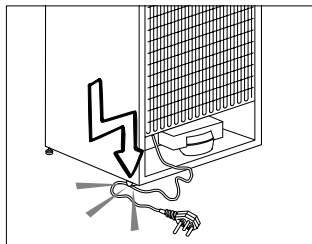

- Jūsų Side by Side šaldytuvui reikia vandens jungties. Jei vandens čiaupo dar nėra, ir turite skambinti santechnikui, atkreipkite dėmesį: Jei jūsų namuose įrengtas grindinis šildymas, turėkite omenyje, kad gręždami skylės betoninėse lubose galite pažeisti šią šildymo sistemą.
- Vaikai nuo 3 iki 8 metų gali naudotis šaldymo prietaisais, t. y., sudėti į juos ir išimti iš jų produktus.
- Laikykites šių nurodymų, kad maisto produktai nebūtų užteršti:
- ilgai nelaikykite atidarytų prietaiso durų, priešingu atveju temperatūra jo skyriuose gali ženkliai pakilti, reguliariai valykite su maistu galinčius liestis paviršius ir pasiekiamas vandens išleidimo sistemas, išvalykite vandens talpyklas, jeigu jomis nebuvo naudotas 48 h; praplaukite prie vandentiekio prijungtą vandens sistemą, jeigu vanduo nebuvo leistas 5 dienas, žalią mėsą ir žuvį šaldytuve laikykite sudėję į tinkamus indus, kad ji nesiliestų arba nevarvėtų

Saugumas ir aplinkosaugos instrukcijos

ant kitų maisto produktų, dviem žvaigždutėmis pažymėti šaldyto maisto skyriai yra skirti laikyti iš anksto sušaldytą maistą, laikyti arba gaminti ledus bei gaminti ledo kubelius, viena, dviem arba trimis žvaigždutėmis pažymėti skyriai nėra skirti šaldyti šviežių maistą, jeigu šaldymo prietaisas ilgą laiką bus paliktas tuščias, išjunkite jį, atitirpinkite, išvalykite, išdžiovinkite ir palikite dureles atviras, kad prietaise neatsirasų pelėsis.

1.1.1 HC įspėjimas

Jei prietaise yra aušinimo sistema su R600a dujomis, saugokite aušinimo sistemą ir vamzdžius nuo pažeidimo, perveždami ir naudodami prietaisą. Šios dujos yra degios. Jei aušinimo sistema pažeista, patraukite produktą saugiu atstumu nuo liepsnos ir iškart gerai išvėdinkite patalpą.



Etiketėje ant vidinės pusės kairėje nurodyta, kokio tipo dujos naudojamos prietaise.

1.1.2 Modeliams su vandens fontanu

- Slėgis šalto vandens įvade neturi viršyti 90 psi (620 kPa). Jei slėgis jūsų vandens sistemoje viršija 80 psi (550 kPa), joje turi būti sumontuotas slėgio ribojimo vožtuvas. Jei nežinote, kaip patikrinti vandens slėgį, kreipkitės į santehnikos specialistą.
- Jeigu jūsų vandentiekio sistemoje kyla hidraulinių smūgių pavojus, visada privalote naudoti apsaugos nuo hidraulinių smūgių įrangą. Pasitarkite su santehnikos specialistu, jeigu nesate užtikrinti, kad jūsų vandentiekio sistemoje nėra hidraulinių smūgių pavojaus.
- Negalima montuoti karšto vandens įvade. Saugokite žarnas nuo užšalimo. Darbinė vandens temperatūra turi būti nuo 33 °F (0,6 °C) iki 100 °F (38 °C).

- Naudokite tik geriamąjį vandenį

1.2. Numatytoji paskirtis

- Prietaisas yra skirtas naudoti namuose. Jis neskirtas komerciniam naudojimui.
- Prietaisas skirtas tik maisto produktams ir gėrimams laikyti.
- Nelaukiškite jame produktų, kuriems reikia tiksliai reguliuojamos temperatūros (vakcinų, vaistų, kuriems reikia konkrečios temperatūros, medicininės paskirties priemonių ir pan.).
- Gamintojas neprisiima atsakomybės už pažeidimus dėl netinkamo ar neatsargaus naudojimo.
- Originalios atsarginės dalys tiekiamos 10 metų nuo gaminio įsigijimo dienos.

1.3. Vaikų saugumas

- Laikykite pakuotes vaikams nepasiekiamoje vietoje.
- Neleiskite su prietaisu žaisti vaikams.
- Jei ant durelių yra užraktas, laikykite raktą vaikams nepasiekiamoje vietoje.

1.4. Atitiktis EEJA direktyvai ir atitarnavusio gaminio sutvarkymas:

Šis gaminys atitinka ES EEJA direktyvą (2012/19/ES). Šis gaminys žymimas elektros ir elektroninės įrangos atliekų (EEJA) simboliu.



Šis simbolis reiškia, kad, kai produktas tampa nebenaudojamas, jo negalima šalinti kartu su kitomis buitinėmis atliekomis. Panaudotą prietaisą būtina pristatyti į elektros ir elektroninių prietaisų surinkimo ir perdirbimo punktą. Norėdami sužinoti, apie surinkimo ir perdirbimo punktus - susisiekite su vietos institucijomis arba pardavėju. Kiekvienas atliekame svarbų vaidmenį saugodami gamtą ir perdirbdami senus buitinius prietaisus. Atitinkamas panaudotų buitinių prietaisų šalinimas padeda išvengti neigiamos žalos gamtai ir žmogaus sveikatai.

1.5. Atitiktis RoHS direktyvai

Jūsų įsigytas gaminytis atitinka ES RoHS direktyvą (2011/65/ES). Jame nėra direktyvoje nurodytų kenksmingų ar draudžiamų medžiagų.

1.6. Informacija apie pakuotę



Šio gaminio pakavimo medžiagos pagamintos iš pakartotinai panaudojamų medžiagų, atsižvelgiant į mūsų nacionalinius aplinkosaugos reglamentus.

Neišmeskite pakavimo medžiagų kartu su buitineis arba kitomis atliekomis. Jas atiduokite į vietinių valdžios institucijų nurodytus pakavimo medžiagų surinkimo punktus.

2 Šaldytuvas

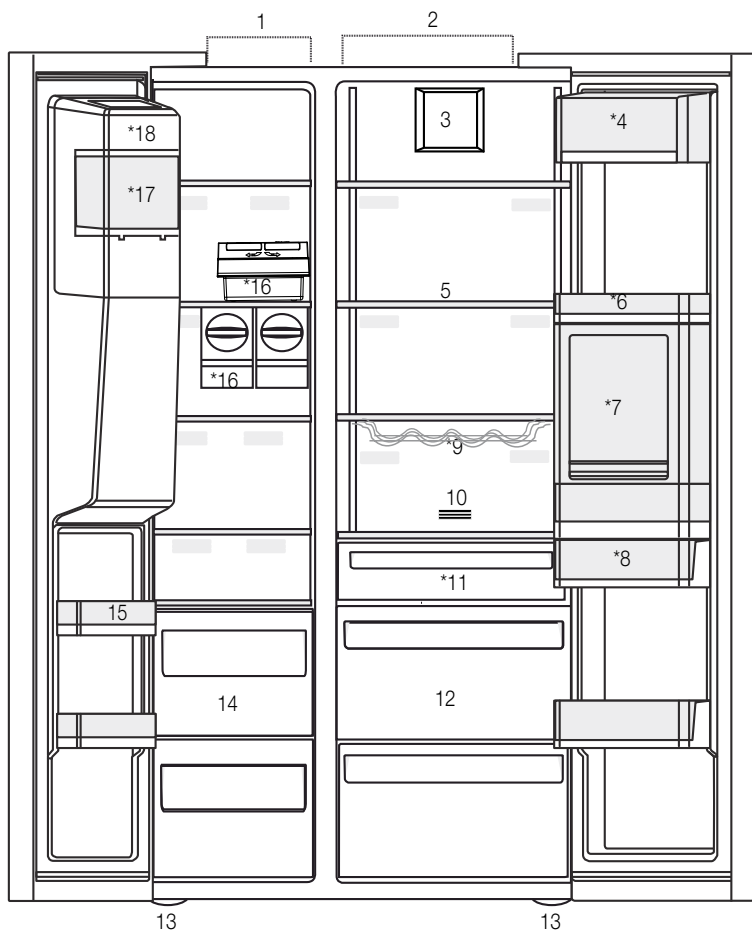

- 1- Šaldiklio kamera
 - 2- Aušinimo kamera
 - 3- Ventilatorius
 - 4- Sviesto ir sūrio skyrius
 - 5- Stiklinės lentynos
 - 6- Aušinimo skyriaus durelių lentynos
 - 7- Minibaras
 - 8- Vandens talpa
 - 9- Butelių lentyna
 - 10- Kvapų filtras
 - 11- Nulinio šaldymo skyrius
 - 12- Dėžės daržovėms
 - 13- Reguliuojami stoveliai
 - 14- Šaldyto maisto laikymo skyriai
 - 15- Šaldiklio skyriaus durelių lentynos
 - 16- „IceMatic“
 - 17- Ledo dėžutė
 - 18- Dekoratyvinis ledo dėžutės dangtelis
- *Pasirinktinai



*Pasirinktinai: šioje instrukcijoje pateikiamos iliustracijos yra sąlyginės ir gali skirtis nuo konkretaus jūsų prietaiso. Jei jūsų prietaise tokių dalių nėra, informacija apie jas taikoma kitiems prietaiso modeliams.

2 Šaldytuvas

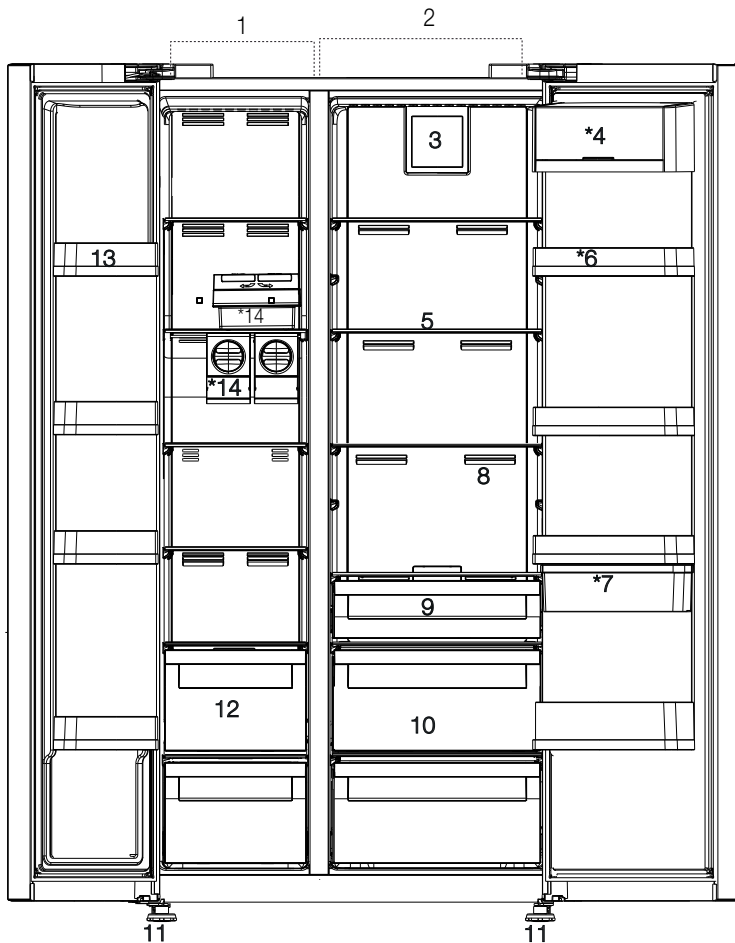

*Pasirinktinai: šioje instrukcijoje pateikiamos iliustracijos yra sąlyginės ir gali skirtis nuo konkretaus jūsų prietaiso. Jei jūsų prietaise tokių dalių nėra, informacija apie jas taikoma kitiems prietaiso modeliams.

3 Įrengimas

3.1. Tinkama įrengimui vieta

Dėl prietaiso įrengimo kreipkitės į įgaliotąjį aptarnavimo centrą. Kaip paruošti prietaisą, žr. informaciją naudojimo instrukcijoje, įsitikinkite, kad yra reikalingi vandens ir elektros linijų prievadai. Jei jų nėra, susisiekite su elektriку ir santechniku, kad juos įrengtų.



ĮSPĖJIMAS: Gamintojas neprisiima atsakomybės už žalą, atsiradusią dėl to, kad darbus atliko neįgalioti asmenys.



ĮSPĖJIMAS: Įrengiant prietaisą turi būti atjungtas nuo elektros tinklo. To nepadarius galima sunkiai ar net mirtinai susižaloti!



ĮSPĖJIMAS: Jei durys per siauros ir prietaisas pro jas netelpa, nuimkite duris ir pasukite prietaisą šonu; jei ir tai nepadeda, kreipkitės į įgaliotąjį aptarnavimo centrą.

- Statykite prietaisą ant lygaus paviršiaus, kad jis nevibruotų.
- Statykite prietaisą bent 30 cm atstumu nuo kaitlentės ir kitų šilumos šaltinių ir bent 5 cm atstumu nuo elektrinių orkaitių.
- Saugokite prietaisą nuo tiesioginių saulės spindulių ir nelaikykite drėgnoje aplinkoje.
- Kad prietaisas veiktų tinkamai, reikia pasirūpinti gera oro cirkuliacija. Jei prietaisą statote į nišą, palikite bent 5 cm tarp prietaiso, sienų ir lubų.
- Nestatykite prietaiso aplinkoje, kur temperatūra nukrenta iki žemesnės nei -5°C .

3.2. Plastikinių kaiščių pritvirtinimas

Su prietaisu pateikiami plastikiniai kaiščiai, kurie leidžia užtikrinti pakankamą oro cirkuliaciją tarp prietaiso ir sienų.

1. Norėdami juos pritvirtinti, atsukite varžtus nuo šaldytuvo ir prisukite varžtus, pateiktus su kaiščiais.

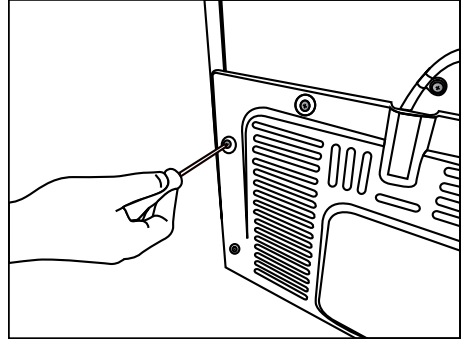

2. Pritvirtinkite 2 plastikinius kaiščius ant ventiliacijos dangtelio, kaip pavaizduota į pav.

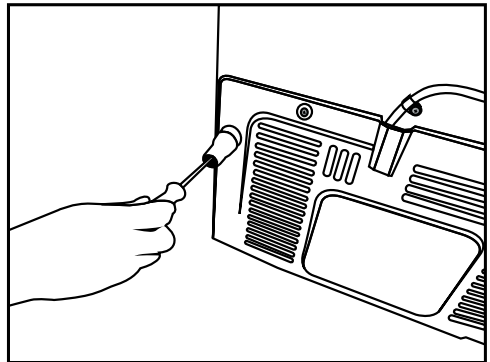

Įrengimas

3.3. Atramų reguliavimas

Jei prietaisas stovi nestabiliai, pareguliuokite priekines atramas pasukdami į kairę arba į dešinę.

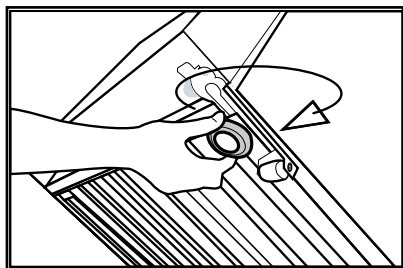
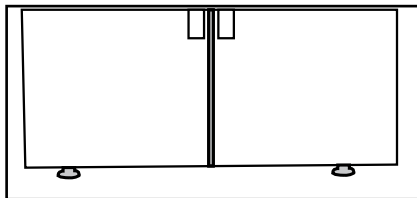

Norėdami pareguliuoti duris vertikaliai, atlaisvinkite tvirtinimo veržlę apačioje, sukite reguliavimo veržlę (prieš / pagal laikrodžio rodyklę), priklausomai nuo durų padėties, užveržkite tvirtinimo veržlę galutinėje padėtyje. Norėdami pareguliuoti duris horizontaliai, atlaisvinkite tvirtinimo varžtą viršuje, sukite reguliavimo varžtą (prieš / pagal laikrodžio rodyklę) iš šono, priklausomai nuo durų padėties, užveržkite tvirtinimo veržlę viršuje galutinėje padėtyje.

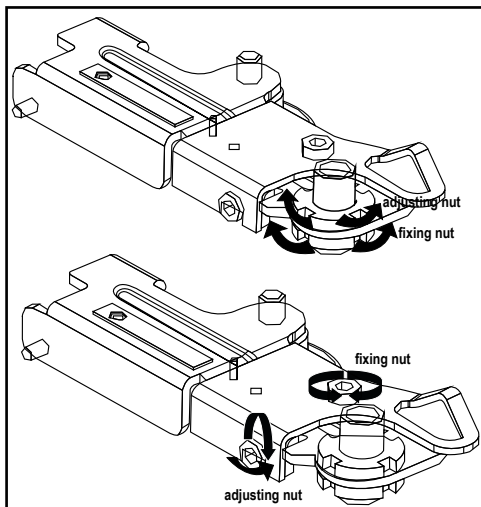

3.4. Maitinimo prijungimas



ĮSPĖJIMAS: Nenaudokite ilgintuvų ar paskirstymo lizdų.



ĮSPĖJIMAS: Pažeistą maitinimo laidą turi pakeisti įgaliotoji aptarnavimo tarnyba.



Jei šalia statote du aušintuvus, tarp jų palikite bent 4 cm tarpą.

- Mūsų įmonė neprisiima atsakomybės dėl pažeidimų, atsiradusių dėl to, kad prietaisas nebuvo prijungtas ir įžemintas pagal nacionalines taisykles.
- Pastačius prietaisą maitinimo laido kištukas turi būti lengvai pasiekiamas.
- Prietaisą junkite prie įžeminto lizdo su 220-240 V / 50 Hz įtampa. Prie kištuko turi būti 10-16 A saugiklis.
- Nenaudokite kelių jungčių kištuko su ilgintuvu ar be jo.

3.5. Vandens prijungimas

(Pasirinktina)



ĮSPĖJIMAS: Atjunkite prietaisą ir vandens siurbį (jei jis yra), kol vyksta prijungimas.

Prietaiso vandens tiekimo liniją, filtro ir rūgšties butelių jungtis turi atjungti įgaliotoji tarnyba. Prietaisą galima prijungti prie jungiamojo rūgšties butelio arba tiesiai prie vandens tiekimo linijos, tai priklauso nuo modelio. Kad būtų galima prijungti, iš pradžių prie prietaiso reikia prijungti vandens tiekimo žarną.

Patikrinkite, ar su jūsų modeliu pristatytos tokios dalys:

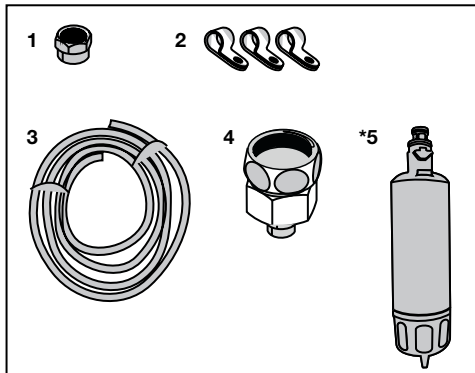

1. Jungtis (1 vnt.): skirta prijungti vandens žarną prie prietaiso galinės pusės.
2. Žarnų spaustukai (3 vnt.): skirti pritvirtinti vandens žarną prie sienos.
3. Vandens žarna (1 vnt., 5 metrų, 1/4 col. skersmens): skirta vandens tiekimui prijungti.
4. Čiaupo adapteris (1 vnt.): turi porėtą filtrą, skirtą prijungti prie šalto vandens tiekimo linijos.
5. Vandens filtras (1 vnt., *pasirinktina): skirtas prijungti prietaisą prie vandens tiekimo linijos. Jei yra rūgšties butelis, vandens filtras nereikalingas.

Įrengimas

3.6. Vandens žarnos prijungimas prie produkto

Norėdami prijungti prie prietaiso vandens žarną:

1. Nuimkite žarnos antgalio adapterio jungtį prietaiso galinėje pusėje ir prakiškite žarną per jungtį.

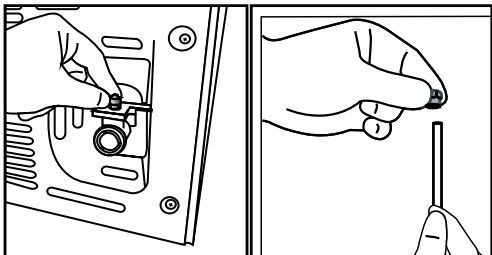

2. Sandariai įstumkite vandens žarną žemyn ir prijunkite prie žarnos antgalio adapterio.

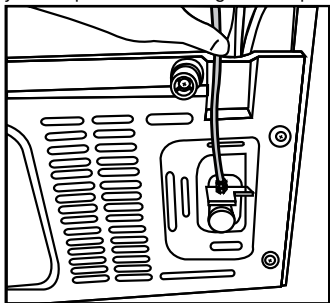

3. Rankiniu būdu priveržkite jungtį ant žarnos antgalio adapterio. Taip pat galima jungtį priveržti veržliarakčiu ar replėmis.

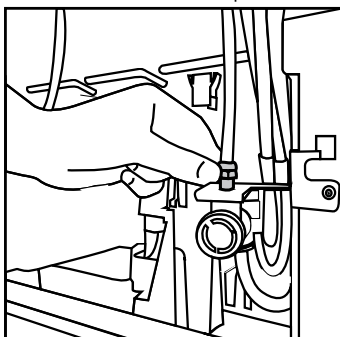

4. Kitą žarnos galą prijunkite prie vandens tiekimo linijos (žr. 3.7 sk.) arba, jei naudojamas rūgštis butelis, prie vandens siurblio (žr. 3.8 sk.).

3.7. Prijungimas prie vandens linijos (Pasirinktinai)

Kad prietaisai būtų galima prijungti šalto vandens tiekimo linijai, namuose ant šalto vandens vamzdžio turi būti įrengta standartinė 1/2 col. vožtuvo jungtis. Jei jos nėra arba nesate tikri, kreipkitės į santėchniką.

1. Atjunkite jungtį (1) nuo čiaupo adapterio (2).

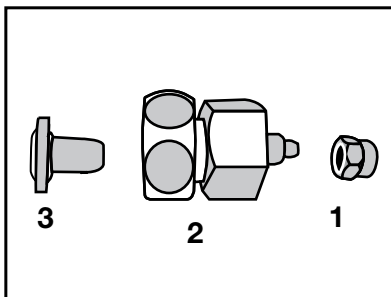

2. Prijunkite adapterį prie vandens tiekimo linijos.
3. Prijunkite jungtį aplink vandens žarną.

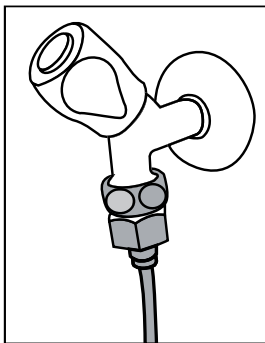

4. Pritvirtinkite jungtį prie čiaupo adapterio ir priveržkite ranka arba su instrumentu.

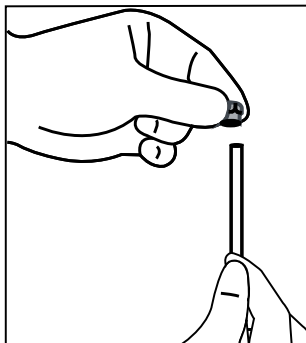

Įrengimas

5. Kad žarnos nepažeistumėte, ji nepasislinktų ar neatsijungtų, atitinkamai pritvirtinkite vandens žarną pateikiamais spaustukais.

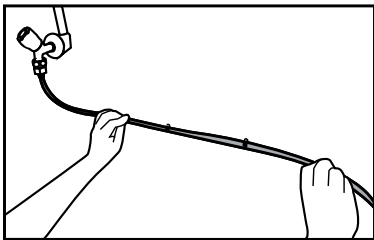
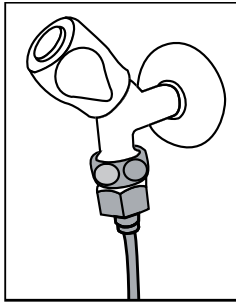

2. Kitą vandens žarnos galą prijunkite prie vandens siurblio įstumdami žarną į siurblio žarnos įvadą.

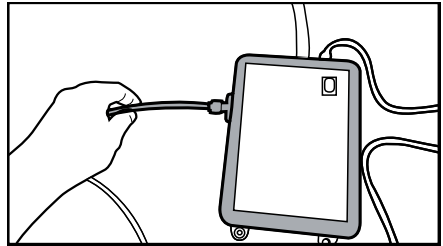

3. Įstatykite ir pritvirtinkite siurblio žarną rūgšties butelyje.

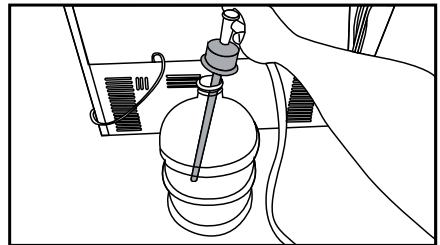

4. Kai jungtis sujungiama, įjunkite ir paleiskite vandens siurblių.



ĮSPĖJIMAS: Atsukę čiaupą patikrinkite, kad pro žarnos galus nebėga vanduo. Jei vanduo bėga, užsukite vožtuvą ir priveržkite visas jungtis veržliarakčiu arba replėmis.

3.8. Produktams, naudojamiems rūgštims

(Pasirinktinai)

Kad prietaiso vandens linijai būtų galima naudoti rūgšties butelį, reikia įrengti vandens siurblių, rekomenduojamą įgaliotosios aptarnavimo tarnybos.

1. Vieną pateiktos vandens žarnos galą prijunkite prie prietaiso (žr. 3.6 sk.) ir vadovaukitės instrukcijomis žemiau.

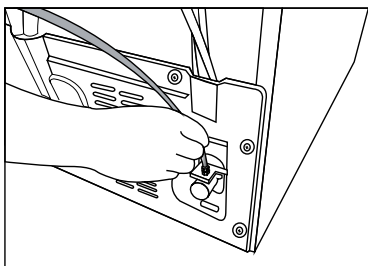

Įjungę siurblių 2-3 minutes palaukite, kol jis pasieks reikalingą veikimo našumą.



Įjungę siurblių 2-3 minutes palaukite, kol jis pasieks reikalingą veikimo našumą.



Kai naudojamas rūgšties butelis, vandens filtro naudoti nereikia.

3.9 Vandens filtras

(Pasirinktinai)

Prietaise, priklausomai nuo modelio, gali būti vidinis arba išorinis filtras. Norėdami prijungti vandens filtrą, laikykitės šių nurodymų.

Įrengimas

3.9.1. Išorinio filtro tvirtinimas prie sienos (pasirinktinis)



ĮSPĖJIMAS: Netvirtinkite filtro prie prietaiso.

Patikrinkite, ar su jūsų modeliu pristatytos tokios dalys:

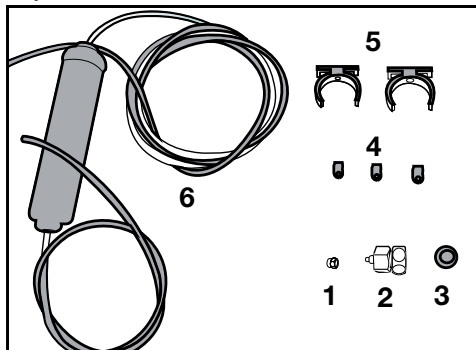

1. Jungtis (1 vnt.): skirta prijungti vandens žarną prie prietaiso galinės pusės.
 2. Čiaupo adapteris (1 vnt.): skirtas prijungti prie šalto vandens tiekimo linijos.
 3. Porėtas filtras (1 vnt.)
 4. Žarnų spaustukai (3 vnt.): skirti pritvirtinti vandens žarną prie sienos.
 5. Filtro prijungimo įtaisas (2 vnt.): skirtas pritvirtinti filtrą prie sienos.
 6. Vandens filtras (1 vnt.): skirtas prijungti prietaisą prie vandens tiekimo linijos. Jei naudojamas rūgštis butelis, vandens filtras nebūtinai.
1. Prijunkite adapterį prie vandens tiekimo linijos.
 2. Nustatykite vietą, kur tvirtinsite išorinį filtrą. Pritvirtinkite filtro prijungimo įtaisą (5) prie sienos.
 3. Prijunkite filtrą statmenai ant filtro prijungimo prietaiso, kaip pavaizduota etiketėj. (6)

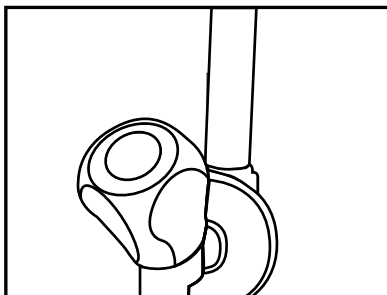

4. Junkite vandens žarną, išeinančią iš filtro viršutinės dalies, prie prietaiso vandens jungties adapterio (žr. 3.6 sk.)

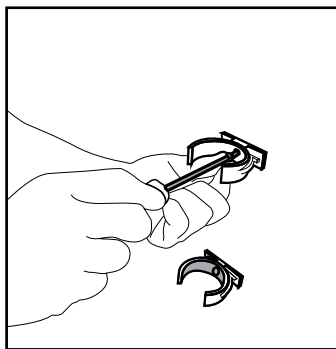

Prijungus vaizdas turi būti toks.

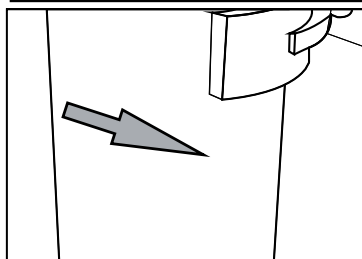
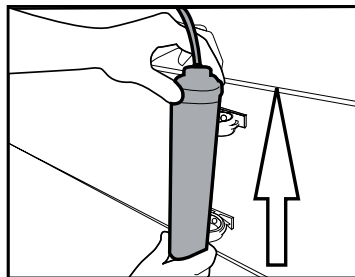

Įrengimas

3.9.2. Vidinis filtras

Su prietaisu pateikiamas vidinis filtras pristatant nėra sumontuotas. Kaip sumontuoti filtrą, žr. instrukcijas toliau.

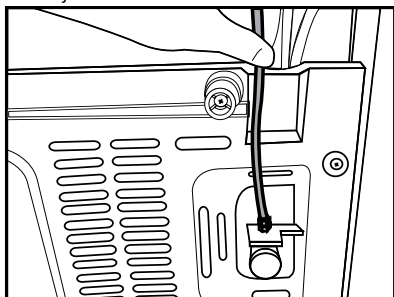

Vandens linija:

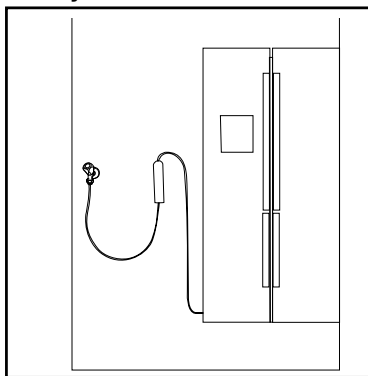

Butelyje linija:

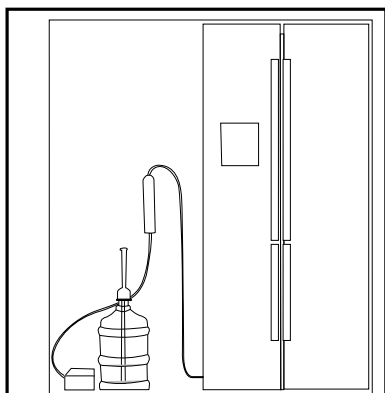

1. „Ice Off“ indikatorius montuojant filtrą turi būti išjungtas. Paspausdami mygtuką „Ice“ ekrane įjunkite ON-OFF indikatorių.

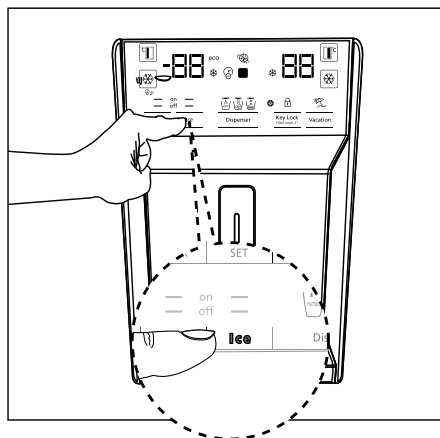

2. Ištraukite dėžę daržovėms (a), kad prieitumėte prie vandens filtro.

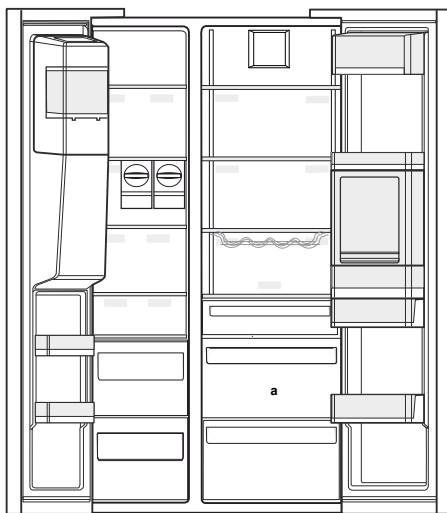

Nenaudokite pirmųjų 10 stiklinių vandens po filtro prijungimo.

Įrengimas

3. Ištraukite vandens filtro apėjimo dangtelį.



Nuėmus dangtelį gali nuvarvėti keli vandens lašai, tai yra normalu.

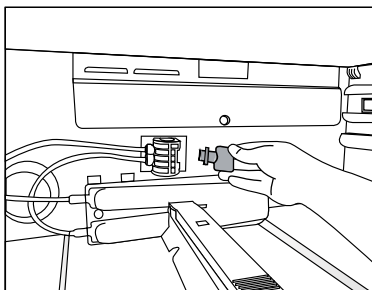

4. Įstatykite į mechanizmą vandens filtrą ir paspauskite, kad jis užsifikuotų.

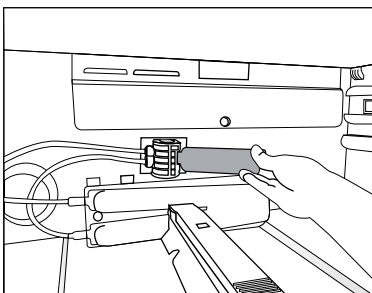

5. Dar kartą paspauskite ekrano mygtuką „Ice“, kad režimas „Ice Off“ išsijungtų.



Vandens filtras išvalys kai kurias pašalines daleles, esančias vandenyje. Vandenyje esančių mikroorganizmų jis neišvalo.



Kaip įjungti filtro pakeitimo laikotarpio pranešimą, žr. 5.2 sk.

4 Paruošimas

4.1. Kaip taupyti energiją



Prijungiant prietaisą prie energijos taupymo sistemos kyla pavojus jį sugadinti.

- Laisvai stovinčiam prietaisui; „Šis šaldymo prietaisas nėra skirtas naudoti vietoje įmontuojamo prietaiso.
- Nelaikykite ilgą laiką atidarytų šaldytuvo durelių.
- Nedėkite į šaldytuvą karšto maisto ar skysčio.
- Neperpildykite šaldytuvo, nes dėl užstotų ventiliacijos angų šaldymas bus ribotas.
- Energijos sąnaudų vertė, nurodyta šaldytuvui, buvo matuojama išėmus šaldiklio kameros viršutinę lentyną, kitos lentynos ir apatinis stalčius buvo vietoje, buvo nustatyta maksimali apkrova. Viršutinę stiklinę lentyną galima naudoti priklausomai nuo norimo šaldyti maisto produktų dydžio ir formos.
- Priklausomai nuo prietaiso ypatybių, šaldytų produktų atšildymas aušinimo kameroje padeda taupyti elektros energiją ir išsaugoti maisto kokybę.
- Kadangi karštas ir drėgnas oras tiesiogiai neįsiskverbia į produktą, jei durys uždarytos, produktas optimizuosis sąlygomis, kurių pakanka maistui apsaugoti. Tokiomis sąlygomis, funkcijos ir komponentai, pavyzdžiui, kompresorius, ventiliatorius, šildytuvai, atitirpinimo funkcija, apšvietimas, monitorius ir kt., veikia tik pagal poreikius suvartoti kuo mažiau energijos.
- Šaldymo kameros dėžės ir stalčiai padeda sumažinti elektros sąnaudas ir užtikrinti geresnę produktų kokybę, todėl visada juos naudokite.
- Maisto produktų kontaktas su temperatūros jutikliu šaldiklio kameroje gali padidinti prietaiso elektros sąnaudas. Stebėkite, kad prie jutiklio niekas nesiliestų.
- Pasirūpinkite, kad maisto produktai nesiliestų prie aušinimo kameros temperatūros jutiklio.

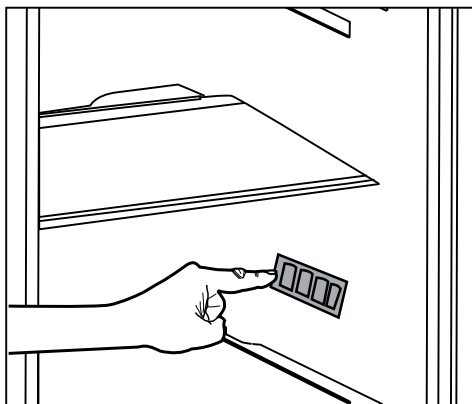

4.2. Pirmasis įjungimas

Prieš naudodamiesi šaldytuvu imkitės reikalingų priemonių pagal instrukcijas skyriuose apie saugumą ir aplinkos apsaugą bei įrengimą.

- Leiskite prietaisui paveikti be maisto produktų bent 6, neatidarinėkite durelių, jei tai nėra neišvengiamai būtina.



Kai įsijungs kompresorius, išgirsite triukšmą. Tai normalu, garsas girdisi, net jei kompresorius neveikia, nes aušinimo sistemoje cirkuliuoja slėgio veikiami skysčiai ir dujos.



Kad priekiniai šaldytuvo kraštai gali būti šilti, yra normalu. Šios zonos yra numatytos būti šiltos, kad viduje nesikaupytų kondensatas.



Kai kurių modelių instrumentų skydelis automatiškai išsijungs po 5 minučių po durelių uždarymo. Jis vėl įsijungs paspaudus bet kurį mygtuką arba atidarius dureles.

5 Prietaiso naudojimas

5.1. Indikatorių skydelis

Indikatorių skydelis gali skirtis priklausomai nuo prietaiso modelio.

Naudotis šaldytuvu padeda vaizdiniai ir garsiniai signalai ir funkcijos.

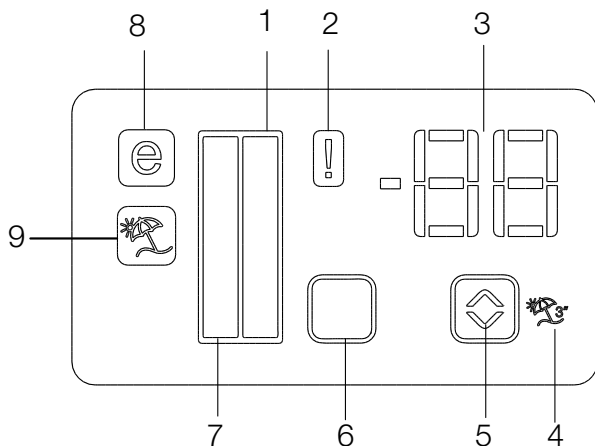

1. Aušinio kameros indikatorius
2. Elektros tiekimo triktis / aukšta temperatūra / įspėjimas apie klaidą
3. Temperatūros indikatorius
4. Atostogų režimo indikatorius
5. Temperatūros reguliavimo mygtukas
6. Kamerų pasirinkimo mygtukas
7. Aušinio kameros indikatorius
8. Ekonominio režimo indikatorius
9. Atostogų režimo indikatorius

***Pasirinktina**





***Pasirinktina:** Iliustracijos šiame vadove yra nuorodinės, jos gali tiksliai neatitikti jūsų prietaiso. Jei jūsų prietaise tokių dalių nėra, informacija apie jas taikoma kitiems prietaiso modeliams.

1. Aušinimo kameros indikatorius

Aušinimo kameros lemputė įsijungia reguliuojant temperatūrą aušinimo kameroje.

2. Elektros tiekimo triktis / aukšta temperatūra / įspėjimas apie klaidą

Šis indikatorius () dega esant elektros tiekimo trikčiams, dėl to pakilus aukštai temperatūrai bei esant įspėjimų apie klaidas. Jei ilgą laiką netiekama elektra, skaitmeniniame ekrane mirksi aukščiausia temperatūra, pasiekta šaldiklio skyriuje. Ištrinkite įspėjimą spausdami () bet kurį mygtuką arba signalo išjungimo mygtuką po to, kai patikrinate maisto produktus šaldiklio skyriuje. Indikatorius įsijungia, jei šaldytuvas tinkamai nešaldo arba jutiklis sugenda. Jei įsijungė šis jungiklis, prie šaldiklio skyriaus temperatūros indikatorius šviečia „E“ su skaičiais, pvz., 1, 2, 3, taip žymima temperatūros indikatorius klaida šaldymo skyriuje. Šie indikatorius skaičiai reiškia klaidos kodus, kurie suteikia informacijos techninio aptarnavimo darbuotojams.

3. Temperatūros indikatorius

Rodo aušinimo ir šaldymo kameros temperatūras.

4. Atostogų režimo indikatorius

Norėdami įjungti šią funkciją, palaikykite nuspaustą atostogų režimo mygtuką 3 sekundes. Kai yra įjungtas atostogų režimas, aušinimo kameros temperatūros indikatorius rodo „-“ ir aušinimo kameroje šaldymas nevyks. Ši funkcija netinka, jei norite palikti šaldytuve maisto produktus. Kitos kameros bus aušinamos iki kiekvienai kamerai nustatytos temperatūros.

Norėdami režimą išjungti, dar kartą paspauskite atostogų režimo mygtuką ()

5. Temperatūros reguliavimo mygtukas

Kameros temperatūrų diapazonai gali būti nuo -24 °C iki -18 °C ir nuo 8 °C iki 1 °C.

6. Kameros pasirinkimo mygtukas

Šaldytuvo kameros pasirinkimo mygtuku galima persijungti tarp šaldytuvo ir šaldiklio kameros.

7. Šaldymo kameros indikatorius

Šaldiklio kameros lemputė įsijungia reguliuojant temperatūrą šaldiklio kameroje.

8. Ekonominio režimo indikatorius

Rodo, kad šaldytuvas veikia energijos taupymo režimu. Kai temperatūra šaldiklyje nustatyta -18 °C, veikia šis indikatorius.

9. Atostogų režimo indikatorius

Rodo, kad yra aktyvus atostogų režimas.

Prietaiso naudojimas



- Green: Display Off / Eco Mode
- Red: High Temperature / Door Open
- Blue: Quick Freeze / Quick Fridge
- White: interaction with product/
Display On after any interaction with buttons
- Yellow: Vacation





***Pasirinktinai:** Ilustracijos šiame vadove yra nuorodinės, jos gali tiksliai neatitikti jūsų prietaiso. Jei jūsų prietaise tokių dalių nėra, informacija apie jas taikoma kitiems prietaiso modeliams.

Prietaiso naudojimas

- 1- Elektros tiekimo nutrūkimas / aukšta temperatūra / įspėjimas apie klaidą
- 2- Šaldiklio skyriaus temperatūros nustatymas
- 3- Greitas šaldymas
- 4- Mygtukų užraktas
- 5- Atostogų funkcija
- 6- Greitas šaldymas šaldytuve
- 7- Šaldytuvo skyriaus temperatūros nustatymas
- 8- „Eco Fuzzy“
- 9- Signalo išjungimo įspėjimas
 - Įspėjimas apie aukštą temperatūrą: RAUDONA (1 Hz žybsėjimas)
 - Per 1 minutę atidarius dureles (kai įjungtas įspėjimas apie atidarytas dureles) užsidega RAUDONA lemputė.
 - Kai durelės atidarytos: BALTA
 - Taupymo režimas: ŽALIA
 - Greitasis užšaldymas: MĒLYNA
 - Greitas šaldymas šaldytuve: MĒLYNA
 - Atostogos: GELTONA
 - Išjungtas ekranas: ŽALIA
 - **Jei įjungtas vienas iš režimų: BALTA / taupymo režimas, greitas šaldymas, greitas šaldymas šaldytuve, atostogų režimas, uždarius dureles šių režimų spalva pradedama rodyti po 1 minutės. (Režimo spalva yra labiau dominuojanti nei ekrano būsenai).**

1. Elektros tiekimo triktis / aukšta temperatūra / įspėjimas apie klaidą

Šis indikatorius () dega esant elektros tiekimo trūkčiai, dėl to pakilus aukštai temperatūrai bei esant įspėjimų apie klaidas. Jei ilgą laiką netiekama elektra, skaitmeniniame ekrane mirksi aukščiausia temperatūra, pasiekta šaldiklio skyriuje. Ištrinkite įspėjimą spausdami () bet kurį mygtuką arba signalo išjungimo mygtuką po to, kai patikrinate maisto produktus šaldiklio skyriuje. Indikatorius įsijungia, jei šaldytuvus tinkamai nešaldo arba jutiklis sugenda. Jei įsijungė šis jungiklis, prie šaldiklio skyriaus temperatūros indikatoriaus šviečia „E“ su skaičiais, pvz., 1, 2, 3, taip žymima temperatūros indikatoriaus klaida šaldymo skyriuje. Šie indikatoriaus skaičiai reiškia klaidos kodus, kurie suteikia informacijos techninio aptarnavimo darbuotojams.

Šaldytuvus / Vadove nuorodinės

2. Šaldiklio skyriaus temperatūros nustatymas

Nustatyta šaldiklio skyriaus temperatūra.

Nuspaudus šį mygtuką, kad šaldiklio skyriuje atitinkamai galite nustatyti –18, –19, –20, –21, –22, –23 ir –24 laipsnių temperatūrą.

3. Greitas šaldymas

Paspauskite šį mygtuką norėdami įjungti greito šaldymo funkciją, bus įjungtas greito šaldymo indikatorius () .

Greito šaldymo indikatorius dega, kai įjungta greito šaldymo funkcija, o šaldytuvo skyriaus temperatūros indikatoriaus ekrane rodomas rodmuo –27. Norėdami šią funkciją atšaukti, dar kartą paspauskite greitojo šaldymo funkcijos mygtuką () . Greitojo šaldymo indikatorius užges ir iš naujo bus nustatytos normalios šaldytuvo nuostatos. Jei greito šaldymo funkcijos neatšauksite patys, ji bus automatiškai atšaukta po 24 valandų. Jei norite užšaldyti didelį kiekį šviežių produktų, mygtuką „Quick Freeze“ (greitas šaldymas) nuspauskite prieš įdėdami produktus į šaldiklio skyrių.

4. Mygtukų užraktas

Paspauskite ir 3 sekundes palaikykite nuspaudę signalo išjungimo mygtuką. Bus įjungtas mygtukų užrakto simbolis ir suaktyvintas mygtukų užraktas. Kai įjungta mygtukų užrakto funkcija, mygtukai neveikia. Dar kartą paspauskite ir 3 sekundes palaikykite nuspaudę signalo išjungimo mygtuką. Mygtukų užrakto simbolis užges ir mygtukų užrakto režimas bus išjungtas.

5. Atostogų funkcija

Norėdami įjungti atostogų funkciją, 3 sekundes palaikykite nuspaudę „Eco-fuzzy“ mygtuką: užsidegs atostogų režimo indikatorius () . Kai atostogų funkcija veikia, šaldytuvo skyriaus temperatūros indikatoriuje rodoma „- -“, o šaldytuvo skyrius nešaldomas. Naudodami šią funkciją maisto į šaldytuvo skyrių nedėkite. Kiti skyriai bus toliau vėsinami pagal nustatytas temperatūras.

Prietaiso naudojimas

Norėdami atšaukti šią funkciją, dar kartą paspauskite mygtuką **Atostogų funkcija**.

6. Greitas šaldymas šaldytuve

Kai įjungta greito šaldymo šaldytuve funkcija, greito šaldymo šaldytuve indikatorius dega (❄️), o šaldytuvo skyriaus temperatūros indikatorius ekrane rodomas rodmuo 1. Norėdami šią funkciją atšaukti, dar kartą paspauskite greito šaldymo šaldytuve funkcijos mygtuką. Greito šaldymo šaldytuve indikatorius užges ir iš naujo bus nustatytos normalios šaldytuvo nuostatos. Jei greito šaldymo šaldytuve funkcijos neatšauksite patys, ji bus automatiškai atšaukta po 1 valandos. Jei norite atvėsinti didelį kiekį šviežių produktų, mygtuką „Quick fridge“ (greitas šaldymas šaldytuve) nuspauskite prieš įdėdami produktus į šaldytuvo skyrių.

7. Šaldytuvo skyriaus temperatūros nustatymas

Paspaudus šį mygtuką šaldytuvo skyriuje atitinkamai galite nustatyti 8, 7, 6, 5, 4, 3, 2 ir 1 laipsnio temperatūrą.

8. „Eco Fuzzy“

Norėdami įjungti funkciją „Eco Fuzzy“, 1 sekundę palaikykite nuspaudę „Eco Fuzzy“ mygtuką. Šaldytuvams ims veikti taupiausiu režimu mažiausiai po 6 valandų ir užsidegs taupaus naudojimo indikatorius (🌿). Norėdami funkciją „Eco Fuzzy“ išjungti, 3 sekundes palaikykite nuspaudę funkcijos „Eco Fuzzy“ mygtuką.

Šis indikatorius užsidega praėjus 6 valandoms nuo funkcijos „Eco Fuzzy“ įjungimo.

9. Signalo išjungimo įspėjimas

Išjunkite įspėjimą (🔔) spausdami bet kurį mygtuką ekrane arba signalo išjungimo mygtuką po to, kai patikrinatė maistą šaldymo skyriuje, jei įspėjimas rodo įvykusią elektros tiekimo triktį arba aukštą temperatūrą.

Prietaiso naudojimas

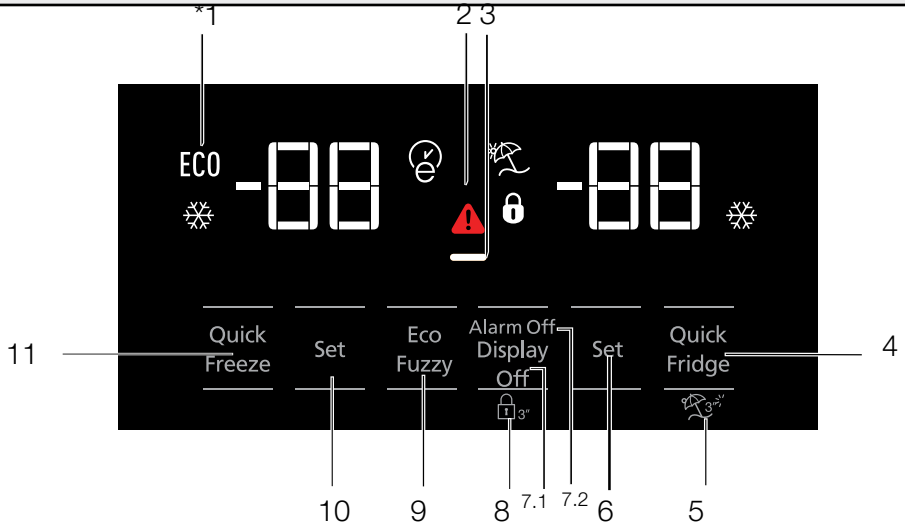

1. Taupus naudojimas
2. Elektros tiekimo triktis / aukšta temperatūra / įspėjimas apie klaidą
3. Energijos taupymo funkcija (ekrano išjungimas)
4. Greitas vėsinimas
5. Atostogų funkcija
6. Vėsinimo skyriaus temperatūros nustatymas
7. Energijos taupymas (ekrano išjungimas) / Signalo išjungimas
8. Mygtukų užraktas
9. „Eco-fuzzy“
10. Šaldiklio skyriaus temperatūros nustatymas
11. Greitas šaldymas



***Pasirinktinai:** Iliustracijos šiame vadove yra nuorodinės, jos gali tiksliai neatitikti jūsų prietaiso. Jei jūsų prietaise tokių dalių nėra, informacija apie jas taikoma kitiems prietaiso modeliams.

Prietaiso naudojimas

1. Taupus naudojimas

Šis simbolis užsidegs, kai bus nustatyta šaldiklio temperatūra 18 °C, pats taupiausias nustatymas. (ECO) Taupaus naudojimo indikatorius bus išjungtas pasirinkus greito vėsinimo ir greito šaldymo funkciją.

2. Elektros tiekimo triktis / aukšta temperatūra / įspėjimas apie klaidą

Šis indikatorius (⚠) dega esant elektros tiekimo trūkčiai, dėl to pakilus aukštai temperatūrai bei esant įspėjimų apie klaidas. Jei ilgą laiką netiekama elektra, skaitmeniniame ekrane mirksi aukščiausia temperatūra, pasiekta šaldiklio skyriuje. Ištrinkite įspėjimą spausdami (⏏) bet kurį mygtuką arba signalo išjungimo mygtuką po to, kai patikrinote maisto produktus šaldiklio skyriuje. Indikatorius įsijungia, jei šaldytuvus tinkamai nešaldo arba jutiklis sugenda. Jei įsijungė šis jungiklis, prie šaldiklio skyriaus temperatūros indikatoriaus šviečia „E“ su skaičiais, pvz., 1, 2, 3, taip žymima temperatūros indikatoriaus klaida šaldymo skyriuje. Šie indikatoriaus skaičiai reiškia klaidos kodus, kurie suteikia informacijos techninio aptarnavimo darbuotojams.

3. Energijos taupymo funkcija (ekrano išjungimas)

Jei produkto durelės ilgai laikomos uždarytos, automatiškai įjungiamas energijos taupymo funkcija ir uždegamas energijos taupymo simbolis. Kai veikia energijos taupymo funkcija, išjungiami visi ekrano simboliai, išskyrus energijos taupymo. Kai veikia energijos taupymo funkcija, paspaudus bet kurį mygtuką arba atidarius dureles, energijos taupymo funkcija bus atšaukta ir ekrane vėl bus rodomi įprasti simboliai.

Energijos taupymo funkcija įjungiamas gabenant iš gamyklos, jos negalima atšaukti.

4. Greitas vėsinimas

Įjungus greito vėsinimo funkcija, užsidegs greito vėsinimo indikatorius (❄) ir bus rodomas vėsinimo skyriaus temperatūros indikatoriaus rodmuo 1. Dar kartą paspauskite greito vėsinimo mygtuką, kad atšauktumėte šią funkciją. Greitojo vėsinimo indikatorius užges ir vėl galios normalios

nuostatos. Jei vartotojas neatšauks greito vėsinimo funkcijos, ji bus automatiškai atšaukta po 1 valandos. Norėdami atvėsinoti didelį šviežios mėsos kiekį, prieš sudėdami maistą į vėsinimo skyrių paspauskite greito vėsinimo mygtuką.

5. Atostogų funkcija

Norėdami suaktyvinti atostogų funkciją, paspauskite ir 3 sekundes palaikykite greito šaldymo mygtuką; taip suaktyvinsite atostogų režimo indikatorių (☂). Suaktyvinus atostogų funkciją vėsinimo skyriaus temperatūros indikatorius rodys užrašą „-“ ir vėsinimo skyriuje bus išjungti visi vėsinimo procesai. Naudodami šią funkciją maisto į vėsinimo skyrių nedėkite. Kiti skyriai toliau bus šaldomi kiekvienam skyriui nustačius atitinkamą temperatūrą. Dar kartą paspauskite atostogų funkcijos mygtuką, kad atšauktumėte šią funkciją.

6. Vėsinimo skyriaus temperatūros nustatymas

Paspaudus mygtuką galima nustatyti tokią vėsinimo skyriaus temperatūrą: 8, 7, 6, 5, 4, 3, 2 it 1. (⏏)

7.1 Energijos taupymas (ekrano išjungimas)

Paspaudus šį mygtuką (⏏) užsidegs energijos taupymo simbolis (⏏) ir bus suaktyvinta energijos taupymo funkcija. Suaktyvinus energijos taupymo funkciją ekrane bus išjungti visi kiti simboliai. Kai įjungta energijos taupymo funkcija, paspaudus bet kokį mygtuką arba atidarius dureles bus ši funkcija išjungiamas, o ekrane vėl rodomi įprasti simboliai. Paspaudus šį mygtuką (⏏) dar kartą bus išjungtas energijos taupymo simbolis ir energijos taupymo funkcija.

7.2 Signalo išjungimo įspėjimas

Išjunkite įspėjimą (⏏) spausdami bet kurį mygtuką ekrane arba signalo išjungimo mygtuką po to, kai patikrinote maistą šaldymo skyriuje, jei įspėjimas rodo įvykusią elektros tiekimo truktį arba aukštą temperatūrą.

Prietaiso naudojimas

8. Klaviatūros užraktas

Tuo pat metu paspauskite ekrano išjungimo mygtuką ir palaikykite jį nuspaudę 3 sekundes. Užsidegs mygtukų užrakto ženklas ir mygtukų užraktas bus įjungtas; įjungus mygtukų užraktą, mygtukai neveiks. Tuo pat metu dar kartą paspauskite ekrano išjungimo mygtuką ir palaikykite jį nuspaudę 3 sekundes. Klaviatūros užrakto ženklas užges ir klaviatūros užrakto režimas bus išjungtas. Paspauskite ekrano išjungimo mygtuką, kad nebūtų pakeistos šaldytuvo temperatūros nuostatos.

9. „Eco-fuzzy“

Norėdami suaktyvinti „Eco-fuzzy“ funkciją paspauskite ir 1 sekundę palaikykite „Eco-fuzzy“ mygtuką. Įjungus šią funkciją šaldiklis po 6 valandų bus perjungtas į taupų režimą ir užsidegs taupaus naudojimo indikatorius. Norėdami suaktyvinti (E) „Eco-fuzzy“ funkciją paspauskite ir 3 sekundes palaikykite „Eco-fuzzy“ funkcijos mygtuką. Indikatorius užsidegs praėjus 6 valandoms nuo funkcijos „Eco fuzzy“ įjungimo.

10. Šaldiklio skyriaus temperatūros nustatymas

Šaldiklio skyriaus temperatūrą galima reguliuoti. Paspaudus mygtuką šaldiklyje bus atitinkamai nustatyta -18, -19, -20, -21, -22, -23 ir -24 laipsnių temperatūrą.

11. Greitas šaldymas

Greitam užšaldymui spauskite mygtuką ; jis aktyvuos greito užšaldymo indikatorius (❄️).

Kai greito užšaldymo funkcija įjungiamą, greito užšaldymo indikatorius lemputė užsidega ir šaldiklio temperatūros indikatorius rodo -27 vertę. Spauskite greito užšaldymo mygtuką (❄️) Dar kartą norėdami atsaukti šią funkciją. Greito užšaldymo užšaldymo indikatorius išsijungs ir grįš į įprastą nustatymą.

Greito užšaldymo funkcija, jei jos neišjungia naudotojas, automatiškai išsijungs po 24 valandų. Jei norite užšaldyti didelį kiekį šviežių maisto produktų, paspauskite greito užšaldymo mygtuką 6 valandas prieš sudėdami produktus į šaldiklį.

Prietaiso naudojimas

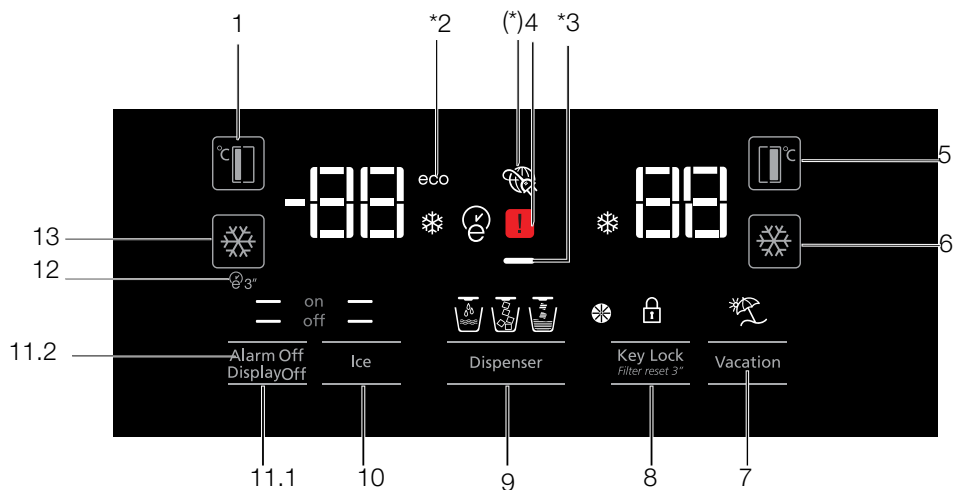

1. Šaldiklio skyriaus temperatūros nustatymas
2. Taupymo režimas
3. Energijos taupymo funkcija (ekrano išjungimas)
4. Elektros tiekimo nutrūkimo / aukštos temperatūros / įspėjimo apie klaidą indikatorius
5. Vėsinimo skyriaus temperatūros nustatymas
6. Greitas vėsinimas
7. Atostogų funkcija
8. Mygtukų užrakto / filtro pakeitimo įspėjimo atšaukimas
9. Vandens, skaldyto ledo, ledo kubelių pasirinkimas
10. Ledo gaminimo įtaiso įjungimo / išjungimo indikatorius
11. Ekraną įjungimas/išjungimas /įspėjimas dėl signalo išjungimo
12. Automatinis taupymas
13. Greitas šaldymas



***Pasirinktinai:** iliustracijos šiame vadove yra nuorodinės, jos gali tiksliai neatitikti jūsų prietaiso. Jei jūsų prietaise tokių dalių nėra, informacija apie jas taikoma kitiems prietaiso modeliams.

Prietaiso naudojimas

1. Šaldiklio skyriaus temperatūros nustatymas

Paspaudus mygtuką (°C) šaldiklio skyriuje bus atitinkamai nustatyta -18, -19, -20, -21, -22, -23, -24, -18... laipsnių temperatūrą.

2. Taupymo režimas

Nurodo, kad šaldytuvus veikia energijos taupymo režimu. Šis indikatorius bus aktyvus, kai šaldiklio skyriaus temperatūra bus nustatyta kaip -18 arba naudojant „Eco-Extra“ funkciją bus įgalintas energiją taupantis vėsinimas. (ECO)

3. Energijos taupymo funkcija (ekrano išjungimas)

Jei produkto durelės ilgai laikomos uždarytos, automatiškai įjungiami energijos taupymo funkcija ir uždegamas energijos taupymo simbolis. Kai veikia energijos taupymo funkcija, išjungiami visi ekrano simboliai, išskyrus energijos taupymo. Kai veikia energijos taupymo funkcija, paspaudus bet kurį mygtuką arba atidarius dureles, energijos taupymo funkcija bus atšaukta ir ekrane vėl bus rodomi įprasti simboliai.

Energijos taupymo funkcija įjungiami gabenant iš gamyklos, jos negalima atšaukti.

4. Elektros tiekimo triktis / aukšta temperatūra / įspėjimas apie klaidą

Šis indikatorius (⚠) dega esant elektros tiekimo trikčiai, dėl to pakilus aukštai temperatūrai bei esant įspėjimų apie klaidas. Jei ilgą laiką netiekama elektra, skaitmeniniame ekrane mirksi aukščiausia temperatūra, pasiekta šaldiklio skyriuje. Ištrinkite įspėjimą spausdami (⏏) bet kurį mygtuką arba signalo išjungimo mygtuką po to, kai patikrinote maisto produktus šaldiklio skyriuje. Indikatorius įsijungia, jei šaldytuvus tinkamai nešaldo arba jutiklis sugenda. Jei įsijungė šis jungiklis, prie šaldiklio skyriaus temperatūros indikatorius šviečia „E“ su skaičiais, pvz., 1, 2, 3, taip žymima temperatūros indikatorius klaida šaldymo skyriuje. Šie indikatorius skaičiai reiškia klaidos kodus, kurie suteikia informacijos techninio aptarnavimo darbuotojams.

5. Vėsinimo skyriaus temperatūros nustatymas

Paspaudus mygtuką (°C) galima nustatyti atitinkamą vėsinimo skyriaus temperatūrą: 8, 7, 6, 5, 4, 3, 2...

6. Greitas vėsinimas

Norėdami įjungti greitą vėsinimą, paspauskite šį mygtuką. Taip įjungsite greito vėsinimo indikatorius (❄).

Norėdami išjungti šią funkciją, dar kartą paspauskite šį mygtuką.

Naudokite šią funkciją, kai į šaldiklio skyrių sudedate šviežią maistą, arba norite greitai atvėsinti maistą. Įjungus šią funkciją šaldytuvus šiuo režimu veiks 1 valandą.

7. Atostogų funkcija

Suaktyvinus atostogų funkciją (⏸) vėsinimo skyriaus temperatūros indikatorius rodydys užrašą „- -“ ir vėsinimo skyriuje bus išjungti visi vėsinimo procesai. Naudodami šią funkciją maisto į vėsinimo skyrių nedėkite. Kiti skyriai toliau bus šaldomi kiekvienam skyriui nustačius atitinkamą temperatūrą.

Dar kartą paspauskite atostogų funkcijos mygtuką, kad atšauktumėte šią funkciją. (⏸)

8. Mygtukų užraktas / mygtukų užrakto / filtro pakeitimo įspėjimo atšaukimas

Paspauskite mygtukų užrakto mygtuką (🔒), kad įjungtumėte mygtukų užraktą. Šią funkciją galite naudoti ir norėdami pakeisti šaldytuvo temperatūros nuostatas. Šaldytuvo filtrą reikia keisti kas 6 mėnesius. Jei vykdysite 5.2 skyriuje pateikiamas instrukcijas, šaldytuvus automatiškai apskaičiuos likusį laikotarpį ir, kai baigsis filtro galiojimo laikas, užsidegs filtro pakeitimo įspėjimo indikatorius (⚠).

Paspauskite ir 3 sekundes palaikykite mygtuką (⚠), kad būtų išjungta filtro įspėjimo lemputė.

Prietaiso naudojimas

9. Vandens, skaldyto ledo, ledo kubelių pasirinkimas

Naudodami mygtuką 8, pasirinkite vandenį (A), ledo kubelius (B) arba skaldytą ledą (C). Įjungtas indikatorius ims šviesti nepertraukiamai.

10. Ledo gaminimo įtaiso įjungimo / išjungimo indikatorius

pagal numatytąjį nustatymą šis mygtukas yra išjungtas. Rodo, ar veikia ledo gaminimo įtaisas. Jei (D) šviečia, tai rodo, kad ledo gaminimo įtaisas nėra įjungtas. Kad ledo gaminimo įtaisas vėl pradėtų gaminti ledą, nuspauskite ledo gaminimo įtaiso įjungimo / išjungimo mygtuką ir palaikykite nuspaustą 3 sekundes.

** Kad ledas būtų gaminamas, šis mygtukas turi būti įjungtas.

** Kai pasirenkama ši funkcija, vandens tiekimas iš vandens rezervuaro bus sustabdytas. Tačiau anksčiau pagamintą ledą galite išimti iš ledo gaminimo įtaiso.

11.1 Ekranų įjungimas/išjungimas

Paspauskite mygtuką (E off), kad atšauktumėte (XX) arba suaktyvintumėte (F on) ekranų įjungimą / išjungimą.

11.2 Signalų išjungimo įspėjimas

Išjunkite įspėjimą (G) spausdami bet kurį mygtuką ekrane arba signalo išjungimo mygtuką po to, kai patikrinate maistą šaldymo skyriuje, jei įspėjimas rodo įvykusią elektros tiekimo triktį arba aukštą temperatūrą.

12. Automatinis taupymas

Paspauskite ir 3 sekundes palaikykite automatinio taupymo mygtuką (H), kad suaktyvintumėte šią funkciją. Jei įjungus šią funkciją duresis ilgą laiką neatidaromos, vėsinimo skyrius ims veikti taupymo režimu. Norėdami išjungti funkciją, dar kartą paspauskite šį mygtuką.

Indikatorius užsidegs praėjus 6 valandoms nuo automatinio taupymo funkcijos įjungimo. (I)

13. Greitas šaldymas

Greitam užšaldymui spauskite mygtuką ; jis aktyvuos greito užšaldymo indikatorius (J).

Kai greito užšaldymo funkcija įjungta, greito užšaldymo indikatorius lemputė užsidega ir šaldiklio temperatūros indikatorius rodo -27 vertę. Spauskite greito užšaldymo mygtuką (K). Dar kartą norėdami atšaukti šią funkciją. Greito užšaldymo užšaldymo indikatorius išsijungs ir grįš į įprastą nustatymą.

Greito užšaldymo funkcija, jei jos neišjungia naudotojas, automatiškai išsijungs po 24 valandų. Jei norite užšaldyti didelį kiekį šviežių maisto produktų, paspauskite greito užšaldymo mygtuką 6 valandas prieš sudėdami produktus į šaldiklį.

Prietaiso naudojimas

5.2. Vandens filtro pakeitimo įspėjimo įjungimas

(Prietaisams, jungiamiems prie vandens tiekimo linijos ir su filtru)

Vandens filtro pakeitimo įspėjimas įjungiamas taip:
vimu, funkcija yra išjungiamas.

Automatinis filtro naudojimo laiko skaičiavimas neįjungiamas gamykloje.
Jį būtina įjungti gaminiuose, turinčiuose filtrą.

S4 ekrano plokštė, naudojama šaldytuvui, turi devynių mygtukų sistemą.
Nustatytos reikšmės rodomos ekrane.

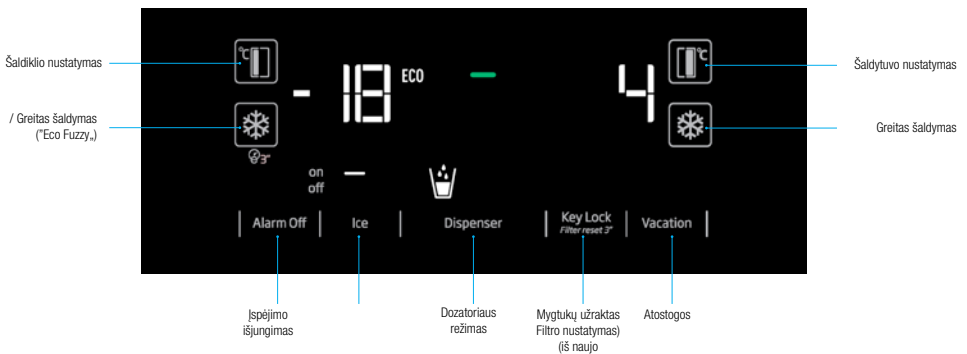

*** (nuspaudus ir 3 sekundes palaikius)**

Įjungę maitinimą, nuspauskite ir 3 sekundes palaikykite įspėjimo išjungimo ir atostogų mygtukus,
kad būtų parodytas slaptažodžio įvedimo ekranas.



Prietaiso naudojimas

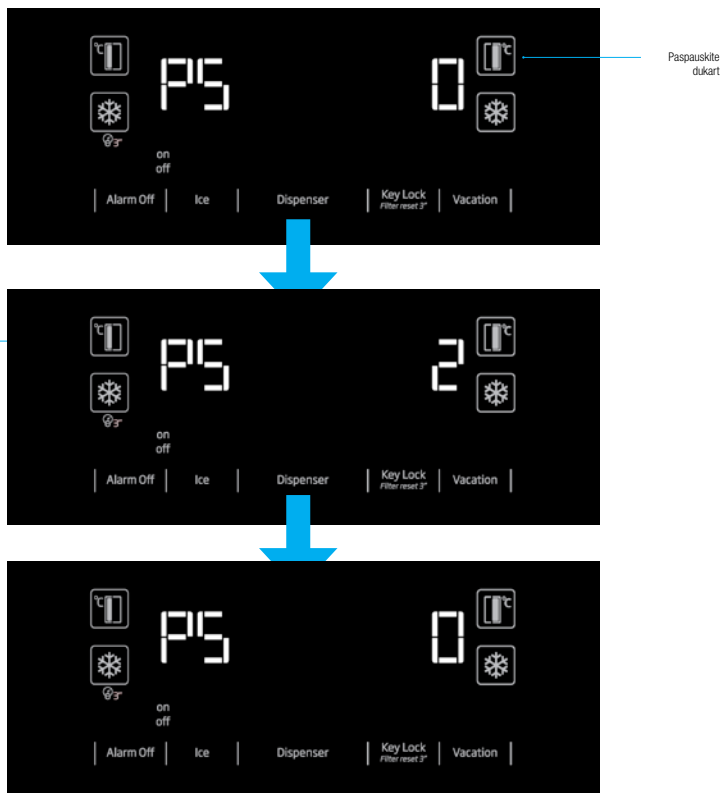

„Kai bus parodytas ekranas PS , atjunkite ir iš naujo įjunkite šaldytuvo maitinimą. Taip įjungsite filtro skaitiklį. Filtro įspėjimo šviesos diodas ekrane švies 12 dienų. Pakeitę filtrą, nuspauskite ir 2 sekundes palaikykite mygtukų užraktą, kad filtro skaitiklis pradėtų skaičiuoti 12 dienų. Norėdami atšaukti šią funkciją, pakartokite anksčiau nurodytus veiksmus.“



Filtro įspėjimo lemputė

Norėdami iš naujo nustatyti filtro laiką, šviečiant filtro įspėjimo šviesos diodui paspauskite ir 2 sekundes palaikykite.

Prietaiso naudojimas

5.3. Daržovių dėžė su drėgmės valdymu

*pasirinktinai

Esant drėgmės valdymo funkcijai, valdomi daržovių ir vaisių drėgmės rodikliai, todėl produktai ilgiau išlieka švieži.

Lapines daržoves, pvz., salotas, špinatus ir panašias greitai džiūstančias daržoves, rekomenduojama daržovių dėžėje laikyti ne šaknimis žemyn, o horizontaliai.

Dėdami daržoves, sunkias ir tvirtas daržoves dėkite apačioje, o lengvas ir minkštas – ant viršaus, atsižvelgdami į konkretų daržovių svorį.

Dėdami daržoves į daržovių dėžę, išimkite jas iš plastikinių maišelių. Jei paliksite daržoves plastikiniuose maišeliuose, jos greitai supus. Jei nenorite, kad daržovės liestųsi, naudokite tokias higieniškas poringas pakavimo medžiagas, kaip popierius.

Nedėkite daug etileno dujų išskiriančių vaisių (pvz., kriaušių, abrikosų, persikų ir ypač obuolių) į tą pačią daržovių dėžę kartu su kitomis daržovėmis ir vaisiais. Dėl šių vaisių išskiriamų etileno dujų kitos daržovės ir vaisiai gali greičiau sunokti ir sugesti.

5.4. Vandens fontano naudojimas (atskiriems modeliams)



Paprastai pirmosios kelios stiklinės vandens iš fontano yra šilto vandens.



Jei fontano ilgą laiką nenaudojate, išpilkite pirmas kelias stiklines, kad pradėtų bėgti švarus vanduo.

Po pirmojo įjungimo palaukite bent 12 valandų. Ekrane pasirinkite vandens parinktį ir paspauskite mygtuką, norėdami įpilti vandens. Paspaudę mygtuką netrukus išimkite stiklinę.

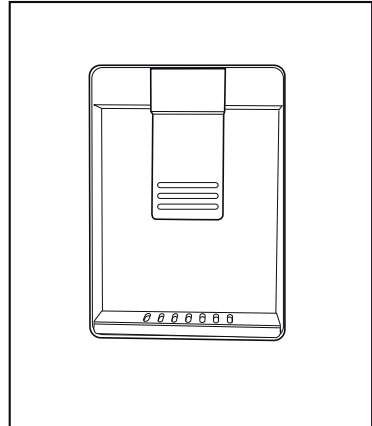

5.5. Fontano vandens talpos pildymas

Atidarykite vandens talpos dangtelį, kaip pavaizduota pav. Įpilkite švaraus šviežio geriamojo vandens. Uždarykite dangtelį.

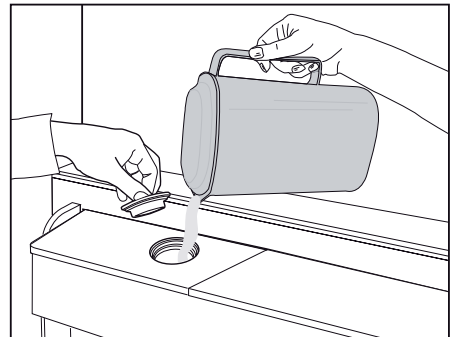

Prietaiso naudojimas

5.6. Vandens talpos valymas

Ištraukite vandens talpą iš durelių lentynos.

Atkabinkite abu fiksatorius nuo durelių lentynos.

Laikydami už abiejų vandens talpos pusių ištraukite ją 45° kampu.

Nuimkite ir nuvalykite vandens talpos dangtelį.



Nepilkite į vandens talpą vaisių sulčių, putojančių gėrimų, alkoholio ar kokių nors kitų skysčių, nesuderinamų su vandens fontanu. Tokie skysčiai gali negrįžtamai sugadinti vandens fontaną. Tokiam vandens fontano naudojimui garantija netaikoma. Kai kurios cheminės medžiagos ir priedai gėrimuose ar skysčiuose gali pažeisti fontano dalis.



Vandens talpos ir vandens fontano negalima plauti indaplovėje.

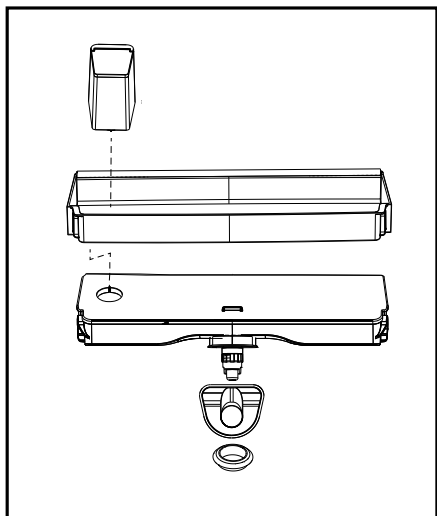
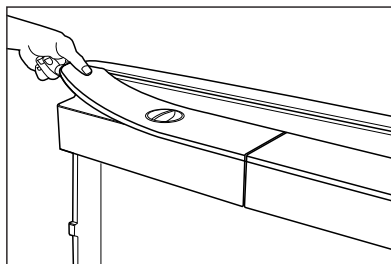
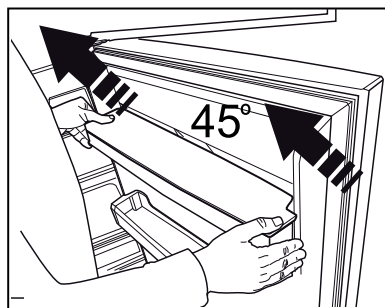
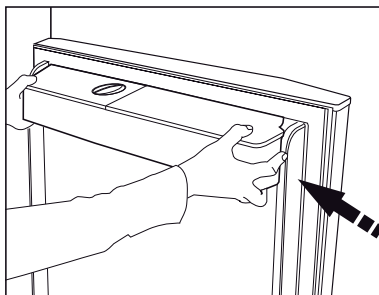

Prietaiso naudojimas

5.7. Vandens / ledo paėmimas

(Pasirinktinai)

Norėdami paimti vandens (☺) / ledo kubelių (☺) / skaldyto ledo (☺), pasirinkite atitinkamą variantą ekrane. Paimkite vandens / ledo paspausdami jungiklį ant vandens fontano į priekį. Pėrsijungiant tarp ledo kubelių (☺) / skaidyto ledo (☺) dar kelis kartus gali būti išpilamas anksčiau pasirinkto tipo ledas.

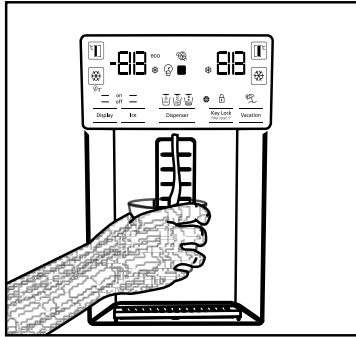

- Reikia apie 12 valandų palaukti, kol ledo galėsite iš vandens fontano paimti pirmą kartą. Fontanas gali neišberti ledo, jei jo nepakanka ledo dėžutėje.
- Pirmųjų 30 ledo kubelių (3-4 litrų) po pradinio įjungimo nenaudokite.
- Jei elektros tiekimas buvo nutrūkęs ar šaldytuvas buvo laikinai nustojęs tinkamai veikti, ledas gali iš dalies ištirpti ir paskui vėl užšalti. Dėl to kubeliai gali sulipti. Jei elektros nėra ilgai ar šaldytuvas ilgai neveikia, ledas ištirps ir vanduo ištekės. Jei susidūrėte su tokia problema, išimkite ledą iš dėžutės ir ją išvalykite.



ĮSPĖJIMAS: Prietaiso vandens sistemą junkite tik prieš šalto vandens jungties. Nenaudokite karšto vandens.

- Pirmojo naudojimo metu iš prietaiso vanduo gali nebėgti. Taip yra dėl to, kad sistemoje gali būti oro. Orą iš sistemos reikia išleisti. Tam laikykite nuspaudę oro fontano mygtuką 1-2 minutes, iki kol pradės bėgti vanduo. Iš pradžių

srautas gali būti netolygus. Vanduo pradės tekėti normaliai, kad iš sistemos bus išleistas oras.

- Pradedant naudoti prietaisą vanduo gali būti drumzlinas, pirmųjų 10 stiklinių vandens nenaudokite.
- Po pirmojo įjungimo palaukite bent 12 valandų.
- Prietaiso vandens sistema skirta naudoti tik su švariu vandeniu. Nenaudokite jokių kitų skysčių.
- Rekomenduojama užsukti vandens čiaupą, jei prietaiso ilgą laiką nenaudosite, pvz., per atostogas.
- Jei fontano ilgą laiką nenaudojate, išpilkite pirmas porą stiklinių, kad pradėtų bėgti švarus vanduo.

5.8. Lašėjimo padėklas

(pasirinktinai)

Iš vandens fontano lašantis vanduo kaupiasi ant lašėjimo padėklo. Vandens nuotako nėra. Norėdami padėklą išimti, ištraukite arba prirėikus paspauskite iš šonų. Taip galėsite išpilti vandenį iš lašėjimo padėklo.

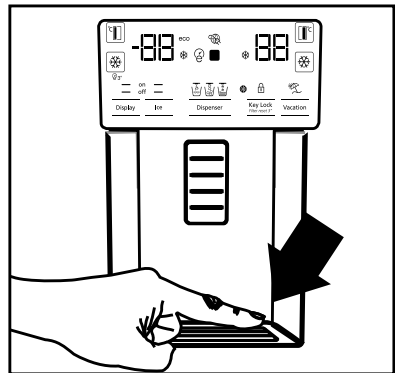

5.9. Nulinio šaldymo skyrius

(Pasirinktinai)

Šiame skyriuje galite šalčiau laikyti delikatesus ar mėsos produktus, kuriuos netrukus suvartosite. Nedėkite į jį vaisių ir daržovių. Galima padidinti prietaiso vidinę talpą nulinio šaldymo skyrius išimant. Norėdami skyrių išimti, patraukite, pakelkite ir ištraukite.

5.10. Dėžės daržovėms

Šaldytuve esančiose dėžėse daržovės ilgiau išliks šviežios ir sultingos. Tam skirtas intensyvesnis oro cirkuliacija, nukreiptas į dėžių zoną. Dėžėse laikykite vaisius ir daržoves. Daržoves žaliais lapais ir vaisius laikykite atskirai, taip jie ilgiau išliks švieži.

5.11. Mėlyna šviesa / „HarvestFresh“

* Gali būti ne visuose modeliuose

Dėl mėlynos šviesos

Vaisiai ir daržovės, laikomi traškiklio skyriuje, yra apšviečiami mėlyna šviesa, o jų fotosintezė tęsiama, naudojant mėlynos šviesos bangos ilgį. Tokiu būdu išsaugomas vitaminių kiekis.

Dėl „HarvestFresh“

Vaisiai ir daržovės, laikomi traškiklio skyriuje, apšviečiami „HarvestFresh“ technologija, kuri padeda išsaugoti vitaminus ilgesnį laiką dėka mėlynos, žalios ir raudonos spalvos šviesoms bei tamsos ciklams, kurie imituoja dienos ciklą. Jei atidarysite šaldytuvo dureles tamsiuoju „HarvestFresh“ technologijos tarpsniu, šaldytuvai tai automatiškai aptiks ir įjungs mėlynai žalią arba raudoną šviesą, kad jūsų patogumui apšviestų traškiklį. Uždarius šaldytuvo dureles, tamsūs laikotarpis tęsis ir atspindės nakties metų dienos cikle.

5.12. Jonizatorius

(pasirinktinai)

Jonizatoriaus sistema šaldytuvo kameros oro ventiliatoriuje padeda praturtinti orą jonais. Neigiami jonai šalina bakterijas ir kitas molekules, dėl kurių ore atsiranda kvapas.

5.13. Minibaras

(Pasirinktinai)

Prie šaldytuvo minibaro durelių lentynos galima prieiti neatidarant durelių. Tai leis lengvai išimti dažnai vartojamus maisto produktus ir gėrimus iš šaldytuvo. Norėdami atidaryti minibaro dangtelį, paspauskite ranka ir patraukite į save.



ĮSPĖJIMAS: Ant minibaro dangtelio nesėskite, už jo nesilaikykite ir nedėkite ant viršaus sunkių daiktų. Taip prietaisą galima sugadinti arba susižaloti.

Norėdami skyrelį uždaryti, pastumkite dangtelio viršutinę dalį.

5.14. Kvapų filtras

(pasirinktinai)

Kvapų filtras aušinimo skyriaus oro ventiliatoriuje apsaugo nuo nemalonių kvapų atsiradimo.

Prietaiso naudojimas

5.15. „Icematic“ ir indelis ledui

(Pasirinktinai)

Įpilkite į „Icematic“ talpą vandens ir įstatykite į vietą. Po maždaug dviejų valandų ledas bus paruoštas. Ledą išimsite neištraukdami „Icematic“ talpos.

Pasukus mygtuką ant ledo kameros dešinėje 90° kampu, ledas išbyrės į ledo dėžutę žemiau. Ledo dėžutę galima išimti ir patiekti ledą.



Ledo dėžutė skirta tik ledui laikyti. Nepilkite į ją vandens. Taip dėžutė sulūš.

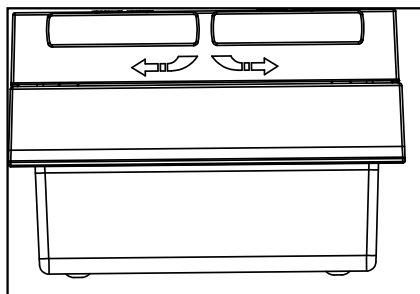
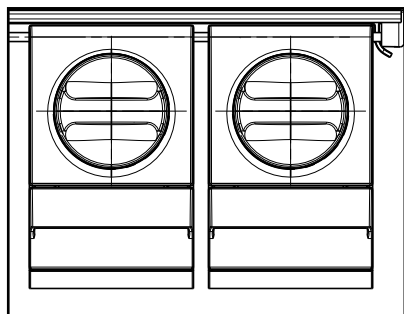

5.16. Ledo gaminimas

(Pasirinktinai)

Ledo gaminimo įtaisas yra viršutinėje šaldiklio dangčio dalyje.

Norėdami išimti, suimkite už rankenėlių šonuose ir pakelkite jį į viršų.

Pakelkite ir nuimkite dekoratyvinį dangtelį.

NAUDOJIMAS

Kaip išimti ledo talpą

Suimkite ledo talpą už rankenėlių, pakelkite į viršų ir ištraukite. (1 pav.)

Kaip įstatyti ledo talpą

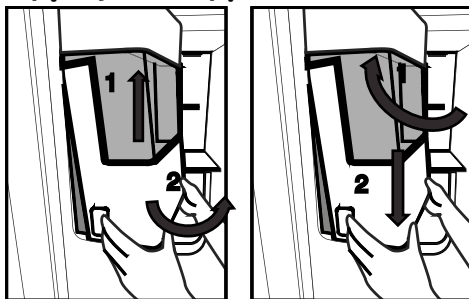

Suimkite už rankenėlių, kampu pakelkite į viršų, kad talpos šonai sutaptų su griovelio kampu, patikrinkite, kad fiksuojantys tinkamai įsistatė ir užsifiksavo. (2 pav.) Paspauskite žemyn, kol tarp durelių ir talpos neliks tarpo. (2 pav.)

Jei talpą įstatyti sunku, pasukite 90° laipsnių ir įstatykite ją, kaip pavaizduota 3 pav.

Garsas, girdimas ledui byrant į talpą, yra normalus reiškinys.

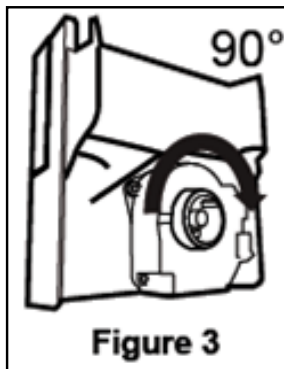

Prietaiso naudojimas

Jei tinkamai neveikia ledo dozatorius

Jei ilgai neišimate ledo kubelių, jie sulimpa į didelius gabalus. Tokiu atveju reikia išimti ledo talpą, kaip apibūdinta aukščiau, išskaidyti gabalus, išmesti neatlipančius gabalus į kriauklę ir sudėti išskaidytus kubelius atgal į ledo talpą. (4 pav.)

Jei ledas nebyra, patikrinkite, ar jis neįstrigo kanale. Reguliariai tikrinkite ledo kanalą, kad jame neužstrigtų kubeliai, kaip pavaizduota 5 pav.



Kai įjungiate šaldytuvą pirmą kartą ar jo ilgai nenaudojate, ledo kubeliai gali būti maži, nes po prijungimo sistemoje yra likusio oro, kuris pasišalinis prietaisui įprastai veikiant.

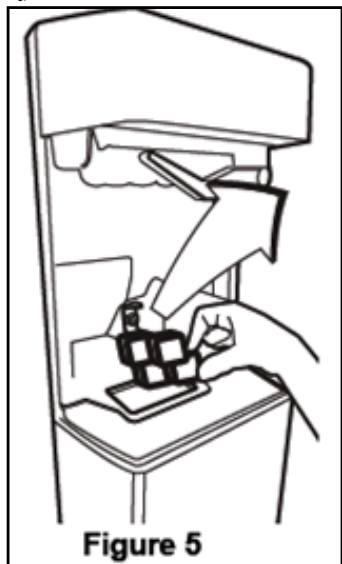

Maždaug per vieną dieną pagamintą ledą išimkite į kriauklę, nes jame gali būti teršalų likučių.

Dėmesio!

Nekiškite į ledo kanalą pirštų ar kitų daiktų, nes taip galima pažeisti prietaiso detales ar susižaloti. Neleiskite vaikams kabintis ant ledo dozatoriaus ar ledo gaminimo įtaiso, nes taip galima susižaloti. Kad ledo talpos neišstumtume, išimdami laikykite ją abiem rankomis.

Staigiai uždarius dureles vanduo gali išsitaškyti virš talpos.

Neišimkite ledo talpos, jei tai nėra būtina.

Jei užstrigo (iš šaldytuvo neiškrenta ledas), pabandykite išimti ledo kubelius.

Tada galėsite lengviau išimti ledą.

Išimant suskaldytą ledą, pirma gali iškristi ledo kubeliai.

Kartais pasitaiko ledo kubelių išimant suskaldytą ledą.

Ant priekinių šaldiklio durelių gali susidaryti šerkšnas arba plonas ledo sluoksnis.

Tai normalu ir rekomenduojama nuvalyti ilgai nedelsiant.

Laikui bėgant, grotelės apatinėje vandens išleidimo dalyje gali būti padengiamos vandeniu. Reguliariai išvalykite. Rekomenduojama reguliariai išvalyti.

Ledui krentant iš ledo talpyklos, girdisi atitinkamas garsas, tai nereiškia prietaiso gedimo.

Geležtė ledo talpyklos viduje yra aštri, atsargiai, galite susižeisti.

Jei neiškrenta ledas, gali būti, kad ledas yra sulipęs. Išimkite talpyklą ir dar kartą išvalykite.

Nuspaudus mygtuką ledui gaminti, ekrane keisti ledo tipo negalima. Atleiskite mygtuką, ekrane pakeiskite ledo tipą ir vėl gaminkite ledą.

Prietaiso naudojimas

5.17. Šviežių produktų užšaldymas

- Kad maistas išsaugotų savo patrauklumą, šviežius produktus reikia užšaldyti kuo greičiau, tam naudokite greito užšaldymo funkciją.
- Jei norite užšaldyti didelį kiekį šviežių maisto produktų, paspauskite greito užšaldymo mygtuką 6 valandas prieš sudėdami produktus į šaldiklį.
- Šviežių produktų šaldymas pailgins jų laikymo šaldiklyje laiką.
- Sudėkite produktus į uždaras pakuotes ir užsandarinkite.
- Prieš dėdami maisto gaminius į šaldiklį, juos supakuokite Naudokite šaldiklio indus, foliją ir drėgmei atsparų popierių, plastikinius maišelius ar panašias pakavimo medžiagas, o ne tradicinį pakavimo popierių.
- Prieš užšaldydami pažymėkite kiekvieną maisto pakuotę, ant pakuotės įrašydami datą. Tai leis nustatyti kiekvienos pakuotės šviežumą kiekvieną kartą atidarius šaldiklį. Produktus su senesnėmis datomis sunaudokite pirmiausiai.
- Produktus suvartokite iš karto po atšildymo ir pakartotinai jų neužšaldykite.
- Nešaldykite didelių kiekių maisto vienu metu.

5.18. Užšaldytų produktų laikymo rekomendacijos

Kameroje turi būti mažiausiai -18 °C temperatūra.

1. Sudėkite produktus į šaldiklį kuo greičiau, kad jie neatitirptų.
2. Prieš užšaldydami patikrinkite produktų galiojimo datą.
3. Patikrinkite, ar nepažeistos produktų pakuotės.

5.19. Giluminis užšaldymas

Pagal IEC 62552 standartą šaldiklis turi galėti užšaldyti iki 4,5 kg maisto produktų prie -18 °C ar žemesnės temperatūros per 24 valandas kiekvieniems 100 litro šaldiklio tūrio. Ilgą laiką užšaldytus maisto produktus galima laikyti tik prie -18 °C ar žemesnės temperatūros. Taip maisto produktai išliks švieži ne vieną mėnesį (juos užšaldžius iki 18 °C ar žemesnės temperatūros). Maisto produktai, kuriuos užšaldote, neturi liestis prie jau užšaldytų, nes pastarieji iš dalies atšils. Norėdami pailginti laikymo laiką, daržoves išvirkite ir leiskite vandeniui nubėgti. Po to sudėkite maistą į orui nelaidžias pakuotes ir sudėkite į šaldiklį. Nešaldykite bananų, pomidorų, salotų, salierų, virtų kiaušinių, bulvių ir panašių maisto produktų. Šaldant šiuos maisto produktus suprastės maisto produktų kokybė ir maistinė vertė, jie gali sugesti ir tapti pavojingi sveikatai.

Šaldytuvo kameros temperatūros nustatymas	Šaldiklio kameros temperatūros nustatymas	Apibūdinimas
-18°C	4°C	Tai numatytasis rekomenduojamas nustatymas
-20, -22 arba -24 °C	4°C	Šie nustatymai rekomenduojami aplinkai, kurioje temperatūra viršija 30 °C.
Greitas užšaldymas	4°C	Paspauskite greito užšaldymo mygtuką 6 val. prieš dėdami maistą į šaldiklį; procesui pasibaigus ankstesni nustatymai bus atstatyti.
-18 °C ar šalčiau	2°C	Naudokite šiuos nustatymus, jei, jūsų nuomone, šaldytuvo kameroj nepakankamai šalta dėl aplinkos temperatūros arba jei dažnai atidaromos durelės.

Prietaiso naudojimas

5.20. Produktų sudėjimas

Šaldiklio skyriaus lentynos	Skirtos įvairiems produktams, įskaitant mėsą, žuvį, ledus, daržoves ir pan.
Aušinimo skyriaus lentynos	Maistas puoduose, uždengtose lėkštėse, uždengtose dėžutėse, kiaušiniai (uždengtoje dėžutėje)
Aušinimo skyriaus durelių lentynos	Nedidelės maisto ir gėrimų pakuotės ir talpos
Dėžės daržovėms	Vaisiai ir daržovės
Šviežio maisto skyrius	Delikatesai (pusryčių maistas, mėsos produktai, kuriuos netrukus suvartosite).

5.21. Atidarytų durelių signalas

(Pasirinktinai)

Jei durelės laikomos atidarytos 1 minutę, pasigirsta įspėjamasis signalas. Jis išsijungia dureles uždarius arba paspaudus signalo išjungimo mygtuką ekrane (jei yra).

5.22. Vidinė lemputė

Vidinėje kameroje naudojama LED lemputė. Jei su ja kyla problemų, kreipkitės į aptarnavimo tarnybą. Šiame prietaise naudojamos lemputės neskirtos patalpoms apšviesti. Jos skirtos tik padėti sudėti ir išimti maisto produktus iš šaldytuvo ir šaldiklio saugiai ir patogiai.

Reguliariai valomas prietaisas tarnaus ilgiau.



ISPĖJIMAS: Prieš valydami šaldytuvą išjunkite jį iš elektros tinklo.

- Nevalykite aštriais ir braižančiais įrankiais, muilu, valymo skysčiais, skiedikliais, dujomis, benzinu, lakais ir kitokiomis panašiomis priemonėmis.
- Ne „Be šerkšno“ tipo gaminiuose šaldytuvui vēstant, ant vidinės galinės šaldytuvo skyriaus sienelės gali susidaryti vandens lašų ir šerkšnas. Nevalykite jo, niekuomet netepkite aliejumi ar panašiomis medžiagomis.
- Tik šiek tiek drėgnu mikropluošto audiniu valykite gaminio išorinę. Kempinėmis ar kitokiais valymo audiniais galite subraižyti paviršių.
- Vandenyje ištirpinkite arbatinį šaukštelį karbonato. Sudrėkinkite šluostę vandeniu, išgręžkite. Nuvalykite prietaisą šluoste ir leiskite nudžiūti arba nusausinkite.
- Saugokite, kad vandens nepatektų į lempos dangtelį ir kitas elektrines dalis.
- Dureles valykite drėgna šluoste. Išimkite visus produktus, norėdami išimti durelių ir kamerų lentynas. Norėdami išimti, pakelkite durelių lentynėles į viršų. Išvalykite ir išdžiovinkite lentynėles, tada iš viršaus įstatykite atgal į vietą.
- Nevalykite prietaiso išorinių paviršių ar chromuotų detalių vandeniu su chloru ar valikliais. Dėl chloro metaliniai paviršiai ims rūdyti.
- Nenaudokite aštrių, braižančių įrankių, muilo, buitinių valiklių, ploviklių, žibalo, degalų alyvos, lako ir pan., kad nesideformuotų ir nenusiluptų dažų sluoksniš nuo plastikinių dalių. Nuvalykite su drungnu vandeniu ir minkšta šluoste ir sausai nušluostykite.

6.1. Kaip išvengti blogų kvapų

Iš gamyklos prietaisas pristatomas be jokių kvepiančių medžiagų, tačiau laikant maistą netinkamai ir nevalant vidinių paviršių, viduje gali atsirasti blogas kvapas.

Kad taip neatsitiktų, kas 15 dienų valykite vidų vandeniu su karbonatu.

- Maistą laikykite uždaroje talpose. Iš neuždaryto maisto produktų sklindantys mikroorganizmai gali sukelti blogą kvapą.
- Nelaikykite šaldytuve maisto produktų, kurie sugedo arba išėjo iš galiojimo.

6.2. Plastikinių paviršių apsauga

Ant plastikinių paviršių išpiltas aliejus gali paviršių pažeisti, todėl jį būtina nedelsiant nuvalyti šiltu vandeniu.

7 Trikčių diagnostika

Prieš kreipdamiesi į aptarnavimo tarnybą patikrinkite šiuos dalykus. Tai padės sutaupyti ir laiko, ir pinigų. Jame pateikiamos dažniausiai sutinkamos triktys ir problemos, kurios nėra susijusios su gamybos ar medžiagų defektais. Kai kurios iš apibūdintų funkcijų jūsų modeliui gali būti netaikomos.

Šaldytuvus neveikia.

- Ne iki galo įkištas elektros lizdo kištukas.
>>> Tinkamai įkiškite kištuką į lizdą.
- Perdegė saugiklis, prijungtas prie lizdo, į kurį įkištas prietaiso kištukas, arba išmušė pagrindinį saugiklį. >>> Patikrinkite saugiklius.

Ant šaldytuvo vidinių sienelių (MULTI ZONE, COOL, CONTROL ir FLEXI ZONE) kaupiasi vanduo.

- Per dažnai atidaromos durelės >>> Stenkitės per dažnai neatidarinėti prietaiso durelių.
- Per drėgna aplinka. >>> Nestatykite prietaiso drėgnojoje aplinkoje.
- Maistas su skysčiu laikomas neuždengtose talpose. >>> Maistą laikykite uždengtose sandariose talpose.
- Prietaiso durelės paliekamos atviros. >>> Nelaikykite ilgai atidarytų prietaiso durelių.
- Termostatas nustatytas į per žemą temperatūrą. >>> Nustatykite termostatą į tinkamą temperatūrą.

Neveikia kompresorius.

- Jei nutrūko elektros tiekimas, ištraukėte elektros laido kištuką ir vėl įjungėte, dujų slėgis prietaiso aušinimo sistemoje tampa nesubalansuotas, ir dėl to įsijungia kompresoriaus terminė apsauga. Prietaisas įsijungs po maždaug 6 minučių. Jei praėjus šiam laikotarpiui prietaisas neįsijungia, kreipkitės į aptarnaujančią tarnybą.
- Įjungta atšildymo funkcija. >>> Tai yra normalu prietaisams su visiškai automatizuotu atšildymu. Atšildymas atliekamas periodiškai.
- Prietaisas neįjungtas į elektros tinklą. >>> Patikrinkite, ar kištukas gerai įkištas į lizdą.
- Neteisingai nustatyta temperatūra. >>> Pasirinkite tinkamą temperatūros nustatymą.
- Nutrūko elektros tiekimas. >>> Prietaisas toliau veiks kaip įprastai, kai elektros tiekimas atsistatys.

Naudojamas šaldytuvus veikia garsiau.

- Prietaiso veikimas gali skirtis priklausomai nuo aplinkos temperatūros. Tai yra normalu ir nerodo gedimo.

Šaldytuvus veikia per dažnai arba per ilgai.

Trikčių diagnostika

- Nauji produktai gali būti didesni už ankstesnius. Jei produktai yra didesni, šaldytuvas veiks ilgiau.
- Temperatūra patalpoje gali būti per aukšta. >>> Jei kambaryje temperatūra aušta, prietaisas paprastai veikia ilgiau.
- Gali būti, kad prietaisą neseniai įjungėte arba įdėjote naujų maisto produktų. >>> Prietaisui reikia daugiau laiko nustatyti temperatūrai pasiekti, jei jis neseniai įjungtas arba įdėjote naujų produktų. Tai yra normalu.
- Neseniai į prietaisą įdėjote daug karšto maisto. >>> Nedėkite į šaldytuvą karšto maisto.
- Per dažnai atidaromos arba per ilgai laikomos atidarytos prietaiso durelės. >>> Dėl į vidų patekusio šilto oro prietaisas veiks ilgiau. Stenkitės dažnai neatidarinėti prietaiso durelių.
- Šaldytuvo ar šaldiklio durelės gali būti uždarytos nesandariai. >>> Patikrinkite, ar gerai uždarytos visos durelės.
- Gali būti nustatyta per žema temperatūra. >>> Nustatykite aukštesnę temperatūrą, palaukite, kol prietaisas sureaguos ir pasieks ją.
- Gali būti purvina, nusidėvėjusi ar atšokusi šaldytuvo ar šaldiklio durelių tarpinė. >>> Nuvalykite arba pakeiskite tarpinę. Jei tarpinė pažeista ar nuplyšo, prietaisas veiks ilgiau ir dažniau, kad išlaikytų esamą temperatūrą.

Šaldiklio temperatūra labai žema, bet šaldytuvas šaldo gerai.

- Nustatyta labai žema temperatūra šaldiklio kameroje. >>> Padidinkite temperatūros nustatymą šaldikliui ir patikrinkite dar kartą.

Šaldytuve temperatūra labai žema, bet šaldiklis šaldo gerai.

- Nustatyta labai žema temperatūra šaldytuvo kameroje. >>> Padidinkite temperatūros nustatymą šaldikliui ir patikrinkite dar kartą.

Šaldytuvo stalčiuose laikomi produktai užšalo.

- Nustatyta labai žema temperatūra šaldytuvo kameroje. >>> Padidinkite temperatūros nustatymą šaldikliui ir patikrinkite dar kartą.

Per aukšta temperatūra šaldytuve ar šaldiklyje.

- Nustatyta labai aukšta temperatūra šaldytuvo kameroje. >>> Nuo šaldytuvo kameros temperatūros priklauso ir temperatūra šaldiklyje. Pakeiskite šaldytuvo ar šaldiklio kameros temperatūrą, palaukite, kol kameros temperatūra susireguliuos.
- Per dažnai atidaromos arba per ilgai laikomos atidarytos prietaiso durelės. >>> Stenkitės per dažnai neatidarinėti durelių.
- Durelės gali būti uždarytos nesandariai. >>> Tinkamai uždarykite dureles.
- Gali būti, kad prietaisą neseniai įjungėte arba įdėjote naujų maisto produktų. >>> Tai yra normalu. Prietaisui reikia daugiau laiko nustatyti temperatūrai pasiekti, jei jis neseniai įjungtas arba įdėjote naujų produktų.
- Neseniai į prietaisą įdėjote daug karšto maisto. >>> Nedėkite į šaldytuvą karšto maisto.

Prietaisas veikia garsiai arba vibruoja.

Trikčių diagnostika

- Grindys nelygios arba netvirtos. >>> Jei prietaisas vibruoja ar juda, pareguliuokite jo atramas. Patikrinkite, kad grindys būtų pakankamai tvirtos, kad atlaikytų prietaiso svorį.
- Ant prietaiso uždėti daiktai gali kelti triukšmą. >>> Nelaikykite daiktų ant produkto.

Girdisi skysčio bėgimo, purškimo ir kitokie garsai.

- Prietaise veikia skysčio ir dujų kontūrai. >>> Tai yra įprasti veikimo garsai ir nerodo gedimo.

Iš prietaiso sklinda pučiančio vėjo garsas.

- Įsijungė ventiliatorius. Tai yra normalu ir nerodo gedimo.

Ant vidinių sienelių yra kondensato.

- Esant drėgnam ar karštam orui padidėja ledėjimas ir rasojimas. Tai yra normalu ir nerodo gedimo.
- Per dažnai atidaromos arba per ilgai laikomos atidarytos prietaiso durelės. >>> Neatidarykite durelių per dažnai ir greitai jas uždarykite.
- Durelės gali būti uždarytos nesandariai. >>> Tinkamai uždarykite dureles.

Ant prietaiso išorės arba tarp durelių kaupiasi kondensatas.

- Jei aplinkos oras drėgnas, tai yra normalus reiškinys. >>> Sumažėjus aplinkos drėgmei kondensatas išgaruos.

Viduje smirda.

- Prietaisas nėra reguliariai valomas. >>> Išvalykite prietaiso vidų su kempine ir šiltu vandeniu, naudokite vandenį su karbonatu.
- Kvapas gali skliti nuo tam tikrų pakuočių ir talpų >>> Naudokite kvapų neskleidžiančias pakuotes ir talpas.
- Maistas buvo sudėtas ir neuždarytas. >>> Maistą laikykite uždaroje talpose. Iš neuždaryto maisto produktų sklindantys mikroorganizmai gali sukelti blogą kvapą.
- Išimkite sugedusius ar nebegaliojančius produktus.

Durelės neužsidaro.

- Gali būti, kad jas blokuoja maisto pakuotės. >>> Perdėkite tokias pakuotes į kitą vietą.
- Prietaisas nėra visiškai vertikalus. >>> Pareguliuokite prietaiso atramas.
- Grindys nelygios arba netvirtos. >>> Patikrinkite, kad grindys būtų lygios ir atlaikytų prietaiso svorį.

Užstrigo daržovių dėžė.

- Gali būti, kad maisto produktai siekia aukštesnį skyrių. >>> Perdėliokite produktus dėžėje.

Jeį Gaminio Paviršius Yra Karštas.

- Gaminiiui veikiant sritis tarp dviejų durelių, šonai ir galinės grotelės gali įkaisti. Tai normalu ir nereikalauja atlikti techninės priežiūros!Liesdami šias sritis būkite atsargūs.



ĮSPĖJIMAS: Jei problema išlieka ir peržiūrėjus šio skyriaus nuorodas, kreipkitės į pardavėją ar įgaliotąjį aptarnavimo centrą. Nebandykite taisyti prietaiso patys.