

USER MANUAL

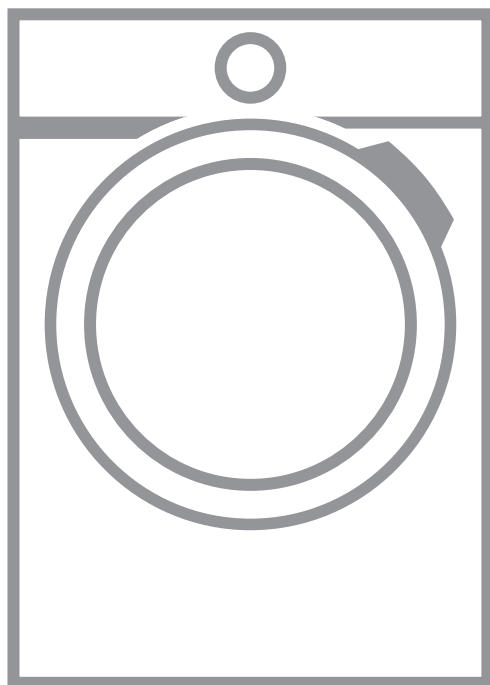

OBSAH

1. BEZPEČNOSTNÍ INFORMACE.....	3
2. BEZPEČNOSTNÍ POKYNY	5
3. POPIS SPOTŘEBIČE.....	7
4. OVLÁDACÍ PANEL.....	8
5. PROGRAM.....	9
6. FUNKCE.....	12
7. PŘED PRVNÍM POUŽITÍM.....	13
8. DENNÍ POUŽÍVÁNÍ.....	13
9. TIPY A RADY.....	16
10. ČIŠTĚNÍ A ÚDRŽBA.....	17
11. ODSTRAŇOVÁNÍ ZÁVAD.....	19
12. TECHNICKÉ ÚDAJE.....	21
13. PŘÍSLUŠENSTVÍ.....	22

PRO DOKONALÉ VÝSLEDKY

Děkujeme vám, že jste si zvolili výrobek značky AEG. Aby vám bezchybně sloužil mnoho let, vyrobili jsme jej s pomocí inovativních technologií, které usnadňují život, a vybavili jsme jej funkcemi, které u obyčejných spotřebičů nenajdete. Stačí věnovat pár minut čtení a zjistíte, jak z něho získat co nejvíce.

Navštivte naše stránky ohledně:



Rady ohledně používání, brožury, poradce při potížích, servisních informací:
www.aeg.com/webselfservice



Registrace vašeho spotřebiče, kterou získáte lepší servis:
www.registreaeg.com



Nákupu příslušenství, spotřebního materiálu a originálních náhradních dílů pro váš spotřebič:
www.aeg.com/shop

PÉČE O ZÁKAZNÍKY A SERVIS

Doporučujeme používat originální náhradní díly. Při kontaktu se servisním střediskem se ujistěte, že máte k dispozici následující údaje: Model, výrobní číslo (PNC), sériové číslo. Tyto informace jsou uvedeny na typovém štítku.

 Upozornění / Důležité bezpečnostní informace

 Všeobecné informace a rady

 Poznámky k ochraně životního prostředí

Změny vyhrazeny.

1. BEZPEČNOSTNÍ INFORMACE

Tento návod si pečlivě přečtěte ještě před instalací spotřebiče a jeho prvním použitím. Výrobce nenesе odpovědnost za žádný úraz ani škodu v důsledku nesprávné instalace nebo použití. Návod k použití vždy uchovávejte na bezpečném a přístupném místě pro jeho budoucí použití.



- Přečtěte si přiložené pokyny.

1.1 Bezpečnost dětí a postižených osob



VAROVÁNÍ!

Hrozí nebezpečí udušení, úrazu nebo jiných trvalých následků.

- Tento spotřebič smí používat děti starší osmi let nebo osoby se sníženými fyzickými, smyslovými nebo duševními schopnostmi nebo osoby bez patřičných zkušeností a znalostí, pouze pokud tak činí pod dozorem nebo vedením, které zohledňuje bezpečný provoz spotřebiče, a pokud rozumí rizikům spojeným s provozem spotřebiče.
- Nenechte děti hrát si se spotřebičem.
- Děti mladší tří let držte z dosahu spotřebiče vždy, když je v provozu.
- Všechny obaly uschovejte z dosahu dětí a řádně je zlikvidujte.
- Prací prostředky uschovejte z dosahu dětí.
- Jsou-li dvířka spotřebiče otevřená, nedovolte dětem a domácím zvířatům, aby se k němu přibližovaly.
- Pokud je spotřebič vybaven dětskou bezpečnostní pojistkou, doporučuje se ji aktivovat.
- Čištění a uživatelskou údržbu spotřebiče by neměly provádět děti bez dozoru.

1.2 Všeobecné bezpečnostní informace

- Neměňte technické parametry tohoto spotřebiče.

- Je-li bubnová sušička umístěná na pračce, použijte speciální spojovací soupravu. Spojovací soupravu, dostupnou u vašeho autorizovaného prodejce, lze použít pouze u spotřebiče uvedeného v pokynech dodaných spolu s příslušenstvím. Před instalací si je pečlivě přečtěte (viz instalační leták).
- Tento spotřebič lze nainstalovat jako volně stojící nebo jej lze umístit pod kuchyňskou desku se správným volným prostorem (viz instalační leták).
- Spotřebič neinstalujte za zamykatelné dveře, posuvné dveře a dveře se závěsem na opačné straně, kde by dvířka spotřebiče nešla zcela otevřít.
- Větrací otvor umístěný vespod spotřebiče (je-li součástí spotřebiče) nesmí být zakrytý kobercem, rohoží ani jinou podlahovou krytinou.
- **VAROVÁNÍ:** Tento spotřebič se nesmí napájet přes externí spínací zařízení, jako jsou časovače, nebo připojovat k okruhu, který je při používání pravidelně zapínán a vypínán.
- Sít'ovou zástrčku zapojte do sít'ové zásuvky až na konci instalace spotřebiče. Zkontrolujte, zda je zástrčka po instalaci spotřebiče přístupná.
- Zajistěte správnou ventilaci, která brání zpětnému toku nechtěných plynů ze spotřebičů spalujících jiná paliva včetně otevřených topenišť do místnosti.
- Odvětrávání se nesmí odvádět do kouřovodu určeného k odvádění spalin ze spotřebičů spalujících plyny nebo jiná paliva.
- Jestliže je poškozený napájecí kabel, smí ho vyměnit pouze výrobce, autorizované servisní středisko nebo osoba s podobnou příslušnou kvalifikací, jinak by mohlo dojít k úrazu.
- Nepřekračujte maximální náplň 8 kg (viz část „Tabulka programů“).
- Nepoužívejte spotřebič, pokud je prádlo zašpiněno průmyslovými chemikáliemi.
- Setřete vlákna nebo zbytky obalu, které se nahromadily kolem spotřebiče.

- Nespouštějte spotřebič bez filtru. Před a po každém použití vyčistěte filtr na vlákna.
- Nevyprané prádlo v bubnové sušičce nesusušte.
- Prádlo znečištěné látkami jako jedlý olej, aceton, alkohol, benzín, petrolej, odstraňovače skvrn, terpentýn nebo odstraňovače vosku je nutné nejprve vyprat v horké vodě s velkým množstvím pracího prostředku, a teprve pak sušit v bubnové sušičce.
- V bubnové sušičce se nesmějí sušit předměty z pěnové pryže (latexové pěny), koupací čepice, nepromokavé tkaniny, oděvy s gumovou vložkou nebo oděvy či polštáře s vycpávkami z pěnové pryže.
- Avivážní přípravky nebo podobné prostředky je nutné používat výhradně podle pokynů jejich výrobce.
- Vyměte z oděvů všechny předměty jako zapalovače nebo zápalky, které by mohly způsobit vznícení.
- Pokud zastavíte bubnovou sušičku před koncem sušicího cyklu, musíte všechno prádlo rychle vyjmout a rozprostřít tak, aby se teplo mohlo rozptýlit.
- Závěrečná část cyklu v sušičce probíhá bez ohřevu (zchlazovací cyklus) a tím je zajištěno ponechání prádla v teplotě, která prádlo nepoškodí.
- Před každou údržbou spotřebič vždy vypněte a vytáhněte síťovou zástrčku ze zásuvky.

2. BEZPEČNOSTNÍ POKYNY

2.1 Instalace

- Odstraňte veškerý obalový materiál.
- Poškozený spotřebič neinstalujte ani nepoužívejte.
- Řiďte se pokyny k instalaci dodanými spolu s tímto spotřebičem.
- Při přemisťování spotřebiče buďte vždy opatrní, protože je těžký. Vždy používejte ochranné rukavice a uzavřenou obuv.
- Neinstalujte nebo nepoužívejte spotřebič tam, kde může teplota klesnout pod 5 °C nebo stoupnout nad 35 °C.
- Podlaha, na níž má být spotřebič umístěn, musí být plochá, stabilní, žáruvzdorná a čistá.
- Zkontrolujte, zda mezi spotřebičem a podlahou může proudit vzduch.
- Při stěhování spotřebič vždy udržujte ve svislé poloze.
- Zadní stěna spotřebiče musí být umístěna směrem ke zdi.
- Když spotřebič umístíte na konečné místo, pomoci vodováhy zkontrolujte, zda je zcela vyrovnaný. Jestliže ne, seřídte nožičky podle potřeby.

2.2 Připojení k elektrické síti



VAROVÁNÍ!

Hrozí nebezpečí požáru nebo úrazu elektrickým proudem.

- Spotřebič musí být uzemněn.
- Zkontrolujte, zda údaje o napájení na typovém štítku souhlasí s parametry elektrické sítě. Pokud tomu tak není, obraťte se na elektrikáře.
- Vždy používejte správně instalovanou síťovou zásuvku s ochranou proti úrazu elektrickým proudem.
- Nepoužívejte rozbočovací zástrčky ani prodlužovací kabely.
- Neodpojujte spotřebič ze zásuvky tahem za kabel. Vždy tahejte za zástrčku.
- Nedotýkejte se napájecího kabelu či síťové zástrčky mokřkýma rukama.
- Tento spotřebič je v souladu se směrnicemi EHS.

2.3 Použití spotřebiče



VAROVÁNÍ!

Hrozí nebezpečí poranění, zásahu elektrickým proudem, požáru nebo poškození spotřebiče.

- Tento spotřebič je určen pouze k domácímu použití.
- Nesušte poškozené kusy oblečení (natřené, roztřepené), které obsahují vycpávky nebo výplně.
- Sušte pouze tkaniny vhodné pro sušení v bubnové sušičce. Dodržujte pokyny na etiketách oděvů.
- Pokud jste vyprali prádlo s pomocí odstraňovače skvrn, před spuštěním sušičky proveďte dodatečný cyklus máchání.
- Kondenzovanou či destilovanou vodu nepijte ani ji nepoužívejte k vaření pokrmů. Může lidem či zvířatům způsobit zdravotní potíže.
- Na otevřená dvířka si nesedejte, ani si na ně nestoupejte.

- Promočené oděvy v bubnové sušičce nesušte.

2.4 Čištění a údržba



VAROVÁNÍ!

Hrozí nebezpečí poranění nebo poškození spotřebiče.

- K čištění spotřebiče nepoužívejte proud vody nebo páru.
- Vyčistěte spotřebič vlhkým měkkým hadrem. Používejte pouze neutrální mycí prostředky. Nepoužívejte žádné prostředky s drsnými částicemi, drátěnky, rozpouštědla nebo kovové předměty.

2.5 Kompresor



VAROVÁNÍ!

Hrozí nebezpečí poškození spotřebiče.

- Kompresor a přidružený systém je u bubnových sušiček naplněn speciálním prostředkem bez fluorochloro- halogenovaných uhlovodíků. Systém musí zůstat těsný. Poškození systému může vést k úniku.

2.6 Likvidace



VAROVÁNÍ!

Hrozí nebezpečí úrazu či udušení.

- Odpojte spotřebič od elektrické sítě a přívodu vody.
- Odřízněte síťový kabel v blízkosti spotřebiče a zlikvidujte jej.
- Odstraňte dveřní západku, abyste zabránili uvěznění dětí a domácích zvířat v bubnu.
- Spotřebič zlikvidujte v souladu s místními předpisy pro likvidaci elektrického a elektronického odpadu (WEEE).

3. POPIS SPOTŘEBIČE

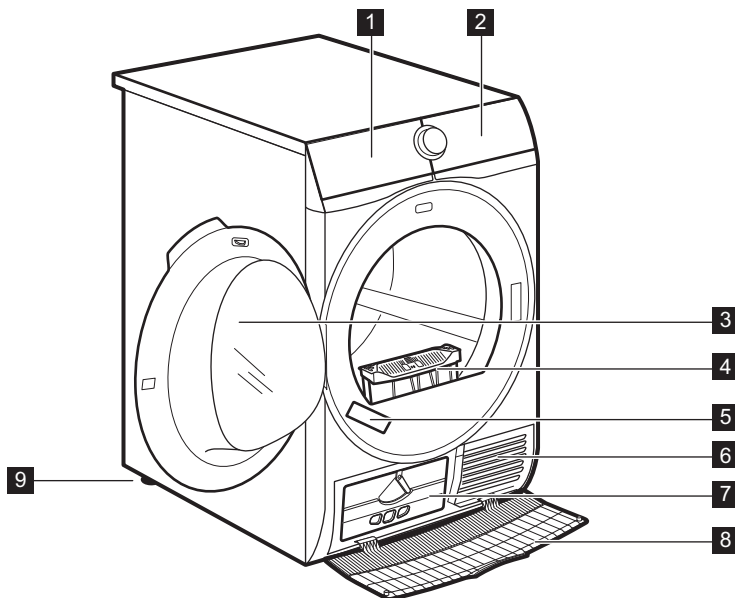

- 1** Zásobník na vodu
- 2** Ovládací panel
- 3** Dvířka spotřebiče
- 4** Filtr
- 5** Typový štítek

- 6** Otvory pro proudění vzduchu
- 7** Víko kondenzátoru
- 8** Kryt kondenzátoru
- 9** Seřiditelné nožičky



Pro usnadnění plnění prádlem nebo usnadnění instalace je u dvířek možnost změny jejich otevírání. (viz samostatný leták).

4. OVLÁDACÍ PANEĽ

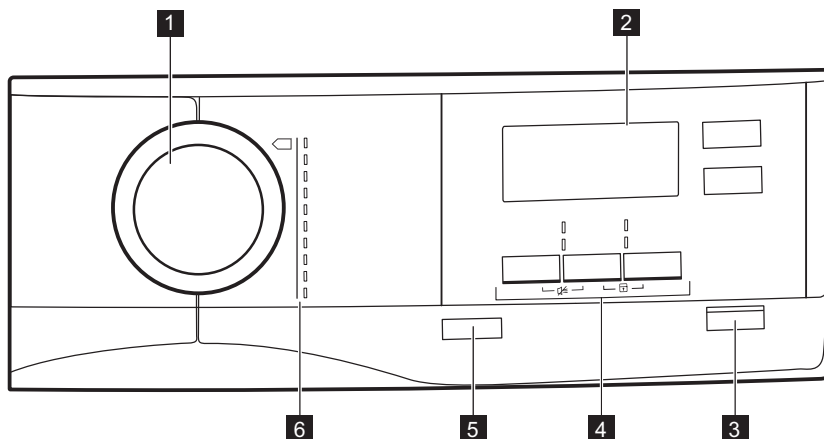







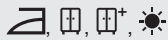

- | | |
|-------------------------------|------------------------------------------------------------|
| 1 Programový volič | 5 Tlačítko Zapnuto/Vypnuto s <i>Auto Off</i> funkce |
| 2 Displej | 6 Programy |
| 3 Tlačítko Start/Pauza | |
| 4 Funkce | |



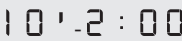





4.1 Displej

























Symbol na displeji	Popis symbolů
80 kg MAX	maximální náplň prádla
	funkce odloženého startu je zapnutá
30' - 20h	volba odloženého startu (30 min - 20 h)
1 : 50	ukazatel délky programu
	zvuková signalizace je vypnutá

Symbol na displeji	Popis symbolů
	dětská bezpečnostní pojistka je zapnutá
	suchost prádla: sušení k žehlení, sušení k uložení, sušení k uložení +, extra sušení
	ukazatel: <i>vypusťte nádržku na vodu</i>
	ukazatel: <i>vyčistěte filtr</i>
	ukazatel: <i>proved'te kontrolu výměníku tepla</i>
	funkce času sušení je zapnutá
	volba časového programu (10 min - 2 h)
	ukazatel: <i>sušicí fáze</i>
	ukazatel: <i>fáze ochrany proti zmačkání</i>
	ukazatel: <i>ochlazovací fáze</i>



5. PROGRAM

Program	Náplň ¹⁾	Vlastnosti / Značka tkaniny
 ²⁾ Bavlna	8 kg	Bavlněné tkaniny. /  
Syntetika	3,5 kg	Syntetické a směsové tkaniny. /   
Mix	3 kg	Bavlněné a syntetické tkaniny. /   





Program	Náplň 1)	Vlastnosti / Značka tkaniny
Vlna  	1 kg	<p>Vlněné tkaniny. Šetrné sušení ručně prátelných vlněných oděvů. Po dokončení programu toto oblečení okamžitě vyjměte.</p> <div data-bbox="571 255 952 502" style="border: 1px solid black; padding: 5px; text-align: center;">   <p>WOOL HAND WASH SAFE</p> </div> <p>Sušicí program pro vlnu u této pračky schválila společnost Woolmark pro praní vlněných oděvů určených pro ruční praní za podmínky, že tyto oděvy se budou prát podle pokynů výrobce tohoto spotřebiče. Pokyny k další péči o prádlo naleznete na etiketě oděvů. M1525 Ve Velké Británii, Irsku, Hong Kongu a Indii představuje symbol Woolmark certifikační ochrannou známku.</p>
Hedvábí 	1 kg	Ručně prátelné hedvábí šetrně. /   
Snadné žehlení	1 kg (nebo pět košil)	<p>Snadno udržovatelné tkaniny, u kterých je zapotřebí minimum žehlení. Výsledky sušení se mohou lišit dle druhu tkaniny. Prádlo před vložením do spotřebiče protřepte. Po dokončení programu prádlo okamžitě vyjměte a rozložte na věšák.</p> <p>/   </p>
Ložní prádlo	3 kg	Ložní prádlo jako jednoduché a dvojité prostěradlo, polštářové povlaky, přehoz přes postel, cícha. /   
Sportovní oblečení	2 kg	Sportovní oblečení, lehké a slabé tkaniny, mikrovlákno, polyester. /   
Outdoorové oblečení 	2 kg	<p>Venkovní oblečení, pracovní oděvy, sportovní oblečení, plyšové tkaniny, voděodolné a prodyšné bundy, bundy-blůzy s odnímatelnou fleecovou vložkou nebo vnitřní termoizolací. Vhodné pro sušení v bubnové sušičce.</p> <p>/   </p>

Program	Náplň ¹⁾	Vlastnosti / Značka tkaniny
Přikrývka	3 kg	Jednoduché či dvojité prošívání přikrývky a povlaky na polštář (s peřím, prachovým peřím nebo syntetickou výplní). / 

1) Maximální hmotnost je uváděna pro suché prádlo.

2) Program  Bavlna ve spojení s volbou *sušení k uložení*  Stupeň sušení odpovídá „standardnímu programu pro bavlnu“. Je vhodný k sušení vlhkého běžného bavlněného prádla a v rámci spotřeby energie se jedná o nejušpornější program.

5.1 Volba programů a funkcí



Programy ¹⁾	Funkce			
	Stupeň sušení	Tichý	Proti po-mačkání	Čas sušení
 Bavlna	■	■	■	■
Syntetika	■	■	■	■
Mix			■	■
Vlna  				■ 2)
Hedvábí 			■	
Snadné žehlení			■	
Ložní prádlo			■	
Sportovní oblečení			■	
Outdoorové oblečení 				
Přikrývka				

1) Spolu s programem můžete zvolit jednu nebo více funkcí.

2) Viz kapitola FUNKCE: funkce Čas sušení s programem Vlna

5.2 Údaje o spotřebě

Program	Odstředěno při / zbytková vlhkost	Doba sušení	Spotřeba energie
Bavlna 8 kg			
 <i>suché do skříně</i>	1 400 ot/min / 50%	130 min.	1,67 kWh
	1 000 ot/min / 60%	154 min.	1,99 kWh

Program	Odstředěno při / zbytková vlhkost	Doba sušení	Spotřeba energie
 suché k žehlení	1 400 ot/min / 50%	97 min.	1,21 kWh
	1 000 ot/min / 60%	118 min.	1,51 kWh
Syntetika 3,5 kg			
 suché do skříně	1 200 ot/min / 40%	55 min.	0,60 kWh
	800 ot/min / 50%	67 min.	0,75 kWh

6. FUNKCE

6.1 Stupeň sušení

Tato funkce pomáhá dosáhnout požadované suchosti prádla. Možné volby:



— = ≡ - připraveno k žehlení - stupeň **sušení k žehlení**.



— = ≡ - připraveno k uložení - stupeň **sušení k uložení** - výchozí volba přirazená k programu.



— = ≡ - připraveno k uložení - stupeň **sušení k uložení +**.



— = ≡ - připraveno k uložení - stupeň **extra sušení**.

6.2 Tichý

Spotřebič pracuje při nízké hladině hluku, aniž by to mělo vliv na kvalitu sušení. Spotřebič pracuje pomalu při delší době programu.

6.3 ECO

Tato funkce je v rámci výchozího nastavení zapnutá u všech programů.

Spotřeba energie je minimální.

6.4 Proti pomačkání

Prodlouží fázi proti zmačkání (o délce 30 minut) na konci sušicího programu na 120 minut. Po fázi sušení se buben čas od času protočí, čímž se zabraňuje

zmačkání prádla. Prádlo můžete během fáze ochrany proti zmačkání vyjmout.

6.5 Čas sušení

Pro bavlněné, syntetické a směsové tkaniny. Umožňuje uživateli nastavit speciální délku sušicího programu v rozmezí 10 minut až 2 hodin (po 10minutových krocích). Když je tato funkce zapnutá, nezobrazuje je se signalizace maximální náplně.

6.6 Funkce Čas sušení u programu Vlna

Funkce, kterou lze použít u programu Vlna k úpravě konečného stupně suchosti na sušší nebo méně suchý.

6.7 Odložený start



Umožňuje odložit začátek sušicího programu o nejméně 30 minut a nejdéle 20 hodin.

1. Nastavte sušicí program a funkce.
2. Opakovaně stiskněte tlačítko Odložený start.

Čas prodlevy je zobrazen na displeji (např. 12h, pokud se má program spustit po 12 hodinách).

3. Chcete-li zapnout funkci Odložený start, stiskněte tlačítko Start/Pauza. Na displeji se začne odpočítávat čas od spuštění.

6.8 Signál

Zvuková signalizace zazní:

- konci programu
- začátku a konci fáze ochrany proti zmačkání

Zvuková signalizace je podle výchozího nastavení vždy zapnutá. Tuto funkci můžete použít k zapnutí či vypnutí zvuků.

7. PŘED PRVNÍM POUŽITÍM

 Zadní obal bubnu se automaticky odstraní při prvním spuštění sušičky. Je možné, že přitom zaznamenáte určitý hluk.

Před prvním použitím spotřebiče:

- Vyčistěte buben sušičky vlhkým hadrem.
- Spust'te krátký program (např. 30 minut) s vlhkým prádlem.





 Na začátku sušicího programu (prvních 3–5 min) může být zvuk poněkud hlasitější. Důvodem je spuštění kompresoru. Jedná se o běžný jev u spotřebičů s kompresorem, jako jsou chladničky a mrazničky.

8. DENNÍ POUŽÍVÁNÍ

8.1 Příprava prádla

- Zatáhněte zipy.
- Zapněte knoflíky povlaků na příkrývky a polštáře.
- Nenechte pásy a tkanice (např. zástěr) volně. Před spuštěním programu je svažte.
- Vyndejte všechny předměty z kapes.
- Pokud má oblečení vnitřní bavlněnou vrstvu, obraťte jej vnitřní stranou navrch. Vždy se ujistěte, že je bavlněná vrstva navrch.
- Doporučujeme zvolit správný program vhodný pro typ tkaniny ve spotřebiči.
- Nesušte tkaniny tmavých barev spolu se světlým prádlem.

- U bavlněných žerzejů a pleteného oblečení použijte vhodný program, abyste zabránili jejich sražení.
- Ujistěte se, že náplň nepřesahuje maximální hodnotu, která je uvedena v kapitole programů nebo je zobrazena na displeji.
- Sušte pouze prádlo, které je vhodné pro sušení v bubnové sušičce. Viz etikety oděvů.
- Nesušte společně velké a malé kusy prádla. Malé kusy prádla se mohou zachytit ve velkých kusech a zůstat tak vlhké.

Etiketa oděvu	Popis
	Prádlo je vhodné pro sušení v bubnové sušičce.
	Prádlo je vhodné pro sušení v bubnové sušičce při vyšších teplotách.
	Prádlo je vhodné pro sušení v bubnové sušičce pouze při nízkých teplotách.
	Prádlo není vhodné pro sušení v bubnové sušičce.

8.2 Vkládání prádla



POZOR!

Dbejte na to, aby se prádlo nezachytilo mezi dvířka spotřebiče a gumové těsnění.

1. Otevřete dvířka spotřebiče.
2. Postupně naplňte prádlo.
3. Zavřete dvířka spotřebiče.

8.3 Zapnutí spotřebiče

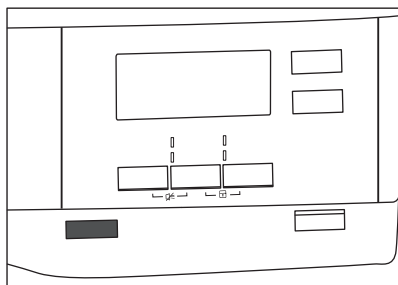

Zapnutí spotřebiče:

Stiskněte tlačítko Zapnuto/Vypnuto.

Když je spotřebič zapnutý, na displeji se zobrazují některé ukazatele.

8.4 Funkce Auto Off

Aby se snížila spotřeba energie, funkce Auto Off vypne automaticky spotřebič:

- jestliže nebylo dotykové tlačítko Start/ Pauza stisknuto po dobu pěti minut.
- po pěti minutách od konce programu.

Stisknutím tlačítka Zapnuto/Vypnuto zapnete spotřebič.

Když je spotřebič zapnutý, na displeji se zobrazí některé údaje.

8.5 Nastavení programu

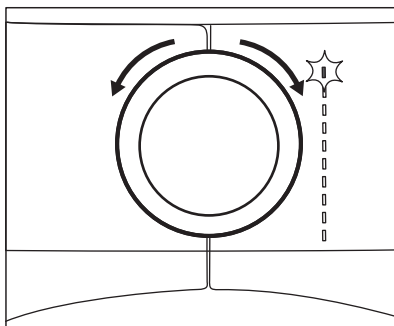

Pootočte programovým voličem na požadovaný program. Možný čas dokončení programu se zobrazí na displeji.



Zobrazený čas sušení odpovídá 5kg náplni u programů pro sušení bavlny. U ostatních programů čas sušení odpovídá doporučené náplni prádla. Čas sušení u programů pro sušení bavlny s náplní větší než 5 kg je delší.

8.6 Funkce

Spolu s programem můžete zvolit jednu nebo více speciálních funkcí.

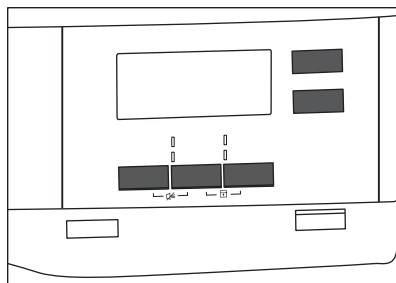

Funkci zapnete nebo vypnete stisknutím příslušného tlačítka nebo kombinace dvou tlačítek.

Po zapnutí funkce se nad příslušným tlačítkem rozsvítí kontrolka LED nebo se zobrazí symbol na displeji.

8.7 Funkce dětské bezpečnostní pojistky

Nastavená funkce dětské pojistky brání dětem ve hraní si se spotřebičem.

Funkce dětské bezpečnostní pojistky zablokuje všechna dotyková tlačítka a programový volič (tato funkce nezablokuje tlačítko **Zapnuto/Vypnuto**).

Funkci dětské bezpečnostní pojistky lze zapnout:

- před stisknutím tlačítka **Start/Pauza** - spotřebič nelze spustit
- po stisknutí tlačítka **Start/Pauza** - volba programů a funkcí není dostupná.

Zapnutí funkce dětské bezpečnostní pojistky:

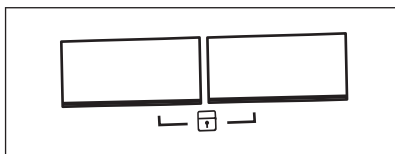

1. Zapněte sušičku.
2. Zvolte jeden z možných programů.
3. Současně stiskněte a podržte dvě tlačítka.

Na displeji se zobrazí symbol .

4. Funkci dětské bezpečnostní pojistky vypnete stisknutím stejných tlačítek, dokud se symbol nepřestane zobrazovat.

8.8 Spuštění programu

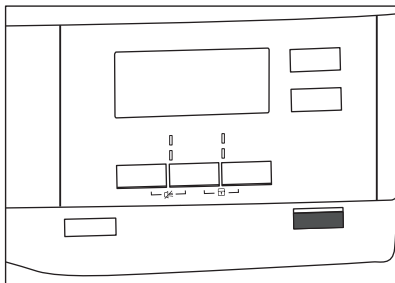

Spuštění programu:

Stiskněte tlačítko **Start/Pauza**.

Spotřebič se spustí a kontrolka LED nad tlačítkem přestane blikat a svítí.

8.9 Změna programu

Změna programu:

1. Stisknutím tlačítka Zapnuto/Vypnuto vypnete spotřebič.
2. Dalším stisknutím tlačítka Zapnuto/Vypnuto spotřebič zapnete.
3. Nastavte nový program.

8.10 Konec programu



Po každém sušicím programu vyčistěte filtr a vypusťte vodu ze zásobníku. (Viz kapitola ČIŠTĚNÍ A ÚDRŽBA.)

Po dokončení sušícího programu se na displeji zobrazí symbol . Pokud je zapnutá funkce Signál, bude po dobu jedné minuty přerušovaně znít zvukový signál.



Pokud spotřebič nevypnete, spustí se fáze ochrany proti zmačkání (tato funkce není zapnutá u všech programů).

Blikající symbol  signalizuje spuštění fáze ochrany proti zmačkání. Prádlo můžete během této fáze vyjmout.

Vyjmutí prádla:

1. Stisknutím tlačítka Zapnuto/Vypnuto na dvě sekundy vypnete spotřebič.
2. Otevřete dvířka spotřebiče.
3. Vyjměte prádlo.
4. Zavřete dvířka spotřebiče.

9. TIPY A RADY

9.1 Ekologické rady

- Před sušením prádlo dobře odstředte.
- Nepřekračujte množství prádla, která jsou uvedena v kapitole programů.
- Vyčistěte filtr po každém sušicím programu.
- Nepoužívejte aviváž jak pro praní, tak pro sušení. Prádlo je po usušení v bubnové sušičce automaticky měkké.
- Použijte destilovanou vodu jako pro žehlení s párou. V případě potřeby destilovanou vodu zbavte možných částic (např. pomocí filtru na kávu).
- Otvory pro proudění vzduchu na spodku spotřebiče udržujte vždy průchodné.
- Ujistěte se, že v místě instalace spotřebiče může dobře proudit vzduch.

9.2 Nastavení výchozího stupně suchosti

Změna výchozího stupně suchosti:

1. Zapněte spotřebič.
2. Zvolte jeden z možných programů.
3. Současně stiskněte a podržte tlačítka **Stupeň sušení** a **Proti pomačkání**.

Na displeji se zobrazí jeden ze symbolů:

- Maximální suchost

- Extra suchost

- Standardní suchost

4. Opakovaně stiskněte tlačítko **Start/Pauza**, dokud se na displeji nezobrazí požadovaný stupeň suchosti.

Stupeň suchosti	Symbol na displeji
Maximální suchost	

Stupeň suchosti	Symbol na displeji
Extra suchost	
Standardní suchost	

5. Chcete-li toto nastavení uložit do paměti, současně stiskněte a na dvě sekundy podržte tlačítka **Stupeň sušení** a **Proti pomačkání**.

9.3 Vypnutí kontrolky zásobníku

Kontrolka zásobníku vody je ve výchozím nastavení zapnutá. Rozsvítí se na konci sušicího programu nebo během programu, když je zásobník na vodu plný. Pokud je nainstalována vypouštěcí souprava, zásobník na vodu se vypouští automaticky a kontrolka může být trvale vypnutá.

Vypnutí kontrolky:

1. Zapněte spotřebič.
2. Zvolte jeden z možných programů.
3. Současně stiskněte a podržte tlačítka **Proti pomačkání** a **Čas sušení**.

Jsou možná dvě nastavení:

- kontrolka nádržka: svítí, pokud se zobrazí symbol - kontrolka zásobníku na vodu je trvale **zapnutá**
- kontrolka nádržka: je zhasnutá, pokud se zobrazí symbol - kontrolka zásobníku na vodu je trvale **vypnutá**

10. ČIŠTĚNÍ A ÚDRŽBA

10.1 Čištění filtru

Na konci každého programu se na displeji zobrazí symbol  *filtr* a je nutné vyčistit filtr.

i Filtr zachycuje vlákna, která se nahromadí v průběhu sušení.

1. Otevřete dvířka spotřebiče. Vytáhněte filtr nahoru.

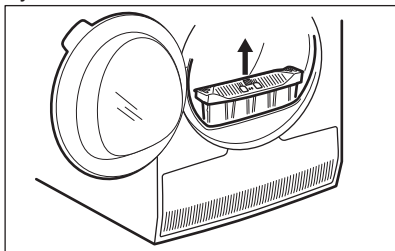

2. Filtr otevřete zatlačením háčku.

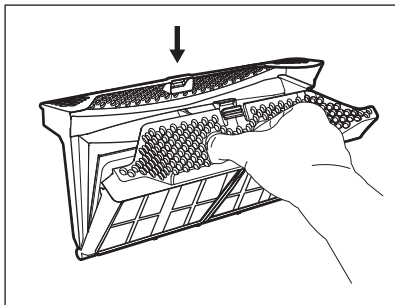

3. Vlhkou rukou vyčistěte obě části filtru.

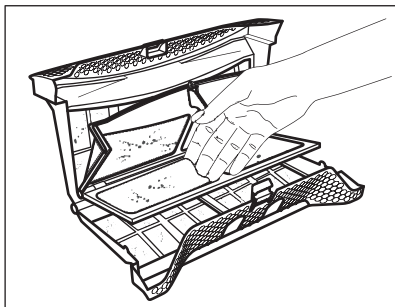

4. V případě potřeby filtr vyčistěte pomocí vysavače. Zavřete filtr.

5. V případě potřeby odstraňte vlákna ze zásuvky a těsnění filtru. Můžete použít vysavač. Vložte filtr zpět do jeho zásuvky.

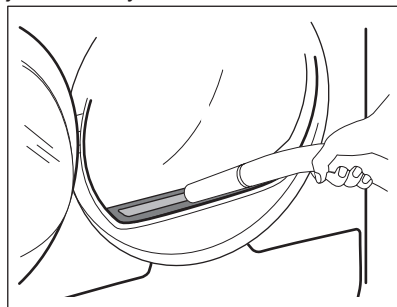

10.2 Vypuštění zásobníku na vodu

Zásobník na kondenzovanou vodu vyprázdněte po každém sušícím programu.

Pokud je zásobník na kondenzovanou vodu plný, program se automaticky zastaví. Na displeji se zobrazí symbol  *nádržka* a je nutné vypustit zásobník na vodu.

Při vypouštění vody ze zásobníku postupujte takto:

1. Vytáhněte zásobník na vodu a udržujte jej ve vodorovné poloze.

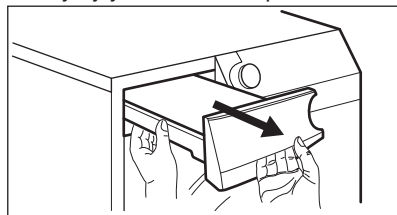

2. Plastovou spojku vytáhněte ven a vodu vylijte do dřezu nebo vhodné nádoby.

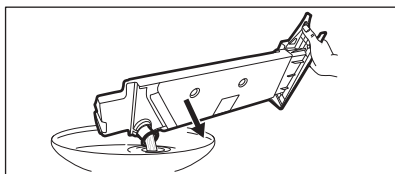

3. Plastovou spojku zasaňte a zásobník na vodu vložte zpět.
4. Chcete-li, aby program pokračoval, stiskněte tlačítko Start/Pauza.

10.3 Čištění kondenzátoru

Pokud na displeji bliká symbol \Rightarrow *kondenzátor*, zkontrolujte kondenzátor a jeho komoru. Jsou-li zanesené, vyčistěte je. Kontrolu provádějte nejméně jednou za půl roku.



VAROVÁNÍ!

Nedotýkejte se kovového povrchu holými rukama. Nebezpečí úrazu. Používejte ochranné rukavice. Čištění provádějte opatrně, abyste nepoškodili kovový povrch.

Kontrola:

1. Otevřete dvířka spotřebiče. Vytáhněte filtr nahoru.

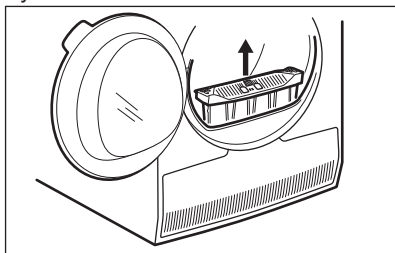

2. Otevřete kryt kondenzátoru.

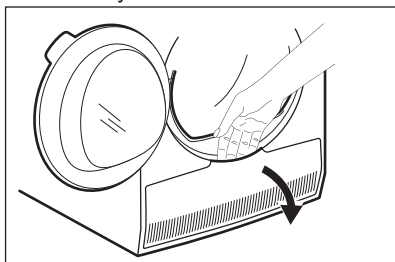

3. Otočte páčkou a odjistěte víko kondenzátoru.

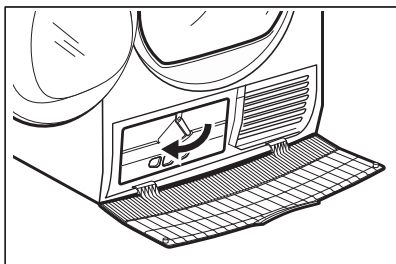

4. Sklopte víko kondenzátoru dolů.

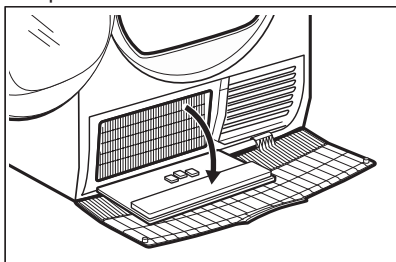

5. V případě potřeby odstraňte vlákna z kondenzátoru a jeho komory. Můžete použít vlhký hadr či vysavač s kartáčem.

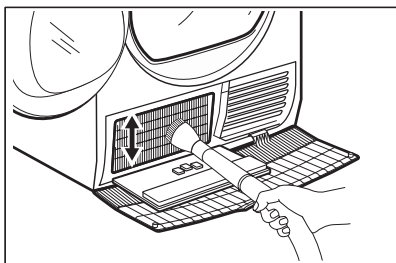

6. Zavřete víko kondenzátoru.
7. Otočte páčkou, dokud nezaklapne.
8. Vraťte filtr zpět.

10.4 Čištění bubny



VAROVÁNÍ!

Před čištěním spotřebič vypojte ze zásuvky.

K čištění vnitřku a žeber bubny používejte neutrální mýdlový prostředek. Vyčištěný povrch osušte měkkým hadrem.



POZOR!
K čištění bubnu nepoužívejte abrazivní prostředky nebo drátěnku.



POZOR!
K čištění spotřebiče nepoužívejte čisticí prostředky na nábytek nebo přípravky, které mohou způsobit korozi.

10.5 Čištění ovládacího panelu a skříně spotřebiče

K čištění ovládacího panelu a skříně spotřebiče použijte neutrální mýdlový prostředek.

K čištění použijte vlhký hadr. Vyčištěný povrch osušte měkkým hadrem.

10.6 Čištění otvorů pro proudění vzduchu

Pomocí vysavače odstraňte vlákna z otvorů pro proudění vzduchu.

11. ODSTRAŇOVÁNÍ ZÁVAD

Problém 1)	Možná příčina	Řešení
Bubnová sušička nefunguje.	Bubnová sušička není zapojená do proudu.	Zapojte spotřebič do zástrčky síťového napájení. Zkontrolujte pojistku v rozvodné skříňce (instalace v domácnosti).
	Dvířka jsou otevřená.	Zavřete dvířka.
	Nestisknuli jste tlačítko Zapnuto/Vypnuto.	Stiskněte tlačítko Zapnuto/Vypnuto.
	Nestisknuli jste tlačítko Start/Pauza.	Stiskněte tlačítko Start/Pauza.
Výsledky sušení nejsou uspokojivé.	Spotřebič je v pohotovostním režimu.	Stiskněte tlačítko Zapnuto/Vypnuto.
	Nesprávná volba programu.	Zvolte vhodný program. 2)
	Filtr je ucpaný.	Vyčistěte filtr. 3)
	Funkce Stupeň sušení byla nastavena na  suché k žehlení. 4)	Změňte funkci Stupeň sušení na vyšší stupeň.
	Náplň byla příliš objemná.	Nepřesahujte maximální náplň prádla.
	Otvory pro proudění vzduchu jsou ucpané.	Vyčistěte větrací otvory na spodku spotřebiče.
	Na snímači vlhkosti v bubnu jsou nečistoty.	Vyčistěte čelní povrch bubnu.
	Není nastaven požadovaný stupeň suchosti.	Upravte stupeň suchosti. 5)
	Kondenzátor je ucpaný.	Kondenzátor vyčistěte. 3)

Problém 1)	Možná příčina	Řešení
Plnicí dvířka nelze zavřít.	Filtr není zajištěn ve své poloze.	Zasuňte filtr do správné polohy.
	Mezi dvířka a těsnění se zachytilo prádlo.	Odstraňte zachycené prádlo a zavřete dvířka.
Program nebo funkci nelze změnit.	Po spuštění programu nelze změnit program ani funkci.	Bubnovou sušičku vypněte a zapněte. Dle potřeby změňte program nebo funkci.
Nelze zvolit funkci. Zazní zvukový signál.	Funkci, kterou jste se pokusili zvolit, není možné použít se zvoleným programem.	Bubnovou sušičku vypněte a zapněte. Dle potřeby změňte program nebo funkci.
Neočekávaná doba sušení na displeji.	Doba sušení se počítá v závislosti na velikosti náplně a vlhkosti.	Výpočet probíhá automaticky – spotřebič pracuje správně.
Nelze zvolit program.	Zásobník na vodu je plný.	Vypusťte zásobník na vodu a stiskněte tlačítko Start/Pauza. ³⁾
Sušicí program je příliš krátký.	Malá náplň prádla.	Zvolte časový program. Hodnota času musí odpovídat náplni. Pro sušení jednoho kusu nebo menšího množství prádla doporučujeme používat krátkou dobu sušení.
	Prádlo je příliš suché.	Zvolte časový program nebo vyšší stupeň suchosti (např. ☀️ <i>extra suché</i>)
Sušicí program je příliš dlouhý ⁶⁾	Filtr je ucpaný.	Vyčistěte filtr.
	Náplň prádla je příliš objemná.	Nepřesahujte maximální náplň prádla.
	Prádlo nebylo dostatečně odstředěno.	Prádlo dobře odstředěte.
	Příliš nízká či příliš vysoká teplota v místnosti - nejedná se o závadu spotřebiče.	Zajistěte teplotu v místnosti v rozmezí +5 až +35 °C. Optimální teplota v místnosti pro dosažení nejlepších výsledků sušení je v rozmezí +19 až +24 °C.

1) Pokud se na displeji zobrazí chybové hlášení (např. **E51**): Bubnovou sušičku vypněte a zapněte. Zvolte nový program. Stiskněte tlačítko Start/Pauza. Pokud spotřebič nefunguje, obraťte se na servisní středisko a uveďte chybový kód.

2) Řiďte se popisem programu — viz kapitola PROGRAMY.

3) Viz kapitola ČIŠTĚNÍ A ÚDRŽBA

4) Pouze u sušiček s funkcí Stupeň sušení.

5) Viz kapitola TIPY A RADY

6) Poznámka: Sušicí program se ukončí automaticky po uběhnutí maximálně pěti hodin.

12. TECHNICKÉ ÚDAJE

Výška x Šířka x Hloubka	850 x 600 x 630 mm (maximálně 640 mm)
Max. hloubka s otevřenými dvířky spotřebiče	1 100 mm
Max. šířka s otevřenými dvířky spotřebiče	950 mm
Nastavitelná výška	850 mm (+ 15 mm - seřiditelné nožičky)
Objem bubnu	118 l
Maximální náplň prádla	8 kg
Napětí	230 V
Frekvence	50 Hz
Celkový příkon	900 W
Třída energetické účinnosti	A++
Spotřeba energie ¹⁾	1,99 kWh
Roční spotřeba energie ²⁾	235 kWh
Příkon v režimu zapnutého spotřebiče	0,13 W
Příkon v režimu vypnutého spotřebiče	0,13 W
Typ použití	Domácnost
Přípustná okolní teplota	+5 °C až +35 °C
Úroveň ochrany proti průniku pevných částic a vlhkosti, kterou zajišťuje ochranný kryt s výjimkou míst, kde není nízkonapěťové vybavení chráněno proti vlhkosti	IPX4
Tento výrobek obsahuje hermeticky uzavřený fluorový skleníkový plyn	
Označení plynu	R134a
Hmotnost	0,300 kg
Potenciál globálního oteplování (GWP)	1430

¹⁾ V souladu s normou EN 61121. 8 kg bavlny, odstředěné při rychlosti 1 000 ot/min.

²⁾ Spotřeba energie v kWh za rok, na základě 160 sušicích cyklů standardního programu pro bavlnu při plné a částečné náplni a spotřeby při režimech s nízkou spotřebou. Skutečná spotřeba energie za program závisí na způsobu použití spotřebiče (NAŘÍZENÍ (EU) č. 392/2012).

13. PŘÍSLUŠENSTVÍ

13.1 Připravena ke konektivité

Tato bubnová sušička je připravena ke konektivité. Zaregistrujte vaši bubnovou sušičku na www.registreaeg.com, abyste získali **informace**, kdy bude možné zapnout funkci konektivity.

13.2 Spojovací sada

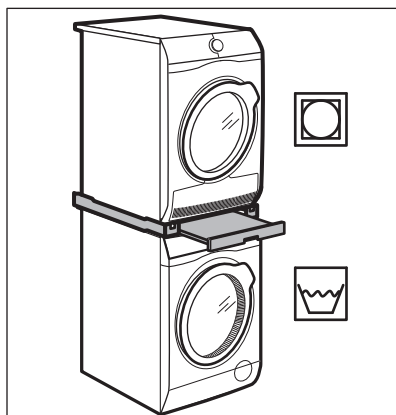

Název příslušenství: SKP11, STA9

Dostupné u vašeho autorizovaného prodejce.

Spojovací sadu lze použít pouze s pračkami a bubnovými sušičkami uvedenými v letáku. Viz příložený leták.

Pozorně si přečtěte pokyny dodané spolu s příslušenstvím.

13.3 Vypouštěcí sada

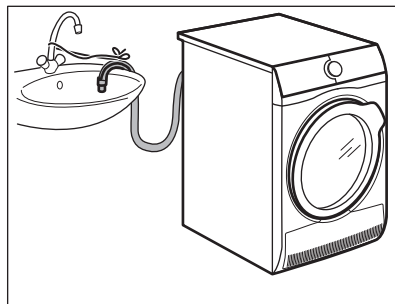

Název příslušenství: DK11.

K dostání u vašeho autorizovaného prodejce (lze ji připojit k některým typům bubnových sušiček)

Pro celkové vypuštění kondenzované vody do dřezu, sifonu, odpadu, atd. Po instalaci se zásobník na vodu automaticky vypustí. Zásobník na vodu musí zůstat ve spotřebiči.

Instalovaná hadice musí být umístěna ve výšce minimálně 50 cm a maximálně 100 cm od úrovně podlahy. Na hadici nemůže být oblouk. V případě potřeby hadici zkratíte.

Pozorně si přečtěte pokyny dodané spolu s příslušenstvím.

13.4 Podstavec se zásuvkou

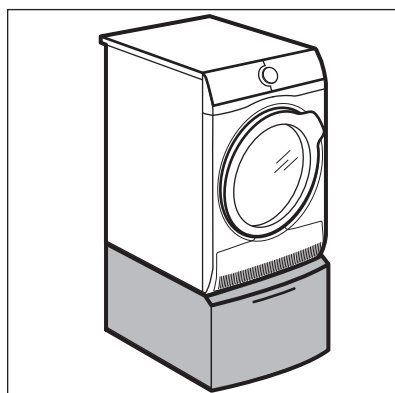

Název příslušenství: PDSTP10, E6WHPED2.

Dostupné u vašeho autorizovaného prodejce.

Slouží ke zvýšení vašeho spotřebiče a usnadňuje tak vkládání a vyjímání prádla.

Zásuvku lze použít k uložení prádla např.: ručníky, čisticí prostředky atd.

Pozorně si přečtěte pokyny dodané spolu s příslušenstvím.

14. POZNÁMKY K OCHRANĚ ŽIVOTNÍHO PROSTŘEDÍ

Recyklujte materiály označené symbolem . Obaly vyhodte do příslušných odpadních kontejnerů k recyklaci. Pomáhejte chránit životní prostředí a lidské zdraví a recyklovat elektrické a elektronické spotřebiče

určené k likvidaci. Spotřebiče označené příslušným symbolem  nelikvidujte spolu s domovním odpadem. Spotřebič odevzdejte v místním sběrném dvoře nebo kontaktujte místní úřad.

OBSAH

1. BEZPEČNOSTNÉ INFORMÁCIE.....	25
2. BEZPEČNOSTNÉ POKYNY.....	27
3. POPIS SPOTREBIČA.....	29
4. OVLÁDACÍ PANEL.....	30
5. PROGRAM.....	31
6. VOLITEĽNÉ FUNKCIE.....	34
7. PRED PRVÝM POUŽITÍM.....	35
8. KAŽDODENNÉ POUŽÍVANIE.....	35
9. TIPY A RADY.....	37
10. OŠETROVANIE A ČISTENIE.....	38
11. RIEŠENIE PROBLÉMOV.....	41
12. TECHNICKÉ ÚDAJE.....	43
13. PRÍSLUŠENSTVO.....	44

NAJLEPŠIE VÝSLEDKY

Ďakujeme vám, že ste si vybrali tento výrobok značky AEG. Vyrobili sme ho tak, aby vám poskytoval perfektný výkon mnoho rokov, a s inovatívnymi technológiami, ktoré vám uľahčia život – to sú vlastnosti, ktoré pri bežných spotrebičoch často nenájdete. Venujte, prosím, niekoľko minút tomuto návodu a dôkladne si ho prečítajte, aby ste svoj spotrebič mohli využívať čo najlepšie. Navštívte našu internetovú stránku, kde nájdete:



Tipy na používanie, brožúry, pokyny na riešenie problémov a informácie o údržbe:

www.aeg.com/webselfservice



Zaregistrujte si výrobok a využívajte ešte lepšie služby:

www.registreaeg.com



Môžete si kúpiť príslušenstvo, spotrebný materiál a originálne náhradné diely pre váš spotrebič:

www.aeg.com/shop

STAROSTLIVOSŤ A SLUŽBY ZÁKAZNÍKOM

Odporúčame, aby ste používali originálne náhradné diely.

Keď budete kontaktovať autorizované servisné stredisko, nezabudnite si pripraviť nasledujúce údaje: Model, číslo výrobku, sériové číslo.

Tieto informácie nájdete na typovom štítku.

 Varovanie/upozornenie – Bezpečnostné pokyny

 Všeobecné informácie a tipy

 Ochrana životného prostredia

Vyhradzujeme si právo na zmeny bez predchádzajúceho upozornenia.

1. BEZPEČNOSTNÉ INFORMÁCIE

Pred začiatkom inštalácie a používaním spotrebiča si pozorne prečítajte priložený návod na používanie. Výrobca nezodpovedá za telesnú ujmu ani za škody spôsobené nesprávnou montážou alebo používaním. Tieto pokyny uskladnite na bezpečnom a prístupnom mieste, aby ste do nich mohli v budúcnosti nahliadnuť.



- Prečítajte si dodané pokyny.

1.1 Bezpečnosť detí a zraniteľných osôb



VAROVANIE!

Nebezpečenstvo udusenía, poranenia alebo trvalého postihnutia.

- Tento spotrebič smú používať deti staršie ako 8 rokov a osoby so zníženou fyzickou, zmyslovou alebo psychickou spôsobilosťou alebo nedostatkom skúseností a znalostí, iba ak sú pod dozorom zodpovednej osoby alebo ak boli zodpovednou osobou poučené o bezpečnom používaní spotrebiča a rozumejú prípadným rizikám.
- Nedovoľte, aby sa deti hrali so spotrebičom.
- Deti do 3 rokov vrátane sa nesmú nikdy približovať k spotrebiču, keď je v prevádzke.
- Obaly vždy uschovajte mimo dosah detí a náležite ich zlikvidujte.
- Pracie prostriedky uschovajte mimo dosahu detí.
- Keď sú dvierka spotrebiča otvorené, nedovoľte deťom ani domácim zvieratám, aby sa k nemu priblížili.
- Ak má spotrebič detskú poistku, mala by byť zapnutá.
- Deti nesmú spotrebič bez dozoru čistiť ani vykonávať žiadnu údržbu na spotrebiči.

1.2 Všeobecné bezpečnostné pokyny

- Nemeňte technické charakteristiky tohto spotrebiča.
- Ak chcete sušičku umiestniť na práčku, použite príslušnú montážnu súpravu. Montážnu súpravu

dostupnú u autorizovaného predajcu možno použiť len so spotrebičmi uvedenými v pokynoch, ktoré sa dodávajú s príslušenstvom. Pred inštaláciou si ich pozorne prečítajte (riadte sa pokynmi k inštalácii).

- Spotrebič môžete inštalovať ako voľne stojaci spotrebič alebo pod kuchynský pult vo výklenku s potrebnými rozmermi (riadte sa pokynmi k inštalácii).
- Spotrebič neinštalujte za uzamykatelné dvere, posuvné dvere ani dvere so závesom na opačnej strane, kde dvierka spotrebiča nemožno úplne otvoriť.
- Vetrací otvor v dolnej časti spotrebiča (ak je k dispozícii) nesmie byť zakrytý kobercom, podložkou ani inou pokrývkou podlahy.
- **VAROVANIE:** Spotrebič sa nesmie zapájať cez externé spínacie zariadenie, ako napr. časovač, ani nesmie byť zapojený do obvodu, ktorý sa pravidelne vypína a zapína.
- Sieťovú zástrčku zapojte do sieťovej zásuvky až na konci procesu inštalácie. Skontrolujte, či je prívodný elektrický kábel po inštalácii prístupný.
- V miestnosti inštalácie spotrebiča zabezpečte vhodné vetranie a postarajte sa o to, aby sa do miestnosti nevracali nežiaduce plyny zo spotrebičov spaľujúcich plyn alebo iné palivá, ani spaliny zo zariadení s otvoreným plameňom.
- Vyfukovaný vzduch sa nesmie odvádzať do potrubia, ktoré je určené na odvádzanie dymu zo spotrebičov spaľujúcich plyn alebo iné palivá.
- Ak je poškodený elektrický napájací kábel, musíte ho dať vymeniť u výrobcu, v autorizovanom servisnom stredisku alebo u kvalifikovanej osoby, aby sa predišlo nebezpečenstvu.
- Neprekračujte maximálnu náplň 8 kg (pozrite si kapitolu „Tabuľka programov“).
- Spotrebič nepoužívajte, ak boli kusy bielizne vyčistené priemyselnými chemikáliami.
- Odstráňte vlákna alebo obalové nečistoty, ktoré sa nahromadili okolo spotrebiča.

- Spotrebič nepoužívajte bez filtra. Filter na zachytávanie vlákien čistite pred aj po každom použití.
- Nesušte v bubnovej sušičke odevy, ktoré neboli vyprané.
- Predmety znečistené látkami ako je olej na varenie, acetón, alkohol, benzín, petrolej, čističe škvŕn, terpentín, vosky a odstraňovače vosku sa pred sušením v sušičke musia vyprať v horúcej vode so zvýšenou dávkou pracieho prostriedku.
- Predmety ako molitan (latexová pena), kúpacie čiapky, vode odolné textilie, pogumované predmety a šaty či vankúše plnené molitanom by sa nemali sušiť v tejto sušičke.
- Avivážne prípravky alebo podobné výrobky sa musia používať iba v súlade s pokynmi od výrobcu produktu.
- Z bielizne vyberte všetky predmety, ktoré by mohli byť zdrojom vznietenia ako napr. zapalovače alebo zápalky.
- Nikdy nezastavujte bubnovú sušičku pred skončením sušiaceho cyklu, ak bielizeň okamžite nevyberiete a nerozprestriedate, aby sa teplo rozptýlilo.
- Záverečná časť cyklu sušičky prebieha bez ohrevu (ochladzovací cyklus), aby sa zabezpečilo vychladenie bielizne a predišlo sa jej poškodeniu vplyvom tepla.
- Pred vykonávaním údržby spotrebič vypnite a vytiahnite jeho zástrčku zo sieťovej zásuvky.

2. BEZPEČNOSTNÉ POKYNY

2.1 Inštalácia

- Odstráňte všetok obalový materiál.
- Poškodený spotrebič neinštalujte ani nepoužívajte.
- Dodržiavajte pokyny pre inštaláciu dodané so spotrebičom.
- Vždy dávajte pozor, ak presúvate spotrebič, pretože je ťažký. Vždy používajte ochranné rukavice a uzavretú obuv.
- Spotrebič neinštalujte ani nepoužívajte na miestach, kde teplota môže byť nižšia ako 5 °C alebo vyššia ako 35 °C.
- Podlaha, kde má byť spotrebič umiestnený, musí byť rovná, stabilná, čistá a odolná voči teplote.
- Zabezpečte prúdenie vzduchu medzi spotrebičom a podlahou.
- Pri presúvaní držte spotrebič vo vertikálnej polohe.
- Zadnú stranu spotrebiča je potrebné umiestniť k stene.
- Po umiestnení spotrebiča do konečnej trvalej polohy skontrolujte pomocou vodováhy, či je vo vodorovnej polohe.

Ak nie je vo vodorovnej polohe, zvýšte alebo znížte nožičky podľa potreby.

2.2 Zapojenie do elektrickej siete



VAROVANIE!

Hrozí nebezpečenstvo požiaru a zásahu elektrickým prúdom.

- Spotrebič musí byť uzemnený.
- Uistite sa, že elektrické údaje uvedené na typovom štítku spotrebiča zodpovedajú parametrom elektrickej siete. Ak nie, kontaktujte elektrikára.
- Vždy používajte správne inštalovanú uzemnenú zásuvku.
- Nepoužívajte adaptéry, rozdvojky ani predlžovacie prírodné káble.
- Pri odpájaní spotrebiča od elektrickej siete neťahajte za prírodný kábel. Vždy ťahajte za zástrčku.
- Nedotýkajte sa elektrického napájacieho kábla ani zástrčky mokrymi rukami.
- Tento spotrebič spĺňa smernice EHS.

2.3 Použitie



VAROVANIE!

Hrozí nebezpečenstvo zranenia, úrazu elektrickým prúdom, požiaru, popálenín alebo poškodenia spotrebiča.

- Tento spotrebič je určený iba na použitie v domácnosti.
- Nesušte poškodené odevy (roztrhnuté, rozstrapkané), ktoré obsahujú vypchávkavy alebo výplň.
- V tejto sušičke je možné sušiť iba bielizeň vhodnú na sušenie v sušičke. Dodržiavajte pokyny na štítku bielizne.
- Ak ste bielizeň prali s odstraňovačom škvrín, pred začatím sušenia vykonajte extra cyklus plákania.
- Skondenzovanú/destilovanú vodu nepite ani ju nepoužívajte na prípravu jedla. Ľuďom a domácim zvieratám môže spôsobiť zdravotné problémy.

- Na otvorené dvierka si nesadajte ani na ne nestúpajte.
- V sušičke nesušte mokré odevy, z ktorých kvapká voda.

2.4 Ošetrovanie a čistenie



VAROVANIE!

Hrozí nebezpečenstvo zranenia alebo poškodenia spotrebiča.

- Na čistenie spotrebiča nepoužívajte prúd vody ani paru.
- Spotrebič čistite vlhkou mäkkou handričkou. Používajte iba neutrálne saponáty. Nepoužívajte abrazívne prostriedky, drôtenky, rozpúšťadlá ani kovové predmety.

2.5 Kompresor



VAROVANIE!

Hrozí nebezpečenstvo poškodenia spotrebiča.

- Kompresor a jeho systém v sušičke je naplnený špeciálnym prostriedkom, ktorý neobsahuje uhľovodíky s fluórom ani s chlóróm. Tento systém musí byť vždy riadne utesnený. Poškodenie systému môže spôsobiť únik tohto prostriedku.

2.6 Likvidácia



VAROVANIE!

Nebezpečenstvo poranenia alebo udusenía.

- Spotrebič odpojte od elektrickej siete a prívodu vody.
- Prírodný elektrický kábel odrežte blízko pri spotrebiči a zlikvidujte ho.
- Odstráňte západku dvierok, aby ste zabránili uviaznutiu detí a domácich zvierat v bubne.
- Spotrebič zlikvidujte v súlade s miestnymi požiadavkami na recykláciu elektrických a elektronických spotrebičov (WEEE).

3. POPIS SPOTREBIČA

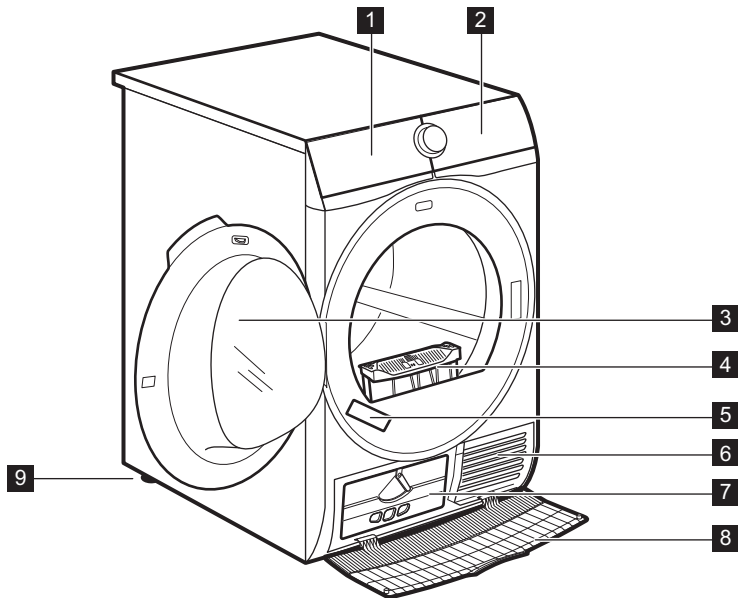

- | | |
|-----------------------------|-------------------------------------|
| 1 Nádržka na vodu | 6 Otvory na prúdenie vzduchu |
| 2 Ovládací panel | 7 Veko kondenzátora |
| 3 Dvierka spotrebiča | 8 Kryt kondenzátora |
| 4 Vyčistite filter | 9 Nastaviteľné nožičky |
| 5 Typový štítok | |

i V záujme jednoduchého vkladania bielizne a jednoduchej inštalácie je možné zmeniť smer otvárania dveriek. (pozrite si samostatnú brožúru).

4. OVLÁDACÍ PANEL

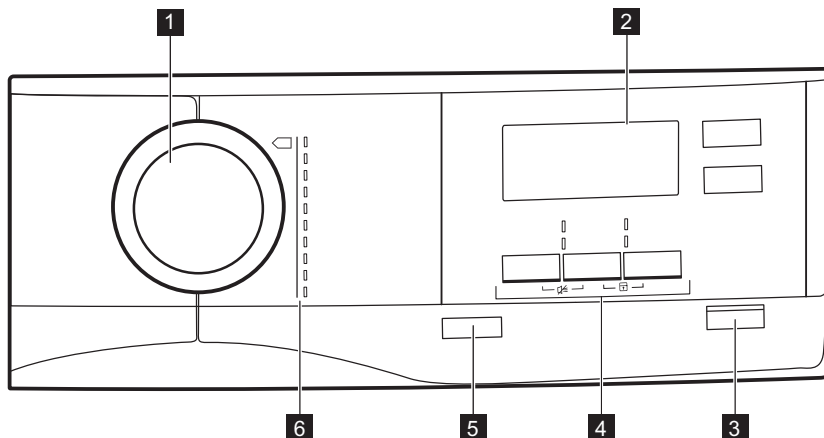







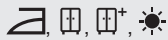

- | | |
|-------------------------------|------------------------------------------------------------|
| 1 Volič programov | 5 Tlačidlo Zapnuo/Vypnuo s <i>Auto Off</i> funkciou |
| 2 Displej | 6 Programy |
| 3 Tlačidlo Start/Pauza | |
| 4 Voliteľné funkcie | |





4.1 Displej















Symbol na displeji	Popis symbolu
80 kg MAX	maximálna náplň bielizne
	funkcia Posunutý štart zap
30' - 20h	voľba posunutého štartu (30 min – 20 h)
1 : 50	ukazovateľ trvania cyklu
	zvukový signál vyp

Symbol na displeji	Popis symbolu
	detská poistka zap
	vysušenie bielizne: na žehlenie, na uloženie do skrine, na uloženie do skrine+, extra suchá
	ukazovateľ: <i>vypustíte nádobu na vodu</i>
	ukazovateľ: <i>vyčistíte filter</i>
	ukazovateľ: <i>skontrolujte výmenník tepla</i>
	funkcia Čas sušenia zap
	voľba časového programu (10 min – 2 h)
	ukazovateľ: <i>fáza sušenia</i>
	ukazovateľ: <i>fáza proti krčeniu</i>
	ukazovateľ: <i>fáza ochladzovania</i>



5. PROGRAM

Program	Náplň ¹⁾	Vlastnosti / Štítko na odevu
 ²⁾ Bavlna	8 kg	Bavlnené tkaniny. / 
Syntetika	3,5 kg	Syntetika a zmesové tkaniny. / 
Mix	3 kg	Bavlnené a syntetické textílie. / 





Program	Náplň 1)	Vlastnosti / Štítok na odevu
Vlna  	1 kg	<p>Vlnené tkaniny. Jemné sušenie vlnených odevov vhodných na ručné pranie. Keď sa program skončí, hneď vyberte bielizeň.</p> <div data-bbox="572 260 949 501" style="border: 1px solid black; padding: 5px; text-align: center;">   <p>WOOL HAND WASH SAFE</p> </div> <p>Cyklus sušenia vlny tohto spotrebiča bol schválený spoločnosťou The Woolmark Company na sušenie vlnených odevov, ktoré sú označené symbolom ručného prania «hand wash», za predpokladu, že odevy sa sušia v súlade s pokynmi výrobcu tohto spotrebiča. Pri ďalšej starostlivosti o odevy postupujte podľa pokynov na štítku. M1525</p> <p>V Spojenom kráľovstve, Írsku, Hongkongu a Indii je obchodná značka Woolmark certifikačnou obchodnou značkou.</p>
Hedvábí 	1 kg	Ručne praná hodváb jemne. / 
Snadné žehlení	1 kg (alebo 5 košiel)	<p>Nenáročné textilie, ktorým postačuje minimum žehlenia. Výsledky sušenia sa môžu pri jednotlivých typoch textílií líšiť. Skôr ako bielizeň vložíte do spotrebiča, poriadne ju vytraste. Keď sa program skončí, bielizeň hneď vyberte a zaveste ju na vešiak.</p> <p>/ </p>
Ložní prádlo	3 kg	<p>Posteľná bielizeň ako jednoposteľové a dvojposteľové plachty, obliečky na vankúše, prikrývky.</p> <p>/ </p>
Športovní oblečení	2 kg	<p>Športové odevy, tenké a ľahké tkaniny, mikrovlákná, polyester.</p> <p>/ </p>
Outdoorové oblečení 	2 kg	<p>Odevy určené na nosenie vonku, technické, športové, nepremokavé a priedušné odolné bundy s odnímateľnou flaušovou alebo vnútornou izolačnou vrstvou. Vhodné na sušenie v sušičke.</p> <p>/ </p>

Program	Náplň ¹⁾	Vlastnosti / Štítkok na odevu
Příkrývka	3 kg	Jednoduché alebo dvojité paplóny a vankúše (s perovou, páperovou alebo syntetickou náplňou). / 

1) Maximálna hmotnosť sa vzťahuje na suchú bielizeň.

2) Program  Bavlna v kombinácii s voľbou *suchá na uloženie*  Stupeň sušenia je „štandardný program na bavlnu“. Je vhodný na sušenie bežnej vlhkej bavlnenej bielizne a ide o najúčinnjší program na sušenie vlhkej bavlnenej bielizne, pokiaľ ide o spotrebu elektrickej energie.

5.1 Voľba programov a voliteľných funkcií



Programy ¹⁾	Voliteľné funkcie			
	Stupeň sušenia	Tichý	Proti pomáčkaniu	Čas sušenia
 Bavlna	■	■	■	■
Syntetika	■	■	■	■
Mix			■	■
Vlna  				■ 2)
Hedvábí 			■	
Snadné žehlení			■	
Ložní prádlo			■	
Sportovní oblečení			■	
Outdoorové oblečení 				
Příkrývka				

1) K programu môžete nastaviť 1 alebo viac funkcií.

2) Pozrite si kapitolu VOLITEĽNÉ FUNKCIE: Čas sušenia pri programe Vlna

5.2 Údaje o spotrebe

Program	Odstredené pri / zvyšková vlhkosť	Čas sušenia	Spotreba energie
	Bavlna 8 kg		
 <i>suché do skříně</i>	1400 ot./min. / 50%	130 min	1,67 kWh
	1000 ot./min. / 60%	154 min	1,99 kWh

Program	Odstredené pri / zvyšková vlhkosť	Čas sušenia	Spotreba energie
 suché k žehlení	1400 ot./min. / 50%	97 min	1,21 kWh
	1000 ot./min. / 60%	118 min	1,51 kWh
Syntetika 3,5 kg			
 suché do skříně	1 200 ot./min. / 40%	55 min	0,60 kWh
	800 ot./min. / 50%	67 min	0,75 kWh

6. VOLITEĽNÉ FUNKCIE

6.1 Stupeň sušení

Táto voliteľná funkcia pomáha dosiahnuť požadované vysušenie bielizne. Možné voľby:



— = ≡ – pripravená na žehlenie – úroveň **suchá na žehlenie**.



— = ≡ – pripravená na uloženie – úroveň **suchá na uloženie** – predvolené nastavenie, ktoré sa vzťahuje na program.



— = ≡ – pripravená na uloženie – úroveň **suchá na uloženie +**.



— = ≡ – pripravená na uloženie – úroveň **extra suchá**.

6.2 Tichý

Spotrebič je menej hlučný, ale nemá to vplyv na kvalitu sušenia. Spotrebič pracuje pomaly a cyklus trvá dlhšie.

6.3 ECO

Táto funkcia je pri všetkých programoch štandardne zapnutá.

Spotreba energie je na minimálnej úrovni.

6.4 Proti pomačkání

Fáza proti krčneniu (30 minút) sa na konci cyklu sušenia predĺži až na 120 minút. Po fáze sušenia sa bubon z času na čas

otočí, aby sa predišli pokrčneniu bielizne. Počas fázy proti pokrčneniu môžete bielizeň vybrať.

6.5 Čas sušení

Pre bavlnu, syntetiku a zmiešanú bielizeň. Umožňuje nastaviť čas sušenia v rozmedzí od 10 minút do 2 hodín (v 10-minútových intervaloch). Keď je táto voliteľná funkcia zapnutá, zhasne zobrazenie maximálnej náplne.

6.6 Čas sušení svietí Vlna program

Voliteľná funkcia pre program Vlna na nastavenie konečnej úrovne vysušenia na viac suchú alebo menej suchú.

6.7 Odložený start



Umožňuje odložiť spustenie programu sušenia o minimálne 30 minút až po maximálne 20 hodín.

1. Nastavte program sušenia a voliteľné funkcie.
 2. Opakovane stláčajte tlačidlo Odložený start.
- Na displeji sa zobrazí čas posunutia (napr. **12h** ak sa má program začať o 12 hodín.)
3. Ak chcete aktivovať voliteľnú funkciu Odložený start, stlačte tlačidlo Start/Pauza.

Čas do spustenia na displeji sa zníži.

6.8 Signál

Zvuk zaznie:

- na konci cyklu,
- na začiatku a na konci fázy proti pokrčeniu,

Funkcia zvukového signálu je štandardne vždy zapnutá. Pomocou tejto funkcie môžete zapnúť alebo vypnúť zvukové signály.

7. PRED PRVÝM POUŽITÍM

 Pri prvom zapnutí sušičky sa automaticky odstráni obal zadného bubna. Môžete začuť hluk.

Pred prvým použitím spotrebiča:





- Vyčistite bubon sušičky vlhkou handričkou.
- Zapnite krátky program (napr. 30-minútový) s vlhkou bielizňou.

 Na začiatku cyklu sušenia (prvých 3 až 5 min.) môže byť úroveň hlučnosti mierne vyššia. Dôvodom je nábeh kompresora. Je to bežné pre spotrebiče s kompresorovým pohonom ako chladničky a mrazničky.

8. KAŽDODENNÉ POUŽÍVANIE

8.1 Príprava bielizne

- Zatvorte zipsy.
- Zapnite gombíky/zipsy posteľnej bielizne.
- Šnúrky ani stuhy (napr. stuhy na zástere) nesušte voľné. Pred spustením programu ich zaviažte.
- Z vreciek vyberte všetky predmety.
- Ak má niektorá položka vnútornú vrstvu z bavlny, obráťte ju naruby. Bavlnená vrstva musí byť vždy na vonkajšej strane.
- Odporúčame nastaviť správny program vhodný pre druh tkanín, ktoré sú vložené v spotrebiči.
- Tmavé farby nekladajte spolu so svetlými.
- Aby ste predišli zrazeniu, použite vhodný program na bavlnu, džínsovinu a pletené odevy.
- Uistite sa, že náplň neprekračuje maximálnu náplň uvedenú v kapitole programu alebo zobrazenú na displeji.
- Sušte iba bielizeň vhodnú na sušenie v sušičke. Riadte sa pokynmi na štítku bielizne.
- Nesušte spolu veľké a malé kusy bielizne. Malé kusy bielizne sa môžu zachytiť vnútri veľkých kusov a zostať mokré.

Štítk	Popis
	Bielizeň je vhodná na sušenie v sušičke.
	Bielizeň je vhodná na sušenie v sušičke pri vyšších teplotách.
	Bielizeň je vhodná na sušenie v sušičke iba pri nízkych teplotách.
	Bielizeň nie je vhodná na sušenie v sušičke.

8.2 Vloženie bielizne



UPOZORNENIE!

Uistite sa, že medzi dvierkami spotrebiča a gumeným tesnením nie je zachytená bielizeň.

1. Otvorte dvierka spotrebiča.
2. Bielizeň vkladajte do spotrebiča po jednom.
3. Zatvorte dvierka spotrebiča.

8.3 Zapnutie spotrebiča

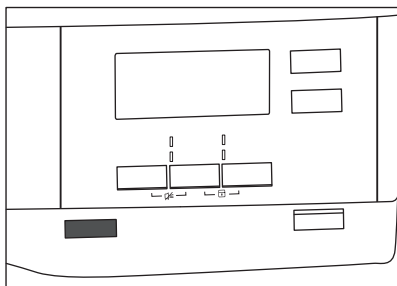

Zapnutie spotrebiča:

Stlačte tlačidlo Zapnuto/Vypnuto. Ak je spotrebič zapnutý, na displeji sa zobrazí niekoľko ukazovateľov.

8.4 Funkcia Auto Off

V záujme zníženia spotreby energie funkcia Auto Off automaticky vypne spotrebič:

- ak tlačidlo Start/Pauza nebolo stlačené po dobu 5 minút.
- po 5 minútach od dokončenia programu.

Stlačením tlačidla Zapnuto/Vypnuto spotrebič zapnete.

Ak je spotrebič zapnutý, na displeji sa rozsvietia niektoré ukazovatele.

8.5 Nastavenie programu

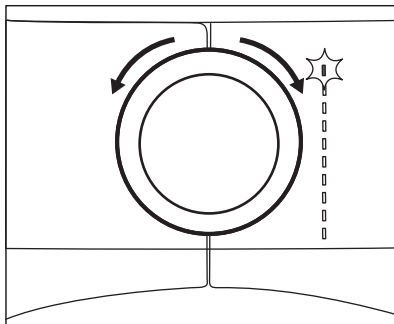

Pomocou voliča programov nastavte program.

Na displeji sa zobrazí predpokladaný čas dokončenia programu.



Zobrazený čas sušenia sa vzťahuje na náplň 5 kg pre program pre bavlnu. Pri iných programoch sa čas sušenia vzťahuje na odporúčané náplne. Čas sušenia pri programe pre bavlnu je pri náplniach nad 5 kg dlhší.

8.6 Voliteľné funkcie

K programu môžete nastaviť 1 alebo viac špeciálnych voliteľných funkcií.

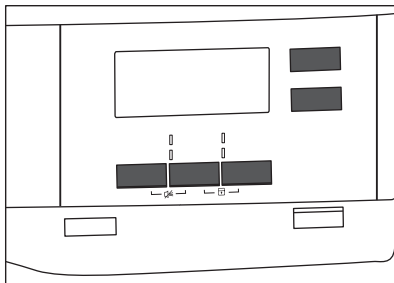

Na zapnutie alebo vypnutie voliteľnej funkcie sa dotknite príslušného tlačidla alebo kombinácie 2 tlačidiel.

Ak je funkcia aktivovaná, rozsvieti sa LED kontrolka nad príslušným tlačidlom alebo sa zobrazí symbol na displeji.

8.7 Voliteľná funkcia Detská poistka

Detskú poistku môžete nastaviť, aby ste zabránili deťom hrať sa so spotrebičom. Voliteľná funkcia Detská poistka zablokuje všetky dotykové tlačidlá a volič programov (táto funkcia nezablokuje tlačidlo **Zapnuto/Vypnuto**).

Funkciu Detská poistka môžete zapnúť:

- pred stlačením tlačidla **Start/Pauza** – spotrebič nebude možné spustiť
- po stlačení tlačidla **Start/Pauza** – nie je dostupná voľba programov a voliteľných funkcií.

Aktivácia voliteľnej funkcie Detská poistka:

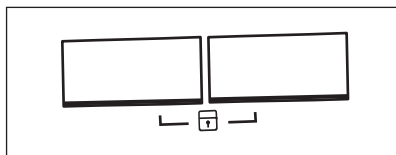

1. Zapnite sušičku.
2. Vyberte 1 z dostupných programov.
3. Súčasne stlačte a podržte 2 tlačidlá.

Na displeji sa zobrazí symbol .

4. Detskú poistku vypnete opätovným stlačením a podržaním tlačidiel vyššie, kým nezhasne symbol.

8.8 Spustenie programu

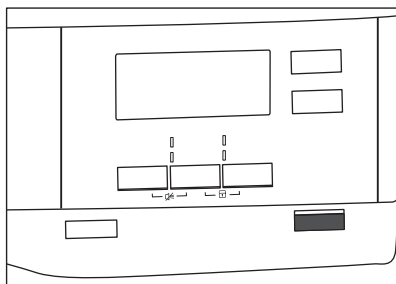

Na spustenie programu:

Dotknite sa tlačidla **Start/Pauza**.

Spotrebič sa zapne a LED kontrolka nad tlačidlom prestane blikať a zostane svietiť.

8.9 Zmena programu

Na zmenu programu:

1. Stlačením tlačidla Zapnuto/Vypnuto spotrebič vypnete.
2. Opätovným stlačením tlačidla Zapnuto/Vypnuto spotrebič zapnete.
3. Nastavte nový program.

8.10 Koniec programu



Po skončení každého cyklu sušenia vyčistite filter a vypustite nádobu na vodu. (Pozrite si kapitolu STAROSTLIVOSŤ A ČISTENIE.)

Po dokončení cyklu sušenia sa na

displeji zobrazí symbol . Ak je zapnutá voliteľná funkcia Signál, bude po dobu 1 minúty prerušovane znieť zvukový signál.



Ak spotrebič nevypnete, začne sa fáza proti pokrčeniu (nie je aktívna u všetkých programov).

Blikajúci symbol  signalizuje prebiehanie fázy proti pokrčeniu. Počas tejto fázy môžete bielizeň vybrať.

Odstránenie bielizne:

1. Dotykom tlačidla Zapnuto/Vypnuto na 2 sekundy vypnete spotrebič.
2. Otvorte dvierka spotrebiča.
3. Vyberte bielizeň.
4. Zatvorte dvierka spotrebiča.

9. TIPY A RADY

9.1 Ekologické tipy

- Pred sušením bielizeň odstred'te.
- Neprekračujte veľkosti náplní uvedené v kapitole programov.

- Po každom cykle sušenia filter vyčistite.

- Ak bielizeň po praní sušíte, nepoužívajte aviváž. Sušička zjemní bielizeň automaticky.
- Používajte rovnakú destilovanú vodu ako pri žehlení s parou. Ak je to potrebné, destilovanú vodu najprv vyčistíte (napr. kávovým filtrom), aby ste odstránili prípadné častičky.
- Otvory na prúdenie vzduchu v spodnej časti spotrebiča udržiavajte vždy čisté.
- Pred inštaláciou spotrebiča sa uistite, že je dostatočný prúd vzduchu.

9.2 Nastavenie predvolenej úrovne vysušenia

Zmena predvolenej úrovne vysušenia:

1. Zapnite spotrebič.
2. Vyberte 1 z dostupných programov.
3. Súčasne stlačte a podržte tlačidlá **Stupeň sušení** a **Proti pomačkání**.





Na displeji sa zobrazí jeden zo symbolov:



 – Maximálne suchá

 – Extra suchá

 – Štandardne suchá

4. Opakovane sa dotýkajte tlačidla **Start/Pauza**, kým nedosiahnete požadovanú úroveň vysušenia.

Úroveň vysušenia	Symbol na displeji
Maximálne suchá	 
Extra suchá	 

Úroveň vysušenia	Symbol na displeji
Štandardne suchá	 

5. Na zapamätanie nastavenia súčasne stlačte a podržte tlačidlá **Stupeň sušení** a **Proti pomačkání** na približne 2 sekundy.





9.3 Vypnutie ukazovateľa nádoby

Ukazovateľ nádoby na vodu je v predvolenom nastavení zapnutý. Rozsvieti sa na konci cyklu sušenia alebo počas cyklu, ak je nádoba na vodu plná. Ak je nainštalovaná súprava na vypúšťanie vody, nádoba na vodu sa automaticky vypustí a ukazovateľ môže byť vypnutý.

Vypnutie ukazovateľa:

1. Zapnite spotrebič.
2. Vyberte 1 z dostupných programov.
3. Súčasne stlačte a podržte tlačidlá **Proti pomačkání** a **Čas sušení**.

Je možná jedna z 2 konfigurácií:

- ukazovateľ nádržka:  svieti ak sa zobrazí symbol  – ukazovateľ nádoby na vodu je trvalo **zapnutý**
- ukazovateľ nádržka:  nesvieti ak sa zobrazí symbol  – ukazovateľ nádoby na vodu je trvalo **vypnutý**

10. OŠETROVANIE A ČISTENIE

10.1 Čistenie filtra

Na konci každého cyklu sa na displeji rozsvieti symbol  *filtr* a musíte vyčistiť filter.



Filter zobiera vlákna počas cyklu sušenia.

1. Otvorte dverka. Vytiahnite filter.

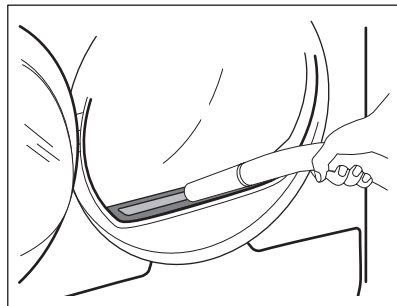
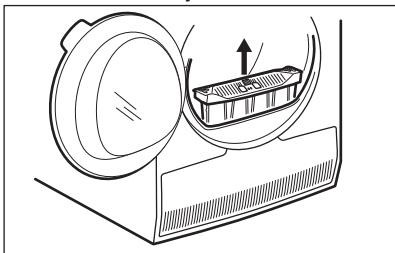

2. Stlačením háčika otvorte filter.

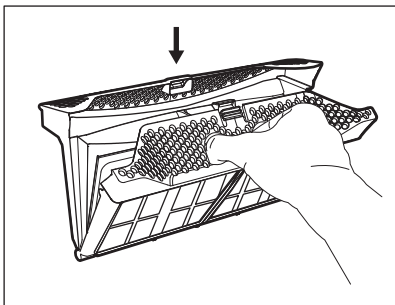

10.2 Vyprázdenie nádržky na vodu

Nádržku na skondenzovanú vodu vyprázdnite po každom cykle sušenia.

Ak je nádrž na skondenzovanú vodu plná, program sa automaticky zastaví.

Na displeji sa rozsvieti symbol  nádržka a musíte vypustiť nádržku na vodu.

3. Obe časti filtra vyčistíte mokrou rukou.

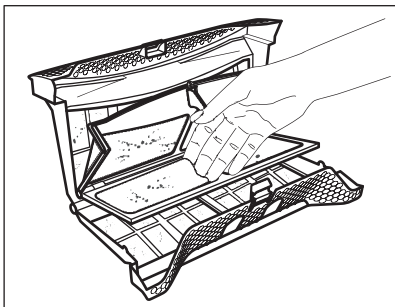

Vypustenie nádržky na vodu:

1. Nádržku na vodu vytiahnite a ponechajte ju vo vodorovnej polohe.

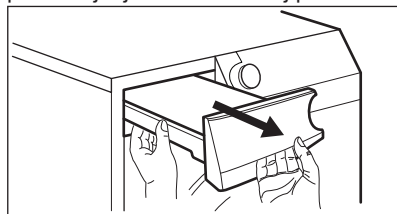

4. V prípade potreby vyčistíte filter vysávačom. Zatvorte filter.
5. V prípade potreby odstráňte vlákna z filtrového lôžka a tesnenia. Môžete použiť vysávač. Filter vložte späť do vnútra filtrového lôžka.

2. Plastovú prípojku vytiahnite a nádobu na vodu vypustíte do umývadla alebo inej nádoby.

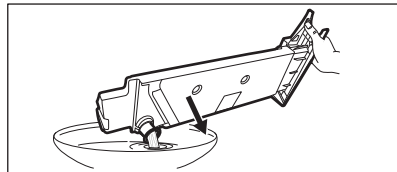

3. Plastový spoj zatlačte naspäť a položte nádržku na vodu späť do jej polohy.
4. Ak chcete obnoviť program, stlačte tlačidlo Start/Pauza.

10.3 Čistenie kondenzátora

Ak na displeji blíkajú symbol \Rightarrow *kondenzátor*, skontrolujte kondenzátor a jeho priehradku. V prípade znečistenia ich vyčistíte. Kontrolu vykonajte minimálne každých 6 mesiacov.



VAROVANIE!

Kovového povrchu sa nedotýkajte holými rukami. Hrozí nebezpečenstvo poranenia. Noste ochranné rukavice. Čistite opatrne, aby ste nepoškodili kovový povrch.

Kontrola:

1. Otvorte dverka. Vytiahnite filter.

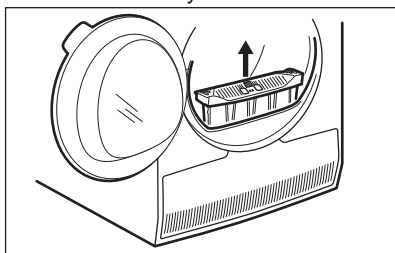

2. Otvorte kryt kondenzátora.

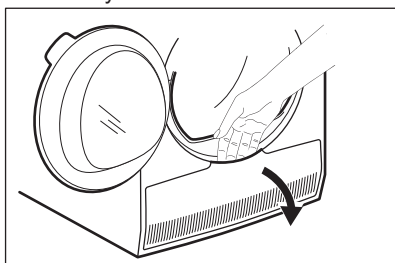

3. Otočením páčky odblokujte veko kondenzátora.

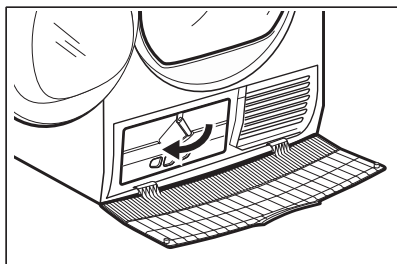

4. Veko kondenzátora sklopte.

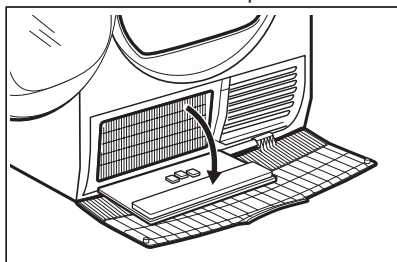

5. V prípade potreby odstráňte z kondenzátora a jeho priehradky nahromadené textilné vlákna. Môžete použiť mokрую handričku a/alebo vysávač s kefou.

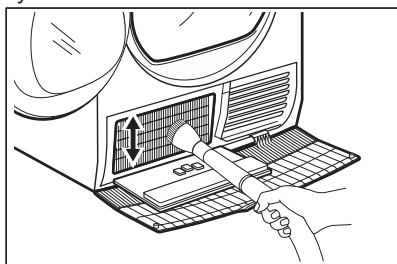

6. Zatvorte veko kondenzátora.
7. Páku otáčajte, kým počutelné nezapadne do svojej polohy.
8. Vložte filter späť.

10.4 Čistenie bubna



VAROVANIE!

Pred čistením spotrebič odpojte od elektrickej siete.

Na čistenie vnútra bubna a filtrov bubna použite štandardný neutrálny mydlový saponát. Vyčistený povrch vysušte mäkkou handričkou.



UPOZORNENIE!
Na čistenie bubna nepoužívajte abrazívne materiály ani ocelové drôtenky.



UPOZORNENIE!
Na čistenie spotrebiča nepoužívajte čistiace prostriedky na nábytok ani prostriedky, ktoré môžu spôsobiť koróziu.

10.5 Čistenie ovládacieho panela a krytu

Na čistenie ovládacieho panela a krytu používajte štandardný neutrálny mydlový saponát.

Umývajte navlhčenou handričkou. Vyčistený povrch vysušte mäkkou handričkou.

10.6 Čistenie otvorov na prúdenie vzduchu

Pomocou vysávača odstráňte z otvorov na prúdenie vzduchu vlákna.

11. RIEŠENIE PROBLÉMOV

Problém 1)	Možné príčiny	Riešenie
Sušička nefunguje.	Sušička nie je zapojená do elektrickej siete.	Sušičku zapojte so sieťovej zásuvky. Skontrolujte poistku v skrinke s poistkami (domáca sieť).
	Dvierka sú otvorené.	Zatvorte dvierka.
	Nestlačili ste tlačidlo Zapnuto/Vypnuto.	Stlačte tlačidlo Zapnuto/Vypnuto.
	Nedotkli ste sa tlačidla Start/Pauza.	Dotknite sa tlačidla Start/Pauza.
	Spotrebič je v pohotovostnom režime.	Stlačte tlačidlo Zapnuto/Vypnuto.

Problém 1)	Možné príčiny	Riešenie
Výsledky sušenia nie sú uspokojivé.	Nastavili ste nevhodný program.	Zvoľte vhodný program. 2)
	Filter je zanesený.	Filter vyčistite. 3)
	Voliteľná funkcia Stupeň sušenia bola nastavená na  suché k žehleniu. ⁴⁾	Zmeňte voliteľnú funkciu Stupeň sušenia na vyššiu úroveň.
	Náplň bola príliš veľká.	Neprekročte maximálny objem náplne.
	Otvory na prúdenie vzduchu sú upchané.	Otvory na prúdenie vzduchu v dolnej časti spotrebiča vyčistite.
	Špina na snímači znečistenia v bubne.	Vyčistite predný povrch bubna.
	Úroveň vysušenia nie je nastavená na požadovanú hodnotu.	Upravte úroveň vysušenia. 5)
Nakladacie dvierka sa nedajú zatvoriť	Kondenzátor je upchaný.	Kondenzátor vyčistite. 3)
	Filter nie je uzamknutý v polohe.	Filter zasuňte do správnej polohy.
Medzi dvierkami a tesnením sa zachytila bielizeň.	Medzi dvierkami a tesnením sa zachytila bielizeň.	Vyberte zachytenú bielizeň a ztvorte dvierka.
	Nie je možné zmeniť program alebo voliteľnú funkciu.	Po spustení cyklu nie je možné zmeniť program ani voliteľnú funkciu.
Nie je možné zvoliť voliteľnú funkciu. Zaznie zvukový signál.	Voliteľná funkcia, ktorú ste sa snažili nastaviť, nie je dostupná pre vybraný program.	Sušičku vypnite a znova zapnite. Zmeňte program alebo voliteľnú funkciu podľa potreby.
Neočakávaný čas trvania na displeji.	Trvanie sušenia sa počíta podľa veľkosti náplne a vlhkosti.	Proces je automatizovaný – spotrebič pracuje správne.
Program nie je aktívny.	Nádoba na vodu je plná.	Nádobu na vodu vyprázdňte a stlačte tlačidlo Start/Pauza. 3)

Problém 1)	Možné príčiny	Riešenie
Cyklus sušenia je príliš krátky.	Veľkosť náplne je malá.	Nastavte program. Časová hodnota musí zohľadňovať množstvo bielizne. Na vysušenie jedného kusu alebo malého množstva bielizne odporúčame krátke časy sušenia.
	Bielizeň je príliš suchá.	Nastavte dobu trvania programu alebo vyšší stupeň sušenia (napr. ☀ <i>extra suché</i>)
Cyklus sušenia je príliš dlhý 6)	Filter je zanesený.	Filter vyčistite.
	Príliš veľa bielizne.	Neprekročte maximálny objem náplne.
	Bielizeň nebola dostatočne odstredená.	Dobre odstredte bielizeň.
	Veľmi nízka alebo vysoká izbová teplota – toto nie je porucha spotrebiča.	Uistite sa, že izbová teplota je vyššia ako +5 °C a nižšia ako +35 °C. Optimálna izbová teplota pre dosiahnutie najlepších výsledkov sušenia je medzi 19-24 °C.

1) Ak sa na displeji zobrazí chybové hlásenie (napr. **E51**): Sušičku vypnite a znova zapnite. Nastavte nový program. Stlačte tlačidlo Štart/Prestávka. Ak spotrebič nefunguje, kontaktujte servisné stredisko a poskytnite číslo chyby.

2) Riadte sa popisom programu – pozrite si kapitolu PROGRAMY

3) Pozrite si kapitolu STAROSTLIVOSŤ A ČISTENIE

4) Iba sušičky s voliteľnou funkciou Stupeň sušenia

5) Pozrite si kapitolu TIPY A RADY

6) Poznámka: Cyklus sušenia sa ukončí automaticky po maximálne 5 hodinách.

12. TECHNICKÉ ÚDAJE

Výška x šírka x hĺbka	850 x 600 x 630 mm (maximálne 640 mm)
Max. hĺbka s otvorenými dverkami spotrebiča	1100 mm
Max. šírka s otvorenými dverkami spotrebiča	950 mm
Nastaviteľná výška	850 mm (+ 15 mm – nastaviteľné nožičky)
Objem bubna	118 l
Maximálna náplň	8 kg
Napätie	230 V

Frekvencia	50 Hz
Celkový výkon	900 W
Energetická trieda	A++
Spotreba energie ¹⁾	1,99 kWh
Ročná spotreba energie ²⁾	235 kWh
Spotreba energie v pohotovostnom režime	0,13 W
Spotreba energie vo vypnutom režime	0,13 W
Druh použitia	Domácnosť
Povolená teplota okolia	+5 °C až +35 °C
Úroveň ochrany proti vniknutiu pevných častíc a vlhkosti je zabezpečená ochranným krytom, okrem miesta, kde nemá nízkonapäťové zariadenie žiadnu ochranu proti vlhkosti	IPX4
Tento výrobok obsahuje hermeticky uzavreté fluórovane plyny	
Označenie plynu	R134a
Hmotnosť	0,300 kg
Potenciál globálneho otepľovania (GWP)	1430

1) Podľa normy EN 61121. 8 kg bavlny odstredenej pri 1 000 ot./min.

2) Spotreba energie za rok v kWh vypočítaná pre 160 cyklov sušenia so štandardným programom na sušenie bavlny pri plnej a čiastočnej náplni a na základe spotreby pri úsporných režimoch. Skutočná spotreba energie na cyklus bude závisieť od spôsobu používania spotrebiča (NARIADENIE (EÚ) č. 392/2012).

13. PRÍSLUŠENSTVO

13.1 Pripravené na pripojenie

Táto sušička je pripravená na pripojenie. Zaregistrujte si sušičku na www.registreaeg.com a dostávajúte informácie o vždy, keď bude možné aktivovať funkciu pripojenia.

13.2 Špeciálna súprava

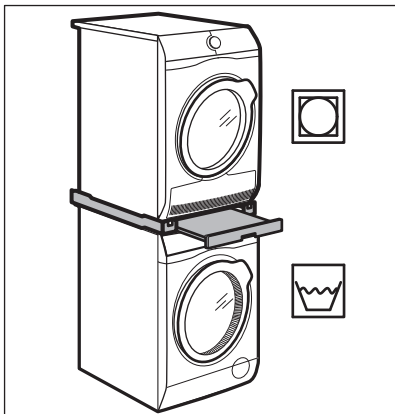

Názov príslušenstva: SKP11, STA9

K dispozícii od autorizovaného dodávateľa.

Montážnu súpravu môžete použiť iba pri práčkach a sušičkách uvedených v brožúre. Pozrite si priloženú brožúru.

Pozorne si prečítajte pokyny dodávané s príslušenstvom.

13.3 Súprava na vypúšťanie vody

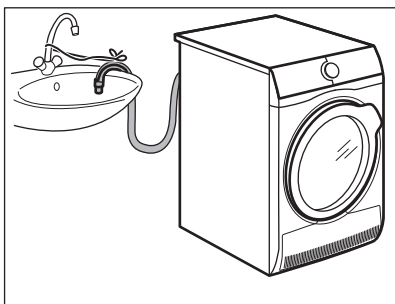

Názov príslušenstva: DK11.

K dispozícii od autorizovaného predajcu (možné pripojenie k niektorým typom bubnových sušičiek)

Na vypustenie skondenzovanej vody do umývadla, sifónu, odtokového žlabu a pod. Po inštalácii sa nádoba na vodu automaticky vypustí. Nádoba na vodu musí zostať v spotrebiči.

Nainštalovaná hadica musí byť minimálne 50 cm až maximálne 100 cm od úrovne podlahy. Hadica nesmie vytvoriť slučku. V prípade potreby skráťte hadicu.

Pozorne si prečítajte pokyny dodávané s príslušenstvom.

13.4 Podstavec so zásuvkou

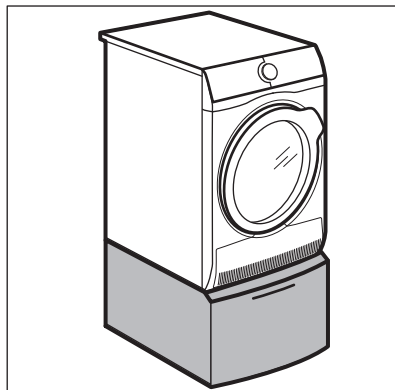

Názov príslušenstva: PDSTP10, E6WHPED2.

K dispozícii od autorizovaného dodávateľa.

Na pridanie výšky spotrebiča pre jednoduchšie naplnenie a vybratie bielizne.

Zásuvku môžete použiť na uskladnenie bielizne, ako sú napr.: uteráky, čistiace produkty a pod.

Pozorne si prečítajte pokyny dodávané s príslušenstvom.

14. OCHRANA ŽIVOTNÉHO PROSTREDIA

Materiály označené symbolom odovzdajte na recykláciu.  Obal hod'te

do príslušných kontajnerov na recykláciu. Chráňte životné prostredie a zdravie ľudí a recyklujte odpad z elektrických a

elektronických spotrebičov. Nelikvidujte spotrebiče označené symbolom spolu s odpadom z domácnosti.  Výrobok

odovzdajte v miestnom recyklačnom zariadení alebo sa obráťte na obecný alebo mestský úrad.

www.aeg.com/shop



136945271-A-392016



AEG