

► L8FBC69SCA

SK Návod na používanie  
Práčka

# USER MANUAL

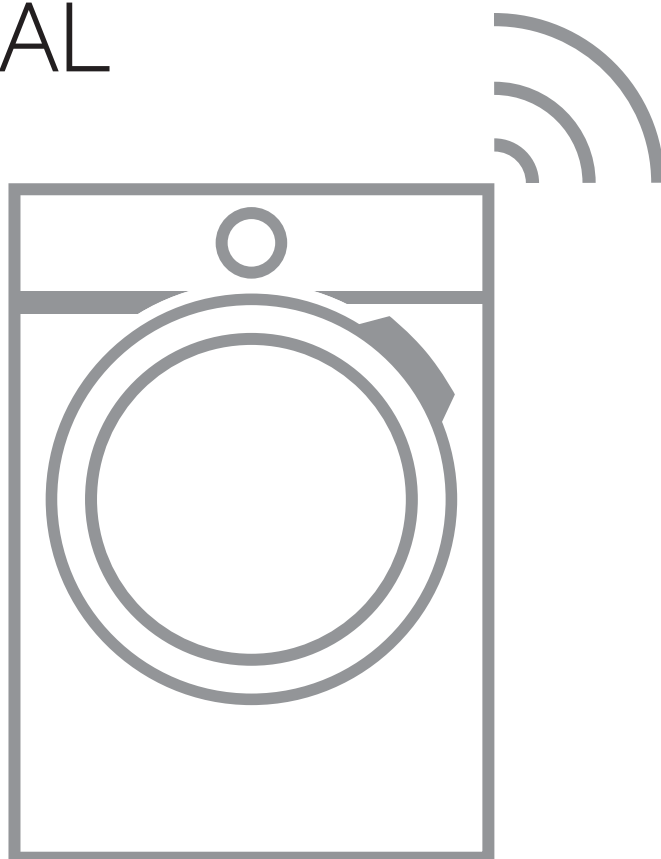

**AEG**

# OBSAH

1. BEZPEČNOSTNÉ INFORMÁCIE.....	3
2. BEZPEČNOSTNÉ POKYNY.....	5
3. INŠTALÁCIA.....	7
4. POPIS VÝROBKU.....	11
5. OVLÁDACÍ PANEL.....	13
6. PRED PRVÝM POUŽITÍM.....	21
7. TECHNOLÓGIA AUTODOSE (AUTOMATICKÉ DÁVKOVANIE).....	21
8. PROGRAMY.....	27
9.  NASTAVENIE WI-FI PRIPOJENIA.....	32
10. KAŽDODENNÉ POUŽÍVANIE.....	35
11. TIPY A RADY.....	39
12. OŠETROVANIE A ČISTENIE.....	40
13. RIEŠENIE PROBLÉMOV.....	47
14. SPOTREBA.....	51
15. TECHNICKÉ ÚDAJE.....	52
16. PRÍSLUŠENSTVO.....	53
17. INFORMAČNÝ LIST K VÝROBKU PODĽA NARIADENIA EÚ 1369/2017.....	54



## NAJLEPŠIE VÝSLEDKY

Ďakujeme vám, že ste si vybrali tento výrobok značky AEG. Vyrobili sme ho tak, aby vám poskytoval perfektný výkon mnoho rokov, a s inovatívnymi technológiami, ktoré vám uľahčia život – to sú vlastnosti, ktoré pri bežných spotrebičoch často nenájdete. Venujte, prosím, niekoľko minút tomuto návodu a dôkladne si ho prečítajte, aby ste svoj spotrebič mohli využívať čo najlepšie. Navštívte našu internetovú stránku, kde nájdete:



Tipy na používanie, brožúry, pokyny na riešenie problémov a informácie o údržbe:

[www.aeg.com/webselfservice](http://www.aeg.com/webselfservice)



Zaregistrujte si výrobok a využívajte ešte lepšie služby:

[www.registreaeg.com](http://www.registreaeg.com)



Môžete si kúpiť príslušenstvo, spotrebný materiál a originálne náhradné diely pre váš spotrebič:

[www.aeg.com/shop](http://www.aeg.com/shop)

## STAROSTLIVOSŤ A SLUŽBY ZÁKAZNÍKOM

Odporúčame, aby ste používali originálne náhradné diely.

Keď budete kontaktovať autorizované servisné stredisko, nezabudnite si pripraviť nasledujúce údaje: Model, číslo výrobku, sériové číslo.

Tieto informácie nájdete na typovom štítku.

 Varovanie/upozornenie – Bezpečnostné pokyny

 Všeobecné informácie a tipy

 Ochrana životného prostredia

Vyhradzujeme si právo na zmeny bez predchádzajúceho upozornenia.

### 1. BEZPEČNOSTNÉ INFORMÁCIE

Pred inštaláciou a používaním spotrebiča si pozorne prečítajte priložený návod na používanie. Výrobca nezodpovedá za zranenia ani za škody spôsobené nesprávnou montážou alebo používaním. Tieto pokyny uskladnite na bezpečnom a prístupnom mieste, aby ste do nich mohli v budúcnosti nahliadnuť.

#### 1.1 Bezpečnosť detí a zraniteľných osôb

- Tento spotrebič smú používať deti staršie ako 8 rokov a osoby so zníženou fyzickou, zmyslovou alebo psychickou spôsobilosťou alebo nedostatkom skúseností a znalostí, iba ak sú pod dozorom zodpovednej osoby alebo ak boli zodpovednou

osobou poučené o bezpečnom používaní spotrebiča a rozumejú prípadným rizikám.

- Deti medzi 3 a 8 rokmi a osoby s veľmi rozsiahlymi a zložitými hendikepmi nesmú mať prístup k spotrebiču, pokiaľ nie sú pod nepretržitým dozorom.
- Deti do 3 rokov nesmú mať prístup k spotrebiču, iba ak sú nepretržite pod dohľadom zodpovednej osoby.
- Nedovoľte, aby sa deti hrali so spotrebičom.
- Obaly vždy uschovajte mimo dosah detí a náležite ich zlikvidujte.
- Umývacie/pracie/čistiace prostriedky uschovajte mimo dosahu detí.
- Keď sú dvierka otvorené, nedovoľte deťom a domácim zvieratám, aby sa k nim priblížili.
- Ak má spotrebič detskú poistku, mala by byť zapnutá.
- Deti nesmú spotrebič bez dozoru čistiť ani vykonávať žiadnu údržbu na spotrebiči.

## 1.2 Všeobecná bezpečnosť

- Nemeňte technické parametre tohto spotrebiča.
- Tento spotrebič je určený na používanie v domácnosti a podobnom prostredí, ako sú napr.:
  - kuchynky pre zamestnancov v obchodoch, kanceláriách a iných pracovných prostrediach,
  - pre klientov v hoteloch, motelloch, nocľahoch s raňajkami a inom obytnom prostredí,
  - spoločné priestory v bytových blokoch alebo samoobslužných práčovniach.
- Neprekračujte maximálnu náplň 9 kg (pozrite si kapitolu „Tabuľka programov“).
- Prevádzkový tlak vody v mieste vstupu vody z prípojky musí byť v rozmedzí od 0,5 bar (0,05 MPa) do 8 bar (0,8 MPa).
- Vetrací otvor v dolnej časti spotrebiča nesmie byť zakrytý kobercom, podložkou ani inou pokrývkou podlahy.
- Spotrebič treba zapojiť do vodovodnej siete pomocou novej dodanej súpravy hadíc alebo iných nových

súprav hadíc dodaných autorizovaným servisným strediskom.

- Staré súpravy hadíc sa nesmú opätovne použiť.
- Ak je poškodený elektrický napájací kábel, musíte ho dať vymeniť u výrobcu, v autorizovanom servisnom stredisku alebo u kvalifikovanej osoby, aby sa predišlo nebezpečenstvu.
- Pred vykonávaním údržby spotrebič vypnite a vytiahnite jeho zástrčku zo sieťovej zásuvky.
- Na čistenie spotrebiča nepoužívajte prúd vody pod tlakom a/alebo paru.
- Vyčistite spotrebič vlhkou handrou. Používajte iba neutrálne saponáty. Nepoužívajte abrazívne výrobky, špongie s abrazívnou vrstvou, rozpúšťadlá ani kovové predmety.

## 2. BEZPEČNOSTNÉ POKYNY

### 2.1 Inštalácia



Inštalácia musí byť v súlade s príslušnými nariadeniami v danej krajine.

- Odstráňte všetky časti obalu a prepravné skrutky vrátane gumeného puzdra s plastovou rozpernou vložkou.
- Prepravné skrutky uschovajte na bezpečnom mieste. V prípade budúceho presunu spotrebiča ich budete musieť opäť naskrutkovať, aby ste zablokovaním bubna zabránili vnútornému poškodeniu.
- Vždy dávajte pozor, ak presúvate spotrebič, pretože je ťažký. Vždy používajte ochranné rukavice a uzavretú obuv.
- Dodržiavajte pokyny na inštaláciu dodané so spotrebičom.
- Neinštalujte ani nepoužívajte poškodený spotrebič.
- Spotrebič neinštalujte ani nepoužívajte na miestach, kde môže byť teplota nižšia ako 0 °C alebo kde je spotrebič vystavený poveternostným vplyvom.
- Podlaha, kde má byť spotrebič umiestnený, musí byť rovná, stabilná, čistá a odolná voči vyššej teplote.
- Zabezpečte prúdenie vzduchu medzi spotrebičom a podlahou.
- Po umiestnení spotrebiča do konečnej trvalej polohy skontrolujte pomocou vodováhy, či je vo vodorovnej polohe. Ak nie je vo vodorovnej polohe, zvýšte alebo znížte nožičky podľa potreby.
- Spotrebič neinštalujte priamo nad odtok v podlahe.
- Spotrebič nepostrekujte vodou a nevystavujte ho nadmernej vlhkosti.
- Spotrebič neinštalujte tam, kde dvierka spotrebiča nemožno úplne otvoriť.
- Pod spotrebič nedávajte zatvorenú nádobu na zachytávanie eventuálne unikajúcej vody. Informácie o povolenom príslušenstve vám poskytne autorizované servisné stredisko.

## 2.2 Zapojenie do elektrickej siete



### VAROVANIE!

Nebezpečenstvo požiaru a zásahu elektrickým prúdom.

- Spotrebič musí byť uzemnený.
- Vždy používajte správne nainštalovanú zásuvku odolnú proti nárazom.
- Uistite sa, že parametre na typovom štítku sú kompatibilné s elektrickým napätím zdroja napájania.
- Nepoužívajte viaczásuvkové adaptéry ani predlžovacie káble.
- Uistite sa, že zástrčka a prírodný elektrický kábel nie sú poškodené. Ak prírodný elektrický kábel spotrebiča treba vymeniť, túto operáciu smie urobiť iba pracovník autorizovaného servisného strediska.
- Sieťovú zástrčku pripojte do sieťovej zásuvky až po dokončení inštalácie. Po inštalácii sa uistite, že máte prístup k sieťovej zástrčke.
- Nedotýkajte sa elektrického napájacieho kábla ani jeho zástrčky mokrymi rukami.
- Spotrebič neodpájajte ťahaním za napájací kábel. Vždy ťahajte za sieťovú zástrčku.

## 2.3 Pripojenie na vodovodné potrubie

- Vodné hadice nesmiete poškodiť.
- Pred pripojením k novým potrubiam alebo potrubiam, ktoré boli opravené alebo vybavené novými zariadeniami (vodomery atď.), nechajte vodu stiecť, kým nebude čistá a číra.
- Uistite sa, že počas alebo po prvom použití spotrebiča neuniká viditeľné voda.
- Ak je prírodná hadica príliš krátka, nepoužívajte predlžovaciu hadicu. Obráťte sa na autorizované servisné stredisko a požiadajte o výmenu prírodnej hadice.
- Pri rozbaľovaní spotrebiča môže dôjsť k vytečeniu vody z odtokovej hadice. Je to spôsobené použitím vody pri testovaní spotrebičov v továrni.
- Odtokovú hadicu môžete predĺžiť na dĺžku max. 400 cm. Ak potrebujete inú

odtokovú hadicu, prípadne ju chcete predĺžiť, obráťte na autorizované servisné stredisko.

- Po inštalácii sa uistite, že máte prístup k vodovodnému kohútiku.

## 2.4 Používanie



### VAROVANIE!

Hrozí nebezpečenstvo poranenia, zásahu elektrickým prúdom, požiaru, popálenín alebo poškodenia spotrebiča.

- Dodržiavajte bezpečnostné pokyny na obale umývacieho prostriedku.
- Horľavé produkty alebo predmety, ktoré obsahujú horľavé látky, nekladajte do spotrebiča, do jeho blízkosti ani naň.
- Neperte tkaniny silne znečistené olejom, masťou alebo inými masťnými látkami. Môže dôjsť k poškodeniu gumených dielov práčky. Takúto bielizeň pre pranie v práčke predperte v rukách.
- Počas spusteného programu sa nedotýkajte skla dvierok. Sklo môže byť horúce.
- Uistite sa, že ste z bielizne odstránili všetky kovové predmety.

## 2.5 Servis

- Ak treba dať spotrebič opraviť, obráťte sa na autorizované servisné stredisko.
- Používajte iba originálne náhradné diely.

## 2.6 Likvidácia



### VAROVANIE!

Hrozí nebezpečenstvo poranenia alebo udusenía.

- Spotrebič odpojte od elektrickej siete a prívodu vody.
- Prírodný elektrický kábel odrežte blízko pri spotrebiči a zlikvidujte ho.
- Odstráňte západku dvierok, aby ste zabránili uviaznutiu detí a domácich zvierat v bubne.
- Spotrebič zlikvidujte v súlade s miestnymi požiadavkami na

recykláciu elektrických a elektronických spotrebičov (WEEE).

### 3. INŠTALÁCIA



#### **VAROVANIE!**

Pozrite si kapitoly ohľadne bezpečnosti.

#### 3.1 Rozbalenie



#### **VAROVANIE!**

Pred inštaláciou spotrebiča odstráňte všetky obaly a prepravné skrutky.



#### **VAROVANIE!**

Použite rukavice.

1. Odstráňte vonkajšiu fóliu. V prípade potreby použite nôž.

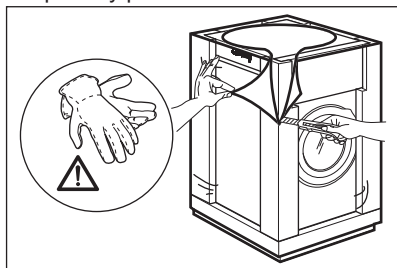

2. Odstráňte kartónový vrch a polystyrénový obal.

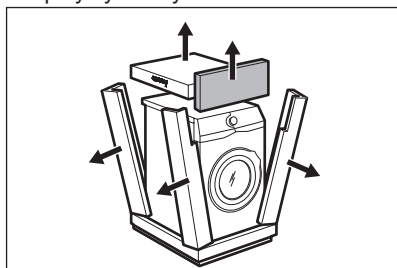

3. Odstráňte vnútornú fóliu.

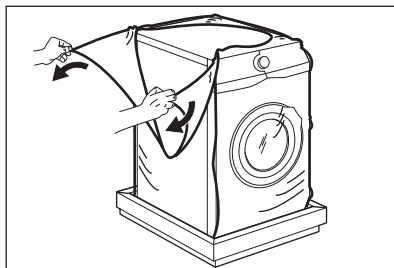

4. Otvorte dverka a odstráňte polystyrénový diel z tesnenia dverok a všetky položky z bubna.

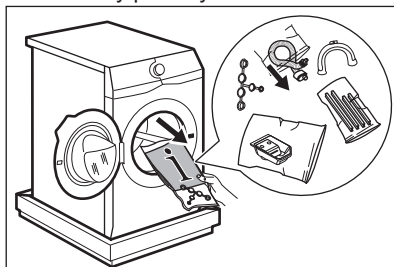

5. Opatrne položte spotrebič na jeho zadnú stranu.
6. Predný polystyrénový obalový prvok položte na podlahu ako podložku pod spotrebič.

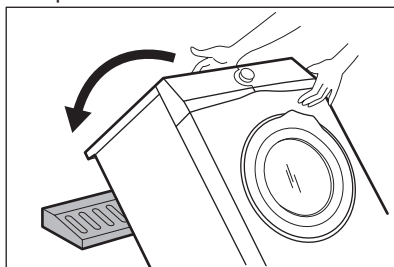

Dbajte na to, aby ste nepoškodili hadice.

7. Odstráňte dolnú polystyrénovú ochranu.

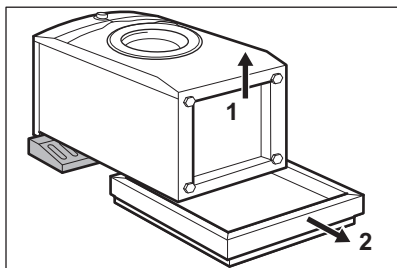

8. Spodok spotrebiča dôkladne vyčistíte a vysušte.

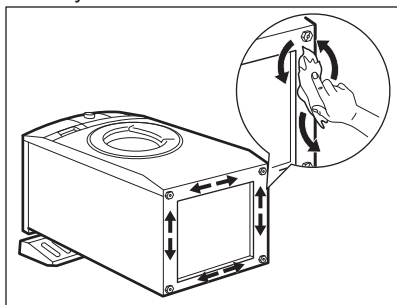

#### UPOZORNENIE!

Nepoužívajte alkohol, rozpúšťadlá ani chemikálie.

9. Všímnite si rôzne veľkosti a umiestnenie zvukových bariér. Pozrite si uvedený obrázok:

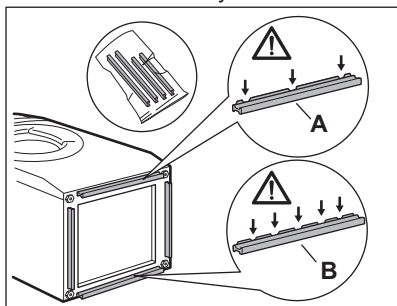

- **A (FRONT)** = predná časť spotrebiča
- **B (BACK)** = zadná časť spotrebiča

10. Zo zvukových bariér odstráňte ochrannú pásku.
11. Tieto štyri bariéry pripevnite k spodnej časti spotrebiča.
12. Pozrite si príslušný obrázok. Uistite sa, že sú bariéry bezpečne pripevnené.

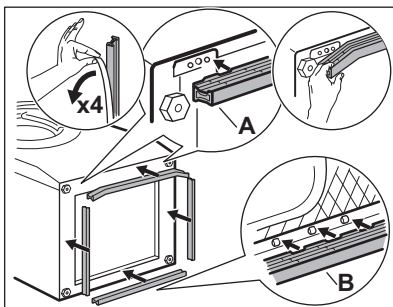

Zvukové bariéry pripevňujte pri izbovej teplote.

13. Spotrebič nadvihnite do kolmej polohy.

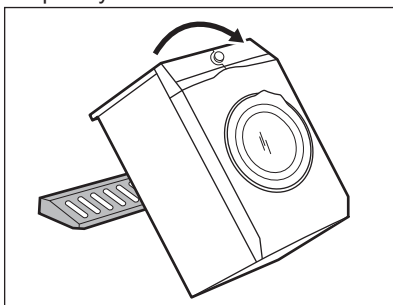

14. Napájací kábel a odtokovú hadicu uvoľníte z držiakov.

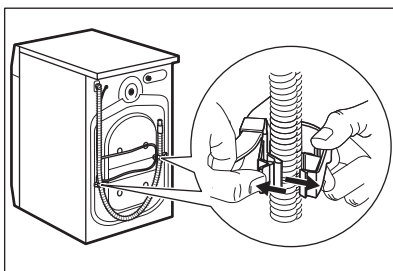

Môže dôjsť k vytečeniu vody z odtokovej hadice. Je to spôsobené použitím vody pri testovaní spotrebičov v továrni.

15. Kľúčom dodávaným s práčkou odstráňte tri skrutky/príchytky na spotrebiči.



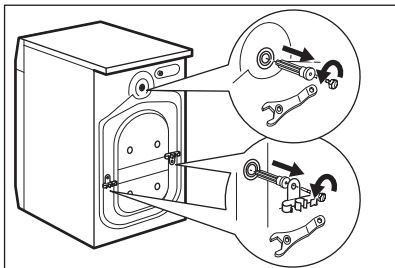

16. Vytiahnite všetky plastové rozpery.  
17. Do otvorov založte plastové kryty, ktoré nájdete v sáčku s návodom na použitie.

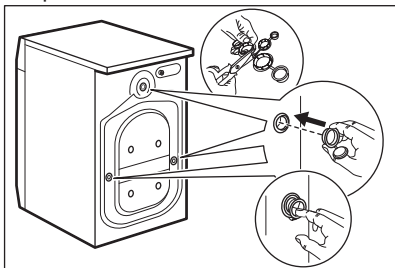

- i** Odporúčame, aby ste si obaly a prepravné skrutky odložili pre prípady, keď budete spotrebič premiestňovať.

### 3.2 Umiestnenie a vyrovnanie do vodorovnej polohy

1. Spotrebič nainštalujte na plochú a tvrdú podlahu.

- i** Uistite sa, že sa spotrebič nedotýka steny ani iného nábytku.

2. Úroveň nastavte uvoľnením alebo utiahnutím nožičiek.



**VAROVANIE!**  
Spotrebič nevyrovnávajte podložením kartónu, drevených blokov alebo podobných materiálov pod nožičky spotrebiča.

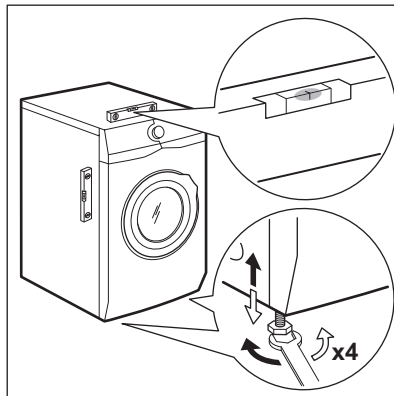

Spotrebič musí byť vo vodorovnej polohe a stabilný.

- i** Správnym nastavením spotrebiča zabránite vibráciám, huku a pohybu spotrebiča počas jeho činnosti.

- i** Keď je spotrebič nainštalovaný na sokli alebo ak je práčka so sušičkou nainštalovaná na práčke, použite príslušenstvo popísané v kapitole „Príslušenstvo“. Pozorne si prečítajte pokyny dodávané so spotrebičom a príslušenstvom.

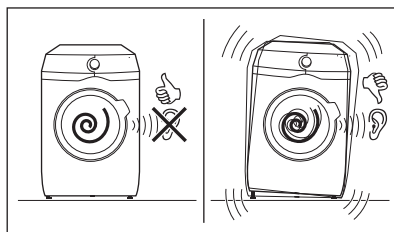

### 3.3 Prívodná hadica

1. Pripojte prívodnú hadicu na zadnú stranu spotrebiča.
2. Umiestnite ju doľava alebo doprava, v závislosti od polohy vodovodného kohútika.

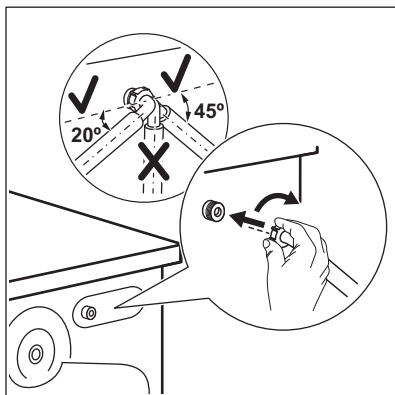

- i** Uistite sa, že prívodná hadica nie je vo vertikálnej polohe.
3. V prípade potreby, uvoľníte kruhovú maticu a nastavíte správnu polohu.
  4. Prívodnú hadicu pripojte k vodovodnému kohútiku so studenou vodou s 3/4" závitom.

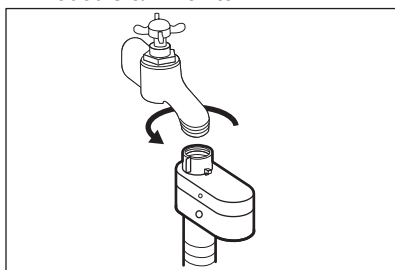

**!** **UPOZORNENIE!**  
Uistite sa, že z prípojok neuniká voda.

- i** Ak je prívodná hadica príliš krátka, nepoužívajte predživovú hadicu. Obráťte sa na servisné stredisko a požiadajte o výmenu prívodnej hadice.

### 3.4 Zariadenie proti vytopeniu

Prívodná hadica obsahuje zariadenie proti vytopeniu. Toto zariadenie zabraňuje úniku vody z hadice v dôsledku prirodzeného starnutia.

Červená farba v okienku «A» upozorňuje na túto chybu.

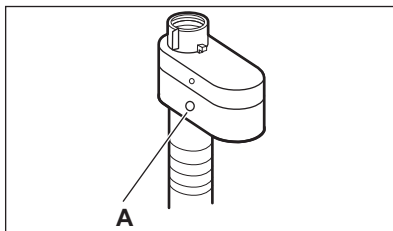

V takom prípade zatvorte vodovodný ventil a obráťte sa na autorizované servisné stredisko a požiadajte o výmenu hadice.

### 3.5 Vypúšťanie vody

Odtokovú hadicu treba umiestniť priamo do odtokového potrubia vo výške aspoň 60 cm a najviac 100 cm.

- i** Odtokovú hadicu môžete predĺžiť na dĺžku max. 400 cm. Ak potrebujete inú odtokovú hadicu, prípadne ju chcete predĺžiť, obráťte na autorizované servisné stredisko.

Odtokovú hadicu je možné pripojiť viacerými spôsobmi:

1. Na odtokovej hadici vytvorte tvar U a hadicu umiestnite do plastového držiaka.

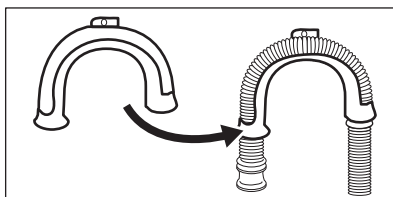

2. Na hrane umývadla – upevnite držiak o vodovodný kohútik alebo na stenu.

- i** Uistite sa, že plastový držiak sa počas vypúšťania vody nemôže pohybovať.

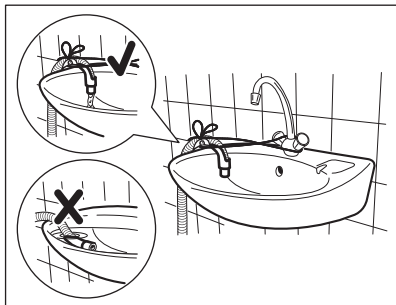

- i** Uistite sa, že koniec odtokovej hadice nie je ponorený do vody. Môže dôjsť k návratu špinavej vody do spotrebiča.

- 3. Do odtokového potrubia s vetracím otvorom** – odtokovú hadicu vložte priamo do odtokového potrubia. Pozrite si príslušný obrázok.

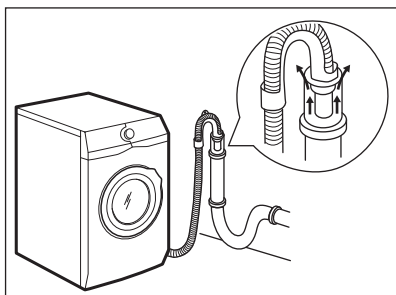

- i** Koniec odtokovej hadice musí byť vždy odvetraný, t. j. vnútorný priemer odtokového potrubia (min. 38 mm – min. 1,5") musí byť väčší ako vonkajší priemer odtokovej hadice.

- 4.** Ak vyzerá koniec odtokovej hadice takto (pozrite si obrázok), môžete ho zatlačiť priamo do odtokového potrubia.

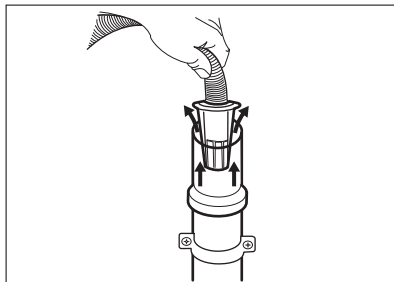

- 5. Bez plastového držiaka hadice, do sifónu umývadla** – Odtokovú hadicu pripojte k prípojke sifónu a utiahnite svorkou. Pozrite si príslušný obrázok.

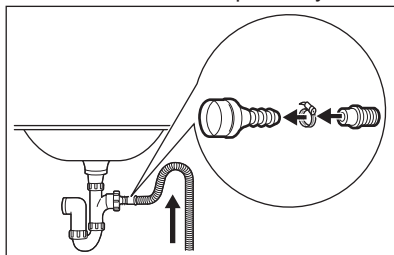

- i** Uistite sa, že odtoková hadica vytvára slučku, aby sa nečistoty z umývadla nedostali do spotrebiča.

- 6.** Hadicu pripojte **priamo do zabudovaného odtokového potrubia v stene miestnosti**, hadicu treba prichytiť svorkou.

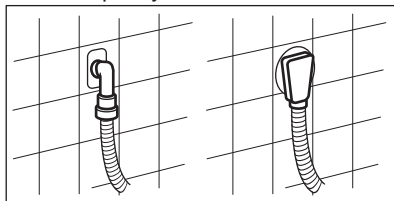

## 4. POPIS VÝROBKU

### 4.1 Špeciálne funkcie

Vaša nová práčka spĺňa všetky požiadavky na moderné a účinné ošetrovanie bielizne pri nízkej spotrebe

vody, energie a pracieho prostriedku a na kvalitnú starostlivosť o bielizeň.

- Technológia **AutoDose** automaticky nadávkuje správne množstvo pracieho prostriedku podľa náplne,

zásuvka má dve zabudované nádrčky (prací prostriedok + zmäkčovač) a dve dodatočné priehradky na manuálne naplnenie pracieho prostriedku a prípadných prostriedkov. Poskytuje maximálnu flexibilitu používania.

- Možnosť **pripojenia na Wi-Fi a spustenia na diaľku** vám umožnia spustiť cyklus, komunikovať s vašou práčkou a skontrolovať stav pracieho cyklu na diaľku.
- **Technológia Oko-Mix** bola navrhnutá tak, aby zabezpečovala ochranu textilných vlákien, a obsahuje fázy predbežného zmiešania, pri ktorých sa prací prostriedok a neskôr aj aviváž najprv rozpustia vo vode, až potom sa dostanú do bielizne. Aktivovaný prací prostriedok alebo aviváž prenikne do každého jedného vlákna a perfektne ho ošetrí.

- Technológia **ProSense** rozpozná množstvo bielizne a do 30 sekúnd nastaví trvanie programu. Prací program sa prispôbi podľa množstva a typu bielizne a spotrebuje iba toľko času, energie a vody, koľko je potrebné.
- Para predstavuje rýchly a jednoduchý spôsob osvieženia oblečenia. Jemné parné programy odstraňujú pach zo suchého oblečenia a redukujú pokršenie, takže tkaniny potrebujú iba minimum žehlenia. Voliteľná funkcia **Pára plus** ukončí každý cyklus jemnou parou, ktorá uvoľní vlákna a zmierni pokršenie bielizne. Žehlenie bude jednoduchšie!
- Voliteľná funkcia **Intenzivní** vopred ošetrí odolné škvŕny, čím optimalizuje účinnosť odstraňovača škvŕn.

## 4.2 Prehľad spotrebiča

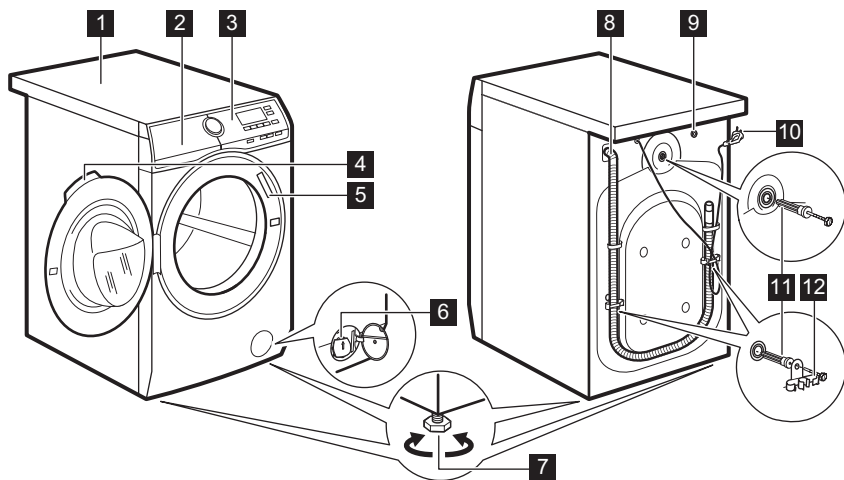

- |  |   |
|--|---|
| <b>1</b> Pracovná plocha   | <b>6</b> Filter vypúšťacieho čerpadla   |
| <b>2</b> Dávkovač pracieho prostriedku s nádržkami AutoDose a ručnými priehradkami | <b>7</b> Nôžky na vyrovnanie spotrebiča |
| <b>3</b> Ovládací panel  | <b>8</b> Odtoková hadica                |
| <b>4</b> Rukoväť dvierok   | <b>9</b> Prípojka prítokovej hadice     |
| <b>5</b> Typový štítok   | <b>10</b> Elektrický kábel              |
|  | <b>11</b> Prepravné skrutky             |
|  | <b>12</b> Podpora hadice                |



## 5. OVLÁDACÍ PANEL

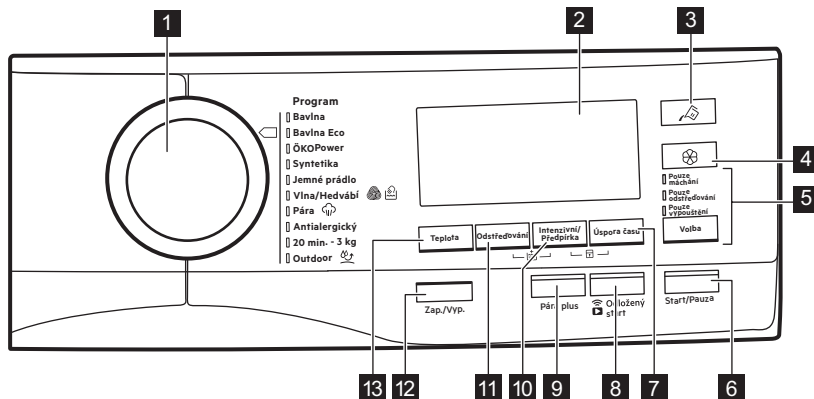



### 5.1 Popis ovládacieho panela



Voliteľné funkcie nie sú voliteľné so všetkými pracími programami. Skontrolujte kompatibilitu medzi voliteľnými funkciami a pracími programami v odseku „Kompatibilita AutoDose a voliteľných funkcií s programami“ v kapitole „Programy“. Voliteľná funkcia môže vylúčiť inú. V takomto prípade vám spotrebič neumožní nastaviť nekompatibilné voliteľné funkcie.

Dbajte na to, aby boli obrazovka a dotykové tlačidlá vždy čisté a suché.

1	<b>Volič programov</b>	Nastavenie želaného pracieho programu. Podrobnejšie informácie nájdete v kapitole „Programy“.
2	<b>Displej</b>	Poskytuje informácie o nastavení programu. Podrobnejšie informácie nájdete v odseku „Displej“.
3	 <b>AutoDose Dotykové tlačidlo Tekutý prací prostriedok</b>	Na zapnutie a vypnutie automatického naplnenia pracieho prostriedku. Bližšie informácie nájdete v kapitole „Technológia AutoDose (automatické dávkovanie)“.
4	 <b>AutoDose Dotykové tlačidlo Aviváž</b>	Na zapnutie a vypnutie automatického naplnenia aviváže. Bližšie informácie nájdete v kapitole „Technológia AutoDose (automatické dávkovanie)“.

<p><b>5</b> <b>Volba - Dotykové tlačidlo preskočenia fázy</b></p>	<p>Dotknutím sa tohto tlačidla môžete nastaviť:</p> <ul style="list-style-type: none"> <li>• Pouze máchání na prvý dotyk. Prací program sa spustí od fázy plákania a preskočí fázu prania.</li> </ul> <p> Všetky nastavené voliteľné funkcie (okrem trvalého extra plákania) sa automaticky zrušia.</p> <ul style="list-style-type: none"> <li>• Pouze odstředování na druhý dotyk. Spotřebič preskočí fázu prania a plákania.</li> <li>• Pouze vypouštění na třetí dotyk. Spotřebič spustí len fázu vypúšťania.</li> </ul> <p> Na štvrtý dotyk navrhne znovu spotrebič predvolené nastavenie pracích programov.</p>
<p><b>6</b> <b>Start/Pauza dotykové tlačidlo</b></p>	<p>Stlačte toto tlačidlo na spustenie, pozastavenie spotrebiča alebo prerušenie spusteného programu.</p>
<p><b>7</b> <b>Úspora času dotykové tlačidlo</b></p>	<p>Pomocou tejto voliteľnej funkcie môžete skrátiť trvanie programu:</p> <ul style="list-style-type: none"> <li>• Ak je bielizeň bežne alebo mierne znečistená, môžete skrátiť prací program. <b>Jedným</b> dotykem tohto tlačidla skráťte trvanie.</li> <li>• V prípade menšej náplne <b>dvojitým</b> dotykem tohto tlačidla nastavíte program Extra rýchly.</li> </ul> <p>Na displeji sa zobrazí ukazovateľ .</p> <p> Túto voliteľnú funkciu môžete použiť aj na skrátenie trvania programu Pára.</p>

Opakovaným stlačením tohto tlačidla zapnete jednu alebo obe voliteľné funkcie.

Na displeji sa zobrazí príslušný ukazovateľ.

•  **Na diaľku**

Vyberte túto voliteľnú funkciu, aby ste prepojili spotrebič s aplikáciou.

Dotknite sa tohto tlačidla, na displeji bude na niekoľko sekúnd blikať ukazovateľ .

Po dotknutí sa tlačidla Start/Pauza sa na displeji zobrazí ukazovateľ  a Na diaľku je potvrdené.



8

Dotykové tlačidlo **Na diaľku/ Odložený start**



Keď sa dotknete tlačidla Start/Pauza po zminutí ukazovateľa , spustenie na diaľku nie je aktivované, ale nastavený program sa spustí.

•  **Odložený start**

S touto voliteľnou funkciou môžete odložiť štart programu na vhodnejší čas.

Opakovane stlačte tlačidlo a nastavte požadované posunutie. Čas sa postupne zvyšuje po 30 minútach až na 90 minút a z 2 hodín až na 20 hodín.

Po stlačení tlačidla Start/Pauza sa na displeji zobrazí ukazovateľ  a zvolené posunutie štartu a spotrebič začne odpočítavanie.

Táto voliteľná funkcia pridá parnú fázu a krátku fázu proti pokrčeniu na koniec pracieho programu.

Parná fáza znižuje pokrčenie tkanín a uľahčuje žehlenie.



Počas parnej fázy bliká na displeji ukazovateľ .



Táto voliteľná funkcia môže predĺžiť trvanie programu.

9

**Pára plus dotykové tlačidlo**

Keď sa program zastaví, na displeji sa zobrazí nula , ukazovateľ  je stále zapnutý a ukazovateľ  začne blikať. Bubon sa plynule pohybuje asi 30 minút, aby uchoval účinky pary. Stlačením tlačidla sa pohyby proti pokrčeniu zastavia a dvierka sa odomknú.



Malé množstvo bielizne pomáha dosiahnuť lepšie výsledky.

Opakovaným stlačením tohto tlačidla zapnete jednu alebo obe voliteľné funkcie.

Na displeji sa zobrazí príslušný ukazovateľ.

-  **Intenzivní**

Zvolením tejto funkcie sa v blízkosti symbolu pracieho prostriedku zobrazí ukazovateľ  $\oplus$  a spotrebič pri aktivovaní nádržky na práci prostriedkov automaticky nadávkuje dodatočné množstvo pracieho prostriedku.

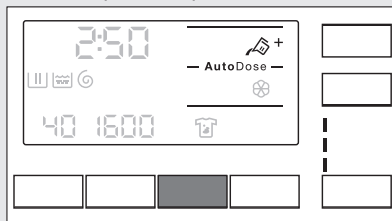

Keď je automatická nádržka na práci prostriedkov vypnutá, môžete spustiť túto voliteľnú funkciu ako u bežnej práčky naplnením pracieho prostriedku alebo prídavného prostriedku do ručnej priehradky.

## 10 Intenzivní/ Předpírka dotykové tlačidlo



Ak stlačíte tlačidlo nádržky na práci prostriedkov pri aktivovanej voliteľnej funkcii Intenzivní, funkcia AutoDose sa vypne, ale voliteľná funkcia Intenzivní naďalej zostane zapnutá v ručnom režime.

-  **Předpírka**

Ak zvolíte túto voliteľnú funkciu, pridá sa k cyklu fáza predpieraní pri 30 °C pred fázou prania.

Táto voliteľná funkcia sa odporúča pre silne znečistenú bielizeň, predovšetkým s obsahom piesku, prachu, blata a iných pevných častíc.



Keď zvolíte fázu predpieraní a funkcia AutoDose je aktívna, spotrebič automaticky nadávkuje prací prostriedok. Keď je funkcia AutoDose vypnutá, vložte do bubna dávkovaciú guľôčku s pracím/prídavným prostriedkom.



Voliteľné funkcie môžu predĺžiť trvanie programu.



Po nastavení programu spotřebič automaticky zvolí maximální rychlost odstřeďování.

Opakovaným dotykem tohoto tlačidla dosiahnete:

- **Zníženie rýchlosti odstredovania.**



Displej zobrazí iba rýchlosti odstredovania dostupné pre nastavený program.

-  **Zapnite voliteľnú funkciu Plákanie stop.**

Voda z posledného plákania sa nevypustí, aby sa predišlo pokrčeniu bielizne. Prací program sa ukončí s ponechanou vodou v bubne a záverečná fáza odstredovania sa nevykoná.

Na displeji sa zobrazí ukazovateľ .

Dvierka zostanú zablokované. Bubon sa bude pravidelne otáčať, aby obmedzil krčenie bielizne. Ak chcete dvierka otvoriť, musíte vypustiť vodu.

Dotknite sa tlačidla Start/Pauza : spotřebič spustí fázu odstredovania a vypustí vodu.

-  **Zapnite voliteľnú funkciu Extra tichý.**

Všetky fázy odstredovania (priebežné a záverečné odstredovanie) sa vynechajú a program skončí s vodou v bubne. To pomôže znížiť pokrčenie.

Keďže je program veľmi tichý, je vhodný na použitie v noci, keď sú nižšie sadzby za elektrinu. Pri niektorých programoch sa plákanie vykonáva s väčším množstvom vody.

Na displeji sa zobrazí ukazovateľ .

Dvierka zostanú zablokované. Bubon sa bude pravidelne otáčať, aby obmedzil krčenie bielizne. Ak chcete dvierka otvoriť, musíte vypustiť vodu.

Dotknite sa tlačidla Start/Pauza: spotřebič spustí len fázu vypúšťania.



Spotřebič automaticky vypustí vodu približne po 18 hodinách.

## 11 Odstřeďování tlačidlo















Stlačenie tohto tlačidla na niekoľko sekúnd umožní zapnúť alebo vypnúť spotřebič. Zaznejú dva rozdielne tóny, keď sa spotřebič zapína alebo vypína.

## 12 Zap./Vyp. tlačidlo











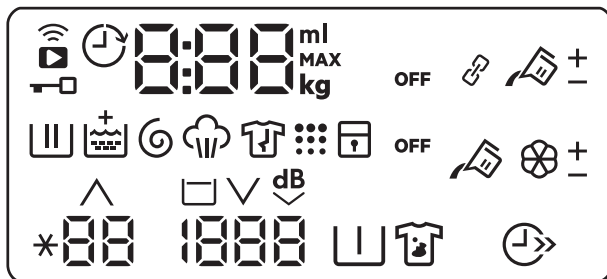



Pretože funkcia pohotovostného režimu automaticky vypne spotřebič, aby sa v niektorých prípadoch znížila spotreba energie, budete musieť znovu zapnúť spotřebič.

















Bližšie informácie nájdete v odseku o pohotovostnom režime v kapitole „Každodenné používanie“.

<p><b>13</b> <b>Teplota dotykové tlačidlo</b></p>	<p>Po výbere pracovného programu spotrebič automaticky navrhne predvolenú teplotu. Opakovane stlačte tlačidlo, až kým sa na displeji nezobrazí požadovaná teplota.</p> <p>Keď sa na displeji zobrazia ukazovatele  a , spotrebič nezohrieva vodu.</p>
<p> <b>Trvalé extra plákanie</b></p>	<p>S touto voľiteľnou funkciou môžete mať natrvalo extra plákanie. Ak chcete <b>zapnúť/vypnúť</b> túto voľiteľnú funkciu, dotknite sa súčasne tlačidiel Odstreďovávanie  a Intenzívni/Předpírka  , príslušný ukazovateľ sa  <b>rozsvieti/zhasne</b> nad symbolom fázy plákania.</p> <p>Táto voľiteľná funkcia pridá dve plákania.</p>
<p> <b>Detská poistka</b></p>	<p>Pomocou tejto voľiteľnej funkcie môžete zabrániť deťom hrať sa s ovládacím panelom.</p> <p>Ak chcete <b>zapnúť/vypnúť</b> túto voľiteľnú funkciu, dotknite sa naraz tlačidiel Intenzívni/Předpírka   a Úspora času , až kým sa ukazovateľ  <b>nezapne/nevypne</b> na displeji.</p> <p>Túto funkciu môžete zapnúť:</p> <ul style="list-style-type: none"> <li>• Po stlačení tlačidla Start/Pauza : všetky tlačidlá a ovládač programov sú deaktivované (okrem tlačidla Zap./Vyp. ).</li> <li>• Pred dotykom tlačidla Start/Pauza : spotrebič sa nedá spustiť. Spotrebič bude voľiť túto voľiteľnú funkciu potom, ako ju vypnete.</li> </ul>
<p><b>Zvukové signály</b></p>	<p>Tento spotrebič je vybavený rôznymi zvukovými signálmi, ktoré sa zapnú keď:</p> <ul style="list-style-type: none"> <li>• zapnete spotrebič (osobitný krátky tón),</li> <li>• vypnete spotrebič (osobitný krátky tón),</li> <li>• sa dotknete tlačidiel (zvuk kliknutia),</li> <li>• urobíte chybnú voľbu (3 krátke zvuky),</li> <li>• po dokončení programu (sekvencia zvukov v trvaní asi 2 minút),</li> <li>• spotrebič má poruchu (sekvencia krátkych zvukov v trvaní asi 5 minút).</li> </ul> <p>Ak chcete <b>vypnúť/zapnúť</b> zvukové signály pri skončení programu, dotknite sa tlačidla Úspora času  a tlačidla Odložený start  súčasne na približne 6 sekúnd.</p> <p> Aj keď zvukové signály vypnete, zaznejú pri poruche spotrebiča.</p>

## 5.2 Displej





	Ukazovateľ pripojenia Wi-Fi.
	Ukazovateľ diaľkového pripojenia.
	Ukazovateľ posunutého štartu.
	Ukazovateľ zablokovaných dvierok.
	<p>Digitálny ukazovateľ môže zobrazovať:</p> <ul style="list-style-type: none"> <li>Ukazovateľ maximálneho množstva náplne: napr. Bavlna <b>9.0 kg</b>. Ikon na <b>kg</b> bliká počas odhadu množstva bielizne. Pozrite si odsek „Zistenie naplnenia ProSense“.</li> <li>Dĺžka programu: napr. <b>2:40</b>.</li> <li>Nastavenie odloženia zapnutia: napr. <b>30'</b> alebo <b>2h</b>.</li> <li>Koniec cyklu: <b>0</b>.</li> <li>Poruchový kód: napr. <b>E21</b>.</li> <li>Ukazovateľ množstva tekutých pracích prostriedkov a aviváže: <b>88<sup>ml</sup></b>. Pozrite si kapitolu „Technológia AutoDose (automatické dávkovanie)“.</li> </ul>
	Ukazovateľ fázy prania: bliká počas fázy predpierania a prania.
	Ukazovateľ fázy plákania: bliká počas fázy plákania.
	Ukazovateľ <b>+</b> sa zobrazí, keď je zapnutá voliteľná funkcia Extra máchání.
	Ukazovateľ fázy odstreďovania a vypúšťania vody. Bliká počas fázy odstreďovania a vypúšťania.
	Ukazovateľ parnej fázy.
	Ukazovateľ fázy proti pokrčeniu.
	Ukazovateľ čistenia bubna. Toto je odporúčanie na vyčistenie bubna.

	Ukazovateľ detskej poistky.
	Ukazovateľ úspory času.
60	Ukazovateľ teploty. Ukazovateľ  sa zobrazí, keď je nastavené pranie v studenej vode.
1600	Ukazovateľ rýchlosti odstreďovania.
	Tieto ukazovatele sa zobrazia pri nastavení automatického dávkovania pracieho prostriedku alebo aviváže. (pozrite si kapitolu „Technológia AutoDose (automatické dávkovanie)“)
	Ukazovateľ funkcie Plákanie stop.
	Ukazovateľ funkcie Extra tichý.
	Ukazovateľ Předpírka.
	Ukazovateľ Intenzivní.
	Ukazovateľ nádržky na tekutý prostriedok AutoDose. Keď sa rozsvieti, spotrebič automaticky nadávkuje prací prostriedok.
+	Spotrebič sa zobrazí vedľa  keď je nastavená funkcia Intenzivní.
	Ukazovateľ nádržky na aviváž AutoDose. Keď sa rozsvieti, spotrebič automaticky nadávkuje aviváž.
<b>OFF</b>	Ukazovateľ stavu AutoDose. Rozsvieti sa, že je funkcia AutoDose pre prídavné prostriedky deaktivovaná.
<b>Ukazovatele pre voliteľné funkcie je možné stiahnuť iba cez aplikáciu</b>	
	Ukazovateľ prepojeného režimu. Rozsvieti sa, keď sú obe nádržky AutoDose prepojené a naplnené rovnakým pracím prostriedkom. Funkcia AutoDose pre aviváž je vypnutá: ukazovateľ  zmizne a na displeji sa zobrazia dva ukazovatele nádržky na tekutý prací prostriedok  .
+ -	Tieto ukazovatele sa zobrazia vedľa  a  pri pridávaní alebo uberaní automatického dávkovania pracieho prostriedku alebo aviváže.

## 6. PRED PRVÝM POUŽITÍM

- i** Počas inštalácie alebo pred prvým použitím môžete spozorovať malé množstvo vody v spotrebiči. Ide o zvyškovú vodu zanechanú v spotrebiči po úplnej funkčnej skúške v továrni, aby sa zabezpečilo, že bude spotrebič dodaný zákazníkovi v perfektnom stave a bez dôvodov na obavy.
1. Uistite sa, že všetky prepravné skrutky/prvky boli zo spotrebiča odstránené.
  2. Uistite sa, že je dostupná elektrická energia a vodovodný kohútik je otvorený.

3. Uistite sa, že ste naplnili priehradky AutoDose s tekutým pracím prostriedkom  a avivážou . Pozrite si odsek „Základné nastavenie AutoDose“ v kapitole „Technológia AutoDose“.
4. Do vnútra bubna nalejte 2 litre vody. Tento postup aktivuje odtokový systém.
5. Nastavte a spustíte program pre bavlnu s najvyššou teplotou bez bielizne v bubne.

Týmto odstránite prípadné nečistoty z bubna a nádrže.

## 7. TECHNOLÓGIA AUTODOSE (AUTOMATICKÉ DÁVKOVANIE)

- i** Dôkladne si prečítajte túto kapitolu.

### 7.1 Úvod

Správne dávkovanie pracieho prostriedku a aviváže sa lepšie postará o bielizeň a zabezpečí dobré výkony prania.

Príliš veľké množstvo pracieho prostriedku poškodí vaše oblečenie a príliš malé množstvo nezabezpečí dobrý výkon prania.

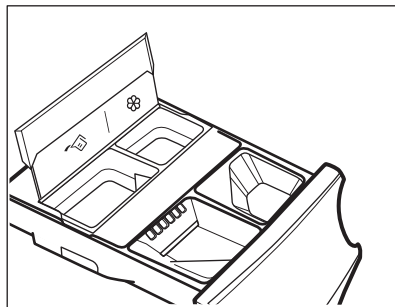

Tento spotrebič je vybavený systémom automatického dávkovania, ktorý dokáže automaticky poskytnúť správne dávkovanie pracieho prostriedku a aviváže na zachovanie integrity a jasú farieb tkanín.





 Nádržka na prací prostriedok AutoDose.

 Nádržka na aviváž AutoDose.

**Spotrebič je prednastavený z továrne aby vyhovoval väčšine používateľských návykov.**

Po spustení programu spotrebič automaticky uvoľní správne množstvo pracieho prostriedku a aviváže podľa skutočnej dávky tkanín, ak sú na displeji ukazovatele  a/alebo .

**i** Pri niektorých programoch je funkcia AutoDose VYPNUTÁ (na displeji svieti **OFF** a ukazovateľ  a/alebo  zhasnú), pretože niektoré odevy si vyžadujú špeciálne prací prostriedky alebo zaobchádzanie. Keď svieti **OFF**, nalejte prací prostriedok a ostatné prídavné prostriedky do príslušnej ručnej priehradky. Pozrite si „Kompatibilita AutoDose a voliteľných funkcií s programami“ v kapitole „Programy“.

**i** Ďalšie vysvetlenia k AutoDose a aktivácii pokročilých nastavení sú k dispozícii po stiahnutí APLIKÁCIE.

## 7.2 Dávkovač pracího prostriedku s nádržkami AutoDose a ručnými priehradkami



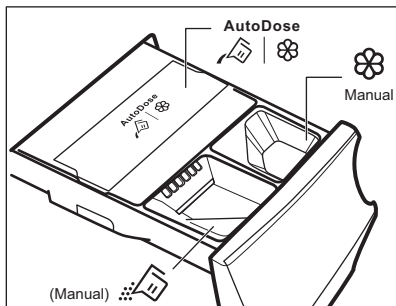

**i** Keď používate prací prostriedok a akékoľvek iné prostriedky, vždy postupujte podľa pokynov, ktoré nájdete na balení pracích prostriedkov. Každopádne však neodporúčame prekročiť maximálnu úroveň uvedenú v každej priehradke (**MAX**).

**Ak sa aktivujú obe nádržky AutoDose** v programe nastavenia, automaticky sa naplní tekutý prací prostriedok aj aviváž.

**Ak je v nastavenom programe deaktivovaná jedna z nádrží AutoDose alebo obe nádržky (OFF)**, pokračujte ručným naplnením produktu do vhodnej priehradky.



**!** **VAROVANIE!**  
Do priehradky AutoDose nedávajte práškový prací prostriedok.

-  |  Nádržky AutoDose na **tekutý prací prostriedok**  a **aviváž** .
-  Ručná priehradka pre fázu prania: **práškový alebo tekutý prací prostriedok**.

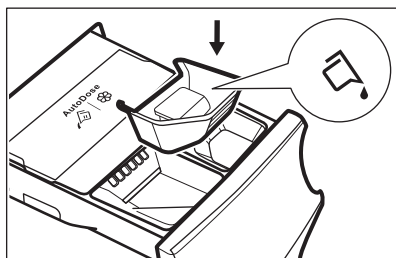

**i** Keď používate tekutý prací prostriedok, uistite sa, že je vložená **špeciálna nádoba na tekutý prací prostriedok**. Pozrite si odsek „Ručné plnenie pracího prostriedku a prídavných prostriedkov“ v tejto kapitole. Nádoba na tekutý prací prostriedok je dodaná vnútri bubna.

-  Ručná priehradka na **tekuté** prídavné prostriedky (aviváž, kondicionér pre tkaniny, škrob).

- **MAX** Maximálna úroveň pre množstvo pracieho prostriedku/prídavných prostriedkov.

## 7.3 Základné nastavenie AutoDose

**Prednastavené dávkovania z výroby pre veľkú náplň sú 90 ml pre nádržku na prací prostriedok a 25 ml pre nádržku na aviváž: optimálna konfigurácia na splnenie väčšiny podmienok používania. Na základe tohto nastavenia vypočíta spotrebič presné dávkovanie pre každé pranie.**

Avšak pri extrémnych podmienkach (veľmi mäkká alebo veľmi tvrdá voda) a konkrétnom type pracieho prostriedku (ako napr. super kompaktný) odporúčame upraviť prednastavené dávkovanie postupovaním podľa indikácie na nádržke na prací prostriedok a aviváž: napr. keď používate super kompaktný prací prostriedok, môže byť potrebné značné zníženie prednastaveného dávkovania.

Ak nie sú výsledky prania uspokojivé alebo ak počas prania vznikne príliš veľa peny, môže byť potrebná zmena tohto nastavenia z výroby. Prečítajte si odsek „Režim konfigurácie AutoDose“ Zmena základného nastavenia, ale predtým:





- 1. Zistíte úroveň tvrdosti vody.**  
Skontrolujte úroveň tvrdosti vody vo vašej oblasti. Úrovně sú všeobecne označované ako: mäkká, stredne tvrdá a tvrdá.  
V prípade potreby informácie o tvrdosti vody vo vašej oblasti skontrolujete v miestnej vodárenskej spoločnosti.
- 2. Zistíte prispôbenie dávkovania pracieho prostriedku.**  
Skontrolujte štítko v nádržke na prací prostriedok/aviváž, ktorý navrhuje aké množstvo použiť. Návrh je vytvorený kombináciou troch rôznych faktorov:
  - Úroveň tvrdosti vody;
  - Bežná úroveň znečistenia;
  - Menovitá kapacita spotrebiča (napr. maximálna náplň 9 kg). Ak sa menovitá kapacita zásobníka spotrebiča vzťahuje na spotrebiče

s nižšou kapacitou, treba zvýšiť prispôbené dávkovanie.

## 7.4 Režim konfigurácie AutoDose



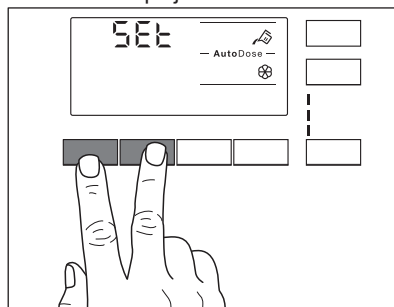

Pred pokračovaním s akýmkoľvek nastavením programu vstúpte do režimu konfigurácie AutoDose. Režim konfigurácie môže zrušiť dočasné nastavenia.

1. Podržte stlačené tlačidlo Zap./Vyp. niekoľko sekúnd, spotrebič sa zapne.
2. Počkejte približne 10 sekúnd na vnútornú kontrolu spotrebiča.
3. Aby ste vstúpili do režimu konfigurácie, podržte súčasne stlačené tlačidlá Teplota  a Odstredovávaní  na niekoľko sekúnd, kým sa na displeji nezobrazí **SET** na ľavej strane displeja a blikajúci symbol nádržky na prací prostriedok  a ukazovatele nádržky na aviváž  na pravej strane displeja.



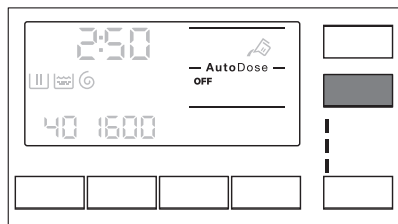

4. Na prepínanie zapnutia a vypnutia funkcie sa dotknite príslušných tlačidiel nádržky. Na displeji sa zobrazí OFF, keď je nádržka deaktivovaná alebo sa zobrazí ukazovateľ nádržky, keď je aktivovaná.



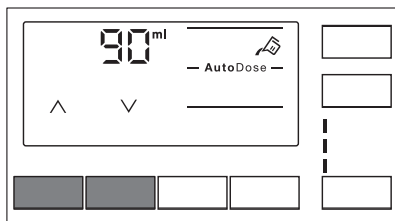

5. Aby ste nastavili základné dávkovanie, dotknite sa príslušných tlačidiel nádržky a predvoleného dávkovania prípravku na bielizeň a v spodnej časti displeja sa zobrazia dve šípky. Opakovane sa dotknite tlačidla Teplota , aby ste upravili dávkovanie nahor a tlačidla Odstředování , aby ste upravili dávkovanie nadol. Minimálny krok je 1 ml.



6. Po približne 10 sekundách sa displej vráti na informačnú obrazovku programu alebo opäť podržte stlačené tlačidlá Teplota  a Odstředování  pre okamžité opustenie.

## 7.5 Naplňte prací prostriedok a prídavné prostriedky systému AutoDose

 Prečítajte si „Prací prostriedky a iné prídavné prostriedky“ v kapitole „Tipy a rady“.

 Odporúčame, aby ste neprekročili maximálnu uvedenú úroveň (**MAX**).

1. Otvorte dávkovač pracieho prostriedku.

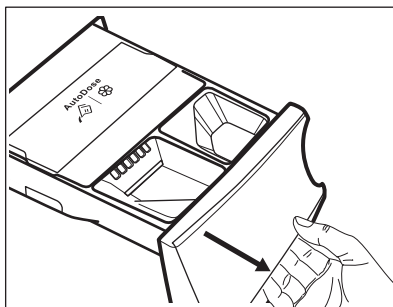

2. Nadvihnite kryt veka AutoDose.

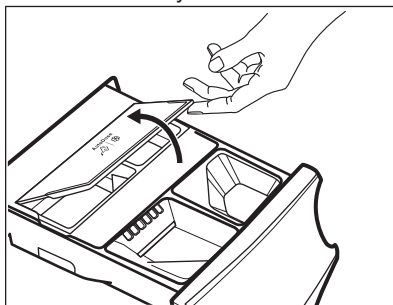

3. Do nádržky na prací prostriedok AutoDose jemne nalejte tekutý prací prostriedok . Nádržku naplňte po maximálnu uvedenú úroveň **MAX**.

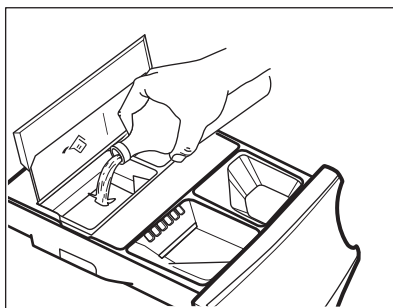

4. Do nádržky na aviváž AutoDose jemne nalejte iba tekutú aviváž . Nádržku naplňte po maximálnu uvedenú úroveň **MAX**.



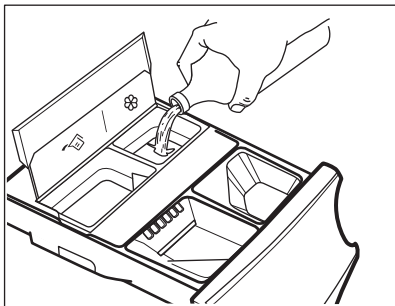

5. Nadvihnite kryt veka AutoDose.

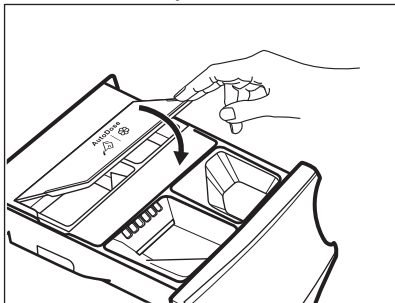

6. Jemne zatvorte dávkovač pracieho prostriedku, pokiaľ nezacvakne.

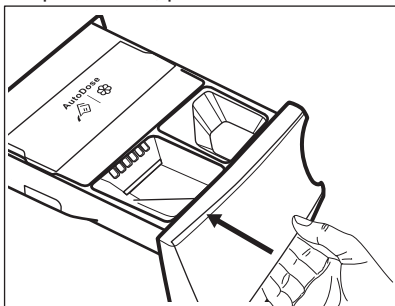

## 7.6 Indikácia nízkej úrovne AutoDose



Nádržky AutoDose nenapĺňajte, kým spotrebiče neindikujú, že sú jedna alebo obe nádržky prázdne.

Keď aktivovaná nádržka dosiahne nízku úroveň pracieho prostriedku, na displeji bude pomaly a trvalo blikať príslušný ukazovateľ.

Prestane blikať po doplnení priehradky.

Ak nie je nádržka naplnená po spustení programu, ukazovateľ prestane blikať a zostane natrvalo rozsvietený. Po skončení programu začne opäť blikať.

Pokiaľ nie je VYPNUTÁ funkcia AutoDose, ak priehradka dosiahne nízku úroveň, na displeji sa pri každom otvorení priehradky na niekoľko sekúnd zobrazí nastavené dávkovanie pre túto priehradku ako pripomenka na potrebu doplnenia.

Ak je úroveň pracieho prostriedku nízka v oboch nádržkách, blikajú oba ukazovatele, ale zobrazí sa iba nastavené dávkovanie pre prací prostriedok.



Ak sú nádržky naplnené pred prvým zapnutím spotrebiča, ukazovateľ AutoDose nebude blikať.



Nádržky musia byť naplnené rovnakým pracím prostriedkom/avivážou ako predtým, inak nádržky pred naplnením vyčistíte.

## 7.7 Prepnutie z AutoDose na ručné dávkovanie

Stlačením symbolu príslušného tlačidla môžete u oboch nádržiek deaktivovať funkciu AutoDose.

Príklad:

- Na vypnutie nádržky na aviváž stlačte tlačidlo , kým sa na displeji nezobrazí **OFF**.

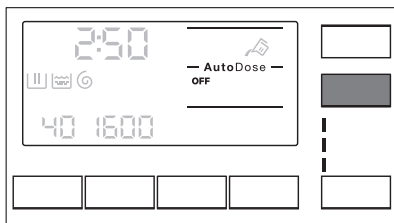



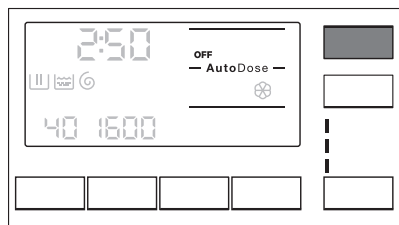

- Ak potrebujete použiť iný prací prostriedok než je prednastavený v nádržkách AutoDose, mohli by ste vypnúť nádržku pracieho prostriedku stlačením tlačidla , kým sa na displeji nezobrazí **OFF**.



## 7.8 Vypnutie funkcie AutoDose

Ak uprednostňujete používať ručné priehradky ako predvolenú možnosť, môžete úplne deaktivovať priehradky AutoDose.

Po vstupe do režimu konfigurácie AutoDose stlačením tlačidiel Teplota  a Odsťeďováni :

1. Klepnite na tlačidlo  alebo , kým sa na displeji nezobrazí **OFF**: funkcia AutoDose sa vykoná úplne pre príslušnú nádržku alebo obe.

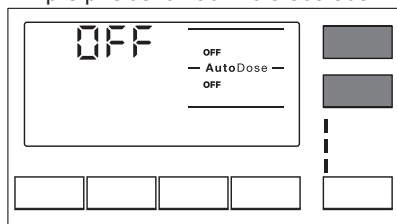

2. Po približne 10 sekundách sa displej opäť vráti na obrazovku informácií o programe.

## 7.9 Ručné plnenie pracích prostriedkov a prídavných prostriedkov

Môže byť potrebné použiť iný prací prostriedok alebo aviváž než sú použité v nádržkách AutoDose. Najprv sa uistite, že sú nádržky AutoDose deaktivované a potom nalejte prací prostriedok a/alebo iné prídavné prostriedky do ručných priehradiek.



Neprekročte maximálnu uvedenú úroveň (**MAX**).

1. Otvorte dávkovač pracieho prostriedku.

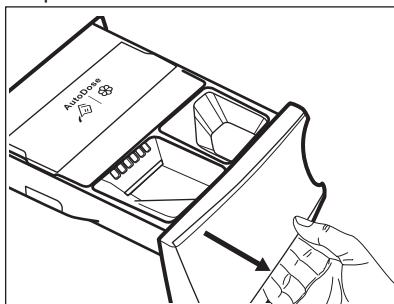

2. Práškový prací prostriedok pridajte do priehradky . Keď používate tekutý prací prostriedok, pozrite si časť „Ručné plnenie tekutého pracieho prostriedku“.

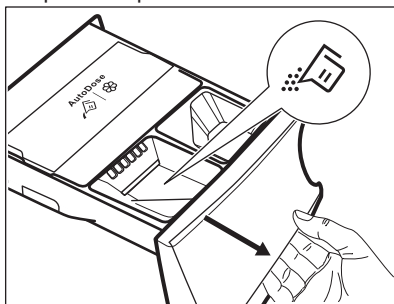

3. V prípade potreby nalejte aviváž do priehradky  **Manual**.

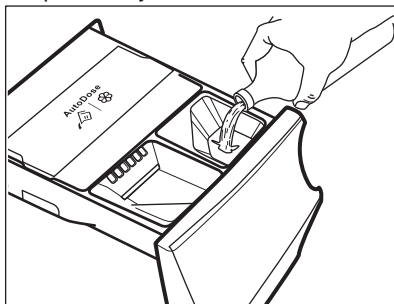

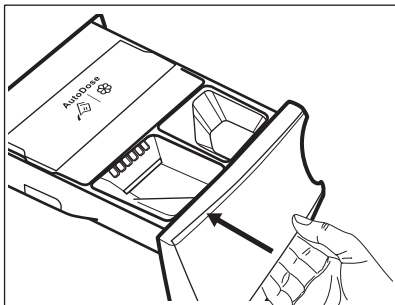

4. Jemne zatvorte dávkovač pracieho prostriedku, pokiaľ nezacvakne.

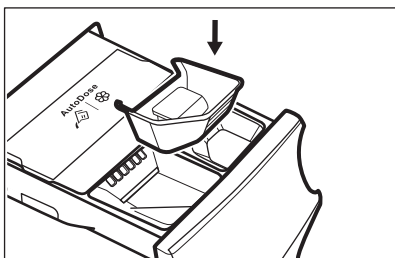

## Ručné plnenie tekutého pracieho prostriedku

1. Vložte nádobu na tekutý prací prostriedok.



2. Tekutý prací prostriedok nalejte do priehradky .

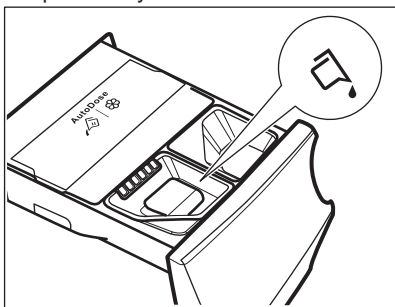

3. jemne zatvorte dávkovač pracieho prostriedku, pokiaľ nezacvakne.



Ak sa spotrebič nepoužíval viac ako 4 týždne s naplnenými nádržkami, prací prostriedok/aviváž môžu zhnúť alebo vyschnúť. Je potrebné vyčistiť zásuvku podľa pokynov v kapitole „Ošetrovanie a čistenie“.

## 7.10 Indikácia otvorenej zásuvky

Keď prebieha program, zásuvka na prací prostriedok musí byť vždy zatvorená.

Senzor v zásuvke rozpozná, či je zásuvka otvorená (alebo nesprávne zatvorená) počas spusteného programu. V takom prípade sa spotrebič okamžite zastaví.

Ak stlačíte tlačidlo Start/Pauza, zaznie signál chyby a displej sa vypne, okrem symbolov AutoDose, ktoré zostanú svietiť niekoľko sekúnd. Potom sa displej vráti do predchádzajúceho stavu pozastavenia.

Stane sa tak aj keď používateľ vypol funkciu AutoDose.



Na reštartovanie programu sa uistite, že je zásuvka úplne zatvorená a stlačte tlačidlo Start/Pauza.





## 8. PROGRAMY



### 8.1 Tabuľka programov

Pracie programy

Program	Popis programu
Pracie programy	

Program	Popis programu
Bavlna	<b>Biela a farebná bavlna.</b> Bežné, silné a mierne znečistenie.
 Bavlna Eco <sup>1)</sup>	<b>Biela a farebná bavlna.</b> Bežné, silné a mierne znečistenie.
ÖKOPower	<b>Bavlna a stálofarebné syntetické odevy.</b> Úplný prací program, ktorý už za 59 minút dôkladne vyperie bežne znečistenú bielizeň a zabezpečí dobrú účinnosť prania v krátkom čase.
Syntetika	<b>Syntetické alebo zmesové tkaniny.</b> Bežné znečistenie.
Jemné prádlo	<b>Jemné tkaniny ako akryl, viskóza a zmiešané tkaniny, ktoré si vyžadujú šetrné pranie.</b> Bežné znečistenie.
 Vlna/Hedvábí	<b>Vlna vhodná na pranie v práčke, vlna určená na ručné pranie a iné tkaniny</b> s označením «hand washing» pre ručné pranie. <sup>2)</sup>
<b>Parný program</b>	
 Pára	<b>Program s použitím pary pre bavlnenú a syntetickú bielizeň.</b> Parné programy sa môžu použiť na suchú bielizeň <sup>3)</sup> , opranú alebo jedenkrát nosenú bielizeň. Tento program redukuje pokrčenie a pachy <sup>4)</sup> a uvoľňuje vlákna bielizne. Po skončení programu rýchlo vyberte bielizeň z bubna. Po parnom programe je žehlenie jednoduché. Nepoužívajte žiaden prací prostriedok. V prípade potreby odstráňte škvŕny praním alebo odstraňovačom škvŕn. Parné programy nemajú hygienický účinok. Parný program nenastavujte na tieto druhy bielizne: <ul style="list-style-type: none"> <li>• Bielizeň, ktorá nie je vhodná na sušenie v sušičke.</li> <li>• Bielizeň určenú na chemické čistenie.</li> </ul>
<b>Pracie programy</b>	
Antialergický	<b>Biela bavlnená bielizeň.</b> Tento program odstraňuje mikroorganizmy, pretože počas fázy prania na niekoľko minút teplota vystúpi nad 60 °C. To pomáha odstrániť mikróby, baktérie, mikroorganizmy a iné častice. Prídavná fáza plákania zabezpečí správne odstránenie zvyškov pracieho prostriedku, peľu a alergénov. Zvyšuje sa tým účinnosť prania.
20 min. - 3 kg	Jemne znečistená alebo raz nosená <b>bavlnená a syntetická bielizeň.</b>

Program	Popis programu
 Outdoor	<p data-bbox="443 172 986 245">  Nepoužívajte avivážne prostriedky a uistite sa, že v dávkovači pracieho prostriedku nie sú žiadne zvyšky aviváže.         </p> <p data-bbox="437 268 1031 371"> <b>Odevy určené na nosenie vonku, technické, športové, nepremokavé a priedušné odolné bundy s odnímateľnou flaušovou alebo vnútornou izolačnou vrstvou.</b> Odporúčané množstvo bielizne je 2.5 kg.         </p> <p data-bbox="437 375 1031 478">           Tento program sa môže použiť aj ako cyklus obnovy odpudzovania vody, špeciálne navrhnutý na starostlivosť o oblečenie s hydrofóbnou vrstvou. Ak chcete spustiť cyklus obnovy odpudzovania vody, postupujte nasledovne:         </p> <ul data-bbox="437 486 1031 624" style="list-style-type: none"> <li>• Prací prostriedok nalejte do priehradky .</li> <li>• Nalejte špeciálny vodoodpudivý prípravok do priehradky zá-                suvky pre aviváž <small>Manual</small>.</li> <li>• Množstvo bielizne znížte na 1 kg.</li> </ul> <p data-bbox="443 639 986 762">  Aby ste ešte viac zlepšili účinok vodoodpudivého prípravku, vysušte bielizeň v sušičke nastavením programu sušenia Outdoor (ak je k dispozícii a štítok so symbolom starostlivosti povoluje sušenie v sušičke).         </p>

1) **Štandardné programy, ktoré zodpovedajú hodnotám spotreby na štítku s energetickými údajmi.** Podľa smernice 1061/2010, programy Bavlna Eco  pri 60 °C a program Bavlna Eco  pri 40 °C zodpovedajú programom «štandardný program na bavlnu pri 60 °C» a «štandardný program na bavlnu pri 40 °C». Sú to najúčinnější programy vhodné na pranie bežne znečisteného bavlneného oblečenia z hľadiska kombinovanej spotreby energie a vody. Práškový prací prostriedok a aviváž musia byť naplnené do vhodnej ručnej priehradky. Uistite sa, že sú deaktivované AutoDose nádržky.





Teplota vody počas fázy prania sa môže líšiť od teploty určenej pre zvolený program.

- 2) Počas tohto cyklu sa bubon otáča pomaly, aby bolo zaručené jemné vypranie. Môže sa zdať, že sa bubon neotáča alebo že sa neotáča správne.
- 3) Ak nastavíte parný program s vysušenou bielizňou, na konci cyklu môže byť bielizeň vlhká. Bielizeň nechajte sušiť na sušiaci približne 10 minút.
- 4) Parný program neodstraňuje veľmi silné pachy

Teplota programu, maximálna rýchlosť odstreďovania a maximálna náplň

Program	Predvolená teplota Teplotný rozsah	Referenčná rýchlosť odstreďovania Rozsah rýchlosti odstreďovania	Maximálna hmotnosť náplne
<b>Pracie programy</b>			

Program	Predvolená teplota Teplotný rozsah	Referenčná rýchlosť odstreďovania Rozsah rýchlosti odstreďovania	Maximálna hmotnosť náplne
Bavlna	40 °C 95 °C – studená voda	1600 ot./min 1600 ot./min – 400 ot./min	9 kg
Bavlna Eco	40 °C 60 °C – 40 °C	1600 ot./min 1600 ot./min – 400 ot./min	9 kg
ÖKOPower	30 °C 60 °C – 30 °C	1600 ot./min 1600 ot./min – 400 ot./min	5 kg
Syntetika	40 °C 60 °C – studená voda	1200 ot./min 1200 ot./min – 400 ot./min	4 kg
Jemné prádlo	30 °C 40 °C – studená voda	800 ot./min 1200 ot./min – 400 ot./min	2 kg
 Vlna/Hedvábí	40 °C 40 °C – studená voda	1200 ot./min 1200 ot./min – 400 ot./min	1.5 kg
<b>Parný program</b>			
 Pára	-	-	1 kg
<b>Pracie programy</b>			
Antialergický	60 °C	1600 ot./min 1600 ot./min – 400 ot./min	9 kg
20 min. - 3 kg	30 °C 40 °C – 30 °C	1200 ot./min 1200 ot./min – 400 ot./min	3 kg
 Outdoor	30 °C 40 °C – studená voda	1200 ot./min 1200 ot./min – 400 ot./min	2.5 kg <sup>1)</sup> 1 kg <sup>2)</sup>

1) Prací program.

2) Prací program a fáza obnovenia odolnosti voči vode.

## 8.2 Kompatibilita AutoDose a volitelných funkcí s programami



Dodatočné programy a nastavenia sú k dispozícii po stiahnutí APLIKÁCIE.

	Bavlna	Bavlna Eco	ÖKOPower	Syntetika	Jemné prádlo	Vlna/Hedvábí	Pára	Antialergický	20 min. - 3 kg	Outdoor
<b>AutoDose</b>										
Prací prostředek AutoDose	■	■	■	■	■			■	■	■
Avivážny prostriedok AutoDose	■	■	■	■	■	■		■	■	
<b>Iné</b>										
Odstředování	■	■	■	■	■	■		■	■	■
Plákanie Stop	■	■	■	■	■	■		■		■
Extra tichý	■		■	■	■					
Intenzivní <sup>1)</sup>	■	■		■				■		
Předpírka	■	■		■				■		
Extra máchání	■	■	■	■	■			■		■
Úspora času <sup>2)</sup>	■	■		■	■		■			

	Bavlna	Bavlna Eco	ÖKOpower	Syntetika	Jemné prádlo	Vlna/Hedvábi	Pára	Antialergický	20 min. - 3 kg	Outdoor
Pouze máchání	■	■		■	■	■		■	■	■
Pouze odstředování	■	■	■	■	■	■		■	■	■
Pouze vypouštění	■	■	■	■	■	■		■	■	■
Odložený start	■	■	■	■	■	■	■	■	■	■
Pára plus <sup>3)</sup>	■	■		■				■		

1) Táto voliteľná funkcia nie je k dispozícii pri teplotách nižších ako 40 °C.

2) Ak nastavíte najkratšie trvanie, odporúčame, aby ste znížili množstvo náplne. V spotrebiči je možné prať aj celú náplň bielizne, ale účinnosť prania môže byť nižšia.

3) Táto voliteľná funkcia nie je k dispozícii pri teplotách nižších ako 40 °C.

### 8.3 Woolmark Apparel Care – Zelený



WOOL HAND WASH SAFE

Cyklus prania vlny tohto spotrebiča bol schválený spoločnosťou The Woolmark Company na pranie vlnených odevov, ktoré sú označené symbolom ručného prania «hand wash», za predpokladu, že odevy sa perú v súlade s pokynmi výrobcu tejto práčky. Pri sušení a ďalšej starostlivosti o odevy postupujte podľa pokynov na štítku. M1361

Symbol Woolmark je v mnohých krajinách certifikačnou obchodnou značkou.

## 9. 📶 NASTAVENIE WI-FI PRIPOJENIA

Táto kapitola popisuje ako pripojiť inteligentný spotrebič k Wi-Fi sieti a pripojiť ho k mobilným zariadeniam.

Pomocou tejto funkcie môžete prijímať oznámenia, ovládať a monitorovať práčku z mobilných zariadení.

Na pripojenie spotrebiča na užívanie si celého sortimentu funkcií a služieb potrebujete:

- Domácu bezdrôtovú sieť s aktivovaným internetovým pripojením.
- Mobilné zariadenia pripojené k bezdrôtovej sieti.



<b>Frekvencia</b>	2,412 - 2,472 GHz pre Európsky trh
<b>Protokol</b>	IEEE 802.11b/g/n dvojkanálový rádiový signál
<b>Max. výkon</b>	<20 dBm





## 9.1 Inštalácia a konfigurácia "My AEG"

Keď pripájate práčku k aplikácii, stojte s vašim inteligentným zariadením blízko práčky.

Uistite sa, či je vaše zariadenie pripojené k bezdrôtovej sieti.

1. Chodte na vašom inteligentnom zariadení do App Store.
2. Stiahnite a nainštalujte aplikáciu "My AEG".
3. Uistite sa, že ste na práčke spustili Wi-Fi pripojenie. Ak nie, prečítajte si odsek „Konfigurácia bezdrôtového pripojenia práčky“.
4. Spustíte aplikáciu. Vyberte krajinu a jazyk a prihláste sa vašim e-mailom a heslom. Ak nemáte účet, vytvorte si nový podľa pokynov v "My AEG".
5. Pre registráciu a konfiguráciu práčky postupujte podľa pokynov aplikácie.

## 9.2 Konfigurovanie bezdrôtového pripojenia práčky

1. Stlačte a na niekoľko sekúnd podržte tlačidlo Zap./Vyp. , spotrebič sa zapne. Počkáajte približne 10 sekúnd pred pokračovaním s konfiguráciou bezdrôtovej siete.
2. Súčasne stlačte a na niekoľko sekúnd podržte tlačidlá  a , kým nezaznie „kliknutie“. Tlačidlá pustíte. Na displeji sa na 5 sekúnd zobrazí  a ukazovateľ  začne blikať.

Začne sa spúšťať bezdrôtový modul.

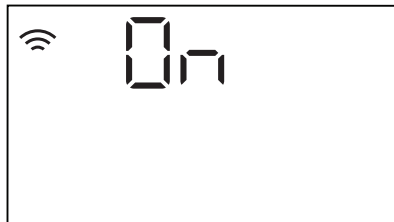

Uistite sa, že je APLIKÁCIA pripravená na pripojenie.

3. Po približne 45 sekundách sa na displeji zobrazí  (Prístupový bod).



Prístupový bod bude otvorený približne 3 minúty.





Pokiaľ je spotrebič zapnutý, bude sa pokúšať o pripojenie k uloženým bezdrôtovým povereniam, kým nevypnete Wi-Fi sieť alebo neresetujete bezdrôtové poverenia.



4. Nakonfigurujte aplikáciu "My AEG" na vašom inteligentnom zariadení a postupujte podľa pokynov na pripojenie spotrebiča k vašej Wi-Fi sieti.
5. Ak je nakonfigurovaná konektivita, keď sa opäť zobrazí obrazovka informácií o programe, svieti na displeji ukazovateľ .



- i** Vždy keď zapnete spotrebič, trvá mu 45 sekúnd kým sa automaticky pripojí k sieti. Keď ukazovateľ  prestane blikať, pripojenie je pripravené.

**Ak chcete vypnúť bezdrôtové pripojenie**, súčasne stlačte a na niekoľko sekúnd podržte tlačidlá  a , kým nezaznie prvý zvukový signál: Na displeji sa na 5 sekúnd zobrazí **OFF**.

- i** Ak spotrebič vypnete a opäť zapnete, bezdrôtové pripojenie sa automaticky vypne.

**Ak chcete odstrániť bezdrôtové poverenia**, súčasne stlačte a na 10 sekúnd podržte tlačidlá  a , kým nezaznie druhý zvukový signál: Na displeji sa zobrazí **---**.

### 9.3 Spustenie na diaľku

Spustenie na diaľku vám umožní spustiť cyklus s ovládaním na diaľku.



- i** Ovládanie na diaľku sa automaticky zapne keď stlačíte tlačidlo Start/Pauza na spustenie programu, ale môžete tiež spustiť prací program na diaľku.

Keď je aplikácia nainštalovaná a bezdrôtové pripojenie je dokončené, môžete aktivovať spustenie na diaľku:

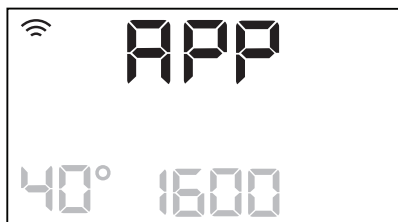
1. Dotknite sa tlačidla Na diaľku  a ukazovateľ **APP** zabliká na displeji na niekoľko sekúnd.



2. Dotknite sa tlačidla Start/Pauza, aby ste aktivovali spustenie na diaľku ešte predtým, než prestane blikať ukazovateľ **APP**.

Na obrazovke zhrnutia programu sa zobrazia ukazovatele  a  a dvierka sú zablokované. Teraz môžete program spustiť na diaľku.

- i** Keď sa dotknete tlačidla Start/Pauza po zmiznutí ukazovateľa **APP**, spustenie na diaľku nie je aktívované, ale nastavený program sa spustí.

**Ak chcete odstrániť spustenie na diaľku**, klepnite na tlačidlo Na diaľku  a potvrdte stlačením tlačidla Start/Pauza.

### 9.4 Bezdrôtová aktualizácia

Aplikácia môže navrhnúť aktualizáciu na stiahnutie nových funkcií.

Aktualizácia je akceptovaná iba cez aplikáciu.

Ak je spustený program, aplikácia oznámi, že aktualizácia prebehne po skončení programu.

Počas aktualizácie sa na displeji spotrebiča zobrazí **UPD**.

Spotrebič budete môcť opäť používať po skončení aktualizácie, bez oznámenia o úspešnej aktualizácii.

Ak sa vyskytne chyba, na displeji spotrebiča sa zobrazí **ERR**: na obnovenie normálneho používania spotrebiča stačí stlačiť ľubovoľné tlačidlo alebo otočiť voličom.

## 10. KAŽDODENNÉ POUŽÍVANIE



### VAROVANIE!

Pozrite si kapitoly oľahadne bezpečnosti.

### 10.1 Zapnutie spotrebiča

1. Zástrčku spotrebiča zapojte do sieťovej zásuvky.
2. Otvorte vodovodný ventil.
3. Podržte stlačené tlačidlo Zap./Vyp. niekoľko sekúnd, spotrebič sa zapne.

Zaznie krátky tón (v prípade zapnutia). Volič programu je automaticky nastavený na program Bavlna.

Na displeji sa zobrazí trvanie programu, maximálne naplnenie (iba na niekoľko sekúnd), prednastavená teplota, prednastavená rýchlosť odstreďovania a ukazovatele fáz, ktoré tvoria program.

### 10.2 Vloženie bielizne

1. Otvorte dverka spotrebiča.
2. Skôr ako bielizeň vložíte do spotrebiča, poriadne ju vytraste.
3. Bielizeň vkladajte do bubna po jednom.

Uistite sa, že ste do bubna nevložili príliš veľa bielizne.

4. Pevne zatvorte dverka.

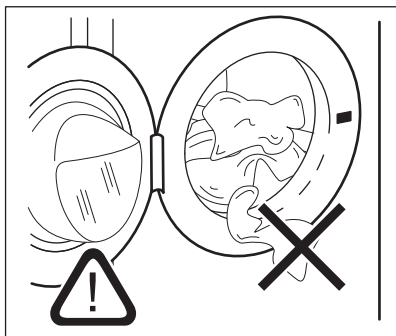

### UPOZORNENIE!

Uistite sa, že medzi tesnením a dverkami nezostala zachytená bielizeň. Hrozí riziko úniku vody alebo poškodenia bielizne.

### 10.3 Používanie pracích prostriedkov a iných prídavných prostriedkov

Ak sa v nastavenom programe aktivujú obe nádržky AutoDose, automaticky sa naplní prostriedok aj aviváž.

Ak je v nastavenom programe deaktivovaná jedna z nádržíek AutoDose alebo obe nádržky (OFF), pokračujte ručným naplnením produktu do vhodnej priehradky.

### 10.4 Nastavenie programu



Ak chcete zmeniť automatické dávkovanie pracieho prostriedku alebo aviváže, vstúpte pred akýmkoľvek nastavením programu do režimu konfigurácie AutoDose. Režim konfigurácie môže zrušiť dočasné nastavenia. Bližšie informácie nájdete v odseku „Režim konfigurácie AutoDose“ v kapitole „Technológia AutoDose (automatické dávkovanie)“.

1. Volič programu nastavte na požadovaný program prania. Rozsvieti sa ukazovateľ príslušného programu.

Ukazovateľ tlačidla Start/Pauza bliká. Na displeji sa zobrazí predbežné trvanie programu, maximálne povolené naplnenie pre daný program (iba na niekoľko sekúnd), prednastavená teplota, prednastavená rýchlosť odstreďovania a ukazovatele fázy prania (ak sú dostupné).

2. Ak chcete zmeniť teplotu a/alebo rýchlosť odstreďovania, stlačte príslušné tlačidlá.
3. V prípade potreby nastavte jednu alebo viacej voliteľných funkcií stlačením príslušných tlačidiel. Príslušný ukazovateľ sa zobrazí na displeji a následne sa zmenia dané informácie.

-  Ak voľba **nie je možná**, nerozsvieti sa žiadny ukazovateľ a zaznie zvukový signál.

## 10.5 Spustenie programu

-  **VAROVANIE!** Uistite sa, že je dávkovač pracieho prostriedku pevne zatvorený, inak sa program nespustí.

Dotknutím sa tlačidla Start/Pauza spustíte program. Príslušný ukazovateľ prestane blikať a bude svietiť.

Na displeji začne blikať ukazovateľ prebiehajúcej fázy.

Spustí sa program, dvierka sú blokované. Na displeji sa zobrazí ukazovateľ .

-  Skôr ako spotrebič začne napúšťať vodu, môže sa na chvíľu spustiť výpustné čerpadlo.



## 10.6 Spustenie programu s posunutím štartu

- Opakovane stlačte toto tlačidlo, kým sa na displeji nezobrazí požadovaný čas posunutého štartu. Ukazovateľ  sa rozsvieti.
- Dotknite sa tlačidla Start/Pauza. Spotrebič začne odpočítavať čas posunutého štartu. Keď sa odpočítavanie skončí, program sa spustí.

-  Odhad programu ProSense začne na konci odpočítavania.

## Zrušenie posunutého štartu po spustení odpočítavania

Ak chcete zrušiť posunutie štartu:

- Dotykom tlačidla Start/Pauza prerušte činnosť spotrebiča. Príslušný ukazovateľ bliká.
- Stláčajte tlačidlo Odložený start , až kým displej nezobrazí .

- Opätovným dotykom na tlačidlo Start/Pauza okamžite spustíte program.

## Zmena posunutého štartu po spustení odpočítavania

Zmena posunutého štartu:

- Dotykom tlačidla Start/Pauza prerušte činnosť spotrebiča. Príslušný ukazovateľ bliká.
- Opakovane sa dotýkajte tlačidla Odložený start, kým sa na displeji nezobrazí požadovaný čas posunutého štartu.
- Opätovným dotykom tlačidla Start/Pauza spustíte nové odpočítavanie.

## 10.7 Zistenie náplne ProSense

-  Trvanie programu na displeji sa vzťahuje na **strednú/veľkú náplň**.

Po stlačení tlačidla Start/Pauza sa ukazovateľ maximálneho naplnenia vypne, ukazovateľ  bliká, funkcia ProSense začne zisťovať dávku bielzine:

- Spotrebič zistí naplnenie počas prvých 30 sekúnd: ukazovateľ  sa rozsvieti a časovač **kg** bliká, bubon sa krátko otáča.
- Spotrebič automaticky prispôsobí trvanie programu aktuálnej náplni, aby dosiahol perfektné výsledky prania v najkratšom možnom čase. Trvanie programu sa môže skrátiť alebo predĺžiť. Po skončení zisťovania náplne, ak je náplň bielzine pod maximálnou deklarovanou výškou pre zvolený program, sa na displeji zobrazí trvanie nového programu. Po ďalších 30 sekundách začne do spotrebiča pritekať voda.

Po skončení zisťovania náplne v **prípade preplnenia bubna** na displeji svieti ukazovateľ **kg** a bliká ukazovateľ **MAX**.

V takomto prípade je možné do ďalších 30 sekúnd pozastaviť spotrebič a

odstrániť pár kusov oblečenia, ktoré je navyše.

Po odstránení časti náplne stlačte tlačidlo Start/Pauza a znovu spustíte program. Fáza ProSense sa môže zopakovať až trikrát (pozrite 1. bod).

**Dôležité!** Ak množstvo bielizne nezredukujete, prací program sa spustí aj napriek preplneniu. V takomto prípade nie je možné zaručiť' najlepšie výsledky prania.



Asi po 20 minútach od spustenia programu sa môže trvanie programu opäť upraviť, a to v závislosti od schopnosti tkanín absorbovať vodu.



Zisťovanie ProSense sa vykoná len pri kompletných pracích programoch (nie je zvolené preskočenie žiadnej fázy).

## 10.8 Ukazovatele fázy programu

Keď sa program spustí, ukazovateľ spustenej fázy blikne a rozsvietia sa iné ukazovatele fázy.

Napr. je spustená fáza prania alebo

predpierania:

Po skončení fázy prestane príslušný ukazovateľ blikáť a stále svieti. Začne blikáť ukazovateľ ďalšej fázy.

Napr. Fáza plákrania je spustená:



Počas pracieho cyklu zmieša spotrebič prací prostriedok, prostriedok na odstránenie škvrín pre ošetrovanie tkanín a/alebo avivážny prostriedok s vodou predtým, ako ich vypustí do bubny. Na displeji sa zobrazí ukazovateľ podľa rôznej fázy programu (šípka bliká v súlade).

Ak zvolíte Pára plus, rozsvieti sa ukazovateľ pranej fázy.

Parná fáza je spustená:



Fáza proti pokrčeniu je spustená:



## 10.9 Prerušenie programu a zmena voliteľných funkcií

Pri spustenom programe môžete zmeniť iba niektoré voliteľné funkcie:

1. Dotknite sa tlačidla Start/Pauza . Príslušný ukazovateľ bliká.
2. Zmeňte voliteľné funkcie. Príslušne sa zmenia informácie uvedené na displeji.
3. Znova sa dotknite tlačidla Start/Pauza .

Prací program bude pokračovať.

## 10.10 Zrušenie prebiehajúceho programu

1. Stlačením tlačidla Zap./Vyp. zrušíte program a vypnete spotrebič.
2. Ďalším stlačením tlačidla Zap./Vyp. spotrebič zapnete.

Teraz môžete nastaviť nový prací program.



Ak je už spustená fáza ProSense a voda už začala pritekať, nový program začne **bez opakovania fázy ProSense**. Voda a prací prostriedok sa nevyпустia, aby sa predišlo plytvaniu. Na displeji sa zobrazí maximálne trvanie programu, pričom aktualizácia prebehne asi po 20 minútach po spustení nového programu.

## 10.11 Otvorenie dvierok – Pridanie odevov

Počas prebiehajúceho programu alebo odpočítavania posunutého štartu sú dvierka spotrebiča zablokované.

**i** Dvierka sa nedajú otvoriť, ak je príliš vysoká teplota alebo hladina vody v bubne a/alebo sa bubon ešte otáča.

1. Dotknite sa tlačidla Start/Pauza . Na displeji prestane svietiť príslušný ukazovateľ blokovania dvierok.
2. Otvorte dvierka spotrebiča. V prípade potreby pridajte alebo odoberte bielizeň.
3. Dvierka zatvorte a znova sa dotknite tlačidla Start/Pauza . Program alebo odpočítavanie posunutého štartu bude ďalej pokračovať.
4. Dvierka môžete otvoriť po skončení programu alebo nastavte program/voliteľnú funkciu pre odstreďovanie/vypúšťanie a potom stlačte tlačidlo Start/Pauza .

## 10.12 Koniec programu

Po ukončení programu sa spotrebič automaticky zastaví. Zaznejú zvukové signály (ak sú zapnuté).

Na displeji budú svietiť všetky ukazovatele fáz prania a oblasť s časom zobrazí .

Ukazovateľ tlačidla Start/Pauza zhasne.

Dvierka sa odblokujú a ukazovateľ  zhasne.





1. Stlačením tlačidla Zap./Vyp. spotrebič vypnete. Päť minút po skončení programu funkcia úspory energie automaticky vypne spotrebič.

**i** Ak spotrebič znovu zapnete, na displeji sa zobrazí indikácia ako na konci naposledy zvoleného programu. Otočením ovládača programu nastavte nový cyklus.

2. Zo spotrebiča vyberte všetku bielizeň.
3. Skontrolujte, či je bubon prázdny.
4. Dvierka a priehradku na prací prostriedok nechajte mierne pootvorené, aby ste zabránili tvorbe plesní a zápachu.
5. Zatvorte vodovodný kohútik.



## 10.13 Vypustenie vody po skončení cyklu



Ak ste si zvolili program alebo voliteľnú funkciu, ktorá nevypúšťa vodu pri poslednom plákaní, program sa ukončí, ale:

- Na displeji sa zobrazí ukazovateľ , ukazovateľ voliteľnej funkcie  alebo  a ukazovateľ zamknutých dvierok . Ukazovateľ spustenej fázy  bliká.
- Bubon sa stále v pravidelných intervaloch otáča, aby sa zabránilo pokrčeniu bielizne.
- Dvierka zostanú zablokované.
- Ak chcete otvoriť dvierka, musíte vypustiť vodu:

1. V prípade potreby stlačte tlačidlo Odstreďování a znížte spotrebičom navrhnutú rýchlosť odstreďovania.

2. Dotknite sa tlačidla Start/Pauza :

- Ak ste nastavili , spotrebič vypustí vodu a odstredí.
- Ak ste nastavili , spotrebič len vypustí vodu.

Ukazovateľ voliteľnej funkcie  alebo  sa vypne, zatiaľ čo ukazovateľ  blikne a následne zhasne.

3. Po skončení programu, keď

ukazovateľ blokovania dvierok  zhasne, môžete dvierka otvoriť.

4. Niekoľko sekúnd podržte stlačené tlačidlo Zap./Vyp. , spotrebič sa vypne.

**i** V každom prípade spotrebič automaticky vyleje vodu po približne 18 hodinách.

## 10.14 Voliteľná funkcia pohotovostný režim

V snahe ušetriť energiu funkcia pohotovostného režimu automaticky vypne spotrebič, aby sa znížila spotreba energie v týchto prípadoch:

- Ak spotrebič pred stlačením tlačidla Start/Pauza nepoužívate 5 minút.

Stlačením tlačidla Zap./Vyp. spotrebič znovu zapnete.

- Po 5 minútach od skončenia pracieho programu Stlačením tlačidla Zap./Vyp. spotrebič znovu zapnete. Na displeji sa zobrazí koniec naposledy nastaveného programu. Otočením ovládača programu nastavte nový cyklus.



Ak nastavíte program alebo voliteľnú funkciu, ktoré končia s vodou v bubne, funkcia **nevypne** spotrebič, aby vám pripomenula, že máte vypustiť vodu.

## 11. TIPY A RADY



### VAROVANIE!

Pozrite si kapitoly o hľadne bezpečnosti.

### 11.1 Vloženie bielizne

- Bielizeň rozdeľte na: bielu, farebnú, syntetickú, jemnú a vlnenú bielizeň.
- Dodržiavajte pokyny uvedené na štítkoch odevov.
- Neperte spolu bielu a farebnú bielizeň.
- Niektorá farebná bielizeň môže pri prvom praní pustiť farbu. Nové farebné odevy odporúčame prať niekoľko krát osobitne.
- Viacvrstvé odevy, vlnené oblečenie a odevy s namaľovanými dekoráciami prevráťte naruby.
- Ťažko odstrániteľné škvry ošetrite vopred.
- Odolné škvry odstraňujte špeciálnymi pracími prostriedkami.
- Dávajte pozor na záclony. Odstráňte háčiky a záclony vložte do pracieho vaku alebo obliečky.
- Neperte neobrubené ani natrhnuté odevy. Na pranie malých a/alebo citlivých kúskov (napr. podprsenky s kosticami, opasky, pančuchové nohavice, šnúry od topánok, mašlí a pod.) použite pracie vrecúško.
- Veľmi malé náplne môžu spôsobiť problémy s vyvážením vo fáze odstreďovania, čo môže mať za následok nadmerné vibrácie. Ak sa tak stane:
  - prerušte program a otvorte dvierka (pozrite si kapitolu „Každodenné používanie“);

- ručne usporiadajte bielizeň tak, aby jednotlivé položky boli vo vnútri rovnomerne rozložené;
  - stlačte tlačidlo Start/Pauza. Fáza odstreďovania pokračuje.
- Zapnite gombíky na obliečkach, zipsy, háčiky a patentky. Zaviažte opasky, šnúry, šnúry od topánok, mašle a akékoľvek iné voľné predmety.
  - Vyprázdňte vrecká a odevy narovnajate.

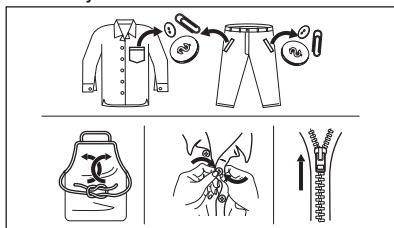

### 11.2 Veľmi odolné škvry

Na niektoré škvry nestačí voda a prací prostriedok.

Tieto škvry odporúčame ošetriť ešte pred vložením odevu do práčky.

Špeciálne odstraňovače škvŕn sú k dispozícii. Použite špeciálny odstraňovač škvŕn určený pre daný typ škvŕny a tkaniny.

### 11.3 Pracie prostriedky a iné prídavné prostriedky

- Používajte len pracie prostriedky a prídavné prostriedky určené špeciálne pre práčky:
  - práškové pracie prostriedky na všetky druhy tkanín, okrem jemnej bielizne. Uprednostnite práškové pracie prostriedky s obsahom

- bielidla pre bielu bielizeň a dezinfikovanie bielizne
- tekuté pracie prostriedky, hlavne pri programoch prania s nízkou teplotou (max. 60 °C) pre všetky druhy tkanín alebo špeciálne prostriedky na pranie vlny.
  - Nemiešajte rôzne typy pracích prostriedkov.
  - Nepoužívajte viac pracieho prostriedku, ako sa odporúča. Ochráňte tak životné prostredie.
  - Dodržte pokyny, ktoré nájdete na obale pracích prostriedkov alebo prídavných prostriedkov bez toho, aby ste použili väčšie množstvo, ako je uvedené (**MAX**).
  - Používajte odporúčané pracie prostriedky určené pre daný typ a

farbu tkaniny, teplotu programu a úroveň znečistenia.

## 11.4 Ekologické tipy

- Pri praní bežne znečistenej bielizne nastavte program bez fázy predpierania.
- Prací program vždy spúšťajte s maximálnou povolenou náplňou bielizne.
- Ak ošetrujete škvry pred práním, môžete použiť odstraňovač škvŕn, keď nastavíte program s nízkou teplotou.
- Pre použitie správneho množstva pracieho prostriedku si pozrite množstvo navrhované výrobcom pracieho prostriedku.

## 12. OŠETROVANIE A ČISTENIE



### VAROVANIE!

Pozrite si kapitoly ohľadne bezpečnosti.

### 12.1 Vonkajšie čistenie

Spotrebič čistite iba jemným saponátom a teplou vodou. Všetky povrchy vytrite dosucha.



### UPOZORNENIE!

Nepoužívajte alkohol, rozpúšťadlá ani chemikálie.



### UPOZORNENIE!

Kovové povrchy nečistite umývacím prostriedkom na báze chlóru.

### 12.2 Odvápňovanie



Ak žijete v oblasti s vysokou alebo strednou tvrdosťou vody, odporúčame používať odstraňovač vodného kameňa pre práčky.

Pravidelne kontrolujte bubon, či nenájdete usadený vodný kameň.

Bežné pracie prostriedky už obsahujú zmäkčovacie látky, ale odporúčame vám občas spustiť cyklus s prázdny bubnom a odvápňovacím prípravkom.



Vždy dodržiavajte pokyny uvedené na obale produktu.

### 12.3 Program na údržbu práčky

Opakované a dlhodobé používanie programov s nízkymi teplotami a krátkych programov môže spôsobiť usadzovanie pracích prostriedkov, šírenie baktérií a tvorbu biovrstvy vo vnútri bubna a hadice. To môže viesť k tvorbe zápachu a plesní.

Ak chcete zabrániť usadzovaniu zvyškov a vyčistiť vnútornú časť spotrebiča, spúšťajte prací program na údržbu práčky minimálne raz mesačne:

1. Vyberte všetku bielizeň z bubna.
2. Vypnite funkciu AutoDose pre prací prostriedok a aviváž.
3. Ručne pridajte malé množstvo práškového pracieho prostriedku alebo konkrétny produkt a spustíte program na bavlnu s najvyššou teplotou.



## 12.4 Tesnenie dvierok

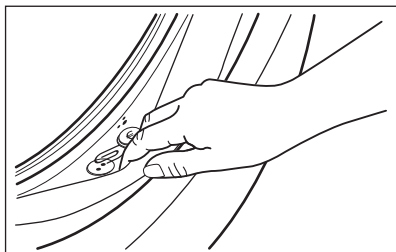

Pravidelne kontrolujte tesnenie a z jeho vnútornej strany odstráňte všetky predmety.

## 12.5 Čistenie bubna

Bubon pravidelne kontrolujte, či sa v ňom neusádzajú nečistoty.

V bubne sa môžu objaviť hrdzavé škvrny od zhrdzavených predmetov v bielizni, alebo ak voda z vodovodu obsahuje veľa železa.

Bubon vyčistíte špeciálnym prostriedkom na nehrdzavejúcu oceľ.

- i** Vždy dodržiavajte pokyny uvedené na obale výrobku. Bubon nečistite prostriedkami s kyslým pH na odstraňovanie vodného kameňa, ani prostriedkami s obsahom chlóru či drôtenkami.

Dôkladné čistenie:

1. Vyberte všetku bielizeň z bubna.
2. Vypnite funkciu AutoDose pre prací prostriedok a aviváž.
3. Spustíte program Bavlna s najvyššou teplotou
4. Do prázdneho bubna ručne pridajte malé množstvo práškoveho pracieho prostriedku alebo konkrétneho produktu, aby sa vypláchli prípadné nečistoty.

- i** Niekedy sa na konci cyklu môže na displeji zobrazit' ikona : toto je odporúčanie na „vyčistenie bubna“. Po vykonaní čistenia bubna ikona zmizne.

## 12.6 Čistenie nádržíek dávkoča pracieho prostriedku a AutoDose

- i** Pred čistením sa uistite, že sú všetky priehradky prázdne.

Ak chcete zabrániť možnému usadzovaniu sa zaschnutého pracieho prostriedku, zanášaniam aviváže, tvorbe plesní v zásuvke dávkoča pracieho prostriedku a/alebo zanášaniam tekutých prídavných prostriedkov v nádržíkach AutoDose, **z času na čas vykonajte tento čistiaci postup:**

- i** Čistiaci postup sa odporúča aj pri zmene značky alebo typu pracieho prostriedku, aviváže alebo prídavných prostriedkov vnútri nádržíek.

1. Otvorte dávkoča pracieho prostriedku. Západku stlačte ako je naznačené na obrázku a vytiahnite dávkoča pracieho prostriedku von.

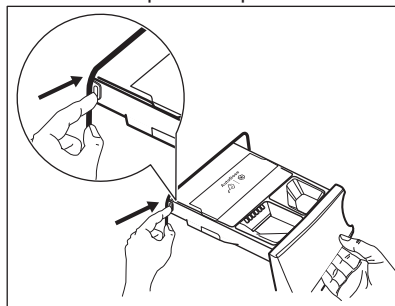

2. Vyberte násytku na aviváž a, ak je vložená, nádobu na tekutý prací prostriedok.

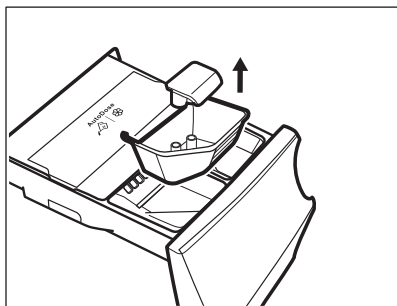
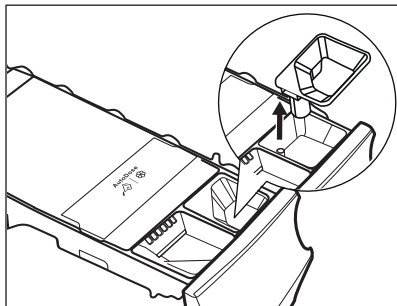

3. Otvorte výpustné zátky oboch nádržíek a vyprázdňte ich do umývadla.

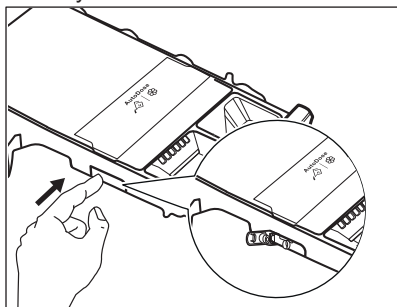

4. Stlačte západku na zadnej strane ako je indikované na obrázku a vyberte horný kryt jeho nadvihnutím.

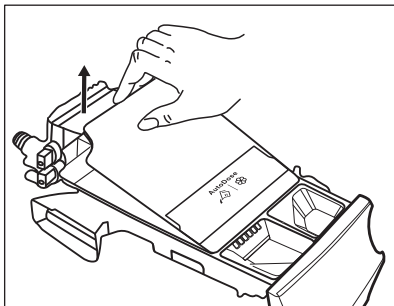
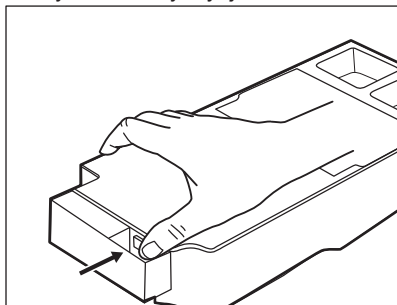

5. Zásuvky a všetky násypky umyte pod tečúcou vodou.

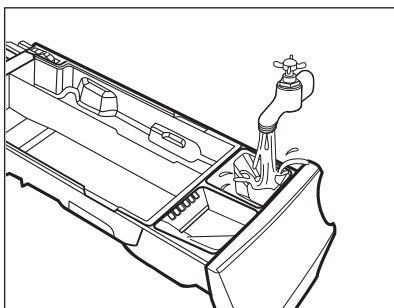

**UPOZORNENIE!**  
Nepoužívajte ostré alebo kovové kefky a špongie.

6. Dávkač otočte hore dnom a otvorte dolný kryt ako je znázornené na obrázku.

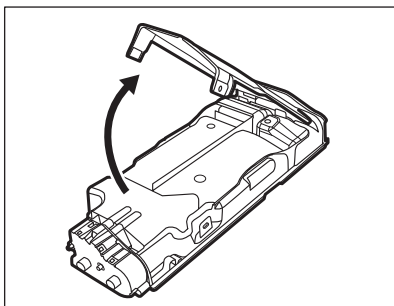

7. Uistite sa, že z dávkača pracieho prostriedku sú odstránené všetky zvyšky pracieho prostriedku. Používajte iba vlhké jemné handričky.
8. Dolný kryt položte späť do jeho polohy zoradením jeho otvorov na hákoch zásuvky ako je znázornené na obrázku. Zatvorte ho, kým nezaznie „kliknutie“.

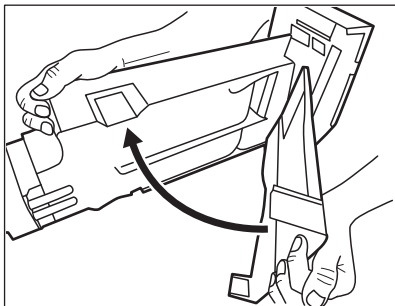

**VAROVANIE!**  
Na čistenie nepoužívajte žiadne ostré a kovové kefky ani nástroje, čerpadlá alebo senzory umiestnené na zadnej strane zásuvky na prací prostriedok. V prípade potreby používajte iba vlhké jemné handričky.

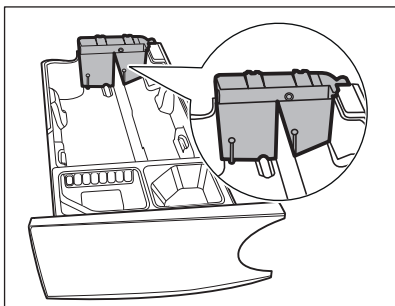

**VAROVANIE!**  
Ak na zadnej časti nádržíek zostanú nejaké zvyšky, namáčajte zásuvku na prací prostriedok v teplej vode. Na čistenie nepoužívajte nástroje. Pred namáčaním vyberte rukoväť stlačením červeného tlačidla a vysuňte rukoväť podľa zobrazenia na obrázku.

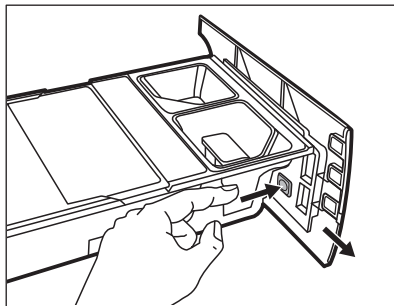

9. Uistite sa, že ste odstránili všetky zvyšky prostriedkov z hornej aj spodnej časti priehradky. Na vyčistenie priehradky násyvky použite malú kefku.

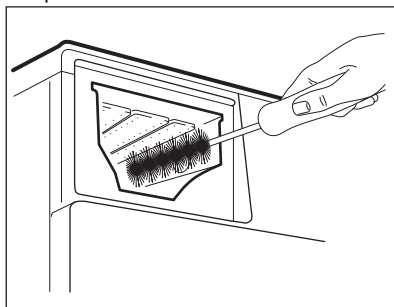

10. Zásuvku opäť zmontujte podľa nasledovného postupu:
- Nasadzte rukoväť, ak bola odmontovaná.
  - Nasadzte a zatlačte dolný kryt, kým počuteľne nezacvakne.
  - Nasadzte a zatlačte horný kryt na priehradku nádrží, kým počuteľne nezacvakne.
  - Vymeňte komponenty ručnej priehradky.
11. Dávkovač leštidla vložte do vodiacich koľajničiek a jemne zatvorte až kým nezacvakne. Spustite program plákania bez bielizne.

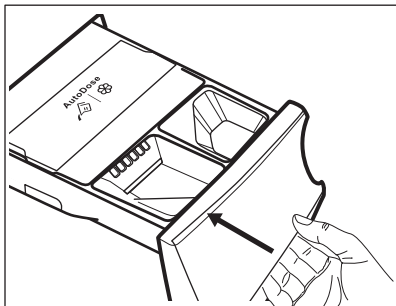

Aby ste obnovili funkčnosť, znova naplňte nádrčky pracím prostriedkom a avivážou. Ak do nádržiek nalejete zlé prídavné prostriedky, môžete to jednoducho napraviť použitím vypúšťacej zátky na oboch stranách zásuvky. Pred otvorením vypúšťacích zátk nezabudnite pod zásuvku položiť misku alebo vhodné nádoby na zachytenie tekutiny. Pred doplnením sa uistite, že sú zátky správne zatvorené.

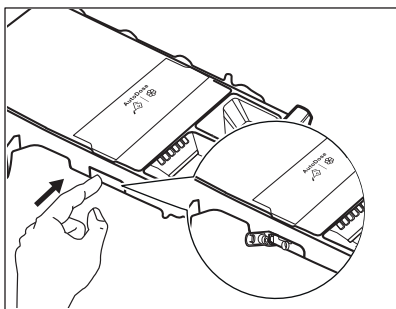

## 12.7 Čistenie vypúšťacieho čerpadla



**VAROVANIE!** Zástrčku napájacieho kábla vyťahnite zo siet'ovej zásuvky.



Pravidelne kontrolujte filter odtokového čerpadla a uistite sa, že je čistý.

Vyčistite vypúšťacie čerpadlo, ak:

- Spotrebič nevyпустí vodu.
- Bubon sa netočí.
- Spotrebič vydáva nezvyčajný hluk z dôvodu upchania vypúšťacieho čerpadla.
- Displej zobrazuje kód alarmu **E2 1**.



### VAROVANIE!

- Filter nevyt'ahujte, kým je spotrebič v prevádzke.
- Čerpadlo nečistite, ak je voda v spotrebiči horúca. Počkajte, kým voda vychladne

### Ak chcete vyčistiť čerpadlo, postupujte takto:

1. Otvorte kryt čerpadla.

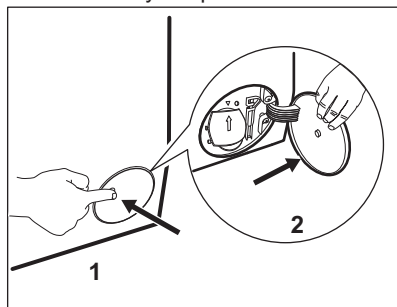

2. Pod vývod vypúšťacieho čerpadla položte vhodnú misku, aby ste zachytili vytekajúcu vodu.
3. Otvorte sklz nadol. Pri vyberaní filtra majte vždy poruke handru, aby ste mohli utrieť vytečenú vodu.

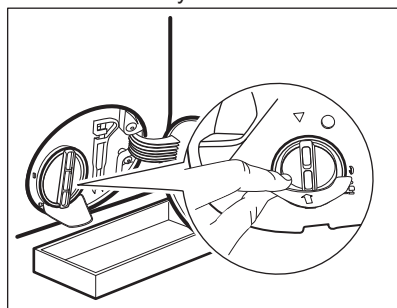

4. Filter otvorte otočením o 180 stupňov proti smeru hodinových ručičiek, nevyberajte ho. Vypustite vodu.

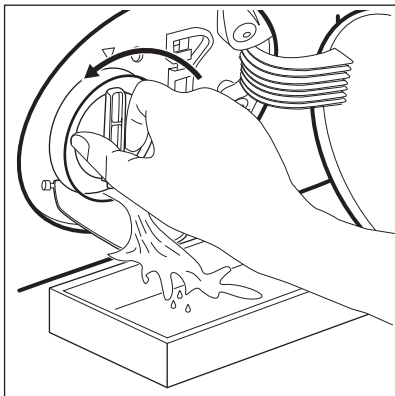

5. Keď bude miska plná vody, naskrutkujte späť filter a vyprázdňte nádobku.
6. Zopakujte kroky č. 4 a 5, až kým voda neprestane tiecť.
7. Otočte filter proti smeru hodinových ručičiek a vyberte ho.

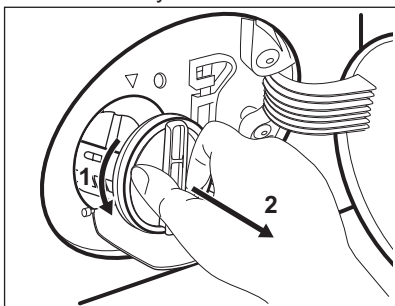

8. V prípade potreby odstráňte chumáče a predmety zachytené vo filtri.
9. Presvedčte sa, že sa lopatka čerpadla môže otáčať. Ak sa nedá otočiť, obráťte sa na autorizované servisné stredisko.

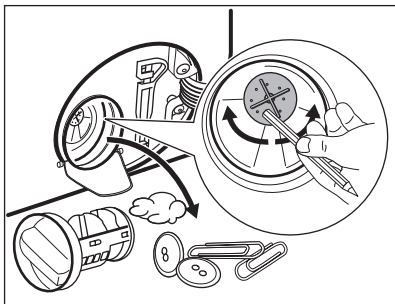

10. Filter vyčistíte pod tečúcou vodou.

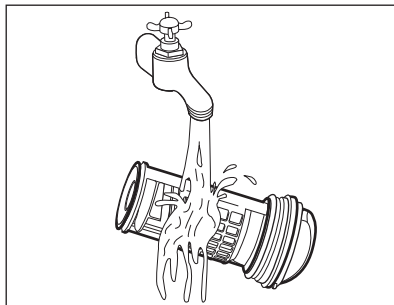

11. Vráťte filter späť na špeciálne listy tak, že ho otočíte v smere hodinových ručičiek. Uistite sa, že ste filter utiahli správne, aby ste zabránili priesakom.

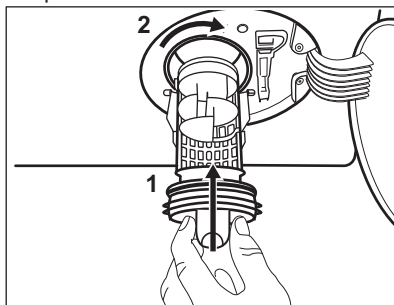

12. Zatvorte kryt čerpadla.

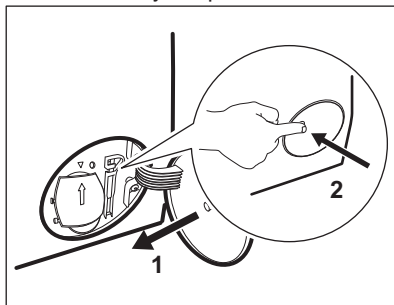

Keď vypustíte vodu postupom núdzového vypustenia, musíte znova aktivovať systém vypúšťania:

- a. Nalejte 2 litre vody do hlavnej priehradky dávkovača pracieho prostriedku.
- b. Na vypustenie vody spustíte príslušný program.

## 12.8 Čistenie filtra v prírodnej hadici a filtra ventilu

Odporúčame občas vyčistiť filtre prírodnej hadice a ventil, aby ste odstránili usadeniny, ktoré sa tam časom nahromadia:

1. Odpojte prírodnú hadicu od prívodu vody a vyčistite filter.

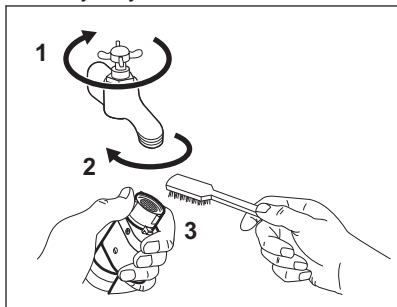

2. Prírodnú hadicu odpojte od spotrebiča uvoľnením krúžkovej matice.

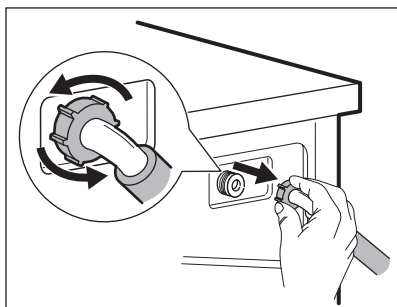

3. Kefkou na zuby vyčistite filter ventilu na zadnej strane spotrebiča.

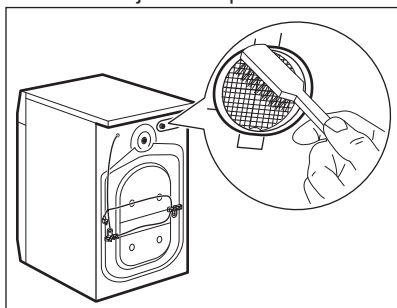

4. Keď znovu pripojíte hadicu na zadnej strane spotrebiča, otočte ju dolava a doprava (nie vertikálne), v závislosti

od polohy vášho vodovodného kohútika.

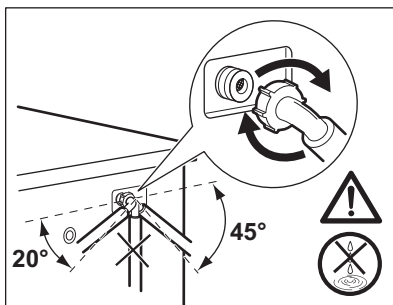

## 12.9 Núdzové vypustenie

Ak spotrebič nevypúšťa vodu, postupujte rovnako, ako je uvedené v odseku „Čistenie odtokového čerpadla“. V prípade potreby čerpadlo vyčistite.

Keď vypustíte vodu postupom núdzového vypustenia, musíte znova aktivovať systém vypúšťania:

1. Nalejte 2 litre vody do hlavnej priehradky dávkovača pracieho prostriedku.
2. Na vypustenie vody spustíte príslušný program.

## 12.10 Ochranné opatrenia pred mrazom

Ak sa spotrebič nachádza na mieste, kde môže teplota dosiahnuť hodnoty okolo 0 °C alebo môže klesnúť pod túto teplotu, odstráňte zvyšnú vodu z prírodnej hadice a vypúšťacieho čerpadla.

1. Zástrčku napájacieho kábla vytiahnite zo sieťovej zásuvky.
2. Zatvorte vodovodný kohútik.
3. Obidva konce prírodnej hadice vložte do nádoby a nechajte vodu odtiecť z hadice.
4. Vyprázdňte vypúšťacie čerpadlo. Prečítajte si informácie o núdzovom vypustení.
5. Keď je vypúšťacie čerpadlo prázdne, znova nainštalujte prírodnú hadicu.

**VAROVANIE!**

Pred opätovným použitím spotrebiča sa uistite, že je teplota vyššia než 0 °C. Výrobca nie je zodpovedný za škody spôsobené nízkymi teplotami.

## 13. RIEŠENIE PROBLÉMOV

**VAROVANIE!**

Pozrite si kapitoly ohľadne bezpečnosti.

### 13.1 Úvod

Spotrebič sa nespúšťa alebo sa počas prevádzky zastaví.

Najprv skúste nájsť riešenie problému (pozrite si tabuľku). Ak problém pretrváva, obráťte sa na autorizované servisné stredisko.

**V prípade veľkých problémov zaznie zvukový signál, na displeji sa zobrazí výstražný kód a tlačidlo Start/Pauza môže plynule blikať:**

- **E11** – Do spotrebiča nepriteká správne voda. Spotrebič opäť spustíte stlačením tlačidla Start/Pauza. Po 5 sekundách sa odblokujú dvierka.
- **E21** – Spotrebič nevypúšťa vodu.
- **E41** – Dvierka spotrebiča sú otvorené alebo sú nesprávne zatvorené. Skontrolujte dvierka!



Ak je v spotrebiči príliš veľa bielizne, vyberte z bubna niekoľko kusov bielizne a/alebo dvierka držte zatlačené a stlačte tlačidlo Start/Pauza, kým ukazovateľ  neprestane blikať (pozrite si obrázok nižšie).

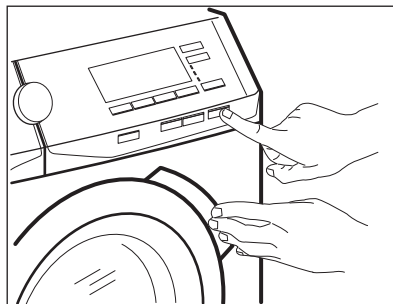

- **Eh1** – Frekvencia napájania mimo rozsahu.
- **Eh2** – Príliš vysoké napájacie napätie.
- **Eh3** – Príliš nízke napájacie napätie.
- **Eg1** – Vnútorne zlyhanie. Spotrebič vypnite, potom ho opäť zapnite. Program sa neskončil správne alebo sa spotrebič zastavil príliš skoro. Ak sa opäť objaví poruchový kód, obráťte sa na autorizované servisné stredisko a uveďte tento kód.
- **Ef3** – Aktivovalo sa zariadenie proti vytopeniu. Odpojte spotrebič a zatvorte vodovodný kohútik. Obráťte sa na autorizované servisné stredisko.

**VAROVANIE!**

Pred akoukoľvek činnosťou spotrebič odpojte od elektrickej siete.

## 13.2 Možné poruchy

Problém	Možné riešenie
Program sa nespúšťa.	<ul style="list-style-type: none"> <li>• Uistite sa, že je zástrčka pripojená do sieťovej zásuvky.</li> <li>• Uistite sa, že sú dvierka spotrebiča zatvorené.</li> <li>• Uistite sa, že poistka v poistkovej skrini nie je poškodená ani vyhodaná.</li> <li>• Uistite sa, že bolo stlačené tlačidlo Start/Pauza .</li> <li>• Skontrolujte, či sú dvierka dávkovača pracieho prostriedku pevne zatvorené.</li> <li>• Ak je nastavené posunutie štartu, zrušte toto nastavenie alebo počkajte na dokončenie odpočítavania.</li> <li>• Ak je zapnutá funkcia Detská poistka, vypnite ju.</li> </ul>
Do spotrebiča nepriteká správne voda.	<ul style="list-style-type: none"> <li>• Uistite sa, že je otvorený vodovodný kohútik.</li> <li>• Uistite sa, že je tlak pritekajúcej vody dostatočný. Príslušné informácie získate od dodávateľa vody.</li> <li>• Uistite sa, že vodovodný kohútik nie je upchatý.</li> <li>• Uistite sa, že prívodná hadica nie je skrútená, poškodená alebo ohnutá.</li> <li>• Uistite sa, že je správne pripojená prívodná hadica.</li> <li>• Uistite sa, že nie je upchaný filter prívodnej hadice a filter ventilu. Pozrite si časť „Ošetrovanie a čistenie“.</li> </ul>
Spotrebič napustí vodu a hneď ju aj vypustí	<ul style="list-style-type: none"> <li>• Uistite sa, že je odtoková hadica v správnej polohe. Hadica môže byť umiestnená príliš nízko. Pozrite si časť „Inštaláč-né pokyny“.</li> </ul>
Spotrebič nevypustí vo-du.	<ul style="list-style-type: none"> <li>• Uistite sa, že odtokové potrubie nie je upchaté.</li> <li>• Uistite sa, že odtoková hadica nie je skrútená ani ohnutá.</li> <li>• Uistite sa, že odtokový filter nie je upchaný. V prípade po-treby vyčistite filter. Pozrite si časť „Ošetrovanie a čistenie“.</li> <li>• Uistite sa, že je správne pripojená odtoková hadica.</li> <li>• Ak ste nastavili program bez fázy vypúšťania, nastavte pro-gram s vypúšťaním.</li> <li>• Ak ste nastavili voliteľnú funkciu, po skončení ktorej zostane voda v bubne, nastavte program vypúšťania.</li> </ul>
Fáza odstreďovania ne-funguje alebo cyklus pra-nia trvá dlhšie než zvy-čajne.	<ul style="list-style-type: none"> <li>• Nastavte program odstreďovania.</li> <li>• Uistite sa, že odtokový filter nie je upchaný. V prípade po-treby vyčistite filter. Pozrite si časť „Ošetrovanie a čistenie“.</li> <li>• Bielizeň v bubne ručne rozložte a znovu spustíte fázu od-streďovania. Tento problém môže byť spôsobený problém-om s vyvážením.</li> </ul>
Na podlahe je voda.	<ul style="list-style-type: none"> <li>• Uistite sa, že sú prípojky hadíc na vodu tesné a že neuniká žiadna voda.</li> <li>• Skontrolujte, či prívodná a odtoková hadica nie je poškode-ná.</li> <li>• Uistite sa, že používate správny typ a množstvo pracieho prostriedku.</li> </ul>



Problém	Možné riešenie
Nie je možné otvoriť dvierka spotrebiča.	<ul style="list-style-type: none"> <li>• Skontrolujte, či ste zvolili prací program, ktorý končí s vodou v nádrži.</li> <li>• Uistite sa, že sa prací program skončil.</li> <li>• Ak je v bubne voda, nastavte program vypúšťania alebo odstreďovania.</li> <li>• Presvedčte sa, že má spotrebič prívod elektrickej energie.</li> <li>• Tento problém môže byť spôsobený chybou spotrebiča. Obráťte sa na autorizované servisné stredisko. Ak potrebujete otvoriť dvierka, pozorne si prečítajte časť „Núdzové otvorenie dvierok“.</li> <li>• Skontrolujte, či nie je zapnutá funkcia Spustenie na diaľku. Vypnite ho.</li> </ul>
Displej nezobrazuje bezdrôtový ukazovateľ  .	<ul style="list-style-type: none"> <li>• Skontrolujte bezdrôtový signál.</li> <li>• Skontrolujte, či je zapnuté bezdrôtové pripojenie.</li> <li>• Skontrolujte vašu domácu sieť a router.</li> <li>• Reštartujte router.</li> <li>• Kontaktujte poskytovateľa vášho bezdrôtového pripojenia, či sa nevyskytli nejaké problémy s bezdrôtovou sieťou.</li> </ul>
Aplikácia sa nedokáže pripojiť k spotrebiču.	<ul style="list-style-type: none"> <li>• Skontrolujte bezdrôtový signál.</li> <li>• Skontrolujte, či je vaše zariadenie pripojené k bezdrôtovej sieti.</li> <li>• Skontrolujte vašu domácu sieť a router.</li> <li>• Reštartujte router.</li> <li>• Kontaktujte vášho poskytovateľa bezdrôtového pripojenia, či sa nevyskytli problémy s bezdrôtovou sieťou.</li> <li>• Spotrebič, inteligentné zariadenie alebo oba prístroje treba znovu nakonfigurovať, pretože bol nainštalovaný nový router alebo bola zmenená konfigurácia routera.</li> </ul>
Aplikácia sa často nedokáže pripojiť k spotrebiču.	<ul style="list-style-type: none"> <li>• Uistite sa, že spotrebič prijíma bezdrôtový signál. Pokúste sa umiestniť domáci router čo najbližšie k spotrebiču alebo zvážte zakúpenie predlžovača bezdrôtového signálu.</li> <li>• Uistite sa, že nie je bezdrôtový signál rušený mikrovlnnou rúrou. Vypnite mikrovlnnú rúru. Nepoužívajte súčasne mikrovlnnú rúru a diaľkové ovládanie.</li> </ul>
Spotrebič vydáva nezvyčajny zvuk a vibruje.	<ul style="list-style-type: none"> <li>• Uistite sa, že je spotrebič správne vyrovnaný. Pozrite si časť „Inštalčné pokyny“.</li> <li>• Uistite sa, že bol odstránený obal a prepravné skrutky. Pozrite si časť „Inštalčné pokyny“.</li> <li>• Do bubna pridajte ďalšiu bielizeň. Náplň môže byť príliš malá.</li> </ul>
Trvanie programu sa predĺži alebo skráti počas prebiehajúceho programu.	<ul style="list-style-type: none"> <li>• Funkcia ProSense dokáže prispôbiť trvanie programu podľa typu a množstva bielizne. Pozrite si „Zistenie naplnenia ProSense“ v kapitole „Každodenné používanie“.</li> </ul>

Problém	Možné riešenie
Neuspokojivé výsledky prania.	<ul style="list-style-type: none"> <li>• Zvýšte množstvo pracieho prostriedku alebo použite iný typ.</li> <li>• Pred práním z bielizne odstráňte odolné škvrny pomocou špeciálnych produktov.</li> <li>• Uistite sa, že ste nastavili správnu teplotu.</li> <li>• Odoberte nejakú bielizeň.</li> <li>• Keď používate nádržky AutoDose, uistite sa, že nie sú prázdne.</li> <li>• Keď používate nádržky AutoDose, overte prednastavené dávkovanie pracieho prostriedku/aviváže. Pozrite si odsek „Základné nastavenie AutoDose“ v kapitole „Technológia AutoDose (automatické dávkovanie)“.</li> </ul>
Príliš veľa peny v bubne počas pracieho cyklu.	<ul style="list-style-type: none"> <li>• Znížte množstvo pracieho prostriedku.</li> <li>• Keď používate nádržky AutoDose, overte prednastavené dávkovanie pracieho prostriedku/aviváže. Pozrite si odsek „Základné nastavenie AutoDose“ v kapitole „Technológia AutoDose (automatické dávkovanie)“.</li> </ul>
Úroveň pracieho prostriedku/aviváže v nádržkách AutoDose nepoklesne po prání.	<ul style="list-style-type: none"> <li>• Je to normálne: nádržky sú dosť veľké a spotreba pracieho prostriedku nemusí byť veľmi zreteľná.</li> </ul>
Po dokončení pracieho cyklu zostávajú v zásuvke na prací prostriedok zvyšky pracieho prostriedku.	<ul style="list-style-type: none"> <li>• Uistite sa, že klapka je v správnej polohe (HORE pre práškový prací prostriedok – DOLE pre tekutý prací prostriedok).</li> <li>• Uistite sa, že ste použili dávkovač pracieho prostriedku podľa pokynov uvedených v tomto návode.</li> </ul>

Po kontrole spotrebič zapnite. Program bude pokračovať od bodu prerušenia.

Ak sa problém vyskytne znova, obráťte sa na autorizované servisné stredisko.

Ak sa na displeji zobrazia iné chybové kódy. Vypnite a zapnite spotrebič. Ak problém pretrváva, obráťte sa na autorizované servisné stredisko.

### 13.3 Núdzové otvorenie dvierok

V prípade výpadku dodávky elektrickej energie alebo poruchy zostanú dvierka spotrebiča zablokované. Po obnove dodávky elektrickej energie prací program pokračuje. Ak dvierka zostanú zablokované z dôvodu poruchy, je možné ich otvoriť pomocou funkcie núdzového odblokovania.

Pred otvorením dvierok:



#### UPOZORNENIE!

**Hrozí nebezpečenstvo popálenia! Ubezpečte sa, že teplota vody nie je príliš vysoká a že bielizeň nie je horúca. V prípade potreby počkajte, kým nevychladnú.**



#### UPOZORNENIE!

**Hrozí nebezpečenstvo poranenia! Ubezpečte sa, že bubon sa netočí. V prípade potreby počkajte, kým sa bubon neprestane točiť.**

- i** Ubezpečte sa, že hladina vody vnútri bubna nie je príliš vysoká. V prípade potreby vykonajte núdzové vypustenie vody (pozrite si časť «Núdzové vypustenie» v kapitole «Starostlivosť a čistenie»).

Ak chcete otvoriť dverka, postupujte takto:

1. Stlačením tlačidla Zap./Vyp. vypnite spotrebič.
2. Zástrčku napájacieho kábla vytiahnite zo sieťovej zásuvky.
3. Otvorte kryt filtra.
4. Raz potiahnite páčku núdzového odistenia nadol. Opäť ju potiahnite

nadol, ponechajte ju napnutú a popritom otvorte dverka spotrebiča.

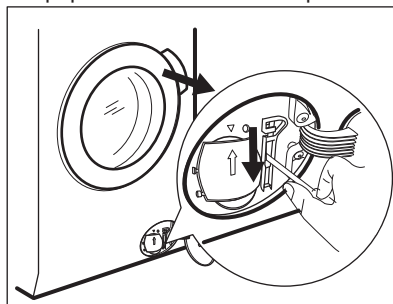

5. Vyberte bielizeň a potom zatvorte dverka spotrebiča.
6. Zatvorte kryt filtra.

## 14. SPOTREBA



- i** Uvedené hodnoty sú získané v laboratórnych podmienkach za použitia relevantných noriem. Údaje ovplyvňuje množstvo faktorov: množstvo a druh bielizne a okolitá teplota. Trvanie pracieho programu môžu ovplyvniť aj tlak vody, napájacie napätie a teplota prívodnej vody.

- i** V záujme vylepšenia kvality výrobku môže dôjsť k zmenám technických parametrov spotrebiča bez predchádzajúceho upozornenia.

- i** Počas pracieho programu môže technológia ProSense meniť trvanie prania a hodnoty spotreby. Bližšie informácie nájdete v odseku „Zistenie náplne ProSense“ v kapitole „Každodenné používanie“.

Programy	Náplň (kg)	Spotreba energie (kWh)	Spotreba vody (litre)	Približné trvanie programu (minúty)	Zostatková vlhkosť (%) <sup>1)</sup>
Bavlna 60°C	9	1.87	85	240	44
Bavlna 40°C	9	1.27	84	225	44
Syntetika 40°C	4	0.80	54	140	35
Jemné prádlo 40°C	2	0.54	58	60	35
Vlna/Hedvábí 30 °C	1.5	0.31	64	75	30

Štandardné programy na bavlnu

Programy	Náplň (kg)	Spotreba energie (kWh)	Spotreba vody (litre)	Približné trvanie programu (minúty)	Zostatková vlhkosť (%) <sup>1)</sup>
Štandardný program bavlna 60°C 	9	0.58	55	270	44
Štandardný program bavlna 60°C 	4.5	0.40	39	220	44
Štandardný program bavlna 40 °C 	4.5	0.40	39	220	44

1) Na konci fázy odstreďovania.

<b>Vypnutý režim (W)</b>	0.30
<b>Pohotovostný režim (W)</b>	0.30
<b>Spotreba energie v sieťovom pohotovostnom režime (W)</b>	2.00
<b>Čas do sieťového pohotovostného režimu (min.)</b>	15
Informácie v hore uvedenej tabuľke sú v súlade s nariadením Európskej komisie 1015/2010, ktorým sa zavádza smernica 2009/125/ES a nariadenie Európskej komisie č. 1275/2008.	

## 15. TECHNICKÉ ÚDAJE

Rozmer	Šírka/výška/hĺbka/celková hĺbka	600 mm/ 850 mm/ 630 mm/ 660 mm
Zapojenie do elektrickej siete	Napätie Celkový výkon Poistka Frekvencia	230 V 2 200 W 10 A 50 Hz
Úroveň ochrany proti vniknutiu pevných častíc a vlhkosti je zabezpečená ochranným krytom, okrem miesta, kde nemá nízkonapäťové zariadenie žiadnu ochranu proti vlhkosti		IPX4
Tlak pritekajúcej vody	Minimálny Maximálny	0,5 bar (0,05 MPa) 8 bar (0,8 MPa)
Prívod vody <sup>1)</sup>		Studená voda
Maximálna náplň	Bavlna	9 kg
Energetická trieda		A+++

Rýchlosť otáčok

Maximálna rýchlosť od-  
streďovania

1551 ot./min

1) Prívodnú hadicu pripojte k vodovodnému kohútiku s 3/4" závitom.

## 16. PRÍSLUŠENSTVO

### 16.1 Dostupné na [www.aeg.com/shop](http://www.aeg.com/shop) alebo u autorizovaného predajcu

**i** Zachovanie bezpečnostných štandardov spotrebiča zaručí iba vhodné príslušenstvo schválené spoločnosťou AEG. Pri použití neschválených dielov zanikajú akékoľvek nároky na reklamáciu.

### 16.2 Súprava upevňovacích doštičiek

Ak spotrebič inštalujete na podstavec, zaistíte spotrebič upevňovacími doštičkami.

Pozorne si prečítajte pokyny dodávané s príslušenstvom.

### 16.3 Montážna súprava

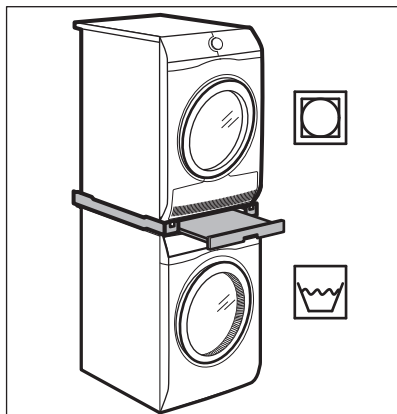

Sušičku môžete umiestniť na hornú časť práčky **iba s použitím správnej montážnej súpravy vyrobenej a schválenej spoločnosťou AEG.**

**i** Skontrolujte hĺbky vašich spotrebičov, aby ste si overili kompatibilitu montážnej súpravy.

Montážnu súpravu môžete použiť iba so spotrebičmi uvedenými v letáku dodávanom s týmto príslušenstvom.

Pozorne si prečítajte pokyny dodávané so spotrebičom a príslušenstvom.



#### **VAROVANIE!**

Sušičku neumiestňujte pod práčku.

### 16.4 Podstavec so zásuvkou

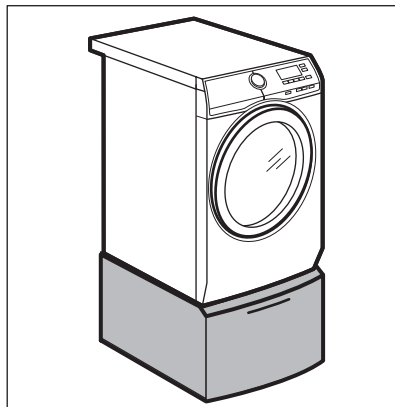

Na nadvihnutie spotrebiča a zjednodušenie vkladania a vyberania bielizne.

Zásuvku môžete použiť na uskladnenie bielizne, ako sú napr.: uteráky, čistiace prostriedky a ďalšie.

Pozorne si prečítajte pokyny dodávané s príslušenstvom.

# 17. INFORMAČNÝ LIST K VÝROBKU PODĽA NARIADENIA EÚ 1369/2017

Informačný list k výrobku	
Obchodná značka	AEG
Model	L8FBC69SCA, PNC914550677
Menovitá kapacita v kg	9
Trieda energetickej efektívnosti	A+++
Spotreba energie v kWh za rok na základe 220 štandardných pracích cyklov pre programy pre bavlnu pri 60 °C a 40 °C pri plnom a čiastočnom naplnení, a spotreba režimov s nízkou spotrebou energie. Skutočná spotreba energie bude závisieť od toho, ako sa bude spotrebič používať.	108.0
Spotreba energie pre štandardný program pre bavlnu pri 60 °C pri plnom naplnení v kWh	0.58
Spotreba energie pre štandardný program pre bavlnu pri 60 °C pri čiastočnom naplnení v kWh	0.40
Spotreba energie pre štandardný program pre bavlnu pri 40 °C pri čiastočnom naplnení v kWh	0.40
Spotreba elektrickej energie v režime vypnutia vo W	0.30
Spotreba elektrickej energie v režime ponechania v zapnutom stave vo W	0.30
Spotreba vody v litroch za rok, na základe 220 štandardných pracích cyklov pre programy pre bavlnu pri 60 °C a 40 °C pri plnom a čiastočnom naplnení. Skutočná spotreba vody bude závisieť od toho, ako sa bude spotrebič používať.	10500
Trieda efektívnosti ostredžovania na stupnici od G (najnižšia efektívnosť) po A (najvyššia efektívnosť)	A
Maximálna rýchlosť odstredžovania v ot./min	1551
Zvyšný obsah vlhkosti v %	44
„Štandardný program pre bavlnu pri 60 °C“ a „štandardný program pre bavlnu pri 40 °C“ sú štandardné pracie programy, na ktoré sa vzťahujú informácie na štítku a v opise výrobku, tieto programy sú vhodné na pranie bežne zašpinenej bavlnenej bielizne a sú to najefektívnejšie programy, pokiaľ ide o kombinovanú spotrebu energie a vody.	-

Dĺžka „štandardného programu pre bavlnu pri 60 °C“ pri plnom naplnení v minútach	270
Dĺžka „štandardného programu pre bavlnu pri 60 °C“ pri čiastočnom naplnení v minútach	220
Dĺžka „štandardného programu pre bavlnu pri 40 °C“ pri čiastočnom naplnení v minútach	220
Čas trvania režimu ponechania v zapnutom stave v minútach	5
Úroveň vydávaného hluku prenášaného vzduchom v db(A) pranie	47
Úroveň vydávaného hluku prenášaného vzduchom v db(A) odstreďovanie	75
Vstavany spotrebič A/N	Nie

Informácie v hore uvedenej tabuľke sú v súlade s nariadením Európskej komisie 1015/2010, ktorým sa zavádza smernica 2009/125/ES.

## 18. OCHRANA ŽIVOTNÉHO PROSTREDIA

Materiály označené symbolom  odovzdajte na recykláciu. Obal hodte do príslušných kontajnerov na recykláciu. Chráňte životné prostredie a zdravie ľudí a recyklujte odpad z elektrických a elektronických spotrebičov. Nelikvidujte

spotrebiče označené symbolom spolu s odpadom z domácnosti:  Výrobok odovzdajte v miestnom recyklačnom zariadení alebo sa obráťte na obecný alebo mestský úrad.

www.aeg.com/shop



157027270-B-182019

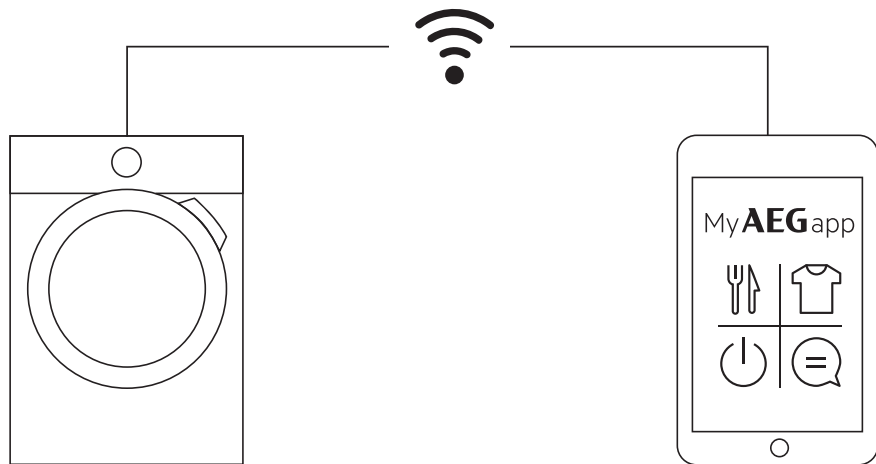

[aeg.com/app](http://aeg.com/app)



The software included in this product contains copyrighted software that is licensed under the BSD, GPL-2.0, LGPL-2.0, LGPL-2.1, zLib, MIT, ISC, Apache 2.0 and others. It is possible to display the complete copy of the licenses in the AEG App that can be downloaded from the corresponding App store from the License menu section. It is possible to download the source code of the open source software used in the product by searching for Wi-Fi Module Software version in NIUX subfolder at the following website: <http://aeg.opensoftwarerepository.com>.

# AEG