

► IKB64431XB

<b>CS</b>	<b>Návod k použití</b>	2
	Varná deska	
<b>EL</b>	<b>Οδηγίες Χρήσης</b>	21
	Εστίες	
<b>SK</b>	<b>Návod na používanie</b>	43
	Varný panel	

# USER MANUAL



**AEG**

## OBSAH

1. BEZPEČNOSTNÍ INFORMACE.....	2
2. BEZPEČNOSTNÍ POKYNY .....	4
3. POPIS SPOTŘEBIČE.....	7
4. DENNÍ POUŽÍVÁNÍ.....	9
5. TIPY A RADY.....	13
6. ČIŠTĚNÍ A ÚDRŽBA.....	15
7. ODSTRAŇOVÁNÍ ZÁVAD.....	15
8. INSTALACE.....	17
9. TECHNICKÉ ÚDAJE.....	19
10. ENERGETICKÁ ÚČINNOST.....	19

## PRO DOKONALÉ VÝSLEDKY

Děkujeme vám, že jste si zvolili výrobek značky AEG. Aby vám bezchybně sloužil mnoho let, vyrobili jsme jej s pomocí inovativních technologií, které usnadňují život, a vybavili jsme jej funkcemi, které u obyčejných spotřebičů nenajdete. Stačí věnovat pár minut čtení a zjistíte, jak z něho získat co nejvíce.

Navštivte naše stránky ohledně:



Rady ohledně používání, brožury, poradce při potížích, servisních informací:  
[www.aeg.com/webselfservice](http://www.aeg.com/webselfservice)



Registrace vašeho spotřebiče, kterou získáte lepší servis:  
[www.registreaeg.com](http://www.registreaeg.com)



Nákupu příslušenství, spotřebního materiálu a originálních náhradních dílů pro váš spotřebič:  
[www.aeg.com/shop](http://www.aeg.com/shop)

## PÉČE O ZÁKAZNÍKY A SERVIS

Doporučujeme používat originální náhradní díly.

Při kontaktu se servisním střediskem se ujistěte, že máte k dispozici následující údaje: Model, výrobní číslo (PNC), sériové číslo.

Tyto informace jsou uvedeny na typovém štítku.

Upozornění / Důležité bezpečnostní informace

Všeobecné informace a rady

Poznámky k ochraně životního prostředí

Změny vyhrazeny.

## 1. BEZPEČNOSTNÍ INFORMACE

Tento návod si pečlivě přečtete ještě před instalací spotřebiče a jeho prvním použitím. Výrobce nenese odpovědnost za žádný úraz ani škodu v důsledku nesprávné instalace nebo použití. Návod k použití vždy

uchovávejte na bezpečném a přístupném místě pro jeho budoucí použití.

## 1.1 Bezpečnost dětí a postižených osob

- Tento spotřebič smí používat děti starší osmi let nebo osoby se sníženými fyzickými, smyslovými nebo duševními schopnostmi nebo osoby bez patřičných zkušeností a znalostí, pouze pokud tak činí pod dozorem nebo vedením, které zohledňuje bezpečný provoz spotřebiče, a pokud rozumí rizikům spojeným s provozem spotřebiče.
- Nenechte děti hrát si se spotřebičem.
- Všechny obaly uschovejte z dosahu dětí a řádně je zlikvidujte.
- Je-li spotřebič v provozu nebo pokud chladne, nedovolte dětem a domácím zvířatům, aby se k němu přibližovaly. Přístupné části jsou horké.
- Pokud je spotřebič vybaven dětskou bezpečnostní pojistkou, doporučuje se ji aktivovat.
- Čištění a uživatelskou údržbu spotřebiče by neměly provádět děti bez dozoru.
- Děti mladší tří let držte z dosahu spotřebiče vždy, když je v provozu.

## 1.2 Všeobecné bezpečnostní informace

- **VAROVÁNÍ:** Spotřebič a jeho dostupné části se mohou během používání zahřát na vysokou teplotu. Nedotýkejte se topných článků. Děti mladší osmi let bez stálého dozoru držte z dosahu spotřebiče.
- Spotřebič nepoužívejte spolu s externím časovačem nebo samostatným dálkovým ovládním.
- **VAROVÁNÍ:** Příprava jídel s tuky či oleji na varné desce bez dozoru může být nebezpečná a způsobit požár.
- Oheň se **NIKDY** nesnažte uhasit vodou, ale vypněte spotřebič a poté plameny zakryjte např. víkem nebo hasicí rouškou.

- **POZOR:** U vaření je vždy nutné vykonávat dohled. U krátkodobého vaření je nutné vykonávat dohled nepřetržitě.
- **VAROVÁNÍ:** Nebezpečí požáru: Nepokládejte věci na varnou desku.
- Na varnou desku nepokládejte žádné kovové předměty jako nože, vidličky, lžíce nebo pokličky, protože by se mohly zahřát na velmi vysokou teplotu.
- K čištění spotřebiče nepoužívejte čisticí zařízení na páru.
- Po použití vypněte příslušnou část varné desky ovladačem a nespolehejte na detektor přítomnosti nádoby.
- Je-li sklokeramický nebo skleněný povrch desky prasklý, vypněte spotřebič a odpojte ho od síťového napájení. V případě, že spotřebič je k elektrické síti připojen prostřednictvím rozvodné skříňky, spotřebič odpojte od napájení vyjmutím pojistky. V každém případě kontaktujte autorizované servisní středisko.
- Jestliže je poškozený přívodní kabel, smí ho vyměnit pouze výrobce, servisní technik nebo osoba s podobnou příslušnou kvalifikací, jinak by mohlo dojít k úrazu.
- **VAROVÁNÍ:** Používejte pouze kryt varné desky přímo od výrobce varného spotřebiče nebo takový kryt, který výrobce spotřebiče v pokynech k použití označil jako vhodný, případně kryt, který je součástí spotřebiče. Při použití nesprávného krytu varné desky může dojít k nehodě.

## 2. BEZPEČNOSTNÍ POKYNY

### 2.1 Instalace



#### **VAROVÁNÍ!**

Tento spotřebič smí instalovat jen kvalifikovaná osoba.



#### **VAROVÁNÍ!**

Hrozí nebezpečí poranění nebo poškození spotřebiče.

- Odstraňte veškerý obalový materiál.
- Poškozený spotřebič neinstalujte ani nepoužívejte.
- Řiďte se pokyny k instalaci dodanými spolu s tímto spotřebičem.

- Dodržujte minimální vzdálenosti od ostatních spotřebičů a nábytku.
- Při přemísťování spotřebiče buďte vždy opatrní, protože je těžký. Vždy používejte ochranné rukavice a uzavřenou obuv.
- Utěsněte výřez v povrchu pomocí těsniva, abyste zabránili bobtnání z důvodu vlhkosti.
- Chraňte dno spotřebiče před párou a vlhkostí.
- Spotřebič neinstalujte vedle dveří či pod oknem. Zabráníte tak převržení horkého nádobí ze spotřebiče při otevírání dveří či okna.
- Každý spotřebič má vespu chladicí ventilátory.
- Je-li spotřebič nainstalován nad zásuvkou:
  - Neuchovávejte v zásuvce žádné malé kousky nebo listy papíru, které by mohly být vtaženy dovnitř a poškodit tak chladicí ventilátory nebo chladicí systém.
  - Mezi dnem spotřebiče a obsahem zásuvky musí být vzdálenost alespoň 2 cm.
- Ujistěte se, že je nainstalována ochrana před úrazem elektrickým proudem.
- Použijte svorku k odlehčení kabelu od tahu.
- Dbejte na to, aby se elektrické přírodní kabely nebo zástrčky (jsou-li součástí výbavy) nedotýkaly horkého spotřebiče nebo horkého nádobí, když spotřebič připojujete do blízké zásuvky.
- Nepoužívejte rozbočovací zástrčky ani prodlužovací kabely.
- Dbejte na to, abyste nepoškodili napájecí kabel nebo síťovou zástrčku (je-li součástí výbavy). Pro výměnu napájecího kabelu se obraťte na autorizované servisní středisko nebo elektrikáře.
- Ochrana před úrazem elektrickým proudem u živých či izolovaných částí musí být připevněna tak, aby nešla odstranit bez použití nástrojů.
- Síťovou zástrčku zapojte do síťové zásuvky až na konci instalace spotřebiče. Po instalaci musí zůstat síťová zástrčka nadále dostupná.
- Pokud je síťová zásuvka uvolněná, nezapojte do ni síťovou zástrčku.
- Neodpojujte spotřebič ze zásuvky tahem za kabel. Vždy tahejte za zástrčku.
- Používejte pouze správná izolační zařízení: ochranné vypínače vedení, pojistky (pojistky šroubového typu se musí odstranit z držáku), ochranné zemnicí jističe a stykače.
- Je nutné instalovat vhodný vypínač nebo izolační zařízení k řádnému odpojení všech napájecích vodičů spotřebiče. Toto izolační zařízení musí mít mezeru mezi kontakty alespoň 3 mm širokou.

## 2.2 Připojení k elektrické síti



### VAROVÁNÍ!

Hrozí nebezpečí požáru nebo úrazu elektrickým proudem.

- Veškerá elektrická připojení by měla být provedena kvalifikovaným elektrikářem.
- Spotřebič musí být uzemněn.
- Před každou údržbou nebo čištěním je nutné se ujistit, že je spotřebič odpojen od elektrické sítě.
- Zkontrolujte, zda údaje na typovém štítku souhlasí s parametry elektrické sítě.
- Ujistěte se, že je spotřebič nainstalován správně. Volné a nesprávné zapojení napájecího kabelu či zástrčky (je-li součástí výbavy) může mít za následek přehřátí svorky.
- Použijte správný typ napájecího kabelu.
- Elektrické kabely nesmí být zamotané.

## 2.3 Použití spotřebiče



### VAROVÁNÍ!

Hrozí nebezpečí zranění, popálení či úrazu elektrickým proudem.

- Před prvním použitím odstraňte veškerý obalový materiál (je-li přítomen), štítky a ochrannou fólii.
- Tento spotřebič používejte v domácnosti.

- Neměňte technické parametry tohoto spotřebiče.
- Ujistěte se, že nejsou ventilační otvory zakryté.
- Zapnutý spotřebič nenechávejte bez dozoru.
- Po každém použití nastavte varnou zónu do polohy „vypnuto“.
- Nespolehejte se na detektor nádoby.
- Na varné zóny nepokládejte přístroje nebo pokličky. Mohly by se zahřát.
- Nepracujte se spotřebičem, když máte vlhké ruce nebo když je v kontaktu s vodou.
- Nepoužívejte spotřebič jako pracovní nebo odkládací plochu.
- Pokud je povrch spotřebiče prasklý, okamžitě jej odpojte ze sítě. Zabráňte tak úrazu elektrickým proudem.
- Když je spotřebič zapnutý, uživatelé s kardiostimulátory se nesmějí přiblížit k indukčním varným zónám blíže než na 30 cm.
- Vložíte-li jídlo do horkého oleje, může olej vystříknout.



### **VAROVÁNÍ!**

Hrozí nebezpečí požáru nebo výbuchu

- Tuky a oleje mohou při zahřátí uvolňovat hořlavé páry. Když varíte s tuky a oleji, držte plameny a ohřáté předměty mimo jejich dosah.
- Páry uvolňované velmi horkými oleji se mohou samovolně vznítit.
- Použitý olej, který obsahuje zbytky potravin, může způsobit požár při nižších teplotách než olej, který se používá poprvé.
- Do spotřebiče, do jeho blízkosti nebo na spotřebič neumisťujte hořlavé předměty nebo předměty obsahující hořlavé látky.



### **VAROVÁNÍ!**

Hrozí nebezpečí poškození spotřebiče.

- Nepokládejte horké nádoby na ovládací panel.
- Nepokládejte horkou poklici na skleněný povrch varné desky.
- Nenechte vyvařit vodu v nádobách.
- Dbejte na to, aby na spotřebič nespadly varné nádoby či jiné

předměty. Mohl by se poškodit jeho povrch.

- Nezapínejte varné zóny s prázdnými nádobami nebo zcela bez nádob.
- Na spotřebič nepokládejte hliníkovou fólii.
- Nádoby vyrobené z litiny či hliníku nebo nádoby s poškozeným dnem mohou způsobit poškrábání sklokeramiky nebo skla. Tyto předměty při přesouvání na varné desce vždy zdvihněte.
- Tento spotřebič je určen výhradně pro přípravu jídel. Nesmí být používán k jiným účelům, například k vytápění místností.

## **2.4 Čištění a údržba**

- Spotřebič čistěte pravidelně, abyste zabránili poškození materiálu jeho povrchu.
- Před čištěním spotřebič vypněte a nechte ho vychladnout.
- Před údržbou spotřebič odpojte od elektrické sítě.
- K čištění spotřebiče nepoužívejte proud vody nebo páru.
- Vyčistěte spotřebič vlhkým měkkým hadrem. Používejte pouze neutrální mycí prostředky. Nepoužívejte žádné prostředky s drsnými částicemi, drátěnky, rozpouštědla nebo kovové předměty.

## **2.5 Likvidace**



### **VAROVÁNÍ!**

Hrozí nebezpečí úrazu či udušení.

- Pro informace ohledně správné likvidace spotřebiče se obraťte na místní úřady.
- Odpojte spotřebič od elektrické sítě.
- Odřízněte síťový kabel v blízkosti spotřebiče a zlikvidujte jej.

## **2.6 Obsluha**

- Pro opravu spotřebiče se obraťte na autorizované servisní středisko.
- Používejte výhradně originální náhradní díly.

## 3. POPIS SPOTŘEBIČE

### 3.1 Uspořádání varné desky

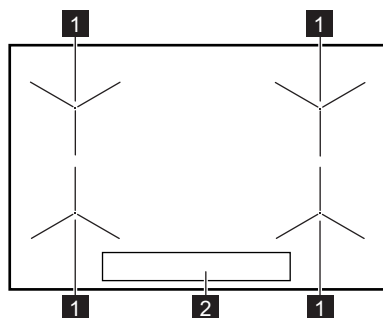



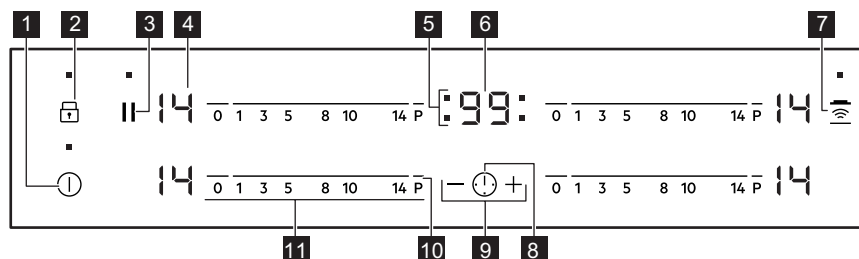

- 1** Indukční varná zóna
- 2** Ovládací panel

### 3.2 Rozvržení ovládacího panelu











K ovládání spotřebiče použijte sensorová tlačítka. Displeje, ukazatele a zvukové signály signalizují, jaké funkce jsou zapnuté.

Se-nzoro-vé tla-čítka	Funkce	Poznámka
<b>1</b> ①	ZAP/VYP	Slouží k zapnutí a vypnutí varné desky.
<b>2</b>	Blokování tlačítek / Dětská bezpečnostní pojistka	Slouží k zablokování a odblokování ovládacího panelu.
<b>3</b>	Pauza	Slouží k zapnutí a vypnutí funkce.
<b>4</b> -	Displej nastavení teploty	Ukazuje nastavení teploty.
<b>5</b> -	Ukazatele časovače varných zón	Ukazují, pro kterou zónu je nastavený čas.
<b>6</b> -	Displej časovače	Ukazuje čas v minutách.

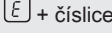
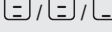
	Se- nzo- ro- vé tla- čítka	Funkce	Poznámka
7		Hob²Hood	Slouží k zapnutí a vypnutí manuálního režimu funkce.
8		-	Slouží k volbě varné zóny.
9		-	Slouží ke zvýšení nebo snížení času.
10		PowerBoost	Slouží k zapnutí a vypnutí funkce.
11	-	Ovládací lišta	Slouží k nastavení teploty.

### 3.3 Displeje nastavení teploty

Displej	Popis
	Varná zóna je vypnutá.
	Varná zóna je zapnutá.
	Je zapnutá funkce Pauza.
	Je zapnutá funkce Automatický ohřev.
	Je zapnutá funkce PowerBoost.
 + číslice	Došlo k poruše.
	OptiHeat Control (Třístupňový ukazatel zbytkového tepla): pokračovat ve vaření / uchovat teplé / zbytkové teplo.
	Je zapnutá funkce Blokování tlačítek /Dětská bezpečnostní pojistka.
	Nevhodná nádoba, příliš malá nádoba nebo na varné zóně není žádná nádoba.
	Je zapnutá funkce Automatické vypnutí.



### 3.4 OptiHeat Control (Třístupňový ukazatel zbytkového tepla)



#### VAROVÁNÍ!

 Nebezpečí popálení zbytkovým teplem. Ukazatel zobrazuje úroveň zbytkového tepla.

Indukční varné zóny vytvářejí teplo potřebné k vaření přímo ve dně varné nádoby. Sklokeramická varná deska se ohřívá teplem nádoby.

## 4. DENNÍ POUŽÍVÁNÍ



#### VAROVÁNÍ!



Viz kapitoly o bezpečnosti.

### 4.1 Zapnutí a vypnutí

Stisknutím  na jednu sekundu varnou desku zapnete nebo vypnete.

### 4.2 Automatické vypnutí

Tato funkce varnou desku automaticky vypne v následujících případech:

- všechny varné zóny jsou vypnuté,
- po zapnutí varné desky jste nenastavili teplotu,
- něco jste rozlili nebo položili na ovládací panel na déle než 10 sekund (pánev, utěrka, atd.). Ozve se zvukový signál a varná deska se vypne. Odstraňte všechny předměty, nebo vyčistěte ovládací panel.
- se deska se příliš zahřeje (např. když se vyvaří obsah nádoby). Před dalším použitím varné desky je nutné nechat varnou zónu vychladnout.
- použijete nevhodné nádoby. Symbol  se rozsvítí a za dvě minuty se varná zóna automaticky vypne.
- po určité době nevypnete varnou zónu nebo nezměníte nastavení teploty. Po určité době se rozsvítí  a varná deska se vypne.

**Vztah mezi nastavením teploty a dobou, po níž se varná deska vypne:**

Nastavení teploty	Varná deska se vypne po
 1 - 3	6 hodin

Nastavení teploty	Varná deska se vypne po
4 - 7	5 hodin
8 - 9	4 hodiny
10 - 14	1,5 hodiny

### 4.3 Nastavení teploty

Nastavení nebo změna teploty:

Stiskněte ovládací lištu u požadovaného nastavení teploty nebo posuňte prstem po ovládací liště až k požadovanému nastavení teploty.

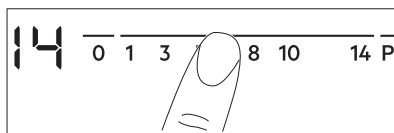



### 4.4 Automatický ohřev

Zapnete-li tuto funkci, lze tak dosáhnout potřebné teploty za kratší dobu. Když je funkce zapnutá, varná zóna funguje zpočátku při maximálním tepelném výkonu a poté pokračuje dle požadovaného nastavení.



Aby bylo možné funkci zapnout, varná zóna musí být chladná.

**Zapnutí funkce pro varnou zónu:**

stiskněte **P** (rozsvítí se ). Ihned stiskněte požadované nastavení teploty. Po třech sekundách se zobrazí .

**Vypnutí funkce:** změňte nastavení teploty.

## 4.5 PowerBoost

Tato funkce dodá indukčním varným zónám více elektrické energie. Funkci lze zapnout pro indukční varnou zónu pouze na omezenou dobu. Poté se indukční varná zóna automaticky přepne na nejvyšší teplotu.

 Viz část „Technické informace“.

**Zapnutí funkce pro varnou zónu:** stiskněte **P**. Rozsvítí se .

**Vypnutí funkce:** změňte nastavení teploty.

## 4.6 Časovač

### Odpočítávání času

Tuto funkci můžete použít k nastavení délky zapnutí varné zóny při jednom vaření.

Nejprve nastavte teplotu pro danou varnou zónu, poté nastavte funkci.

**Nastavení varné zóny:** stiskněte opakovaně , dokud se nerozsvítí kontrolka požadované varné zóny.

**Zapnutí funkce:** stiskněte **+** časovače a nastavte čas (00 - 99 minut). Když kontrolka varné zóny začne blikat pomaleji, odpočítává se čas.

**Kontrola zbývajících času:** zvolte varnou zónu pomocí . Kontrolka varné zóny začne blikat rychleji. Na displeji se zobrazí zbývajících čas.

**Změna času:** zvolte varnou zónu pomocí . Stiskněte **+** nebo **-**.

**Vypnutí funkce:** zvolte varnou zónu pomocí  a stiskněte **-**. Zbývajících čas se bude odpočítávat až do 00. Kontrolka varné zóny zhasne.

 Jakmile uplyne nastavený čas, zazní zvukový signál a začne blikat 00. Varná zóna se vypne.

**Vypnutí zvukové signalizace:** stiskněte .

### CountUp Timer (Měřič času)

Tato funkce slouží ke sledování doby provozu varné zóny.

**Nastavení varné zóny:** stiskněte opakovaně , dokud se nerozsvítí kontrolka požadované varné zóny.

**Zapnutí funkce:** stiskněte **—** časovače, rozsvítí se . Když kontrolka varné zóny začne blikat pomaleji, počítá se čas.

Displej přepíná zobrazení  a uplynulého času (v minutách).

### Kontrola délky provozu varné zóny:

zvolte varnou zónu pomocí . Kontrolka varné zóny začne blikat rychleji. Na displeji se zobrazí délka provozu zóny.

**Vypnutí funkce:** zvolte varnou zónu  a stiskněte **+** nebo **-**. Kontrolka varné zóny zhasne.

### Minutka

Když je varná deska zapnutá, ale není zapnutá žádná varná zóna, můžete tuto funkci použít jako **Minutku**. Na displeji nastavení teploty se zobrazí .

**Zapnutí funkce:** stiskněte . Stiskněte **+** nebo **-** časovače a nastavte čas. Jakmile uplyne nastavený čas, zazní zvukový signál a začne blikat 00.





**Vypnutí zvukové signalizace:** stiskněte .

 Tato funkce nemá žádný vliv na provoz varných zón.

## 4.7 Pauza

Tato funkce přepne všechny zapnuté varné zóny na nejnižší teplotu.

Když je funkce zapnutá, všechny ostatní symboly na ovládacích panelech jsou zablokovány.

Když je funkce zapnutá, lze použít symboly  a . Tato funkce vypne funkce časovače:  a .

Stisknutím **||** zapnete danou funkci.

Rozsvítí se **⏏**. Nastavení teploty je sníženo na hodnotu 1.

Tuto funkci vypnete stisknutím **||**. Zobrazí se předchozí nastavení teploty.

## 4.8 Blokování tlačítek

Když jsou varné zóny zapnuté, ovládací panel lze zablokovat. Zabráníte tak náhodné změně nastavení teploty.

**Nejprve nastavte tepelný výkon.**

**Zapnutí funkce:** stiskněte **⏏**. Na čtyři sekundy se rozsvítí **⏏**. Časovač zůstane zapnutý.

**Vypnutí funkce:** stiskněte **⏏**. Zobrazí se předchozí nastavení teploty.

**i** Funkci také vypnete vypnutím varné desky.

## 4.9 Dětská bezpečnostní pojistka

Tato funkce brání neúmyslnému použití varné desky.

**Zapnutí funkce:** pomocí **⏏** zapněte varnou desku. Nenastavujte teplotu. Na čtyři sekundy stiskněte **⏏**. Zobrazí se **⏏**. Pomocí **⏏** varnou desku vypněte.

**Vypnutí funkce:** pomocí **⏏** zapněte varnou desku. Nenastavujte teplotu. Na čtyři sekundy stiskněte **⏏**. Zobrazí se **⏏**. Pomocí **⏏** varnou desku vypněte.

**Vyřazení funkce na jedno vaření:**

zapněte varnou desku pomocí **⏏**.

Rozsvítí se **⏏**. Na čtyři sekundy stiskněte **⏏**. **Do 10 sekund nastavte teplotu.** Nyní můžete varnou desku použít. Když varnou desku vypnete pomocí **⏏**, funkce se opět zapne.

## 4.10 OffSound Control (Vypnutí a zapnutí zvukové signalizace)

Vypněte varnou desku. Na tři sekundy stiskněte **⏏**. Displej se rozsvítí a zhasne. Na tři sekundy stiskněte **⏏**.

Rozsvítí se **⏏** nebo **⏏**. Stisknutím **+** časovače zvolte jedno z těchto nastavení:

- **⏏** - zvuková signalizace je vypnutá
- **⏏** - zvuková signalizace je zapnutá

Pro potvrzení volby vyčkejte, než se varná deska automaticky vypne.

Když je tato funkce nastavena na **⏏**, uslyšíte zvukovou signalizaci pouze když:

- stisknete **⏏**
- se dokončí funkce Minutka
- se dokončí funkce Odpočítávání času
- něco položíte na ovládací panel.

## 4.11 Řízení výkonu

- Varné zóny jsou seskupeny podle umístění a počtu fází ve varné desce. Viz obrázek.
- Každá fáze má maximální elektrické zatížení 3 700 W.
- Tato funkce rozděluje výkon mezi varné zóny zapojené do stejné fáze.
- Funkce se zapne, když celkové elektrické zatížení varných zón zapojených do jedné fáze přesáhne 3 700 W.
- Tato funkce snižuje výkon pro ostatní varné zóny zapojené do stejné fáze.
- Displej varných zón se sníženým výkonem se mění v rozmezí dvou úrovní.

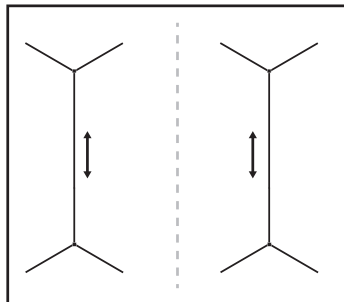

## 4.12 Hob<sup>2</sup>Hood

Jedná se o pokročilou automatickou funkci, která spojí varnou desku se speciálním odsavačem par. Jak varná deska, tak odsavač par jsou vybaveny infračerveným vysílačem. Rychlost ventilátoru se řídí automaticky na základně režimu nastavení a teploty nejteplejší varné nádoby na varné desce. Ventilátor lze také z varné desky ovládat ručně.



U většiny odsavačů par je dálkový systém ovládání původně vypnutý. Před použitím funkce jej proto zapněte. Více informací viz návod k použití odsavače par.

### Automatický chod funkce

Automatický chod funkce zapnete nastavením automatického režimu na H1 – H6. Varná deska je původně nastavena na H5. Odsavač par zareaguje, kdykoliv použijete varnou desku. Varná deska automaticky rozpozná teplotu varných nádob a přizpůsobí rychlost ventilátoru.

### Automatické režimy

	Automa- tické osvětle- ní	Vaření <sup>1)</sup>	Smaže- ní <sup>2)</sup>
Režim H0	Vyp	Vyp	Vyp
Režim H1	Zap	Vyp	Vyp
Režim H2 3)	Zap	Rychlost ventilátoru 1	Rychlost ventilátoru 1
Režim H3	Zap	Vyp	Rychlost ventilátoru 1
Režim H4	Zap	Rychlost ventilátoru 1	Rychlost ventilátoru 1

	Automa- tické osvětle- ní	Vaření <sup>1)</sup>	Smaže- ní <sup>2)</sup>
Režim H5	Zap	Rychlost ventilátoru 1	Rychlost ventilátoru 2
Režim H6	Zap	Rychlost ventilátoru 2	Rychlost ventilátoru 3

1) Varná deska rozpozná proces vaření a nastaví rychlost odsávání v souladu s automatickým režimem.

2) Varná deska rozpozná proces smažení a nastaví rychlost odsávání v souladu s automatickým režimem.

3) Tento režim zapne ventilátor a osvětlení a nezávisí na teplotě.

### Změna automatického režimu

1. Vypněte spotřebič.
2. Na tři sekundy stiskněte . Displej se rozsvítí a zhasne
3. Na tři sekundy stiskněte .
4. Několikrát stiskněte , dokud se nezobrazí .
5. Stisknutím časovače zvolte automatický režim.





K přímému ovládání odsavače par přes jeho ovládací panel vypněte automatický režim funkce.



Když dokončíte přípravu jídla a vypnete varnou desku, může ventilátor odsavače par ještě určitou chvíli pracovat. Systém poté ventilátor vypne automaticky a na dalších 30 sekund vám zabrání v jeho náhodném spuštění.

### Manuální ovládání rychlosti ventilátoru

Funkci lze také ovládat ručně. Učinite tak dotykem při zapnuté varné desce. Tím se vypne automatický režim funkce, což vám umožní ručně změnit rychlost

ventilátoru. Stisknutím  zvýšíte rychlost ventilátoru o jeden stupeň. Když dosáhnete intenzivního stupně a stisknete opět , nastavíte rychlost ventilátoru na 0, čímž ventilátor odsavače par vypnete. Ventilátor opět spustíte dotykem  a nastavením jeho rychlosti na 1.

-  Automatický režim této funkce zapnete tak, že vypnete a opět zapnete varnou desku.

## 5. TIPY A RADY



### VAROVÁNÍ!

Viz kapitoly o bezpečnosti.

### 5.1 Nádobí

-  U indukčních varných zón vytváří silné elektromagnetické pole teplo v nádobách velmi rychle.

-  Indukční varné zóny používejte s vhodnými nádobami.

#### Materiál varných nádob

- **vhodné:** litina, ocel, smaltovaná ocel, nerezová ocel, sendvičová dna nádob (označeno jako vhodné výrobcem).
- **nevhodné:** hliník, měď, mosaz, sklo, keramika, porcelán.

**Nádoba je pro indukční varnou desku vhodná, jestliže:**

- se malé množství vody na indukční varné zóně nastavené na nejvyšší teplotu velmi rychle ohřeje.
- magnet přilne na dno nádoby.

-  Dno nádoby musí být zcela rovné a co nejsilnější.

#### Rozměry nádob

Indukční varné zóny se do určité míry automaticky přizpůsobí velikosti dna nádoby.

Výkon varné zóny závisí na průměru varné nádoby. Nádoby s menším než

### Zapnutí osvětlení

Můžete nastavit, aby varná deska zapínala osvětlení automaticky, kdykoliv zapnete varnou desku. Učiníte tak nastavením automatického režimu na H1 – H6.



Osvětlení odsavače par se vypne dvě minuty po vypnutí varné desky.

minimálním průměrem přijímají pouze část výkonu vytvářeného varnou zónou.



Viz část „Technické informace“.

### 5.2 Zvuky během používání

**Jestliže slyšíte:**

- praskání: nádobí je vyrobeno z různých materiálů (sendvičová konstrukce).
- pískání: používáte varnou zónu na vysoký výkon a nádobí je vyrobeno z různých materiálů (sendvičová konstrukce).
- hučení: používáte vysoký výkon.
- cvakání: dochází ke spínání elektrických přepínačů.
- syčení, bzučení: pracuje ventilátor.

**Tyto zvuky jsou normální a neznamenají žádnou závadu varné desky.**

### 5.3 Ůko Timer (Ekologický časový spínač)

Za účelem úspory energie se topný článek varné zóny sám vypne dřív, než zazní signál odpočítávání času. Rozdíl mezi dobou provozu závisí na nastavené teplotě a délce vaření.

### 5.4 Příklady použití varné desky

Vztah mezi nastavením teploty a spotřebou energie příslušené varné zóny

není přímo úměrný. Když zvýšíte nastavení teploty, nezvýší se úměrně spotřeba energie dané varné desky. To znamená, že varná zóna se středním nastavením teploty spotřebuje méně než polovinu svého výkonu.



Údaje v následující tabulce jsou jen orientační.

Nastavení teploty	Vhodné pro:	Čas (min)	Tipy
- 1	Udržení teploty hotového jídla.	dle potřeby	Nádoby zakryjte pokličkou.
1 - 3	Holandská omáčka, rozpouštění: másla, čokolády, želatiny.	5 - 25	Čas od času zamíchejte.
1 - 3	Zahuštění: nadýchané omelety, míchaná vejce.	10 - 40	Vařte s pokličkou.
3 - 5	Dušení jídel z rýže a mléčných jídel, ohřívání hotových jídel.	25 - 50	Přidejte alespoň dvakrát tolik vody než rýže, mléčná jídla v polovině doby přípravy zamíchejte.
5 - 7	Podušení zeleniny, ryb, masa.	20 - 45	Přidejte několik polévkových lžic tekutiny.
7 - 9	Vaření brambor v páře.	20 - 60	Použijte max. ¼ l vody na 750 g brambor.
7 - 9	Vaření většího množství jídel, dušeného masa se zeleninou a polévek.	60 - 150	Až 3 l vody a přísady.
9 - 12	Mírné smažení: plátků masa nebo ryb, Cordon Bleu z telecího masa, kotlet, masových krotek, uzenin, jater, jíšky, vajec, palačinek a koblih.	dle potřeby	V polovině doby obraťte.
12 - 13	Prudké smažení, pečená bramborová kaše, silné řízky, steaky.	5 - 15	V polovině doby obraťte.
14	Vaření vody, vaření těstovin, opražení masa (guláš, dušené maso v hrnci), fritování hranolků.		
<b>P</b>	Vaření velkých množství vody. Je zapnutá funkce PowerBoost.		

## 5.5 Rady a tipy pro funkci Hob<sup>2</sup>Hood

Když používáte varnou desku s touto funkcí:

- Chraňte panel odsavače par před přímým slunečním svitem.

- Nemiřte halogenové světlo na panel odsavače par.
- Nezakrývejte panel varné desky.
- Nepřerušujte signál mezi varnou deskou a odsavačem par (např. rukou nebo madlem nádoby). Viz obrázek.

Odsavač par na obrázku je uveden pouze pro příklad.

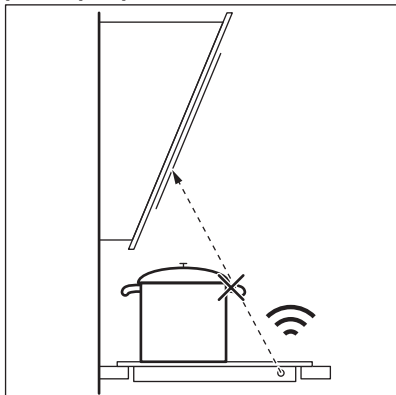

Jiné dálkově ovládané spotřebiče mohou blokovat signál. Když používáte tuto funkci na varné desce, nepoužívejte žádné dálkově ovládané spotřebiče.

### Odsavače par s funkcí Hob<sup>2</sup>Hood

Plnou řadu odsavačů par, které jsou vybaveny touto funkcí, naleznete na našich webových stránkách pro spotřebitele. Odsavače par AEG, které jsou vybaveny touto funkcí, musí být označeny symbolem .

## 6. ČIŠTĚNÍ A ÚDRŽBA



### VAROVÁNÍ!

Viz kapitoly o bezpečnosti.

### 6.1 Všeobecné informace

- Varnou desku po každém použití očistěte.
- Nádoby používejte vždy s čistou spodní stranou.
- Škrábance nebo tmavé skvrny na povrchu nemají vliv na funkci varné desky.
- Použijte speciální čisticí prostředek vhodný na povrch varné desky.
- Použijte speciální škrabku na sklo.

### 6.2 Čištění varné desky

- **Okamžitě odstraňte:** roztavený plast, plastovou folii, cukr nebo jídlo

obsahující cukr. Pokud tak neučiníte, nečistota může varnou desku poškodit. Vyvarujte se popálení. Speciální škrabku přiložte šikmo ke skleněnému povrchu a posunujte ostří po povrchu desky.

- **Odstraňte po dostatečném vychladnutí varné desky:** skvrny od vodního kamene, vodové kroužky, tukové skvrny nebo kovově lesklé zbarvení. Vyčistěte varnou desku vlhkým hadříkem s neabrazivním mycím prostředkem. Po vyčištění varnou desku osušte měkkým hadrem.
- **Odstraňte kovově lesklé zbarvení:** použijte roztok vody s octem a vyčistěte skleněný povrch pomocí navlhčeného hadříku.

## 7. ODSTRAŇOVÁNÍ ZÁVAD







### VAROVÁNÍ!

Viz kapitoly o bezpečnosti.

## 7.1 Co dělat, když...

Problém	Možná příčina	Řešení
Varnou desku nelze zapnout ani používat.	Varná deska není zapojena do elektrické sítě nebo není připojena správně.	Zkontrolujte, zda je varná deska správně zapojena do elektrické sítě. Viz schéma zapojení.
	Je spálená pojistka.	Zkontrolujte, zda příčinou závady není pojistka. Pokud se pojistka spaluje opakovaně, obraťte se na autorizovaného elektrikáře.
	Tepelný výkon nenastavíte do 10 sekund.	Zapněte varnou desku znovu a maximálně do 10 sekund nastavte tepelný výkon.
	Stiskli jste dvě nebo více senzorových tlačítek současně.	Stiskněte pouze jedno senzorové tlačítko.
	Je zapnutá funkce Pauza.	Viz „Denní používání“.
	Na ovládacím panelu je voda nebo skvrny od tuku.	Vyčistěte ovládací panel.
Ozve se zvukový signál a varná deska se vypne. Když je varná deska vypnutá, ozve se zvukový signál.	Zakryli jste jedno nebo více senzorových tlačítek.	Odstraňte předmět ze senzorových tlačítek.
Varná deska se vypne.	Něčím jste zakryli senzorové tlačítko ①.	Odstraňte předmět ze senzorového tlačítka.
Kontrolka zbytkového tepla se nerozsvítí.	Varná zóna není horká, protože byla zapnutá jen krátkou dobu nebo je poškozený snímač.	Jestliže byla varná zóna zapnutá dostatečně dlouho, aby byla horká, obraťte se na autorizované servisní středisko.
Funkce Hob <sup>2</sup> Hood nefunguje.	Zakryli jste ovládací panel.	Odstraňte předmět z ovládacího panelu.
Funkce Automatický ohřev nefunguje.	Varná zóna je horká.	Nechte varnou zónu dostatečně vychladnout.
	Je nastaven nejvyšší tepelný výkon.	Nejvyšší tepelný výkon má stejný výkon jako funkce.
Tepelný výkon kolísá mezi dvěma nastaveními.	Je zapnutá funkce Řízení výkonu.	Viz „Denní používání“.



Problém	Možná příčina	Řešení
Senzorová tlačítka se zahřívají.	Nádoba je příliš velká nebo jste ji postavili příliš blízko ovládacích prvků.	Je-li to možné, na zadních varných zónách používejte velké nádoby.
Při dotyku sensorových tlačítek nezazní žádný zvukový signál.	Zvuková signalizace je vypnutá.	Zapněte zvukovou signalizaci. Viz „Denní používání“.
Rozsvítí se  .	Je zapnutá funkce Dětská bezpečnostní pojistka nebo Blokování tlačítek.	Viz „Denní používání“.
Rozsvítí se  .	Na varné zóně není žádná nádoba.	Na varnou zónu postavte nádobu.
	Nádobí není vhodné.	Používejte vhodné nádobí. Viz část „Tipy a rady“.
	Průměr dna nádoby je pro varnou zónu příliš malý.	Použijte varné nádoby se správnými rozměry. Viz „Technické údaje“.
Zobrazí se  a číslo.	Porucha varné desky.	Varnou desku vypněte a po 30 sekundách ji znovu zapněte. Pokud se znovu rozsvítí  , odpojte varnou desku od síťového napájení. Po přibližně 30 sekundách varnou zónu opět zapojte. Pokud problém přetrvává, obraťte se na autorizované servisní středisko.
Je slyšet nepřetržitě pípání.	Elektrické zapojení je nesprávné.	Odpojte varnou desku od síťového napájení. Požádejte kvalifikovaného elektrikáře, aby instalaci zkontroloval.

## 7.2 Když nenaleznete řešení...

Pokud problém nemůžete vyřešit sami, obraťte se na autorizované servisní středisko. Uveďte údaje z typového štítku. Uveďte rovněž kód ze tří číslic a písmen pro sklokeramiku (je v rohu varné desky) a chybové hlášení, které se zobrazuje. Ujistěte se, že jste varnou

desku používali správným způsobem. Pokud ne, budete muset návštěvu technika z autorizovaného servisu nebo prodejce zaplatit, i když je spotřebič ještě v záruce. Informace o servisním středisku a záručních podmínkách jsou uvedeny v záruční příručce.

## 8. INSTALACE



### VAROVÁNÍ!

Viz kapitoly o bezpečnosti.

## 8.1 Před instalací spotřebiče

Před instalací varné desky si z typového štítku opište níže uvedené informace. Typový štítek je umístěn na spodní straně varné desky.

Sériové číslo .....

## 8.2 Vestavné varné desky

Vestavné varné desky se smějí používat pouze po zabudování do vhodných vestavných modulů a pracovních ploch, které splňují příslušné normy.

## 8.3 Připojovací kabel

- Varná deska se dodává s připojovacím kabelem.
- Poškozený síťový kabel vyměňte za kabel typu H05V2V2-F, který je odolný vůči teplotě 90 °C nebo vyšší. Obráťte se na místní servisní středisko.

## 8.4 Montáž

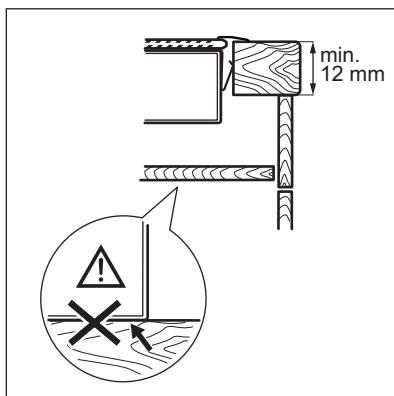
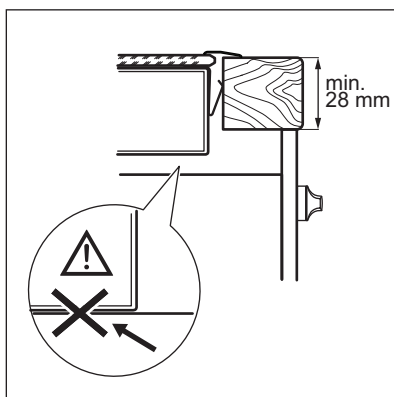
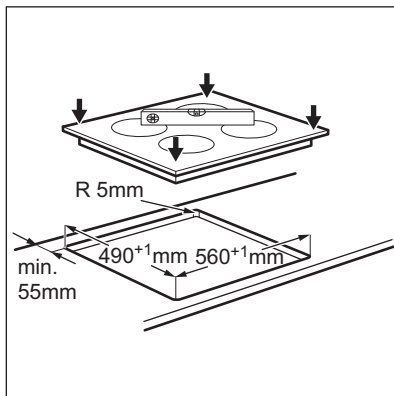
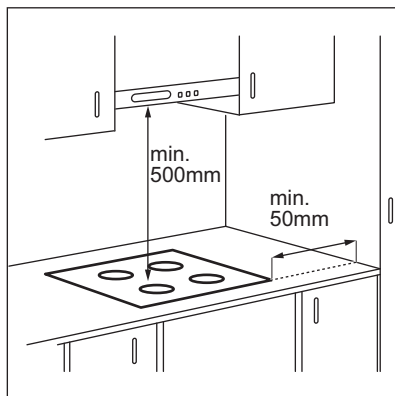

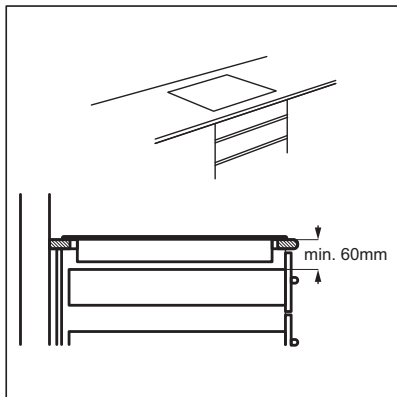

## 9. TECHNICKÉ ÚDAJE

### 9.1 Typový štítek

Model IKB64431XB  
 Typ 61 B4A 00 AA  
 Indukce 7.35 kW  
 Sér. č. ....  
 AEG

PNC 949 597 314 00  
 220 - 240 V / 400 V 2N 50 - 60 Hz  
 Vyrobeno v Německu  
 7.35 kW



### 9.2 Technické údaje varných zón

Varná zóna	Nominální výkon (maximální nastavení teploty) [W]	PowerBoost [W]	Délka chodu funkce Power-Boost [min]	Průměr nádoby [mm]
Levá přední	2300	3700	10	180 - 210
Levá zadní	1800	2800	10	145 - 180
Pravá přední	1400	2500	4	125 - 145
Pravá zadní	1800	2800	10	145 - 180

Výkon varných zón se může nepatrně lišit od údajů uvedených v této tabulce. Mění se na základě materiálu a průměru varných nádob.

Pro dosažení nejlepších výsledků vaření použijte nádoby, které nejsou větší než průměr uvedený v tabulce.

## 10. ENERGETICKÁ ÚČINNOST

### 10.1 Informace o výrobku dle nařízení Komise EU 66/2014

Označení modelu

IKB64431XB

Typ varné desky		Vestavná varná deska
Počet varných zón		4
Technologie ohřevu		Indukční deska
Průměr kruhových varných zón (Ø)	Levá přední Levá zadní Pravá přední Pravá zadní	21,0 cm 18,0 cm 14,5 cm 18,0 cm
Spotřeba energie varných zón (EC electric cooking)	Levá přední Levá zadní Pravá přední Pravá zadní	178,4 Wh / kg 174,4 Wh / kg 183,2 Wh / kg 184,9 Wh / kg
Spotřeba energie varné desky (EC electric hob)		180,2 Wh / kg

EN 60350-2 - Elektrické spotřebiče na vaření pro domácnost - část 2: varné desky - metody pro měření výkonu

## 10.2 Úspora energie

Během každodenního pečení můžete ušetřit energii, budete-li se řídit níže uvedenými radami.

- Při ohřevu vody použijte pouze takové množství, které potřebujete.

- Je-li to možné, vždy zakrývejte nádoby pokličkami.
- Před zapnutím varné zóny na ni položte varnou nádobu.
- Na menší varné zóny postavte menší varné nádoby.
- Postavte nádobu přímo na střed varné zóny.
- Využijte zbytkové teplo k udržování teploty jídle nebo k jeho rozpouštění.

# 11. POZNÁMKY K OCHRANĚ ŽIVOTNÍHO PROSTŘEDÍ

Recyklujte materiály označené symbolem . Obaly vyhodte do příslušných odpadních kontejnerů k recyklaci. Pomáhejte chránit životní prostředí a lidské zdraví a recyklovat elektrické a elektronické spotřebiče

určené k likvidaci. Spotřebiče označené příslušným symbolem  nelikvidujte spolu s domovním odpadem. Spotřebič odevzdejte v místním sběrném dvoře nebo kontaktujte místní úřad.

## ΠΕΡΙΕΧΟΜΕΝΑ

1. ΠΛΗΡΟΦΟΡΙΕΣ ΓΙΑ ΤΗΝ ΑΣΦΑΛΕΙΑ.....	21
2. ΟΔΗΓΙΕΣ ΓΙΑ ΤΗΝ ΑΣΦΑΛΕΙΑ.....	24
3. ΠΕΡΙΓΡΑΦΗ ΠΡΟΪΟΝΤΟΣ.....	27
4. ΚΑΘΗΜΕΡΙΝΗ ΧΡΗΣΗ.....	29
5. ΥΠΟΔΕΙΞΕΙΣ ΚΑΙ ΣΥΜΒΟΥΛΕΣ.....	34
6. ΦΡΟΝΤΙΔΑ ΚΑΙ ΚΑΘΑΡΙΣΜΑ.....	36
7. ΑΝΤΙΜΕΤΩΠΙΣΗ ΠΡΟΒΛΗΜΑΤΩΝ.....	37
8. ΕΓΚΑΤΑΣΤΑΣΗ.....	39
9. ΤΕΧΝΙΚΑ ΧΑΡΑΚΤΗΡΙΣΤΙΚΑ.....	41
10. ΕΝΕΡΓΕΙΑΚΗ ΑΠΟΔΟΣΗ.....	41

## ΓΙΑ ΑΡΙΣΤΑ ΑΠΟΤΕΛΕΣΜΑΤΑ

Σας ευχαριστούμε που επιλέξατε αυτό το προϊόν της AEG. Το σχεδιάσαμε για να σας παρέχει άψογη απόδοση για πολλά χρόνια, με πρωτοποριακές τεχνολογίες που θα κάνουν τη ζωή σας πιο απλή και με χαρακτηριστικά που ενδεχομένως δεν θα βρείτε σε κοινές συσκευές. Σας παρακαλούμε να αφιερώσετε λίγα λεπτά και να διαβάσετε τις οδηγίες, ώστε να διασφαλίσετε την καλύτερη δυνατή χρήση της συσκευής σας.

Επισκεφθείτε την ιστοσελίδα μας για να:



Βρείτε υποδείξεις χρήσης, φυλλάδια, συμβουλές για την επίλυση προβλημάτων, πληροφορίες συντήρησης:

[www.aeg.com/webselfservice](http://www.aeg.com/webselfservice)



Καταχωρήστε το προϊόν σας, ώστε να έχετε καλύτερο σέρβις:

[www.registeraeg.com](http://www.registeraeg.com)



Αγοράστε εξαρτήματα, αναλώσιμα και γνήσια ανταλλακτικά για τη συσκευή σας:

[www.aeg.com/shop](http://www.aeg.com/shop)

## ΥΠΟΣΤΗΡΙΞΗ ΠΕΛΑΤΩΝ ΚΑΙ ΣΕΡΒΙΣ

Συνιστάται η χρήση γνήσιων ανταλλακτικών.

Όταν επικοινωνείτε με το Εξουσιοδοτημένο Κέντρο Σέρβις, βεβαιωθείτε ότι έχετε διαθέσιμα τα ακόλουθα στοιχεία: Μοντέλο, Κωδ. προϊόντος (PNC), Αριθμός σειράς.

Τα στοιχεία αυτά θα τα βρείτε στην πινακίδα τεχνικών χαρακτηριστικών.

 Προειδοποίηση / Προσοχή - Πληροφορίες για την ασφάλεια

 Γενικές πληροφορίες και συμβουλές

 Πληροφορίες σχετικά με το περιβάλλον

Υπόκειται σε αλλαγές χωρίς προειδοποίηση.

### 1. ΠΛΗΡΟΦΟΡΙΕΣ ΓΙΑ ΤΗΝ ΑΣΦΑΛΕΙΑ

Πριν από την εγκατάσταση και τη χρήση της συσκευής, διαβάστε προσεκτικά τις παρεχόμενες οδηγίες. Ο

κατασκευαστής δεν είναι υπεύθυνος για τυχόν τραυματισμούς ή ζημιές που είναι αποτέλεσμα λανθασμένης εγκατάστασης ή χρήσης. Να φυλάσσετε πάντα αυτές τις οδηγίες σε ένα ασφαλές μέρος με εύκολη πρόσβαση για μελλοντική αναφορά.

### **1.1 Ασφάλεια παιδιών και ευπαθών ατόμων**

- Η συσκευή αυτή μπορεί να χρησιμοποιηθεί από παιδιά ηλικίας 8 ετών και άνω και από άτομα με μειωμένες σωματικές, αισθητηριακές ή πνευματικές δυνατότητες ή έλλειψη εμπειρίας και γνώσης, εάν επιβλέπονται ή έχουν λάβει οδηγίες σχετικά με τη χρήση της συσκευής με ασφαλή τρόπο και κατανοούν τους κινδύνους που ενέχονται.
- Μην αφήνετε τα παιδιά να παίζουν με τη συσκευή.
- Φυλάσσετε όλα τα υλικά συσκευασίας μακριά από τα παιδιά και απορρίψτε τα κατάλληλα.
- Κρατάτε τα παιδιά και τα κατοικίδια ζώα μακριά από τη συσκευή όταν λειτουργεί ή όταν ψύχεται. Τα προσβάσιμα μέρη είναι πολύ ζεστά.
- Εάν η συσκευή διαθέτει διάταξη ασφαλείας για παιδιά, θα πρέπει να είναι ενεργοποιημένη.
- Τα παιδιά δεν πρέπει να εκτελούν τον καθαρισμό και τη συντήρηση που εκτελεί ο χρήστης στη συσκευή χωρίς επίβλεψη.
- Παιδιά ηλικίας 3 ετών ή μικρότερα πρέπει να κρατούνται συνεχώς μακριά από τη συσκευή όταν αυτή βρίσκεται σε λειτουργία.

### **1.2 Γενικές πληροφορίες για την ασφάλεια**

- ΠΡΟΕΙΔΟΠΟΙΗΣΗ: Η συσκευή και τα προσβάσιμα μέρη της θερμαίνονται κατά τη χρήση. Προσέξτε να μην αγγίξετε τις αντιστάσεις. Παιδιά ηλικίας μικρότερης των 8 ετών πρέπει να παραμένουν μακριά, εκτός αν επιβλέπονται συνεχώς.
- Μη χρησιμοποιείτε τη συσκευή με εξωτερικό χρονοδιακόπτη ή με ξεχωριστό σύστημα τηλεχειρισμού.

- ΠΡΟΕΙΔΟΠΟΙΗΣΗ: Το μαγείρεμα χωρίς επιτήρηση σε εστίες με λάδι ή λίπος μπορεί να είναι επικίνδυνο και να προκαλέσει πυρκαγιά.
- Μην προσπαθήσετε ΠΟΤΕ να σβήσετε μια φωτιά με νερό. Απενεργοποιήστε τη συσκευή και, στη συνέχεια, καλύψτε τη φλόγα με ένα καπάκι ή μια πυρίμαχη κουβέρτα.
- ΠΡΟΣΟΧΗ: Η διαδικασία μαγειρέματος πρέπει να επιβλέπεται. Μια σύντομη διαδικασία μαγειρέματος πρέπει να επιβλέπεται συνεχώς.
- ΠΡΟΕΙΔΟΠΟΙΗΣΗ: Κίνδυνος πυρκαγιάς: Μη φυλάσσετε αντικείμενα επάνω στις επιφάνειες μαγειρέματος.
- Μην τοποθετείτε πάνω στη θερμή επιφάνεια των εστιών μεταλλικά αντικείμενα όπως μαχαίρια, πιρούνια, κουτάλια και καπάκια γιατί μπορεί να θερμανθούν.
- Μη χρησιμοποιείτε ατμοκαθαριστή για τον καθαρισμό της συσκευής.
- Μετά τη χρήση, απενεργοποιήστε την αντίσταση της εστίας από το χειριστήριό της, χωρίς να βασίζεστε στον αισθητήρα σκευών.
- Εάν υπάρχουν ρωγμές στην υαλοκεραμική / γυάλινη επιφάνεια, απενεργοποιήστε τη συσκευή και αποσυνδέστε την από την πρίζα. Σε περίπτωση που η συσκευή είναι συνδεδεμένη απευθείας στην παροχή ρεύματος με κουτί σύνδεσης, αφαιρέστε την ασφάλεια για να αποσυνδέσετε τη συσκευή από την τροφοδοσία ρεύματος. Σε κάθε περίπτωση, επικοινωνήστε με το Εξουσιοδοτημένο Κέντρο Σέρβις.
- Εάν το ηλεκτρικό καλώδιο έχει υποστεί φθορές, θα πρέπει να αντικατασταθεί από τον κατασκευαστή, τον αντιπρόσωπο του σέρβις ή ένα κατάλληλα εξουσιοδοτημένο άτομο, ώστε να αποφευχθούν οι κίνδυνοι.
- ΠΡΟΕΙΔΟΠΟΙΗΣΗ: Χρησιμοποιείτε μόνο προστατευτικά εστιών του κατασκευαστή της συσκευής μαγειρέματος ή που υποδεικνύονται από τον κατασκευαστή της συσκευής στις οδηγίες χρήσης ως

κατάλληλα ή προστατευτικά εστιών που είναι ενσωματωμένα στη συσκευή. Η χρήση ακατάλληλων προστατευτικών μπορεί να προκαλέσει ατυχήματα.

## 2. ΟΔΗΓΙΕΣ ΓΙΑ ΤΗΝ ΑΣΦΑΛΕΙΑ

### 2.1 Εγκατάσταση



#### ΠΡΟΕΙΔΟΠΟΙΗΣΗ!

Η εγκατάσταση αυτής της συσκευής πρέπει να εκτελείται μόνο από κατάλληλα καταρτισμένο άτομο.



#### ΠΡΟΕΙΔΟΠΟΙΗΣΗ!

Κίνδυνος τραυματισμού ή βλάβης της συσκευής.

- Αφαιρέστε όλα τα υλικά της συσκευασίας.
- Εάν η συσκευή έχει υποστεί ζημιά, μην προβείτε σε εγκατάσταση ή χρήση της.
- Ακολουθείτε τις οδηγίες εγκατάστασης που παρέχονται με τη συσκευή.
- Τηρείτε την ελάχιστη απόσταση από τις άλλες συσκευές και μονάδες.
- Πάντα να προσέχετε όταν μετακινείτε τη συσκευή καθώς είναι βαριά. Να χρησιμοποιείτε πάντα γάντια ασφαλείας και κλειστά παπούτσια.
- Στεγανοποιήστε τις κομμένες επιφάνειες με υλικό στεγανοποίησης, ώστε να αποτραπεί η διόγκωσή τους από την υγρασία.
- Προστατέψτε το κάτω μέρος της συσκευής από ατμούς και υγρασία.
- Μην τοποθετείτε τη συσκευή δίπλα σε πόρτα ή κάτω από παράθυρο. Έτσι, αποτρέπεται η πτώση ζεστών μαγειρικών σκευών από τη συσκευή κατά το άνοιγμα της πόρτας ή του παραθύρου.
- Η κάθε συσκευή διαθέτει ανεμιστήρες ψύξης στο κάτω μέρος.
- Αν η συσκευή εγκατασταθεί πάνω από συρτάρι:
  - Μην αποθηκεύετε μικρά αντικείμενα ή φύλλα χαρτιού που θα μπορούσαν να αναρροφηθούν από τη συσκευή, καθώς θα μπορούσαν να προκαλέσουν ζημιά στους ανεμιστήρες ψύξης ή

να καταστρέψουν το σύστημα ψύξης.

- Διατηρείτε απόσταση τουλάχιστον 2 cm ανάμεσα στο κάτω μέρος της συσκευής και στα αντικείμενα που αποθηκεύονται στο συρτάρι.

### 2.2 Ηλεκτρική Σύνδεση



#### ΠΡΟΕΙΔΟΠΟΙΗΣΗ!

Κίνδυνος πυρκαγιάς και ηλεκτροπληξίας.

- Όλες οι ηλεκτρικές συνδέσεις πρέπει να πραγματοποιούνται από επαγγελματία ηλεκτρολόγο.
- Η συσκευή πρέπει να είναι γειωμένη.
- Πριν από την εκτέλεση οποιασδήποτε εργασίας, βεβαιωθείτε ότι η συσκευή έχει αποσυνδεθεί από την παροχή ρεύματος.
- Βεβαιωθείτε ότι οι παράμετροι στην πινακίδα τεχνικών χαρακτηριστικών είναι συμβατές με τις ονομαστικές τιμές ηλεκτρικού ρεύματος της παροχής ρεύματος.
- Βεβαιωθείτε ότι η συσκευή έχει εγκατασταθεί σωστά. Οι χαλαρές ή λανθασμένες συνδέσεις στο καλώδιο τροφοδοσίας ή το φως (κατά περίπτωση), μπορούν να οδηγήσουν σε υπερθέρμανση του ακροδέκτη.
- Χρησιμοποιήστε κατάλληλο καλώδιο τροφοδοσίας.
- Μην επιτρέπετε στο καλώδιο τροφοδοσίας να μπερδεύεται.
- Βεβαιωθείτε ότι έχει εγκατασταθεί προστασία από την ηλεκτροπληξία.
- Τοποθετήστε τον συνδετήρα ανακούφισης καταπόνησης στο καλώδιο.
- Βεβαιωθείτε ότι το καλώδιο τροφοδοσίας ή το φως (κατά περίπτωση) δεν έρχεται σε επαφή με τη ζεστή συσκευή ή με ζεστά μαγειρικά σκεύη κατά τη σύνδεση της συσκευής στην πρίζα ρεύματος



- Μη χρησιμοποιείτε πολύπριζα και μπαλαντέζες.
- Προσέχετε να μην προκληθεί ζημιά στο φως τροφοδοσίας (κατά περίπτωση) ή στο καλώδιο τροφοδοσίας. Επικοινωνήστε με το Εξουσιοδοτημένο Κέντρο Σέρβις μας ή έναν ηλεκτρολόγο για την αλλαγή ενός κατεστραμμένου καλωδίου τροφοδοσίας.
- Η προστασία από ηλεκτροπληξία των υπό τάση ή μονωμένων τμημάτων πρέπει να στερεώνεται με τέτοιο τρόπο, ώστε να μην είναι δυνατή η αφαίρεσή της χωρίς εργαλεία.
- Συνδέστε το φως τροφοδοσίας στην πρίζα μόνον αφού έχει ολοκληρωθεί η εγκατάσταση. Μετά την εγκατάσταση, βεβαιωθείτε ότι είναι δυνατή η πρόσβαση στο φως τροφοδοσίας.
- Εάν η πρίζα είναι χαλαρή, μη συνδέετε το φως τροφοδοσίας.
- Μην τραβάτε το καλώδιο τροφοδοσίας για να αποσυνδέσετε τη συσκευή. Τραβάτε πάντα το φως τροφοδοσίας.
- Χρησιμοποιείτε μόνο σωστές μονωτικές διατάξεις: ασφαλειοδιακόπτες, ασφάλειες (βιδωτές ασφάλειες αφαιρούμενες από την υποδοχή), διακόπτες διαφυγής ρεύματος και ρελέ.
- Στην ηλεκτρική εγκατάσταση της συσκευής πρέπει να προβλέπεται μονωτική διάταξη που να επιτρέπει την αποσύνδεση της συσκευής από το δίκτυο ρεύματος από όλους τους πόλους. Η μονωτική διάταξη πρέπει να έχει ελάχιστη απόσταση 3 mm μεταξύ των επαφών.
- Βεβαιωθείτε ότι τα ανοίγματα αερισμού δεν είναι φραγμένα.
- Μην αφήνετε τη συσκευή χωρίς επιτήρηση όταν μαγειρεύετε.
- Θέστε τη ζώνη μαγειρέματος εκτός λειτουργίας μετά από κάθε χρήση.
- Μη βασίζεστε στον αισθητήρα σκευών.
- Μην τοποθετείτε μαχαιροπύρινα ή καπάκια μαγειρικών σκευών επάνω στις ζώνες μαγειρέματος. Μπορούν να θερμανθούν.
- Μη χρησιμοποιείτε τη συσκευή με βρεγμένα χέρια ή όταν βρίσκεται σε επαφή με νερό.
- Μη χρησιμοποιείτε τη συσκευή ως επιφάνεια εργασίας ή ως επιφάνεια αποθήκευσης αντικειμένων.
- Εάν υπάρξουν ρωγμές στην επιφάνεια της συσκευής, αποσυνδέστε αμέσως τη συσκευή από την παροχή ρεύματος. Αυτό απαιτείται για αποτροπή τυχόν ηλεκτροπληξίας.
- Οι χρήστες με βηματοδότη πρέπει να διατηρούν απόσταση τουλάχιστον 30 cm από τις επαγωγικές ζώνες μαγειρέματος όταν η συσκευή βρίσκεται σε λειτουργία.
- Όταν βάζετε φαγητό σε καυτό λάδι, μπορεί να πισιλίσει.



#### **ΠΡΟΕΙΔΟΠΟΙΗΣΗ!**

Κίνδυνος πυρκαγιάς και έκρηξης

- Τα λίπη και το λάδι απελευθερώνουν εύφλεκτους ατμούς όταν θερμαίνονται. Κρατάτε γυμνές φλόγες ή θερμά αντικείμενα μακριά από λίπη και λάδι όταν τα χρησιμοποιείτε στο μαγείρεμα.
- Οι ατμοί που απελευθερώνει το πολύ καυτό λάδι, μπορούν να προκαλέσουν ακαριαία ανάφλεξη.
- Το χρησιμοποιούμενο λάδι που περιέχει υπολείμματα τροφίμων μπορεί να προκαλέσει πυρκαγιά σε χαμηλότερη θερμοκρασία από το λάδι που χρησιμοποιείται για πρώτη φορά.
- Μην τοποθετείτε μέσα, κοντά ή επάνω στη συσκευή εύφλεκτα αντικείμενα ή αντικείμενα εμποτισμένα με εύφλεκτα προϊόντα.



#### **ΠΡΟΕΙΔΟΠΟΙΗΣΗ!**

Κίνδυνος πρόκλησης ζημιάς στη συσκευή.

## 2.3 Χρήση



#### **ΠΡΟΕΙΔΟΠΟΙΗΣΗ!**

Κίνδυνος τραυματισμού, εγκαυμάτων και ηλεκτροπληξίας.

- Αφαιρέστε όλα τα υλικά συσκευασίας, τις ετικέτες και την προστατευτική μεμβράνη (κατά περίπτωση), πριν από την πρώτη χρήση.
- Χρησιμοποιείτε αυτή τη συσκευή σε οικιακό περιβάλλον.
- Μην αλλάζετε τις προδιαγραφές αυτής της συσκευής.

- Μην τοποθετείτε ζεστά μαγειρικά σκεύη επάνω στο χειριστήριο.
- Μην τοποθετείτε το ζεστό κάλυμμα σκεύους στη γυάλινη επιφάνεια των εστιών.
- Μην αφήνετε να στεγνώσει το περιεχόμενο των μαγειρικών σκευών καθώς μαγειρεύετε.
- Προσέχετε να μην πέσουν επάνω στη συσκευή αντικείμενα ή μαγειρικά σκεύη. Η επιφάνεια μπορεί να υποστεί ζημιά.
- Μην ενεργοποιείτε τις ζώνες μαγειρέματος με άδειο μαγειρικό σκεύος ή χωρίς μαγειρικό σκεύος.
- Μην τοποθετείτε αλουμινόχαρτο επάνω στη συσκευή.
- Τα μαγειρικά σκεύη από χυτοσίδηρο, αλουμίνιο ή αυτά με φθαρμένη βάση μπορούν να χαράξουν την γυάλινη / υαλοκεραμική επιφάνεια. Πρέπει πάντα να ανασηκώνετε αυτά τα αντικείμενα όταν απαιτείται η μετακίνησή τους επάνω στην επιφάνεια μαγειρέματος.
- Αυτή η συσκευή προορίζεται μόνο για μαγειρική χρήση. Δεν πρέπει να χρησιμοποιείται για άλλες χρήσεις, όπως για θέρμανση χώρων.

## 2.4 Φροντίδα και καθάρισμα

- Καθαρίζετε τακτικά τη συσκευή για να αποτραπεί η φθορά του υλικού της επιφάνειας.
- Απενεργοποιήστε τη συσκευή και αφήστε την να κρυώσει πριν την καθαρίσετε.

- Αποσυνδέστε τη συσκευή από την ηλεκτρική παροχή πριν από τη συντήρησή.
- Μη χρησιμοποιείτε ψεκάσμο με νερό ή ατμό για το καθάρισμα της συσκευής.
- Καθαρίστε τη συσκευή με ένα υγρό μαλακό πανί. Χρησιμοποιείτε μόνο ουδέτερα απορρυπαντικά. Μη χρησιμοποιείτε λειαντικά προϊόντα, σφουγγαράκια που χαράσσουν, διαλύτες ή μεταλλικά αντικείμενα.

## 2.5 Απόρριψη



### ΠΡΟΕΙΔΟΠΟΙΗΣΗ!

Κίνδυνος τραυματισμού ή ασφυξίας.

- Επικοινωνήστε με τις δημοτικές αρχές για πληροφορίες σχετικά με τη σωστή απόρριψη της συσκευής.
- Αποσυνδέστε τη συσκευή από την παροχή ρεύματος.
- Κόψτε το καλώδιο τροφοδοσίας κοντά στη συσκευή και απορρίψτε το.

## 2.6 Σέρβις

- Για να επισκευάσετε τη συσκευή, επικοινωνήστε με ένα Εξουσιοδοτημένο Κέντρο Σέρβις.
- Χρησιμοποιείτε μόνο γνήσια ανταλλακτικά.

## 3. ΠΕΡΙΓΡΑΦΗ ΠΡΟΪΟΝΤΟΣ

### 3.1 Διάταξη επιφάνειας μαγειρέματος

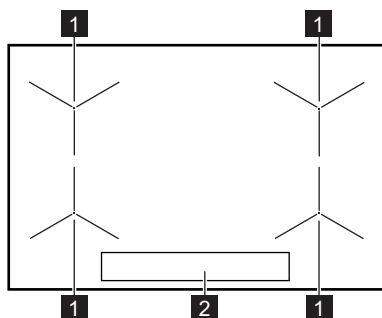





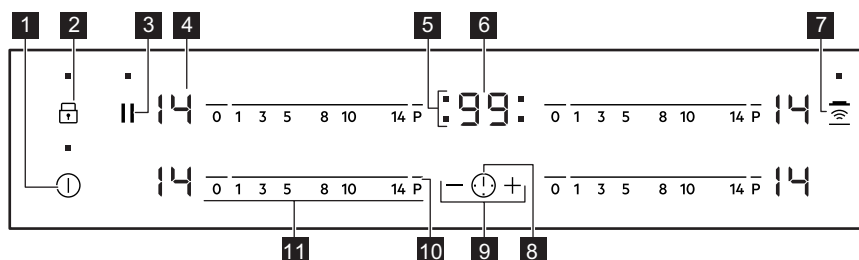



- 1** Επαγωγική ζώνη μαγειρέματος
- 2** Πίνακας χειριστηρίων

### 3.2 Διάταξη χειριστηρίου















Χρησιμοποιήστε τα πεδία αφής για τη λειτουργία της συσκευής. Οι οθόνες, οι ενδείξεις και οι ήχοι υποδεικνύουν τις λειτουργίες που είναι ενεργοποιημένες.

Πεδίο αφής	Λειτουργία	Σχόλιο
<b>1</b> ①	ΕΝΕΡΓΟΠΟΙΗΣΗ / ΑΠΕΝΕΡΓΟΠΟΙΗΣΗ	Για ενεργοποίηση και απενεργοποίηση των εστιών.
<b>2</b>	Κλείδωμα / Διάταξη ασφαλείας για παιδιά	Για κλείδωμα / ξεκλείδωμα του χειριστηρίου.
<b>3</b>	Παύση	Για ενεργοποίηση και απενεργοποίηση της λειτουργίας.
<b>4</b> -	Ένδειξη σκάλας μαγειρέματος	Για εμφάνιση της σκάλας μαγειρέματος.
<b>5</b> -	Ενδείξεις χρονοδιακόπτη για τις ζώνες μαγειρέματος	Για εμφάνιση της ζώνης για την οποία έχει ρυθμιστεί ο χρόνος.
<b>6</b> -	Ένδειξη χρονοδιακόπτη	Για εμφάνιση του χρόνου σε λεπτά.

Πεδίο αφής	Λειτουργία	Σχόλιο
 	Hob <sup>2</sup> Hood	Για ενεργοποίηση και απενεργοποίηση της χειροκίνητης επιλογής της λειτουργίας.
 	-	Για επιλογή της ζώνης μαγειρέματος.
 	-	Για αύξηση ή μείωση του χρόνου.
 	PowerBoost	Για ενεργοποίηση και απενεργοποίηση της λειτουργίας.
 -	Μπάρα χειριστήριων	Για ρύθμιση μιας σκάλας μαγειρέματος.

### 3.3 Ενδείξεις σκάλας μαγειρέματος

Ένδειξη	Περιγραφή
	Η ζώνη μαγειρέματος είναι απενεργοποιημένη.
 - 	Η ζώνη μαγειρέματος είναι ενεργοποιημένη.
	Είναι ενεργοποιημένη η επιλογή Παύση.
	Είναι ενεργοποιημένη η επιλογή Αυτόματη Θέρμανση.
	Είναι ενεργοποιημένη η επιλογή PowerBoost.
 + ψηφίο	Υπάρχει δυσλειτουργία.
 /  / 	OptiHeat Control (Ένδειξη υπολειπόμενης θερμότητας 3 σταδίων) : συνέχιση μαγειρέματος / διατήρηση θερμότητας / υπολειπόμενη θερμότητα.
	Είναι ενεργοποιημένη η επιλογή Κλειδωμα /Διάταξη ασφαλείας για παιδιά.
	Το μαγειρικό σκεύος δεν είναι σωστό ή είναι πολύ μικρό ή δεν έχει τοποθετηθεί μαγειρικό σκεύος στη ζώνη μαγειρέματος.
	Είναι ενεργοποιημένη η επιλογή Αυτόματη Απενεργοποίηση.

### 3.4 OptiHeat Control (Ένδειξη υπολειπόμενης θερμότητας 3 σταδίων)



#### ΠΡΟΕΙΔΟΠΟΙΗΣΗ!

 Υπάρχει κίνδυνος εγκαυμάτων από την υπολειπόμενη θερμότητα. Η ένδειξη υποδεικνύει το επίπεδο της υπολειπόμενης θερμότητας.

Οι επαγωγικές ζώνες μαγειρέματος παράγουν την απαιτούμενη θερμότητα για τη διαδικασία μαγειρέματος απευθείας στη βάση του μαγειρικού σκεύους. Η υαλοκεραμική επιφάνεια θερμαίνεται από τη θερμότητα του μαγειρικού σκεύους.

## 4. ΚΑΘΗΜΕΡΙΝΉ ΧΡΉΣΗ



#### ΠΡΟΕΙΔΟΠΟΙΗΣΗ!

Ανατρέξτε στα κεφάλαια σχετικά με την Ασφάλεια.

### 4.1 Ενεργοποίηση και απενεργοποίηση

Αγγίξτε το  για 1 δευτερόλεπτο για να ενεργοποιήσετε ή να απενεργοποιήσετε τις εστίες.

### 4.2 Αυτόματη Απενεργοποίηση

Η λειτουργία απενεργοποιεί αυτόματα τις εστίες, εάν:

- έχουν απενεργοποιηθεί όλες οι ζώνες μαγειρέματος,
- δεν επιλέξετε σκάλα μαγειρέματος μετά την ενεργοποίηση των εστιών,
- χύθηκε κάτι ή έχετε τοποθετήσει κάτι επάνω στο χειριστήριο για περισσότερο από 10 δευτερόλεπτα (ένα σκεύος, ένα πανί, κ.λπ.). Ακούγεται ένα ηχητικό σήμα και οι εστίες απενεργοποιούνται. Αφαιρέστε το αντικείμενο ή καθαρίστε το χειριστήριο.
- η εστία υπερθερμανθεί (π.χ. όταν στεγνώσει το περιεχόμενο κάποιου μαγειρικού σκεύους). Πριν χρησιμοποιήσετε τις εστίες ξανά, η ζώνη μαγειρέματος πρέπει να έχει κρυώσει.
- χρησιμοποιήσετε ακατάλληλο μαγειρικό σκεύος. Ανάβει το σύμβολο  και η ζώνη μαγειρέματος απενεργοποιείται αυτόματα μετά από 2 λεπτά.

- δεν απενεργοποιήσετε μια ζώνη μαγειρέματος ή δεν αλλάξετε τη σκάλα μαγειρέματος. Μετά από κάποιο χρονικό διάστημα, ανάβει η ένδειξη  και οι εστίες απενεργοποιούνται.

**Η σχέση μεταξύ της σκάλας μαγειρέματος και του χρόνου μετά τον οποίο οι εστίες απενεργοποιούνται:**

Σκάλα μαγειρέματος	Οι εστίες απενεργοποιούνται μετά από
 1 - 3	6 ώρες
4 - 7	5 ώρες
8 - 9	4 ώρες
10 - 14	1,5 ώρα

### 4.3 Σκάλα μαγειρέματος

Για να ρυθμίσετε ή να μεταβάλλετε τη σκάλα μαγειρέματος:

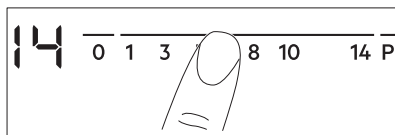

Αγγίξτε την μπάρα χειριστηρίων στη σωστή σκάλα μαγειρέματος ή μετακινήστε το δάχτυλό σας επάνω στην μπάρα χειριστηρίων μέχρι να επιτύχετε τη σωστή σκάλα μαγειρέματος.



## 4.4 Αυτόματη Θέρμανση

Ενεργοποιήστε αυτή τη λειτουργία για να επιτύχετε μια επιθυμητή σκάλα μαγειρέματος σε μικρότερο χρονικό διάστημα. Όταν είναι ενεργοποιημένη, η ζώνη λειτουργεί στην υψηλότερη ρύθμιση στην αρχή και μετά συνεχίζει να μαγειρεύει στην επιθυμητή σκάλα μαγειρέματος.

 Για να ενεργοποιήσετε τη λειτουργία, η ζώνη μαγειρέματος πρέπει να είναι κρύα.

**Για να ενεργοποιήσετε τη λειτουργία για μια ζώνη μαγειρέματος:** αγγίξτε το **P** (Ανάβει η ένδειξη ). Αγγίξτε αμέσως την επιθυμητή σκάλα μαγειρέματος. Μετά από 3 δευτερόλεπτα ανάβει η ένδειξη .

**Για να απενεργοποιήσετε τη λειτουργία:** αλλάξτε τη σκάλα μαγειρέματος.

## 4.5 PowerBoost

Αυτή η λειτουργία προσφέρει επιπλέον ισχύ στις επαγωγικές ζώνες μαγειρέματος. Η λειτουργία μπορεί να ενεργοποιηθεί για την επαγωγική ζώνη μαγειρέματος μόνο για περιορισμένο χρονικό διάστημα. Μετά την πάροδο αυτού του διαστήματος, η επαγωγική ζώνη μαγειρέματος επιστρέφει αυτόματα στην υψηλότερη σκάλα μαγειρέματος.

 Ανατρέξτε στο κεφάλαιο «Τεχνικά στοιχεία».

**Για να ενεργοποιήσετε τη λειτουργία για μια ζώνη μαγειρέματος:** αγγίξτε το **P**. Ανάβει η ένδειξη .

**Για απενεργοποίηση της λειτουργίας:** αλλάξτε τη σκάλα μαγειρέματος.

## 4.6 Χρονοδιακόπτης

### Χρονοδιακόπτης Αντίστροφης Μέτρησης

Μπορείτε να χρησιμοποιήσετε αυτή τη λειτουργία για να ρυθμίσετε το χρονικό διάστημα λειτουργίας της ζώνης μαγειρέματος μόνο για μια συγκεκριμένη περίοδο μαγειρέματος.

Ρυθμίστε πρώτα τη σκάλα μαγειρέματος για τη ζώνη μαγειρέματος και κατόπιν τη λειτουργία.



**Για να ρυθμίσετε τη ζώνη μαγειρέματος:** αγγίξτε επανειλημμένα το , μέχρι να ανάψει η ένδειξη της επιθυμητής ζώνης μαγειρέματος.

**Για ενεργοποίηση της λειτουργίας:**



αγγίξτε το  του χρονοδιακόπτη για να ρυθμίσετε τον χρόνο (00 - 99 λεπτά). Όταν η ένδειξη της ζώνης μαγειρέματος αρχίσει να αναβοσβήνει αργά, εκτελείται αντίστροφη μέτρηση.

**Για να δείτε τον υπολειπόμενο χρόνο:**

ρυθμίστε τη ζώνη μαγειρέματος με το . Η ένδειξη της ζώνης μαγειρέματος αρχίζει να αναβοσβήνει γρήγορα. Η οθόνη εμφανίζει τον υπολειπόμενο χρόνο.

**Για να αλλάξετε την ώρα:** ρυθμίστε τη ζώνη μαγειρέματος με το . Αγγίξτε το  ή το .

**Για να απενεργοποιήσετε τη λειτουργία:** ρυθμίστε τη ζώνη

μαγειρέματος με το  και αγγίξτε το . Ο υπολειπόμενος χρόνος μετρά αντίστροφα έως το 00. Η ένδειξη της ζώνης μαγειρέματος σβήνει.

 Όταν ολοκληρωθεί ο χρόνος, ακούγεται ένας ήχος και αναβοσβήνει η ένδειξη 00. Η ζώνη μαγειρέματος απενεργοποιείται.



**Για να διακόψετε τον ήχο:** αγγίξτε το .

### CountUp Timer (Το χρονόμετρο)

Μπορείτε να χρησιμοποιήσετε αυτή τη λειτουργία για να παρακολουθήσετε το χρονικό διάστημα λειτουργίας της ζώνης μαγειρέματος.

**Για να ρυθμίσετε τη ζώνη μαγειρέματος:** αγγίξτε επανειλημμένα το , μέχρι να ανάψει η ένδειξη της επιθυμητής ζώνης μαγειρέματος.

**Για ενεργοποίηση της λειτουργίας:**

αγγίξτε το  του χρονοδιακόπτη. Ανάβει η ένδειξη . Όταν η ένδειξη της ζώνης μαγειρέματος αρχίσει να αναβοσβήνει

αργά, εκτελείται μέτρηση χρόνου. Η οθόνη εναλλάσσεται ανάμεσα στην ένδειξη  $\text{M}^P$  και τον μετρηθέντα χρόνο (λεπτά).

**Για να δείτε τη διάρκεια λειτουργίας της ζώνης μαγειρέματος:** ρυθμίστε τη ζώνη μαγειρέματος με το  $\text{⏸}$ . Η ένδειξη της ζώνης μαγειρέματος αρχίζει να αναβοσβήνει γρήγορα. Η οθόνη προβάλλει τη διάρκεια λειτουργίας της ζώνης μαγειρέματος.

**Για να απενεργοποιήσετε τη λειτουργία:** ρυθμίστε τη ζώνη μαγειρέματος με το  $\text{⏸}$  και αγγίξτε το  $\text{+}$  ή το  $\text{-}$ . Η ένδειξη της ζώνης μαγειρέματος σβήνει.

### Μετρητής Λεπτών

Μπορείτε να χρησιμοποιήσετε αυτή τη λειτουργία ως **Μετρητή λεπτών** όταν οι εστίες είναι ενεργοποιημένες και οι ζώνες μαγειρέματος δεν λειτουργούν. Η ένδειξη σκάλας μαγειρέματος εμφανίζει το  $\text{0}$ .

### Για ενεργοποίηση της λειτουργίας:

αγγίξτε το  $\text{⏸}$ . Αγγίξτε το  $\text{+}$  ή το  $\text{-}$  του χρονοδιακόπτη για να ρυθμίσετε το χρόνο. Όταν ολοκληρωθεί ο χρόνος, ακούγεται ένας ήχος και αναβοσβήνει η ένδειξη **00**.

### Για να διακόψετε τον ήχο:



Η λειτουργία δεν έχει καμία επίδραση στη λειτουργία των ζωνών μαγειρέματος.

## 4.7 Παύση

Αυτή η λειτουργία ρυθμίζει όλες τις ζώνες μαγειρέματος που βρίσκονται σε λειτουργία στη χαμηλότερη σκάλα μαγειρέματος.

Όταν η λειτουργία είναι ενεργοποιημένη, όλα τα άλλα σύμβολα στα χειριστήρια είναι κλειδωμένα.

Όταν η λειτουργία είναι ενεργή, τα σύμβολα  $\text{⏸}$  και  $\text{||}$  μπορούν να χρησιμοποιηθούν. Η λειτουργία δεν διακόπτει τις λειτουργίες του χρονοδιακόπτη:  $\text{⏸}$  και  $\text{⏸}$ .

Αγγίξτε το  $\text{||}$  για να ενεργοποιήσετε τη λειτουργία.

Το  $\text{⏸}$  ανάβει. Η σκάλα μαγειρέματος χαμηλώνει στο 1.

Για να απενεργοποιήσετε τη λειτουργία, αγγίξτε το  $\text{||}$ . Επανερχεται η προηγούμενη σκάλα μαγειρέματος.

## 4.8 Κλειδωμα

Μπορείτε να κλειδώσετε το χειριστήριο ενώ οι ζώνες μαγειρέματος λειτουργούν. Αυτό αποτρέπει την ακούσια αλλαγή της σκάλας μαγειρέματος.

### Επιλέξτε πρώτα τη σκάλα μαγειρέματος.

### Για ενεργοποίηση της λειτουργίας:

αγγίξτε το  $\text{⏸}$ . Ανάβει η ένδειξη  $\text{L}$  για 4 δευτερόλεπτα. Ο χρονοδιακόπτης παραμένει σε λειτουργία.

### Για απενεργοποίηση της λειτουργίας:

αγγίξτε το  $\text{⏸}$ . Ανάβει η προηγούμενη σκάλα μαγειρέματος.



Όταν απενεργοποιήσετε τις εστίες, απενεργοποιείται και αυτή τη λειτουργία.

## 4.9 Διάταξη ασφαλείας για παιδιά

Η λειτουργία αυτή εμποδίζει την ακούσια χρήση των εστιών.

### Για ενεργοποίηση της λειτουργίας:

ενεργοποιήστε τις εστίες με το  $\text{⏸}$ . Μη ρυθμίσετε τη σκάλα μαγειρέματος.

Αγγίξτε το  $\text{⏸}$  για 4 δευτερόλεπτα. Ανάβει η ένδειξη  $\text{L}$ . Απενεργοποιήστε τις εστίες με το  $\text{⏸}$ .



### Για απενεργοποίηση της λειτουργίας:

ενεργοποιήστε τις εστίες με το  $\text{⏸}$ . Μη ρυθμίσετε τη σκάλα μαγειρέματος.





Αγγίξτε το  $\text{⏸}$  για 4 δευτερόλεπτα. Ανάβει η ένδειξη  $\text{L}$ . Απενεργοποιήστε τις εστίες με το  $\text{⏸}$ .



### Για να παρακάμψετε τη λειτουργία μόνο για μια περίοδο μαγειρέματος:

ενεργοποιήστε τις εστίες με το  $\text{⏸}$ . Ανάβει

η ένδειξη . Αγγίξτε το  για 4 δευτερόλεπτα. **Ρυθμίστε τη σκάλα μαγειρέματος εντός 10 δευτερολέπτων.** Μπορείτε να λειτουργήσετε την εστία. Όταν απενεργοποιείτε τις εστίες με το  η λειτουργία ενεργοποιείται ξανά.

#### 4.10 OffSound Control (Απενεργοποίηση και ενεργοποίηση των ήχων)

Απενεργοποιήστε τις εστίες. Αγγίξτε το  για 3 δευτερόλεπτα. Η οθόνη ανάβει και σβήνει. Αγγίξτε το  για 3 δευτερόλεπτα. Η ένδειξη  ή  ανάβει. Αγγίξτε το  του χρονοδιακόπτη για να επιλέξετε ένα από τα εξής:

-  - απενεργοποίηση των ήχων
-  - ενεργοποίηση των ήχων

Για να επιβεβαιώσετε την επιλογή σας περιμένετε μέχρι οι εστίες να απενεργοποιηθούν αυτόματα.

Όταν η λειτουργία είναι ρυθμισμένη σε , ακούτε τους ήχους μόνο όταν:

- αγγίζετε το 
- η ένδειξη Μετρητής Λεπτών μειώνεται
- η ένδειξη Χρονοδιακόπτης Αντίστροφης Μέτρησης μειώνεται
- τοποθετήσετε κάτι επάνω στο χειριστήριο.

#### 4.11 Διαχείριση ισχύος

- Οι ζώνες μαγειρέματος είναι ομαδοποιημένες σύμφωνα με την τοποθεσία και τον αριθμό των φάσεων στις εστίες. Δείτε την εικόνα.
- Η κάθε φάση έχει μέγιστη ηλεκτρική ισχύ 3.700 W.
- Η λειτουργία διαιρεί την ισχύ ανάμεσα στις ζώνες μαγειρέματος που είναι συνδεδεμένες στην ίδια φάση.
- Η λειτουργία ενεργοποιείται όταν η συνολική ηλεκτρική ισχύς των ζωνών μαγειρέματος που είναι συνδεδεμένες σε μία φάση υπερβαίνει τα 3.700 W.
- Η λειτουργία μειώνει την ισχύ στις άλλες ζώνες μαγειρέματος που είναι συνδεδεμένες στην ίδια φάση.
- Η ένδειξη σκάλας μαγειρέματος των ζωνών μαγειρέματος που μειώθηκαν

εναλλάσσεται ανάμεσα σε δύο επίπεδα.

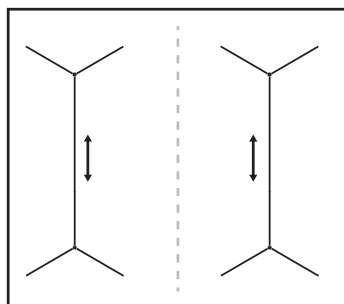

#### 4.12 Hob<sup>2</sup>Hood

Είναι μια εξελιγμένη αυτόματη λειτουργία η οποία συνδέει τις εστίες σε έναν ειδικό απορροφητήρα. Τόσο οι εστίες όσο και ο απορροφητήρας διαθέτουν πομποδέκτη υπέρυθρου σήματος. Η ταχύτητα του ανεμιστήρα καθορίζεται αυτόματα με βάση τη ρύθμιση της λειτουργίας και τη θερμοκρασία του θερμότερου μαγειρικού σκεύους στις εστίες. Μπορείτε επίσης να χειριστείτε τον ανεμιστήρα χειροκίνητα από τις εστίες.



Για τους περισσότερους απορροφητήρες το σύστημα τηλεχειρισμού είναι απενεργοποιημένο αρχικά. Ενεργοποιήστε το προτού χρησιμοποιήσετε τη λειτουργία. Για περισσότερες πληροφορίες, ανατρέξτε στο εγχειρίδιο χρήστη του απορροφητήρα.

#### Χρήση της λειτουργίας αυτόματα

Για να χρησιμοποιήσετε τη λειτουργία αυτόματα, ρυθμίστε την αυτόματη λειτουργία στη θέση H1 – H6. Οι εστίες είναι αρχικά ρυθμισμένες στη θέση H5. Ο απορροφητήρας αντιδρά όποτε χρησιμοποιείτε τις εστίες. Οι εστίες αναγνωρίζουν τη θερμοκρασία του μαγειρικού σκεύους αυτόματα και ρυθμίζουν την ταχύτητα του ανεμιστήρα.



## Αυτόματες λειτουργίες





	Αυτόμα- τος φω- τισμός	Βρα- σμός <sup>1)</sup>	Τηγάρι- σμα <sup>2)</sup>
Λειτουργία H0	Απενεργοποιημένη	Απενεργοποιημένη	Απενεργοποιημένη
Λειτουργία H1	Ενεργοποιημένη	Απενεργοποιημένη	Απενεργοποιημένη
Λειτουργία H2 <sup>3)</sup>	Ενεργοποιημένη	Ταχύτητα ανεμιστήρα 1	Ταχύτητα ανεμιστήρα 1
Λειτουργία H3	Ενεργοποιημένη	Απενεργοποιημένη	Ταχύτητα ανεμιστήρα 1
Λειτουργία H4	Ενεργοποιημένη	Ταχύτητα ανεμιστήρα 1	Ταχύτητα ανεμιστήρα 1
Λειτουργία H5	Ενεργοποιημένη	Ταχύτητα ανεμιστήρα 1	Ταχύτητα ανεμιστήρα 2
Λειτουργία H6	Ενεργοποιημένη	Ταχύτητα ανεμιστήρα 2	Ταχύτητα ανεμιστήρα 3

1) Οι εστίες ανιχνεύουν τη διαδικασία βρασμού και ενεργοποιούν την ταχύτητα του ανεμιστήρα ανάλογα με την αυτόματη λειτουργία.

2) Οι εστίες ανιχνεύουν τη διαδικασία τηγανίσματος και ενεργοποιούν την ταχύτητα του ανεμιστήρα ανάλογα με την αυτόματη λειτουργία.

3) Αυτή η λειτουργία ενεργοποιεί τον ανεμιστήρα και τον φωτισμό και δεν εξαρτάται από τη θερμοκρασία.

### Αλλαγή της αυτόματης λειτουργίας

1. Απενεργοποιήστε τη συσκευή.
2. Αγγίξτε το  για 3 δευτερόλεπτα. Η οθόνη ανάβει και σβήνει.
3. Αγγίξτε το  για 3 δευτερόλεπτα.
4. Αγγίξτε το  μερικές φορές μέχρι να εμφανιστεί η ένδειξη .
5. Αγγίξτε το  του Χρονοδιακόπτη για να επιλέξετε μια αυτόματη λειτουργία.







Για να χειριστείτε τον απορροφητήρα απευθείας από το χειριστήριό του, απενεργοποιήστε την αυτόματη λειτουργία.



Όταν ολοκληρώσετε το μαγείρεμα και απενεργοποιήσετε τις εστίες, ο ανεμιστήρας του απορροφητήρα ενδέχεται να συνεχίσει να λειτουργεί για ορισμένο χρονικό διάστημα. Μετά από αυτό το διάστημα, το σύστημα απενεργοποιεί τον ανεμιστήρα αυτόματα και σας αποτρέπει από ακούσια ενεργοποίηση του ανεμιστήρα για τα επόμενα 30 δευτερόλεπτα.

### Χειρισμός της ταχύτητας του ανεμιστήρα χειροκίνητα

Μπορείτε επίσης να χρησιμοποιήσετε τη λειτουργία χειροκίνητα. Για να το κάνετε αυτό, αγγίξτε το  ενώ οι εστίες είναι ενεργές. Αυτό απενεργοποιεί την αυτόματη λειτουργία και σας επιτρέπει να αλλάξετε την ταχύτητα του ανεμιστήρα χειροκίνητα. Όταν πιέσετε το  αυξάνετε την ταχύτητα του ανεμιστήρα κατά ένα βήμα. Όταν φτάσετε σε ένα υψηλό επίπεδο και πιέσετε ξανά το , θα θέσετε την ταχύτητα του ανεμιστήρα στη θέση 0 η οποία απενεργοποιεί τον ανεμιστήρα. Για να εκκινήσετε τον ανεμιστήρα ξανά με ταχύτητα ανεμιστήρα 1, αγγίξτε το .



Για να ενεργοποιήσετε την αυτόματη λειτουργία, απενεργοποιήστε τις εστίες και ενεργοποιήστε τις ξανά.

### Ενεργοποίηση του φωτισμού

Μπορείτε να ρυθμίσετε τις εστίες να ενεργοποιούν τον φωτισμό αυτόματα όποτε ενεργοποιείτε τις εστίες. Για να το κάνετε αυτό ρυθμίστε την αυτόματη λειτουργία στη θέση H1 – H6.



Ο φωτισμός του απορροφητήρα απενεργοποιείται 2 λεπτά μετά την απενεργοποίηση των εστιών.

## 5. ΥΠΟΔΕΪΞΕΙΣ ΚΑΙ ΣΥΜΒΟΥΛΕΣ



**ΠΡΟΕΙΔΟΠΟΙΗΣΗ!**  
Ανατρέξτε στα κεφάλαια σχετικά με την Ασφάλεια.

### 5.1 Μαγειρικό σκεύος



Στις επαγωγικές ζώνες μαγειρέματος, ένα δυνατό ηλεκτρομαγνητικό πεδίο δημιουργεί πολύ γρήγορα τη θερμότητα στο μαγειρικό σκεύος.



Χρησιμοποιείτε τις επαγωγικές ζώνες μαγειρέματος με τα κατάλληλα μαγειρικά σκεύη.

#### Υλικό μαγειρικών σκευών

- **κατάλληλο:** χυτοσίδηρος, ασάλι, ασάλι εμαγιέ, ανοξείδωτο ασάλι, με πολυστρωματικό πυθμένα (και σωστή σήμανση από τον κατασκευαστή).
- **ακατάλληλο:** αλουμίνιο, χαλκός, μπρούντζος, γυαλί, κεραμικό, πορσελάνη.

**Τα μαγειρικά σκεύη είναι κατάλληλα για επαγωγική εστία, εάν:**

- το νερό βράζει πολύ γρήγορα σε μια ζώνη ρυθμισμένη στην υψηλότερη σκάλα μαγειρέματος.
- ένας μαγνήτης έλκει τη βάση του μαγειρικού σκεύους.



Η βάση του μαγειρικού σκεύους πρέπει να έχει το μεγαλύτερο δυνατό πάχος και να είναι όσο το δυνατόν πιο επίπεδη.

#### Διαστάσεις μαγειρικών σκευών

Οι επαγωγικές ζώνες μαγειρέματος προσαρμόζονται αυτόματα στη διάσταση της βάσης του μαγειρικού σκεύους, σε κάποιο βαθμό.

Η απόδοση της ζώνης μαγειρέματος εξαρτάται από τη διάμετρο του μαγειρικού σκεύους. Ένα μαγειρικό σκεύος με μικρότερη διάμετρο από την ελάχιστη λαμβάνει μόνο ένα μέρος της ενέργειας που παράγεται από τη ζώνη μαγειρέματος.



Ανατρέξτε στο κεφάλαιο «Τεχνικά στοιχεία».

### 5.2 Οι θόρυβοι κατά τη διάρκεια της λειτουργίας

**Εάν ακούτε:**

- οξύ κρότο: τα μαγειρικά σκεύη έχουν κατασκευαστεί από διαφορετικά υλικά (κατασκευή τριών στρωμάτων).
- σφύριγμα: χρησιμοποιείτε τη ζώνη μαγειρέματος με υψηλή ισχύ και τα μαγειρικά σκεύη έχουν κατασκευαστεί από διαφορετικά υλικά (κατασκευή τριών στρωμάτων).
- βουητό: χρησιμοποιείτε υψηλή ισχύ.
- κροτάλισμα: πραγματοποιείται ηλεκτρική μεταγωγή.
- συριγμό, βόμβο: λειτουργεί ο ανεμιστήρας.

**Οι θόρυβοι αυτοί είναι φυσιολογικοί και δεν αποτελούν δυσλειτουργία των εστιών.**

### 5.3 Όκο Timer (Χρονοδιακόπτης Εξοικονόμησης Ενέργειας)

Για την εξοικονόμηση ενέργειας, η αντίσταση της ζώνης μαγειρέματος απενεργοποιείται πριν ηχησει ο χρονοδιακόπτης αντιστροφής μέτρησης. Η διαφορά στο χρόνο λειτουργίας εξαρτάται από τη σκάλα μαγειρέματος και τη διάρκεια της διαδικασίας μαγειρέματος.

### 5.4 Παραδείγματα μαγειρικών εφαρμογών

Η σχέση μεταξύ της σκάλας μαγειρέματος μιας ζώνης και της κατανάλωσής της σε ενέργεια δεν είναι γραμμική. Η αύξηση της σκάλας μαγειρέματος δεν είναι ανάλογη της αύξησης της κατανάλωσης ενέργειας. Αυτό σημαίνει ότι μια ζώνη μαγειρέματος με ενδιάμεση σκάλα μαγειρέματος καταναλώνει λιγότερη από τη μισή ενέργειά της.



Τα στοιχεία στον πίνακα είναι απλώς ενδεικτικά.

Σκάλα μαγειρέματος	Χρήση:	Χρόνος (λεπτά)	Συμβουλές
 - 1	Διατήρηση θερμοκρασίας μαγειρεμένων φαγητών.	όσος απαιτείται	Τοποθετήστε ένα καπάκι στο μαγειρικό σκεύος.
1 - 3	Σάλτσα ολλαντέζ, λιώσιμο: βούτυρο, σοκολάτα, ζελατίνα.	5 - 25	Ανακατεύετε ανά διαστήματα.
1 - 3	Χτύπημα: αφράτες ομελέτες, ψητά αυγά.	10 - 40	Μαγειρεύετε με το καπάκι.
3 - 5	Σιγανό βράσιμο ρυζιού και φαγητών με βάση το γάλα, ζέσταμα έτοιμων φαγητών.	25 - 50	Προσθέστε υγρά σε τουλάχιστον διπλάσια ποσότητα από το ρύζι, ανακατεύετε στο ενδιάμεσο τις συνταγές που περιέχουν γάλα.
5 - 7	Λαχανικά, ψάρι και κρέας στον ατμό.	20 - 45	Προσθέστε μερικές κουταλιές υγρού.
7 - 9	Πατάτες στον ατμό.	20 - 60	Χρησιμοποιήστε το πολύ ¼ l νερό για 750 g πατάτες.
7 - 9	Μαγείρεμα μεγαλύτερων ποσοτήτων τροφίμων, σούπες και φαγητά κατσαρόλας.	60 - 150	Έως 3 l υγρό συν τα υλικά.
9 - 12	Ρόδισμα στο τηγάνι: σνίτσελ, μοσχάρι <i>coqdon bleu</i> , παιδάκια, κεφτεδάκια, λουκάνικα, συκώτι, κουρκούτι, αυγά, τηγανίτες, ντόνατς.	όσος απαιτείται	Γυρίστε από την άλλη πλευρά μόλις περάσει ο μισός χρόνος.
12 - 13	Δυνατό τηγάνισμα, πατατοκροκέτες, κομμάτια παντσέτας, μπριζόλες.	5 - 15	Γυρίστε από την άλλη πλευρά μόλις περάσει ο μισός χρόνος.
14	Βράσιμο νερού, βράσιμο ζυμαρικών, σοτάρισμα κρέατος (γκούλας, κρέας στην κατσαρόλα), τηγανιές πατάτες.		
<b>P</b>	Βράσιμο μεγάλης ποσότητας νερού. Ενεργοποιείται η λειτουργία PowerBoost.		

## 5.5 Υποδείξεις και Συμβουλές για Hob<sup>2</sup>Hood

Όταν χρησιμοποιείτε την εστία με τη λειτουργία:

- Προστατέψτε το πλαίσιο του απορροφητήρα από το άμεσο ηλιακό φως.
- Μην κατευθύνετε φωτισμό από λαμπήρα αλογόνου στο πλαίσιο του απορροφητήρα.

- Μην καλύπτετε το πλαίσιο των εστιών.
- Μη διακόπτετε το σήμα ανάμεσα στις εστίες και τον απορροφητήρα (για παράδειγμα με το χέρι ή κάποια χειρολαβή μαγειρικού σκεύους). Δείτε την εικόνα.

**Ο απορροφητήρας στην εικόνα είναι μόνο για παράδειγμα.**

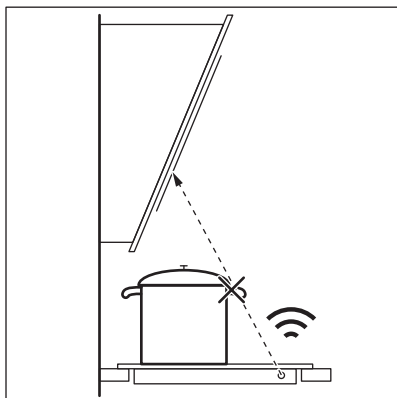

- i** Άλλες τηλεχειριζόμενες συσκευές ενδέχεται να παρεμποδίσουν το σήμα. Μη χρησιμοποιείτε άλλες τηλεχειριζόμενες συσκευές ταυτόχρονα με τη λειτουργία των εστιών.

## Απορροφητήρες με τη λειτουργία Hob<sup>2</sup>Hood

Για να ανακαλύψετε την πλήρη γκάμα απορροφητήρων που είναι συμβατοί με αυτή τη λειτουργία επισκεφτείτε την τοποθεσία μας στο web για τους καταναλωτές. Οι απορροφητήρες AEG που είναι συμβατοί με αυτή τη λειτουργία πρέπει να φέρουν το σύμβολο .

## 6. ΦΡΟΝΤΙΔΑ ΚΑΙ ΚΑΘΑΡΙΣΜΑ



**ΠΡΟΕΙΔΟΠΟΙΗΣΗ!**  
Ανατρέξτε στα κεφάλαια σχετικά με την Ασφάλεια.

### 6.1 Γενικές πληροφορίες

- Καθαρίζετε τις εστίες μετά από κάθε χρήση.
- Χρησιμοποιείτε πάντα μαγειρικά σκεύη με καθαρή βάση.
- Οι γρατσουνιές ή οι σκούροι λεκέδες στην επιφάνεια δεν επηρεάζουν τη λειτουργία των εστιών.
- Χρησιμοποιήστε ένα ειδικό καθαριστικό, κατάλληλο για την επιφάνεια της εστίας.
- Χρησιμοποιήστε μια ειδική ξύστρα για το γυαλί.

### 6.2 Καθαρισμός των εστιών

- **Αφαιρέστε αμέσως:** λιωμένο πλαστικό, πλαστική μεμβράνη, ζάχαρη και φαγητά που περιέχουν

ζάχαρη. Σε αντίθετη περίπτωση, η βρωμιά μπορεί να προκαλέσει βλάβη στις εστίες. Προσέχετε ώστε να μην προκληθούν εγκαύματα. Τοποθετήστε την ειδική ξύστρα στη γυάλινη επιφάνεια υπό οξεία γωνία και μετακινήστε τη λεπίδα επάνω στην επιφάνεια.

- **Αφαιρέστε από τις εστίες όταν έχουν κρυσταλλώσει επαρκώς:** δακτυλίους από άλατα, δακτυλίους λεκέδων από νερό, λεκέδες από λίπη, γυαλιστερούς μεταλλικούς αποχρωματισμούς. Καθαρίστε την εστία με ένα υγρό πανί και λίγο μη διαβρωτικό απορρυπαντικό. Μετά τον καθαρισμό, στεγνώστε τις εστίες με ένα μαλακό πανί.
- **Αφαιρέστε τον μεταλλικό γυαλιστερό αποχρωματισμό:** χρησιμοποιήστε ένα διάλυμα νερού με ζύδι και καθαρίστε τη γυάλινη επιφάνεια με ένα βρεγμένο πανί.

## 7. ΑΝΤΙΜΕΤΩΠΙΣΗ ΠΡΟΒΛΗΜΑΤΩΝ







### ΠΡΟΕΙΔΟΠΟΙΗΣΗ!

Ανατρέξτε στα κεφάλαια σχετικά με την Ασφάλεια.

### 7.1 Τι να κάνετε αν...

Πρόβλημα	Πιθανή αιτία	Αντιμετώπιση
Δεν μπορείτε να ενεργοποιήσετε ή να λειτουργήσετε τις εστίες.	Οι εστίες δεν είναι συνδεδεμένες σε ηλεκτρική παροχή ή δεν είναι σωστά συνδεδεμένες.	Ελέγξτε εάν οι εστίες είναι σωστά συνδεδεμένες στην ηλεκτρική παροχή. Ανατρέξτε στο διάγραμμα σύνδεσης.
	Έχει καεί η ασφάλεια.	Ελέγξτε αν η ασφάλεια είναι η αιτία της δυσλειτουργίας. Αν η ασφάλεια πέφτει επανειλημμένα, επικοινωνήστε με έναν πιστοποιημένο ηλεκτρολόγο.
	Μη ρυθμίσετε σκάλα μαγειρέματος για 10 δευτερόλεπτα.	Ενεργοποιήστε τις εστίες ξανά και ρυθμίστε τη σκάλα μαγειρέματος σε λιγότερο από 10 δευτερόλεπτα.
	Αγγίξατε ταυτόχρονα 2 ή περισσότερα πεδία αφής.	Αγγίξτε μόνο ένα πεδίο αφής.
	Είναι ενεργοποιημένη η επιλογή Παύση.	Ανατρέξτε στο κεφάλαιο «Καθημερινή χρήση».
	Υπάρχουν υπολείμματα νερού ή κηλίδες από λίπη στο χειριστήριο.	Καθαρίστε το χειριστήριο.
Ακούγεται ένα ηχητικό σήμα και οι εστίες απενεργοποιούνται.	Καλύψατε ένα ή περισσότερα πεδία αφής με κάποιο αντικείμενο.	Αφαιρέστε το αντικείμενο από τα πεδία αφής.
Ακούγεται ένα ηχητικό σήμα όταν απενεργοποιούνται οι εστίες.	Οι εστίες απενεργοποιούνται.	Αφαιρέστε το αντικείμενο από το πεδίο αφής.
	Τοποθετήσατε ένα αντικείμενο επάνω στο πεδίο αφής ①.	
Δεν ανάβει η ένδειξη υπολειπόμενης θερμότητας.	Η ζώνη δεν είναι ζεστή επειδή λειτουργησε μόνο για σύντομο χρονικό διάστημα ή ο αισθητήρας έχει υποστεί ζημιά.	Εάν η ζώνη λειτουργησε για αρκετό διάστημα για να είναι ζεστή, επικοινωνήστε με ένα Εξουσιοδοτημένο Κέντρο Σέρβις.

Πρόβλημα	Πιθανή αιτία	Αντιμετώπιση
Η λειτουργία Hob <sup>2</sup> Hood δεν λειτουργεί.	Έχετε καλύψει το χειριστήριο.	Αφαιρέστε το αντικείμενο από το χειριστήριο.
Η λειτουργία Αυτόματη Θέρμανση δεν λειτουργεί.	Η ζώνη είναι ζεστή.  Έχει ρυθμιστεί η υψηλότερη σκάλα μαγειρέματος.	Περιμένετε να κρυώσει αρκετά η ζώνη.  Η υψηλότερη σκάλα μαγειρέματος έχει την ίδια ισχύ με τη λειτουργία.
Η σκάλα μαγειρέματος αλλάζει εναλλάξ μεταξύ δύο επιπέδων.	Είναι ενεργοποιημένη η επιλογική Διαχείριση ισχύος.	Ανατρέξτε στο κεφάλαιο «Καθημερινή χρήση».
Τα πεδία αφής έχουν θερμανθεί.	Το μαγειρικό σκεύος είναι πολύ μεγάλο ή το έχετε τοποθετήσει πολύ κοντά στα χειριστήρια.	Τοποθετείτε τα μεγάλα μαγειρικά σκεύη στις πίσω ζώνες εάν είναι δυνατό.
Δεν υπάρχει ήχος όταν αγγίζετε τα πεδία αφής του χειριστηρίου.	Οι ήχοι είναι απενεργοποιημένοι.	Ενεργοποιήστε τους ήχους. Ανατρέξτε στο κεφάλαιο «Καθημερινή χρήση».
Ανάβει η ένδειξη  .	Είναι ενεργοποιημένη η επιλογική Διάταξη ασφαλείας για παιδιά ή Κλειδωμα.	Ανατρέξτε στο κεφάλαιο «Καθημερινή χρήση».
Ανάβει η ένδειξη  .	Δεν έχει τοποθετηθεί μαγειρικό σκεύος στη ζώνη.	Τοποθετήστε ένα μαγειρικό σκεύος στη ζώνη.
	Το μαγειρικό σκεύος είναι ακατάλληλο.	Χρησιμοποιήστε κατάλληλο μαγειρικό σκεύος. Ανατρέξτε στο κεφάλαιο «Υποδείξεις και συμβουλές».
	Η διάμετρος της βάσης του μαγειρικού σκεύους είναι πολύ μικρή για τη ζώνη.	Χρησιμοποιείτε μαγειρικά σκεύη με σωστές διαστάσεις. Ανατρέξτε στο κεφάλαιο «Τεχνικά χαρακτηριστικά».
Ανάβει η ένδειξη  μαζί με έναν αριθμό.	Παρουσιάστηκε σφάλμα στις εστίες.	Απενεργοποιήστε τις εστίες και ενεργοποιήστε τις ξανά μετά από 30 δευτερόλεπτα.  Αν η ένδειξη  εμφανιστεί ξανά, αποσυνδέστε τις εστίες από την ηλεκτρική παροχή. Μετά από 30 δευτερόλεπτα, συνδέστε και πάλι τις εστίες. Αν το πρόβλημα επιμένει, επικοινωνήστε με ένα Εξουσιοδοτημένο Κέντρο Σέρβις.

Πρόβλημα	Πιθανή αιτία	Αντιμετώπιση
Ακούγεται ένας συνεχόμενος ήχος μπιπ.	Η ηλεκτρική σύνδεση είναι λανθασμένη.	Αποσυνδέστε τις εστίες από την ηλεκτρική παροχή. Ζητήστε από έναν πιστοποιημένο ηλεκτρολόγο να ελέγξει την εγκατάσταση.

## 7.2 Αν δεν μπορείτε να αντιμετωπίσετε το πρόβλημα...

Εάν δεν μπορείτε να αντιμετωπίσετε το πρόβλημα μόνοι σας, επικοινωνήστε με τον αντιπρόσωπό μας ή το Εξουσιοδοτημένο Κέντρο Σέρβις. Αναφέρετε τα στοιχεία από την πινακίδα τεχνικών χαρακτηριστικών. Αναφέρετε επίσης τον τριψήφιο κωδικό για την υαλοκεραμική εστία (βρίσκεται στη γωνία

της γυάλινης επιφάνειας) και το μήνυμα σφάλματος που εμφανίζεται. Βεβαιωθείτε ότι έχετε θέσει σε λειτουργία σωστά τις εστίες. Στην περίπτωση εσφαλμένων χειρισμών, η επιδιόρθωση από τον τεχνικό ή τον αντιπρόσωπο θα χρεώνεται κανονικά ακόμη και όταν δεν έχει λήξει η περίοδος εγγύησης. Οι οδηγίες σχετικά με το Κέντρο Σέρβις και οι όροι της εγγύησης βρίσκονται στο βιβλιαράκι της εγγύησης.

## 8. ΕΓΚΑΤΑΣΤΑΣΗ



### ΠΡΟΕΙΔΟΠΟΙΗΣΗ!

Ανατρέξτε στα κεφάλαια σχετικά με την Ασφάλεια.

### 8.1 Πριν από την εγκατάσταση

Προτού εγκαταστήσετε τις εστίες, σημειώστε τις παρακάτω πληροφορίες από την πινακίδα τεχνικών χαρακτηριστικών. Η πινακίδα τεχνικών χαρακτηριστικών βρίσκεται στο κάτω μέρος των εστιών.

Αριθμός  
σειράς .....

### 8.2 Εντοιχιζόμενες εστίες

Χρησιμοποιείτε τις εντοιχιζόμενες εστίες μόνο μετά την εγκατάστασή τους σε σωστά κατασκευασμένα εντοιχιζόμενα ντουλάπια και πάγκους εργασίας που πληρούν τα ισχύοντα πρότυπα.

### 8.3 Καλώδιο σύνδεσης

- Οι εστίες παρέχονται με καλώδιο σύνδεσης.
- Για αντικατάσταση καλωδίου ρεύματος που έχει φθαρεί χρησιμοποιήστε τον

ακόλουθο τύπο καλωδίου: H05V2V2-F το οποίο είναι ανθεκτικό σε θερμοκρασία 90°C ή υψηλότερη. Επικοινωνήστε με το τοπικό Κέντρο Σέρβις.

### 8.4 Συναρμολόγηση

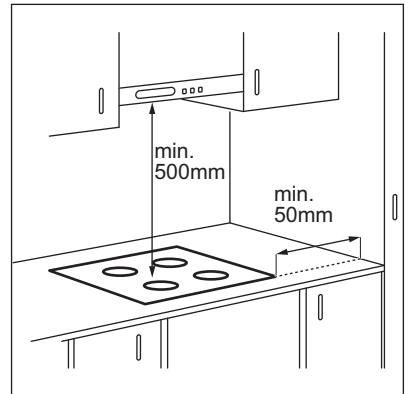

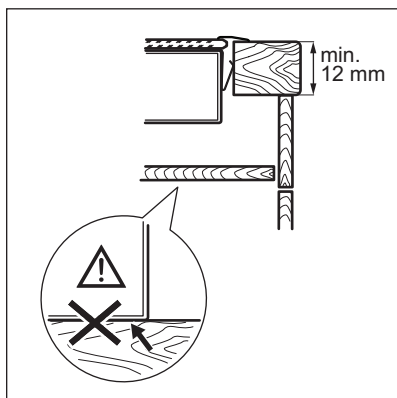
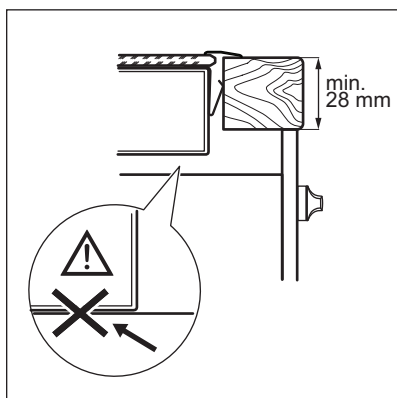
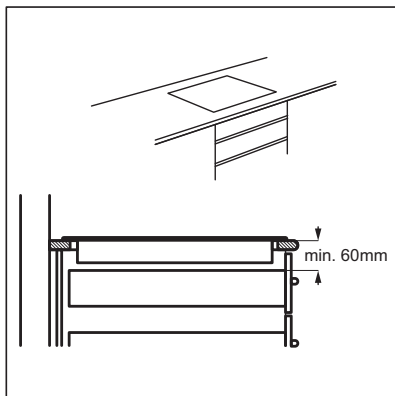
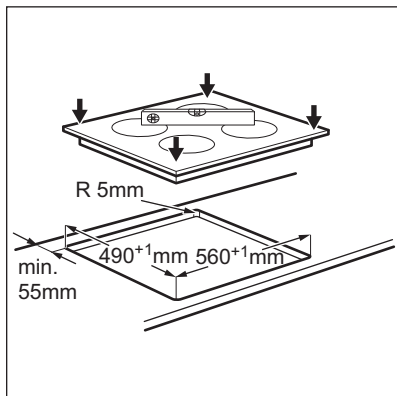



## 9. ΤΕΧΝΙΚΑ ΧΑΡΑΚΤΗΡΙΣΤΙΚΑ

### 9.1 Πινακίδα τεχνικών χαρακτηριστικών

Μοντέλο IKB64431XB  
 Τύπος 61 B4A 00 AA  
 Επαγωγή 7.35 kW  
 Αρ.Σειρ. ....  
 AEG

Κωδικός προϊόντος PNC 949 597 314 00  
 220 - 240 V / 400 V 2N 50 - 60 Hz  
 Κατασκευάστηκε στη Γερμανία  
 7.35 kW



### 9.2 Χαρακτηριστικά ζωνών μαγειρέματος

Ζώνη μαγειρέματος	Ονομαστική ισχύς (μέγιστη σκάλα μαγειρέματος) [W]	PowerBoost [W]	PowerBoost μέγιστη διάρκεια [λεπτά]	Διάμετρος μαγειρικού σκεύους [mm]
Εμπρός αριστερά	2300	3700	10	180 - 210
Πίσω αριστερά	1800	2800	10	145 - 180
Εμπρός δεξιά	1400	2500	4	125 - 145
Πίσω δεξιά	1800	2800	10	145 - 180

Η ισχύς των ζωνών μαγειρέματος μπορεί να διαφέρει σε κάποιο μικρό εύρος από τα δεδομένα του πίνακα. Μεταβάλλεται ανάλογα με το υλικό και τις διαστάσεις των μαγειρικών σκευών.

Για βέλτιστα μαγειρικά αποτελέσματα μη χρησιμοποιείτε μαγειρικά σκεύη μεγαλύτερης διαμέτρου από αυτήν που αναφέρεται στον πίνακα.

## 10. ΕΝΕΡΓΕΙΑΚΉ ΑΠΟΔΟΣΗ

### 10.1 Πληροφορίες προϊόντος σύμφωνα με τον κανονισμό της ΕΕ EU 66/2014

Αναγνωριστικό μοντέλου	IKB64431XB		
Τύπος εστιών	Εντοιχιζόμενες εστίες		
Πλήθος ζωνών μαγειρέματος	4		
Τεχνολογία θέρμανσης	Επαγωγή		
Διάμετρος κυκλικών ζωνών μαγειρέματος (Ø)	Εμπρός αριστερά	21,0 cm	
	Πίσω αριστερά	18,0 cm	
	Εμπρός δεξιά	14,5 cm	
	Πίσω δεξιά	18,0 cm	

Κατανάλωση ενέργειας ανά ζώνη μαγειρέματος (EC electric cooking)	Εμπρός αριστερά Πίσω αριστερά Εμπρός δεξιά Πίσω δεξιά	178,4 Wh / kg 174,4 Wh / kg 183,2 Wh / kg 184,9 Wh / kg
Κατανάλωση ενέργειας από την εστία (EC electric hob)		180,2 Wh / kg

EN 60350-2 - Οικιακές ηλεκτρικές συσκευές μαγειρέματος - Μέρος 2: Εστίες - Μέθοδοι μέτρησης απόδοσης

## 10.2 Εξοικονόμηση ενέργειας

Μπορείτε να εξοικονομήσετε ενέργεια κατά τη διάρκεια του καθημερινού μαγειρέματος αν ακολουθήσετε τις παρακάτω συμβουλές.

- Όταν ζεσταίνετε νερό, χρησιμοποιείτε μόνο την ποσότητα που χρειάζεστε.
- Εάν είναι δυνατόν, σκεπάζετε πάντα τα μαγειρικά σκεύη με το καπάκι τους.

- Πριν ενεργοποιήσετε τη ζώνη μαγειρέματος, τοποθετήστε επάνω της το μαγειρικό σκεύος.
- Τοποθετείτε τα μικρότερα μαγειρικά σκεύη στις μικρότερες ζώνες μαγειρέματος.
- Τοποθετείτε τα μαγειρικά σκεύη απευθείας στο κέντρο της ζώνης μαγειρέματος.
- Χρησιμοποιήστε την υπολειπόμενη θερμότητα για να διατηρήσετε ζεστό το φαγητό ή να το αφήσετε να χυλώσει.

## 11. ΠΕΡΙΒΑΛΛΟΝΤΙΚΑ ΘΕΜΑΤΑ

Ανακυκλώστε τα υλικά που φέρουν το σύμβολο . Τοποθετήστε τα υλικά συσκευασίας σε κατάλληλα δοχεία για ανακύκλωση. Συμβάλετε στην προστασία του περιβάλλοντος και της ανθρώπινης υγείας ανακυκλώνοντας τις άχρηστες ηλεκτρικές και ηλεκτρονικές συσκευές.

Μην απορρίπτετε με τα οικιακά απορρίμματα συσκευές που φέρουν το σύμβολο . Επιστρέψτε το προϊόν στην τοπική σας μονάδα ανακύκλωσης ή επικοινωνήστε με τη δημοτική αρχή.

## OBSAH

1. BEZPEČNOSTNÉ INFORMÁCIE.....	43
2. BEZPEČNOSTNÉ POKYNY.....	45
3. POPIS VÝROBKU.....	48
4. KAŽDODENNÉ POUŽÍVANIE.....	50
5. TIPY A RADY.....	54
6. OŠETROVANIE A ČISTENIE.....	56
7. RIEŠENIE PROBLÉMOV.....	57
8. INŠTALÁCIA.....	59
9. TECHNICKÉ ÚDAJE.....	60
10. ENERGETICKÁ ÚČINNOSŤ.....	61

## NAJLEPŠIE VÝSLEDKY

Ďakujeme vám, že ste si vybrali tento výrobok značky AEG. Vyrobili sme ho tak, aby vám poskytoval perfektný výkon mnoho rokov, a s inovatívnymi technológiami, ktoré vám uľahčia život – to sú vlastnosti, ktoré pri bežných spotrebičoch často nenájdete. Venujte, prosím, niekoľko minút tomuto návodu a dôkladne si ho prečítajte, aby ste svoj spotrebič mohli využívať čo najlepšie. Navštívte našu internetovú stránku, kde nájdete:



Tipy na používanie, brožúry, pokyny na riešenie problémov a informácie o údržbe:

**[www.aeg.com/webselfservice](http://www.aeg.com/webselfservice)**



Zaregistrujte si výrobok a využívajte ešte lepšie služby:

**[www.registreaeg.com](http://www.registreaeg.com)**



Môžete si kúpiť príslušenstvo, spotrebný materiál a originálne náhradné diely pre váš spotrebič:

**[www.aeg.com/shop](http://www.aeg.com/shop)**

## STAROSTLIVOSŤ A SLUŽBY ZÁKAZNÍKOM

Odporúčame, aby ste používali originálne náhradné diely.

Keď budete kontaktovať autorizované servisné stredisko, nezabudnite si pripraviť nasledujúce údaje: Model, číslo výrobku, sériové číslo.

Tieto informácie nájdete na typovom štítku.

 Varovanie/upozornenie – Bezpečnostné pokyny

 Všeobecné informácie a tipy

 Ochrana životného prostredia

Vyhradzujeme si právo na zmeny bez predchádzajúceho upozornenia.

### 1. BEZPEČNOSTNÉ INFORMÁCIE

Pred inštaláciou a používaním spotrebiča si pozorne prečítajte priložený návod na používanie. Výrobca nezodpovedá za telesnú ujmu ani za škody spôsobené nesprávnou montážou alebo používaním. Tieto pokyny

uskladnite na bezpečnom a prístupnom mieste, aby ste do nich mohli v budúcnosti nahliadnuť.

## 1.1 Bezpečnosť detí a zraniteľných osôb

- Tento spotrebič smú používať deti staršie ako 8 rokov a osoby so zníženou fyzickou, zmyslovou alebo psychickou spôsobilosťou alebo nedostatkom skúseností a znalostí, iba ak sú pod dozorom zodpovednej osoby alebo ak boli zodpovednou osobou poučené o bezpečnom používaní spotrebiča a rozumejú prípadným rizikám.
- Nedovoľte, aby sa deti hrali so spotrebičom.
- Obaly vždy uschovajte mimo dosah detí a náležite ich zlikvidujte.
- Nedovoľte deťom ani domácim zvieratám priblížiť sa k spotrebiču, keď pracuje alebo keď sa chladí. Prístupné časti sú horúce.
- Ak má spotrebič detskú poistku, mala by byť zapnutá.
- Deti nesmú spotrebič bez dozoru čistiť ani vykonávať žiadnu údržbu na spotrebiči.
- Deti do 3 rokov vrátane sa nesmú nikdy približovať k spotrebiču, keď je v prevádzke.

## 1.2 Všeobecné bezpečnostné pokyny

- VAROVANIE: Spotrebič a jeho prístupné časti sa počas používania môžu značne zahriať. Nedotýkajte sa ohrevných článkov. Deti do 8 rokov smú mať prístup k spotrebiču iba ak sú nepretržite pod dohľadom zodpovednej osoby.
- Spotrebič nepoužívajte prostredníctvom externého časovača ani samostatného diaľkového ovládania.
- VAROVANIE: Varenie na oleji alebo tuku na varnom paneli bez dohľadu môže byť nebezpečné a môže spôsobiť požiar.
- NIKDY sa nepokúšajte zahasť oheň vodou, ale vypnite spotrebič a potom zakryte plameň, napr. pokrievkou alebo nehorľavou pokrývkou.

- **UPOZORNENIE:** Proces prípravy jedla musí byť pod dozorom. Krátkodobý proces prípravy jedla si vyžaduje nepretržitý dozor.
- **VAROVANIE:** Nebezpečenstvo požiaru: Na varnom povrchu nenechávajte žiadne predmety.
- Kovové predmety, napríklad nože, vidličky, lyžice a pokrievky by sa nemali klásť na povrch varného panela, pretože sa môžu zahriať.
- Na čistenie spotrebiča nepoužívajte parné čističe.
- Varný panel vypínajte po každom použití jeho ovládacími prvkami. Nespoliehajte sa na funkciu rozpoznávania varnej nádoby.
- Ak je sklokeramický/sklenený povrch prasknutý, vypnite spotrebič a odpojte ho z elektrickej siete. V prípade zapojenia spotrebiča do elektrickej siete priamo pomocou spojovacej skrinky odobraním poistky odpojte spotrebič od sieťového napájania. V oboch prípadoch kontaktujte autorizované servisné stredisko.
- Ak je poškodený elektrický napájací kábel, musíte ho dať vymeniť u výrobcu, v autorizovanom servise alebo kvalifikovanej osobe, aby sa predišlo nebezpečenstvu.
- **VAROVANIE:** Používajte iba také ochranné lišty varného panela, ktoré navrhol výrobca kuchynského spotrebiča, alebo ich výrobca kuchynského spotrebiča uvádza ako vhodné v návode na použitie, alebo ochranné lišty varného panela zahrnuté v spotrebiči. Použitie nevhodných ochranných líšt môže spôsobiť nehody.

## 2. BEZPEČNOSTNÉ POKYNY

### 2.1 Inštalácia



**VAROVANIE!**  
Tento spotrebič smie nainštalovať iba kvalifikovaná osoba.



**VAROVANIE!**  
Hrozí nebezpečenstvo zranenia alebo poškodenia spotrebiča.

- Odstráňte všetok obalový materiál.
- Poškodený spotrebič neinštalujte ani nepoužívajte.

- Dodržiavajte pokyny pre inštaláciu dodané so spotrebičom.
- Dodržiavajte požadovanú minimálnu vzdialenosť od iných spotrebičov a nábytku.
- Vždy dávajte pozor, ak presúvate spotrebič, pretože je ťažký. Vždy používajte ochranné rukavice a uzavretú obuv.
- Plochy výrezu utesnite tesniacim materiálom, aby ste predišli vydatiu spôsobenému vlhkosťou.
- Spodnú časť spotrebiča chráňte pred parou a vlhkosťou.
- Spotrebič neinštalujte vedľa dverí ani pod okno. Predídete tak zhodeniu horúceho kuchynského riadu zo spotrebiča pri otvorení dverí alebo okna.
- Každý spotrebič má v dolnej časti chladiace ventilátory.
- Ak je spotrebič nainštalovaný nad zásuvkou:
  - Neskladujte v nej malé kusky alebo hárky papiera, ktoré by sa mohli vtiahnuť, pretože by mohli poškodiť chladiace ventilátory alebo ovplyvniť činnosť chladiaceho systému.
  - Medzi spodkom spotrebiča a predmetmi skladovanými v zásuvke zachovajte vzdialenosť minimálne 2 cm.
- Použite vhodný elektrický sieťový kábel.
- Elektrické sieťové káble sa nesmú zamotať.
- Skontrolujte, či je nainštalovaná ochrana proti zásahu elektrickým prúdom.
- Použite káblovú svorku na odľahčenie ťahu.
- Ak zapojíte nejaký elektrický spotrebič do elektrickej siete v blízkosti, dajte na to, aby sa sieťový kábel alebo zástrčka (ak je k dispozícii) nedotýkala horúceho varného spotrebiča alebo horúcej varnej nádoby.
- Nepoužívajte viaczásuvkové adaptéry a predlžovacie káble.
- Uistite sa, že zástrčka (ak sa používa) alebo prírodný elektrický kábel nie sú poškodené. Ak treba vymeniť poškodený sieťový kábel, kontaktujte náš autorizovaný servis alebo elektrikára.
- Zariadenie na ochranu pred dotyk elektrických častí pod napätím a izolovaných častí treba namontovať tak, aby sa nedalo odstrániť bez nástrojov.
- Sieťovú zástrčku pripojte do sieťovej zásuvky až po dokončení inštalácie. Po inštalácii sa uistite, že máte prístup k sieťovej zástrčke.
- Ak je sieťová zásuvka uvoľnená, nezapájajte do nej sieťovú zástrčku.
- Spotrebič neodpájajte potiahnutím za sieťové káble. Vždy ťahajte za zástrčku.
- Použite iba správne odpájacie zariadenia: ochranné ističe alebo poistky (skrutkovacie poistky treba vybrať z držiaka), uzemnenia a stykače.
- Elektrická sieť v domácnosti musí mať odpájacie zariadenie, ktoré umožní odpojenie spotrebiča od elektrickej siete na všetkých póloch. Vzdialenosť kontaktov odpájacieho zariadenia musí byť minimálne 3 mm.

## 2.2 Zapojenie do elektrickej siete



### VAROVANIE!

Hrozí nebezpečenstvo požiaru a zásahu elektrickým prúdom.

- Všetky elektrické zapojenia by mal vykonať kvalifikovaný elektroinštalatér.
- Spotrebič musí byť uzemnený.
- Pred akýmkoľvek zásahom odpojte spotrebič od elektrickej siete.
- Uistite sa, že parametre na typovom štítku sú kompatibilné s elektrickým napätím zdroja napájania.
- Skontrolujte, či je spotrebič správne nainštalovaný. Uvoľnený a nesprávny elektrický sieťový kábel alebo zástrčka (ak sa používa) môže spôsobiť nadmerné zohriatie zásuvky.

## 2.3 Použitie



### VAROVANIE!

Hrozí nebezpečenstvo zranenia, popálenín alebo zásahu elektrickým prúdom.

- Pred prvým použitím odstráňte zo spotrebiča všetky obaly, značenia a ochrannú fóliu (ak je použitá).
- Tento spotrebič používajte v domácom prostredí.
- Nemeňte technické charakteristiky tohto spotrebiča.
- Zabezpečte, aby boli vetracie otvory voľné.
- Počas činnosti nenechávajte spotrebič bez dozoru.
- Po každom použití varnú zónu vypnite.
- Nespoliehajte sa na detektor varnej nádoby.
- Na varné zóny nekladte príbor ani pokrievky. Môžu sa zohriať.
- Spotrebič nepoužívajte, keď máte mokré ruky, ani keď je v kontakte s vodou.
- Nepoužívajte spotrebič ako pracovný alebo odkladací povrch.
- Ak je povrch spotrebiča popraskaný, ihneď odpojte spotrebič z elektrickej siete. Predídete tak zásahu elektrickým prúdom.
- Keď je spotrebič v prevádzke, používateľa s kardiostimulátorom musia udržiavať vzdialenosť od indukčných varných zón minimálne 30 cm.
- Keď vkladáte pokrm do horúceho oleja, môže olej vyprsknúť.



### VAROVANIE!

Riziko požiaru a výbuchu.

- Tuky a oleje môžu pri zohriatí uvoľňovať horľavé výpary. Pri príprave pokrmov musia byť plamene alebo horúce predmety v dostatočnej vzdialenosti od tukov a olejov.
- Výpary, ktoré sa uvoľňujú z veľmi horúcich olejov, môžu spôsobiť spontánne vznietenie.
- Použitý olej, ktorý môže obsahovať zvyšky pokrmov, môže spôsobiť požiar pri nižšej teplote ako nový olej.
- Horľavé produkty alebo predmety, ktoré obsahujú horľavé látky,

nekladajte do spotrebiča, do jeho blízkosti ani naň.



### VAROVANIE!

Hrozí nebezpečenstvo poškodenia spotrebiča.

- Horúci kuchynský riad nenechávajte na ovládacom paneli.
- Na sklenený povrch varného panela nekladte horúcu pokrievku varnej nádoby.
- Obsah kuchynského riadu nenechajte vyvrieť.
- Dávajte pozor, aby na spotrebič nespadli predmety alebo kuchynský riad. Mohlo by dôjsť k poškodeniu povrchu spotrebiča.
- Varné zóny nikdy nepoužívajte s prázdny kuchynským riadom ani bez riadu.
- Na spotrebič nedávajte allobal.
- Riad vyrobený z liatiny, hliníka alebo s poškodeným dnom môže spôsobiť poškriabanie skla / sklokeramiky. Pri premiestňovaní týchto predmetov po varnom povrchu ich vždy nadvihnite.
- Tento spotrebič je určený iba na varenie. Nesmie byť použitý na iné účely, napríklad na vykurovanie miestnosti.

## 2.4 Ošetrovanie a čistenie

- Spotrebič pravidelne čistite, aby ste predišli znehodnoteniu povrchového materiálu.
- Pred čistením spotrebič vypnite a nechajte vychladnúť.
- Pred údržbou spotrebič odpojte od elektrickej siete.
- Na čistenie spotrebiča nepoužívajte prúd vody ani paru.
- Spotrebič čistite vlhkou mäkkou handričkou. Používajte iba neutrálne saponáty. Nepoužívajte abrazívne prostriedky, drôtenky, rozpúšťadlá ani kovové predmety.

## 2.5 Likvidácia



### VAROVANIE!

Nebezpečenstvo poranenia alebo udusenía.

- Informácie o správnej likvidácii spotrebiča vám poskytne váš miestny úrad.
- Spotrebič odpojte od elektrickej siete.
- Prívodný elektrický kábel odrežte blízko pri spotrebiči a zlikvidujte ho.

## 2.6 Servis

- Ak treba dať spotrebič opraviť, obráťte sa na autorizované servisné stredisko.
- Používajte iba originálne náhradné súčiastky.

## 3. POPIS VÝROBKU

### 3.1 Rozloženie varného povrchu

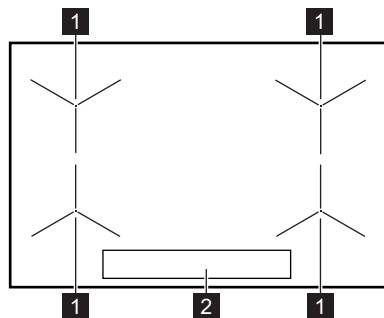

- 1** Indukčná varná zóna
- 2** Ovládací panel

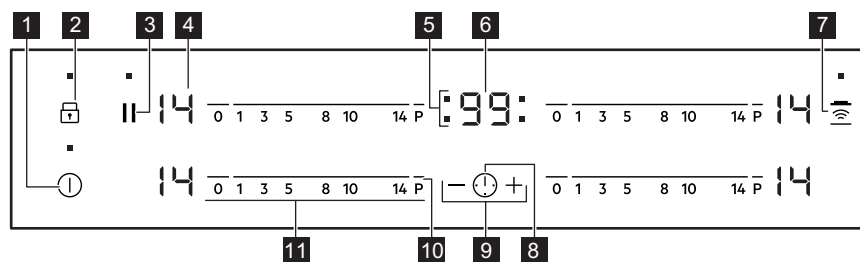

### 3.2 Rozvrhnutie ovládacieho panela













Spotrebič sa ovláda senzorovými tlačidlami. Zobrazenia, ukazovatele a zvuky vám oznámia, ktoré funkcie sú zapnuté.

Sen- zorové tlačid- lo	Funkcia	Poznámka
<b>1</b> ①	ZAP / VYP	Zapínanie a vypínanie varného panela.
<b>2</b> 🗑️	Zámok / Detská poistka	Zablokovanie a odblokovanie ovládacieho panela.
<b>3</b>	Prestávka	Zapnutie a vypnutie funkcie



Sen-zorové tlačid-lo	Funkcia	Poznámka	
<b>4</b>	-	Displej varného stupňa	Zobrazenie varného stupňa.
<b>5</b>	-	Ukazovatele varných zón pre časomer	Ukazujú, pre ktorú zónu nastavujete čas.
<b>6</b>	-	Displej časomeru	Zobrazenie času v minútach.
<b>7</b>		Hob²Hood	Zapnutie a vypnutie manuálneho režimu funkcie.
<b>8</b>		-	Voľba varnej zóny.
<b>9</b>		-	Predĺženie alebo skrátenie času.
<b>10</b>	<b>P</b>	PowerBoost	Zapnutie a vypnutie funkcie
<b>11</b>	-	Ovládací pásik	Nastavenie varného stupňa.

### 3.3 Zobrazenie varného stupňa

Displej	Popis
	Varná zóna je vypnutá.
	Varná zóna je zapnutá.
	Funkcia Prestávka je zapnutá.
	Funkcia Automatický ohrev je zapnutá.
	Funkcia PowerBoost je zapnutá.
	Vyskytla sa porucha.
	OptiHeat Control (3-stupňový ukazovateľ zvyškového tepla): pokračovať vo varení/uchovať teplé/zvyškové teplo.
	Funkcia Zámok /Detská poistka je zapnutá.
	Kuchynský riad je nevhodný alebo príliš malý, prípadne na varnej zóne nie je žiadny riad.
	Funkcia Automatické vypínanie je zapnutá.

### 3.4 OptiHeat Control (3- stupňový ukazovateľ zvyškového tepla)



#### VAROVANIE!

Hrozí  
nebezpečenstvo popálenia  
zvyškovým teplom.  
Ukazovateľ signalizuje  
úroveň zvyškového tepla.

Indukčné varné zóny generujú teplo potrebné na varenie priamo v dne nádoby na varenie. Sklokeramika sa ohreje teplom riadu na varenie.

## 4. KAŽDODENNÉ POUŽÍVANIE



#### VAROVANIE!

Pozrite si kapitoly ohľadne bezpečnosti.

### 4.1 Zapnutie a vypnutie

Ak chcete varný panel zapnúť alebo vypnúť, dotknite sa tlačidla na 1 sekundu.

### 4.2 Automatické vypínanie

**Funkcia automaticky vypne varný panel, ak:**

- všetky varné zóny sú vypnuté,
- po zapnutí varného panela nenastavíte žiadny varný stupeň,
- rozležete alebo položíte niečo na ovládací panel na viac ako 10 sekúnd (panvicu, handru atď.). Zaznie zvukový signál a varný panel sa vypne. Odstráňte príslušný predmet alebo vyčistite ovládací panel.
- varný panel sa veľmi zohreje (napr. po vyvretí celého obsahu nádoby). Pred opätovným použitím varného panela nechajte varnú zónu vychladnúť.
- ak používate nesprávny riad.

Rozsvieti sa symbol a po 2 minútach sa varná zóna automaticky vypne.

- Ak nevypnete varnú zónu alebo nezmeníte varný stupeň. Po čase sa zobrazí symbol a varný panel sa vypne.

**Varné stupne a časy, po ktorých sa varný panel vypne:**

Varný stupeň	Varný panel sa vypne po
, 1 - 3	6 hodinách
4 - 7	5 hodinách
8 - 9	4 hodinách
10 - 14	1,5 hodine

### 4.3 Varný stupeň

Nastavenie alebo zmena varného stupňa:

Dotknite sa ovládacieho pásika v mieste správneho nastavenia varného stupňa alebo prst presuňte pozdĺž pásika až kým nedosiahnete požadované nastavenie.

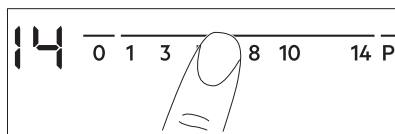

### 4.4 Automatický ohrev

Funkciu zapnite, ak chcete dosiahnuť požadovaný varný stupeň rýchlejšie. Keď je zapnutá, varná zóna najprv pracuje pri najvyššom varnom stupni a potom sa nastaví na požadovaný varný stupeň.



Pred zapnutím funkcie musí byť varná zóna chladná.

**Zapnutie funkcie pre varnú zónu:**

dotknite sa **P** ( sa rozsvieti).

Okamžite sa dotknite požadovaného varného stupňa. Po 3 sekundách sa rozsvieti ukazovateľ .

**Vypnutie funkcie:** zmeňte varný stupeň.

## 4.5 PowerBoost

Táto funkcia zvyšuje výkon indukčných varných zón. Funkciu možno zapnúť pre indukčnú varnú zónu iba na obmedzený čas. Potom sa indukčná varná zóna opäť automaticky prepne na najvyšší varný stupeň.

 Pozrite si časť „Technické informácie“.

**Zapnutie funkcie pre varnú zónu:**

dotknite sa **P**. Rozsvieti sa .

**Vypnutie funkcie:** zmeňte varný stupeň.

## 4.6 Časovač

**Odpočítavajúci časovač**

Túto funkciu môžete použiť na nastavenie času prevádzky varnej zóny pre jedno konkrétne varenie.

Najprv nastavte varný stupeň varnej zóny a potom nastavte funkciu.

**Nastavenie varnej zóny:** opakovane sa dotýkajte , až kým sa nerozsvieti ukazovateľ požadovanej varnej zóny.

**Zapnutie funkcie:** dotknite sa **+** časovača a nastavte čas (00-99 minút). Keď ukazovateľ varnej zóny začne blikať pomaly, odpočítava sa nastavený čas.

**Kontrola zostávajúceho času:** zvoľte varnú zónu pomocou tlačidla . Ukazovateľ varnej zóny začne blikať rýchlejšie. Na displeji sa zobrazí zostávajúci čas.

**Zmena času:** zvoľte varnú zónu pomocou tlačidla . Dotknite sa symbolu **+** alebo symbolu **-**.

**Vypnutie funkcie:** nastavte varnú zónu pomocou  a dotknite sa **-**. Zostávajúci čas sa odpočíta späť na 00. Ukazovateľ varnej zóny zhasne.

 Po uplynutí nastaveného času zaznie zvukový signál a bude blikať 00. Varná zóna sa vypne.



**Vypnutie zvuku:** dotknite sa .

**CountUp Timer (Časovač odpočítavajúci smerom nahor).**

Túto funkciu môžete použiť na monitorovanie dĺžky prevádzky varnej zóny.

**Nastavenie varnej zóny:** opakovane sa dotýkajte , až kým sa nerozsvieti ukazovateľ požadovanej varnej zóny.

**Zapnutie funkcie:** dotknite sa **-**

časovača, rozsvieti sa . Keď ukazovateľ varnej zóny začne blikať pomalšie, čas sa zaznamenáva. Na displeji sa striedavo zobrazuje  a zaznamenaný čas (v minútach).

**Ak chcete vidieť čas prevádzky varnej zóny:** zvoľte varnú zónu pomocou tlačidla . Ukazovateľ varnej zóny začne blikať rýchlejšie. Na displeji sa zobrazuje, ako dlho je zóna v činnosti.

**Vypnutie funkcie:** nastavte varnú zónu pomocou tlačidla  a dotknite sa **+** alebo **-**. Ukazovateľ varnej zóny zhasne.

**Kuchynský časomer**

Túto funkciu môžete použiť ako **Kuchynský časomer**, ak je varný panel zapnutý a varné zóny nie sú zapnuté. Na displeji varného stupňa sa zobrazí .

**Zapnutie funkcie:** dotknite sa .

Dotknite sa tlačidla **+** alebo **-** časomeru, aby ste nastavili čas. Po uplynutí nastaveného času zaznie zvukový signál a bude blikať 00.





**Vypnutie zvuku:** dotknite sa .

 Táto funkcia nemá vplyv na činnosť varných zón.

## 4.7 Prestávka

Táto funkcia nastaví všetky zapnuté varné zóny na najnižší varný stupeň.

Keď je funkcia v činnosti, sú zablokované všetky ostatné symboly na ovládacích paneloch.

Keď je funkcia zapnutá, môžete použiť symboly  a . Funkcia nezastaví funkcie časovača:  a .

Dotykom tlačidla  zapnete funkciu.



. Varný stupeň sa zníži na 1.

Ak chcete túto funkciu vypnúť, dotknite sa symbolu . Obnoví sa predchádzajúci varný stupeň.

## 4.8 Zámok

Ovládací panel môžete zablokovať počas prevádzky varných zón. Táto funkcia zabráni neúmyselnej zmene varného stupňa.

**Najprv nastavte varný stupeň.**

**Zapnutie funkcie:** Dotknite sa . Na 4 sekundy sa rozsvieti . Časovač zostane zapnutý.





**Vypnutie funkcie:** dotknite sa . Zobrazí sa predchádzajúci varný stupeň.







Keď vypnete varný panel, vypnete aj túto funkciu.

## 4.9 Detská poistka



Táto funkcia zabráni neúmyselnému zapnutiu varného panela.

**Zapnutie funkcie:** zapnite varný panel pomocou . Nenastavujte žiadny varný stupeň. Dotknite sa  na 4 sekundy. Rozsvieti sa . Vypnite varný panel pomocou .

**Vypnutie funkcie:** zapnite varný panel pomocou . Nenastavujte žiadny varný stupeň. Dotknite sa  na 4 sekundy. Rozsvieti sa . Vypnite varný panel pomocou .





**Ak chcete dočasne prerušiť funkciu iba na jedno varenie:** varný panel



zapnite pomocou .  sa zapne.

Dotknite sa  na 4 sekundy. **Do 10 sekúnd nastavte varný stupeň.** Varný panel môžete používať. Po vypnutí varného panela pomocou  sa funkcia znovu zapne:

## 4.10 OffSound Control (Zapnutie a vypnutie zvukovej signalizácie)

Vypnite varný panel. Dotknite sa  na 3 sekundy. Displej sa zapne a vypne.

Dotknite sa  na 3 sekundy. Rozsvieti sa  alebo . Dotknite sa  časovača, aby ste si vybrali niektorú z nasledovných možností:

-  – zvuková signalizácia je vypnutá
-  – zvuková signalizácia je zapnutá

Ak chcete potvrdiť výber, počkajte na automatické vypnutie varného panela.

Ak je táto funkcia nastavená na , zvukovú signalizáciu budete počuť iba v prípade, že:

- sa dotknete ,
- Kuchynský časomer sa vypne
- Odpočítavajúci časovač sa vypne
- položíte niečo na ovládací panel.

## 4.11 Riadenie výkonu

- Varné zóny sú zoskupené podľa polohy a počtu fáz varného panela. Pozrite si obrázok.
- Každá fáza má maximálnu elektrickú výkonovú kapacitu 3 700 W.
- Funkcia rozloží výkon medzi varné zóny pripojené do rovnakej fázy.
- Funkcia sa aktivuje vtedy, keď celkové výkonové zaťaženie varných zón pripojených na jednu fázu presiahne 3 700 W.
- Funkcia zníži výkon ostatných varných zón pripojených do rovnakej fázy.
- Ukazovateľ varného stupňa pre zónu so zníženým výkonom striedavo zobrazuje dve úrovne.

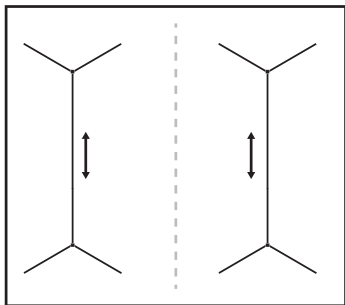

## 4.12 Hob<sup>2</sup>Hood

Je to vyspelá automatická funkcia spájajúca varný panel so špeciálnym odsávačom pár. Varný panel aj odsávač pár komunikujú infračerveným signálom. Rýchlosť ventilátora sa určuje automaticky podľa nastaveného režimu a teploty najhorúcejšieho riadu na varnom paneli. Ventilátor môžete ovládať aj ručne z varného panela.



Pri väčšine odsávačov pár je systém diaľkového ovládania najprv vypnutý. Zapnite ho pred použitím tejto funkcie. Ďalšie informácie nájdete v používateľskej príručke odsávača pár.

### Automatické ovládanie funkcie

Ak chcete funkciu ovládať automaticky, nastavte automatický režim na H1 – H6. Panel je pôvodne nastavený na H5. Odsávač pár zareaguje pri každom použití varného panela. Varný panel automaticky meria teplotu kuchynského riadu a upravuje rýchlosť ventilátora.

### Automatické režimy

	Automa- tické osvetle- nie	Vrenie <sup>1)</sup>	Vyprá- žanie <sup>2)</sup>
Režim H0	Vypnúť	Vypnúť	Vypnúť
Režim H1	Zapnúť	Vypnúť	Vypnúť





	Automa- tické osvetle- nie	Vrenie <sup>1)</sup>	Vyprá- žanie <sup>2)</sup>
Režim H2 <sup>3)</sup>	Zapnúť	Rýchlosť ventiláto- ra 1	Rýchlosť ventiláto- ra 1
Režim H3	Zapnúť	Vypnúť	Rýchlosť ventiláto- ra 1
Režim H4	Zapnúť	Rýchlosť ventiláto- ra 1	Rýchlosť ventiláto- ra 1
Režim H5	Zapnúť	Rýchlosť ventiláto- ra 1	Rýchlosť ventiláto- ra 2
Režim H6	Zapnúť	Rýchlosť ventiláto- ra 2	Rýchlosť ventiláto- ra 3

1) Varný panel zaregistruje proces varenia a zapne rýchlosť ventilátora podľa automatického režimu.

2) Varný panel zaregistruje proces vyprážania a zapne rýchlosť ventilátora podľa automatického režimu.

3) Tento režim aktivuje ventilátor s osvetlením a nezávisí od teploty.

### Zmena automatického režimu

1. Spotrebič vypnite.
2. Dotknite sa  na 3 sekundy. Displej sa zapne a vypne
3. Dotknite sa  na 3 sekundy.
4. Niekoľkokrát sa dotknite , kým sa nezobrazí .
5. Dotknutím sa  časovača zvolíte automatický režim.







Ak chcete odsávač pár ovládať priamo na jeho paneli, vypnite automatický režim funkcie.



Keď po skončení varenia vypnete varný panel, môže ventilátor odsávača pár istý čas ešte pracovať. Potom systém automaticky vypne ventilátor a zabráni náhodnému zapnutiu ventilátora najbližších 30 sekúnd.

### Manuálne ovládanie rýchlosti ventilátora

Funkciu môžete ovládať aj manuálne. Ak to chcete urobiť, dotknite sa , keď je varný panel zapnutý. Týmto vypnete automatickú činnosť funkcie a budete môcť meniť rýchlosť ručne. Stlačením  zvýšite rýchlosť ventilátora o jednu úroveň. Keď dosiahnete najvyššiu úroveň a stlačíte tlačidlo  znovu,

nastavia sa otáčky ventilátora na hodnotu 0, čím sa ventilátor odsávača pár vypne. Ventilátor znovu spustíte pri rýchlosti 1 stlačením tlačidla .



Ak chcete aktivovať automatickú činnosť funkcie, vypnite varný panel a znovu ho zapnite.

### Zapnutie osvetlenia

Panel môžete nastaviť tak, aby sa pri každom zapnutí varného panela rozsvietilo osvetlenie. Urobíte tak nastavením automatického režimu na H1 – H6.



Osvetlenie odsávača pár sa vypne 2 minúty po vypnutí varného panela.

## 5. TIPY A RADY



### VAROVANIE!

Pozrite si kapitoly ohľadne bezpečnosti.

### 5.1 Kuchynský riad



Pri indukčných varných zónach vytvára silné elektromagnetické pole teplo v kuchynskom riade veľmi rýchlo.



Indukčné varné zóny používajte s vhodným kuchynským riadom.

#### Materiál varných nádob

- **vhodný:** liatina, oceľ, smaltovaná oceľ, antikoro, riad s viacvrstvovým dnom (označený výrobcom ako vhodný pre indukčné varné zóny).
- **nevhodný:** hliník, meď, mosadz, sklo, keramika, porcelán.

#### Kuchynský riad je vhodný pre indukčný varný panel, ak:

- po nastavení najvyššieho varného stupňa voda zovrie veľmi rýchlo.
- ak sa ku dnu riadu pritiahne magnet.



Dno kuchynského riadu musí byť hrubé a ploché.

#### Rozmery kuchynského riadu

Indukčné varné zóny sa automaticky prispôbujú rozmerom dna kuchynského riadu, avšak len do určitej hranice.

Účinnosť varných zón závisí od priemeru dna kuchynského riadu. Kuchynský riad s priemerom dna menším ako je minimálny rozmer absorbuje iba časť ohrevného výkonu, ktorý vytvára varná zóna.



Pozrite si časť „Technické informácie“.

### 5.2 Zvuky počas prevádzky

#### Ak je počuť:

- praskanie: riad je vyrobený z rôznych materiálov (sendvičová štruktúra).
- pískanie: používate varnú zónu s vysokým výkonom a kuchynský riad je vyrobený z rôznych materiálov (sendvičová štruktúra).
- hučanie: pri používaní vysokých výkonov.

- cvakanie: pri spínaní elektrických obvodov.
- svišťanie, bzučanie: pri činnosti ventilátora.

**Zvuky sú normálne a neznamenajú žiadnu poruchu varného panela.**

### 5.3 Öko Timer (Časovač Eko)

V záujme úspory energie sa ohrev varnej zóny vypne pred signálom časomera odpočítavajúceho smerom nadol. Rozdiel v prevádzkovom čase závisí od varného stupňa a trvania procesu varenia.

### 5.4 Príklady použitia na varenie

Vzájomný vzťah medzi nastaveným varným stupňom a spotrebou energie

varnej zóny nie je lineárny. Zvýšenie nastavenia varného stupňa nie je priamoúmerné zvýšeniu spotreby energie. To znamená, že varná zóna nastavená na stredne intenzívny varný stupeň využíva menej ako polovicu svojho výkonu.



Údaje uvedené v tabuľke sú iba orientačné.

Varný stupeň	Použitie:	Čas (min)	Rady
- 1	Udržiavanie teploty hotových jedál.	podľa potreby	Na kuchynský riad položte pokrievku.
1 - 3	Holandská omáčka, topenie: maslo, čokoláda, želatína.	5 - 25	Z času na čas premiešajte.
1 - 3	Zahustenie: nadýchané omelety, volské oká.	10 - 40	Varte s pokrievkou.
3 - 5	Dusenie ryže a jedál s mliečnym základom, prihrievanie hotových jedál.	25 - 50	Pridajte aspoň dvakrát toľko tekutiny ako ryže, mliečne jedlá v polovici varenia premiešajte.
5 - 7	Dusenie zeleniny, rýb, mäsa.	20 - 45	Pridajte niekoľko polievkových lyžíc tekutiny.
7 - 9	Dusenie zemiakov v pare.	20 - 60	Použite max. ¼ l vody na 750 g zemiakov.
7 - 9	Varenie väčšieho množstva jedla, omáčok a polievok.	60 - 150	Max. 3 l tekutiny plus prísady.
9 - 12	Jemné vyprážanie: rezne, teľacie cordon bleu, kotlety, mäsové guľky, klobásky, pečeň, zá-smažka, vajíčka, lievance, šišky.	podľa potreby	Po uplynutí polovice času obráťte.

Varný stupeň	Použitie:	Čas (min)	Rady
12 - 13	Vyprážanie pri vyššej teplote, zemiakové placky, steaky, rezne.	5 - 15	Po uplynutí polovice času obráťte.
14	Varenie vody, varenie cestovín, príprava mäsa (guláš, ragú), vyprážané hranolčeky.		
P	Varenie veľkého množstva vody. PowerBoost je aktívna.		

## 5.5 Rady a tipy pre Hob<sup>2</sup>Hood

Používanie varného panela s funkciou:

- Panel odsávača pár chráňte pred priamym slnečným svetlom.
- Na panel odsávača pár nemierte halogénové svetlo.
- Varný panel nezakrývajte.
- Neprerušujte signál medzi varným panelom a odsávačom pár (napr. rukou alebo rukoväťou kuchynského riadu). Pozrite si obrázok.

Odsávač pár na obrázku slúži iba na ilustračné účely.

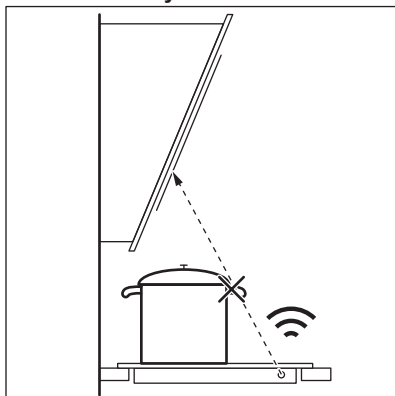

Iné spotrebiče ovládané na diaľku môžu blokovať signál. Nepoužívajte spotrebiče ovládané na diaľku počas používania tejto funkcie varného panela.

### Odsávače pár s funkciou Hob<sup>2</sup>Hood

Celý sortiment odsávačov pár, ktoré podporujú túto funkciu, nájdete na našej webovej stránke. Odsávače pár spoločnosti AEG, ktoré podporujú túto funkciu, musia mať symbol .

## 6. OŠETROVANIE A ČISTENIE



### VAROVANIE!

Pozrite si kapitoly ohľadne bezpečnosti.

### 6.1 Všeobecné informácie

- Varný panel očistite po každom použití.

- Dbajte na to, aby bola dolná časť kuchynského riadu vždy čistá.
- Škrabance a tmavé škvrny na povrchu neovplyvňujú funkčnosť varného panela.
- Používajte špeciálny čistič určený na povrch varného panela.
- Na sklo použite špeciálnu škrabku.



## 6.2 Čistenie varného panela

- **Okamžite odstráňte:** roztopený plast, plastovú fóliu, cukor a potraviny s obsahom cukru. V opačnom prípade môžu nečistoty poškodiť varný panel. Dávajte pozor, aby ste sa nepopálili. Špeciálnu škrabku priložte na sklenený povrch tak, aby bola naklonená v ostrom uhle, a čepeľ posúvajte po povrchu.
- **Po dostatočnom vychladnutí varného panela odstráňte:**

usadeniny vodného kameňa, škvvrny od vody, mastné škvvrny, lesklé kovové farebné ťľaky. Varný panel vyčistíte vlhkou handričkou s neabrazívnym čistiacim prostriedkom. Po čistení utrite varný panel mäkkou handričkou.

- **Odstráňte lesklé kovové ťľaky:** použijete roztok vody a octu a vyčistíte sklenený povrch vlhkou handričkou.

## 7. RIEŠENIE PROBLÉMOV



### VAROVANIE!

Pozrite si kapitoly ohľadne bezpečnosti.

### 7.1 Čo robiť, keď...

Problém	Možné príčiny	Riešenie
Varný panel sa nedá zapnúť ani používať.	Varný panel nie je pripojený ku zdroju elektrického napájania alebo je pripojený nesprávne.	Skontrolujte, či je varný panel správne pripojený k zdroju elektrického napájania. Pozrite si schému zapojenia.
	Je vypálená poistka.	Skontrolujte, či je príčinou poruchy práve poistka. Ak sa poistka vyhodí opakovane, obráťte sa na kvalifikovaného elektrikára.
	Nenastavili ste varný stupeň do 10 sekúnd.	Varný panel znovu zapnite a do 10 sekúnd nastavte varný stupeň.
	Naraz ste sa dotkli 2 alebo viacerých senzorových tlačidiel.	Dotknite sa iba jedného senzorového tlačidla.
	Funkcia Prestávka je zapnutá.	Pozrite si časť „Každodenné používanie“.
	Na ovládacom paneli je voda alebo je ovládací panel znečistený tukom.	Vyčistíte ovládací panel.
Zaznie zvukový signál a varný panel sa vypne. Ak je varný panel vypnutý, zaznie zvukový signál.	Niečo ste položili na jedno alebo viaceré senzorové tlačidlá.	Odstráňte predmet zo senzorových tlačidiel.

Problém	Možné príčiny	Riešenie
Varný panel sa vypne.	Niečo ste položili na senzorové tlačidlo  .	Odstráňte daný predmet zo senzorového tlačidla.
Ukazovateľ zvyškového tepla sa nerozsvieti.	Zóna ešte nie je horúca, pretože bola zapnutá iba krátky čas alebo je poškodený senzor.	Ak bola zóna zapnutá dostatočne dlho na to, aby bola horúca, obráťte sa na autorizované servisné stredisko.
Hob <sup>2</sup> Hood nefunguje.	Zakryli ste ovládací panel.	Odstráňte príslušný predmet z ovládacieho panela.
Automatický ohrev nefunguje.	Táto zóna je horúca.	Zónu nechajte dostatočne vychladnúť.
	Je nastavený najvyšší varný stupeň.	Najvyšší varný stupeň má rovnaký výkon ako funkcia.
Varný stupeň sa prepína medzi dvomi úrovňami.	Funkcia Riadenie výkonu je zapnutá.	Pozrite si časť „Každodenné používanie“.
Zohriali sa senzorové tlačidlá.	Kuchynský riad je príliš veľký alebo ste ho položili príliš blízko ovládačov.	Ak je to možné, preložte veľký riad na zadné zóny.
Pri dotyku senzorových tlačidiel nezaznejú žiadne zvuky.	Zvuková signalizácia je vypnutá.	Zapnite zvukovú signalizáciu. Pozrite si časť „Každodenné používanie“.
Rozsvieti sa symbol  .	Je zapnuté Detská poistka alebo Zámok.	Pozrite si časť „Každodenné používanie“.
Rozsvieti sa symbol  .	Na zóne nie je žiadny riad.	Položte riad na zónu.
	Kuchynský riad nie je vhodný.	Používajte vhodný kuchynský riad. Pozrite si časť „Tipy a rady“.
	Príliš malý priemer dna riadu pre túto zónu.	Použite kuchynský riad správnych rozmerov. Pozrite si časť „Technické údaje“.
Na displeji sa zobrazí symbol  a číslo.	Došlo k poruche varného panelu.	Vypnite varný panel a po 30 sekundách ho znova zapnite. Keď sa opäť rozsvieti symbol  , odpojte varný panel od elektrickej siete. Po 30 sekundách opäť pripojte varný panel. Ak problém pretrváva, obráťte sa na autorizované servisné stredisko.

Problém	Možné príčiny	Riešenie
Znie neprerušované pípanie.	Elektrické zapojenie nie je správne.	Varný panel odpojte od elektrickej siete. Požiadajte kvalifikovaného elektrikára, aby skontroloval inštaláciu.

## 7.2 Ak nemôžete nájsť riešenie...

Ak problém nedokážete odstrániť sami, kontaktujte predajcu alebo autorizované servisné stredisko. Uvedte údaje z typového štítku. Uvedte tiež trojmiestny kód sklokeramiky (je v rohu skleneného povrchu) a zobrazované chybové

hlásenie. Uistite sa, že ste varný panel používali správne. Ak ste ho používali nesprávne, servisný zásah technika servisného strediska alebo predajcu nebude bezplatný, a to ani počas záručnej lehoty. Pokyny upravujúce záručné a servisné podmienky nájdete v záručnej brožúre.

## 8. INŠTALÁCIA



### VAROVANIE!

Pozrite si kapitoly o hľadne bezpečnosti.

### 8.1 Pred inštaláciou

Pred nainštalovaním varného panela si zapíšte informácie uvedené dolu na typovom štítku. Typový štítek s technickými údajmi je umiestnený na spodnej strane varného panela.

Sériové číslo .....

### 8.2 Zabudovateľné varné panely

Zabudovateľné varné panely sa môžu používať až po zabudovaní do vhodnej skrinky alebo do pracovnej dosky, ktoré vyhovujú platným normám.

### 8.3 Napájací kábel

- Varný panel sa dodáva s napájacím káblom.
- Na výmenu poškodeného sieťového kábla použite kábel typu: H05V2V2-F ktorý odolá teplote 90 °C alebo vyššej. Obráťte sa na miestne servisné stredisko.

### 8.4 Inštalácia

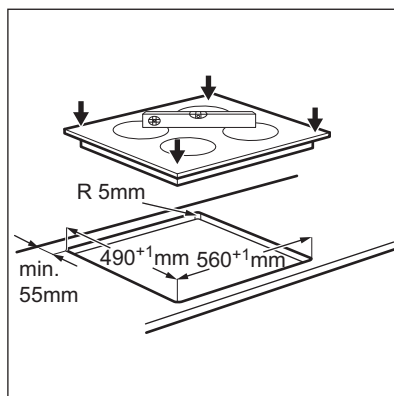
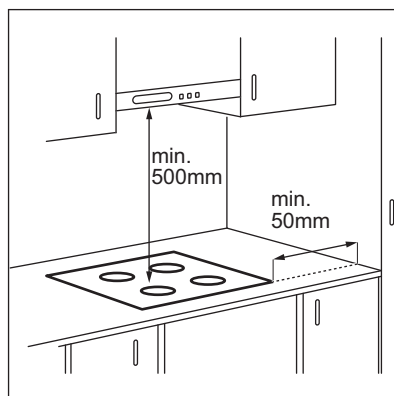

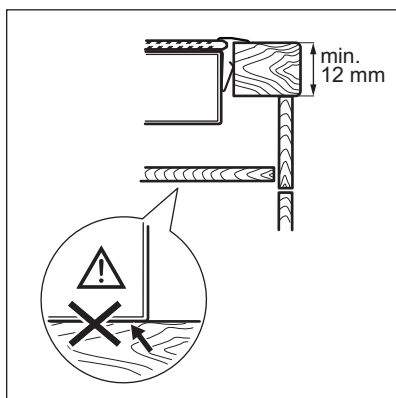
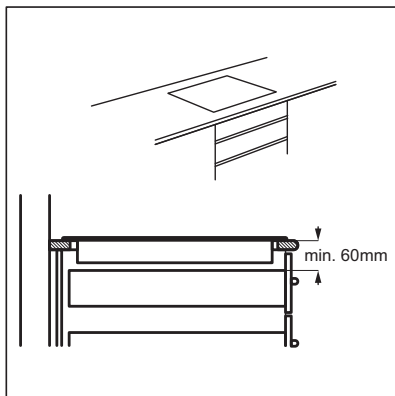
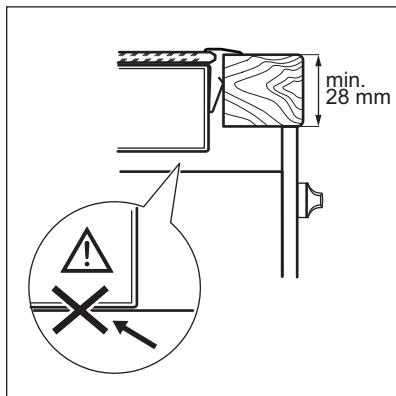

## 9. TECHNICKÉ ÚDAJE

### 9.1 Typový štítok

Model IKB64431XB  
 Typ 61 B4A 00 AA  
 Indukcia 7.35 kW  
 Sér.č. ....  
 AEG

PNC 949 597 314 00  
 220-240 V / 400 V 2N 50-60 Hz  
 Vyrobené v Nemecku  
 7.35 kW



### 9.2 Špecifikácia varných zón

Varná zóna	Nominálny výkon (max. varný stupeň) [W]	PowerBoost [W]	PowerBoost maximálne trvanie [min]	Priemer kuchynského riadu [mm]
Ľavá predná	2300	3700	10	180 - 210
Ľavá zadná	1800	2800	10	145 - 180

Varná zóna	Nominálny výkon (max. varný stupeň) [W]	PowerBoost [W]	PowerBoost maximálne trvanie [min]	Priemer kuchynského riadu [mm]
Pravá predná	1400	2500	4	125 - 145
Pravá zadná	1800	2800	10	145 - 180

Výkon varných zón sa môže v určitej malej miere odchyľovať od údajov v tabuľke. Mení sa podľa materiálu a rozmeru kuchynského riadu.

Optimálne výsledky varenia dosiahnete tak, že budete používať riad s priemerom nie väčším ako sú údaje v tabuľke.

## 10. ENERGETICKÁ ÚČINNOSŤ

### 10.1 Informácie o výrobku podľa EU 66/2014

Model	IKB64431XB		
Typ varného panela	Zabudovateľný varný panel		
Počet varných zón	4		
Technológia ohrevu	Indukcia		
Priemer kruhových varných zón (Ø)	Ľavá predná	21,0 cm	
	Ľavá zadná	18,0 cm	
	Pravá predná	14,5 cm	
	Pravá zadná	18,0 cm	
Spotreba energie na varnú zónu (EC electric cooking)	Ľavá predná	178,4 Wh/kg	
	Ľavá zadná	174,4 Wh/kg	
	Pravá predná	183,2 Wh/kg	
	Pravá zadná	184,9 Wh/kg	
Spotreba energie varného panela (EC electric hob)	180,2 Wh/kg		

EN 60350-2 - Elektrické varné spotrebiče pre domácnosť. Časť 2: Varné panely. Metódy merania funkčných vlastností

### 10.2 Úspora energie

Ak budete postupovať podľa nižšie uvedených tipov, môžete pri každodennom varení ušetriť energiu.

- Ohrejte iba potrebné množstvo vody.

- Na kuchynský riad podľa možnosti vždy položte pokrievku.
- Kuchynský riad položte na varnú zónu ešte pred jej zapnutím.
- Menší riad položte na menšie varné zóny.
- Kuchynský riad položte priamo na stred varnej zóny.
- Zvyškové teplo využite na udržiavanie teploty jedla alebo na roztopenie.

## 11. OCHRANA ŽIVOTNÉHO PROSTREDIA

Materiály označené symbolom odovzdajte na recykláciu.  Obal hodte

do príslušných kontajnerov na recykláciu. Chráňte životné prostredie a zdravie ľudí

a recyklujte odpad z elektrických a elektronických spotřebičů. Nelikvidujte spotřebiče označené symbolem spolu s odpadem z domácnosti.  Výrobek

odovzdajte v miestnom recyklačnom zariadení alebo sa obráťte na obecný alebo mestský úrad.



[www.aeg.com/shop](http://www.aeg.com/shop)



867346775-A-052018



**AEG**