

USER MANUAL

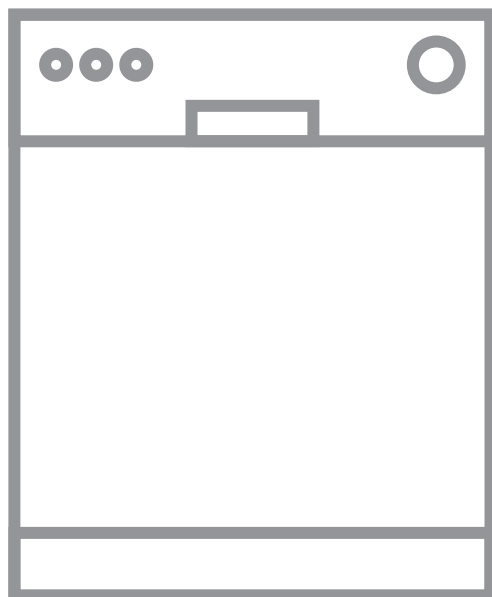

OBSAH

1. BEZPEČNOSTNÉ INFORMÁCIE.....	2
2. BEZPEČNOSTNÉ POKYNY.....	4
3. POPIS PRODUKTU.....	6
4. OVLÁDACÍ PANEL.....	8
5. VÝBER PROGRAMU.....	9
6. ZÁKLADNÉ NASTAVENIA.....	11
7. PRED PRVÝM POUŽITÍM.....	15
8. KAŽDODENNÉ POUŽÍVANIE.....	16
9. TIPY A RADY.....	18
10. STAROSTLIVOSŤ A ČISTENIE.....	20
11. RIEŠENIE PROBLÉMOV.....	24
12. TECHNICKÉ ÚDAJE.....	28

TEŠTE SA Z PERFEKTNÝCH VÝSLEDKOV

Ďakujeme, že ste si vybrali tento výrobok značky AEG. Vyrobili sme ho tak, aby vám poskytoval perfektný výkon mnoho rokov, a s inovatívnymi technológiami, ktoré vám uľahčia život – to sú vlastnosti, ktoré pri bežných spotrebičoch často nenájdete. Venujte, prosím, niekoľko minút tomuto návodu a dôkladne si ho prečítajte, aby ste svoj spotrebič mohli využívať čo najlepšie.

Navštívte našu stránku, kde nájdete:



Rady ohľadne používania, brožúry, návody na riešenie problémov a informácie o opravách:

www.aeg.com/support



Zaregistrujte si svoj spotrebič a využívajte ešte lepší servis:

www.registreaeg.com



Príslušenstvo, spotrebný materiál a originálne náhradné diely pre spotrebič si môžete kúpiť na stránke:

www.aeg.com/shop

STAROSTLIVOSŤ A SLUŽBY ZÁKAZNÍKOM

Vždy používajte originálne náhradné diely.

Keď budete kontaktovať autorizované servisné stredisko, nezabudnite si pripraviť nasledujúce údaje: model, číslo výrobu, sériové číslo.

Tieto informácie nájdete na typovom štítku.

 Varovanie/upozornenie – Bezpečnostné pokyny

 Všeobecné informácie a tipy

 Ochrana životného prostredia

Vyhradzujeme si právo na zmeny bez predchádzajúceho upozornenia.

1. BEZPEČNOSTNÉ INFORMÁCIE

Pred inštaláciou a používaním spotrebiča si pozorne prečítajte priložený návod na používanie. Výrobca

nezodpovedá za zranenia ani za škody spôsobené nesprávnou montážou alebo používaním. Tieto pokyny uskladnite na bezpečnom a prístupnom mieste, aby ste do nich mohli v budúcnosti nahliadnuť.

1.1 Bezpečnosť detí a zraniteľných osôb

- Tento spotrebič smú používať deti staršie ako 8 rokov a osoby so zníženou fyzickou, zmyslovou alebo psychickou spôsobilosťou alebo nedostatkom skúseností a znalostí, iba ak sú pod dozorom zodpovednej osoby alebo ak boli zodpovednou osobou poučené o bezpečnom používaní spotrebiča a rozumejú prípadným rizikám.
- Deti od 3 do 8 rokov a osoby s vysokou mierou postihnutia nesmú mať prístup k spotrebiču, pokiaľ nie sú pod nepretržitým dozorom.
- Deti do 3 rokov nesmú mať prístup k spotrebiču, iba ak sú nepretržite pod dohľadom zodpovednej osoby.
- Nedovoľte, aby sa deti hrali so spotrebičom.
- Umývacie/pracie/čistiace prostriedky uschovajte mimo dosahu detí.
- Keď sú dvierka otvorené, nedovoľte deťom a domácim zvieratám, aby sa k nim priblížili.
- Deti nesmú spotrebič bez dozoru čistiť ani vykonávať žiadnu údržbu na spotrebiči.

1.2 Všeobecná bezpečnosť

- Tento spotrebič je určený na používanie v domácnosti a podobnom prostredí, ako sú napr.:
 - vidiecke domy, kuchynky pre zamestnancov v obchodoch, kanceláriách a iných pracovných prostrediach,
 - pre klientov v hoteloch, motelloch, penziónoch a iných ubytovacích zariadeniach.
- Nemeňte technické parametre tohto spotrebiča.
- Prevádzkový tlak vody (minimálny a maximálny) musí byť medzi 0.5 (0.05) / 8 (0.8) bar (MPa)
- Dodržiavajte maximálne množstvo 14 súprav riadu.

- Ak je poškodený elektrický napájací kábel, musíte ho dať vymeniť u výrobcu, v autorizovanom servisnom stredisku alebo u kvalifikovanej osoby, aby sa predišlo nebezpečenstvu.
- Príbor vložte do košíka na príbor s ostrými koncami smerom nadol alebo ho vložte do zásuvky na príbor vo vodorovnej polohe s ostrými hranami smerom nadol.
- Spotrebič nenechávajte s otvorenými dverami bez dozoru, aby ste predišli náhornému šliapnutiu na spotrebič.
- Pred vykonávaním údržby spotrebič vypnite a vytiahnite jeho zástrčku zo sieťovej zásuvky.
- Na čistenie spotrebiča nepoužívajte prúd vody pod tlakom a/alebo paru.
- Ak má spotrebič na základni vetracie otvory, nesmú byť zakryté napr. kobercom.
- Spotrebič treba zapojiť do vodovodnej siete pomocou novej dodanej súpravy hadíc. Staré súpravy hadíc sa nesmú opätovne použiť.

2. BEZPEČNOSTNÉ POKYNY

2.1 Inštalácia



VAROVANIE!

Tento spotrebič smie nainštalovať iba kvalifikovaná osoba.

- Odstráňte všetky obaly.
- Poškodený spotrebič neinštalujte ani nepoužívajte.
- Z bezpečnostných dôvodov spotrebič nepoužívajte, ak nie je správne nainštalovaný do nábytku určeného na zabudovanie.
- Dodržiavajte pokyny na inštaláciu dodané so spotrebičom.
- Vždy dávajte pozor, ak presúvate spotrebič, pretože je ťažký. Vždy používajte ochranné rukavice a uzavretú obuv.
- Spotrebič neinštalujte ani nepoužívajte na mieste, kde teplota môže klesnúť pod 0 °C.

- Spotrebič nainštalujte na bezpečné a vhodné miesto, ktoré spĺňa požiadavky na inštaláciu.



YouTube

www.youtube.com/electrolux
www.youtube.com/aeg

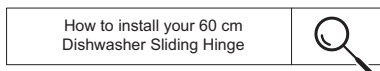

2.2 Zapojenie do elektrickej siete



VAROVANIE!

Nebezpečenstvo požiaru a zásahu elektrickým prúdom.

- Spotrebič musí byť uzemnený.
- Uistite sa, že parametre na typovom štítku sú kompatibilné s elektrickým napätím zdroja napájania.

- Vždy používajte správne nainštalovanú zásuvku odolnú proti nárazom.
- Nepoužívajte viaczásuvkové adaptéry ani predlžovacie káble.
- Uistite sa, že zástrčka a prívodný elektrický kábel nie sú poškodené. Ak prívodný elektrický kábel spotrebiča treba vymeniť, túto operáciu smie urobiť iba pracovník autorizovaného servisného strediska.
- Sieťovú zástrčku pripojte do sieťovej zásuvky až po dokončení inštalácie. Po inštalácii sa uistite, že máte prístup k sieťovej zástrčke.
- Spotrebič neodpájajte ťahaním za napájací kábel. Vždy ťahajte za sieťovú zástrčku.
- Tento spotrebič je vybavený 13 A sieťovou zástrčkou. Ak je potrebné vymeniť poistku sieťovej zástrčky, použite iba 13 A ASTA (BS 1362) poistku (Iba Veľká Británia a Írsko).

2.3 Pripojenie na vodovodné potrubie

- Vodné hadice nesmiete poškodiť.
- Pred pripojením k novým potrubiam alebo potrubiam, ktoré boli opravené alebo vybavené novými zariadeniami (vodomery atď.), nechajte vodu stiecť, kým nebude čistá a číra.
- Uistite sa, že počas alebo po prvom použití spotrebiča neuniká viditeľne voda.
- Prívodná hadica na vodu má bezpečnostný ventil a puzdro s vnútorným elektrickým káblom.

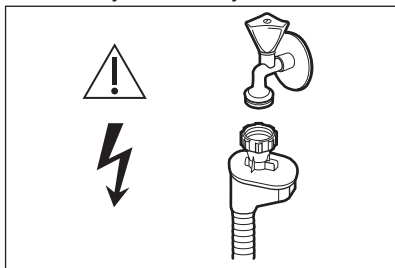

VAROVANIE!

Nebezpečné napätie.

- Ak je prívodná hadica poškodená, okamžite zatvorte vodovodný kohútik a vyťahnite zástrčku zo zásuvky

elektrickej siete. Kontaktujte autorizované servisné stredisko, aby vymenili prívodnú hadicu.

2.4 Použitie

- Horľavé produkty alebo predmety, ktoré obsahujú horľavé látky, nevkladajte do spotrebiča, do jeho blízkosti ani naň.
- Umývacie prostriedky sú nebezpečné. Dodržiavajte bezpečnostné pokyny na obale umývacích/pracích prostriedkov.
- Nepite a nehrajte sa s vodou v spotrebiči.
- Nevyberajte riad zo spotrebiča, kým sa neskončí program. Na riade môžu zostať zvyšky umývacieho prostriedku.
- Na otvorené dverka spotrebiča nekladte predmety ani nevyvíjajte tlak.
- Spotrebič môže vypustiť horúcu paru, ak otvoríte dverka počas behu programu.

2.5 Vnútorne osvetlenie



VAROVANIE!

Hrozí nebezpečenstvo poranenia.

- Informácie o žiarovke/žiarovkách vnútri tohto výrobku a náhradných dieloch osvetlenia, ktoré sa predávajú samostatne: Tieto žiarovky sú navrhnuté tak, aby odolali extrémnym podmienkam v domácich spotrebičoch, ako napr. teplota, vibrácie, vlhkosť, alebo slúžia ako ukazovatele prevádzkového stavu spotrebiča. Nie sú určené na používanie iným spôsobom a nie sú vhodné na osvetlenie priestorov v domácnosti.
- Ak treba vymeniť vnútorné osvetlenie, obráťte sa na autorizované servisné stredisko.

2.6 Servis

- Ak treba dať spotrebič opraviť, obráťte sa na autorizované servisné stredisko. Používajte iba originálne náhradné diely.

- Nezabudnite, že vlastnoručná alebo neprofesionálna oprava môže mať bezpečnostné následky a mohla by spôsobiť zánik záruky.
- Nasledovné náhradné diely budú dostupné po dobu 7 rokov od ukončenia predaja modelu: motor, obehové a vypúšťacie čerpadlo, ohrievače a ohrevné telesá, vrátane tepelných čerpadiel, potrubí a súvisiaceho vybavenia vrátane hadíc, ventilov, filtrov a systémov Aquastop, štrukturálne a vnútorné časti vzťahujúce sa na montážne súpravy dverí, dosky s plošnými spojmi, elektronické displeje, tlakové spínače, termostaty a senzory, softvér a firmvér vrátane resetovacieho softvéru. Upozorňujeme, že niektoré z týchto dielov môžu byť dostupné iba pre profesionálnych opravárov, a že nie všetky náhradné diely sú vhodné pre všetky modely.
- Nasledovné náhradné diely budú dostupné po dobu 10 rokov od ukončenia predaja modelu: závesy a tesnenia dverí, iné tesnenia, sprchovacie ramená, odtokové filtre, vnútorné držiaky a plastové periférie, ako napr. koše a pokrievky.

2.7 Likvidácia



VAROVANIE!

Nebezpečenstvo poranenia alebo udusenía.

- Spotrebič odpojte od elektrickej siete.
- Odrežte elektrický kábel a zlikvidujte ho.
- Odstráňte západku dvierok, aby ste zabránili uviaznutiu detí a domácich zvierat v spotrebiči.

3. POPIS PRODUKTU



Obrázok nižšie je iba všeobecným prehľadom výrobku. Podrobnejšie informácie nájdete v iných kapitolách a/alebo dokumentoch poskytnutých so spotrebičom.

4. OVLÁDACÍ PANEL

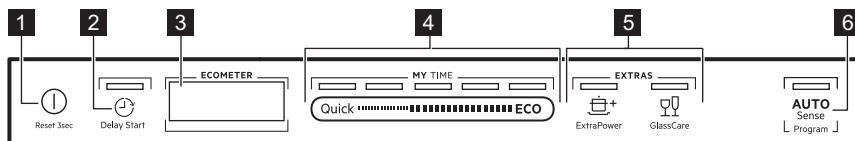

- 1** Tlačidlo Zap/Vyp/tlačidlo resetovania
- 2** Tlačidlo Delay Start
- 3** Displej
- 4** Výberový pásik MY TIME
- 5** Tlačidlá EXTRAS
- 6** Programové tlačidlo AUTO Sense

4.1 Displej



- A. ECOMETER
- B. Ukazovatele
- C. Indikátor času

4.3 Ukazovatele

Ukazovateľ	Popis
	Ukazovateľ leštidla. Svetí, keď je potrebné doplniť leštidlo do dávkovača. Pozrite si časť „Pred prvým použitím“.
	Ukazovateľ soli. Svetí, keď je potrebné doplniť soľ do zásobníka. Pozrite si časť „Pred prvým použitím“.
	Ukazovateľ Machine Care. Svetí, keď je potrebné vnútorné vyčistenie spotrebiča pomocou programu Machine Care. Pozrite si časť „Starostlivosť a čistenie“.
	Ukazovateľ fázy sušenia. Svetí, keď je vybraný program s fázou sušenia. Bliká počas fázy sušenia. Pozrite si časť „Výber programu“.

4.2 ECOMETER



ECOMETER indikuje ako výber programu ovplyvňuje spotrebu energie a vody. Čím viac segmentov svieti, tým je spotreba nižšia.

ECO indikuje výber najekonomickejšieho programu pre bežne znečistenú bielizeň.

5. VÝBER PROGRAMU

5.1 MY TIME

Pomocou MY TIME výberového pásika môžete vybrať vhodný cyklus umývania na základe trvania programu, a to od 30 minút do štyroch hodín.

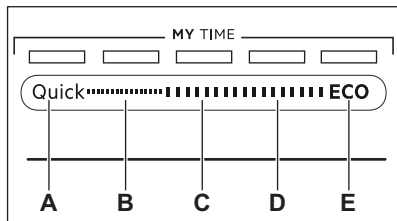

- Quick** je najkratší program (**30min**) vhodný na pranie náplne s čerstvým a ľahkým znečistením.
- 1h** je program vhodný na umytie náplne s čerstvým a mierne prischnutým znečistením.
- 1h 30min** je program vhodný na umytie a sušenie bežne znečisteného riadu.
- 2h 40min** je program vhodný na umytie a sušenie silno znečisteného riadu.
- ECO** je najdlhší program (**4h**), ktorý ponúka najúčinnejšie využitie vody a energie pri bežne znečistenom porceláne a príbore. Štandardný program pre skúšobne. ¹⁾

5.4 Prehľad programov

Program	Druh náplne	Stupeň znečistenia	Fázy programu	EXTRAS
Quick	<ul style="list-style-type: none"> • Porcelán • Príbor 	<ul style="list-style-type: none"> • Čerstvé 	<ul style="list-style-type: none"> • Umývanie 50 °C • Priebežné opláchnutie • Záverečné opláchnutie 45 °C • AirDry 	<ul style="list-style-type: none"> • ExtraPower • GlassCare

5.2 EXTRAS

Výber programu môžete upraviť podľa vašich potrieb aktivovaním funkcie EXTRAS.

ExtraPower

 ExtraPower zlepšuje umývacie výsledky vybraného programu. Voliteľná funkcia zlepšuje teplotu a trvanie umývania.

GlassCare

 GlassCare poskytuje špeciálnu starostlivosť o krehkú náplň. Táto voliteľná funkcia zabraňuje prudkým zmenám teploty umývania zvoleného programu a znižuje ju na 45 °C. To chráni pred poškodením predovšetkým sklenený riad.

5.3 AUTO Sense

Program AUTO Sense automaticky upraví umývacie cyklus podľa typu náplne.

Spotrebič rozoznáva stupeň znečistenia a množstvo riadu v košoch. Upravuje teplotu a množstvo vody, ako aj trvanie programu.

¹⁾ Tento program slúži na posúdenie súladu s nariadením Komisie, ktorým sa stanovujú požiadavky na ekodizajn umývačiek riadu pre domácnosť (EÚ) č. 2019/2022.

Program	Druh náplne	Stupeň znečistenia	Fázy programu	EXTRAS
1h	<ul style="list-style-type: none"> • Porcelán • Príbor 	<ul style="list-style-type: none"> • Čerstvé • Mierne prischnuté 	<ul style="list-style-type: none"> • Umývanie 60 °C • Priebežné opláchnutie • Záverečné opláchnutie 50 °C • AirDry 	<ul style="list-style-type: none"> • ExtraPower • GlassCare
1h 30min	<ul style="list-style-type: none"> • Porcelán • Príbor • Hrnce • Panvice 	<ul style="list-style-type: none"> • Normálne • Mierne prischnuté 	<ul style="list-style-type: none"> • Umývanie 60 °C • Priebežné opláchnutie • Záverečné opláchnutie 55 °C • Sušenie • AirDry 	<ul style="list-style-type: none"> • ExtraPower • GlassCare
2h 40min	<ul style="list-style-type: none"> • Porcelán • Príbor • Hrnce • Panvice 	<ul style="list-style-type: none"> • Normálne až ťažké • Prischnuté 	<ul style="list-style-type: none"> • Predumytie • Umývanie 60 °C • Priebežné opláchnutie • Záverečné opláchnutie 60 °C • Sušenie • AirDry 	<ul style="list-style-type: none"> • ExtraPower • GlassCare
ECO	<ul style="list-style-type: none"> • Porcelán • Príbor • Hrnce • Panvice 	<ul style="list-style-type: none"> • Normálne • Mierne prischnuté 	<ul style="list-style-type: none"> • Predumytie • Umývanie 50 °C • Priebežné opláchnutie • Záverečné opláchnutie 55 °C • Sušenie • AirDry 	<ul style="list-style-type: none"> • ExtraPower • GlassCare
AUTO Sense	<ul style="list-style-type: none"> • Porcelán • Príbor • Hrnce • Panvice 	Program sa prispôsobí všetkým stupňom znečistenia.	<ul style="list-style-type: none"> • Predumytie • Umývanie 50 – 60 °C • Priebežné opláchnutie • Záverečné opláchnutie 60 °C • Sušenie • AirDry 	EXTRAS sa nevzťahujú na tento program.
Machine Care	<ul style="list-style-type: none"> • Bez náplne 	Program vyčistí vnútro spotrebiča.	<ul style="list-style-type: none"> • Umývanie 70 °C • Priebežné opláchnutie • Záverečné opláchnutie • AirDry 	EXTRAS sa nevzťahujú na tento program.

Hodnoty spotreby

Program ^{1) 2)}	Voda (l)	Energia (kWh)	Trvanie (min)
Quick	9.9 - 12.1	0.56 - 0.69	30
1h	10.4 - 12.7	0.83 - 0.96	60
1h 30min	10.3 - 12.6	0.96 - 1.09	90
2h 40min	9.8 - 12.0	1.05 - 1.18	160
ECO	10.5 ³⁾ / 10.5 ⁴⁾	0.935 ³⁾ / 0.950 ⁴⁾	240 ³⁾ / 240 ⁴⁾
AUTO Sense	8.7 - 12.0	0.75 - 1.18	120 - 170
Machine Care	8.9 - 10.9	0.60 - 0.72	60

¹⁾ Hodnoty ovplyvňujú: tlak a teplota vody, kolísanie napätia v elektrickej sieti, voliteľné funkcie, množstvo riadu a stupeň jeho znečistenia.

²⁾ Hodnoty pre iné programy ako ECO sú iba orientačné.

³⁾ V súlade s nariadením č. 1016/2010.

⁴⁾ V súlade s nariadením č. 2019/2022.

Informácie pre skúšobné ústavy

Ak chcete získať informácie potrebné na skúšanie výkonnosti (napr. podľa EN60436), pošlite e-mail na adresu:

info.test@dishwasher-production.com

Vo vašej žiadosti zahrňte číslo výrobu (PNC) uvedené na typovom štítku.

V prípade akýchkoľvek ďalších otázok ohľadom vašej umývačky si pozrite servisnú knižku dodanú s vašim spotrebičom.

6. ZÁKLADNÉ NASTAVENIA

Spotrebič môžete nakonfigurovať zmenou základných nastavení podľa vašich potrieb.

Číslo	Nastavenia	Hodnoty	Popis ¹⁾
1	Tvrdosť vody	Od úrovne 1L po úroveň 10L (predvolene: 5L)	Upravte úroveň zmäkčovača vody podľa tvrdosti vody vo vašej oblasti.
2	Ukazovateľ doplnenia leštidla	On (predvolene) Off	Zapnite alebo vypnite ukazovateľ doplnenia leštidla.
3	Zvuk po dokončení	On Off (predvolene)	Zapnite alebo vypnite zvukový signál pre ukončenie programu.

Číslo	Nastavenia	Hodnoty	Popis ¹⁾
4	Automatické otvorenie dvierok	On (predvolene) Off	Zapnite alebo vypnite AirDry.
5	Tóny tlačidiel	On (predvolene) Off	Zapnite alebo vypnite zvuk tlačidiel pri stlačení.
6	Najnovší výber programu	On Off (predvolene)	Zapnite alebo vypnite automatický výber najčastejšie používaného programu a voliteľných funkcií.

¹⁾ Podrobnosti nájdete v informáciách poskytnutých v tejto kapitole.

Základné nastavenia môžete zmeniť v režime nastavenia.

Keď je spotrebič v režime nastavenia, segmenty ECOMETER predstavujú dostupné nastavenia. Pre každé nastavenie bliká príslušný segment ECOMETER.

Poradie základných nastavení ponúkaných v tabuľke je tiež poradím nastavení na ECOMETER:

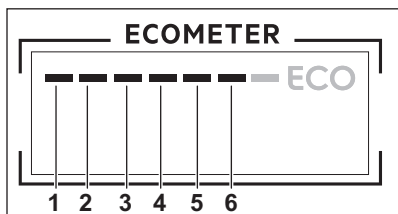

6.1 Režim nastavenia

Navigovanie v režime nastavenia

V režime nastavenia môžete navigovať pomocou MY TIME výberového pásika.

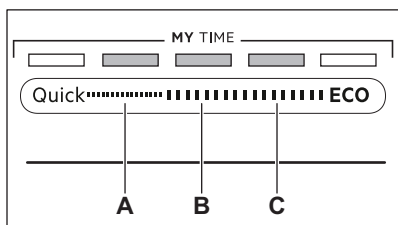

- A. Tlačidlo **Predchádzajúci**
B. Tlačidlo **OK**

C. Tlačidlo **Ďalší**

Použité **Predchádzajúci** a **Ďalší** na prepínanie medzi základnými nastaveniami a zmenu ich hodnoty.

Použite **OK** na vstup do základného nastavenia a potvrdenie zmeny jeho hodnoty.

Vstup do režimu nastavenia

Pred spustením programu môžete vstúpiť do režimu nastavenia. Do režimu nastavenia nemôžete vstúpiť pri spustenom programe.

Na vstup do režimu nastavenia súčasne stlačte a podržte **Quick** a **ECO** na približne 3 sekundy. Svetelné ukazovatele **Predchádzajúci**, **OK** a **Ďalší** svietia.

Zmena nastavenia

Skontrolujte, či je spotrebič v režime nastavenia.

1. Pomocou **Predchádzajúci** alebo **Ďalší** vyberte segment ECOMETER určený pre príslušné nastavenie.
 - Segment ECOMETER určený pre príslušné nastavenie zabliká.
 - Na displeji sa zobrazí hodnota aktuálneho nastavenia.
2. Stlačením **OK** vstúpte do nastavenia.
 - Segment ECOMETER určený pre príslušné nastavenie svieti. Ostatné segmenty sú vypnuté.
 - Hodnota aktuálneho nastavenia bliká.
3. Stlačením **Predchádzajúci** alebo **Ďalší** zmeňte hodnotu.

4. Stlačením **OK** potvrdíte nastavenie.
 - Nové nastavenie sa uloží do pamäte.
 - Spotrebič sa vráti na zoznam základných nastavení.
5. Súčasne stlačte a podržte stlačené tlačidlá

Quick a **ECO**, aby ste opustili režim nastavenia.

Spotrebič sa vráti do režimu výberu programu.

Tieto nastavenia sa uložia, kým ich opäť nezmeníte.

škodlivý vplyv na výsledky umývania a na spotrebič.

Čím vyšší je obsah týchto minerálov, tým tvrdšia je voda. Tvrdosť vody sa meria v príslušných stupniciach.

Zariadenie na zmäkčovanie vody sa musí nastaviť v závislosti od tvrdosti vody vo vašom regióne. Informácie ohľadne tvrdosti vody vo vašom regióne vám poskytne miestna vodárenská spoločnosť. Aby ste dosiahli dobré výsledky umývania, je dôležité nastaviť správnu hladinu zmäkčovača vody.

6.2 Zmäkčovač vody

Zmäkčovač vody odstraňuje minerály z pritekajúcej vody, ktoré by inak mali

Tvrdosť vody

Nemecké stupne (°dH)	Francúzske stupne (°fH)	mmol/l	Clarkove stupne	Úroveň zmäkčovača vody
47 - 50	84 - 90	8.4 - 9.0	58 - 63	10
43 - 46	76 - 83	7.6 - 8.3	53 - 57	9
37 - 42	65 - 75	6.5 - 7.5	46 - 52	8
29 - 36	51 - 64	5.1 - 6.4	36 - 45	7
23 - 28	40 - 50	4.0 - 5.0	28 - 35	6
19 - 22	33 - 39	3.3 - 3.9	23 - 27	5 1)
15 - 18	26 - 32	2.6 - 3.2	18 - 22	4
11 - 14	19 - 25	1.9 - 2.5	13 - 17	3
4 - 10	7 - 18	0.7 - 1.8	5 - 12	2
<4	<7	<0.7	< 5	1 2)

1) Nastavenie z výroby.

2) Pri tejto úrovni nepoužívajte soľ.

Bez ohľadu na druh použitého umývacieho prostriedku nastavte vhodnú úroveň tvrdosti vody, aby zostal ukazovateľ doplnenia soli aktívny.



Kombinované umývacie tablety s obsahom soli nie sú dostatočne účinné na zmäkčenie tvrdej vody.

Pre správnu funkciu zmäkčovača vody je potrebná pravidelná regenerácia živice zmäkčovacieho zariadenia. Tento proces je automatický a je súčasťou bežnej prevádzky umývačky.

Keď bolo spotrebované predpísané množstvo vody (pozri hodnoty v tabuľke) od posledného procesu regenerácie, inicializuje sa nový proces regenerácie medzi finálnym opláchnutím a koncom programu.

Proces regenerácie

Úroveň zmäkčovača vody	Množstvo vody (l)
1	250
2	100
3	62
4	47
5	25
6	17
7	10
8	5
9	3
10	3

V prípade vysokého nastavenia zmäkčovača vody k nemu môže dôjsť aj uprostred programu, pred oplachovaním (dvakrát za program). Inicializácia regenerácie nemá vplyv na trvanie cyklu, pokiaľ sa nevyskytne uprostred programu alebo na konci programu s krátkou fázou sušenia. V týchto prípadoch predlžuje regenerácia celkové trvanie programu o dodatočných 5 minút.

Následne môže opláchnutie zmäkčovača vody, ktoré trvá menej než 5 minút, začať v rovnakom cykle alebo na začiatku ďalšieho programu. Táto činnosť zvyšuje celkovú spotrebu vody programu o dodatočné 4 litre a celkovú spotrebu energie programu o dodatočné 2 Wh. Oplachovanie zmäkčovača skončí s úplným vypustením.

Každé vykonané opláchnutie zmäkčovača (teoreticky viac ako jedno v rovnakom cykle) môže predĺžiť trvanie programu o ďalších 5 minút keď k nemu dôjde kedykoľvek na začiatku alebo uprostred programu.



Všetky hodnoty spotreby spomenuté v tejto časti sú stanovené v súlade s práve platným štandardom v laboratórnych podmienkach s tvrdosťou vody 2,5 mmol/L podľa nariadenia 2019/2022 (zmäkčovač vody: úroveň 3). Tlak a teplota vody ako aj kolísanie napätia v elektrickej sieti môžu tieto hodnoty zmeniť.

6.3 Ukazovateľ doplnenia leštidla

Leštadlo pomáha osušiť riad bez škvŕn a usadenín. Uvoľňuje sa automaticky počas fázy horúceho oplachovania.

Keď je zásobník na leštadlo prázdny, rozsvieti sa ukazovateľ leštidla, aby vás upozornil na doplnenie leštidla. Ak sú výsledky čistenia uspokojivé iba pri používaní kombinovaných umývacích tabliet, môžete deaktivovať upozornenie na doplnenie leštidla. Pre najlepší výkon sušenia však vždy používajte leštadlo.

Ak použijete štandardný umývací prostriedok alebo kombinované umývacie tablety bez leštidla, indikáciu zapnite, aby ukazovateľ doplnenia leštidla správne fungoval.

6.4 Zvuk po dokončení

Môžete zapnúť zvukový signál, ktorý zaznie po skončení programu.



Zvukové signály zaznejú aj pri výskyte poruchy spotrebiča. Tieto signály nie je možné vypnúť.

6.5 AirDry

AirDry zlepšuje účinnosť sušenia. Počas fázy sušenia sa dvierka spotrebiča otvoria automaticky a ostanú pootvorené.

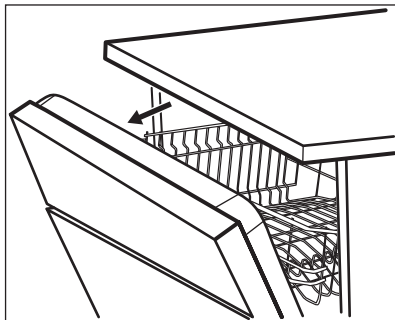

AirDry je automaticky aktivovaná pri všetkých programoch.

Trvanie fázy sušenia a čas otvorenia dveriek sa líšia podľa zvoleného programu a voliteľných funkcií.

Keď AirDry otvorí dverka, na displeji sa zobrazí zostávajúci čas spusteného programu.



UPOZORNENIE!

Nepokúšajte sa o zatvorenie dveriek spotrebiča do 2 minút od automatického otvorenia. Mohlo by to spôsobiť poškodenie spotrebiča.



UPOZORNENIE!

Ak majú deti prístup k spotrebiču, odporúčame vypnúť AirDry. Automatické otváranie dveriek môže predstavovať nebezpečenstvo.



Keď AirDry otvorí dverka, Beam-on-Floor nemusí byť úplne viditeľné. Ak chcete zistiť, či program skončil, pozrite sa na ovládací panel.

6.6 Tóny tlačidiel

Tlačidlá na ovládacom paneli vydávajú pri stlačení zvuk kliknutia. Tento zvuk môžete vypnúť.

6.7 Najnovší výber programu

Môžete nastaviť automatický výber najčastejšie používaného programu a voliteľných funkcií.

Posledný program, ktorý skončil pred uložením vypnutia spotrebiča. Potom sa automaticky nastaví po zapnutí spotrebiča.

Keď je deaktivovaný výber posledného programu, predvoleným programom je ECO.

7. PRED PRVÝM POUŽITÍM

1. **Uistite sa, že aktuálna nastavená úroveň zmäkčovača vody zodpovedá tvrdosti pritekajúcej vody. Ak nie, upravte úroveň zmäkčovača vody.**
2. Naplňte zásobník na soľ.
3. Naplňte dávkovač leštidla.
4. Otvorte vodovodný ventil.
5. Spustíte program Quick, aby ste odstránili prípadné zvyšky z výrobného procesu. Nepoužívajte umývací prostriedok a do košov nedávajte riad.

Po spustení programu spotrebič vykoná obnovenie účinnosti zmäkčovača vody, ktoré trvá až 5 minút. Fáza umývania začne až po skončení tohto procesu. Proces sa pravidelne opakuje.

7.1 Zásobník na soľ



UPOZORNENIE!

Používajte iba hrubozrnnú soľ určenú pre umývačky. Jemná soľ zvyšuje riziko korózie.

Soľ sa používa na regeneráciu v zmäkčovači vody a na zabezpečenie dobrých výsledkov umývania pri každodennom používaní.

Plnenie zásobníka na soľ

1. Otočte viečko zásobníka na soľ doľava a vyberte ho.
2. Do zásobníka na soľ nalejte 1 liter vody (iba keď dopĺňate soľ prvýkrát).
3. Do zásobníka na soľ nasypete 1 kg soli (kým nebude plný).

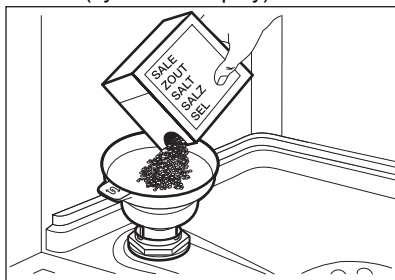

4. Opatrne potrate lievik za rukoväť, aby sa dostali dnu aj posledné granule.
5. Soľ z okolia otvoru zásobníka na soľ odstráňte.

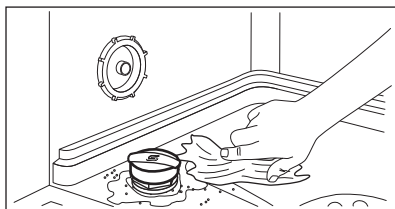

6. Zásobník na soľ zatvorte otočením veka zásobníka doprava.



UPOZORNENIE!

Prí naplnení zásobníka na soľ z neho môže vytecť voda a soľ. Po naplnení zásobníka na soľ okamžite spustíte program, aby ste predišli korózii.

7.2 Návod na naplnenie dávkovača leštidla

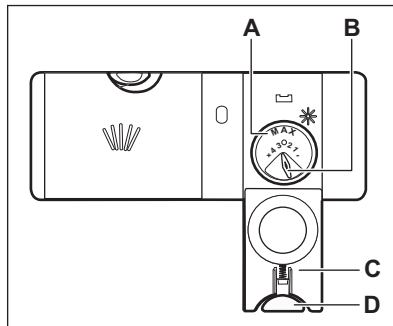

UPOZORNENIE!

Tento priečinok (A) je určený len na leštidlo. Nenapíňajte ho umývacím prostriedkom.



UPOZORNENIE!

Používajte výhradne leštidlo špeciálne určené pre umývačky riadu.

1. Stlačením uvoľňovacieho tlačidla (D) otvoríte veko (C).
2. Leštidlo nalievajte do dávkovača leštidla (A), až kým tekutina nedosiahne úroveň naplnenia „max.“.
3. Rozliate leštidlo odstráňte handričkou, aby ste predišli tvorbe veľkého množstva peny.
4. Zatvorte viečko. Uistite sa, že tlačidlo uvoľnenia je zaistené v polohe.



Uvoľňované množstvo (B) môžete nastaviť do polohy 1 (najmenšie množstvo) až 4 alebo 6 (najväčšie množstvo).

8. KAŽDODENNÉ POUŽÍVANIE

1. Otvorte vodovodný ventil.
2. Stlačte a podržte , kým sa spotrebič nezapne.
3. Naplňte zásobník na soľ, ak je prázdny.
4. Naplňte dávkovač leštidla, ak je prázdny.
5. Do košov vložte riad.
6. Pridajte umývací prostriedok.
7. Vyberte a spustíte program.

- Po skončení programu zatvorte vodovodný kohútik.

8.1 Používanie umývacieho prostriedku

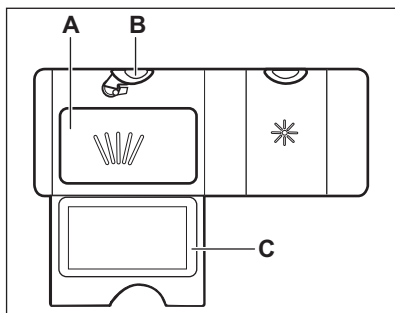

- Stlačením uvoľňovacieho tlačidla (B) otvoríte veko (C).
- Práškový umývacie prostriedok alebo tablety pridajte do priehradky (A).
- Ak má program fázu predumytia, pridajte malé množstvo umývacieho prostriedku na vnútornú časť dvierok spotrebiča.
- Zatvorte viečko. Uistite sa, že uvoľňovacie tlačidlo zapadne do správnej polohy.

i Informácie o dávkovaní umývacieho prostriedku nájdete v pokynoch výrobcu na obale výrobku. Na umývanie bežne znečisteného riadu zvyčajne postačí 20 - 25 ml gélového umývacieho prostriedku.

i Neplňte priehradku (A) s viac ako 30 ml gélového umývacieho prostriedku.

8.2 Výber a spustenie programu pomocou MY TIME výberového pásika

- Posuňte prstom po MY TIME výberovom pásiku, aby ste zvolili vhodný program.
 - Svetelný ukazovateľ zvoleného programu svieti.
 - ECOMETER indikuje úroveň spotreby energie a vody.

- Na displeji sa zobrazí trvanie programu.
- V prípade potreby zapnite príslušnú funkciu EXTRAS.
 - Zatvorte dvierka spotrebiča a program sa spustí.

8.3 Zapnutie EXTRAS

- Vyberte program pomocou MY TIME výberového pásika.
- Stlačte tlačidlo voliteľnej funkcie, ktorú chcete spustiť.
 - Svetelný ukazovateľ príslušného tlačidla svieti.
 - Na displeji sa zobrazí aktualizované trvanie programu.
 - ECOMETER indikuje aktualizovanú úroveň spotreby energie a vody.

i Požadované funkcie musíte pri pôvodnom nastavení zapnúť pred každým spustením programu. Ak je aktivovaný výber posledného programu, automaticky sa spolu s programom zapnú uložené voliteľné funkcie.

i Voliteľné funkcie nie je možné zapnúť či vypnúť pri spustení programu.

i Nie všetky voliteľné funkcie sú navzájom kompatibilné.

i Zapnutie voliteľných funkcií často zvyšuje spotrebu energie a vody ako aj trvanie programu.

8.4 Spustenie programu AUTO Sense

- Stlačte tlačidlo **AUTO Sense**.
 - Svetelný ukazovateľ príslušného tlačidla svieti.
 - Na displeji sa zobrazí maximálne možné trvanie programu.
- i** MY TIME a EXTRAS sa nevzťahujú na tento program.

2. Zatvorte dvierka spotrebiča a program sa spustí.

Spotrebič rozpozná typ náplne a upraví vhodný umývací cyklus. Počas tohto cyklus sú niekoľkokrát použité snímače a môže sa predĺžiť trvanie počiatočného programu.

8.5 Posunutie spustenia programu

1. Zvoľte program.
2. Opakovane stláčajte tlačidlo , kým sa na displeji nezobrazí požadovaný čas posunutia (od 1 do 24 hodín).

Svetelný ukazovateľ príslušného tlačidla svieti.

3. Odpočítavanie spustíte zatvorením dvierok spotrebiča.

Počas odpočítania sa nedá zmeniť čas posunutia a vybraný program.

Keď sa odpočítavanie ukončí, program sa spustí.

8.6 Zrušenie posunutia štartu počas odpočítavania

Stlačte tlačidlo  a podržte ho stlačené približne 3 sekundy.

Spotrebič sa vráti do režimu výberu programu.



Ak zrušíte posunutý štart, bude potrebné znovu zvoliť program.

8.7 Zrušenie spusteného programu

Stlačte tlačidlo  a podržte ho stlačené približne 3 sekundy.

Spotrebič sa vráti do režimu výberu programu.



Pred spustením nového programu skontrolujte, či sa v dávkovači umývacieho prostriedku nachádza umývací prostriedok.

8.8 Otvorenie dvierok spusteného spotrebiča

Ak otvoríte dvierka pri spustenom programe, spotrebič sa zastaví. Môže to ovplyvniť spotrebu energie a trvanie programu. Po zatvorení dvierok bude spotrebič pokračovať od bodu, v ktorom bol program prerušený.



Ak počas fázy sušenia dvierka otvoríte na viac ako 30 sekúnd, spustený program sa skončí. Nestane sa tak pri otvorení dvierok funkciou AirDry.

8.9 Funkcia Auto Off

Táto funkcia šetrí energiu vypnutím spotrebiča keď nie je v prevádzke.

Funkcia sa spustí automaticky:

- Keď sa skončí program.
- Po 5 minútach, ak sa nespustí program.

8.10 Koniec programu

Po skončení programu sa na displeji zobrazí **0:00**.

Funkcia Auto Off spotrebič automaticky vypne.

Všetky tlačidlá okrem tlačidla zapnutia/vypnutia sú neaktívne.

9. TIPY A RADY

9.1 Všeobecne

Postupovanie podľa dole uvedených typov vám zaisť optimálnu účinnosť umývania a sušenia pri každodennom používaní a zároveň vám pomôže chrániť životné prostredie.

- Umytie riadu v umývačke podľa pokynov v návode na obsluhu reálne spotrebuje menej vody a energie ako pri ručnom umývaní riadu.
- Umývačku naplňte na plnú kapacitu, aby ste usporili vodu a energiu. Pre najlepšie výsledky umývania usporiadajte riad v košoch podľa

pokynov v návode na obsluhu a neprepĺňajte koše.

- Riad ručne neoplachujte. Zvyšuje to spotrebu vody a energie. Keď je to potrebné, zvolte program s fázou predumývania.
- Odstráňte väčšie zvyšky jedla z riadu a vyprázdnite hrnčeky a sklá pred ich vložením do spotrebiča.
- Kuchynský riad s pevne privareným alebo pripečeným jedlom pred umytím v spotrebiči namočte alebo mierne oškrabte.
- Uistite sa, že sa jednotlivé kusy riadu v košoch nedotýkajú ani neprekrývajú. Iba vtedy môže voda úplne dosiahnuť a umyť riad.
- Prostriedok do umývačky riadu, leštidlo a soľ môžete používať samostatne alebo môžete použiť kombinované umývacie tablety (napr. „Všetko v 1“). Postupujte podľa pokynov na balení.
- Zvoľte program podľa typu náplne a stupňa znečistenia. ECO ponúka najúspornejšie použitie vody a najnižšiu spotrebu energie.
- Na zabránenie tvorby vodného kameňa vnútri spotrebiča:
 - Zásobník na soľ v prípade potreby doplňte.
 - Používajte odporúčané dávkovanie umývacieho prostriedku a leštidla.
 - Skontrolujte, či sa nastavená úroveň zmäkčovača vody zhoduje s tvrdosťou vody vo vašej oblasti.
 - Postupujte podľa pokynov v kapitole „**Starostlivosť a čistenie**“.

9.2 Používanie soli, leštidla a umývacieho prostriedku

- Používajte iba soľ, leštidlo a umývacie prostriedok pre umývačky. Iné výrobky by mohli spôsobiť poškodenie spotrebiča.
- V oblastiach s tvrdou a veľmi tvrdou vodou v záujme dosiahnutia optimálnych výsledkov umývania a sušenia odporúčame používať základný umývacie prostriedok (prášok, gél, tablety bez prídavných funkcií), leštidlo a soľ samostatne.

- Umývacie tablety sa pri krátkych programoch nerozpustia úplne. Ak sa chcete vyhnúť zvýškom umývacích tabliet na kuchynskom riade, odporúčame, aby ste tablety používali pri dlhších programoch.
- Vždy používajte správne množstvo umývacieho prostriedku. Nedostatočné dávkovanie umývacieho prostriedku môže mať za následok neuspokojivé výsledky umývania a vrstvu tvrdej vody alebo bodky na riade. Používanie príliš veľkého množstva umývacieho prostriedku s mäkkou alebo zmäkčenou vodou spôsobuje zvyšky umývacieho prostriedku na riade. Množstvo umývacieho prostriedku upravte podľa tvrdosti vody. Pozrite si pokyny na obale umývacieho prostriedku.
- Vždy používajte správne množstvo leštidla. Nedostatočné dávkovanie leštidla znižuje výsledky sušenia. Používanie príliš veľkého množstva leštidla spôsobuje modrastý povlak na riade.
- Skontrolujte, či je úroveň zmäkčovača vody správna. Ak je úroveň príliš vysoká, zvýšené množstvo soli vo vode môže spôsobiť hrdzu na príbore.

9.3 Čo máte robiť, ak chcete prestať používať kombinované umývacie tablety

Skôr ako začnete používať osobitne umývacie prostriedok, soľ a leštidlo, vykonajte nasledovné kroky:

1. Nastavte najvyššiu úroveň zmäkčovača vody.
2. Presvedčte sa, že zásobník na soľ a dávkovač leštidla sú plné.
3. Spustite program Quick. Nepriďavajte umývacie prostriedok a do košov nedávajte riad.
4. Po skončení programu nastavte zmäkčovač vody podľa tvrdosti vody vo vašej oblasti.
5. Upravte dávkovanie leštidla.

9.4 Pred spustením programu

Pred spustením zvoleného programu sa uistite, že:

- Filtre sú čisté a správne nainštalované.
- Veko zásobníka na soľ je pevne zaistené.
- Sprchovacie ramená nie sú upchané.
- V spotrebiči je dostatok soli a leštidla (pokiaľ nepoužívate kombinované umývacie tablety).
- Riad v košoch je umiestnený v správnej polohe.
- Program je vhodný pre daný typ riadu a stupeň jeho znečistenia.
- Používa sa správne množstvo umývacieho prostriedku.

9.5 Vkladanie riadu do košov

- Vždy využite celý priestor košov.
- Spotrebič používajte iba na umývanie riadu vhodného pre umývačky.
- V spotrebiči neumývajte predmety vyrobené v dreva, rohoviny, hliníka, cínu a medi, keďže by mohli prasknúť, zvlniť sa, sfarbiť sa alebo erodovať.

- V spotrebiči neumývajte predmety, ktoré môžu absorbovať vodu (špongie, handričky).
- Duté predmety (šálky, poháre a panvice) umiestnite otvorom smerom nadol.
- Dávajte pozor, aby sa poháre navzájom nedotýkali.
- Ľahké predmety vložte do horného koša. Zabezpečte, aby sa predmety voľne nehýbali.
- Príbor a malé predmety dajte do priehradky na príbor.
- Pred spustením programu skontrolujte, či sa sprchovacie ramená môžu voľne otáčať.

9.6 Vyprázdnenie košov

1. Pred vybratím zo spotrebiča nechajte riad vychladnúť. Horúci riad sa ľahko poškodí.
2. Vyprázdnite najprv dolný kôš a potom horný kôš.



Po skočení programu môže ešte zostať voda na vnútorných povrchoch spotrebiča.

10. STAROSTLIVOSŤ A ČISTENIE



VAROVANIE!

Pred vykonávaním údržby inej než spustenie programu Machine Care spotrebič vypnite a vytiahnite jeho zástrčku zo sieťovej zásuvky.



Znečistené filtre a upchané sprchovacie ramená zhoršujú výsledky umývania. Pravidelne tieto prvky kontrolujte a v prípade potreby ich vyčistite.

10.1 Machine Care

Machine Care je program navrhnutý na čistenie vnútra spotrebiča s optimálnymi výsledkami. Odstraňuje vodný kameň a usadenú masť.

Keď spotrebič rozpozná potrebu čistenia, rozsvieti sa ukazovateľ . Spustíte program Machine Care, aby ste vyčistili vnútro spotrebiča.

Spustenie programu Machine Care



Pred spustením programu Machine Care vyčistíte filtre a sprchovacie ramená.

1. Použite odstraňovač vodného kameňa alebo čistiaci prostriedok určený špeciálne pre umývačky. Postupujte podľa pokynov na balení. Do košíkov nedávajte žiaden riad.
2. Súčasne stlačte a približne 3 sekundy podržte stlačené tlačidlá

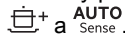

Ukazovatele  a  blikajú. Na displeji sa zobrazí dĺžka trvania programu.

3. Zatvorte dverka spotrebiča a program sa spustí.

Po skončení programu ukazovateľ  zhasne.

10.2 Čistenie vnútra

- Spotrebič vrátane gumeného tesnenia na dverkách opatrne vyčistíte mäkkou vlhkou handričkou.
- Nepoužívajte abrazívne prostriedky, drôtenky, ostré nástroje, silné chemikálie, drsné špongie ani rozpúšťadlá.
- Aby ste zachovali výkon spotrebiča, použite minimálne raz za dva mesiace čistiaci produkt navrhnutý špeciálne pre umývačky. Postupujte podľa pokynov na obale výrobku.
- Pre optimálne výsledky čistenia spustíte program Machine Care.

10.3 Odstránenie cudzích predmetov

Po každom použití umývačky riadu skontrolujte filtre a odtok. Cudzíe predmety (napr. kúsky skla, plast, kosti alebo špáradlá a pod.) znižujú čistiaci výkon a môžu spôsobiť poškodenie odtokového čerpadla.



UPOZORNENIE!

Ak nedokážete odstrániť cudzie predmety sami, kontaktujte autorizované servisné stredisko.

1. Demontujte filtračný systém podľa pokynov v tejto kapitole.
2. Manuálne odstráňte akékoľvek cudzie predmety.
3. Zmontujte filtračný systém podľa pokynov v tejto kapitole.

10.4 Vonkajšie čistenie

- Spotrebič čistite vlhkou mäkkou handričkou.
- Používajte iba neutrálne saponáty.
- Nepoužívajte abrazívne prostriedky, drôtenky ani rozpúšťadlá.

10.5 Čistenie filtrov

Filtračný systém sa skladá z 3 častí.

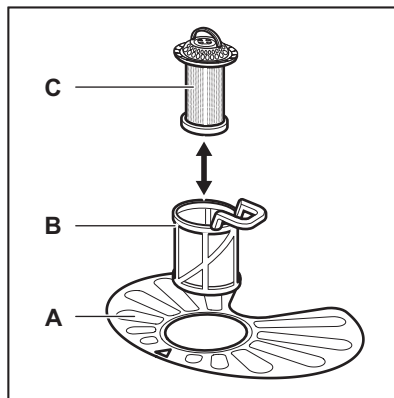

1. Filter (B) otočte proti smeru hodinových ručičiek a vyberte ho.

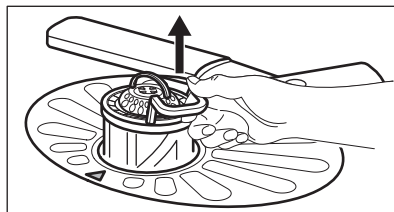
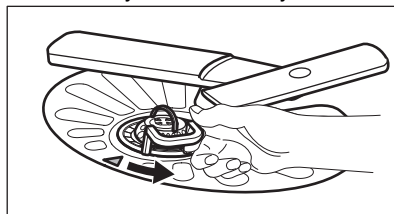

2. Filter (C) vyberte z filtra (B).
3. Vyberte plochý filter (A).

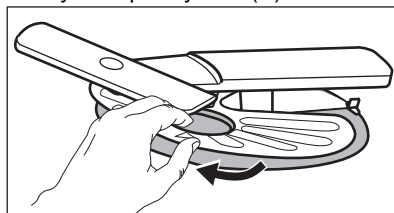

4. Filtre umyte.

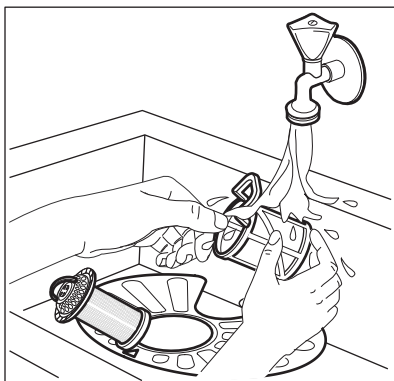

5. Uistite sa, že v odpadovej nádrži alebo okolo jej okrajov nie sú zvyšky jedla alebo nečistôt.
6. Plochý filter dajte späť na miesto (A). Uistite sa, či je úplne zasunutý pod 2 vodiacimi lištami.

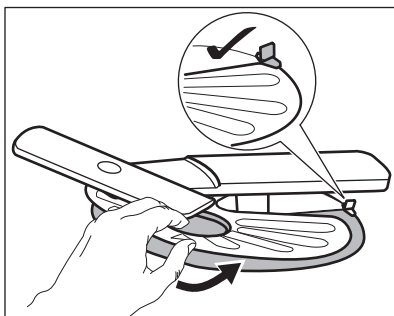

7. Namontujte filtre (B) a (C).
8. Filter (B) dajte späť do plochého filtra (A). Otáčajte ho v smere hodinových ručičiek, kým nezacvakne.

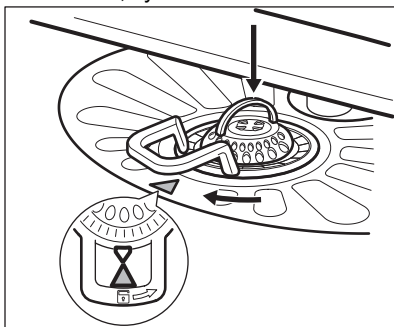

UPOZORNENIE!

Nesprávna poloha filtrov môže spôsobiť zlé výsledky umývania a poškodiť spotrebič.

10.6 Čistenie dolného sprchovacieho ramena

Dolné sprchovacie rameno vám odporúčame pravidelne čistiť, aby nedošlo k upchatiu otvorov nečistotami.

Upchaté otvory môžu spôsobiť neuspokojivé výsledky umývania.

1. Dolné sprchovacie rameno vyberte jeho potiahnutím nahor.

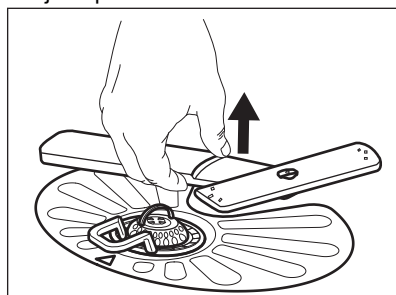

2. Sprchovacie rameno umyte pod tečúcou vodou. Z otvorov odstráňte čiastočky nečistôt pomocou predmetu s tenkým hrotom, napr. špáradla.

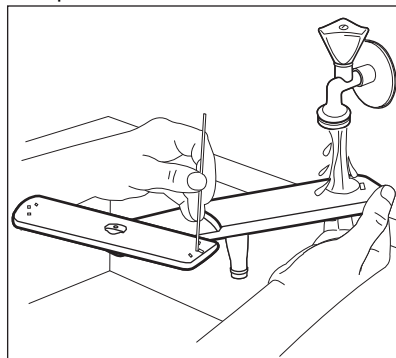

3. Sprchovacie rameno nainštalujte späť jeho zatlačením nadol.

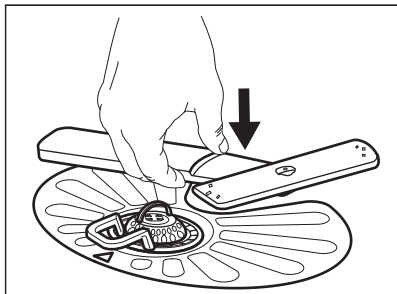

10.7 Čistenie stropného umývacieho ramena

Stropné sprchovacie rameno vám odporúčame pravidelne čistiť, aby nedošlo k upchatiu otvorov nečistotami. Upchaté otvory môžu spôsobiť neuspokojivé výsledky umývania.

Stropné sprchovacie rameno je umiestnené na stope spotrebiča. Sprchovacie rameno (C) je nainštalované na dodacej trubici (A) s montážnym prvkom (B).

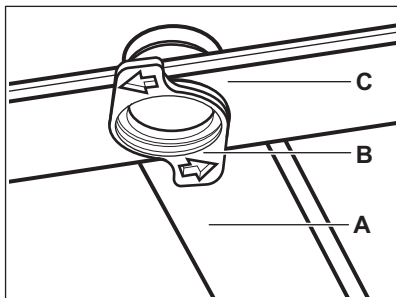

1. Uvoľnite zarážky na bokoch posuvných koľajničiek priehradky na príbor a vytiahnite zásuvku von.

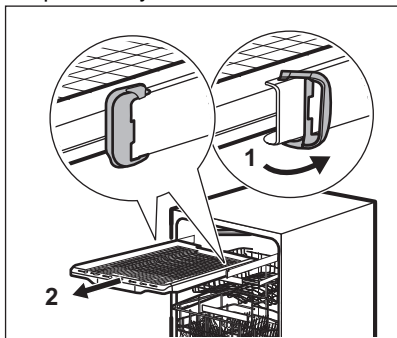

2. Premiestnite horný kôš na najnižšiu úroveň pre jednoduchší prístup k sprchovaciemu ramenu.
3. Na odpojenie sprchovacieho ramena (C) od napájacej trubice (A) otočte montážny prvok (B) dolava a potiahnite sprchovacie rameno nadol.
4. Sprchovacie rameno umyte pod tečúcou vodou. Z otvorov odstráňte čiastočky nečistôt pomocou predmetu s tenkým hrotom, napr. špáradla. Otvory prepláchnite vodou, aby ste z vnútra zmyli častice nečistôt.

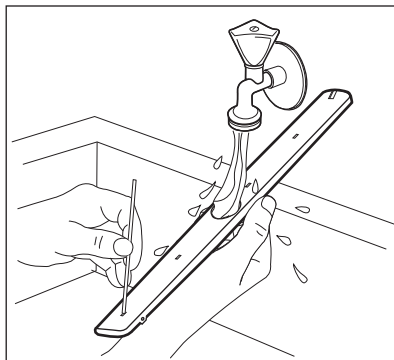

5. Na opätovnú inštaláciu sprchovacieho ramena (C) vložte montážny prvok (B) do sprchovacieho ramena a upevnite ho v napájacej trubici (A) otočením doprava. Skontrolujte, či montážny prvok zapadol na svoje miesto.
6. Nainštalujte priehradku na príbor na posuvné koľajničky a zablokujte zarážky.

11. RIEŠENIE PROBLÉMOV



VAROVANIE!

Nesprávna oprava spotrebiča môže predstavovať nebezpečenstvo pre používateľa. Všetky opravy musí vykonať kvalifikovaný personál.

aby ste kontaktovali autorizované servisné stredisko.

V tabuľke nižšie si pozrite informácie o možných problémoch.

Pri niektorých poruchách sa na displeji zobrazí výstražný kód.

Väčšinu problémov, ktoré sa vyskytnú, môžete vyriešiť bez toho,

Problém a výstražný kód	Možná príčina a riešenie
Spotrebič nie je možné zapnúť.	<ul style="list-style-type: none"> • Skontrolujte, či je sieťová zástrčka pripojená k sieťovej zásuvke • Skontrolujte, či nie je v skrinke s poistkami poškodená poistka.
Program sa nespúšťa.	<ul style="list-style-type: none"> • Skontrolujte, či sú dvierka spotrebiča zatvorené. • Ak je nastavený odložený štart, zrušte nastavenie alebo počkajte na dokončenie odpočítavania. • Spotrebič obnovuje účinnosť zmäčkovača vody. Tento postup trvá približne 5 minút.
Do spotrebiča nepriteká voda. Na displeji sa zobrazuje symbol i10 alebo i11 .	<ul style="list-style-type: none"> • Skontrolujte, či je vodovodný kohútik otvorený. • Skontrolujte, či nie je tlak prívodu vody príliš nízky. O túto informáciu požiadajte miestny vodohospodársky orgán. • Skontrolujte, či nie vodovodný kohútik upchatý. • Skontrolujte, či nie je upchatý filter v odtokovej hadici. • Skontrolujte, či nie je prívodná hadica skrútená alebo ohnutá.
Spotrebič nevypúšťa vodu. Na displeji sa zobrazí i20 .	<ul style="list-style-type: none"> • Skontrolujte, či nie je sifón umývadla upchatý. • Skontrolujte, či nie je vnútorný filtračný systém upchatý. • Skontrolujte, či nie je odtoková hadica skrútená alebo ohnutá.
Aktivovalo sa zariadenie proti vytopeniu. Na displeji sa zobrazí i30 .	<ul style="list-style-type: none"> • Zatvorte vodovodný kohútik. • Skontrolujte, či je spotrebič správne nainštalovaný. • Skontrolujte, či sú koše naplnené podľa pokynov v návode na používanie.
Zlyhanie snímača zistenia výšky hladiny. Na displeji sa zobrazuje symbol i41 - i44 .	<ul style="list-style-type: none"> • Skontrolujte, či sú filtre čisté. • Spotrebič vypnite a znova zapnite.

Problém a výstražný kód	Možná příčina a riešenie
<p>Zlyhanie umývacieho alebo vypúšťacieho čerpadla. Na displeji sa zobrazuje symbol i51 - i59 alebo i5A - i5F.</p>	<ul style="list-style-type: none"> • Spotrebič vypnite a znova zapnite.
<p>Teplota vody vnútri spotrebiča je príliš vysoká alebo došlo ku zlyhaniu snímača teploty. Na displeji sa zobrazuje symbol i61 alebo i69.</p>	<ul style="list-style-type: none"> • Skontrolujte, či teplota privádzanej vody neprekročila 60 °C. • Spotrebič vypnite a znova zapnite.
<p>Technické zlyhanie spotrebiča. Na displeji sa zobrazuje symbol iC0 alebo iC3.</p>	<ul style="list-style-type: none"> • Spotrebič vypnite a znova zapnite.
<p>Hladina vody vnútri spotrebiča je príliš vysoká. Na displeji sa zobrazí iF1.</p>	<ul style="list-style-type: none"> • Spotrebič vypnite a znova zapnite. • Skontrolujte, či sú filtre čisté. • Skontrolujte, či je odtoková hadica inštalovaná v správnej výške nad podlahou. Pozrite si časť „Pokyny pre inštaláciu“.
<p>Spotrebič sa počas prevádzky viackrát vypne a zapne.</p>	<ul style="list-style-type: none"> • To je normálne. Prináša to optimálne výsledky umývania a úsporu energie.
<p>Program trvá príliš dlho.</p>	<ul style="list-style-type: none"> • Ak je nastavená voliteľná funkcia Odložený štart, zrušte ju alebo počkajte na dokončenie odpočítavania. • Zapnutie voliteľných funkcií predĺži trvanie programu.
<p>Zobrazené trvanie programu je iné než trvanie v tabuľke hodnôt spotreby.</p>	<ul style="list-style-type: none"> • Pozrite si tabuľku hodnôt spotreby v kapitole „Výber programu“.
<p>Na displeji sa zvýši zostávajúci čas a preskočí takmer na koniec trvania programu.</p>	<ul style="list-style-type: none"> • Nejde o poruchu. Spotrebič pracuje správne.
<p>Z dvierok spotrebiča preteká malé množstvo vody.</p>	<ul style="list-style-type: none"> • Spotrebič nie je vo vodorovnej polohe. Uvoľnite alebo utiahnite nastaviteľné nožičky (ak sú k dispozícii). • Dvierka spotrebiča nie sú vycentrovane na nádrži. Upravte zadnú nožičku (ak je k dispozícii).
<p>Dvierka spotrebiča sa ťažko zatvárajú.</p>	<ul style="list-style-type: none"> • Spotrebič nie je vo vodorovnej polohe. Uvoľnite alebo utiahnite nastaviteľné nožičky (ak sú k dispozícii). • Z košov vyčnievajú časti riadu.
<p>Počas cyklu umývania sa otvoria dvierka spotrebiča.</p>	<ul style="list-style-type: none"> • Funkcia AirDry je zapnutá. Teraz môžete funkciu vypnúť. Pozrite si časť „Základné nastavenia“.

Problém a výstražný kód	Možná příčina a řešení
Šťrkotavé alebo klepotavé zvuky z vnútra spotrebiča.	<ul style="list-style-type: none"> • Riad nie je správne vložený v košoch. Pozrite si leták o vkladani riadu. • Zabezpečte, aby sa mohli sprchovacie ramená voľne otáčať.
Spotrebič spustí istič/prerušovač obvodu.	<ul style="list-style-type: none"> • Nedostatočná prúdová intenzita na súčasné napájanie všetkých používaných spotrebičov. Skontrolujte prúdovú intenzitu zásuvky a kapacitu merača alebo vypnite jeden z používaných spotrebičov. • Vnútoraná elektrická porucha spotrebiča. Obráťte sa na autorizované servisné stredisko.

Po kontrole spotrebič vypnite a zapnite. Ak problém pretrváva, obráťte sa na autorizované servisné stredisko.

O kódy alarmov, ktoré nie sú popísané v tabuľke, požiadajte autorizované servisné stredisko.



VAROVANIE!

Neodporúčame používať spotrebič, kým sa problém celkom nevyrieši. Spotrebič odpojte a opäť ho nezapájajte, kým si nebudete istí, že funguje správne.

PNC nájdete na typovom štítku na dvierkach spotrebiča. PNC môžete skontrolovať aj na ovládacom paneli.

Pred kontrolou PNC sa uistite, že je spotrebič v režime výberu programu.

1. Súčasne stlačte a približne 3 sekundy podržte stlačené tlačidlá  **AUTO a Sense**.

Na displeji sa zobrazí PNC vášho spotrebiča.

2. Zobrazenie PNC ukončíte súčasným stlačením a podržaním  a **AUTO Sense** na približne 3 sekundy.

Spotrebič sa vráti do režimu výberu programu.

11.1 Kódové číslo výrobu (PNC)

Ak sa obrátite na autorizované servisné stredisko, musíte poskytnúť kódové číslo výrobu.

11.2 Výsledky umývania a sušenia nie sú uspokojivé

Problém	Možná příčina a řešení
Neuspokojivé výsledky umývania.	<ul style="list-style-type: none"> • Pozrite si časť „Každodenné používanie“ Pozrite si časť „Rady a tipy“ a leták o ukladani riadu do košov. • Používajte intenzívnejšie umývacie programy. • Zapnite ExtraPower voliteľnú funkciu na zlepšenie výsledkov umývania zvoleného programu. • Vyčistite dýzy sprchovacích ramien a filter. Pozrite si časť „Ošetrovanie a čistenie“

Problém	Možná příčina a riešenie
Neuspokojivé výsledky sušenia.	<ul style="list-style-type: none"> • Riad ste nechali príliš dlho vnútri zatvoreného spotrebiča. Zapnite AirDry voliteľnú funkciu na nastavenie automatického otvorenia dvierok a zlepšenie výsledkov sušenia. • Nedostatok leštidla alebo jeho nedostatočné dávkovanie. Naplňte dávkovač leštidla alebo nastavte vyššie dávkovanie leštidla. • Príčinou môže byť kvalita leštidla. • Odporúčame vám vždy používať leštidlo, dokonca aj v kombinácii s kombinovanými umývacími tabletami. • Plastové predmety niekedy treba utrieť utierkou. • Program nemá fázu sušenia. Pozrite si časť „Prehľad programov“.
Na pohároch a riade sú biele šmuhy a modré usadeniny.	<ul style="list-style-type: none"> • Dávkovanie leštidla je príliš vysoké. Nastavte nižšie dávkovanie leštidla. • Množstvo umývacieho prostriedku je príliš veľké.
Na pohároch a riade sú škvrny a suché vodné kvapky.	<ul style="list-style-type: none"> • Množstvo uvoľneného leštidla nie je dostatočné. Nastavte vyššie dávkovanie leštidla. • Príčinou môže byť kvalita leštidla.
Vnútro spotrebiča je mokré.	<ul style="list-style-type: none"> • Nejde o poruchu spotrebiča. Vlhký vzduch kondenzuje na stenách spotrebiča.
Nezvyčajná pena počas umývania.	<ul style="list-style-type: none"> • Používajte umývaci prostriedok špeciálne určený pre umývačky riadu. • Použite umývaci prostriedok od iného výrobcu. • Skôr ako riad vložíte do spotrebiča, neoplachujte ho predbežne pod tečúcou vodou.
Stopy hrdze na príbore.	<ul style="list-style-type: none"> • Vo vode v umývačke sa používa príliš veľa soli. Pozrite si časť „Zmäkčovač vody“. • Vložili ste spolu strieborný a antikorový príbor. Strieborný a antikorový príbor neukladajte blízko seba.
Po skončení programu sú v dávkovači zvyšky umývacieho prostriedku.	<ul style="list-style-type: none"> • Tableta umývacieho prostriedku sa zasekla v dávkovači, a preto sa úplne nerozpustila vo vode. • Voda nedokáže zmyť umývaci prostriedok z dávkovača. Skontrolujte, či nie sú sprchovacie ramená zablokované ani upchaté. • Skontrolujte, či predmety v košoch nezabraňujú otvoreniu veka dávkovača umývacieho prostriedku.
Pachy vnútri spotrebiča.	<ul style="list-style-type: none"> • Pozrite si „Čistenie vnútra“. • Spustíte Machine Care program s odstraňovačom vodného kameňa alebo čistiacim prostriedkom určeným pre umývačky.

Problém	Možná príčina a riešenie
Nánosy vodného kameňa na riade, v nádrži a na vnútornej strane dvierok.	<ul style="list-style-type: none"> Nízka úroveň dávkovania soli, skontrolujte ukazovateľ doplnenia. Viečko zásobníka na soľ nie je upevnené. Voda z vodovodu je tvrdá. Pozrite si časť „Zmäkčovač vody“. Použite soľ a nastavte regeneráciu zmäkčovača vody aj pri použití kombinovaných umývacích tabliet. Pozrite si časť „Zmäkčovač vody“. Spustíte Machine Care program s odstraňovačom vodného kameňa určeným pre umývačky. Ak zvyšky vodného kameňa nezmiznú, vyčistite spotrebič čistiacimi prostriedkami špeciálne určenými na tento účel. Skúste iný umývací prostriedok. Obráťte sa na výrobcu umývacieho prostriedku.
Matný, vyblednutý alebo poškodený riad.	<ul style="list-style-type: none"> Skontrolujte, či v spotrebiči umývate iba riad vhodný do umývačky. Košé nakladajte a vykladajte opatrne. Pozrite si leták o vkladani riadu. Krehké predmety vložte do horného koša. Spustíte GlassCare voľiteľnú funkciu na zabezpečenie špeciálnej starostlivosti o sklenený a krehký riad.



Pozrite si časť „**Pred prvým použitím**“ „**Každodenné používanie**“ alebo „**Rady a tipy**“, kde nájdete ďalšie možné príčiny.

12. TECHNICKÉ ÚDAJE

Rozmery	Šírka/výška/hĺbka (mm)	596 / 818 - 898 / 550
Elektrické zapojenie ¹⁾	Napätie (V)	220 - 240
	Frekvencia (Hz)	50
Tlak prívodu vody	Min./max. barov (MPa)	0.5 (0.05) / 8 (0.8)
Prívod vody	Studená voda alebo teplá voda ²⁾	max. 60 °C
Kapacita	Nastavenia miesta	14

Spotreba energie ³⁾	Pohotovostný režim (W)	5.0
	Vypnutý režim (W)	0.50

¹⁾ Ďalšie hodnoty nájdete na typovom štítku.

²⁾ Ak teplá voda pochádza z alternatívneho zdroja energie (napr. zo solárnych panelov), používajte prírodteplej vody, aby ste znížili spotrebu energie.

³⁾ V súlade s nariadením 1059/2010.

12.1 Odkaz na databázu EU EPREL

Čiarový kód na štítku energetických parametrov dodanom so spotrebičom poskytuje webový odkaz na registráciu tohto spotrebiča v EU EPREL databáze.

Štítok energetických parametrov si ponechajte na neskoršie nahliadnutie spolu s návodom na obsluhu a všetkými ďalšími dokumentmi poskytnutými s týmto spotrebičom.

V EU EPREL databáze môžete nájsť informácie ohľadom výkonu výrobku pomocou odkazu <https://eprel.ec.europa.eu> a názvu modelu a čísla výrobku, ktoré nájdete na typovom štítku spotrebiča. Pozrite si kapitolu „Popis výrobku“.

Podrobnejšie informácie o štítku energetických parametrov nájdete na stránke www.theenergylabel.eu.

13. OCHRANA ŽIVOTNÉHO PROSTREDIA

Materiály označené symbolom  odovzdajte na recykláciu. Obal hodte do príslušných kontajnerov na recykláciu. Chráňte životné prostredie a zdravie ľudí a recyklujte odpad z elektrických a elektronických spotrebičov. Nelikvidujte

spotrebiče označené symbolom spolu s odpadom z domácnosti.  Výrobok odovzdajte v miestnom recyklačnom zariadení alebo sa obráťte na obecný alebo mestský úrad.

KAZALO

1. VARNOSTNE INFORMACIJE.....	30
2. VARNOSTNA NAVODILA.....	32
3. OPIS IZDELKA.....	34
4. UPRAVLJALNA PLOŠČA.....	35
5. IZBIRA PROGRAMA.....	36
6. NASTAVITVE.....	38
7. PRED PRVO UPORABO.....	42
8. VSAKODNEVNA UPORABA.....	44
9. NAMIGI IN NASVETI.....	46
10. VZDRŽEVANJE IN ČIŠČENJE.....	47
11. ODPRAVLJANJE NAPAK.....	51
12. TEHNIČNI PODATKI.....	55

ZA POPOLNE REZULTATE

Hvala, ker ste izbrali izdelek AEG. Ustvarili smo ga z namenom, da bi vam brežhibno služil vrsto let, inovativna tehnologija pa vam bo olajšala življenje – tega morda ne boste našli pri običajnih napravah. Prosimo, vzemite si nekaj minut časa za branje, da boste izdelek čim bolje izkoristili.

Obiščite naše spletno mesto za:



Pridobitev nasvetov glede uporabe, brošure, odpravljanje težav, servisne informacije in informacije glede popravil:

www.aeg.com/support



Registracijo svojega izdelka za boljšo storitev:

www.registeraeg.com



Nakup dodatkov, potrošnega materiala in originalnih nadomestnih delov za vašo napravo:

www.aeg.com/shop

POMOČ STRANKAM IN SERVIS

Priporočamo uporabo originalnih nadomestnih delov.

Ko kličete servis, imejte pri roki naslednje podatke: model, številko izdelka, serijsko številko.

Podatke najdete na ploščici za tehnične navedbe.

 Opozorilo/Pozor - Varnostne informacije

 Splošne informacije in nasveti

 Okoljske informacije.

Pridržujemo si pravico do sprememb.

1. VARNOSTNE INFORMACIJE

Pred namestitvijo in uporabo naprave natančno preberite priložena navodila. Proizvajalec ni odgovoren za poškodbe ali škodo, nastalo zaradi nepravilne

namestitve ali uporabe. Navodila vedno shranite na varnem in dostopnem mestu za poznejšo uporabo.

1.1 Varnost otrok in ranljivih oseb

- To napravo lahko uporabljajo otroci od osmega leta naprej ter osebe z zmanjšanimi telesnimi, čutnimi ali razumskimi sposobnostmi ali s pomanjkanjem izkušenj ter znanja le pod nadzorom ali če so dobile ustrezna navodila glede varne uporabe naprave in če se zavedajo nevarnosti, ki obstajajo.
- Otroci med tretjim in osmim letom starosti ter invalidi se ne smejo približevati napravi, če niso pod nenehnim nadzorom.
- Otroci, mlajši od treh let, se ne smejo približevati napravi, če niso pod nenehnim nadzorom.
- Preprečite, da bi se otroci igrali z napravo.
- Pralna sredstva hranite zunaj dosega otrok.
- Ko so vrata naprave odprta, poskrbite, da bodo otroci in hišni ljubljenci dovolj oddaljeni od naprave.
- Čiščenja naprave in uporabniškega vzdrževanja na njej ne smejo izvajati otroci brez nadzora.

1.2 Splošna varnostna navodila

- Ta naprava je namenjena uporabi v gospodinjstvu in podobni vrsti uporabe, npr.:
 - kmečkih hišah; kuhinjah za zaposlene v trgovinah, pisarnah in drugih delovnih okoljih,
 - s strani gostov v hotelih, motelih, kjer nudijo prenočišča z zajtrkom, in drugih stanovanjskih okoljih.
- Ne spreminjajte specifikacij te naprave.
- Delovni tlak vode (najmanjši in največji) mora biti med 0.5 (0.05) / 8 (0.8) barov (MPa).
- Upoštevajte največje število pogrinjkov, 14.
- Če je napajalni kabel poškodovan, ga mora zamenjati predstavnik proizvajalca, pooblaščenega servisnega centra ali druga strokovno usposobljena oseba, da se izognete nevarnosti.

- Jedilni pribor zložite v košarico za jedilni pribor, tako da bodo konice obrnjene navzdol, ali pa vodoravno v predal za jedilni pribor prav tako s konicami, obrnjenimi navzdol.
- Naprave z odprtimi vrati ne puščajte brez nadzora, da po nesreči ne stopite nanje.
- Pred vzdrževanjem izklopite napravo in iztaknite vtič iz vtičnice.
- Za čiščenje naprave ne uporabljajte visokotlačnega vodnega pršca in/ali pare.
- Če ima naprava na dnu prezračevalne odprtine, te ne smejo biti prekrite, npr. s preprogo.
- Napravo je treba priključiti na vodovodni sistem z novim priloženim kompletom cevi. Starih kompletov cevi ne smete ponovno uporabiti.

2. VARNOSTNA NAVODILA

2.1 Namestitev



OPOZORILO!

To napravo lahko namesti le strokovno usposobljena oseba.

- Odstranite vso embalažo.
- Ne nameščajte ali uporabljajte poškodovane naprave.
- Zaradi varnosti naprave ne uporabljajte, dokler je ne namestite v vgradno konstrukcijo.
- Upoštevajte navodila za namestitev, priložena napravi.
- Pri premikanju naprave bodite pazljivi, ker je težka. Vedno uporabljajte zaščitne rokavice in priloženo obutev.
- Naprave ne nameščajte ali uporabljajte na mestu, kjer lahko temperatura pade pod 0 °C.
- Napravo namestite na varno in primerno mesto, ki ustreza zahtevam za namestitev.



www.youtube.com/electrolux
www.youtube.com/aeg

How to install your 60 cm
Dishwasher Sliding Hinge



2.2 Električna povezava



OPOZORILO!

Nevarnost požara in električnega udara.

- Naprava mora biti ozemljena.
- Preverite, ali so parametri s ploščice za tehnične navedbe združljivi z električno napetostjo omrežja.
- Vedno uporabite pravilno nameščeno varnostno vtičnico.
- Ne uporabljajte razdelilnikov in podaljškov.
- Pazite, da ne poškodujete vtiča in kabla. Če je treba kabel zamenjati, mora to storiti oseba pooblaščenega servisnega centra.
- Vtič vtaknite v vtičnico šele ob koncu nameščanja. Poskrbite, da bo vtič dosegljiv tudi po namestitvi.
- Ne vlecite za električni priključni kabel, če želite izključiti napravo. Vedno povlecite za vtič.
- Ta naprava ima vtič s 13-ampersko varovalko. Če je treba zamenjati varovalko v vtiču, uporabite samo 13-ampersko varovalko ASTA (BS 1362) (samo VB in Irska).

2.3 Vodovodna napeljava

- Ne poškodujte cevi za vodo.
- Pred priključitvijo na nove cevi, cevi, ki že dolgo niso bile v uporabi, tam, kjer so bila izvedena popravila ali nameščene nove naprave (vodni števcu itd.), naj voda teče toliko časa, da bo čista in prozorna.
- Med in po prvi uporabi naprave se prepričajte, da ni prisotnih vidnih iztekanj vode.
- Cev za dovod vode ima varnostni ventil in oblogo z notranjim priključnim vodom.

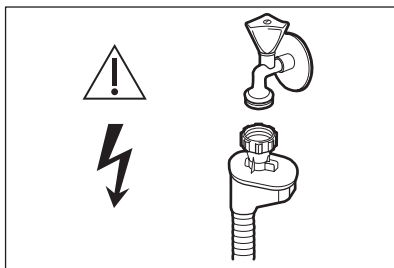

OPOZORILO!

Nevarna napetost.

- V primeru poškodbe cevi za dovod vode takoj zaprite pipo in iztaknite vtič iz omrežne vtičnice. Za zamenjavo cevi za dovod vode se obrnite na pooblaščen servisni center.

2.4 Uporaba

- V napravo, njeno bližino ali nanjo ne postavljajte vnetljivih izdelkov ali mokrih predmetov z vnetljivimi izdelki.
- Pomivalna sredstva so nevarna. Upošteвайте varnostna navodila z embalaže pomivalnega sredstva.
- Ne pijte vode iz naprave in se ne igrajte z njo.
- Ne odstranite posode iz naprave, dokler se program ne zaključi. Nekaj pomivalnega sredstva lahko ostane na posodi.
- Ne shranjujte predmetov na odprta vrata naprave in ne pritiskajte nanje.
- Iz naprave se lahko sprošča vroča para, če vrata odprete med delovanjem naprave.

2.5 Notranja osvetlitev



OPOZORILO!

Nevarnost poškodbe.

- O žarnicah v izdelku in nadomestnih žarnicah, ki se prodajajo ločeno: Te žarnice so zasnovane za ekstremne pogoje v gospodinjskih aparatih, kot so izjemne temperature, vibracije in vlažnosti, ali za sporočanje informacij o delovanju aparata. Niso namenjene za uporabo drugje in niso primerne za sobno razsvetljavo v gospodinjstvu
- Za menjavo notranje žarnice se obrnite na pooblaščen servisni center.

2.6 Storitve

- Za popravilo naprave se obrnite na pooblaščen servisni center. Uporabljajte samo originalne nadomestne dele.
- Samopopravila ali nestrokovna popravila lahko vplivajo na varnost, zaradi česar lahko preneha veljati garancija.
- Naslednji nadomestni deli bodo na voljo 7 let po tem, ko model ne bo več v prodaji: motor, cirkulacijska in odtočna črpalka, grelci in grelni elementi, vključno s toplotnimi črpalkami, cevjem in ustrezno opremo, vključno s cevmi, ventili, filtri in elementi za preprečevanje iztekanja vode, konstrukcijskimi in notranjimi deli, ki so povezani s sestavi vrat, tiskanim vezjem, elektronskimi prikazovalniki, tlačnimi stikali, termostati in tipali, programsko in strojno opremo, vključno s ponastavitveno programsko opremo. Nekateri od teh nadomestnih delov so na voljo samo usposobljenim serviserjem, vsi nadomestni deli pa niso primerni za vse modele.
- Naslednji nadomestni deli bodo na voljo 10 let po tem, ko model ne bo več v prodaji: tečajji in tesnila vrat, druga tesnila, brizgalne ročice, filtri na odtoku, notranji nosilci in plastični elementi, kot so košare in pokrovi.

2.7 Odstranjanje



OPOZORILO!

Nevarnost poškodbe ali zadržitve.

- Napravo izključite iz napajanja.

- Odrežite električni priključni kabel in ga zavržite.
- Odstranite zapah in na ta način preprečite, da bi se otroci in živali zaprli v napravo.

3. OPIS IZDELKA



Spodnja grafika je le splošen pregled izdelkov. Za podrobnejše informacije glejte druga poglavja in/ali dokumente, ki so priloženi napravi.

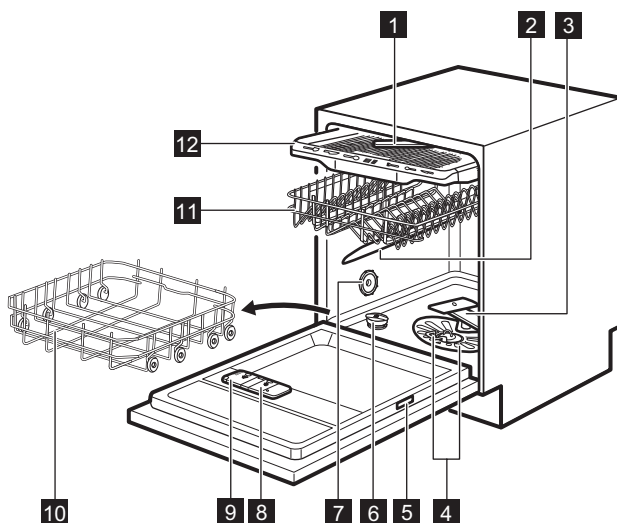

- | | |
|-------------------------------------|---------------------------------------|
| 1 Brizgalna ročica na stropu | 8 Predal sredstva za izpiranje |
| 2 Zgornja brizgalna ročica | 9 Predal za pomivalno sredstvo |
| 3 Spodnja brizgalna ročica | 10 Spodnja košara |
| 4 Filtri | 11 Zgornja košara |
| 5 Nazivna plošča | 12 Predal za jedilni pribor |
| 6 Posoda za sol | |
| 7 Oddušnik | |

3.1 Beam-on-Floor

Beam-on-Floor je lučka, ki zasveti na tleh pod vrati naprave.

- Ko se program začne, zasveti rdeča lučka in sveti celoten čas izvajanja programa.

- Ob zaključku programa zasveti zelena lučka.
- V primeru napake v delovanju naprave utripa rdeča lučka.

i Beam-on-Floor se izklopi ob izklopu naprave.



Ko je funkcija AirDry vklopljena med fazo sušenja, projekcija na tla morda ne bo v celoti vidna. Če želite videti, ali je cikel končan, preverite upravljalno ploščo.

4. UPRAVLJALNA PLOŠČA

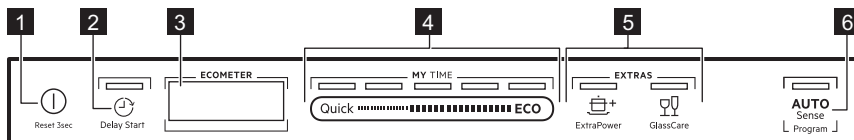

- 1** Tipka za vklop/izklop/tipka za ponastavitev
- 2** Tipka Delay Start
- 3** Prikazovalnik

- 4** Izbirna vrstica MY TIME
- 5** Tipke EXTRAS
- 6** Programska tipka AUTO Sense

4.1 Prikazovalnik

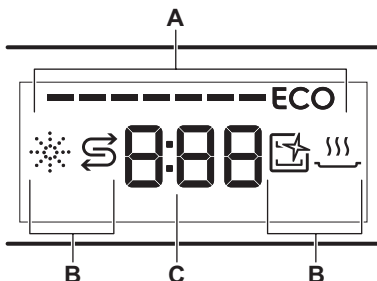

- A. ECOMETER
- B. Indikatorji
- C. Prikazovalnik časa

4.3 Indikatorji



Indikator	Opis
	Indikator sredstva za izpiranje. Sveti, ko je potrebno polnjenje predala sredstva za izpiranje. Oglejte si poglavje »Pred prvo uporabo«.
	Indikator za sol. Sveti, ko je potrebno polnjenje posode za sol. Oglejte si poglavje »Pred prvo uporabo«.

4.2 ECOMETER



ECOMETER predstavlja, kako izbira programa vpliva na porabo energije in vode. Več kot je vklopljenih vrstic, nižja je poraba.

ECO predstavlja najbolj okolju prijazno izbiro programa za običajno umazano posodo.

Indikator	Opis
	Indikator funkcije Machine Care. Sveti, ko je potrebno čiščenje notranjosti naprave s programom Machine Care. Oglejte si » Vzdrževanje in čiščenje «.
	Indikator sušenja. Sveti ob izbiri programa s fazo sušenja. Utripa med sušenjem. Oglejte si » Izbira programa «.

5. IZBIRA PROGRAMA

5.1 MY TIME

Uporaba MY TIME izbirne vrstice omogoča izbiro primernega cikla pomivanja na podlagi trajanja programa, od 30 minut do štirih ur.

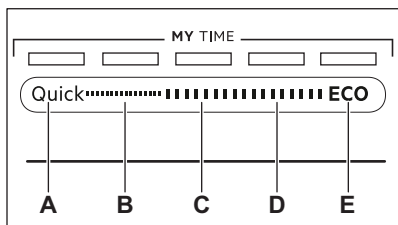

- Quick** je najkrajši program (**30min**) primeren za pomivanje sveže in malo umazane posode.
- 1h** je program, primeren za sveže umazano posodo in posodo z rahlo posušenimi ostanki.
- 1h 30min** je program, primeren za pomivanje in sušenje običajno umazane posode.
- 2h 40min** je program, primeren za pomivanje in sušenje močno umazane posode.
- ECO** je najdaljši program (**4h**), ki omogoča najučinkovitejšo porabo energije in vode za običajno umazano posodo in jedilni pribor. To je standardni program za preizkuševalne inštitute. ¹⁾

5.2 EXTRAS

Izbiri programa lahko prilagodite svojim potrebam z vklopom funkcije EXTRAS.

ExtraPower

 ExtraPower izboljša rezultate pomivanja izbranega programa. Funkcija poviša temperaturo pomivanja in podaljša trajanje.

GlassCare

 GlassCare zagotavlja posebno nego za občutljivo posodo. Funkcija preprečuje hitre spremembe v temperaturi pomivanja izbranega programa in jo zniža na 45 °C. To še posebej zavaruje steklovino pred poškodbami.

5.3 AUTO Sense

Program AUTO Sense samodejno prilagodi pomivanje vrsti posode.

Naprava zazna stopnjo umazanosti in količino posode v košarah. Prilagodi temperaturo in količino vode, kot tudi čas trajanja pomivanja.

¹⁾ Ta program se uporablja za ocenitev združljivosti z uredbo Komisije Ecodesign (EU) 2019/2022.

5.4 Pregled programov

Program	Vrsta posode	Stopnja uma- zanosti	Faze programa	EXTRAS
Quick	<ul style="list-style-type: none"> • Porcelan • Jedilni pri- bor 	<ul style="list-style-type: none"> • Sveže 	<ul style="list-style-type: none"> • Pomivanje pri 50 °C • Vmesno izpiranje • Končno izpiranje 45 °C • AirDry 	<ul style="list-style-type: none"> • ExtraPower • GlassCare
1h	<ul style="list-style-type: none"> • Porcelan • Jedilni pri- bor 	<ul style="list-style-type: none"> • Sveže • Rahlo pri- sušeni os- tanci 	<ul style="list-style-type: none"> • Pomivanje pri 60 °C • Vmesno izpiranje • Končno izpiranje 50 °C • AirDry 	<ul style="list-style-type: none"> • ExtraPower • GlassCare
1h 30min	<ul style="list-style-type: none"> • Porcelan • Jedilni pri- bor • Lonci • Ponve 	<ul style="list-style-type: none"> • Običajno • Rahlo pri- sušeni os- tanci 	<ul style="list-style-type: none"> • Pomivanje pri 60 °C • Vmesno izpiranje • Končno izpiranje 55 °C • Sušenje • AirDry 	<ul style="list-style-type: none"> • ExtraPower • GlassCare
2h 40min	<ul style="list-style-type: none"> • Porcelan • Jedilni pri- bor • Lonci • Ponve 	<ul style="list-style-type: none"> • Običajno do zelo umazano • Prisušeno 	<ul style="list-style-type: none"> • Predpomivanje • Pomivanje pri 60 °C • Vmesno izpiranje • Končno izpiranje 60 °C • Sušenje • AirDry 	<ul style="list-style-type: none"> • ExtraPower • GlassCare
ECO	<ul style="list-style-type: none"> • Porcelan • Jedilni pri- bor • Lonci • Ponve 	<ul style="list-style-type: none"> • Običajno • Rahlo pri- sušeni os- tanci 	<ul style="list-style-type: none"> • Predpomivanje • Pomivanje pri 50 °C • Vmesno izpiranje • Končno izpiranje 55 °C • Sušenje • AirDry 	<ul style="list-style-type: none"> • ExtraPower • GlassCare
AUTO Sense	<ul style="list-style-type: none"> • Porcelan • Jedilni pri- bor • Lonci • Ponve 	Program se prilagodi vsem stopnjam umazanije.	<ul style="list-style-type: none"> • Predpomivanje • Pomivanje 50 - 60 °C • Vmesno izpiranje • Končno izpiranje 60 °C • Sušenje • AirDry 	EXTRAS ne morete uporabljati s tem programom.

Program	Vrsta posode	Stopnja umazanosti	Faze programa	EXTRAS
Machine Care	• Prazen stroj	Program počisti notranjost naprave.	<ul style="list-style-type: none"> Pomivanje pri 70 °C Vmesno izpiranje Končno izpiranje AirDry 	EXTRAS ne morete uporabljati s tem programom.

Vrednosti porabe

Program ^{1) 2)}	Voda (l)	Energija (kWh)	Trajanje (min)
Quick	9.9 - 12.1	0.56 - 0.69	30
1h	10.4 - 12.7	0.83 - 0.96	60
1h 30min	10.3 - 12.6	0.96 - 1.09	90
2h 40min	9.8 - 12.0	1.05 - 1.18	160
ECO	10.5 ³⁾ / 10.5 ⁴⁾	0.935 ³⁾ / 0.950 ⁴⁾	240 ³⁾ / 240 ⁴⁾
AUTO Sense	8.7 - 12.0	0.75 - 1.18	120 - 170
Machine Care	8.9 - 10.9	0.60 - 0.72	60

1) Vrednosti so odvisne od tlaka in temperature vode, nihanja v električnem napajanju, možnosti, količine posod in stopnje umazanije.

2) Vrednosti drugih programov, kot ECO, so samo za vzorec.

3) Skladno z uredbo 1016/2010.

4) Skladno z uredbo 2019/2022.

Informacije za testne inštitute

Za prejemanje potrebnih informacij glede preizkusa učinkovitosti (npr. v skladu z EN60436) pošljite elektronsko pošto na:

info.test@dishwasher-production.com

Če želite, vključite številko izdelka (PNC) s ploščice za tehnične navedbe.

Za vsa druga vprašanja glede pomivalnega stroja si oglejte servisno knjigo, ki je priložena napravi.

6. NASTAVITVE

Napravo lahko konfigurirate s spremembo osnovnih nastavitvev v skladu s svojimi potrebami.

Številka	Nastavitve	Vrednosti	Opis ¹⁾
1	Trdota vode	Od ravni 1L do ravni 10L (privzeto: 5L)	Stopnjo sistema za mehčanje vode nastavite glede na trdoto vode v vašem kraju.

Številka	Nastavitve	Vrednosti	Opis ¹⁾
2	Opozorilo za prazen predal sredstva za izpiranje	On (privzeto) Off	Vklopite ali izklopite indikator sredstva za izpiranje.
3	Zvok za konec	On Off (privzeto)	Vklopite ali izklopite zvočni signal za konec programa.
4	Samodejno odpiranje vrat	On (privzeto) Off	Vklopite ali izklopite funkcijo AirDry.
5	Zvok tipk	On (privzeto) Off	Vklopite ali izklopite zvok tipk, ki se zasliši ob pritisku.
6	Zadnja izbira programa	On Off (privzeto)	Omogočite ali onemogočite samodejno izbiro nazadnje uporabljenih programov in funkcij.

¹⁾ Za dodatne podrobnosti si oglejte informacije v tem poglavju.

Osnovne nastavitve lahko spremenite v nastavitvenem načinu.

Ko je naprava v nastavitvenem načinu, vrstice funkcije ECOMETER predstavljajo razpoložljive nastavitve. Za vsako nastavitev utripa namenska vrstica funkcije ECOMETER.

Zaporedje osnovnih nastavitvev, predstavljenih v razpredelnici, je prav tako zaporedje nastavitvev pri funkciji ECOMETER:

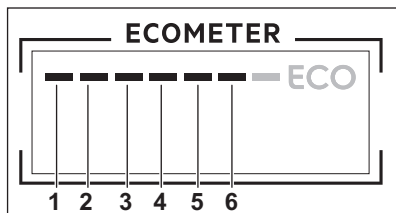

6.1 Nastavitveni način

Krmarjenje v nastavitvenem načinu

V nastavitvenem načinu lahko krmarite z izbirno vrstico MY TIME.

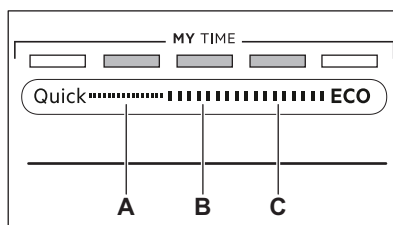

- A. Tipka **Nazaj**
- B. Tipka **V REDU**
- C. Tipka **Naprej**

S tipkama **Nazaj** in **Naprej** preklapljate med osnovnimi nastavitvami in spreminjate njihovo vrednost.

S tipko **V REDU** odprete izbrano nastavitev in potrdite spreminjanje vrednosti.

Odpiranje nastavitvenega načina

Nastavitveni način lahko odprete pred zagonom programa. Nastavitvenega načina ne morete odpreti med delovanjem programa.

Za odpiranje nastavitvenega načina sočasno pritisnite in približno tri sekunde držite **Quick** in **ECO**.

Svetijo lučke tipk **Nazaj**, **V REDU** in **Naprej**.

Sprememba nastavitve

Naprava mora biti v nastavitvenem načinu.

1. Uporabite **Nazaj** ali **Naprej**, da izberete vrstico funkcije ECOMETER, ki pripada zeleni nastavitvi.
 - Utripa vrstica funkcije ECOMETER, ki pripada izbrani nastavitvi.
 - Na prikazovalniku se prikaže vrednost trenutne nastavitve.
2. Pritisnite **V REDU**, da odprete nastavitve.
 - Sveti vrstica funkcije ECOMETER, ki pripada izbrani nastavitvi. Druge vrstice ne svetijo.
 - Utripa vrednost trenutne nastavitve.
3. Pritisnite **Nazaj** ali **Naprej**, da spremenite vrednost.
4. Pritisnite **V REDU**, da potrdite nastavitve.
 - Nova nastavitve je shranjena.

- Naprava se vrne na seznam osnovnih nastavitvev.

5. Sočasno pritisnite in približno tri sekunde držite **Quick** in **ECO** za izhod iz nastavitvenega načina.

Naprava se vrne v način izbire programa. Shranjene nastavitve ostanejo veljavne, dokler jih ponovno ne spremenite.

6.2 Sistem za mehčanje vode

Sistem za mehčanje vode odstrani iz vode minerale, ki negativno vplivajo na rezultate pomivanja in napravo.

Večja kot je vsebnost teh mineralov, trša je voda. Trdoto vode merimo v ekvivalentnih lestvicah.

Sistem za mehčanje vode morate nastaviti glede na trdoto vode v vašem vodovodu. Točne podatke o trdoti vode lahko dobite pri krajevnem vodovodnem podjetju. Pomembno je nastaviti pravo stopnjo sistema za mehčanje vode, da zagotovite dobre rezultate pomivanja.

Trdota vode

Nemške stopinje (°dH)	Francoske stopinje (°fH)	mmol/l	Clarkove/angleške stopinje	Stopnja sistema za mehčanje vode
47 - 50	84 - 90	8.4 - 9.0	58 - 63	10
43 - 46	76 - 83	7.6 - 8.3	53 - 57	9
37 - 42	65 - 75	6.5 - 7.5	46 - 52	8
29 - 36	51 - 64	5.1 - 6.4	36 - 45	7
23 - 28	40 - 50	4.0 - 5.0	28 - 35	6
19 - 22	33 - 39	3.3 - 3.9	23 - 27	5 ¹⁾
15 - 18	26 - 32	2.6 - 3.2	18 - 22	4
11 - 14	19 - 25	1.9 - 2.5	13 - 17	3
4 - 10	7 - 18	0.7 - 1.8	5 - 12	2
<4	<7	<0.7	< 5	1 ²⁾

1) Tovarniška nastavitvev.

2) Na tej stopnji ne uporabljajte soli.

Ne glede na vrsto uporabljenega pomivalnega sredstva nastavite

ustrezno stopnjo trdote vode, da ostane indikator za sol vklopljen.



Kombinirane tablete, ki vsebujejo sol, niso dovolj učinkovite za mehčanje trde vode.

Postopek regeneracije

Za pravilno delovanje sistema za mehčanje vode je treba smolo naprave za mehčanje vode redno regenerirati. Ta postopek je samodejen in je del običajnega delovanja pomivalnega stroja.

Ko je od predhodnega postopka regeneracije porabljena predpisana količina vode (oglejte si vrednosti v razpredelnici), se med končnim izpiranjem in koncem programa začne nov postopek regeneracije.

Stopnja sistema za mehčanje vode	Količina vode (l)
1	250
2	100
3	62
4	47
5	25
6	17
7	10
8	5
9	3
10	3

V primeru visoke nastavitve sistema za mehčanje vode se lahko začne tudi sredi programa, pred izpiranjem (dvakrat med trajanjem programa). Začetek regeneracije ne vpliva na trajanje programa, razen če se začne na sredini programa ali ob koncu programa s kratko fazo sušenja. V teh primerih regeneracija podaljša skupno trajanje programa za dodatnih 5 minut.

Posledično se lahko izpiranje sistema za mehčanje vode, ki traja 5 minut, začne v istem ciklu ali na začetku naslednjega programa. To dejanje poveča skupno

porabo vode programa za dodatne 4 litre in skupno porabo energije programa za dodatni 2 Wh. Izpiranje sistema za mehčanje vode se konča s popolnim črpanjem.

Vsako izpiranje sistema za mehčanje vode (možnih več kot en v istem ciklu) lahko podaljša trajanje programa za dodatnih 5 minut, ko se vklopi kadarkoli na začetku ali na sredini programa.



Vse vrednosti porabe, omenjene v tem odstavku, so določene v skladu s trenutno veljavnim standardom v laboratorijskih pogojih s trdoto vode 2,5 mmol/l glede na predpis 2019/2022 (sistem za mehčanje vode: stopnja 3). Tlak in temperatura vode, kot tudi nihanja v električnem napajanju, lahko spremenijo vrednosti.

6.3 Opozorilo za prazen predal sredstva za izpiranje

Sredstvo za izpiranje pomaga, da se posoda posuši brez lis in madežev. Samodejno se sprosti med fazo vročega izpiranja.

Ko je predal sredstva za izpiranje prazen, sveti indikator sredstva za izpiranje ter na ta način opozarja, da morate dodati sredstvo za izpiranje. Če so rezultati sušenja zadovoljivi samo pri uporabi kombiniranih tablet, lahko izklopite opozorilo za prazen predal sredstva za izpiranje. Vendar pa za najboljše sušenje vedno uporabite sredstvo za izpiranje.

Če uporabljate standardno pomivalno sredstvo ali kombinirane tablete brez sredstva za izpiranje, vklopite opozorilo, da bo indikator za polnjenje predala sredstva za izpiranje ostal vklopljen.

6.4 Zvok za konec

Vklopite lahko zvočni signal, ki se oglasi ob koncu programa.



Zvočni signali se oglasijo tudi ob napaki v delovanju naprave. Teh zvočnih signalov ne morete izklopiti.

6.5 AirDry

AirDry izboljša rezultate pomivanja. Med fazo sušenja se vrata naprave samodejno odprejo in ostanejo priprta.

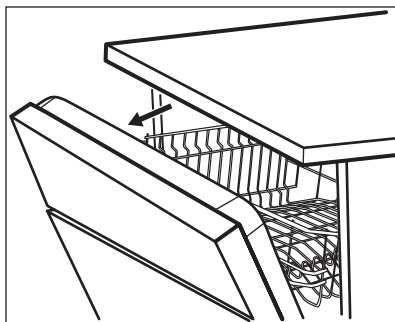

AirDry se samodejno vklopi pri vseh programih.

Trajanje faze sušenja in čas odpiranja vrat se lahko razlikujeta glede na izbrani program in funkcije.

Ko funkcija AirDry odpre vrata, se na prikazovalniku prikaže preostali čas delujočega programa.



POZOR!

Ne poskusite zapreti vrat naprave v dveh minutah po samodejnem odpiranju. To lahko povzroči poškodbe naprave.



POZOR!

Če imajo otroci dostop do naprave, priporočamo izklop funkcije AirDry. Samodejno odpiranje vrat je lahko nevarno.



Ko funkcija AirDry odpre vrata, Beam-on-Floor morda ne bo v celoti vidno. Če želite videti, ali se je program končal, pogledajte na upravljalno ploščo.

6.6 Zvok tipk

Ob pritisku tipk na upravljalni plošči se zasliši klik. Ta zvok lahko izklopite.

6.7 Zadnja izbira programa

Nastavite lahko samodejno izbiro nazadnje uporabljenih programov in funkcij.

Shranjen je zadnji program, ki se je končal pred izklopom naprave. Nato se samodejno izbere po vklopu naprave.

Ko onemogočite zadnjo izbiro programa, je privzet program ECO.

7. PRED PRVO UPORABO

1. **Trenutna stopnja sistema za mehčanje vode mora ustrezati trdoti vode. V nasprotnem primeru nastavite stopnjo sistema za mehčanje vode.**
2. Napolnite posodo za sol.
3. Napolnite predal sredstva za izpiranje.
4. Odprite pipo.
5. Zaženite program Quick, da odstranite morebitne ostanke postopka izdelave. Ne uporabljajte

pomivalnega sredstva in ne zlagajte posode v košari.

Po zagonu programa naprava ponovno polni sistem za mehčanje vode do pet minut. Faza pomivanja se začne šele, ko se ta postopek zaključi. Postopek se redno ponavlja.

7.1 Posoda za sol



POZOR!

Uporabljajte samo grobo mleto sol, ki je namenjena uporabi v pomivalnem stroju. Fino mleto sol poveča nevarnost korozije.

Sol se uporablja za ponovno polnjenje sistema za mehčanje vode in zagotovitev dobrih rezultatov pomivanja pri vsakodnevni uporabi.

Polnjenje posode za sol

1. Pokrov posode za sol obrnite v nasprotni smeri urnega kazalca, da odprete posodo.
2. V posodo za sol nalijte en liter vode (le prvič).
3. Posodo za sol napolnite z 1 kg soli (da bo polna).

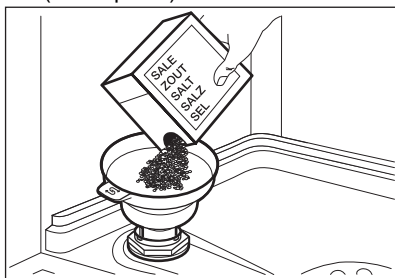

4. Previdno stresite lijak za ročaj, da v posodo spravite vsa zrnca.
5. Odstranite sol okoli odprtine posode za sol.

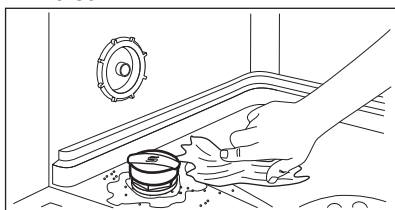

6. Pokrov obrnite v smeri urnega kazalca, da zaprete posodo za sol.



POZOR!

Ko polnite posodo za sol, lahko iz nje izteka voda s soljo. Po polnjenju posode za sol takoj zaženite program, da preprečite korozijo.

7.2 Kako napolniti predal sredstva za izpiranje

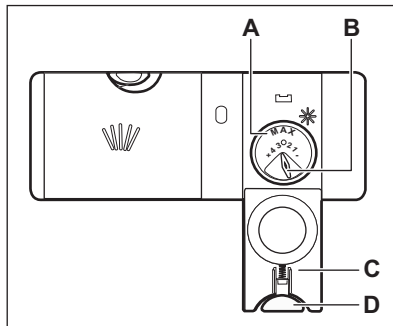

POZOR!

Predal (A) se uporablja samo za sredstvo za izpiranje. Ne polnite ga z detergentom.



POZOR!

Uporabljajte samo sredstvo za izpiranje, posebej prilagojeno pomivalnim strojem.

1. Pritisnite tipko za sprostitvev (D), da odprete pokrov (C).
2. V predal sredstva za izpiranje (A) vlijajte sredstvo za izpiranje, dokler tekočina ne pride do ravni »max«.
3. Razlito sredstvo za izpiranje obrišite z vpojno krpo, da preprečite pretirano penjenje.
4. Zaprite pokrov. Prepričajte se, da se je gumb za sproščanje zaklenil v položaj.



Za prilagoditev sproščene količine (B) obrnite gumb za izbiro programa, tako da bo med položajema 1 (najmanjša količina) in 6 (največja količina).

8. VSAKODNEVNA UPORABA

1. Odprite pipo.
2. Pritisnite in držite tipko , dokler se naprava ne vklopi.
3. Napolnite posodo za sol, če je prazna.
4. Napolnite predal sredstva za izpiranje, če je prazen.
5. Napolnite košare.
6. Dodajte pomivalno sredstvo.
7. Izberite in zaženite program.
8. Ko se program zaključi, zaprite pipo.

8.1 Uporaba detergenta

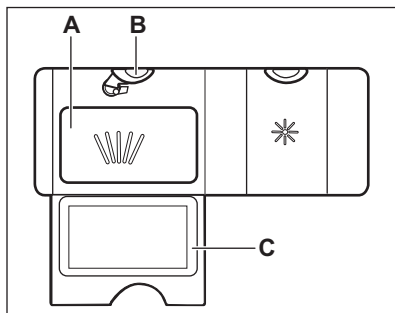

1. Pritisnite tipko za sprostitvev (B), da odprete pokrov (C).
2. Pomivalno sredstvo v prašku ali tabletah dajte v predelek (A).
3. Če ima program predpranje, dajte majhno količino detergenta na notranji del vrat naprave.
4. Zaprite pokrov. Prepričajte se, da se je gumb za sproščanje zaklenil v položaj.

 Za informacije o količini pomivalnega sredstva glejte navodila proizvajalca na embalaži izdelka. Običajno je za pomivanje normalno umazane posode dovolj 20–25 ml gelnega pomivalnega sredstva.

 V predelek (A) lahko nalijete največ 30 ml pomivalnega sredstva v gelu.

8.2 Izbira in zagon programa z izbirno vrstico MY TIME

1. S prstom podrsajte po izbirni vrstici MY TIME, da izberete ustrezen program.
 - Sveti ustrezna lučka izbranega programa.
 - ECOMETER ponazarja raven energije in porabo vode.
 - Prikazovalnik prikazuje trajanje programa.
2. Po želji vklopite primerno možnost EXTRAS.
3. Zaprite vrata naprave za začetek programa.

8.3 Vklop funkcije EXTRAS

1. Program izberite z izbirno vrstico MY TIME.
2. Pritisnite tipko za funkcijo, ki jo želite vklopiti.
 - Sveti ustrezna lučka tipke.
 - Prikazovalnik prikazuje posodobljeno trajanje programa.
 - ECOMETER ponazarja posodobljeno raven energije in porabo vode.

 Privzeto morate funkcije vklopiti pred vsakim zagonom programa. Če je omogočena zadnja izbira programa, se shranjene funkcije vklopijo samodejno skupaj s programom.

 Funkcij ni mogoče vklopiti ali izklopiti med izvajanjem programa.

 Niso vse funkcije združljive med sabo.

 Vklop funkcij pogosto poveča porabo vode in energije, kot tudi trajanje programa.

8.4 Vklp programa AUTO Sense

1. Pritisnite **AUTO Sense**.
 - Sveti ustrezna lučka tipke.
 - Prikazovalnik prikazuje najdaljše možno trajanje programa.

i MY TIME in EXTRAS ne morete uporabljati s tem programom.

2. Zaprite vrata naprave za začetek programa.

Naprava zazna vrsto posode in prilagodi primeren cikel pomivanja. Med programom se večkrat vklopijo tipala, prvotno trajanje programa pa se lahko skrajša.

8.5 Zamik vklopa programa

1. Izberite program.
2. Pritiskajte , dokler se na prikazovalniku ne prikaže zeleni čas zamika vklopa (od ene do 24 ur).

Sveti ustrezna lučka tipke.

3. Zaprite vrata naprave za začetek odštevanja.

Med odštevanjem ne morete spreminjati zamika vklopa in izbire programa.

Po koncu odštevanja se program zažene.

8.6 Preklic zamika vklopa med odštevanjem

Pritisnite in približno tri sekunde držite



Naprava se vrne v način izbire programa.

i Če prekličete zamik vklopa, morate ponovno izbrati program.

8.7 Preklic delujočega programa

Pritisnite in približno tri sekunde držite



Naprava se vrne v način izbire programa.



Pred začetkom novega programa se prepričajte, da je pomivalno sredstvo v predalu za pomivalno sredstvo.

8.8 Odpiranje vrat med delovanjem naprave

Če odprete vrata med izvajanjem programa, naprava preneha delovati. To lahko vpliva na porabo energije in trajanje programa. Ko vrata zaprete, naprava nadaljuje z delovanjem od trenutka prekinitev.



Če so med fazo sušenja vrata odprta več kot 30 sekund, se delujoči program konča. To se ne zgodi, če se vrata odprejo s funkcijo AirDry.

8.9 Funkcija Auto Off

Ta funkcija varčuje z energijo, saj izklopi napravo, ko ta ne deluje.

Funkcija se začne samodejno izvajati:

- Ob koncu programa.
- Po petih minutah, če se program ne zažene.

8.10 Konec programa

Ko se program zaključi, se na prikazovalniku prikaže **0:00**.

Funkcija Auto Off samodejno izklopi napravo.

Vsi gumbi so nedejavni, razen gumba za vklop/izklop.

9. NAMIGI IN NASVETI

9.1 Splošno

Upošteвайте naslednje nasvete za najboljše rezultate pomivanja in sušenja pri vsakodnevni uporabi in pomoč pri varovanju okolja.

- Če posodo pomivate v pomivalnem stroju, kot je navedeno v navodilih za uporabo, je poraba vode in energije običajno manjša kot pri pomivanju na roke.
- Pomivalni stroj povsem napolnite, da prihranite vodo in energijo. Za najboljše rezultate pomivanja predmete razporedite po košarah tako, kot je navedeno v navodilih za uporabo; košar ne napolnite preveč.
- Posode ne izpirajte predhodno ročno. Na ta način se poveča poraba vode in energije. Po potrebi izberite program s fazo predpomivanja.
- Večje ostanke hrane odstranite s posode ter izpraznite skodelice in kozarce, preden jih zložite v napravo.
- Namočite ali nekoliko zdrgnite posodo, na kateri je močno prižgana hrana, preden jo zložite za pomivanje v napravo.
- Predmeti v košari se ne smejo dotikati ali prekrivati drug drugega. Samo v tem primeru lahko voda povsem pride do posode in jo pomije.
- Pomivalno sredstvo, sredstvo za izpiranje in sol lahko uporabljate ločeno ali pa uporabite kombinirane tablete (npr. »Vse v enem«). Sledite navodilom na embalaži.
- Izberite program glede na vrsto posode in stopnjo umazanosti. ECO omogoča najvarčnejšo porabo vode in energije.
- Za preprečitev kopičenja vodnega kamna v napravi:
 - Napolnite posodo za sol, ko je potrebno.
 - Uporabite priporočeno količino pomivalnega sredstva in sredstva za izpiranje.
 - Trenutna stopnja sistema za mehčanje vode mora ustrezati trdoti vode.

- Upošteвайте navodila v poglavju »Vzdrževanje in čiščenje«.

9.2 Uporaba soli, sredstva za izpiranje in pomivalnega sredstva

- Uporabljajte le sol, sredstvo za izpiranje in pomivalno sredstvo za pomivalni stroj. Drugi izdelki lahko poškodujejo napravo.
- Na območjih s trdo in zelo trdo vodo priporočamo ločeno uporabo pomivalnega sredstva (prašek, gel, tablete brez dodatnih funkcij), sredstva za izpiranje in soli za najboljše rezultate pomivanja in sušenja.
- Tablete se pri kratkih programih ne raztopijo v celoti. Da bi preprečili ostanke pomivalnega sredstva na namiznem priboru, priporočamo, da tablete uporabljate pri dolgih programih.
- Vedno uporabite pravo količino pomivalnega sredstva. Zaradi nezadostne količine pomivalnega sredstva so lahko rezultati pomivanja slabi, na predmetih pa se pojavijo obloge ali madeži zaradi trde vode. Če uporabljate preveč pomivalnega sredstva skupaj z mehko ali bolj mehko vodo, lahko na posodi ostanejo ostanke pomivalnega sredstva. Prilagodite količino pomivalnega sredstva glede na trdoto vode. Oglejte si navodila na embalaži pomivalnega sredstva.
- Vedno uporabite pravo količino sredstva za izpiranje. Nezadostna količina sredstva za izpiranje poslabša rezultate sušenja. Zaradi uporabe prevelike količine pomivalnega sredstva lahko na posodi nastane modrikast sloj.
- Preverite, ali je stopnja sistema za mehčanje vode prava. Če je stopnja previsoka, lahko zaradi večje količine soli v vodi na priboru nastane rja.

9.3 Kaj storiti v primeru, da želite prenehati uporabljati kombinirane tablete

Pred začetkom ločene uporabe pomivalnega sredstva, soli in sredstva za izpiranje upoštevajte naslednje korake:

1. Nastavite najvišjo stopnjo sistema za mehčanje vode.
2. Preverite, ali sta posoda za sol in predal sredstva za izpiranje polna.
3. Zaženite program Quick. Ne dodajajte pomivalnega sredstva in ne zlagajte posode v košari.
4. Ko se program zaključi, sistem za mehčanje vode prilagodite trdoti vode v vašem kraju.
5. Prilagodite sproščeno količino sredstva za izpiranje.

9.4 Pred vklopom programa

Pred zagonom izbranega programa poskrbite za naslednje:

- Da so filtri čisti in pravilno nameščeni.
- Da je pokrov posode za sol povsem pravit.
- Da brizgalni ročiči nista zamašeni.
- Da je dovolj soli in sredstva za izpiranje (razen če uporabljate kombinirane tablete).
- Da so predmeti v košarah pravilno zloženi.
- Da je program primeren za zloženo posodo in stopnjo umazanosti.
- Da je uporabljena prava količina pomivalnega sredstva.

9.5 Polnjenje košar

- Vedno izkoristite celoten prostor v košarah.

- Napravo uporabljajte samo za pomivanje predmetov, ki so primerni za pomivanje v pomivalnem stroju.
- V napravi ne pomivajte predmetov iz lesa, roževine, aluminija, kositra in bakra, ker lahko počijo, se ukrivijo, razbarvajo ali se na njih naredijo vdolbinice.
- V napravi ne pomivajte predmetov, ki lahko vpijejo vodo (gobe, gospodinjske krpe).
- Votle predmete (npr. skodelice, kozarce in ponve) postavite z odprtino navzdol.
- Kozarci se ne smejo medsebojno dotikati.
- Lahke predmete zložite v zgornjo košaro. Poskrbite, da se predmeti ne bodo premikali.
- Jedilni pribor in majhne predmete vstavite v predal za jedilni pribor.
- Pred vklopom programa se prepričajte, da se obe brizgalni ročiči lahko neovirano vrtita.

9.6 Praznjenje košar

1. Pustite, da se posoda ohladi, preden jo vzamete iz pomivalnega stroja. Vroča posoda se hitro poškoduje.
2. Najprej izpraznite spodnjo in potem zgornjo košaro.



Po koncu programa lahko voda še vedno ostane na notranjih površinah naprave.

10. VZDRŽEVANJE IN ČIŠČENJE



OPOZORILO!

Pred vsakim vzdrževanjem razen zagonom programa Machine Care izklopite napravo in iztaknite vtič iz vtičnice.



Umazani filtri in zamašene brizgalne ročice negativno vplivajo na rezultate pomivanja. Redno jih preverjajte in po potrebi očistite.

10.1 Machine Care

Machine Care je program, zasnovan za čiščenje notranjosti naprave z najboljšimi rezultati. Odstranjuje vodni kamen in preprečuje kopičenje maščob.



Ko naprava zazna potrebo po čiščenju, sveti indikator . Zaženite program Machine Care, da očistite notranjost naprave.

Vklop programa Machine Care



Pred zagonom programa Machine Care očistite filtre in brizgalne ročice.

1. Uporabite sredstvo za odstranjevanje vodnega kamna ali čistilno sredstvo, posebej prilagojeno pomivalnim strojem. Sledite navodilom na embalaži. V košari ne zlagajte posode.
2. Sočasno pritisnite in tri sekunde držite  in **AUTO Sense**.

Utripata indikatorja  in . Na prikazovalniku se prikaže trajanje programa.

3. Zaprite vrata naprave za začetek programa.

Ko se program zaključi, indikator  ugasne.

10.2 Čiščenje notranjosti

- Z mehko vlažno krpo previdno očistite napravo, vključno z gumijastim tesnilom vrat.
- Ne uporabljajte grobih izdelkov, grobih gobic, ostrih pripomočkov, močnih kemikalij, čistil ali topil.
- Da bi ohranili najboljšo učinkovitost svoje naprave, vsaj enkrat na dva meseca uporabite čistilno sredstvo, posebej namenjeno pomivalnim strojem. Natančno upoštevajte navodila z embalaže izdelka.
- Za najboljše rezultate pomivanja zaženite program Machine Care.

10.3 Odstranjevanje tujkov

Po vsaki uporabi pomivalnega stroja preglejte filtre in korito. Tujki (npr. koščki stekla, plastika, kosti ali zobotrebcji itd.) poslabšajo učinkovitost pomivanja in lahko povzročijo poškodbe odtočne črpalke.



POZOR!

Če tujkov ne morete odstraniti, se obrnite na pooblaščen servisni center.

1. Razstavite sistem filtrov, kot je opisano v tem poglavju.
2. Ročno odstranite morebitne tujke.
3. Ponovno sestavite sistem filtrov, kot je opisano v tem poglavju.

10.4 Čiščenje zunanjih površin

- Napravo očistite z vlažno mehko krpo.
- Uporabljajte samo nevtralna čistilna sredstva.
- Za čiščenje ne uporabljajte abrazivnih čistil, grobih gobic ali topil.

10.5 Čiščenje filtrov

Filtrirni sistem je sestavljen iz treh delov.

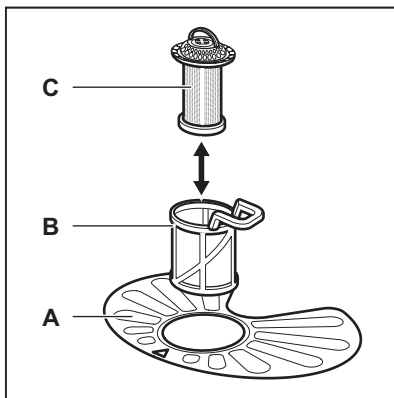

1. Filter (B) obrnite v nasprotni smeri urnega kazalca in ga odstranite.

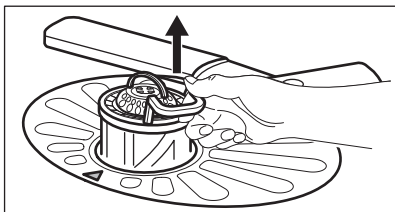
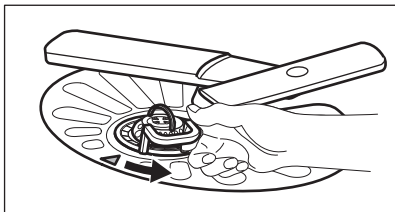

2. Odstranite filter (C) iz filtra (B).
3. Odstranite ploščati filter (A).

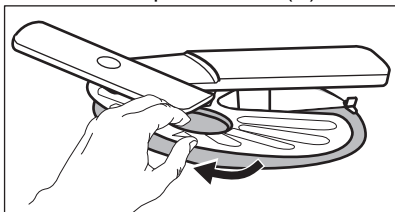

4. Operite filtre.

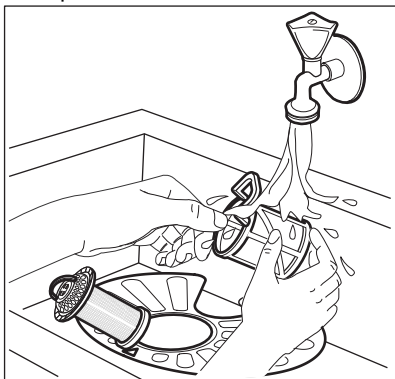

5. Prepričajte se, da v odvodni odprtini ali okrog nje ni ostankov hrane ali umazanije.
6. Namestite nazaj ploščati filter (A). Poskrbite, da bo pravilno nameščen pod dve vodili.

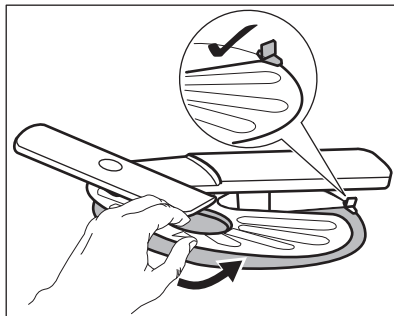

7. Ponovno sestavite filtra (B) in (C).
8. Filter (B) vstavite nazaj v ploščati filter (A). Obrcajte ga v smeri urnega kazalca, dokler se ne zaskoči.

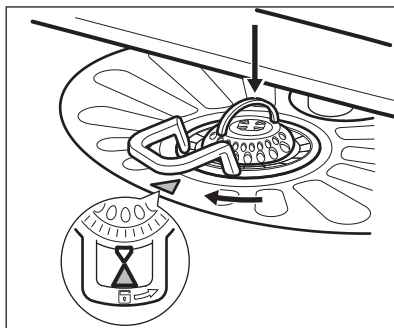

POZOR!

Napačen položaj filtrov lahko povzroči slabe rezultate pomivanja in poškodbo naprave.

10.6 Čiščenje spodnje brizgalne ročice

Priporočamo redno čiščenje spodnje brizgalne ročice, da umazanija ne zamaši luknjic.

Zamašene luknjice lahko pripeljejo do nezadovoljivih rezultatov pomivanja.

1. Če želite odstraniti spodnjo brizgalno ročico, jo povlecite navzgor.

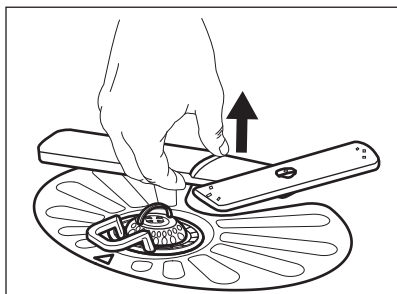

2. Brizgalno ročico operite pod tekočo vodo. S tankim koničastim predmetom, npr. zobtrebce, iz luknjic odstranite delce umazanije.

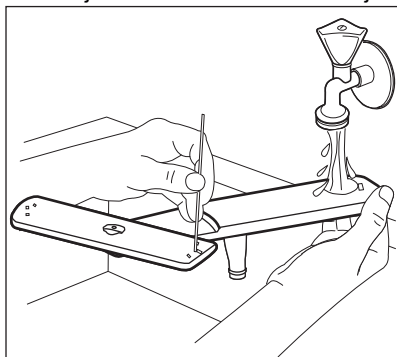

3. Če želite ponovno namestiti brizgalno ročico, jo pritisnite navzdol.

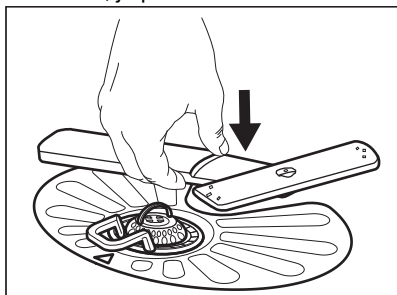

10.7 Čiščenje brizgalne ročice na stropu

Priporočamo redno čiščenje brizgalne ročice na stropu, da umazanija ne zamaši luknjic. Zamašene luknjice lahko pripeljejo do nezadovoljivih rezultatov pomivanja.

Brizgalna ročica je nameščena na strop naprave. Brizgalna ročica (C) je

nameščena v dovodni cevi (A) s pritrdilnim elementom (B).

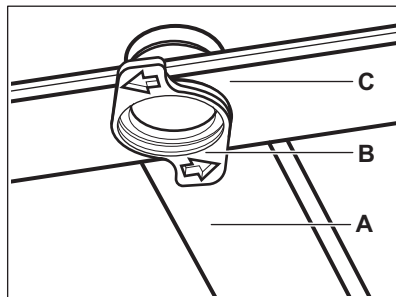

1. Sprostite zaustavitvene elemente ob strani vodil predala za jedilni pribor in izvlecite predal.

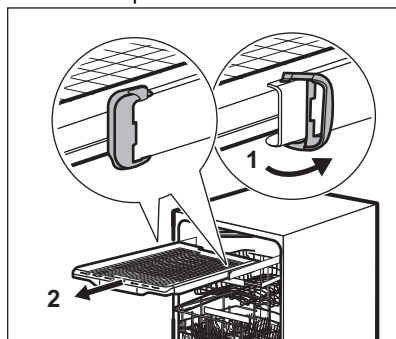

2. Premaknite zgornjo košaro na najnižjo višino za lažji doseg brizgalne ročice.
3. Če želite ločiti brizgalno ročico (C) od dovodne cevi (A), obrnite pritrdilni element (B) v nasprotni smeri urnega kazalca in povlecite brizgalno ročico navzdol.
4. Brizgalno ročico operite pod tekočo vodo. S tankim koničastim predmetom, npr. zobtrebce, iz luknjic odstranite delce umazanije. Voda naj teče skozi luknjice, da iz njih izperete umazanijo.

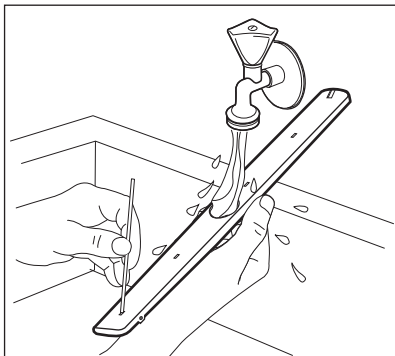

5. Za ponovno namestitvev brizgalne ročice (C) vstavite pritrdilni element (B) v brizgalno ročico in to pritrdite v dovodno cev (A), tako da jo obrnete v smeri urnega kazalca. Prepričajte se, da se pritrdilni element zaskoči.
6. Namestite predal za jedilni pribor na vodila in blokirajte zaustavitvene elemente.

11. ODPRAVLJANJE NAPAK



OPOZORILO!

Nepravilno popravilo naprave lahko predstavlja nevarnost za varnost uporabnika. Vsa popravila mora izvesti strokovno usposobljena oseba.

Večino težav, ki se lahko pojavijo, je mogoče rešiti brez pomoči pooblaščenega servisnega centra.

Za informacije o morebitnih težavah si oglejte spodnjo razpredelnico.

Pri nekaterih težavah se lahko na prikazovalniku izpiše opozorilna koda in

Problem in opozorilna koda	Možen vzrok/rešitev
Naprave ni mogoče vklopiti.	<ul style="list-style-type: none"> • Poskrbite, da je vtič vključen v omrežno vtičnico. • Poskrbite, da nobena varovalka v omarici z varovalkami ni poškodovana.
Program se ne zažene.	<ul style="list-style-type: none"> • Poskrbite, da bodo vrata naprave zaprta. • Če je nastavljen zamik vklopa, nastavitev prekličite ali počakajte, da se odštevanje konča. • Naprava ponovno napolni sistem za mehčanje vode. Postopek traja približno 5 minut.
Naprava se ne napolni z vodo. Na prikazovalniku se prikaže i10 ali i11.	<ul style="list-style-type: none"> • Preverite, ali je pipa odprta. • Prepričajte se, da tlak v vodovodnem omrežju ni prenizek. Za te podatke se obrnite na lokalno komunalno podjetje. • Prepričajte se, da pipa ni zamašena. • Prepričajte se, da filter cevi za dovod vode ni zamašen. • Prepričajte se, da cev za dovod vode ni prepognjena ali ukrivljena.

Problem in opozorilna koda	Možen vzrok/rešitev
<p>Naprava ne izčrpa vode. Na prikazovalniku se prikaže i20.</p>	<ul style="list-style-type: none"> • Prepričajte se, da sifon umivalnika ni zamašen. • Prepričajte se, da notranji filtrirni sistem ni zamašen. • Prepričajte se, da cev za odvod vode ni prepognjena ali ukrivljena.
<p>Vklopljen je zaščitni sistem za zaporo vode. Na prikazovalniku se prikaže i30.</p>	<ul style="list-style-type: none"> • Zaprite vodo za pipo. • Naprava mora biti nameščena pravilno. • Poskrbite, da bosta košari nameščeni, kot je navedeno v navodilih za uporabo.
<p>Nepravilno delovanje tipala za zaznavanje ravni vode. Na prikazovalniku se prikaže i41 - i44.</p>	<ul style="list-style-type: none"> • Prepričajte se, da so filtri čisti. • Napravo izklopite in spet vklopite.
<p>Nepravilno delovanje črpalke za pomivanje ali odtočne črpalke. Na prikazovalniku se prikaže i51 - i59 ali i5A - i5F.</p>	<ul style="list-style-type: none"> • Napravo izklopite in spet vklopite.
<p>Temperatura vode v napravi je previsoka ali pa je prišlo do nepravilnega delovanja tipala za temperaturo. Na prikazovalniku se prikaže i61 ali i69.</p>	<ul style="list-style-type: none"> • Poskrbite, da temperatura dovodne vode ne preseže 60 °C. • Napravo izklopite in spet vklopite.
<p>Tehnična napaka v delovanju naprave. Na prikazovalniku se prikaže iC0 ali iC3.</p>	<ul style="list-style-type: none"> • Napravo izklopite in spet vklopite.
<p>Raven vode v napravi je previsoka. Na prikazovalniku se prikaže iF1.</p>	<ul style="list-style-type: none"> • Napravo izklopite in spet vklopite. • Prepričajte se, da so filtri čisti. • Cev za odvod vode mora biti nameščena na pravi višini nad tlemi. Oglejte si navodila za namestitvev.
<p>Naprava se med delovanjem večkrat izklopi in vklopi.</p>	<ul style="list-style-type: none"> • To je običajno. Zagotavlja optimalne rezultate pomivanja in prihranek energije.
<p>Program traja predolgo.</p>	<ul style="list-style-type: none"> • Če je nastavljen zamik vklopa, nastavitvev preključite ali počakajte, da se odštevanje konča. • Z vklopom funkcij lahko podaljšate trajanje programa.
<p>Prikazana dolžina programa se razlikuje od dolžine v preglednici vrednosti porabe.</p>	<ul style="list-style-type: none"> • Glejte preglednico vrednosti porabe v poglavju »Izbira programa«.
<p>Preostali čas na prikazovalniku se zviša in skoči skoraj na konec trajanja programa.</p>	<ul style="list-style-type: none"> • To ni okvara. Naprava deluje pravilno.

Problem in opozorilna koda	Možen vzrok/rešitev
Pri vratih naprave prihaja do manjšega iztekanja.	<ul style="list-style-type: none"> Naprava ni uravnana. Odvijte ali privijte nastavljive noge (če obstajajo). Vrata naprave niso naravnana sredinsko glede na kad. Nastavite zadnjo nogo (če obstaja).
Vrata naprave se težko zaprejo.	<ul style="list-style-type: none"> Naprava ni uravnana. Odvijte ali privijte nastavljive noge (če obstajajo). Deli namiznega pribora gledajo iz košar.
Vrata naprave se odprejo med programom pomivanja.	<ul style="list-style-type: none"> Funkcija AirDry je aktivirana. Zdaj lahko izklopite funkcijo. Oglejte si »Osnovne nastavitve«.
Iz naprave prihaja ropotajoč ali razbijajoč zvok.	<ul style="list-style-type: none"> Namizni pribor ni pravilno zložen v košarah. Oglejte si list z navodili za polnjenje košar. Poskrbite, da se bosta brizgalni ročici lahko neovirano vrteli.
Naprava sproži odklopnik.	<ul style="list-style-type: none"> Tok ni dovolj močan, da bi hkrati oskrboval vse naprave v uporabi. Preverite tok v vtičnici in zmogljivost merilne naprave ali pa izklopite eno od naprav v uporabi. Notranja elektronska okvara naprave. Obrnite se na pooblaščen servisni center.

Potem ko preverite napravo, jo izklopite in znova vklopite. Če se težava ponovi, se obrnite na pooblaščen servisni center.

Za kode alarmov, ki niso opisane v preglednici, se obrnite na pooblaščen servisni center.



OPOZORILO!

Uporabe naprave ne priporočamo, dokler težava ni povsem odpravljena. Izključite napravo in je ne priključujte ponovno, dokler niste prepričani, da deluje pravilno.

PNC najdete na ploščici za tehnične navedbe na vratih naprave. PNC lahko preverite tudi na upravljalni plošči.

Pred preverjanjem PNC se prepričajte, da je naprava v načinu izbire programa.

1. Sočasno pritisnite in tri sekunde držite  in **AUTO Sense**.

Na prikazovalniku se prikaže PNC naprave.

2. Za izhod iz predstavitve PNC sočasno pritisnite in približno tri sekunde držite  in **AUTO Sense**.

Naprava se vrne v način izbire programa.

11.1 Številka izdelka (PNC)

Če se obrnete na pooblaščen servisni center, jim morate posredovati številko naprave.

11.2 Rezultati pranja in sušenja niso zadovoljivi

Težava	Možen vzrok/rešitev
Slabi rezultati pomivanja.	<ul style="list-style-type: none"> • Glejte razdelek »Dnevna uporaba«, »Namigi in nasveti« in list z navodili za polnjenje košar. • Uporabite intenzivnejši program pomivanja. • Vključite funkcijo ExtraPower, da izboljšate rezultate pomivanja izbranega programa. • Očistite brizgalne šobe in filter. Glejte razdelek »Skrb in čiščenje«.
Slabi rezultati sušenja.	<ul style="list-style-type: none"> • Namizni pribor ste predolgo pustili v zaprti napravi. Vključite AirDry, da nastavite samodejno odpiranje vrat in izboljšate učinkovitost sušenja. • Ni sredstva za izpiranje ali pa je odmerek le-tega premajhen. Napolnite predal sredstva za izpiranje ali nastavite stopnjo doziranja sredstva za izpiranje na višjo. • Vzrok je lahko kakovost sredstva za izpiranje. • Priporočamo, da vedno uporabite sredstvo za izpiranje, celo v kombinaciji s kombiniranimi tabletami. • Plastične predmete boste morali morda obrisati s krpo. • Program nima faze sušenja. Glejte razdelek »Pregled programov«.
Na kozarcih in posodi nastanejo belkaste lise ali modrikast sloj.	<ul style="list-style-type: none"> • Preveč sproščenega sredstva za izpiranje. Stopnjo doziranja sredstva za izpiranje nastavite na nižjo. • Pomivalnega sredstva je preveč.
Na kozarcih in posodi so madeži in posušene vodne kapljice.	<ul style="list-style-type: none"> • Sprostila se ni zadostna količina sredstva za izpiranje. Stopnjo doziranja sredstva za izpiranje nastavite na višjo. • Vzrok je lahko kakovost sredstva za izpiranje.
Notranjost naprave je mokra.	<ul style="list-style-type: none"> • To ni okvara naprave. Na stenah naprave kondenzira vlažen zrak.
Nenavadno penjenje med pomivanjem.	<ul style="list-style-type: none"> • Uporabljajte pomivalno sredstvo, posebej prilagojeno pomivalnim strojem. • Uporabljajte pomivalno sredstvo drugega proizvajalca. • Ne uporabljajte predhodnega izpiranja pod tekočo vodo, preden posodo namestite v napravo.
Na priboru so sledi rje.	<ul style="list-style-type: none"> • V vodi za pomivanje je preveč soli. Glejte razdelek »Sistem za mehčanje vode«. • Srebrni jedilni pribor in pribor iz nerjavnega jekla ste zložili skupaj. Srebrnih predmetov in predmetov iz nerjavnega jekla ne zlagajte tesno skupaj.

Težava	Možen vzrok/rešitev
Ob koncu programa so v predalu za pomivalno sredstvo prisotni ostanki pomivalnega sredstva.	<ul style="list-style-type: none"> • Tableta je obtičala v predalu in je zato voda ni povsem izprala. • Voda ne more izprati pomivalnega sredstva iz predala. Prepričajte se, da brizgalne ročice niso blokirane ali zamašene. • Poskrbite, da predmeti v košarah ne bodo preprečili pokrovu predala za pomivalno sredstvo, da bi se odprl.
Neprijetne vonjave v napravi.	<ul style="list-style-type: none"> • Glejte razdelek »Čiščenje notranjih površin«. • Zaženite program Machine Care s sredstvom za odstranjevanje vodnega kamna ali čistilnim sredstvom, posebej namenjenim pomivalnim strojem.
Sledi vodnega kamna na namiznem priboru, v kadi in na notranji strani vrat.	<ul style="list-style-type: none"> • Raven soli je nizka, preverite indikator za sol. • Pokrovček vsebnika za sol je zrahljan. • Voda iz pipe je trda. Glejte razdelek »Sistem za mehčanje vode«. • Uporabite sol in nastavite regeneracijo sistema za mehčanje vode, tudi če uporabljate kombinirane tablete. Glejte razdelek »Sistem za mehčanje vode«. • Zaženite program Machine Care s sredstvom za odstranjevanje vodnega kamna, posebej namenjenim pomivalnim strojem. • Če so ostanki vodnega kamna še vedno prisotni, napravo očistite s čistili, ki so še posebej primerna za ta namen. • Poskusite z drugim pomivalnim sredstvom. • Obrnite se na proizvajalca pomivalnega sredstva.
Moten, obdelel ali okrušen namizni pribor.	<ul style="list-style-type: none"> • Poskrbite, da boste v pomivalnem stroju pomivali samo predmete, primerne za pomivanje v pomivalnem stroju. • Košare polnite in praznite previdno. Oglejte si list z navodili za polnjenje košar. • Občutljive predmete zložite v zgornjo košaro. • Vključite funkcijo GlassCare, da zagotovite posebno nego za kozarce in občutljivo posodo.



Glejte razdelek »**Pred prvo uporabo**«, »**Dnevna uporaba**« ali »**Namigi in nasveti**« za druge možne vzroke.

12. TEHNIČNI PODATKI

Mere

Širina/višina/globina (mm)

596 / 818 - 898 / 550

Električne povezave ¹⁾	Napetost (V)	220 - 240
	Frekvenca (Hz)	50
Tlak v vodovodu	Min./maks. barov (MPa)	0.5 (0.05) / 8 (0.8)
Dovod vode	Mrzla ali vroča voda ²⁾	maks. 60°C
Zmogljivost	Št. pogrinjkov	14
Poraba energije ³⁾	Stanje pripravljenosti (W)	5.0
	Izklopljeni način (W)	0.50

¹⁾ Za druge vrednosti glejte tipsko ploščico.

²⁾ Če se vroča voda ogreva s pomočjo nadomestnih virov energije (npr. sončnih plošč), uporabite priključitev na vročo vodo, da zmanjšate porabo energije.

³⁾ Skladno z uredbo 1059/2010.

12.1 Povezava do podatkovne baze EU EPREL

Koda QR na energijski nalepki z naprave zagotavlja spletno povezavo do registracije te naprave v podatkovni bazi EU EPREL. Energijsko nalepko hranite za referenco skupaj z navodili za uporabo in vsemi drugimi dokumenti, ki so priloženi tej napravi.

Informacije o delovanju izdelka lahko najdete v podatkovni bazi EU EPREL s

pomočjo povezave <https://eprel.ec.europa.eu> ter imena modela in številke izdelka, ki ju lahko najdete na ploščici za tehnične navedbe naprave. Oglejte si poglavje »Opis izdelka«.

Za podrobnejše informacije o energijski nalepki obiščite www.theenergylabel.eu.

13. SKRB ZA OKOLJE

Reciklirajte materiale, ki jih označuje simbol . Embalažo odložite v ustrezne zabojnike za reciklažo. Pomagajte zaščititi okolje in zdravje ljudi ter reciklirati odpadke električnih in elektronskih naprav. Naprav, označenih

s simbolom , ne odstranjujte z gospodinjstvi odpadki. Izdelek vrnite na krajevno zbirališče za recikliranje ali se obrnite na občinski urad.

www.aeg.com/shop



156800830-A-372020



AEG